

XC40 2022 (21w46) Manuale utente

Versione 2024-11-18

Esenzione di responsabilità

A causa della natura dinamica del nostro prodotto basato su software, il contenuto di questo PDF rappresenta la versione più aggiornata del manuale utente al momento della stampa. Poiché aggiorniamo e miglioriamo costantemente il nostro prodotto, alcuni contenuti potrebbero non riflettere le informazioni più aggiornate in futuro. Pertanto, consigliamo fortemente di utilizzare l'app del manuale utente digitale sul display centrale della tua automobile per ottenere le informazioni più accurate e aggiornate. Puoi anche accedere alle informazioni nell'app mobile di Volvo Cars.

Nota: se scegli di stampare il manuale, non possiamo garantire la validità delle informazioni in futuro, poiché potrebbero essere stati apportati degli aggiornamenti dal momento della stampa. Per garantire il massimo livello di sicurezza e l'utilizzo ottimale del prodotto, ti consigliamo di consultare il manuale utente in formato digitale, facilmente accessibile tramite il display centrale della tua automobile.

Questa versione stampabile è generica e non corrisponde alla tua automobile. In caso di discrepanze tra il presente manuale stampabile e il manuale nel display centrale dell'automobile, quest'ultimo ha la precedenza.

Contenuto

1. Informazioni per il proprietario
 - 1.1 Informazioni per il proprietario
 - 1.2 Libretto Uso e manutenzione e tutela dell'ambiente
 - 1.3 Leggere il manuale del proprietario
 - 1.4 Manuale del proprietario sul display centrale
 - 1.5 Navigazione nel manuale del proprietario sul display centrale
2. La vostra Volvo
 - 2.1 Aree di innovazione Volvo
 - 2.1.1 Efficienza ambientale
 - 2.1.2 Sensus - connessione e intrattenimento
 - 2.2 Volvo ID
 - 2.2.1 Volvo ID
 - 2.2.2 Creare un Volvo ID
 - 2.2.3 Problemi di accesso con Volvo ID
 - 2.3 Omologazioni e licenze
 - 2.3.1 Contratto di licenza per il display del conducente
 - 2.3.2 Omologazione di HomeLink®
 - 2.3.3 Contratto di licenza per audio e media
 - 2.3.4 Omologazione Radio Equipment Directive
 - 2.3.5 Certificato per caricabatterie senza fili
 - 2.3.6 Omologazione del sistema chiave telecomando
 - 2.3.7 Politica della privacy per i clienti
 - 2.3.8 Condizioni per i servizi
 - 2.3.9 Contratto di licenza per il navigatore
 - 2.3.10 Informazioni sulle sostanze contenute nell'elenco delle sostanze candidate (CL) in conformità con la normativa REACH, articolo 33.1.
 - 2.3.11 Spotify Contratto di licenza
 - 2.4 Display e comandi presso il conducente nelle automobili con guida a sinistra
 - 2.5 Display e comandi presso il conducente nelle automobili con guida a destra
 - 2.6 Collegamento di attrezzature alla presa diagnostica dell'automobile

- 2.7 Distrazione del conducente
- 2.8 Cambio di mercato per importazione o trasferimento
- 2.9 Visualizzazione del numero di serie dell'automobile
- 2.10 Registrazione dei dati
- 2.11 Installazione di accessori
- 2.12 Aggiornamenti del software
- 2.13 Informazioni importanti su accessori ed equipaggiamento supplementare
- 3. Sicurezza
 - 3.1 Cinture di sicurezza
 - 3.1.1 Cinture di sicurezza
 - 3.1.2 Aggancio e sgancio della cintura di sicurezza
 - 3.1.3 Pretensionatori delle cinture
 - 3.1.4 Ripristino del pretensionatore elettrico
 - 3.1.5 Avvisatore portiere e cinture
 - 3.2 Airbag
 - 3.2.1 Airbag
 - 3.2.2 Airbag lato conducente
 - 3.2.3 Airbag lato passeggero
 - 3.2.4 Attivazione e disattivazione dell'airbag lato passeggero
 - 3.2.5 Tendine gonfiabili
 - 3.2.6 Airbag laterali
 - 3.3 Sicurezza dei bambini
 - 3.3.1 Punti di fissaggio per protezioni per bambini
 - 3.3.1.1 Punti di fissaggio inferiori per protezioni per bambini
 - 3.3.1.2 Punti di fissaggio i-Size/SOFIX per protezioni per bambini
 - 3.3.1.3 Punti di fissaggio superiori per protezioni per bambini
 - 3.3.2 Posizione della protezione per bambini
 - 3.3.2.1 Tabella per il posizionamento delle protezioni per bambini con la cintura di sicurezza dell'automobile
 - 3.3.2.2 Posizione della protezione per bambini
 - 3.3.2.3 Montaggio della protezione per bambini
 - 3.3.2.4 Tabella riepilogativa di posizionamento delle protezioni per bambini
 - 3.3.2.5 Tabella di posizionamento delle protezioni per bambini ISOFIX
 - 3.3.2.6 Tabella di posizionamento delle protezioni per bambini i-Size
 - 3.3.3 Attivazione e disattivazione della sicura per bambini
 - 3.3.4 Sicurezza dei bambini
 - 3.3.5 Protezioni per bambini
 - 3.3.6 Elenco dei tipi di sistemi di ritenuta per bambini Volvo
 - 3.3.7 Attivazione e disattivazione dell'airbag lato passeggero
 - 3.4 Modo sicurezza
 - 3.4.1 Incidente
 - 3.4.2 Modo sicurezza
 - 3.4.3 Avviamento e spostamento dell'automobile in modo sicurezza
 - 3.5 Sicurezza
 - 3.6 Sicurezza in gravidanza
 - 3.7 Whiplash Protection System
- 4. Display e comando vocale
 - 4.1 Display del conducente
 - 4.1.1 Indicatori e strumenti sul display del conducente
 - 4.1.1.1 Indicatore del carburante
 - 4.1.1.2 Termometro della temperatura esterna
 - 4.1.1.3 Indicatore cambio di marcia
 - 4.1.2 Computer di bordo

- 4.1.2.1 Computer di bordo
- 4.1.2.2 Visualizzazione dei dati di bordo sul display del conducente
- 4.1.2.3 Azzeramento del contachilometri parziale
- 4.1.2.4 Visualizzazione della statistica di bordo sul display centrale
- 4.1.2.5 Impostazioni per la statistica di bordo
- 4.1.3 Display del conducente
- 4.1.4 Impostazioni per il display del conducente
- 4.1.5 Contratto di licenza per il display del conducente
- 4.1.6 Menu app sul display del conducente
- 4.1.7 Gestione del menu app sul display del conducente
- 4.1.8 Simboli di segnalazione e avvertimento
- 4.1.9 Messaggio sul display del conducente
- 4.1.10 Data e ora
- 4.2 Display centrale
 - 4.2.1 Impostazioni
 - 4.2.1.1 Ripristino delle impostazioni standard dei dati utente in caso di passaggio di proprietà
 - 4.2.1.2 Modifica delle impostazioni nella videata superiore sul display centrale
 - 4.2.1.3 Ripristino delle impostazioni sul display centrale
 - 4.2.1.4 Apertura dell'impostazione contestuale sul display centrale
 - 4.2.1.5 Modifica delle unità di sistema
 - 4.2.1.6 Disattivazione e regolazione del volume dei suoni di sistema sul display centrale
 - 4.2.1.7 Modifica della lingua di sistema
 - 4.2.1.8 Modifica dell'aspetto del display centrale
 - 4.2.1.9 Visualizzazione dei dati di bordo sul display del conducente
 - 4.2.1.10 Impostazioni per la statistica di bordo
 - 4.2.1.11 Impostazioni per il display del conducente
 - 4.2.1.12 Data e ora
 - 4.2.1.13 Condizioni di utilizzo e condivisione dati
 - 4.2.1.14 Attivazione e disattivazione della condivisione dati
 - 4.2.1.15 Impostazioni per lo sbloccaggio
 - 4.2.1.16 Impostazioni per la Care Key
 - 4.2.1.17 Impostazione dell'indicazione di bloccaggio
 - 4.2.1.18 Impostazioni per lo sbloccaggio senza chiave
 - 4.2.1.19 Impostazioni per l'inserimento automatico del freno di stazionamento
 - 4.2.2 Profili conducente
 - 4.2.2.1 Profili conducente
 - 4.2.2.2 Modifica del nome del profilo conducente
 - 4.2.2.3 Associare la chiave al profilo conducente
 - 4.2.2.4 Protezione del profilo conducente
 - 4.2.2.5 Selezione del profilo conducente
 - 4.2.2.6 Ripristino delle impostazioni dei profili conducente
 - 4.2.3 Panoramica del display centrale
 - 4.2.4 Attivazione e disattivazione del display centrale
 - 4.2.5 Utilizzo del display centrale
 - 4.2.6 Navigazione nelle videate del display centrale
 - 4.2.7 Gestione delle videate parziali sul display centrale
 - 4.2.8 Simboli nel campo di stato sul display centrale
 - 4.2.9 Videata funzioni sul display centrale
 - 4.2.10 Spostamento di app e pulsanti sul display centrale
 - 4.2.11 Messaggi sul display centrale
 - 4.2.12 Tastiera sul display centrale
 - 4.2.13 Inserimento manuale di caratteri, lettere e parole sul display centrale

- 4.2.14 Modifica della lingua della tastiera sul display centrale
 - 4.2.15 Visualizzazione della statistica di bordo sul display centrale
 - 4.2.16 Manuale del proprietario sul display centrale
 - 4.2.17 Navigazione nel manuale del proprietario sul display centrale
 - 4.3 Spie e messaggi
 - 4.3.1 Gestione dei messaggi
 - 4.3.1.1 Messaggi sul display centrale
 - 4.3.1.2 Gestione dei messaggi sul display centrale
 - 4.3.1.3 Gestione dei messaggi memorizzati dal display centrale
 - 4.3.1.4 Messaggio sul display del conducente
 - 4.3.1.5 Gestione dei messaggi sul display del conducente
 - 4.3.1.6 Gestione dei messaggi memorizzati dal display del conducente
 - 4.3.2 Messaggi relativi a BLIS
 - 4.3.3 Messaggi relativi a City Safety
 - 4.3.4 Messaggi relativi a Cross Traffic Alert
 - 4.3.5 Simboli e messaggi per il controllo della stabilità elettronico
 - 4.3.6 Simboli e messaggi per il Cruise adattivo
 - 4.3.7 Simboli e messaggi per Pilot Assist
 - 4.3.8 Spie e messaggi per il mantenimento corsia attivo
 - 4.3.9 Visualizzazione sul display del mantenimento corsia attivo
 - 4.3.10 Messaggi relativi all'assistenza al parcheggio attiva
 - 4.3.11 Simboli e messaggi relativi all'Assistenza al parcheggio
 - 4.3.12 Simboli e messaggi per la telecamera di assistenza al parcheggio
 - 4.3.13 Simboli e messaggi per l'ausilio alla sterzata per rischio di collisione
 - 4.3.14 Simboli nel campo di stato sul display centrale
 - 4.3.15 Simboli di segnalazione e avvertimento
 - 4.3.16 Simboli e messaggi relativi al climatizzatore di parcheggio
 - 4.3.17 Surriscaldamento di motore e trasmissione
 - 4.3.18 Simboli e messaggi per il cambio automatico
 - 4.4 Comandi vocali
 - 4.4.1 Comando vocale del climatizzatore
 - 4.4.2 Comando vocale di radio e media
 - 4.4.3 Comandi vocali
 - 4.4.4 Utilizzo del comando vocale
 - 4.4.5 Aggiornamento del comando vocale
 - 4.4.6 Suggestioni per migliorare il comando vocale
 - 4.4.7 Impostazioni per il comando vocale
 - 4.4.8 Lista dei comandi per il comando vocale del sistema di navigazione
 - 4.4.9 Comando vocale del telefono
 - 4.4.10 Comando vocale per i messaggi
 - 4.4.11 Comando vocale del navigatore
 - 4.5 Display e comandi presso il conducente nelle automobili con guida a sinistra
 - 4.6 Display e comandi presso il conducente nelle automobili con guida a destra
5. Illuminazione
- 5.1 Illuminazione esterna
 - 5.1.1 Fari attivi in curva
 - 5.1.2 Abbaglianti automatici
 - 5.1.3 Utilizzo degli indicatori di direzione
 - 5.1.4 Luci di arresto
 - 5.1.5 Retronebbia
 - 5.1.6 Fendinebbia/luci in curva
 - 5.1.7 Anabbaglianti

- 5.1.8 Utilizzo degli abbaglianti
- 5.1.9 Utilizzo delle luci di orientamento
- 5.1.10 Adattamento del fascio di luce dei fari
- 5.1.11 Luci di arresto di emergenza
- 5.1.12 Luci di posizione
- 5.1.13 Illuminazione di sicurezza
- 5.1.14 Lampeggiatori di emergenza
- 5.1.15 Luci diurne
- 5.1.16 Posizioni delle lampadine esterne
- 5.1.17 Specifiche per le lampadine
- 5.1.18 Controllare le luci del rimorchio
- 5.2 Illuminazione interna
 - 5.2.1 Illuminazione abitacolo
 - 5.2.2 Regolazione dell'illuminazione interna
- 5.3 Regolazione delle funzioni delle luci dal display centrale
- 5.4 Comando luci
- 6. Finestrini, cristalli e specchi
 - 6.1 Specchi retrovisori
 - 6.1.1 HomeLink®
 - 6.1.2 Specchi retrovisori
 - 6.1.3 Regolazione dell'angolazione degli specchi retrovisori esterni
 - 6.1.4 Regolazione della funzione antiabbagliamento degli specchi retrovisori
 - 6.1.5 Utilizzo delle posizioni memorizzate di sedile e specchi retrovisori
 - 6.1.6 Memorizzazione delle posizioni di sedile e specchi retrovisori
 - 6.1.7 Attivazione e disattivazione di lunotto termico e specchi retrovisori esterni elettroriscaldati
 - 6.1.8 Attivazione e disattivazione dell'inserimento automatico di lunotto termico e specchi retrovisori esterni elettroriscaldati
 - 6.2 Parabrezza e lunotto
 - 6.2.1 Parabrezza danneggiato
 - 6.2.2 Spazzole dei tergicristalli e liquido lavacrystalli
 - 6.2.3 Utilizzo del tergilunotto automatico durante la retromarcia
 - 6.2.4 Utilizzo di tergilunotto e lavalunotto
 - 6.2.5 Utilizzo del sensore pioggia
 - 6.2.6 Attivare e disattivare la funzione di memoria del sensore pioggia
 - 6.2.7 Utilizzo di lavacrystalli e lavafari
 - 6.2.8 Utilizzo delle spazzole tergicristallo
 - 6.2.9 Attivazione e disattivazione di lunotto termico e specchi retrovisori esterni elettroriscaldati
 - 6.2.10 Attivazione e disattivazione dell'inserimento automatico di lunotto termico e specchi retrovisori esterni elettroriscaldati
 - 6.2.11 Attivazione e disattivazione del parabrezza elettroriscaldato
 - 6.2.12 Attivazione e disattivazione del riscaldamento automatico del parabrezza
 - 6.3 Finestrini e tettuccio panoramico
 - 6.3.1 Alzacristalli elettrici
 - 6.3.2 Azionamento degli alzacristalli
 - 6.3.3 Tettuccio panoramico
 - 6.3.4 Azionamento del tettuccio panoramico
 - 6.3.5 Chiusura automatica della tendina parasole del tettuccio panoramico
 - 6.4 Finestrini, cristalli e specchi
 - 6.5 Protezione antischiacciamento per cristalli e tendine parasole
 - 6.6 Sequenza di ripristino della protezione antischiacciamento
 - 6.7 Attivazione e disattivazione dello sbrinator max
- 7. Sedili e volante

- 7.1 Sedile anteriore
 - 7.1.1 Comandi del climatizzatore per il sedile anteriore
 - 7.1.1.1 Attivazione e disattivazione del sedile anteriore elettroriscaldato
 - 7.1.1.2 Attivazione e disattivazione dell'inserimento automatico del sedile anteriore elettroriscaldato
 - 7.1.1.3 Regolazione del livello della ventola per il sedile anteriore
 - 7.1.1.4 Regolazione della temperatura per il sedile anteriore
 - 7.1.1.5 Sincronizza la temperatura
 - 7.1.2 Funzione di memoria del sedile anteriore
 - 7.1.2.1 Utilizzo delle posizioni memorizzate di sedile e specchi retrovisori
 - 7.1.2.2 Memorizzazione delle posizioni di sedile e specchi retrovisori
 - 7.1.3 Sedili anteriori
 - 7.1.4 Sedile anteriore elettrocomandato
 - 7.1.5 Regolazione del sedile anteriore elettrocomandato
 - 7.1.6 Sedile anteriore manuale
 - 7.1.7 Regolazione dell'estensione del cuscino nel sedile anteriore
 - 7.1.8 Regolazione del supporto lombare del sedile anteriore
- 7.2 Sedile posteriore
 - 7.2.1 Comandi del climatizzatore per il sedile posteriore
 - 7.2.1.1 Attivazione e disattivazione del sedile posteriore elettroriscaldato
 - 7.2.2 Sedile posteriore
 - 7.2.3 Regolazione dei poggiatesta del sedile posteriore
 - 7.2.4 Ripiegamento dello schienale posteriore
 - 7.2.5 Sportello di carico nel sedile posteriore
- 7.3 Volante
 - 7.3.1 Sensibilità dello sterzo dipendente dalla velocità
 - 7.3.2 Comandi al volante e avvisatore acustico
 - 7.3.3 Regolazione del volante
 - 7.3.4 Bloccasterzo
 - 7.3.5 Attivazione e disattivazione del volante elettroriscaldato
 - 7.3.6 Attivazione e disattivazione del riscaldamento automatico del volante
- 8. Climatizzatore
 - 8.1 Comandi del climatizzatore
 - 8.1.1 Comandi del climatizzatore per l'abitacolo
 - 8.1.1.1 Attivazione della regolazione automatica del climatizzatore
 - 8.1.1.2 Regolazione del livello della ventola per il sedile anteriore
 - 8.1.1.3 Attivazione e disattivazione del climatizzatore
 - 8.1.1.4 Attivazione e disattivazione del ricircolo dell'aria
 - 8.1.1.5 Attivazione e disattivazione del timer per il ricircolo dell'aria
 - 8.1.1.6 Regolazione della temperatura per il sedile anteriore
 - 8.1.1.7 Sincronizza la temperatura
 - 8.1.1.8 Modifica della distribuzione dell'aria
 - 8.1.2 Comandi del climatizzatore per sedile e volante
 - 8.1.2.1 Attivazione e disattivazione del volante elettroriscaldato
 - 8.1.2.2 Attivazione e disattivazione del riscaldamento automatico del volante
 - 8.1.2.3 Attivazione e disattivazione del sedile posteriore elettroriscaldato
 - 8.1.2.4 Attivazione e disattivazione del sedile anteriore elettroriscaldato
 - 8.1.2.5 Attivazione e disattivazione dell'inserimento automatico del sedile anteriore elettroriscaldato
 - 8.1.3 Comandi del climatizzatore per finestrini e specchi
 - 8.1.3.1 Attivazione e disattivazione di lunotto termico e specchi retrovisori esterni elettroriscaldati
 - 8.1.3.2 Attivazione e disattivazione dell'inserimento automatico di lunotto termico e specchi retrovisori esterni elettroriscaldati
 - 8.1.3.3 Attivazione e disattivazione del parabrezza elettroriscaldato

- 8.1.3.4 Attivazione e disattivazione del riscaldamento automatico del parabrezza
 - 8.1.3.5 Attivazione e disattivazione dello sbrinatori max
 - 8.1.4 Comandi del climatizzatore
 - 8.2 Distribuzione dell'aria
 - 8.2.1 Attivazione e disattivazione del ricircolo dell'aria
 - 8.2.2 Attivazione e disattivazione del timer per il ricircolo dell'aria
 - 8.2.3 Attivazione e disattivazione dello sbrinatori max
 - 8.2.4 Distribuzione dell'aria
 - 8.2.5 Modifica della distribuzione dell'aria
 - 8.2.6 Tabella delle opzioni di distribuzione dell'aria
 - 8.2.7 Apertura, chiusura e orientamento delle bocchette di ventilazione
 - 8.3 Climatizzatore di parcheggio
 - 8.3.1 Precondizionamento
 - 8.3.1.1 Precondizionamento
 - 8.3.1.2 Attivazione e disattivazione del precondizionamento
 - 8.3.1.3 Timer per il precondizionamento
 - 8.3.1.4 Attivazione e disattivazione del timer per il precondizionamento
 - 8.3.1.5 Rimozione del timer per il precondizionamento
 - 8.3.1.6 Aggiunta e modifica del timer per il precondizionamento
 - 8.3.2 Abitacolo confortevole in sede di parcheggio
 - 8.3.2.1 Abitacolo confortevole in sede di parcheggio
 - 8.3.2.2 Attivazione e disattivazione della funzione abitacolo confortevole in sede di parcheggio
 - 8.3.3 Climatizzatore di parcheggio
 - 8.3.4 Simboli e messaggi relativi al climatizzatore di parcheggio
 - 8.3.5 Riscaldatore di parcheggio
 - 8.4 Riscaldatore
 - 8.4.1 Riscaldatore
 - 8.4.2 Riscaldatore di parcheggio
 - 8.4.3 Riscaldatore supplementare
 - 8.4.4 Attivazione e disattivazione dell'inserimento automatico del riscaldatore supplementare
 - 8.5 Climatizzatore
 - 8.6 Comando vocale del climatizzatore
 - 8.7 Assistenza del climatizzatore
 - 8.8 Sensori clima
 - 8.9 Zone climatiche
 - 8.10 Temperatura percepita
- 9. Chiave, serrature e antifurto
 - 9.1 Chiave telecomando
 - 9.1.1 Profili conducente
 - 9.1.1.1 Profili conducente
 - 9.1.1.2 Modifica del nome del profilo conducente
 - 9.1.1.3 Associare la chiave al profilo conducente
 - 9.1.1.4 Protezione del profilo conducente
 - 9.1.1.5 Selezione del profilo conducente
 - 9.1.1.6 Ripristino delle impostazioni dei profili conducente
 - 9.1.2 Associare la chiave al profilo conducente
 - 9.1.3 Immobilizer elettronico
 - 9.1.4 Chiavi
 - 9.1.5 Ordinazione di altre chiavi
 - 9.1.6 Sostituzione della batteria nella chiave
 - 9.1.7 Bloccaggio e sbloccaggio con i pulsanti della chiave
 - 9.1.8 Care Key – chiave limitata

- 9.1.9 Impostazioni per la Care Key
 - 9.1.10 Sbloccaggio del portellone con il pulsante della chiave
 - 9.1.11 Stelo staccabile della chiave
 - 9.1.12 Bloccaggio e sbloccaggio con lo stelo staccabile della chiave
 - 9.1.13 Raggio d'azione della chiave
 - 9.1.14 Omologazione del sistema chiave telecomando
 - 9.1.15 Posizione delle antenne del sistema di avviamento e bloccaggio
 - 9.1.16 Posizioni del quadro
 - 9.1.17 Selezione della posizione del quadro
 - 9.2 Bloccaggio e sbloccaggio
 - 9.2.1 Bloccaggio e sbloccaggio senza chiave
 - 9.2.1.1 Gestione del portellone con il movimento del piede
 - 9.2.1.2 Posizione delle antenne del sistema di avviamento e bloccaggio
 - 9.2.1.3 Bloccaggio e sbloccaggio senza chiave con superfici sensibili al tatto
 - 9.2.1.4 Bloccaggio e sbloccaggio senza chiave
 - 9.2.1.5 Impostazioni per lo sbloccaggio senza chiave
 - 9.2.1.6 Chiudere e bloccare il portellone con il pulsante
 - 9.2.1.7 Sbloccare il portellone senza chiave
 - 9.2.2 Chiavi
 - 9.2.3 Bloccaggio e sbloccaggio con i pulsanti della chiave
 - 9.2.4 Impostazioni per lo sbloccaggio
 - 9.2.5 Sbloccaggio del portellone con il pulsante della chiave
 - 9.2.6 Bloccaggio e sbloccaggio con lo stelo staccabile della chiave
 - 9.2.7 Bloccaggio automatico durante la guida
 - 9.2.8 Bloccaporte
 - 9.2.9 Impostazione dell'apertura massima del portellone elettrocomandato
 - 9.2.10 Bloccaggio e sbloccaggio dall'interno dell'automobile
 - 9.2.11 Sbloccaggio del portellone dall'interno dell'automobile
 - 9.2.12 Bloccaggio privato
 - 9.2.13 Attivazione e disattivazione del bloccaggio privato
 - 9.2.14 Bloccaggio e sbloccaggio
 - 9.2.15 Attivazione e disattivazione della sicura per bambini
 - 9.2.16 Indicazione di bloccaggio
 - 9.2.17 Impostazione dell'indicazione di bloccaggio
 - 9.3 Antifurto
 - 9.3.1 Antifurto
 - 9.3.2 Attivazione e disattivazione dell'antifurto
 - 9.3.3 Livello di allarme ridotto
10. Supporto al conducente
- 10.1 Funzioni del regolatore elettronico della velocità
 - 10.1.1 Regolatore elettronico della velocità
 - 10.1.1.1 Regolatore elettronico della velocità
 - 10.1.1.2 Modo di attesa del regolatore elettronico della velocità
 - 10.1.1.3 Impostazione della velocità memorizzata per le funzioni del regolatore elettronico della velocità
 - 10.1.2 Regolatore elettronico della velocità adattivo
 - 10.1.2.1 Regolatore elettronico della velocità adattivo
 - 10.1.2.2 Simboli e messaggi per il Cruise adattivo
 - 10.1.2.3 Modo di attesa del regolatore elettronico della velocità adattivo
 - 10.1.2.4 Frenata automatica con le funzioni del regolatore elettronico della velocità
 - 10.1.2.5 Impostazione della velocità memorizzata per le funzioni del regolatore elettronico della velocità
 - 10.1.2.6 Cambio di target con le funzioni del regolatore elettronico della velocità
 - 10.1.2.7 Impostazione della distanza temporale dal veicolo che precede

- 10.1.2.8 Avvertimento dalle funzioni del regolatore elettronico della velocità per rischio di collisione
- 10.1.3 Pilot Assist
 - 10.1.3.1 Frenata automatica con le funzioni del regolatore elettronico della velocità
 - 10.1.3.2 Impostazione della velocità memorizzata per le funzioni del regolatore elettronico della velocità
 - 10.1.3.3 Cambio di target con le funzioni del regolatore elettronico della velocità
 - 10.1.3.4 Pilot Assist
 - 10.1.3.5 Visualizzazione sul display per il regolatore elettronico della velocità adattivo e per il Pilot Assist
 - 10.1.3.6 Simboli e messaggi per Pilot Assist
 - 10.1.3.7 Modo di attesa del Pilot Assist
 - 10.1.3.8 Impostazione della distanza temporale dal veicolo che precede
 - 10.1.3.9 Differenza fra Pilot Assist e mantenimento corsia attivo
 - 10.1.3.10 Avvertimento dalle funzioni del regolatore elettronico della velocità per rischio di collisione
- 10.1.4 Assistenza al sorpasso
 - 10.1.4.1 Assistenza al sorpasso
 - 10.1.4.2 Utilizzo dell'assistenza al sorpasso
- 10.1.5 Funzioni del regolatore elettronico della velocità
- 10.1.6 Pulsanti al volante per le funzioni del regolatore elettronico della velocità
- 10.1.7 Selezionare e attivare le funzioni del regolatore elettronico della velocità
- 10.1.8 Disattivare le funzioni del regolatore elettronico della velocità
- 10.2 Funzioni del limitatore di velocità
 - 10.2.1 Limitatore di velocità
 - 10.2.1.1 Limitatore di velocità
 - 10.2.2 Limitatore di velocità automatico
 - 10.2.2.1 Limitatore di velocità automatico
- 10.3 Avvertimento distanza
 - 10.3.1 Impostazione della distanza temporale dal veicolo che precede
 - 10.3.2 Avvertimento dalle funzioni del regolatore elettronico della velocità per rischio di collisione
- 10.4 Blind Spot Information
 - 10.4.1 BLIS
 - 10.4.2 Attivazione e disattivazione di BLIS
 - 10.4.3 Messaggi relativi a BLIS
 - 10.4.4 Limiti di BLIS
- 10.5 Cross Traffic Alert
 - 10.5.1 Cross Traffic Alert
 - 10.5.2 Attivazione e disattivazione di Cross Traffic Alert
 - 10.5.3 Messaggi relativi a Cross Traffic Alert
 - 10.5.4 Limiti di Cross Traffic Alert
- 10.6 Rear Collision Warning
 - 10.6.1 Rear Collision Warning
 - 10.6.2 Limiti di Rear Collision Warning
- 10.7 Connected Safety
 - 10.7.1 Connected Safety
 - 10.7.2 Attivazione e disattivazione di Connected Safety
 - 10.7.3 Limiti di Connected Safety
- 10.8 City Safety
 - 10.8.1 City Safety™
 - 10.8.2 Sottofunzioni di City Safety
 - 10.8.3 Impostare la distanza di avvertimento per City Safety
 - 10.8.4 Messaggi relativi a City Safety
 - 10.8.5 Limiti di City Safety
 - 10.8.6 Frenata City Safety in caso di veicoli che procedono in direzione opposta
 - 10.8.7 City Safety in presenza di veicoli che procedono in direzione trasversale

- 10.8.8 Limiti di City Safety in presenza di veicoli che procedono in direzione trasversale
- 10.8.9 Frenata automatica in caso di impossibilità di effettuare manovre evasive con City Safety
- 10.8.10 Rilevamento di ostacoli con City Safety
- 10.9 Ausilio alla sterzata per rischio di collisione
 - 10.9.1 Ausilio alla sterzata per rischio di collisione
 - 10.9.2 Attivazione o disattivazione dell'ausilio alla sterzata per rischio di collisione
 - 10.9.3 Simboli e messaggi per l'ausilio alla sterzata per rischio di collisione
 - 10.9.4 Limiti dell'ausilio alla sterzata per rischio di collisione
 - 10.9.5 Ausilio alla sterzata per rischio di uscita di strada
 - 10.9.6 Ausilio alla sterzata per rischio di collisione con veicoli che procedono in direzione opposta
 - 10.9.7 Ausilio alla sterzata per rischio di tamponamento da dietro
- 10.10 Driver Alert Control
 - 10.10.1 Driver Alert Control
 - 10.10.2 Attivazione e disattivazione di Driver Alert Control
 - 10.10.3 Selezione della guida alla piazzola di sosta in caso di avvertimento da Driver Alert Control
 - 10.10.4 Limiti di Driver Alert Control
- 10.11 Mantenimento corsia attivo
 - 10.11.1 Mantenimento corsia attivo
 - 10.11.2 Attivazione e disattivazione del mantenimento corsia attivo
 - 10.11.3 Differenza fra Pilot Assist e mantenimento corsia attivo
 - 10.11.4 Selezione delle alternative di assistenza per il mantenimento corsia attivo
 - 10.11.5 Spie e messaggi per il mantenimento corsia attivo
 - 10.11.6 Visualizzazione sul display del mantenimento corsia attivo
 - 10.11.7 Limiti del mantenimento corsia attivo
- 10.12 Controllo della stabilità elettronico
 - 10.12.1 Controllo della stabilità elettronico
 - 10.12.2 Simboli e messaggi per il controllo della stabilità elettronico
 - 10.12.3 Controllo della stabilità elettronico in posizione Sport
 - 10.12.4 Attivare o disattivare la modalità Sport per il controllo della stabilità elettronico
- 10.13 Indicazioni sui segnali stradali
 - 10.13.1 Indicazioni sui segnali stradali
 - 10.13.2 Indicazioni sui segnali stradali e Sensus Navigation
 - 10.13.3 Attivazione e disattivazione delle indicazioni sui segnali stradali
 - 10.13.4 Limiti della funzione indicazioni sui segnali stradali
 - 10.13.5 Avvertimento per limite di velocità e autovelox dalla funzione indicazioni sui segnali stradali
 - 10.13.6 Attivazione e disattivazione degli avvertimenti della funzione indicazioni sui segnali stradali
 - 10.13.7 Visualizzazione sul display delle indicazioni sui segnali stradali
- 10.14 Funzioni di parcheggio
 - 10.14.1 Assistenza al parcheggio
 - 10.14.1.1 Assistenza al parcheggio
 - 10.14.1.2 Assistenza al parcheggio anteriore, posteriore e laterale
 - 10.14.1.3 Attivazione e disattivazione dell'assistenza al parcheggio
 - 10.14.1.4 Simboli e messaggi relativi all'Assistenza al parcheggio
 - 10.14.1.5 Limiti dell'assistenza al parcheggio
 - 10.14.2 Assistenza al parcheggio attiva
 - 10.14.2.1 Assistenza al parcheggio attiva
 - 10.14.2.2 Tipi di parcheggio con l'assistenza al parcheggio attiva
 - 10.14.2.3 Utilizzo dell'assistenza al parcheggio attiva
 - 10.14.2.4 Uscita da un parcheggio in parallelo con l'assistenza al parcheggio attiva
 - 10.14.2.5 Messaggi relativi all'assistenza al parcheggio attiva
 - 10.14.2.6 Limiti dell'assistenza al parcheggio attiva
 - 10.14.3 Telecamera di assistenza al parcheggio

- 10.14.3.1 Telecamera di assistenza al parcheggio
 - 10.14.3.2 Attivazione della telecamera di assistenza al parcheggio
 - 10.14.3.3 Simboli e messaggi per la telecamera di assistenza al parcheggio
 - 10.14.3.4 Linee guida per la telecamera di assistenza al parcheggio
 - 10.14.3.5 Posizione e campo di rilevamento delle telecamere di assistenza al parcheggio
 - 10.14.3.6 Campo del sensore per l'assistenza al parcheggio
 - 10.15 Gruppo telecamera e radar
 - 10.15.1 Manutenzione raccomandata per le unità telecamera e radar
 - 10.15.2 Simboli e messaggi per le unità telecamera e radar
 - 10.15.3 Limiti dell'unità telecamera e radar
 - 10.15.4 Unità telecamera
 - 10.15.5 Unità del radar
 - 10.15.6 Omologazione dell'unità radar
 - 10.16 Sistema di supporto al conducente
 - 10.17 Controllo di sicurezza dei sistemi di supporto al conducente all'avviamento
 - 10.18 Avvertimenti da vari supporti al conducente
 - 10.19 Sensibilità dello sterzo dipendente dalla velocità
 - 10.20 Modalità di guida quando si usa la distanza temporale da un veicolo
 - 10.21 Frenata automatica dopo una collisione
11. Avviamento e guida
- 11.1 Accensione e spegnimento dell'automobile
 - 11.1.1 Immobilizer elettronico
 - 11.1.2 Avviare l'auto
 - 11.1.3 Avviamento ausiliario con un'altra batteria
 - 11.1.4 Spegnere l'automobile
 - 11.1.5 Posizioni del quadro
 - 11.1.6 Selezione della posizione del quadro
 - 11.2 Etilometro
 - 11.2.1 Etilometro
 - 11.3 Cambio
 - 11.3.1 Funzione kick-down
 - 11.3.2 Funzione Launch
 - 11.3.3 Cambio
 - 11.3.4 Cambio automatico
 - 11.3.5 Cambio di marcia con cambio automatico
 - 11.3.6 Simboli e messaggi per il cambio automatico
 - 11.3.7 Trazione integrale
 - 11.3.8 Cambio manuale
 - 11.3.9 Immobilizzatore leva selettiva
 - 11.3.10 Indicatore cambio di marcia
 - 11.4 Freni
 - 11.4.1 Freno di servizio
 - 11.4.1.1 Servofreno
 - 11.4.1.2 Frenata su strade cosparse di sale
 - 11.4.1.3 Frenata su strade bagnate
 - 11.4.1.4 Freno di servizio
 - 11.4.1.5 Manutenzione dell'impianto frenante
 - 11.4.2 Freno di stazionamento
 - 11.4.2.1 Freno di stazionamento
 - 11.4.2.2 Attivazione e disattivazione del freno di stazionamento
 - 11.4.2.3 Parcheggio in pendenza
 - 11.4.2.4 Impostazioni per l'inserimento automatico del freno di stazionamento

- 11.4.2.5 In caso di anomalie al freno di stazionamento
- 11.4.3 Specifiche per l'olio dei freni
- 11.4.4 Funzioni dei freni
- 11.4.5 Frenata automatica ad automobile ferma
- 11.4.6 Attivazione e disattivazione della frenata automatica ad automobile ferma
- 11.4.7 Frenata automatica dopo una collisione
- 11.4.8 Ausilio all'avviamento in salita
- 11.4.9 Frenata rigenerativa
- 11.4.10 Guida a bassa velocità
- 11.4.11 Ausilio alla guida in discesa
- 11.5 Modalità di marcia
 - 11.5.1 Frenata rigenerativa
 - 11.5.2 Modalità di guida
 - 11.5.3 Modifica della modalità di guida
 - 11.5.4 Posizione di marcia Eco
 - 11.5.5 Attivazione e disattivazione della modalità di guida Eco con il pulsante funzione
 - 11.5.6 Funzione Launch
 - 11.5.7 Guida a bassa velocità
 - 11.5.8 Attivazione e disattivazione della guida a bassa velocità
 - 11.5.9 Ausilio alla guida in discesa
 - 11.5.10 Attivazione e disattivazione dell'ausilio alla guida in discesa
 - 11.5.11 Trazione integrale
- 11.6 Funzione Start/Stop
 - 11.6.1 Funzione Start/Stop
 - 11.6.2 Attivare e disattivare la funzione Start/Stop
 - 11.6.3 Funzione Coasting con il motore spento
- 11.7 Raccomandazioni per la guida
 - 11.7.1 Traino
 - 11.7.2 Ausilio all'avviamento in salita
 - 11.7.3 Frenata su strade cosparse di sale
 - 11.7.4 Frenata su strade bagnate
 - 11.7.5 Parcheggio in pendenza
 - 11.7.6 Filtro antiparticolato per benzina
 - 11.7.7 Stazione di servizio
 - 11.7.8 Posizione di marcia Eco
 - 11.7.9 Guida economica
 - 11.7.10 Preparativi in vista di un lungo viaggio
 - 11.7.11 Sovraccarico della batteria di avviamento
 - 11.7.12 Guado
 - 11.7.13 Guida invernale
 - 11.7.14 Surriscaldamento di motore e trasmissione
 - 11.7.15 Guida con rimorchio
- 11.8 Gancio di traino e rimorchio
 - 11.8.1 Pesi del rimorchio e pressioni sulla sfera
 - 11.8.2 Gancio di traino
 - 11.8.3 Specifiche per il gancio di traino
 - 11.8.4 Portabiciclette montato sul gancio di traino
 - 11.8.5 Gancio di traino retrattile ed estraibile
 - 11.8.6 Guida a bassa velocità
 - 11.8.7 Guida con rimorchio
 - 11.8.8 Stabilizzatore rimorchio
 - 11.8.9 Controllare le luci del rimorchio

- 11.9 Carburante
 - 11.9.1 Indicatore del carburante
 - 11.9.2 Utilizzo del carburante
 - 11.9.3 Benzina
 - 11.10 Rifornimento
 - 11.10.1 Utilizzo del carburante
 - 11.10.2 Consumo di carburante ed emissioni di CO₂
 - 11.10.3 Stazione di servizio
 - 11.10.4 Serbatoio carburante - capacità
 - 11.10.5 Rifornimento
 - 11.10.6 Apertura e chiusura dello sportello del serbatoio
 - 11.11 Depurazione dei gas di scarico
 - 11.11.1 Filtro antiparticolato per benzina
 - 11.12 HomeLink
 - 11.12.1 HomeLink®
 - 11.12.2 Utilizzo di HomeLink®
 - 11.12.3 Programmazione di HomeLink®
 - 11.12.4 Omologazione di HomeLink®
 - 11.13 Bussola
 - 11.13.1 Bussola
 - 11.13.2 Attivazione e disattivazione della bussola
 - 11.13.3 Taratura della bussola
 - 11.14 Traino e trasporto
 - 11.14.1 Traino
 - 11.14.2 Installazione e rimozione dell'occhiello di traino
 - 11.14.3 Trasporto
 - 11.14.4 Modo sicurezza
 - 11.14.5 Avviamento e spostamento dell'automobile in modo sicurezza
 - 11.15 Funzionamento anomalo
 - 11.16 Incidente
12. Audio, media e Internet
- 12.1 Radio
 - 12.1.1 Radio digitale
 - 12.1.1.1 Radio digitale
 - 12.1.1.2 Collegamento fra FM e radio digitale
 - 12.1.2 Comando vocale di radio e media
 - 12.1.3 Radio
 - 12.1.4 Avvio della radio
 - 12.1.5 Cambio di banda e stazione radio
 - 12.1.6 Ricerca di una stazione radio
 - 12.1.7 Impostazioni per la radio
 - 12.1.8 Radio RDS
 - 12.1.9 Salvataggio dei canali radio nella app Preferiti radio
 - 12.2 Lettore MD
 - 12.2.1 Video
 - 12.2.1.1 Video
 - 12.2.1.2 Riproduzione di video
 - 12.2.1.3 Riproduzione di DivX®
 - 12.2.1.4 Impostazioni per il video
 - 12.2.2 Media tramite Bluetooth®
 - 12.2.3 Connessione di un dispositivo tramite Bluetooth®
 - 12.2.4 Comando vocale di radio e media

- 12.2.5 Lettore MD
- 12.2.6 Riproduzione di media
- 12.2.7 Gestione e cambio di media
- 12.2.8 Ricerca di media
- 12.2.9 Formati compatibili per i media
- 12.2.10 Gracenote®
- 12.2.11 Aggiornamento di Gracenote®
- 12.2.12 Media tramite porta USB
- 12.2.13 Connessione di un dispositivo tramite porta USB
- 12.2.14 Specifiche tecniche per le unità USB
- 12.3 Telefono
 - 12.3.1 Connessione del telefono
 - 12.3.1.1 Connessione automatica di un telefono all'automobile tramite Bluetooth
 - 12.3.1.2 Prima connessione di un telefono all'automobile tramite Bluetooth
 - 12.3.1.3 Disconnessione di un telefono connesso tramite Bluetooth
 - 12.3.1.4 Commutazione fra telefoni connessi tramite Bluetooth
 - 12.3.1.5 Rimozione dei dispositivi connessi tramite Bluetooth
 - 12.3.1.6 Profili Bluetooth per Sensus Connect
 - 12.3.1.7 Connessione manuale di un telefono all'automobile tramite Bluetooth
 - 12.3.2 Apple CarPlay
 - 12.3.2.1 Apple® CarPlay®
 - 12.3.2.2 Utilizzo di Apple® CarPlay®
 - 12.3.2.3 Consigli per l'utilizzo di Apple® CarPlay®
 - 12.3.2.4 Impostazioni per Apple® CarPlay®
 - 12.3.3 Android Auto
 - 12.3.3.1 Android Auto
 - 12.3.3.2 Utilizzo di Android Auto
 - 12.3.3.3 Consigli per l'utilizzo di Android Auto
 - 12.3.3.4 Impostazioni per Android Auto
 - 12.3.4 Impostazioni per i dispositivi Bluetooth
 - 12.3.5 Compatibilità Bluetooth con i telefoni
 - 12.3.6 Connessione dell'automobile a Internet con un telefono connesso tramite Bluetooth
 - 12.3.7 Telefono
 - 12.3.8 Comando vocale del telefono
 - 12.3.9 Impostazioni per il telefono
 - 12.3.10 Gestione della rubrica del telefono
 - 12.3.11 Gestione delle chiamate
 - 12.3.12 Gestione dei messaggi
 - 12.3.13 Impostazioni per i messaggi
 - 12.3.14 Caricabatterie senza fili per telefono
 - 12.3.15 Utilizzo del caricabatterie senza fili per telefono
 - 12.3.16 Certificato per caricabatterie senza fili
- 12.4 App
 - 12.4.1 App disponibili nell'auto
 - 12.4.1.1 Android Auto
 - 12.4.1.2 App disponibili
 - 12.4.1.3 Apple® CarPlay®
 - 12.4.1.4 App Air Quality
 - 12.4.1.5 Google Local Search
 - 12.4.1.6 Park and Pay
 - 12.4.1.7 Record & Send
 - 12.4.1.8 Spotify

- 12.4.1.9 [TuneIn](#)
 - 12.4.1.10 [Utilizzare TuneIn](#)
 - 12.4.1.11 [Weather](#)
 - 12.4.1.12 [WikiLocations](#)
 - 12.4.1.13 [Yelp](#)
 - 12.4.1.14 [Stato dell'automobile](#)
 - 12.4.1.15 [Download Center](#)
 - 12.4.2 [App](#)
 - 12.4.3 [Download delle app](#)
 - 12.4.4 [Rimozione delle app](#)
 - 12.4.5 [Aggiornamento di app](#)
 - 12.4.6 [Volvo ID](#)
 - 12.4.7 [Creare un Volvo ID](#)
 - 12.5 [Connessione Internet](#)
 - 12.5.1 [Servizi connessi](#)
 - 12.5.1.1 [Connected Safety](#)
 - 12.5.1.2 [App](#)
 - 12.5.1.3 [Condizioni di utilizzo e condivisione dati](#)
 - 12.5.1.4 [Attivazione e disattivazione della condivisione dati](#)
 - 12.5.1.5 [Condivisione dati per Volvo On Call](#)
 - 12.5.1.6 [Condivisione dei dati per il profilo conducente](#)
 - 12.5.1.7 [Condivisione dei dati per i servizi](#)
 - 12.5.1.8 [Volvo ID](#)
 - 12.5.1.9 [Creare un Volvo ID](#)
 - 12.5.1.10 [Informazioni sul traffico in tempo reale](#)
 - 12.5.1.11 [Volvo On Call](#)
 - 12.5.2 [Consigli per l'utilizzo della connessione Bluetooth](#)
 - 12.5.3 [Connessione dell'automobile a Internet con un telefono connesso tramite Bluetooth](#)
 - 12.5.4 [Automobile connessa a Internet](#)
 - 12.5.5 [Consigli in caso di problemi con la connessione Internet](#)
 - 12.5.6 [Condivisione di Internet dall'automobile tramite hotspot Wi-Fi](#)
 - 12.5.7 [Connessione dell'automobile a Internet tramite telefono \(Wi-Fi\)](#)
 - 12.5.8 [Connessione dell'automobile a Internet tramite il modem dell'automobile \(SIM card\)](#)
 - 12.5.9 [Impostazioni per il modem dell'automobile](#)
 - 12.5.10 [Connessione Internet assente o limitata](#)
 - 12.5.11 [Rimozione di una rete Wi-Fi](#)
 - 12.5.12 [Tecnologia e sicurezza del Wi-Fi](#)
 - 12.6 [Audio, media e Internet](#)
 - 12.7 [Contratto di licenza per audio e media](#)
 - 12.8 [Spazio di memoria sull'hard disc](#)
 - 12.9 [Impostazioni audio](#)
 - 12.10 [Qualità del suono](#)
 - 12.11 [Politica della privacy per i clienti](#)
 - 12.12 [Sensus - connessione e intrattenimento](#)
 - 12.13 [Condizioni per i servizi](#)
- 13. [Volvo On Call](#)
 - 13.1 [Servizi Volvo On Call](#)
 - 13.1.1 [Supporto con Volvo On Call](#)
 - 13.1.2 [Pronto intervento con Volvo On Call](#)
 - 13.1.3 [Allarme collisione automatico con la app Volvo On Call](#)
 - 13.1.4 [Invio di una destinazione al navigatore dell'automobile tramite il centro di assistenza Volvo On Call](#)
 - 13.1.5 [Immobilizer comandato a distanza con Volvo On Call](#)

- 13.1.6 Sbloccaggio remoto con Volvo On Call
- 13.1.7 Rintracciamento del veicolo rubato con Volvo On Call
- 13.1.8 Funzione antifurto con Volvo On Call
- 13.1.9 Assistenza stradale con Volvo On Call
- 13.1.10 Servizio clienti tramite Volvo On Call
- 13.2 Informazioni pratiche su Volvo On Call
 - 13.2.1 Per iniziare a utilizzare Volvo On Call
 - 13.2.2 Priorità fra centro di assistenza Volvo On Call e centrale di allarme
 - 13.2.3 Codice PIN di Volvo On Call
 - 13.2.4 Batteria di riserva per Volvo On Call
 - 13.2.5 Volvo On Call all'estero
 - 13.2.6 Disponibilità di Volvo On Call
 - 13.2.7 Passaggio di proprietà con Volvo On Call
- 13.3 La app Volvo Cars
 - 13.3.1 Invio di una destinazione al navigatore dell'automobile tramite la app Volvo Cars
 - 13.3.2 Dispositivi compatibili con la app Volvo Cars
 - 13.3.3 La app Volvo Cars
 - 13.3.4 Associare la app Volvo Cars all'auto
 - 13.3.5 Prenotare il tagliando con la app Volvo Cars
 - 13.3.6 Avviamento remoto dell'automobile con la app Volvo Cars
 - 13.3.7 Funzione di bloccaggio nella app Volvo Cars
 - 13.3.8 Scorciatoie alla app Volvo Cars
 - 13.3.9 Ricerca dell'automobile con la app Volvo Cars
 - 13.3.10 Visualizzazione del numero di serie dell'automobile nella app Volvo Cars
 - 13.3.11 Funzione calendario con la app Volvo Cars
 - 13.3.12 Avviamento da remoto del climatizzatore con la app Volvo Cars
 - 13.3.13 Diario di bordo con la app Volvo Cars
 - 13.3.14 Utilizzo del diario di bordo con la app Volvo Cars
 - 13.3.15 Notifiche push dalla app Volvo Cars
 - 13.3.16 Rimozione dell'associazione fra automobile e app Volvo Cars
- 13.4 Condivisione dati per Volvo On Call
- 13.5 Volvo On Call
- 13.6 Abbonamento Volvo On Call
- 13.7 Rinnovo dell'abbonamento Volvo On Call
- 13.8 Messaggi relativi a Volvo On Call
- 13.9 Messaggi di manutenzione nella app Volvo Cars
- 13.10 Utilizzo della app Volvo Cars con un Apple Watch
- 14. Navigazione
 - 14.1 Indicare la destinazione
 - 14.1.1 Indicazione della destinazione direttamente sulla mappa
 - 14.1.2 Indicare la destinazione con l'indirizzo
 - 14.1.3 Indicare la destinazione con la ricerca a testo libero
 - 14.1.4 Indicazione della destinazione con un punto di interesse
 - 14.1.5 Indicazione della destinazione con Ultima/Preferite/Biblioteca
 - 14.1.6 Indicazione della destinazione con Send to Car
 - 14.1.7 Selezione di una deviazione nel navigatore
 - 14.1.8 Invio di una destinazione al navigatore dell'automobile tramite il centro di assistenza Volvo On Call
 - 14.2 Itinerario e percorso
 - 14.2.1 Schede informative nel navigatore
 - 14.2.2 Visualizzazione dei punti di interesse lungo il percorso
 - 14.2.3 Itinerario
 - 14.2.4 Visualizza percorso alternativo

- 14.2.5 Modifica o cancellazione dell'itinerario
 - 14.2.6 Visualizza itinerario
 - 14.2.7 Visualizzazione dei punti di guida nell'itinerario
 - 14.2.8 Selezione di una deviazione nel navigatore
 - 14.3 Informazioni sul traffico
 - 14.3.1 Schede informative nel navigatore
 - 14.3.2 Selezione di una deviazione nel navigatore
 - 14.3.3 Problemi di traffico sulla mappa
 - 14.3.4 Visualizzazione dei problemi di traffico lungo il percorso
 - 14.3.5 Informazioni sul traffico in tempo reale
 - 14.3.6 Attivazione e disattivazione delle informazioni sul traffico in tempo reale
 - 14.4 Impostazioni per la navigazione
 - 14.4.1 Impostazioni per la mappa
 - 14.4.2 Impostazioni per il navigatore
 - 14.4.3 Impostazioni per percorso e guida
 - 14.4.4 Impostazioni per il traffico
 - 14.5 Aggiornamento delle mappe
 - 14.5.1 Aggiornamento delle mappe dall'automobile connessa a Internet
 - 14.5.2 Aggiornamento delle mappe tramite computer e USB
 - 14.5.3 Aggiornamento delle mappe
 - 14.6 Lista dei comandi per il comando vocale del sistema di navigazione
 - 14.7 Sensus Navigation
 - 14.8 Attivazione e disattivazione del navigatore
 - 14.9 Comando vocale del navigatore
 - 14.10 Domande frequenti (FAQ) in merito al navigatore
 - 14.11 Simboli e pulsanti nel navigatore
 - 14.12 Contratto di licenza per il navigatore
 - 14.13 Navigatore sul display centrale
 - 14.14 Navigatore sul display del conducente
 - 14.15 Attivazione e disattivazione del navigatore sul display del conducente
 - 14.16 Proposta di nuove informazioni mappa con Map Creator
 - 14.17 Fornitori delle informazioni sul traffico
15. Ruote e pneumatici
- 15.1 Sostituzione di una ruota
 - 15.1.1 Cambio di una ruota
 - 15.1.2 Martinetto
 - 15.1.3 Bulloni ruote
 - 15.1.4 Ruota di scorta
 - 15.1.5 Gestione della ruota di scorta
 - 15.1.6 Catene da neve
 - 15.1.7 Pneumatici invernali
 - 15.1.8 Foratura
 - 15.1.9 Kit attrezzi
 - 15.2 Pneumatici
 - 15.2.1 Designazione delle dimensioni dei pneumatici
 - 15.2.2 Pressioni dei pneumatici approvate
 - 15.2.3 Senso di rotazione dei pneumatici
 - 15.2.4 Indicatori di usura dei pneumatici
 - 15.2.5 Designazione delle dimensioni del cerchione
 - 15.2.6 Valori minimi consentiti di indice di carico e classe di velocità dei pneumatici
 - 15.3 Pressione dei pneumatici
 - 15.3.1 Monitoraggio pressione pneumatici

- 15.3.1.1 Sistema per il monitoraggio pressione pneumatici
 - 15.3.1.2 Visualizzazione dello stato della pressione dei pneumatici sul display centrale
 - 15.3.1.3 Provvedimenti in caso di avvertimento per bassa pressione dei pneumatici
 - 15.3.1.4 Salvataggio di un nuovo valore di riferimento per il monitoraggio pressione pneumatici
 - 15.3.1.5 Messaggi del sistema monitoraggio pressione pneumatici
 - 15.3.2 Controllo della pressione dei pneumatici
 - 15.3.3 Regolazione della pressione dei pneumatici
 - 15.3.4 Posizione dell'etichetta pressione pneumatici
 - 15.4 Riparazione pneumatici provvisoria
 - 15.4.1 Kit di riparazione pneumatici
 - 15.4.2 Gonfiaggio dei pneumatici con il compressore nel kit di riparazione pneumatici
 - 15.4.3 Utilizzo del kit di riparazione pneumatici
 - 15.5 Guida invernale
 - 15.5.1 Catene da neve
 - 15.5.2 Pneumatici invernali
 - 15.5.3 Preparativi in vista di un lungo viaggio
 - 15.5.4 Guida invernale
 - 15.6 Pneumatici
 - 15.7 Dimensioni di ruote e pneumatici approvate
16. Carico, vani portaoggetti e abitacolo
- 16.1 Carico
 - 16.1.1 Raccomandazioni per il carico
 - 16.1.2 Ganci per borse della spesa
 - 16.1.3 Occhielli fermacarico
 - 16.1.4 Installazione e rimozione della rete protettiva
 - 16.1.5 Carico sul tetto e sul portapacchi
 - 16.1.6 Portabiciclette montato sul gancio di traino
 - 16.1.7 Guida con rimorchio
 - 16.2 Bagagliaio
 - 16.2.1 Rete protettiva, griglia protettiva e copribagagliaio
 - 16.2.1.1 Installazione e rimozione della rete protettiva
 - 16.2.2 Vano di carico
 - 16.2.3 Ganci per borse della spesa
 - 16.2.4 Borsa di primo soccorso
 - 16.2.5 Rimozione e conservazione del piano portaoggetti
 - 16.2.6 Sollevamento del pavimento del bagagliaio
 - 16.2.7 Occhielli fermacarico
 - 16.2.8 Triangolo di emergenza
 - 16.2.9 Rimozione del pavimento del bagagliaio pieghevole
 - 16.2.10 Sbloccaggio del portellone con il pulsante della chiave
 - 16.2.11 Impostazione dell'apertura massima del portellone elettrocomandato
 - 16.2.12 Gestione del portellone con il movimento del piede
 - 16.2.13 Sbloccaggio del portellone dall'interno dell'automobile
 - 16.2.14 Sbloccare il portellone senza chiave
 - 16.3 Vani portaoggetti e abitacolo
 - 16.3.1 Interni dell'abitacolo
 - 16.3.2 Svuotamento del posacenere
 - 16.3.3 Utilizzo dell'accendisigari
 - 16.3.4 Presa elettrica
 - 16.3.5 Utilizzo delle prese elettriche
 - 16.3.6 Utilizzo del cassetto portaoggetti
 - 16.3.7 Aletta parasole

- 16.3.8 Tunnel
- 16.3.9 Fusibili sotto il sedile anteriore sinistro
- 16.4 Sportello di carico nel sedile posteriore
- 17. Manutenzione e assistenza
 - 17.1 Cura dell'automobile
 - 17.1.1 Pulizia degli interni
 - 17.1.1.1 Pulizia del display centrale
 - 17.1.1.2 Pulizia del display del conducente
 - 17.1.1.3 Pulizia del volante in pelle
 - 17.1.1.4 Pulizia delle cinture di sicurezza
 - 17.1.1.5 Pulizia degli interni
 - 17.1.1.6 Pulizia di tappetini del pianale e tappetini protettivi in tessuto
 - 17.1.1.7 Pulizia dei componenti interni in plastica, metallo e radica
 - 17.1.1.8 Pulizia degli interni in pelle
 - 17.1.1.9 Pulizia di rivestimenti in tessuto e rivestimento del padiglione
 - 17.1.2 Pulizia degli esterni
 - 17.1.2.1 Pulizia delle luci esterne
 - 17.1.2.2 Pulizia delle spazzole tergicristallo
 - 17.1.2.3 Vernice dell'automobile
 - 17.1.2.4 Codici colore
 - 17.1.2.5 Ritocco di piccoli danni alla vernice
 - 17.1.2.6 Pulizia degli esterni
 - 17.1.2.7 Antiruggine
 - 17.1.2.8 Autolavaggio
 - 17.1.2.9 Pulizia dei componenti esterni in plastica, gomma e decorativi
 - 17.1.2.10 Pulizia dei cerchi
 - 17.1.2.11 Lavaggio a mano
 - 17.1.2.12 Lancia ad alta pressione
 - 17.1.2.13 Lucidatura e applicazione di cera
 - 17.2 Spazzole tergicristallo e liquido lavacrystalli
 - 17.2.1 Spazzole dei tergicristalli e liquido lavacrystalli
 - 17.2.2 Impostare le spazzole tergicristallo in posizione di assistenza
 - 17.2.3 Riempimento del liquido lavacrystalli
 - 17.2.4 Sostituzione delle spazzole tergicristallo del lunotto
 - 17.2.5 Sostituzione delle spazzole tergicristallo del parabrezza
 - 17.3 Sostituzione delle lampadine
 - 17.3.1 Sostituzione della lampadina dell'indicatore di direzione posteriore
 - 17.3.2 Sostituzione della lampadina della luce di arresto
 - 17.3.3 Sostituzione della lampadina del retronebbia
 - 17.3.4 Sostituzione delle lampadine
 - 17.3.5 Posizioni delle lampadine esterne
 - 17.3.6 Specifiche per le lampadine
 - 17.3.7 Controllare le luci del rimorchio
 - 17.4 Vano motore
 - 17.4.1 Riempimento del liquido lavacrystalli
 - 17.4.2 Specifiche per l'olio dei freni
 - 17.4.3 Apertura e chiusura del cofano
 - 17.4.4 Panoramica del vano motore
 - 17.4.5 Liquido refrigerante
 - 17.4.6 Rabbocco del liquido di raffreddamento
 - 17.4.7 Olio motore
 - 17.4.8 Controllo e rabbocco dell'olio motore

- 17.4.9 Specifiche per l'olio motore
 - 17.4.10 Fusibili nel vano motore
 - 17.5 Attrezzi e accessori
 - 17.5.1 Martinetto
 - 17.5.2 Kit di riparazione pneumatici
 - 17.5.3 Borsa di primo soccorso
 - 17.5.4 Triangolo di emergenza
 - 17.5.5 Kit attrezzi
 - 17.6 Fusibili
 - 17.6.1 Fusibili e basette
 - 17.6.2 Sostituzione di fusibili
 - 17.6.3 Fusibili sotto il sedile anteriore sinistro
 - 17.6.4 Fusibili nel vano motore
 - 17.7 Batteria
 - 17.7.1 Sostituzione della batteria nella chiave
 - 17.7.2 Sovraccarico della batteria di avviamento
 - 17.7.3 Avviamento ausiliario con un'altra batteria
 - 17.7.4 Batterie e alimentazione elettrica
 - 17.7.5 Riciclaggio delle batterie
 - 17.7.6 Simboli sulle batterie
 - 17.7.7 Batteria di avviamento
 - 17.7.8 Batteria ausiliaria
 - 17.8 Service
 - 17.8.1 Assistenza del climatizzatore
 - 17.8.2 Programma di assistenza Volvo
 - 17.9 Stato dell'automobile
 - 17.9.1 Stato dell'automobile
 - 17.9.2 Invio dei dati dell'automobile al riparatore
 - 17.10 Download Center
 - 17.10.1 Download Center
 - 17.10.2 Aggiornamento del software tramite Download Center
 - 17.10.3 Consigli in caso di problemi di aggiornamento tramite Download Center
 - 17.11 Manutenzione raccomandata per le unità telecamera e radar
 - 17.12 Manutenzione dell'impianto frenante
 - 17.13 Funzionamento anomalo
 - 17.14 Trasmissione di dati fra automobile e riparatore tramite Wi-Fi
 - 17.15 Sollevamento dell'automobile
18. Specifiche
- 18.1 Misure e pesi
 - 18.1.1 Pesi del rimorchio e pressioni sulla sfera
 - 18.1.2 Misure
 - 18.1.3 Pesi
 - 18.1.4 Specifiche per il gancio di traino
 - 18.2 Specifiche per il motore
 - 18.2.1 Specifiche motore
 - 18.2.2 Condizioni di guida sfavorevoli per l'olio motore
 - 18.2.3 Specifiche per l'olio motore
 - 18.3 Specifiche per liquidi e lubrificanti
 - 18.3.1 Riempimento del liquido lavacrystalli
 - 18.3.2 Specifiche per il climatizzatore
 - 18.3.3 Specifiche per l'olio dei freni
 - 18.3.4 Specifiche per l'olio della trasmissione

- 18.3.5 Serbatoio carburante - capacità
- 18.3.6 Condizioni di guida sfavorevoli per l'olio motore
- 18.3.7 Specifiche per l'olio motore
- 18.4 Specifiche per ruote e pneumatici
 - 18.4.1 Pressioni dei pneumatici approvate
 - 18.4.2 Dimensioni di ruote e pneumatici approvate
 - 18.4.3 Valori minimi consentiti di indice di carico e classe di velocità dei pneumatici
- 18.5 Specifiche per le lampadine
- 18.6 Denominazioni del tipo
- 18.7 Consumo di carburante ed emissioni di CO₂

1. Informazioni per il proprietario

1.1. Informazioni per il proprietario

Le informazioni per il proprietario sono disponibili in diversi formati, sia digitale che cartaceo. Il manuale del proprietario è disponibile sul display centrale dell'automobile e sul sito di supporto Volvo Cars. Nel cassetto portaoggetti è riposto un supplemento al manuale del proprietario che contiene tra l'altro informazioni sui fusibili e specifiche. Un manuale del proprietario cartaceo è disponibile su ordinazione.

Display centrale dell'automobile^[1]

Sul display centrale, trascinare verso il basso la videata superiore e premere **Manuale del proprietario**. Qui è consentita la navigazione visiva fra le immagini degli esterni e degli interni dell'automobile. Le informazioni sono ricercabili e suddivise in categorie.

Sito di supporto Volvo Cars

La homepage e il sito di supporto Volvo Cars presentano ulteriori informazioni sull'automobile.

Accedere al sito [volvocars.com/intl/support](https://www.volvocars.com/intl/support) [<https://www.volvocars.com/intl/support>] e selezionare il proprio paese. Il sito è disponibile per la maggior parte dei mercati.

Il sito di supporto presenta i dati per contattare il centro di assistenza clienti e il concessionario Volvo più vicino. Se l'auto è dotata di Sensus Navigation, è anche possibile scaricare la cartografia.

Informazioni cartacee

Nel cassetto portaoggetti si trova un supplemento al manuale del proprietario^[1] che contiene informazioni sui fusibili e specifiche nonché un riepilogo delle informazioni più importanti e pratiche.

A seconda dell'equipaggiamento scelto, del mercato ecc., possono essere disponibili ulteriori informazioni per il proprietario in formato cartaceo nell'automobile.

Un manuale del proprietario cartaceo e il relativo supplemento sono disponibili su ordinazione. Per l'ordinazione, rivolgersi a un concessionario Volvo.

Importante

La responsabilità di una guida sicura, nel rispetto delle leggi e del codice della strada vigenti, spetta sempre al conducente. È importante anche curare e utilizzare l'automobile come raccomandato da Volvo nelle informazioni per il proprietario.

In caso di divergenze fra le informazioni sul display centrale e nel manuale stampato, valgono sempre le informazioni stampate.

i Nota

Modificando la lingua del display centrale, alcune informazioni per il proprietario potrebbero non essere conformi alle norme e alle leggi nazionali o locali. Non impostare una lingua che non si conosce, in quanto potrebbe essere difficile tornare indietro nella struttura del menu sullo schermo.

[1] Nei mercati che non prevedono il manuale del proprietario sul display centrale, con l'automobile viene fornito un manuale completo cartaceo.

1.2. Libretto Uso e manutenzione e tutela dell'ambiente

Il manuale del proprietario è stampato su carta proveniente da boschi controllati.

Il simbolo Forest Stewardship Council (FSC)[®] indica che la carta utilizzata per la pubblicazione del manuale del proprietario proviene da foreste certificate FSC[®] o da altre fonti controllate.

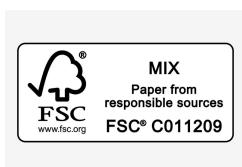

1.3. Leggere il manuale del proprietario

Per familiarizzare con la nuova automobile, leggere il manuale del proprietario prima di mettersi alla guida.

Il manuale del proprietario illustra le nuove funzionalità e spiega come gestire l'automobile in situazioni diverse nonché come utilizzare tutte le sue funzioni. Prestare particolare attenzione alle istruzioni di sicurezza contenute nel manuale del proprietario.

Siamo impegnati in un lavoro di sviluppo continuo per migliorare i nostri prodotti. In seguito a queste modifiche, le informazioni, le descrizioni e le figure nel manuale del proprietario potrebbero non corrispondere all'equipaggiamento dell'automobile. Ci riserviamo il diritto di apportare modifiche senza preavviso.

© Volvo Car Corporation

Optional/Accessori

Oltre alla dotazione di serie, il manuale Uso e Manutenzione descrive gli optional (dotazione montata in fabbrica) e alcuni accessori (installabili successivamente).

Tutti i tipi di optional/accessori noti alla data di pubblicazione sono contrassegnati da un asterisco: *.

La dotazione descritta nel manuale del proprietario non è disponibile su tutti i modelli, che sono equipaggiati in modo diverso in base alle esigenze dei vari mercati nonché alle norme e alle disposizioni nazionali o locali vigenti.

Il contenuto di questo manuale rappresenta lo stato del manuale d'uso al momento della stampa e potrebbe non essere completamente valido in futuro. Per ulteriori informazioni, consulta la prima pagina per la nota completa di esclusione di responsabilità.

Il manuale del proprietario illustra tutte le funzioni, gli optional e gli accessori disponibili in una Volvo. Non fornisce alcuna garanzia in merito alla presenza di tutte le funzioni e gli optional sulle singole automobili. La terminologia potrebbe differire in parte da quella utilizzata sul materiale di vendita, marketing e pubblicitario.

In caso di dubbi in merito a dotazione standard e optional/accessori, rivolgersi a un concessionario Volvo.

Testi speciali

Attenzione

I testi "Attenzione" informano del rischio di lesioni personali.

Importante

I testi "Importante" informano del rischio di danni materiali.

Nota

I testi "Nota" forniscono raccomandazioni o suggerimenti che semplificano l'uso di finezze e funzioni.

Etichette

Sull'automobile sono applicate diverse etichette che riportano informazioni importanti in modo chiaro. Le etichette dell'automobile hanno un grado di importanza che va dall'avvertenza all'informazione.

Pericolo di lesioni personali

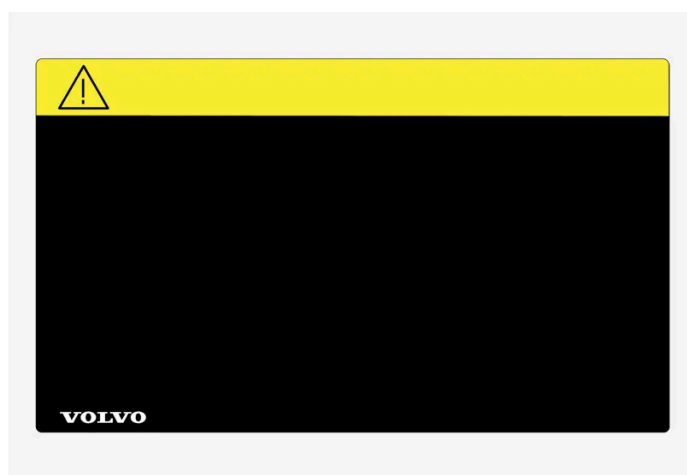

Simboli ISO neri su campo giallo, testo/figura bianchi su campo nero. Questo sistema si utilizza per richiamare l'attenzione su un pericolo che può causare lesioni gravi o mortali se l'avvertimento viene ignorato.

Pericolo di danni a cose



Simboli ISO bianchi e testo/figura bianchi su campo blu o nero. Questo sistema si utilizza per richiamare l'attenzione su un pericolo che può causare danni a cose se l'avvertimento viene ignorato.

Informazioni

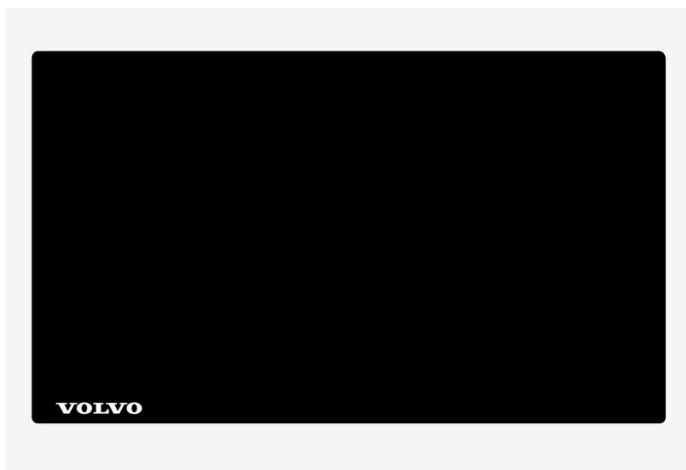

Simboli ISO bianchi e testo/figura bianchi su campo nero.

Nota

Le etichette illustrate nel manuale del proprietario non sono riproduzioni esatte di quelle presenti sull'automobile. Scopo del libretto è illustrarne indicativamente l'aspetto e la posizione sull'automobile. Le informazioni specifiche per il proprio modello sono riportate nelle etichette sull'automobile.

Figure e video

Talvolta le figure e i video utilizzati nel manuale del proprietario sono schematici e forniscono un quadro generale o un esempio di una determinata funzione. Figure e video possono differire dall'automobile in base a equipaggiamento e mercato.

* Optional/accessorio.

1.4. Manuale del proprietario sul display centrale

Il manuale del proprietario è disponibile sul display centrale dell'auto^[1].

Importante

Per conoscere importanti istruzioni di sicurezza e per avere la migliore esperienza possibile, Volvo raccomanda di leggere tutte le informazioni per il proprietario nelle rispettive categorie sul display centrale prima di mettersi alla guida la prima volta.

Importante

La responsabilità di una guida sicura, nel rispetto delle leggi e del codice della strada vigenti, spetta sempre al conducente. È importante anche curare e utilizzare l'automobile come raccomandato da Volvo nelle informazioni per il proprietario.

Reperimento delle informazioni sul display centrale dell'auto

Il manuale del proprietario può essere raggiunto come segue:

- 1 Scorrendo dall'alto in basso sul display centrale per aprire la videata superiore.
- 2 Premendo **Manuale del proprietario**.

Trovare le informazioni procedendo come segue:

- usando la funzione di ricerca
- navigando visivamente con immagini esterne e interne
- cliccando tramite le categorie.

Nota

Il manuale del proprietario digitale non è disponibile durante la guida.

Il cambio di lingua sul display centrale può comportare che alcune informazioni per il proprietario non siano conformi a leggi e normative nazionali o locali. Non cambiare in una lingua difficile da comprendere: potrebbe essere difficile orientarsi nella struttura sullo schermo e tornare indietro.

Scorciatoia a informazioni per il proprietario rilevanti

Nella videata superiore c'è una scorciatoia che apre un articolo nel manuale del proprietario corrispondente al contenuto visualizzato sullo schermo. Per es. **Manuale Navigazione** è una scorciatoia a un articolo che tratta della navigazione.

Il contenuto di questo manuale rappresenta lo stato del manuale d'uso al momento della stampa e potrebbe non essere completamente valido in futuro. Per ulteriori informazioni, consulta la prima pagina per la nota completa di esclusione di responsabilità.

Indicazione valida solo per alcune app dell'automobile. Per le app di terzi scaricate non è possibile accedere, ad esempio, ad articoli specifici.

Informazioni stampate e sito di supporto

A seconda dell'equipaggiamento scelto, del mercato ecc., possono essere disponibili ulteriori informazioni per il proprietario in formato cartaceo nell'automobile.

I supplementi rilevanti possono essere ordinati a posteriori. Per l'ordinazione, rivolgersi a un concessionario Volvo.

Il manuale del proprietario è disponibile anche su [volvocars.com/intl/support](https://www.volvocars.com/intl/support) [<https://www.volvocars.com/intl/support>].

Nota

Se le informazioni nel manuale del proprietario digitale e nel supplemento stampato **Argomenti scelti dal manuale del proprietario** differiscono fra loro, avrà prevalenza il supplemento stampato.

^[1] Vale per la maggior parte dei mercati.

1.5. Navigazione nel manuale del proprietario sul display centrale

Il manuale del proprietario digitale è accessibile dalla videata superiore sul display centrale dell'automobile. Il contenuto è ricercabile ed è facile navigare fra le varie sezioni.

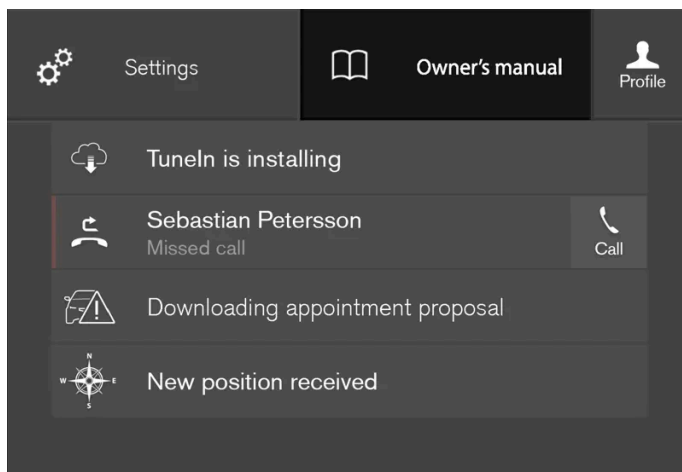

Si accede al manuale del proprietario dalla videata superiore.

- 1 Per aprire il manuale del proprietario, trascinare verso il basso la videata superiore sul display centrale e premere **Manuale del proprietario**.

Sono disponibili diverse modalità di ricerca delle informazioni nel manuale del proprietario. Le opzioni sono accessibili sia dalla pagina iniziale del manuale del proprietario che dal menu superiore.

Apertura del menu nel menu superiore

- 1 Premere ☰ nella cornice superiore del manuale del proprietario.
 - Si apre un menu con le varie opzioni di ricerca delle informazioni:

Pagina iniziale



Premere il simbolo per tornare alla pagina iniziale del manuale del proprietario.

Categorie

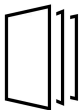

Gli articoli nel manuale del proprietario sono strutturati in categorie principali e secondarie. Un articolo può essere presente in più categorie per semplificare la ricerca.

- 1 Premere **Categorie**.
 - Le categorie principali sono visualizzate in un elenco.
- 2 Premere una categoria principale (📁).
 - È visualizzata una lista con le sottocategorie (📁) e gli articoli (📄).
- 3 Premere un articolo per aprirlo.

Per tornare indietro, premere la freccia indietro.

Quick Guide



Premere il simbolo per accedere alla pagina con i link a una selezione di articoli utili per familiarizzare con le funzioni più comuni dell'automobile. È possibile accedere agli articoli anche attraverso le categorie, ma questo elenco consente un accesso più rapido. Premere un articolo per leggerlo completamente.

Hotspots per esterni e interni



Immagini panoramiche di esterni ed interni dell'automobile. Varie sezioni sono evidenziate con hotspot che conducono ad articoli sulle rispettive sezioni dell'automobile.



1 Premere **Esterni** oppure **Interni**.

➤ Le immagini visualizzate degli esterni o degli interni contengono cosiddetti hotspot. Gli hotspot permettono di accedere agli articoli sulla corrispondente parte dell'automobile. Scorrere in orizzontale sullo schermo per vedere le immagini.

2 Premere un hotspot.

➤ Viene visualizzato il titolo di un articolo sull'argomento.

3 Premere il titolo per aprire l'articolo.

Per tornare indietro, premere la freccia indietro.

Preferiti



Premere il simbolo per accedere agli articoli salvati fra i preferiti. Premere un articolo per leggerlo completamente.

Salvataggio o rimozione degli articoli fra i preferiti

Salvare un articolo fra i preferiti premendo ☆ nella parte superiore destra quando un articolo è aperto. Quando un articolo è stato salvato fra i preferiti, l'asterisco è pieno: ★.

Per rimuovere un articolo dai preferiti, premere nuovamente la stella all'interno dell'articolo interessato.

Video



Premere il simbolo per accedere a brevi video dimostrativi sulle diverse funzioni dell'automobile.

Informazioni



Premere il simbolo per ottenere informazioni sulla versione del manuale del proprietario disponibile nell'automobile e altre informazioni utili.

Utilizzo della funzione di ricerca nel menu superiore

- 1 Premere **Q** nel menu superiore del manuale del proprietario. Nella parte inferiore dello schermo viene visualizzata una tastiera.
 - 2 Inserire un termine di ricerca, ad esempio "cintura di sicurezza".
 - A mano a mano che si inseriscono le lettere, vengono proposti diversi articoli e categorie.
 - 3 Premere l'articolo o la categoria per aprirlo/a.
-

2. La vostra Volvo

2.1. Aree di innovazione Volvo

2.1.1. Efficienza ambientale

Volvo Car Corporation sviluppa continuamente soluzioni e prodotti più sicuri ed efficienti per ridurre l'impatto ambientale.

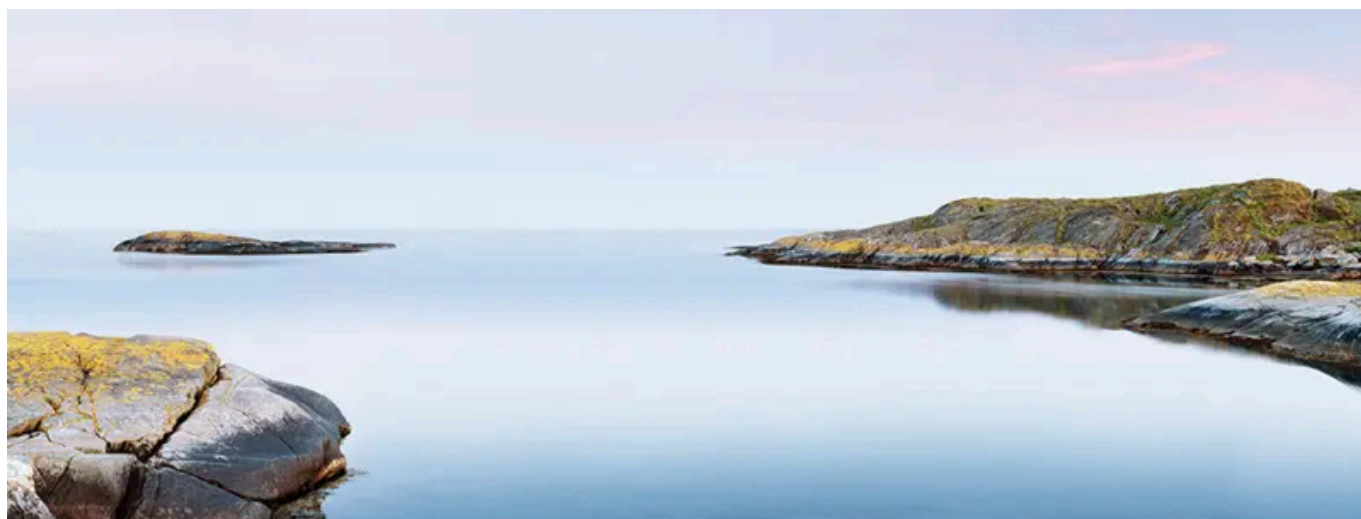

La tutela dell'ambiente è uno dei valori chiave che permeano tutte le attività di Volvo Cars. Il lavoro ambientale parte dall'intero ciclo di vita dell'automobile e tiene conto del suo impatto ambientale, dalla progettazione alla rottamazione e al riutilizzo dei componenti. Volvo applica il principio base secondo il quale ogni nuovo prodotto sviluppato deve avere un impatto ambientale inferiore a quello del prodotto sostituito.

Uno dei risultati del lavoro ambientale Volvo è lo sviluppo delle catene cinematiche più efficienti e meno inquinanti denominate. Volvo tiene a cuore anche l'ambiente personale - grazie al climatizzatore, l'aria all'interno di una Volvo può essere più pulita dell'aria esterna.

La vostra Volvo soddisfa severi requisiti internazionali. Tutte le unità produttive Volvo devono essere dotate di certificazione ambientale a norma ISO 14001, a riprova dell'impegno sistematico profuso in tutti i rami dell'attività a favore di miglioramenti continui e riduzione dell'impatto ambientale. La certificazione ISO attesta inoltre il rispetto di leggi e norme vigenti per la tutela dell'ambiente. Volvo esige il rispetto di queste norme anche da parte dei propri partner commerciali.

Consumo di carburante

Poiché buona parte dell'impatto ambientale totale di un'automobile è generata dal suo utilizzo, il lavoro ambientale di Volvo è concentrato sulla riduzione del consumo di carburante nonché delle emissioni di anidride carbonica e di altre sostanze inquinanti. Le automobili Volvo sono caratterizzate da consumi di carburante altamente concorrenziali nelle rispettive classi. Minore è il consumo di carburante, minori sono le emissioni di anidride carbonica, gas che contribuisce all'effetto serra.

Contributo per un ambiente migliore

Un'automobile ad alta efficienza energetica e basso consumo non solo contribuisce a ridurre l'impatto ambientale, ma permette anche al proprietario di contenere i costi. Il conducente può facilmente ridurre il consumo di carburante, risparmiando denaro e contribuendo a un ambiente migliore. Ecco alcuni consigli:

- Pianificare per una velocità media efficace. Le velocità superiori a circa 80 km/h (circa 50 mph) e inferiori a 50 km/h (circa 30 mph) comportano un maggiore consumo energetico.
- Rispettare gli intervalli di assistenza e manutenzione dell'automobile raccomandati nel Libretto di Assistenza e Garanzia.
- Evitare di far funzionare il motore al minimo - spegnerlo durante le soste prolungate in coda. Attenersi alle direttive nazionali.
- Programmare il percorso - tante soste superflue e una velocità irregolare contribuiscono ad aumentare il consumo di carburante.
- Utilizzare il preconditionamento* prima dell'avviamento a freddo. In tal modo si agevola l'avviamento e si limita l'usura nei climi freddi. Il motore raggiunge più velocemente la normale temperatura di esercizio, riducendo consumi ed emissioni.

Smaltire eventuali materiali di scarto potenzialmente inquinanti, ad esempio le batterie e l'olio, nel rispetto dell'ambiente. Consultare un riparatore in caso di dubbi in merito allo smaltimento dei materiali di scarto. Si raccomanda un riparatore autorizzato Volvo.

Efficiente depurazione dei gas

La Vostra Volvo è costruita in base al concetto "Pulita dentro e fuori" – un concetto che comprende un ambiente pulito all'interno dell'abitacolo e una depurazione dei gas di scarico altamente efficiente. In molti casi, le emissioni di gas di scarico registrano valori nettamente inferiori a quelli prescritti dalla normativa vigente.

Depurazione dell'aria nell'abitacolo

Un filtro dell'aria contribuisce a prevenire che polvere e polline entrino nell'abitacolo attraverso la presa dell'aria.

Il sistema di qualità dell'aria, Interior Air Quality System (IAQS)* assicura che l'aria in entrata sia più pulita di quella all'esterno in un ambiente trafficato.

Il sistema depura l'aria nell'abitacolo eliminando impurità quali particolato, idrocarburi, ossidi di azoto e ozono troposferico. Se l'aria esterna è inquinata, si chiude l'entrata dell'aria e si attiva la funzione di ricircolo. Questo può verificarsi ad esempio in situazioni di traffico intenso, in coda o nelle gallerie.

Il sistema IAQS fa parte del CleanZone Interior Package (CZIP)*, che comprende anche la funzione di attivazione ventola allo sbloccaggio dell'automobile con la chiave.

Interni

Il materiale utilizzato per gli interni della vostra Volvo è stato selezionato con cura e testato per essere confortevole e piacevole. Alcuni particolari, ad esempio le cuciture del volante, sono realizzati a mano. Gli interni sono stati controllati per assicurare che, in condizioni di calore e luminosità intensi, non siano emessi odori pungenti o sostanze che potrebbero causare disturbi.

I riparatori autorizzati Volvo e la tutela dell'ambiente

Una manutenzione regolare consente di creare le condizioni per la massima durata dell'automobile e un consumo di carburante inferiore, contribuendo anche a un ambiente più pulito. Affidandovi ai riparatori autorizzati Volvo per la riparazione e la manutenzione, la vostra Volvo sarà inserita nei nostri sistemi. Volvo applica rigidi requisiti in materia di progettazione delle officine, per

prevenire le perdite e le emissioni nell'ambiente. Il personale qualificato dei nostri riparatori dispone delle conoscenze e dei mezzi per garantire la massima tutela dell'ambiente.

Riciclaggio

Poiché Volvo applica la prospettiva del ciclo di vita, è importante che i componenti dell'automobile siano riutilizzati in modo corretto dal punto di vista ambientale. L'automobile è quasi interamente riciclabile. Per questo, l'ultimo proprietario è pregato di rivolgersi a un concessionario per le informazioni su un impianto di riciclaggio approvato/autorizzato.

* Optional/accessorio.

2.1.2. Sensus - connessione e intrattenimento

Sensus permette di utilizzare diversi tipi di app e trasformare l'automobile in un hotspot Wi-Fi.

Che cosa è Sensus

The logo for Sensus, featuring the word "SENSUS" in a bold, italicized, sans-serif font.

Sensus offre un'interfaccia intelligente e la connessione al mondo digitale. Una struttura di navigazione intuitiva consente di ottenere quando serve sia supporto e informazioni rilevanti che intrattenimento.

Sensus comprende tutte le soluzioni integrate nell'automobile per quanto riguarda intrattenimento, connettività, navigazione* e interfaccia utente fra conducente e automobile. È Sensus a rendere possibile la comunicazione fra voi, l'automobile e il mondo che vi circonda.

Informazioni al momento giusto e al posto giusto

I vari display nell'auto sono in grado di fornire informazioni nelle giuste circostanze. Le informazioni sono visualizzate in vari punti, a seconda del grado di priorità che il conducente dovrebbe assegnare ad esse.



I vari tipi di informazioni sono visualizzati sui diversi display in base alla loro priorità.

Display del conducente

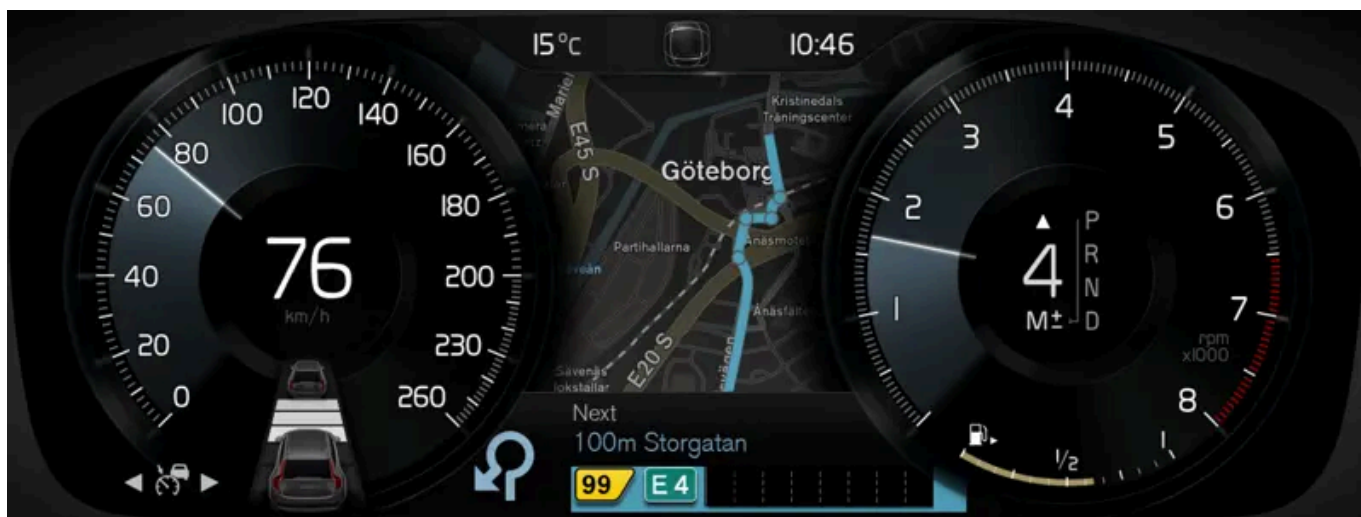

Display del conducente ^[1].

Il display del conducente visualizza informazioni ad esempio su velocità, chiamate in arrivo oppure sul brano in riproduzione. È gestito con le due pulsantiere al volante.

Display centrale



Molte delle funzioni principali dell'auto sono gestite dal display centrale, un touch screen, cioè uno schermo che reagisce al tatto. Il numero di pulsanti e comandi fisici nell'auto è pertanto ridotto al minimo. Lo schermo può essere gestito anche se si indossano guanti.

Da qui si controllano, ad esempio, climatizzatore, impianto di intrattenimento e posizione dei sedili*. Le informazioni visualizzate nel display centrale possono essere gestite dal conducente o, se del caso, dagli altri passeggeri.

Sistema di comando vocale



Il sistema di comando vocale può essere usato senza che il conducente tolga le mani dal volante. Il sistema è in grado di comprendere la parlata naturale. Si può utilizzare il comando vocale, ad esempio, per riprodurre un brano, telefonare, alzare il riscaldamento o leggere un messaggio.

* Optional/accessorio.

^[1] La figura è schematica - i dettagli possono differire a seconda del modello di automobile.

2.2. Volvo ID

2.2.1. Volvo ID

Il Volvo ID è un ID personale che permette di accedere a una vasta gamma di servizi inserendo un unico nome utente e un'unica password.

Nota

I servizi disponibili possono variare nel tempo nonché a seconda dell'equipaggiamento e del mercato.

Un esempio di servizio che richiede il Volvo ID è il controllo dell'auto mediante il proprio telefono con l'app Volvo Cars^[1].

Il contenuto di questo manuale rappresenta lo stato del manuale d'uso al momento della stampa e potrebbe non essere completamente valido in futuro. Per ulteriori informazioni, consulta la prima pagina per la nota completa di esclusione di responsabilità.

 **Nota**

Quando si modificano un nome utente/una password per un servizio (ad esempio Volvo On Call), questi sono modificati automaticamente anche per altri servizi.

Volvo ID viene creato dall'auto, da [volvoid.eu.volvocars.com/Account \[https://volvoid.eu.volvocars.com/Account/\]](https://volvoid.eu.volvocars.com/Account/) o dalla app Volvo Cars.

Registrando un Volvo ID nell'automobile è possibile accedere a più servizi. È possibile utilizzare più Volvo ID nella stessa automobile nonché collegare più automobili allo stesso Volvo ID.

* Optional/accessorio.

^[1] Per le automobili dotate di Volvo On Call*.

2.2.2. Creare un Volvo ID

È possibile creare un Volvo ID in diversi modi. In caso di creazione del Volvo ID su [volvoid.eu.volvocars.com/Account \[https://volvoid.eu.volvocars.com/Account/\]](https://volvoid.eu.volvocars.com/Account/) o con la app Volvo Cars, il Volvo ID deve essere anche associato all'auto per poter utilizzare i vari servizi Volvo ID.

Creazione di un Volvo ID con la app Volvo ID

- 1 Scaricare la app Volvo ID da **Centro di download** nella videata app sul display centrale.
 - 2 Avviare l'app e registrare un indirizzo di posta elettronica o un numero di cellulare personali.
 - 3 Seguire le istruzioni inviate automaticamente all'indirizzo di posta elettronica/numero di cellulare indicato.
- È creato un Volvo ID, automaticamente registrato nell'automobile. Ora si possono utilizzare i servizi Volvo ID.

Creazione di un Volvo ID con la app Volvo Cars

- 1 Scaricare l'ultima versione della app Volvo Cars nel telefono^[1].
 - 2 Scegliere di creare un Volvo ID.
 - 3 Viene visualizzata la pagina web per creare il Volvo ID.
 - 4 Indicare un indirizzo di posta elettronica o un numero di cellulare personali.
 - 5 Seguire le istruzioni inviate automaticamente all'indirizzo di posta elettronica/numero di cellulare indicato.
- Un Volvo ID è creato e pronto per essere usato.

Creazione di un Volvo ID dal sito Volvo Cars

- 1 Accedere a volvoid.eu.volvocars.com/Account [<https://volvoid.eu.volvocars.com/Account/>]. Scegliere di creare un Volvo ID.
 - 2 Indicare un indirizzo di posta elettronica o un numero di cellulare personali.
 - 3 Seguire le istruzioni inviate automaticamente all'indirizzo di posta elettronica/numero di cellulare indicato.
- Un Volvo ID è creato e pronto per essere usato.

Registrazione del proprio Volvo ID nell'automobile

Se il Volvo ID è stato creato via web oppure tramite la app Volvo Cars, associarlo all'automobile come segue:

- 1 Se non è ancora stato fatto, scaricare la app Volvo ID da **Centro di download** nella videata app sul display centrale.

Nota

Per scaricare le app, l'automobile deve essere connessa a Internet.

- 2 Avviare l'app e inserire il proprio Volvo ID.
 - 3 Seguire le istruzioni inviate automaticamente all'indirizzo di posta elettronica/numero di cellulare associati al proprio Volvo ID.
- Ora il Volvo ID è registrato nell'automobile. Ora si possono utilizzare i servizi Volvo ID.

^[1] Disponibile ad esempio su Apple App Store o Google Play.

2.2.3. Problemi di accesso con Volvo ID

Questo articolo descrive i problemi che possono insorgere in occasione dell'accesso con il Volvo ID. Ad esempio, se ci si dimentica la password o il nome utente Volvo ID.

Password dimenticata

Per ripristinare la password, seguire le istruzioni riportate sotto:

Nella app Volvo Cars^[1]

- 1 Aprire l'app Volvo Cars
- 2 Selezionare "Accedi".
- 3 Premere "Hai dimenticato la password?" e seguire le istruzioni.

La password può essere modificata anche su volvoid.eu.volvocars.com/Account [<https://volvoid.eu.volvocars.com/Account/>].

Problemi di accesso dopo la creazione di un nuovo account

A volte si possono verificare ritardi nella procedura che impediscono di accedere a un account subito dopo la creazione. Riprovare dopo 24 ore e, se il problema persiste, rivolgersi al concessionario Volvo oppure all'assistenza clienti Volvo Cars.

Qual è il mio Volvo ID (nome utente)?

Se il Volvo ID è stato associato all'auto, è anche possibile accedere al nome utente nell'app Volvo ID dalla videata applicazioni del display centrale. Il Volvo ID corrisponde all'indirizzo di posta elettronica/numero di cellulare registrato.

Sblocco del Volvo ID

Dopo 5 tentativi falliti di accesso alla app Volvo Cars^[1], il proprio account verrà bloccato. Per sbloccare l'account, cliccare **Hai dimenticato la password?** sulla schermata di accesso.

Cambio dell'indirizzo e-mail

Cambiando l'indirizzo e-mail e avendo ancora accesso al precedente indirizzo, è possibile effettuare l'accesso con le precedenti credenziali e modificare autonomamente il nome utente. Non avendo più accesso al precedente indirizzo, sarà opportuno creare un nuovo Volvo ID con il nuovo indirizzo.

Problemi di accesso dopo la modifica del Volvo ID (nome utente)

Controllare di aver ricevuto un messaggio con la conferma del nuovo nome utente. In seguito, deve essere possibile accedere con il nuovo nome utente. Se non si riceve l'e-mail di conferma, probabilmente è ancora registrato il nome utente precedente. Accedere e provare a modificare nuovamente il nome utente.

Problemi di accesso dopo la modifica della password

Provare ad accedere con la password precedente. Se il tentativo fallisce, provare a ripristinare la password.

Account registrato per un altro mercato

Un account registrato per un mercato specifico non può essere trasferito a un altro mercato. Per riutilizzare lo stesso indirizzo di posta elettronica/numero di cellulare, si raccomanda dapprima di cancellare l'account per il vecchio mercato e poi di creare un nuovo account per il nuovo mercato.

Problemi relativi all'e-mail

Se non si riceve l'e-mail di conferma dopo la registrazione sebbene sia stato indicato un indirizzo di posta elettronica come nome utente, accertarsi di aver indicato un indirizzo di posta elettronica valido e che l'e-mail non sia stata bloccata da un filtro antivirus/antispam. Riprovare a registrare l'indirizzo di posta elettronica.

Aiuto

Se non si è trovata la soluzione a un problema relativo al Volvo ID e occorre aiuto, rivolgersi al concessionario Volvo oppure al call center Volvo Cars.

Nota

I servizi disponibili su volvocars.com e per Volvo On Call* possono variare a seconda del mercato.

[1] Vale solo in alcuni mercati.

* Optional/accessorio.

2.3. Omologazioni e licenze

2.3.1. Contratto di licenza per il display del conducente

Una licenza è un contratto che prevede il diritto a svolgere una determinata attività oppure a utilizzare un diritto di terzi alle condizioni specificate. Di seguito è riportato l'accordo di Volvo con i produttori o gli sviluppatori, redatto in lingua inglese.

Freetype Project License

3rd Party Software Disclaimers and License Agreements Confidential ID 06-00004-004 39 / 75 Revision 06.00A, 2015-06-09 2006-Jan-27 Copyright 1996-2002, 2006 by David Turner, Robert Wilhelm, and Werner Lemberg.

Introduction

Il contenuto di questo manuale rappresenta lo stato del manuale d'uso al momento della stampa e potrebbe non essere completamente valido in futuro. Per ulteriori informazioni, consulta la prima pagina per la nota completa di esclusione di responsabilità.

The FreeType Project is distributed in several archive packages; some of them may contain, in addition to the FreeType font engine, various tools and contributions which rely on, or relate to, the FreeType Project. This license applies to all files found in such packages, and which do not fall under their own explicit license. The license affects thus the FreeType font engine, the test programs, documentation and makefiles, at the very least. This license was inspired by the BSD, Artistic, and IJG (Independent JPEG Group) licenses, which all encourage inclusion and use of free software in commercial and freeware products alike. As a consequence, its main points are that:

- o We don't promise that this software works. However, we will be interested in any kind of bug reports. ('as is' distribution)
- o You can use this software for whatever you want, in parts or full form, without having to pay us. ('royalty-free' usage)
- o You may not pretend that you wrote this software. If you use it, or only parts of it, in a program, you must acknowledge somewhere in your documentation that you have used the FreeType code. ('credits')

We specifically permit and encourage the inclusion of this software, with or without modifications, in commercial products. We disclaim all warranties covering The FreeType Project and assume no liability related to The FreeType Project. Finally, many people asked us for a preferred form for a credit/disclaimer to use in compliance with this license. We thus encourage you to use the following text:

"Portions of this software are copyright © 2013 The FreeType Project (www.freetype.org). All rights reserved."

Legal Terms

0. Definitions – Throughout this license, the terms 'package', 'FreeType Project', and 'FreeType archive' refer to the set of files originally distributed by the authors (David Turner, Robert Wilhelm, and Werner Lemberg) as the 'FreeType Project', be they named as alpha, beta or final release. 'You' refers to the licensee, or person using the project, where 'using' is a generic term including compiling the project's source code as well as linking it to form a 'program' or 'executable'. This program is referred to as 'a program using the FreeType engine'. This license applies to all files distributed in the original FreeType Project, including all source code, binaries and documentation, unless otherwise stated in the file in its original, unmodified form as distributed in the original archive. If you are unsure whether or not a particular file is covered by this license, you must contact us to verify this. The FreeType Project is copyright (C) 1996-2000 by David Turner, Robert Wilhelm, and Werner Lemberg. All rights reserved except as specified below.

1. No Warranty – THE FREETYPE PROJECT IS PROVIDED 'AS IS' WITHOUT WARRANTY OF ANY KIND, EITHER EXPRESS OR IMPLIED, INCLUDING, BUT NOT LIMITED TO, WARRANTIES OF MERCHANTABILITY AND FITNESS FOR A PARTICULAR PURPOSE. IN NO EVENT WILL ANY OF THE AUTHORS OR COPYRIGHT HOLDERS BE LIABLE FOR ANY DAMAGES CAUSED BY THE USE OR THE INABILITY TO USE, OF THE FREETYPE PROJECT. '

2. Redistribution – This license grants a worldwide, royalty-free, perpetual and irrevocable right and license to use, execute, perform, compile, display, copy, create derivative works of, distribute and sublicense the FreeType Project (in both source and object code forms) and derivative works thereof for any purpose; and to authorize others to exercise some or all of the rights granted herein, subject to the following conditions:

- o Redistribution of source code must retain this license file ('FTL.TXT') unaltered; any additions, deletions or changes to the original files must be clearly indicated in accompanying documentation. The copyright notices of the unaltered, original files must be preserved in all copies of source files.
- o Redistribution in binary form must provide a disclaimer that states that the software is based in part of the work of the FreeType Team, in the distribution documentation. We also encourage you to put an URL to the FreeType web page in your documentation, though this isn't mandatory. These conditions apply to any software derived from or based on the FreeType Project, not just the unmodified files. If you use our work, you must acknowledge us. However, no fee need be paid to us.

3. Advertising – Neither the FreeType authors and contributors nor you shall use the name of the other for commercial, advertising, or promotional purposes without specific prior written permission. We suggest, but do not require, that you use one or more of the following phrases to refer to this software in your documentation or advertising materials: 'FreeType Project', 'FreeType Engine', 'FreeType library', or 'FreeType Distribution'. As you have not signed this license, you are not required to accept it. However, as the FreeType Project is copyrighted material, only this license, or another one contracted with the authors, grants you the right to use, distribute, and modify it. Therefore, by using, distributing, or modifying the FreeType Project, you indicate that you understand and accept all the terms of this license.

4. Contacts – There are two mailing lists related to FreeType:

- o freetype@nongnu.org. Discusses general use and applications of FreeType, as well as future and wanted additions to the library and distribution. If you are looking for support, start in this list

if you haven't found anything to help you in the documentation. o freetype-devel@nongnu.org. Discusses bugs, as well as engine internals, design issues, specific licenses, porting, etc. Our home page can be found at <http://www.freetype.org>

HarfBuzz / UCDN License

- Copyright © 2010,2011,2012 Google, Inc.
- Copyright © 2012 Mozilla Foundation
- Copyright © 2011 Codethink Limited
- Copyright © 2008,2010 Nokia Corporation and/or its subsidiary(-ies)
- Copyright © 2009 Keith Stribley
- Copyright © 2009 Martin Hosken and SIL International
- Copyright © 2007 Chris Wilson
- Copyright © 2006 Behdad Esfahbod
- Copyright © 2005 David Turner
- Copyright © 2004,2007,2008,2009,2010 Red Hat, Inc.
- Copyright © 1998-2004 David Turner and Werner Lemberg

For full copyright notices consult the individual files in the package. Permission is hereby granted, without written agreement and without license or royalty fees, to use, copy, modify, and distribute this software and its documentation for any purpose, provided that the above copyright notice and the following two paragraphs appear in all copies of this software. IN NO EVENT SHALL THE COPYRIGHT HOLDER BE LIABLE TO ANY PARTY FOR DIRECT, INDIRECT, SPECIAL, INCIDENTAL, OR CONSEQUENTIAL DAMAGES ARISING OUT OF THE USE OF THIS SOFTWARE AND ITS DOCUMENTATION, EVEN IF THE COPYRIGHT HOLDER HAS BEEN ADVISED OF THE POSSIBILITY OF SUCH DAMAGE. THE COPYRIGHT HOLDER SPECIFICALLY DISCLAIMS ANY WARRANTIES, INCLUDING, BUT NOT LIMITED TO, THE IMPLIED WARRANTIES OF MERCHANTABILITY AND FITNESS FOR A PARTICULAR PURPOSE. THE SOFTWARE PROVIDED HEREUNDER IS ON AN "AS IS" BASIS, AND THE COPYRIGHT HOLDER HAS NO OBLIGATION TO PROVIDE MAINTENANCE, SUPPORT, UPDATES, ENHANCEMENTS, OR MODIFICATIONS.

Libunibreak License

This library is released under an open-source licence, the zlib/libpng licence. Please check the file LICENCE for details. Apart from using the algorithm, part of the code is derived from the data provided under <http://www.unicode.org/Public>. And the Unicode Terms of Use may apply: URL:<http://www.unicode.org/copyright.html>

LICENSE:

- Copyright (C) 2008-2012 Wu Yongwei <wuyongwei@gmail.com>
- Copyright (C) 2012 Tom Hacoheh <tom.hacoheh@samsung.com>

This software is provided 'as-is', without any express or implied warranty. In no event will the author be held liable for any damages arising from the use of this software. Permission is granted to anyone to use this software for any purpose, including commercial applications, and to alter it and redistribute it freely, subject to the following restrictions:

1. The origin of this software must not be misrepresented; you must not claim that you wrote the original software. If you use this software in a product, an acknowledgement in the product documentation would be appreciated but is not required.
2. Altered source versions must be plainly marked as such, and must not be misrepresented as being the original software.
3. This notice may not be removed or altered from any source distribution.

Unicode Inc. License Agreement

EXHIBIT 1 UNICODE, INC. LICENSE AGREEMENT - DATA FILES AND SOFTWARE Unicode Data Files include all data files under the directories <http://www.unicode.org/Public/>, <http://www.unicode.org/reports/>, and <http://www.unicode.org/cldr/data/>. Unicode Software includes any source code published in the Unicode Standard or under the directories <http://www.unicode.org/Public/>, <http://www.unicode.org/reports/>, and <http://www.unicode.org/cldr/data/>. NOTICE TO USER: Carefully read the following legal agreement. BY DOWNLOADING, INSTALLING, COPYING OR OTHERWISE USING UNICODE INC.'S DATA FILES ("DATA FILES"), AND/OR SOFTWARE ("SOFTWARE"), YOU UNEQUIVOCALLY ACCEPT, AND AGREE TO BE BOUND BY, ALL OF THE TERMS AND CONDITIONS OF THIS AGREEMENT. IF YOU DO NOT AGREE, DO NOT DOWNLOAD, INSTALL, COPY, DISTRIBUTE OR USE THE DATA FILES OR SOFTWARE. COPYRIGHT AND PERMISSION NOTICE Copyright © 1991-2010 Unicode, Inc. All rights reserved. Distributed under the Terms of Use in <http://www.unicode.org/copyright.html>. Permission is hereby granted, free of charge, to any person obtaining a copy of the Unicode data files and any associated documentation (the "Data Files") or Unicode software and any associated documentation (the "Software") to deal in the Data Files or Software without restriction, including without limitation the rights to use, copy, modify, merge, publish, distribute, and/or sell copies of the Data Files or Software, and to permit persons to whom the Data Files or Software are furnished to do so, provided that (a) the above copyright notice(s) and this permission notice appear with all copies of the Data Files or Software, (b) both the above copyright notice(s) and this permission notice appear in associated documentation, and (c) there is clear notice in each modified Data File or in the Software as well as in the documentation associated with the Data File(s) or Software that the data or software has been modified. THE DATA FILES AND SOFTWARE ARE PROVIDED "AS IS", WITHOUT WARRANTY OF ANY KIND, EXPRESS OR IMPLIED, INCLUDING BUT NOT LIMITED TO THE WARRANTIES OF MERCHANTABILITY, FITNESS FOR A PARTICULAR PURPOSE AND NONINFRINGEMENT OF THIRD PARTY RIGHTS. IN NO EVENT SHALL THE COPYRIGHT HOLDER OR HOLDERS INCLUDED IN THIS NOTICE BE LIABLE FOR ANY CLAIM, OR ANY SPECIAL INDIRECT OR CONSEQUENTIAL DAMAGES, OR ANY DAMAGES WHATSOEVER RESULTING FROM LOSS OF USE, DATA OR PROFITS, WHETHER IN AN ACTION OF CONTRACT, NEGLIGENCE OR OTHER TORTIOUS ACTION, ARISING OUT OF OR IN CONNECTION WITH THE USE OR PERFORMANCE OF THE DATA FILES OR SOFTWARE. Except as contained in this notice, the name of a copyright holder shall not be used in advertising or otherwise to promote the sale, use or other dealings in these Data Files or Software without prior written authorization of the copyright holder.

ZLIB Data Compression Library License Agreement

(C) 1995-2010 Jean-loup Gailly and Mark Adler This software is provided 'as-is', without any express or implied warranty. In no event will the authors be held liable for any damages arising from the use of this software. Permission is granted to anyone to use this software for any purpose, including commercial applications, and to alter it and redistribute it freely, subject to the following restrictions:

1. The origin of this software must not be misrepresented; you must not claim that you wrote the original software. If you use this software in a product, an acknowledgment in the product documentation would be appreciated but is not required.
2. Altered source versions must be plainly marked as such, and must not be misrepresented as being the original software.
3. This notice may not be removed or altered from any source distribution.

Jean-loup Gailly Mark Adler jloup@gzip.org madler@alumni.caltech.edu If you use the zlib library in a product, we would appreciate *not* receiving lengthy legal documents to sign. The sources are provided for free but without warranty of any kind. The library has been entirely written by Jean-loup Gailly and Mark Adler; it does not include third-party code. If you redistribute modified sources, we would appreciate that you include in the file ChangeLog history information documenting your changes. Please read the FAQ for more information on the distribution of modified source versions.

GLEW License (Modified BSD License)

The OpenGL Extension Wrangler Library

- Copyright (C) 2002-2008, Milan Ikits <milan.ikits@ieee.org>

Il contenuto di questo manuale rappresenta lo stato del manuale d'uso al momento della stampa e potrebbe non essere completamente valido in futuro. Per ulteriori informazioni, consulta la prima pagina per la nota completa di esclusione di responsabilità.

- Copyright (C) 2002-2008, Marcelo E. Magallon <mmagallo@debian.org>
- Copyright (C) 2002, Lev Povalahev

All rights reserved.

Redistribution and use in source and binary forms, with or without modification, are permitted provided that the following conditions are met: Redistributions of source code must retain the above copyright notice, this list of conditions and the following disclaimer. * Redistributions in binary form must reproduce the above copyright notice, this list of conditions and the following disclaimer in the documentation and/or other materials provided with the distribution. * The name of the author may be used to endorse or promote products derived from this software without specific prior written permission. THIS SOFTWARE IS PROVIDED BY THE COPYRIGHT HOLDERS AND CONTRIBUTORS "AS IS" AND ANY EXPRESS OR IMPLIED WARRANTIES, INCLUDING, BUT NOT LIMITED TO, THE IMPLIED WARRANTIES OF MERCHANTABILITY AND FITNESS FOR A PARTICULAR PURPOSE ARE DISCLAIMED. IN NO EVENT SHALL THE COPYRIGHT OWNER OR CONTRIBUTORS BE LIABLE FOR ANY DIRECT, INDIRECT, INCIDENTAL, SPECIAL, EXEMPLARY, OR CONSEQUENTIAL DAMAGES (INCLUDING, BUT NOT LIMITED TO, PROCUREMENT OF SUBSTITUTE GOODS OR SERVICES; LOSS OF USE, DATA, OR PROFITS; OR BUSINESS INTERRUPTION) HOWEVER CAUSED AND ON ANY THEORY OF LIABILITY, WHETHER IN CONTRACT, STRICT LIABILITY, OR TORT (INCLUDING NEGLIGENCE OR OTHERWISE) ARISING IN ANY WAY OUT OF THE USE OF THIS SOFTWARE, EVEN IF ADVISED OF THE POSSIBILITY OF SUCH DAMAGE.

2.3.2. Omologazione di HomeLink® * [1]

L'omologazione per HomeLink® può essere letta qui a seguire.

Paese/Regione	Omologazione
USA e Canada	Questo dispositivo è conforme alla sezione 15 delle norme FCC e alle norme Industry Canada RSS-210. Per l'utilizzo devono essere soddisfatte due condizioni: (1) Questo dispositivo non deve provocare interferenze dannose e (2) questo dispositivo deve resistere a eventuali interferenze esterne, comprese le interferenze che possono provocare un funzionamento indesiderato.
Europa	Gentex Corporation dichiara che HomeLink® modello UAHL5 è conforme alla direttiva apparecchiature radio 2014/53/UE. Bande di frequenza di funzionamento dell'apparecchiatura radio: <ul style="list-style-type: none"> • 433,05 MHz-434,79 MHz <10 mW E.R.P. • 868,00 MHz-868,60 MHz <25 mW E.R.P. • 868,70 MHz-868,20 MHz <25 mW E.R.P. • 869,40 MHz-869,65 MHz <25 mW E.R.P. • 869,70 MHz-870,00 MHz <25 mW E.R.P. Indirizzo del titolare del certificato: Gentex Corporation, 600 North Centennial Street, Zeeland MI 49464, USA

* Optional/accessorio.

[1] Vale solo in alcuni mercati.

2.3.3. Contratto di licenza per audio e media

Una licenza è un contratto che prevede il diritto a svolgere una determinata attività oppure a utilizzare un diritto di terzi alle condizioni specificate. Di seguito sono riportati gli accordi di Volvo con i produttori/sviluppatori, pre-

Il contenuto di questo manuale rappresenta lo stato del manuale d'uso al momento della stampa e potrebbe non essere completamente valido in futuro. Per ulteriori informazioni, consulta la prima pagina per la nota completa di esclusione di responsabilità.

valentemente in lingua inglese.

Dirac Unison®



Dirac Unison ottimizza gli altoparlanti per quanto riguarda i tempi, lo spazio e la frequenza per ottenere la migliore integrazione possibile dei bassi e la miglior chiarezza. La tecnologia consente anche una riproduzione fedele dell'acustica di specifiche sale concerti. Mediante sofisticati algoritmi, Dirac Unison controlla digitalmente tutti gli altoparlanti in base a misurazioni acustiche ad alta precisione. Come un direttore d'orchestra, Dirac Unison garantisce che gli altoparlanti suonino in perfetta sintonia.

DivX®



DivX®, DivX Certified® e i loghi associati sono marchi registrati di DivX, LLC e utilizzati su licenza.

Questo dispositivo DivX Certified® può riprodurre file video DivX® Home Theater fino a 576p (compresi file .avi e .divx). Scaricare il software gratuito dal sito www.divx.com per creare e riprodurre normalmente o in streaming i video digitali.

OM DIVX VIDEO-ON-DEMAND: Questo dispositivo DivX Certified® deve essere registrato per poter riprodurre film Video-on-Demand (VOD) DivX acquistati. Procurarsi il codice di registrazione localizzando la sezione DivX VOD nel menu Impostazioni del dispositivo. Per maggiori informazioni e per completare la registrazione, andare a vod.divx.com.

Numero brevetto

Coperto da uno o più dei seguenti brevetti negli USA. 7,295,673; 7,460,668; 7,515,710; 8,656,183; 8,731,369; RE45,052.

Gracenote®



Alcune parti del contenuto sono protette da Copyright © da Gracenote o dai relativi fornitori.

Gracenote, logo e logotipo Gracenote, "Powered by Gracenote" e Gracenote MusicID sono marchi registrati o marchi di proprietà di Gracenote, Inc. negli USA e/o in altri Paesi.

Contratto per l'utente finale Gracenote®

Questo programma o questa unità contiene un software di Gracenote, Inc. di Emeryville, California, USA ("Gracenote"). Il software di Gracenote ("software Gracenote") attiva questo programma per l'identificazione di dischi e/o file e la raccolta di informazioni musicali - fra cui nome, artista, brano e titolo ("dati Gracenote") - da server online o database integrati (denominati nel

Il contenuto di questo manuale rappresenta lo stato del manuale d'uso al momento della stampa e potrebbe non essere completamente valido in futuro. Per ulteriori informazioni, consulta la prima pagina per la nota completa di esclusione di responsabilità.

complesso "server Gracernote") nonché per l'esecuzione di altre operazioni. È consentito utilizzare i dati Gracernote solamente secondo le funzioni per l'utente finale previste per questo programma o questa unità.

L'utente si impegna a utilizzare i dati Gracernote, il software Gracernote e i server Gracernote esclusivamente a fini personali e non commerciali. L'utente si impegna a non cedere, copiare, trasferire o inoltrare a terzi il presente software Gracernote né questi dati Gracernote. SI IMPEGNA INOLTRE A NON UTILIZZARE O IMPIEGARE I DATI GRACENOTE, IL SOFTWARE GRACENOTE O I SERVER GRACENOTE IN MODI DIVERSI DA QUELLI ESPRESSAMENTE CONSENTITI NEL PRESENTE CONTRATTO.

L'utente è consapevole che, in caso di violazione di tali restrizioni, sarà revocato il diritto non esclusivo di utilizzo di dati Gracernote, software Gracernote e server Gracernote. Se la licenza cessa di avere effetto, accetti di interrompere completamente l'utilizzo di dati Gracernote, software Gracernote e server Gracernote. Gracernote ha il diritto esclusivo su tutti i dati Gracernote, su tutto il software Gracernote e su tutti i server Gracernote, inclusi tutti i diritti di proprietà. Gracernote non è in alcun modo tenuta a versare somme di denaro per le informazioni messe a disposizione dall'utente. L'utente è consapevole che Gracernote, Inc. può rivendicare i propri diritti derivanti dal presente contratto impugnandoli direttamente contro l'utente a proprio nome.

Il servizio Gracernote utilizza un identificatore unico per la documentazione delle domande a fini statistici. Lo scopo dell'attribuzione casuale di un identificatore numerico è consentire al servizio Gracernote di prendere in considerazione le domande senza acquisire alcun dato dell'utente. Ulteriori informazioni sono riportate sulla pagina web della politica relativa alla privacy di Gracernote per il servizio Gracernote.

Il software Gracernote e tutto il contenuto dei dati Gracernote per cui ti viene conferita la licenza ti vengono forniti "così come sono". Gracernote non rilascia dichiarazioni o garanzie, né espressamente né implicitamente, per quanto concerne la correttezza dei dati Gracernote contenuti nei server Gracernote. Gracernote si riserva il diritto di eliminare dati dai server Gracernote o di modificare le categorie di dati sulla base di motivi che Gracernote ritiene sufficienti a sua discrezione. Non sono fornite garanzie in merito all'assenza di errori nel software Gracernote o nei server Gracernote né si garantisce che il software Gracernote o i server Gracernote funzioneranno senza interruzioni. Gracernote non è tenuta in alcun modo a fornire tipi o categorie di dati nuovi, migliorati o supplementari che saranno messi a disposizione da Gracernote in futuro e l'azienda si riserva il diritto di interrompere la fornitura dei propri servizi in qualsiasi momento.

GRACENOTE NON FORNISCE ALCUN TIPO DI GARANZIE, ESPLICITE O IMPLICITE, INCLUSE MA NON LIMITATE A GARANZIE IMPLICITE DI VENDIBILITÀ, IDONEITÀ A UN DETERMINATO SCOPO, DIRITTO DI PROPRIETÀ E MANCATA VIOLAZIONE DI COPYRIGHT. GRACENOTE NON FORNISCE GARANZIE IN MERITO AI RISULTATI DERIVANTI DALL'UTILIZZO DEL SOFTWARE GRACENOTE O DI UN SERVER GRACENOTE. GRACENOTE DECLINA OGNI RESPONSABILITÀ PER QUALSIASI DANNO CONSEGUENZIALE NONCHÉ PER PERDITE DI GUADAGNO O DI PROFITTO.

© Gracernote, Inc. 2009

Sensus software

This software uses parts of sources from clib2 and Prex Embedded Real-time OS - Source (Copyright (c) 1982, 1986, 1991, 1993, 1994), and Quercus Robusta (Copyright (c) 1990, 1993), The Regents of the University of California. All or some portions are derived from material licensed to the University of California by American Telephone and Telegraph Co. or Unix System Laboratories, Inc. and are reproduced herein with the permission of UNIX System Laboratories, Inc. Redistribution and use in source and binary forms, with or without modification, are permitted provided that the following conditions are met: Redistributions of source code must retain the above copyright notice, this list of conditions and the following disclaimer. Redistributions in binary form must reproduce the above copyright notice, this list of conditions and the following disclaimer in the documentation and/or other materials provided with the distribution. Neither the name of the <ORGANIZATION> nor the names of its contributors may be used to endorse or promote products derived from this software without specific prior written permission. THIS SOFTWARE IS PROVIDED BY THE COPYRIGHT HOLDERS AND CONTRIBUTORS "AS IS" AND ANY EXPRESS OR IMPLIED WARRANTIES, INCLUDING, BUT NOT LIMITED TO, THE IMPLIED WARRANTIES OF MERCHANTABILITY AND FITNESS FOR A PARTICULAR PURPOSE ARE DISCLAIMED. IN NO EVENT SHALL THE COPYRIGHT OWNER OR CONTRIBUTORS BE LIABLE FOR ANY DIRECT, INDIRECT, INCIDENTAL, SPECIAL, EXEMPLARY, OR CONSEQUENTIAL DAMAGES (INCLUDING, BUT NOT LIMITED TO, PROCUREMENT OF SUBSTITUTE GOODS OR SERVICES; LOSS OF USE,

Il contenuto di questo manuale rappresenta lo stato del manuale d'uso al momento della stampa e potrebbe non essere completamente valido in futuro. Per ulteriori informazioni, consulta la prima pagina per la nota completa di esclusione di responsabilità.

DATA, OR PROFITS; OR BUSINESS INTERRUPTION) HOWEVER CAUSED AND ON ANY THEORY OF LIABILITY, WHETHER IN CONTRACT, STRICT LIABILITY, OR TORT (INCLUDING NEGLIGENCE OR OTHERWISE) ARISING IN ANY WAY OUT OF THE USE OF THIS SOFTWARE, EVEN IF ADVISED OF THE POSSIBILITY OF SUCH DAMAGE.

This software is based in part on the work of the Independent JPEG Group.

This software uses parts of sources from "libtess". The Original Code is: OpenGL Sample Implementation, Version 1.2.1, released January 26, 2000, developed by Silicon Graphics, Inc. The Original Code is Copyright (c) 1991-2000 Silicon Graphics, Inc. Copyright in any portions created by third parties is as indicated elsewhere herein. All Rights Reserved. Copyright (C) [1991-2000] Silicon Graphics, Inc. All Rights Reserved. Permission is hereby granted, free of charge, to any person obtaining a copy of this software and associated documentation files (the "Software"), to deal in the Software without restriction, including without limitation the rights to use, copy, modify, merge, publish, distribute, sublicense, and/or sell copies of the Software, and to permit persons to whom the Software is furnished to do so, subject to the following conditions: The above copyright notice including the dates of first publication and either this permission notice or a reference to <http://oss.sgi.com/projects/FreeB/> shall be included in all copies or substantial portions of the Software. THE SOFTWARE IS PROVIDED "AS IS", WITHOUT WARRANTY OF ANY KIND, EXPRESS OR IMPLIED, INCLUDING BUT NOT LIMITED TO THE WARRANTIES OF MERCHANTABILITY, FITNESS FOR A PARTICULAR PURPOSE AND NONINFRINGEMENT. IN NO EVENT SHALL SILICON GRAPHICS, INC. BE LIABLE FOR ANY CLAIM, DAMAGES OR OTHER LIABILITY, WHETHER IN AN ACTION OF CONTRACT, TORT OR OTHERWISE, ARISING FROM, OUT OF OR IN CONNECTION WITH THE SOFTWARE OR THE USE OR OTHER DEALINGS IN THE SOFTWARE. Except as contained in this notice, the name of Silicon Graphics, Inc. shall not be used in advertising or otherwise to promote the sale, use or other dealings in this Software without prior written authorization from Silicon Graphics, Inc.

This software is based in parts on the work of the FreeType Team.

This software uses parts of SSLeay Library: Copyright (C) 1995-1998 Eric Young (eyay@cryptsoft.com). All rights reserved

Linux software

This product contains software licensed under GNU General Public License (GPL) or GNU Lesser General Public License (LGPL), etc.

You have the right of acquisition, modification, and distribution of the source code of the GPL/LGPL software.

You may download Source Code from the following website at no charge: http://www.embedded-carmultimedia.jp/linux/oss/download/TVM_8351_013

The website provides the Source Code "As Is" and without warranty of any kind.

By downloading Source Code, you expressly assume all risk and liability associated with downloading and using the Source Code and complying with the user agreements that accompany each Source Code.

Please note that we cannot respond to any inquiries regarding the source code.

camellia:1.2.0

Copyright (c) 2006, 2007

NTT (Nippon Telegraph and Telephone Corporation). All rights reserved.

Redistribution and use in source and binary forms, with or without modification, are permitted provided that the following conditions are met:

1. Redistributions of source code must retain the above copyright notice, this list of conditions and the following disclaimer as the first lines of this file unmodified.

Il contenuto di questo manuale rappresenta lo stato del manuale d'uso al momento della stampa e potrebbe non essere completamente valido in futuro. Per ulteriori informazioni, consulta la prima pagina per la nota completa di esclusione di responsabilità.

2. Redistributions in binary form must reproduce the above copyright notice, this list of conditions and the following disclaimer in the documentation and/or other materials provided with the distribution.

THIS SOFTWARE IS PROVIDED BY NTT "AS IS" AND ANY EXPRESS OR IMPLIED WARRANTIES, INCLUDING, BUT NOT LIMITED TO, THE IMPLIED WARRANTIES OF MERCHANTABILITY AND FITNESS FOR A PARTICULAR PURPOSE ARE DISCLAIMED. IN NO EVENT SHALL NTT BE LIABLE FOR ANY DIRECT, INDIRECT, INCIDENTAL, SPECIAL, EXEMPLARY, OR CONSEQUENTIAL DAMAGES (INCLUDING, BUT NOT LIMITED TO, PROCUREMENT OF SUBSTITUTE GOODS OR SERVICES; LOSS OF USE, DATA, OR PROFITS; OR BUSINESS INTERRUPTION) HOWEVER CAUSED AND ON ANY THEORY OF LIABILITY, WHETHER IN CONTRACT, STRICT LIABILITY, OR TORT (INCLUDING NEGLIGENCE OR OTHERWISE) ARISING IN ANY WAY OUT OF THE USE OF THIS SOFTWARE, EVEN IF ADVISED OF THE POSSIBILITY OF SUCH DAMAGE.

Unicode: 5.1.0

COPYRIGHT AND PERMISSION NOTICE



Copyright c 1991-2013 Unicode, Inc. All rights reserved. Distributed under the Terms of Use in <http://www.unicode.org/copyright.html>.

Permission is hereby granted, free of charge, to any person obtaining a copy of the Unicode data files and any associated documentation (the "Data Files") or Unicode software and any associated documentation (the "Software") to deal in the Data Files or Software without restriction, including without limitation the rights to use, copy, modify, merge, publish, distribute, and/or sell copies of the Data Files or Software, and to permit persons to whom the Data Files or Software are furnished to do so, provided that (a) the above copyright notice(s) and this permission notice appear with all copies of the Data Files or Software, (b) both the above copyright notice(s) and this permission notice appear in associated documentation, and (c) there is clear notice in each modified Data File or in the Software as well as in the documentation associated with the Data File(s) or Software that the data or software has been modified.

THE DATA FILES AND SOFTWARE ARE PROVIDED "AS IS", WITHOUT WARRANTY OF ANY KIND, EXPRESS OR IMPLIED, INCLUDING BUT NOT LIMITED TO THE WARRANTIES OF MERCHANTABILITY, FITNESS FOR A PARTICULAR PURPOSE AND NONINFRINGEMENT OF THIRD PARTY RIGHTS. IN NO EVENT SHALL THE COPYRIGHT HOLDER OR HOLDERS INCLUDED IN THIS NOTICE BE LIABLE FOR ANY CLAIM, OR ANY SPECIAL INDIRECT OR CONSEQUENTIAL DAMAGES, OR ANY DAMAGES WHATSOEVER RESULTING FROM LOSS OF USE, DATA OR PROFITS, WHETHER IN AN ACTION OF CONTRACT, NEGLIGENCE OR OTHER TORTIOUS ACTION, ARISING OUT OF OR IN CONNECTION WITH THE USE OR PERFORMANCE OF THE DATA FILES OR SOFTWARE.

Except as contained in this notice, the name of a copyright holder shall not be used in advertising or otherwise to promote the sale, use or other dealings in these Data Files or Software without prior written authorization of the copyright holder.

Dichiarazione di conformità

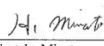
 <p>MITSUBISHI ELECTRIC Changes for the Better</p>	<p>MITSUBISHI ELECTRIC CORPORATION SANDA WORKS 2-3-33, Miwa, Sanda-city, Hyogo 669-1513, Japan Phone: +81-79-559-3652</p>
<p>DECLARATION of CONFORMITY For</p>	
	<p>Product: Audio Navigation Unit Model: NR-0V</p>
<p>Supplied by Mitsubishi Electric Corporation Sanda Works 2-3-33, Miwa, Sanda-city, Hyogo, 669-1513, Japan</p>	<p>Technical File held by Mitsubishi Electric Corporation Sanda Works 2-3-33, Miwa, Sanda-city, Hyogo, 669-1513, Japan</p>
<p>Standard used for comply</p>	
<p>R&TTE Directive (Safety)</p>	<p>EN 60950-1: 2006 + Amd.11: 2009 + Amd.1: 2010 + Amd.12: 2011 + Amd.2: 2013 EN 62479: 2011</p>
<p>RE Directive (EMC)</p>	<p>EN 301 489-1 V2.1.1: 2017-02 EN 301 489-17 V3.3.1: 2017-02</p>
<p>RE Directive (Spectrum)</p>	<p>EN 300 328 V2.2.1: 2016-11 EN 303 345 V1.1.7: 2017-03(Final Draft)</p>
<p>Means of Conformity</p>	
<p>We declare under our sole responsibility that the Product (s) is conformity with the essential requirements and other relevant requirements of the Radio Equipment (RE) Directive (2014/53/EU).</p>	
<p>Date of issue: May 30, 2017</p>	
<p>Signature of Responsible Person:</p>	 <hr style="width: 150px; margin: 0 auto;"/> <p>Hirotaka Minato Senior Manager Design B Car Multimedia Manufacturing-A Dept. MITSUBISHI ELECTRIC CORPORATION SANDA WORKS Minato.Hirotaka@ap.MitsubishiElectric.co.jp</p>

Paese/Regione
<p>Brasile:</p> <div style="display: flex; align-items: center;">  <div> <p>Este equipamento opera em caráter secundário isto e, não tem direito a proteção contra interferência prejudicial, mesmo tipo, e não pode causar interferência a sistemas operando em caráter primário.</p> <p>Para consultas, visite: www.anatel.gov.br</p> </div> </div>
<p>Emirati Arabi Uniti:</p> <div style="display: flex; align-items: center;">  <div> <p>TRA REGISTERED No. E9015375/14 ISDBT No. DA0088122/12</p> </div> </div>
<p>Kazakistan:</p> <div style="display: flex; align-items: center;">  <div> <p>Denominazione del modello: NR-0V Produttore: Mitsubishi Electric Corporation Paese di esportazione: Giappone</p> </div> </div>

Paese/Region	
Cina:	<p>1.</p> <ul style="list-style-type: none"> ■ 使用频率: 2.4 - 2.4835 GHz ■ 等效全向辐射功率(EIRP): 天线增益 < 10dBi 时: ≤100 mW 或 ≤20 dBm ① ■ 最大功率谱密度: 天线增益 < 10dBi 时: ≤20 dBm / MHz(EIRP) ① ■ 载频容限: 20 ppm ■ 带外发射功率(在 2.4-2.4835GHz 频段以外) ≤-80 dBm / Hz (EIRP) ■ 杂散发射(辐射)功率(对应载波±2.5 倍信道带宽以外): <ul style="list-style-type: none"> • ≤-36 dBm / 100 kHz (30 - 1000 MHz) • ≤-33 dBm / 100 kHz (2.4 - 2.4835 GHz) • ≤-40 dBm / 1 MHz (3.4 - 3.53 GHz) • ≤-40 dBm / 1 MHz (5.725 - 5.85 GHz) • ≤-30 dBm / 1 MHz (其它1 - 12.75 GHz) <p>2.不得擅自更改发射频率、加大发射功率(包括额外加装射频功率放大器),不得擅自外接天线或改用其它发射天线; 3.使用时不得对各种合法的无线电通信业务产生有害干扰;一旦发现有干扰现象时,应立即停止使用,并采取措施消除干扰后方可继续使用; 4.使用微功率无线电设备,必须忍受各种无线电业务的干扰或工业、科学及医疗应用设备的辐射干扰; 5.不得在飞机和机场附近使用。</p>
Corea:	<p>B 급 기기 (가정용 방송통신기자재) 이 기기는 가정용(B 급) 전자파적합기기로서 주로 가정에서 사용하는 것을 목적으로 하며, 모든 지역에서 사용할 수 있습니다. 해당 무선설비는 전파혼신 가능성이 있으므로 인명안전과 관련된 서비스는 할 수 없습니다.</p>
Malaysia:	 <p>This device has been certified under the Communications & Multimedia Act of 1998, Communications and Multimedia (Technical Standards) Regulations 2000. To retrieve your device's serial number, please visit (www.volvocars.com/intl/support [https://www.volvocars.com/intl/support]) and search for "SIRIM Label Verification". Device category: Navigation equipment for vehicle (Bluetooth) Model: NR-0V Type Approval No.: RDBV/25A/1118/S(18-4228), RDBV/26A/1118/S(18-4229), RDBV/37A/0619/S(19-2241), RDBV/39A/0619/S(19-2240)</p>
Messico:	
EU:	 <p>Produttore: Mitsubishi Electric Corporation Sanda Works 2-3-33, Miwa, Sanda-city, Hyogo, 669-1513, Japan Mitsubishi Electric Corporation dichiara che il tipo di apparecchiatura radio [Audio Navigation Unit] è conforme alla direttiva 2014/53/UE. Per maggiori informazioni, ricercare le informazioni di supporto su www.volvocars.com [https://www.volvocars.com/].</p>
Taiwan:	<p>低功率電波輻射性電機管理辦法 第十二條 經型式認證合格之低功率射頻電機,非經許可,公司、商號或使用者均不得擅自變更頻率、加大功率或變更原設計之特性及功能。 第十四條 低功率射頻電機之使用不得影響飛航安全及干擾合法通信;經發現有干擾現象時,應立即停用,改善至無干擾時方得繼續使用。前項合法通信,指依電信法規定作業之無線電通信。低功率射頻電機須忍受合法通信或工業、科學及醫療用電波輻射性電機設備之干擾。</p>

MPEG4-AVC (H.264):

THIS PRODUCT IS LICENSED UNDER THE AVC PATENT PORTFOLIO LICENSE FOR THE PERSONAL AND NON-COMMERCIAL USE OF A CONSUMER TO (i) ENCODE VIDEO IN COMPLIANCE WITH THE AVC STANDARD ("AVC VIDEO") AND/OR (ii) DECODE AVC VIDEO THAT WAS ENCODED BY A CONSUMER ENGAGED IN A PERSONAL AND NON-COMMERCIAL ACTIVITY AND/OR WAS OBTAINED FROM A VIDEO PROVIDER LICENSED TO PROVIDE AVC VIDEO. NO LICENSE IS GRANTED OR SHALL BE IMPLIED FOR ANY OTHER USE. ADDITIONAL INFORMATION MAY BE OBTAINED FROM MPEG LA, L.L.C. SEE [HTTP://WWW.MPEGLA.COM](http://www.mpegla.com)

VC-1:

THIS PRODUCT IS LICENSED UNDER THE VC-1 PATENT PORTFOLIO LICENSE FOR THE PERSONAL AND NON-COMMERCIAL USE OF A CONSUMER TO (i) ENCODE VIDEO IN COMPLIANCE WITH THE VC-1 STANDARD (“VC-1 VIDEO”) AND/OR (ii) DECODE VC-1 VIDEO THAT WAS ENCODED BY A CONSUMER ENGAGED IN A PERSONAL AND NON-COMMERCIAL ACTIVITY AND/OR WAS OBTAINED FROM A VIDEO PROVIDER LICENSED TO PROVIDE VC-1 VIDEO. NO LICENSE IS GRANTED OR SHALL BE IMPLIED FOR ANY OTHER USE. ADDITIONAL INFORMATION MAY BE OBTAINED FROM MPEG LA, L.L.C. SEE [HTTP://WWW.MPEGLA.COM](http://www.mpegla.com)

MPEG-4 VISUAL:

USE OF THE PRODUCT IN ANY MANNER THAT COMPLIES WITH THE MPEG-4 VISUAL STANDARD IS PROHIBITED, EXCEPT FOR USE BY A CONSUMER ENGAGING IN PERSONAL AND NON-COMMERCIAL ACTIVITIES.

2.3.4. Omologazione Radio Equipment Directive

Le informazioni concernenti la Direttiva europea sulle apparecchiature radio sono consultabili su volvocars.com/intl/support [<https://www.volvocars.com/intl/support>].

2.3.5. Certificato per caricabatterie senza fili

Paese/Regione	
Cina:	(一) 符合“微功率短距离无线电发射设备目录和技术要求”的具体条款和使用场景，采用的天线类型和性能，控制、调整及开关等使用方法； (二) 不得擅自改变使用场景或使用条件、扩大发射频率范围、加大发射功率（包括额外加装射频功率放大器），不得擅自更改发射天线； (三) 不得对其他合法的无线电台（站）产生有害干扰，也不得提出免受有害干扰保护； (四) 应当承受辐射射频能量的工业、科学及医疗（ISM）应用设备的干扰或其他合法的无线电台（站）干扰； (五) 如对其他合法的无线电台（站）产生有害干扰时，应立即停止使用，并采取消除措施后方可继续使用； (六) 在航空器内和依据法律法规、国家有关规定、标准划设的射电天文台、气象雷达站、卫星地球站（含测控、测距、接收、导航站）等军民用无线电台（站）、机场等的电磁环境保护区域内使用微功率设备，应当遵守电磁环境保护及相关行业主管部门的规定； (七) 禁止在以机场跑道中心点为圆心、半径5000米的区域内使用各类模型遥控器； (八) 微功率设备使用时温度和电压的环境条件。
Messico:	RCPVAPVO 18-1919 [https://az685612.vo.msecnd.net/pdfs/certificates/VOLVO_Mexico_57442C.pdf]
Paraguay:	 2018-11-1-000541 [https://az685612.vo.msecnd.net/pdfs/certificates/Volvo_Paraguay_57442C.pdf]
Taiwan:	根據NCC低功率電波輻射性電機管理辦法 規定： 第十二條 經型式認證合格之低功率射頻電機，非經許可，公司、商號或使用者均不得擅自變更頻率、加大功率或變更原設計之特性及功能。 第十四條 低功率射頻電機之使用不得影響飛航安全及干擾合法通信；經發現有干擾現象時，應立即停用，並改善至無干擾時方得繼續使用。 前項合法通信，指依電信法規定作業之無線電通信。 低功率射頻電機須忍受合法通信或工業、科學及醫療用電波輻射性電機設備之干擾。

Paese/Region	
Ucraina:	<p>Ци</p> <p>Діапазон частот: 107 кГц - 115 кГц</p> <p>Максимальна потужність радіосигналу: 5 Вт (сполучена), 63 Вт наномасштабів (випромінюється)</p> <p>Коефіцієнт викидів: N / A</p> <p>Модуляції: 2 кГц</p> <p>NFC</p> <p>Діапазон частот: 13,56 МГц, у межах +/- 0,01%</p> <p>Максимальна вихідна потужність РФ: 10 мВт</p> <p>–</p> <p>виробник: Ел-Джі Електронікс Інк.(LG Electronics Inc) 10, Марок'юнганг 10-ро, Гангсео-гу, Сеул, 07796, Корея</p> <p>Frequency range 111 кГц / Максимальна потужність РЧ: 42 дБмк А / м</p> <p>справжнім Ел-Джі Електронікс Інкзаявляє, що тип радіообладнання WC510MVV20 відповідає Технічному регламенту радіообладнання; повний текст декларації про відповідність доступний на веб-сайті за такою адресою:https://www.lg.com/global/support/cedoc/cedoc.</p> <p>імпортер : Віннер Імпорте Україна</p> <p>Вул. Дачна, 5-А, с.Капітанівка, Київська область, 08112, Україна</p> <p>Тел.: +38(044) 585 63 00</p> <p>Контактна особа : Alla Haidai (ahaidai@winner.ua)</p>
Stati Uniti/Canada	<p>FCC ID : BEJWC510MVV20</p> <p>IC : 2703H-WC510MVV20</p> <p>This device complies with part 15 of the FCC rules and with RSS-Gen,RSS-216 rules of Canada. Operation is subject to the following two conditions:</p> <p>(1) This device may not cause harmful interference, and</p> <p>(2) This device must accept any interference received, including interference that may cause undesired operation.</p> <p>Any changed or modifications not expressly approved by the party responsible for compliance could void the user's authority to operate this equipment.</p> <p>FCC RF Radiation Exposure Statement: This equipment complies with FCC RF Radiation exposure limits set forth for an uncontrolled environment. This device and its antenna must not be co-located or operating in conjunction with any other antenna or transmitter. This equipment should be installed and operated with a minimum distance of 15cm between the radiator and your body.</p> <p>–</p> <p>IDéclaration d'avertissement ISED</p> <p>Son fonctionnement est soumis aux deux conditions suivantes:</p> <p>(1) Cet appareil ne doit pas provoquer d'interferences nuisibles, et</p> <p>(2) Cet appareil doit accepter toute interference recue, y compris les interferences pouvant entrainerun fonctionnement indesirable.</p> <p>Les changements ou modifications non expressement approuves par LG Vehicle Components Company pourraient annuler l'authorite de l'utilisateur a utiliser l'equipement.</p> <p>Déclaration d'exposition aux radiations RF de l'ISED: Cet équipement est conforme aux limites d'exposition aux rayonnements RF de l'ISED définies pour un environnement non contrôlé. Cet appareil et son antenne ne doivent pas être situés ou fonctionner conjointement avec une autre antenne ou un autre émetteur.</p> <p>Cet équipement doit être installé pour fonctionner avec une distance minimale de 10cm entre le radiateur et le corps de l'utilisateur final.</p>





2.3.6. Omologazione del sistema chiave telecomando

L'omologazione del sistema chiave telecomando dell'automobile è riportata nelle tabelle seguenti.









Sistema di bloccaggio con avviamento senza chiave (Passive Start) e bloccaggio/sbloccaggio senza chiave (Passive Entry*)



Marchio CEM del sistema chiave telecomando. Per il numero di omologazione integrativo, vedere le seguenti tabelle.

Paese/Regione	Omologazione	
Argentina	CNC ID: C-14771	
Brasile	MT-3245/2015 Este equipamento não tem direito à proteção contra interferência prejudicial e não pode causar interferência em sistemas devidamente autorizados.	 0589-15-6830  (01) 0 7897843840961
Europa	Delphi Deutschland GmbH, 42367 Wuppertal, dichiara che il modello CV1-134TRX è conforme ai requisiti essenziali e alle altre norme applicabili come previsto dalla direttiva 2014/53/EU (RED).	
Emirati Arabi Uniti	ER37847/15 DA0062437/11	
Indonesia	Nomor: 38301/SDPPI/2015	
Giordania	TRC/LPD/2014/250	
Malaysia		
Messico	IFETEL: RLVDEVO15-0396	
Namibia	TA-2016-02	 Communications Regulatory Authority of Namibia
Russia		
Serbia	P1614120100	
Sudafrica	TA-2014-1868	

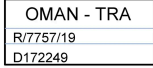
Chiave telecomando

Paese/Regione	Omologazione	
Europa	Huf Hüsbeck & Fürst GmbH & Co. KG dichiara che questo tipo di apparecchio radio HUF8423MS è conforme alla direttiva 2014/53/EU. Banda di frequenza: 433,92 MHz Potenza di trasmissione emessa massima: 10 mW Produttore: Huf Hüsbeck & Fürst GmbH & Co. KG, Steeger Str. 17, 42551 Velbert, Germany	
Argentina		Vedere l'immagine sotto la tabella.
Brasile	Anatel: 06768-19-06643 Modelo: HUF8423MS Este equipamento opera em caráter secundário isto é não tem direito a proteção contra interferência prejudicial, mesmo de estações do mesmo tipo, e não pode causar interferência a sistemas operando em caráter primário.	
Filippine	ESD-1919938C	
Emirati Arabi Uniti		
Ghana	NCA Approved: ZRO-M8-7E3-138	
Indonesia ^[1]	Sertifikat Nomor: 65073/SDPPI/2019 PLG ID: 8093	
CU (Customs Union) Kazakistan, Russia		
Marocco	AGREE PAR L'ANRT MAROC Numéro d'agrément: MR 20402 ANRT 2019 Date d'agrément: 10/07/2019	
Moldavia		
Nigeria	Connection and use of this communication equipment is permitted by the Nigerian Communications Commission	
Oman		
Paraguay	HUF8423MS	
Serbia		







Paese/Region	Omologazione	
Singapore	Complies with IMDA Standards DA103787	
Sudafrica	TA-2019/772	
Taiwan	<p>本產品符合低功率電波輻射性電機管理辦法第十二條、第十四條等條文規定</p> <p>.1 經型式認證合格之低功率射頻電機，非經許可，公司、商號或使用者均不得擅自變更頻率、加大功率或變更原設計之特性及功能</p> <p>.2 低功率射頻電機之使用不得影響飛航安全及干擾合法通信；經發現有干擾現象時，應立即停用，並改善至無干擾時方得繼續使用</p> <ul style="list-style-type: none"> 前項合法通信，指依電信法規定作業之無線電通信 <p>低功率射頻電機須忍受合法通信或工業、科學及醫療用電波輻射性電機設備之干擾</p>	
Ucraina	.Справжнім Huf Hülsbeck & Fürst GmbH & Co KG заявляє, що тип радіобладнання відповідає Технічному[HUF8423MS] регламенту радіобладнання; повний текст -декларації про відповідність доступний на веб :сайті за такою адресою Робоча частота: 433,92 ГГц	
Vietnam		
Bielorussia		
Zambia		 ZMB/ZICTA/TA/2019/7/105

Argentina



H-23694

Key Tag

Paese/Regione	Omologazione						
Europa	Huf Hüsbeck & Fürst GmbH & Co. KG dichiara che questo tipo di apparecchio radio HUF8432MS è conforme alla direttiva 2014/53/EU. Banda di frequenza: 433,92 MHz Potenza di trasmissione emessa massima: 10 mW Produttore: Huf Hüsbeck & Fürst GmbH & Co. KG, Steeger Str. 17, 42551 Velbert, Germany						
Argentina		Vedere l'immagine sotto la tabella.					
Brasile	Anatel: 04362-16-06643 Modelo: HUF8432MS Este equipo opera em caráter secundário isto é não tem direito a proteção contra interferência prejudicial, mesmo de estações do mesmo tipo, e não pode causar interferência a sistemas operando em caráter primário.						
Ghana	NCA Approved: ZRO-M8-7E3-139						
Filippine	ESD-1919939C						
Emirati Arabi Uniti		<table border="1" data-bbox="1046 797 1209 887"> <tr><td>TRA</td></tr> <tr><td>REGISTERED No:</td></tr> <tr><td>ER72467/19</td></tr> <tr><td>DEALER No:</td></tr> <tr><td>DA36976/14</td></tr> </table>	TRA	REGISTERED No:	ER72467/19	DEALER No:	DA36976/14
TRA							
REGISTERED No:							
ER72467/19							
DEALER No:							
DA36976/14							
CU (Customs Union) Kazakistan, Russia							
Indonesia ^[1]	Sertifikat Nomor: 65072/SDPPI/2019 PLG ID: 8093						
Marocco	AGREE PAR L'ANRT MAROC Numéro d'agrément: MR 20403 ANRT 2019 Date d'agrément: 10/07/2019						
Moldavia							
Nigeria	Connection and use of this communications equipment is permitted by the Nigerian Communications Commission						
Oman		<table border="1" data-bbox="1046 1442 1209 1514"> <tr><td>OMAN - TRA</td></tr> <tr><td>R/7758/19</td></tr> <tr><td>D172249</td></tr> </table>	OMAN - TRA	R/7758/19	D172249		
OMAN - TRA							
R/7758/19							
D172249							
Paraguay	HUF8432MS						
Serbia							

Paese/Region	Omologazione	
Singapore	Complies with IMDA Standards DA103787	
Sudafrica	TA-2019-773	
Taiwan	<p>本產品符合低功率電波輻射性電機管理辦法第十二條、第十四條等條文規定</p> <p>.1 經型式認證合格之低功率射頻電機，非經許可，公司、商號或使用者均不得擅自變更頻率、加大功率或變更原設計之特性及功能</p> <p>.2 低功率射頻電機之使用不得影響飛航安全及干擾合法通信；經發現有干擾現象時，應立即停用，並改善至無干擾時方得繼續使用</p> <ul style="list-style-type: none"> 前項合法通信，指依電信法規定作業之無線電通信 <p>低功率射頻電機須忍受合法通信或工業、科學及醫療用電波輻射性電機設備之干擾</p>	
Ucraina	.Справжнім Huf Hülsbeck & Fürst GmbH & Co KG заявляє, що тип радіообладнання відповідає Технічному[HUF8432MS] регламенту радіообладнання; повний текст -декларації про відповідність доступний на веб :сайті за такою адресою Робоча частота: 433,92 ГГц	
Vietnam		
Bielorussia		
Zambia		 ZMB/ZICTA/TA/2019/7/121

Argentina



H-23695

* Optional/accessorio.

[1] Vale solo per l'Indonesia.

2.3.7. Politica della privacy per i clienti

Volvo rispetta e promuove l'integrità personale di tutti i visitatori delle nostre pagine web.

Questa politica riguarda il trattamento di dati utente e dati personali. Il nostro obiettivo è fornire ai clienti attuali, precedenti e potenziali una comprensione generale dei seguenti punti:

- Le circostanze in cui raccogliamo e trattiamo i dati personali.
- I tipi di dati personali che raccogliamo.
- I motivi per cui raccogliamo i dati personali.
- Come gestiamo i dati personali.

Per maggiori informazioni sulla politica, ricercare le informazioni di supporto su [volvocars.com \[https://www.volvocars.com/\]](https://www.volvocars.com/).

2.3.8. Condizioni per i servizi

Volvo offre servizi volti ad aumentare la sicurezza e il comfort.

Questi servizi spaziano dal soccorso in caso di emergenza a navigazione e vari servizi di intrattenimento.

Prima di utilizzare i servizi è importante leggere le informazioni di supporto sulle condizioni per l'uso dei servizi su [volvocars.com \[https://www.volvocars.com/\]](https://www.volvocars.com/).

2.3.9. Contratto di licenza per il navigatore *

Una licenza^[1] è un contratto che prevede il diritto a svolgere una determinata attività oppure a utilizzare un diritto di terzi alle condizioni specificate.

CONTRATTO DI LICENZA PER L'UTENTE FINALE

LEGGERE ATTENTAMENTE IL PRESENTE CONTRATTO DI LICENZA PER L'UTENTE FINALE PRIMA DI UTILIZZARE IL DATABASE HERE.

NOTA PER L'UTENTE

QUESTO È UN CONTRATTO DI LICENZA – E NON UN CONTRATTO DI VENDITA – FRA LEI (UTENTE FINALE) E HERE EUROPE B.V. (“HERE”) PER LA SUA COPIA DEL DATABASE DELLA MAPPA DI NAVIGAZIONE HERE, COMPRENDE IL RELATIVO SOFTWARE, I SUPPORTI E LA DOCUMENTAZIONE SCRITTA ESPLICATIVA PUBBLICATA DA HERE (COLLETTIVAMENTE “IL DATABASE”). CON L'UTILIZZO DEL DATABASE, LEI APPROVA E ACCETTA TUTTE LE CLAUSOLE E LE CONDIZIONI DEL PRESENTE CONTRATTO DI LICENZA PER L'UTENTE FINALE (“CONTRATTO”). QUALORA LEI NON APPROVI LE CLAUSOLE DEL PRESENTE CONTRATTO, LA PREGHIAMO DI RESTITUIRE IMMEDIATAMENTE IL DATABASE AL SUO FORNITORE, UNITAMENTE A TUTTO IL MATERIALE E ALLA DOCUMENTAZIONE CHE LO ACCOMPAGNA, PER OTTENERE IL RIMBORSO.

DIRITTI DI PROPRIETÀ

Il contenuto di questo manuale rappresenta lo stato del manuale d'uso al momento della stampa e potrebbe non essere completamente valido in futuro. Per ulteriori informazioni, consulta la prima pagina per la nota completa di esclusione di responsabilità.

Il Database, nonché i diritti d'autore e di proprietà intellettuale o diritti connessi ad essi collegati, sono di proprietà di HERE o dei suoi licenziatari. I supporti sui quali è installato il Database rimangono di proprietà di HERE e/o del Suo fornitore fino a che Lei non abbia pagato integralmente ogni somma dovuta a HERE e/o al Suo fornitore, conformemente al presente Contratto o a contratti simili, in esecuzione dei quali Le è stato fornito il Database.

CONCESSIONE DELLA LICENZA

HERE Le concede una licenza non esclusiva per l'uso personale del Database o, eventualmente, per l'uso aziendale interno. Questa licenza non include il diritto di concedere sublicenze.

LIMITAZIONI ALL'USO

L'uso del Database è limitato al sistema specifico per il quale è stato creato. Ad eccezione di quanto esplicitamente consentito dalla legislazione vincolante (per esempio, le leggi nazionali basate sulla Direttiva europea in materia di software n. 91/250, e la Direttiva sui database, n. 96/9), Lei si impegna a non estrarre o riutilizzare parti sostanziali del contenuto del Database, né a riprodurre, copiare, modificare, adattare, tradurre, disassemblare, decompilare, riorganizzare qualsiasi parte del Database. Qualora Lei desideri ottenere informazioni sulla operatività interna così come intesa dalla (legge nazionale basata sulla) Direttiva europea in materia di software, Lei dovrà offrire a HERE l'opportunità ragionevole di fornire tali informazioni entro termini accettabili, inclusi i costi, determinati da HERE.

Il Database include informazioni fornite sotto licenza a HERE da terze parti ed è soggetto ai termini e agli avvisi sui diritti d'autore del fornitore esposti nel seguente URL:

here.com/supplierterms

CESSIONE DELLA LICENZA

È espressamente vietato cedere il Database a terzi, tranne nel caso in cui esso venga installato nel sistema per il quale è stato creato senza trattenerne alcuna copia, a condizione che il cessionario accetti tutte le clausole e le condizioni del presente contratto inviando comunicazione scritta a HERE. Set con più dischi possono essere venduti o ceduti esclusivamente sotto forma di serie complete così come fornite da HERE e non separatamente.

GARANZIA LIMITATA

HERE garantisce che, in base alle avvertenze esposte in calce, la Sua copia del Database funzionerà conformemente ai criteri HERE di precisione e completezza in vigore al momento dell'acquisto, per un periodo di dodici mesi dalla data di acquisto; tali criteri sono messi a disposizione da HERE su richiesta. Se le prestazioni del Database non corrispondono alle indicazioni fornite in questa garanzia limitata, HERE farà ogni ragionevole sforzo per riparare o sostituire la Sua copia del Database non conforme. Se tali sforzi non saranno sufficienti affinché il Database funzioni conformemente alle garanzie qui assunte, Lei potrà ricevere un rimborso ragionevole del prezzo pagato per il Database oppure rescindere il presente Contratto. Ciò costituirà l'intera responsabilità di HERE e l'unica possibilità di ricorso contro HERE. Ad eccezione di quanto esplicitamente previsto in questa clausola, HERE non garantisce né fa alcuna affermazione riguardante l'uso o i risultati derivanti dall'uso del Database in termini di correttezza, precisione, affidabilità o altro. HERE non garantisce che il Database sia, attualmente o in futuro, senza errori. Nessuna informazione o indicazione orale o scritta fornite da HERE, dal Suo fornitore o da qualsiasi altra persona costituiranno una garanzia o in qualsiasi modo un ampliamento dell'ambito della garanzia limitata sopra descritta. La garanzia limitata esposta nel presente Contratto non incide né pregiudica alcun diritto legale che Lei possa vantare in relazione alla garanzia legittima contro i difetti occulti.

Se Lei non ha acquistato il Database direttamente da HERE, può rivalersi legalmente nei confronti della persona dalla quale ha acquistato il Database, in aggiunta ai diritti concessi da HERE indicati in calce, secondo il diritto della Sua giurisdizione. La garanzia di HERE esposta qui sopra non inciderà sui Suoi diritti legali e Lei potrà far valere tali diritti in aggiunta ai diritti di garanzia qui riconosciuti.

LIMITAZIONE DELLA RESPONSABILITÀ

Il prezzo del Database non comprende alcuna quota per la copertura del rischio relativo a danni conseguenti, indiretti o diretti illimitati, che possano derivare o essere connessi all'uso del Database. Di conseguenza, in nessun caso HERE sarà responsabile per alcun danno conseguente o indiretto, inclusi, senza limitazioni, la perdita di profitto o di dati o il mancato utilizzo subito da Lei o da terzi, derivanti dall'utilizzo del Database, citati nel corso di un'azione contrattuale o illecita oppure collegati a un intervento in garanzia, anche qualora HERE sia stata avvertita della possibilità di tali danni. In ogni caso la responsabilità di HERE per i danni diretti è limitata al costo della Sua copia del Database.

LA GARANZIA LIMITATA E LA LIMITAZIONE DELLA RESPONSABILITÀ STABILITE NEL PRESENTE CONTRATTO NON INCIDONO NÉ PREGIUDICANO I SUOI DIRITTI LEGALI, QUALORA LEI ABBIA ACQUISITO IL DATABASE IN MODO ALTERNATIVO RISPETTO AD UNA TRANSAZIONE COMMERCIALE.

AVVERTENZE

Il Database può contenere informazioni inesatte o incomplete dovute al trascorrere del tempo, al cambiamento delle circostanze, alle fonti utilizzate e alla natura dei dati geografici globali rilevati, situazioni che possono generare risultati imprecisi. Il Database non comprende né rispecchia – tra l'altro – informazioni su tempi di percorrenza e può non comprendere informazioni su sicurezza del territorio, applicazione della legge, assistenza in caso di emergenza, cantieri edili, chiusura di strade o corsie, pendenze o dislivelli stradali, limiti di altezza, portata o altri limiti dei ponti, condizioni delle strade, eventi speciali che dipendono dal tipo di sistema di navigazione in Suo possesso.

DIRITTO APPLICABILE

Il presente Contratto sarà disciplinato dalle leggi della Sua giurisdizione di residenza alla data dell'acquisto del Database. Se al momento dell'acquisto Lei risiede al di fuori dell'Unione Europea o della Svizzera, sarà applicata la legislazione dello Stato membro dell'Unione (o della Svizzera) entro il quale è stato acquistato il Database. In tutti gli altri casi, oppure se non può essere determinata la giurisdizione di acquisto del Database, si applicheranno le norme del diritto dei Paesi Bassi. Qualsiasi controversia derivata dal presente Contratto o ad esso riferita sarà sottoposta alla Sua giurisdizione di residenza al momento dell'acquisto del Database, fatto salvo il diritto di rivalsa di HERE presso il Suo attuale indirizzo di residenza.

* Optional/accessorio.

[1] EULA = End User License Agreement

2.3.10. Informazioni sulle sostanze contenute nell'elenco delle sostanze candidate (CL) in conformità con la normativa REACH, articolo 33.1.

Ai sensi dell'articolo 33.1 nel regolamento REACH (regolamento (CE) n. 1907/2006)^[1], i clienti professionisti devono essere informati della presenza di sostanze estremamente problematiche (SVHC^[2]) nei prodotti consegnati Volvo Cars. Lo scopo è consentire il trattamento sicuro dei componenti interessati e tutelare le persone e l'ambiente.

Volvo Cars sostiene gli obiettivi del regolamento REACH in generale, e in particolare quelli specifici dell'articolo 33, che corrispondono al nostro impegno di promuovere una produzione, una gestione e un uso responsabili dei nostri prodotti.

Contenuto di sostanze sull'elenco delle sostanze candidate

Il contenuto di questo manuale rappresenta lo stato del manuale d'uso al momento della stampa e potrebbe non essere completamente valido in futuro. Per ulteriori informazioni, consulta la prima pagina per la nota completa di esclusione di responsabilità.

Gli articoli presenti sulla seguente "Tabella delle sostanze nell'elenco di sostanze candidate" contengono sostanze nell'elenco di sostanze candidate (CL) in concentrazioni superiori allo 0,1 % in peso/peso per la specifica automobile. Le informazioni sulle sostanze nell'elenco di sostanze candidate (CL) sono basate sui dati che abbiamo ottenuto dai nostri fornitori e su dati di produzione propri.

Informazioni generali per l'uso sicuro degli articoli

Ogni automobile Volvo Cars è dotata di un manuale del proprietario contenente informazioni sull'uso sicuro per il proprietario/conducente/utente dell'automobile. Nelle informazioni Volvo Cars su riparazioni e tagliandi delle automobili e sulle parti originali sono incluse anche informazioni sull'uso sicuro per il personale tecnico.

Le sostanze specificate nella "Tabella delle sostanze nell'elenco di sostanze candidate" applicabile e presenti in parti della specifica automobile sono integrate in modo tale da ridurre al minimo la potenziale esposizione dei clienti e i rischi per persone o ambiente fintantoché l'automobile e le relative parti vengano usate come previsto e fintantoché riparazioni, tagliandi e manutenzione vengano effettuati ai sensi delle istruzioni tecniche per tali attività e ai sensi degli standard e delle buone prassi del settore.

Un'automobile esausta può essere smaltita secondo legge in ambito UE solo presso un impianto di trattamento e smaltimento rifiuti autorizzato (ATF). Le parti dell'automobile devono essere smaltite ai sensi della legislazione locale vigente e ai sensi delle istruzioni delle autorità locali competenti.

Tabella delle sostanze sull'elenco delle sostanze candidate

Maggiori dettagli sono disponibili in un file pdf, vedere Supporto / Informazioni sull'auto / Regole e norme.

Noi informiamo che quasi tutte le aree del prodotto contengono piombo (CAS n. 7439-92-1), principalmente come lega in acciaio, alluminio e rame.

[1] REACH - Legislazione dell'Unione europea in materia di sostanze chimiche entrata in vigore in data 1 giugno 2007: regolamento (CE) n. 1907/2006 sulla registrazione, valutazione, approvazione e limitazione di sostanze chimiche (REACH).

[2] SVHC - Substances of Very High Concern: sostanze estremamente problematiche presenti nell'elenco corrente di sostanze candidate (CL).

2.3.11. Spotify Contratto di licenza

Volvo fornisce una vasta gamma di servizi, app e programmi per rendere più pratico, piacevole e sicuro l'utilizzo della vostra Volvo. Diversi programmi e app sono prodotti da terzi e contengono software concessi in licenza da terzi.

Spotify Contratto di licenza

Questo prodotto contiene un software di terzi concesso in licenza da Spotify: www.spotify.com/connect/third-party-licenses [<https://www.spotify.com/connect/third-party-licenses>].

2.4. Display e comandi presso il conducente nelle automobili con guida a sinistra

Nelle immagini panoramiche sono mostrate le posizioni di display e comandi nelle vicinanze del conducente.

Volante e cruscotto

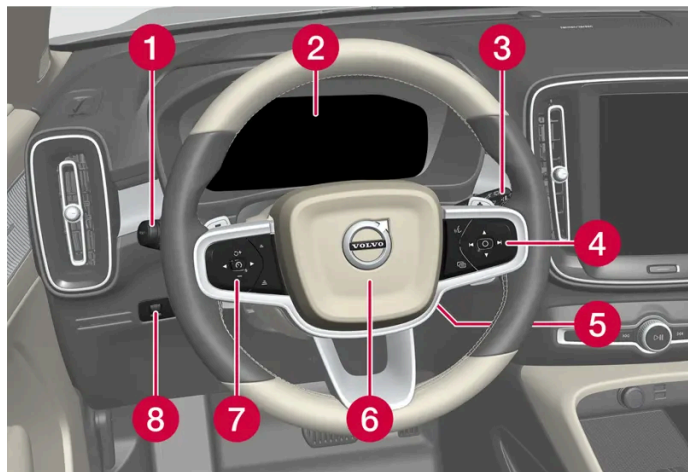

- 1 Luci di posizione, luci diurne, anabbaglianti, abbaglianti, indicatori di direzione, fendinebbia/luci in curva*, retronebbia, azzeramento del contachilometri parziale
- 2 Display del conducente
- 3 Tergicristalli e lavacristalli, sensore pioggia*
- 4 Comandi destri al volante
- 5 Regolazione del volante
- 6 Avvisatore acustico
- 7 Comandi sinistri al volante
- 8 Illuminazione del display, sbloccaggio/apertura*/chiusura* del portellone

Mensola del padiglione



- 1 Luci di lettura e illuminazione abitacolo anteriori
- 2 Tettuccio panoramico*
- 3 Luci di lettura e illuminazione abitacolo anteriori
- 4 Tettuccio panoramico*

3 Display nella mensola del padiglione, pulsante ON CALL *

4 Antiabbagliamento manuale del retrovisore interno * [1]

Quadro centrale e tunnel



1 Display centrale

2 Pulsante Start

3 Lampeggiatori di emergenza, sbrinamento, impianto multimediale, pulsante della modalità di guida *

4 Presa elettrica, presa USB, caricabatterie senza fili per telefono *

5 Leva selettoria

6 Freno di stazionamento

7 Frenata automatica ad automobile ferma

Portiera del conducente

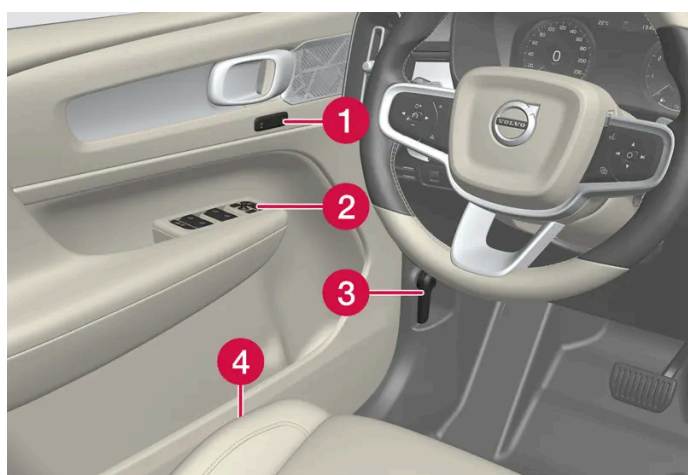

1 Memorie delle impostazioni di sedile anteriore elettrocomandato *, specchi retrovisori esterni

2 Chiusura centralizzata, alzacristalli, specchi retrovisori esterni e sicura per bambini *

3 Apertura del cofano

4 Impostazione del sedile anteriore

* Optional/accessorio.

Il contenuto di questo manuale rappresenta lo stato del manuale d'uso al momento della stampa e potrebbe non essere completamente valido in futuro. Per ulteriori informazioni, consulta la prima pagina per la nota completa di esclusione di responsabilità.

[1] Le auto con antiabbagliamento automatico sono prive di comando per l'antiabbagliamento manuale.

2.5. Display e comandi presso il conducente nelle automobili con guida a destra

Nelle immagini panoramiche sono mostrate le posizioni di display e comandi nelle vicinanze del conducente.

Volante e cruscotto

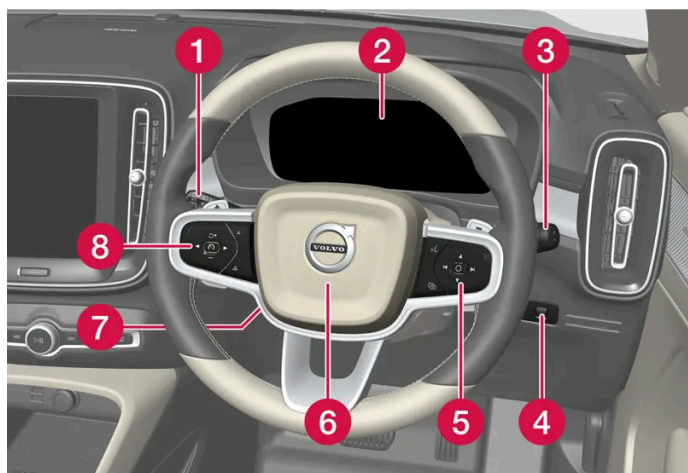

- 1 Luci di posizione, luci diurne, anabbaglianti, abbaglianti, indicatori di direzione, fendinebbia/luci in curva*, retronebbia, azzeramento del contachilometri parziale
- 2 Display del conducente
- 3 Tergicristalli e lavacrystalli, sensore pioggia*
- 4 Illuminazione del display, sbloccaggio/apertura*/chiusura* del portellone
- 5 Comandi destri al volante
- 6 Avvisatore acustico
- 7 Regolazione del volante
- 8 Comandi sinistri al volante

Mensola del padiglione



- 1 Luci di lettura e illuminazione abitacolo anteriori
- 2 Tettuccio panoramico*
- 3 Display nella mensola del padiglione, pulsante ON CALL*
- 4 Antiabbagliamento manuale del retrovisore interno

Quadro centrale e tunnel



- 1 Display centrale
- 2 Pulsante Start
- 3 Lampeggiatori di emergenza, sbrinatorio, impianto multimediale, pulsante della modalità di guida*
- 4 Presa elettrica, presa USB, caricabatterie senza fili per telefono*
- 5 Leva selettrice
- 6 Freno di stazionamento
- 7 Freno automatico ad automobile ferma

Portiera del conducente

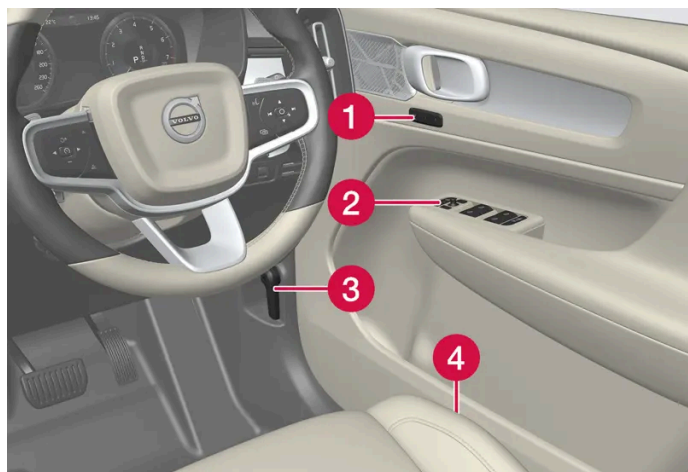

- ❶ Memorie delle impostazioni di sedile anteriore elettrocomandato*, specchi retrovisori esterni
- ❷ Chiusura centralizzata, alzacristalli, specchi retrovisori esterni, sicura per bambini elettrica*
- ❸ Apertura del cofano
- ❹ Impostazione del sedile anteriore

* Optional/accessorio.

2.6. Collegamento di attrezzature alla presa diagnostica dell'automobile

Il collegamento e l'installazione errati di software o strumento diagnostico possono compromettere il funzionamento dei sistemi elettronici dell'automobile.

Volvo raccomanda vivamente ai proprietari di installare esclusivamente accessori originali approvati da Volvo, affidando l'installazione a un meccanico Volvo addestrato e qualificato. Alcuni accessori funzionano solo quando il relativo software viene programmato nei sistemi informatici dell'automobile.

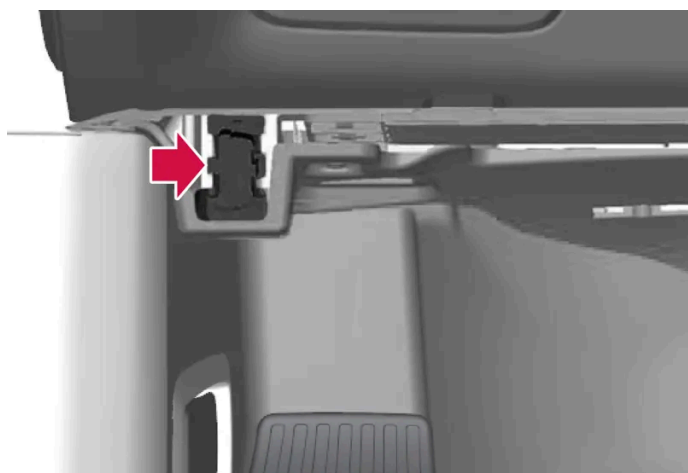

La presa diagnostica (presa On-board Diagnostic, OBDII) sotto il cruscotto sul lato conducente.

Il contenuto di questo manuale rappresenta lo stato del manuale d'uso al momento della stampa e potrebbe non essere completamente valido in futuro. Per ulteriori informazioni, consulta la prima pagina per la nota completa di esclusione di responsabilità.

 **Nota**

Volvo Cars declina ogni responsabilità per danni a seguito del collegamento di dispositivi non autorizzati alla presa On-board Diagnostic (OBDII). Questa presa dovrebbe essere usata solo da tecnici di assistenza Volvo addestrati e qualificati.

2.7. Distrazione del conducente

Il conducente è responsabile di fare tutto il possibile per garantire la propria sicurezza e quella dei passeggeri dell'auto e degli altri utenti della strada. Nell'ambito di tale responsabilità, deve evitare di distrarsi svolgendo attività diverse da quelle strettamente legate alla guida.

La nuova Volvo è equipaggiata con sofisticati sistemi di intrattenimento e comunicazione. A questi vanno aggiunti eventuali dispositivi elettronici portatili che ognuno potrebbe avere con sé per la propria comodità. Usare questi sistemi e dispositivi in modo sicuro per evitare distrazioni.

Per tutti i suddetti sistemi desideriamo dare il seguente avvertimento, a dimostrazione di quanto a cuore Volvo tenga la sicurezza dei propri clienti. Non usare mai questi dispositivi né le funzioni dell'auto distraendosi da proprio dovere di guidare in modo sicuro. Le distrazioni possono essere causa di gravi incidenti. Oltre a questo avvertimento generale, vogliamo fornire il seguente consiglio in merito ad alcune nuove funzioni che potrebbero essere disponibili nell'automobile:

 **Attenzione**

- Non usare mai un cellulare tenuto in mano durante la guida. In alcuni paesi è vietato l'uso del cellulare da parte del conducente quando l'auto è in movimento.
- Se l'auto è equipaggiata di un sistema di navigazione, l'impostazione dell'itinerario e le modifiche di esso sono consentite solo ad auto parcheggiata.
- Non programmare mai l'impianto audio mentre l'auto è in movimento. Programmare le preselezioni dell'autoradio quando l'auto è parcheggiata ed usare le preselezioni programmate per poter usare la radio rapidamente e facilmente.
- Non usare mai computer portatili o palmari quando l'auto è in movimento.

2.8. Cambio di mercato per importazione o trasferimento

In caso di importazione o di trasferimento in un altro paese, è importante registrare l'auto sul nuovo mercato, fra l'altro per il regolare funzionamento dei servizi connessi e affinché l'auto adempia a leggi e normative locali.

Assistenza da parte di un concessionario autorizzato Volvo

Per ottenere assistenza con la registrazione dell'auto sul nuovo mercato, rivolgersi a un concessionario autorizzato Volvo.

In caso contrario, le app, Volvo On Call^[1], il download dei software e altri servizi connessi potrebbero non funzionare correttamente.

Ricezione di un nuovo Volvo ID nel nuovo mercato di origine

Il contenuto di questo manuale rappresenta lo stato del manuale d'uso al momento della stampa e potrebbe non essere completamente valido in futuro. Per ulteriori informazioni, consulta la prima pagina per la nota completa di esclusione di responsabilità.

In caso di trasferimento in un altro Paese è necessario ricevere un Volvo ID nel nuovo Paese.

Se si dispone già di un Volvo ID in un altro Paese e si desidera utilizzare lo stesso indirizzo e-mail, è necessario cancellare prima il proprio Volvo ID nella regione in cui è stato creato. In alternativa è possibile ricevere un nuovo Volvo ID con un altro indirizzo e-mail.

Per auto con Volvo On Call^[1]

Scaricare l'app Volvo Cars dal paese in cui l'auto verrà usata e collegare l'app all'auto.

Nota

Rivolgersi a un concessionario autorizzato Volvo se l'automobile è stata importata o in caso di trasferimento con l'automobile in un altro paese.

I servizi disponibili possono variare a seconda del mercato e del modello di automobile.

Nota

Se l'auto viene esportata a un altro mercato, Volvo non è responsabile di eventuali adattamenti dell'auto per soddisfare i requisiti o le leggi vigenti sul mercato di importazione. Leggere di più nel Libretto di Assistenza e Garanzia o contattare il proprio riparatore Volvo per maggiori informazioni.

^[1] Vale solo per i mercati con accesso a Volvo On Call.

2.9. Visualizzazione del numero di serie dell'automobile

Tutte le auto sono dotate di un numero identificativo univoco, VIN^[1], che è richiesto fra l'altro nei contatti con i concessionari Volvo per questioni concernenti ad es. Volvo On Call.

- 1 Premere **Impostazioni** nella videata superiore sul display centrale.
 - 2 Procedere a **Sistema** → **Informazioni di sistema** → **Numero identificazione veicolo**.
- > Viene visualizzato il numero di serie dell'automobile.

Altri modi per trovare il VIN:

- alla prima pagina del Libretto di Assistenza e Garanzia
- sulla carta di circolazione dell'automobile

- guardando il cruscotto attraverso il parabrezza dell'automobile.



Il VIN è riportato negli stessi punti in tutti i modelli.

[1] Vehicle Identification Number

2.10. Registrazione dei dati

Come parte del lavoro per la sicurezza e la qualità Volvo, sono registrate alcune informazioni relative all'utilizzo, alla funzionalità ed alla dotazione supplementare dell'auto.

Event Data Recorder (EDR)

Questa automobile è dotata di "Event Data Recorder" (EDR). Lo scopo principale di questo sistema è rilevare e registrare dati, qualora si verifichi o si sfiori un incidente (ad esempio se intervengono gli airbag o in caso di collisione con uno spartitraffico o simile). I dati sono rilevati allo scopo di aumentare la comprensione delle modalità di intervento dei sistemi dell'automobile in situazioni di vario tipo. L'EDR è progettato per registrare i dati relativi alla dinamica dell'automobile e ai sistemi di sicurezza per un determinato periodo di tempo, in genere max 30 secondi.

L'EDR di questa automobile è progettato per registrare, qualora si verifichi o si sfiori un incidente:

- come sono intervenuti i vari sistemi dell'automobile
- se le cinture di sicurezza del conducente e del passeggero erano tese/allacciate
- utilizzo del pedale dell'acceleratore o del freno da parte del conducente
- a quale velocità procedeva l'automobile.

Queste informazioni possono migliorare la comprensione delle circostanze al momento dell'incidente e dell'insorgenza dei danni. I dati sono registrati dall'EDR solamente in caso di incidente non banale; l'EDR non registra dati in condizioni di guida normali. Il sistema non registra nemmeno chi era alla guida dell'automobile o la posizione geografica in cui è avvenuto o si è sfiorato l'incidente. Terzi, fra cui la Polizia, potrebbero invece servirsi dei dati registrati assieme al tipo di informazioni di identificazione personale normalmente raccolti a seguito di un incidente. Per l'interpretazione dei dati registrati occorrono un'attrezzatura speciale e l'accesso all'automobile oppure all'EDR.

Oltre all'EDR, l'automobile dispone di una serie di computer che ne controllano e monitorano costantemente il funzionamento. Possono registrare dati nelle normali condizioni di guida, ma soprattutto se rilevano un difetto relativo a funzionamento e funzio-

Il contenuto di questo manuale rappresenta lo stato del manuale d'uso al momento della stampa e potrebbe non essere completamente valido in futuro. Per ulteriori informazioni, consulta la prima pagina per la nota completa di esclusione di responsabilità.

nalità dell'automobile oppure all'attivazione delle funzioni di supporto al conducente attive dell'automobile (ad esempio City Safety e funzione di frenata automatica).

Parte dei dati registrati è necessaria affinché il tecnico possa diagnosticare ed eliminare eventuali difetti dell'automobile in occasione di assistenza e manutenzione. Inoltre, Volvo necessita delle informazioni registrate per soddisfare norme di legge o autorità. Le informazioni rimangono memorizzate nei computer dell'automobile fino al successivo tagliando o riparazione.

Oltre a quanto sopra, le informazioni registrate possono essere utilizzate in forma aggregata, nel quadro dei progetti di ricerca e sviluppo dei prodotti, allo scopo di migliorare costantemente la sicurezza e la qualità delle Volvo.

Volvo non divulgherà le suddette informazioni a terzi senza il consenso del proprietario dell'automobile. Le leggi e i regolamenti nazionali potrebbero imporre a Volvo di fornire le informazioni ad autorità, fra cui la Polizia, che hanno giuridicamente diritto a raccoglierle. Per leggere e interpretare le informazioni registrate sono necessarie le attrezzature tecniche speciali disponibili presso Volvo e i riparatori autorizzati Volvo. Volvo è responsabile della conservazione e gestione corretta e conforme alle disposizioni di legge delle informazioni che riceve in occasione di assistenza e manutenzione. Per maggiori informazioni, rivolgersi a un concessionario Volvo.

Vehicle Connectivity Module (VCM High)

I veicoli dotati di VCM High possono raccogliere dati su varie funzioni del veicolo, fra cui quelle di sicurezza. I dati sono raccolti per finalità di sviluppo dei prodotti, controllo della qualità, aumento della sicurezza, miglioramento e monitoraggio della qualità e delle funzioni di sicurezza del veicolo. I dati sono raccolti anche per adempiere agli obblighi di garanzia di Volvo Cars e soddisfare i requisiti di legge relativi alle emissioni di scarico del motore.

Nota

Contestualmente alla raccolta dei dati, Volvo può utilizzare una piccola parte del traffico dati del veicolo, fino a 10 MB/mese.

2.11. Installazione di accessori

Raccomandiamo vivamente ai proprietari Volvo di installare esclusivamente accessori originali approvati dalla Volvo, e di far effettuare l'installazione degli accessori solo da tecnici di assistenza Volvo addestrati e qualificati. Alcuni accessori funzionano solo quando il software relativo viene programmato nei sistemi elettronici dell'automobile.

- Gli accessori originali Volvo sono collaudati per garantire il corretto funzionamento in coordinazione con i sistemi dell'auto per prestazioni, sicurezza e controllo delle emissioni. Inoltre, un tecnico di assistenza Volvo addestrato e qualificato sa dove gli accessori possono essere e non possono essere installati in modo sicuro nella propria Volvo. È opportuno consigliarsi sempre con un tecnico Volvo addestrato e qualificato prima di installare qualsiasi accessorio nella propria auto o su di essa.
- Gli accessori non approvati da Volvo sono eventualmente non specificamente testati per l'adattamento alla propria auto.
- Alcuni dei sistemi per prestazioni e sicurezza dell'auto possono essere influenzati negativamente se si installano accessori non testati dalla Volvo, o se gli accessori sono installati da installatori senza conoscenze approfondite dell'auto.
- I danni causati da accessori installati in modo non approvato o errato potrebbero non essere coperti dalla garanzia delle nuove auto. Maggiori informazioni sulla garanzia sono fornite nel Libretto di Assistenza e Garanzia. Volvo declina qualsiasi responsabilità per incidenti mortali, lesioni personali o spese derivanti dall'installazione di accessori non originali.

2.12. Aggiornamenti del software

Sviluppiamo continuamente gli impianti delle nostre automobili e i nostri servizi per offrire ai clienti Volvo la migliore esperienza possibile.

In occasione del tagliando presso un riparatore autorizzato Volvo, il software nella propria Volvo viene aggiornato all'ultima versione. L'ultimo aggiornamento software permette di accedere ai miglioramenti disponibili, compresi quelli apportati con gli aggiornamenti software precedenti.

 **Nota**

La funzionalità dopo l'aggiornamento può variare a seconda di mercato, modello, anno di modello e optional.

2.13. Informazioni importanti su accessori ed equipaggiamento supplementare

Il collegamento e l'installazione errata di accessori e dotazione supplementare possono compromettere il funzionamento dei sistemi elettronici dell'automobile.

Volvo raccomanda vivamente ai proprietari di installare esclusivamente accessori originali approvati da Volvo, affidando l'installazione a un meccanico Volvo addestrato e qualificato. Alcuni accessori funzionano solo quando il relativo software viene programmato nei sistemi informatici dell'automobile.

La dotazione descritta nel manuale del proprietario non è disponibile su tutti i modelli, che sono equipaggiati in modo diverso in base alle esigenze dei vari mercati nonché alle norme e alle disposizioni nazionali o locali vigenti.

L'equipaggiamento optional o accessoriale descritto nel presente manuale è marcato con un asterisco. In caso di dubbi in merito a dotazione standard e optional/accessori, rivolgersi a un concessionario Volvo.

 **Attenzione**

La responsabilità di un uso sicuro dell'auto, nel rispetto delle leggi e delle norme vigenti, ricade sempre sul conducente.

È anche importante che l'auto riceva manutenzione e assistenza ai sensi delle raccomandazioni Volvo, delle informazioni per il proprietario e delle istruzioni nel Libretto di Assistenza e Garanzia.

In caso di scostamento fra le informazioni e quelle contenute nel manuale del proprietario stampato, privilegiare le informazioni stampate.

3. Sicurezza

3.1. Cinture di sicurezza

3.1.1. Cinture di sicurezza

Frenare potrebbe risultare pericoloso se la cintura di sicurezza non è allacciata.

Affinché la cintura di sicurezza fornisca la protezione prevista è importante che sia ben appoggiata al corpo. Non inclinare lo schienale troppo all'indietro. La cintura di sicurezza è prevista come protezione nella normale posizione seduta.

 **Attenzione**

Non usare fermagli né agganciare la cintura attorno a ganci o altre parti degli interni che impediscono alla cintura di sicurezza di posizionarsi correttamente.

 **Attenzione**

La cintura di sicurezza e l'airbag interagiscono. Se la cintura di sicurezza non viene allacciata o viene usata in modo errato, il funzionamento dell'airbag in caso di collisione potrebbe risultare compromesso.

 **Attenzione**

Non cercare mai di modificare o riparare la cintura da soli. Volvo raccomanda di rivolgersi a un riparatore autorizzato Volvo.

Se la cintura è stata sottoposta a un forte carico, ad esempio in caso di collisione, sostituire l'intera cintura di sicurezza. Potrebbero essere state compromesse le caratteristiche di protezione della cintura di sicurezza anche se non si vedono danni apparenti. Sostituire la cintura di sicurezza anche se è usurata o danneggiata. La nuova cintura di sicurezza deve essere progettata e omologata per il montaggio nello stesso posto della cintura sostituita.

3.1.2. Aggancio e sgancio della cintura di sicurezza

Prima di mettersi in marcia, controllare che tutti i passeggeri indossino le cinture di sicurezza.

Aggancio della cintura di sicurezza

1 Estrarre la cintura lentamente e accertarsi che non sia ritorta o danneggiata.

i Nota

La cintura di sicurezza è dotata di un avvolgitore che si blocca nelle seguenti situazioni:

- se la cintura viene estratta troppo velocemente.
- durante la fase di frenata e di accelerazione.
- se l'automobile è molto inclinata.
- nella guida in curve molto strette.

2 Chiudere la cintura spingendo la linguetta nel blocco di chiusura.

➤ La corretta chiusura della cintura è segnalata da un forte "clic".

! Attenzione

Inserire sempre la linguetta della cintura nel blocco di chiusura sul lato corretto. In caso contrario, le cinture di sicurezza e il blocco di chiusura potrebbero non fornire la protezione prevista in caso di collisione. Pericolo di lesioni gravi.

3 La cintura dei sedili anteriori è regolabile in altezza.



Comprimere la staffa della cintura e spostare la cintura verso l'alto o il basso.

Posizionare la cintura più in alto possibile, senza che tocchi il collo.

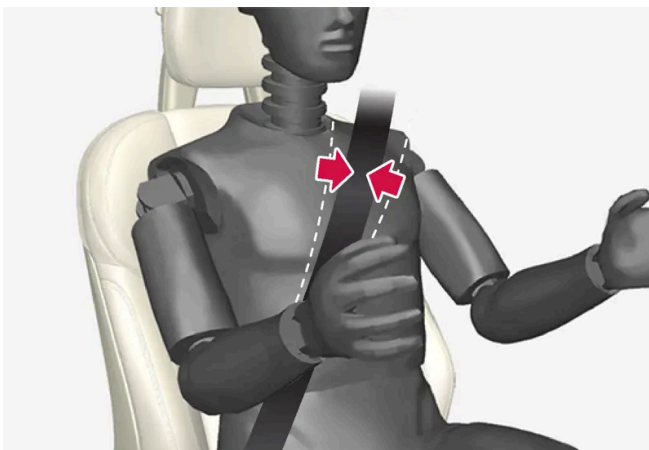

La cintura deve aderire alla spalla (non scendere sul braccio).

- 4 Tendere la cintura del bacino sul bacino tirando la sezione diagonale in alto verso la spalla.

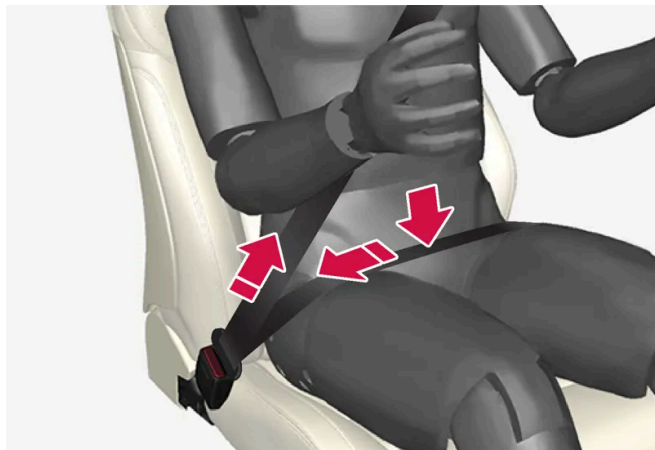

La sezione del bacino deve rimanere bassa (non sopra l'addome).

! Attenzione

Ogni cintura di sicurezza deve essere indossata da una sola persona.

! Attenzione

Non usare fermagli né agganciare la cintura attorno a ganci o altre parti degli interni che impediscono alla cintura di sicurezza di posizionarsi correttamente.

! Attenzione

Non danneggiare mai le cinture e non inserire corpi estranei nel blocco di chiusura. In caso contrario, le cinture e il blocco di chiusura potrebbero non fornire la protezione prevista in caso di collisione. Pericolo di lesioni gravi.

Sgancio della cintura di sicurezza

- 1 Premere il pulsante rosso sul blocco di chiusura e lasciare che la bobina faccia rientrare la cintura.
- 2 Se non rientra completamente, inserirla a mano in modo che non rimanga pendente.

3.1.3. Pretensionatori delle cinture

L'automobile è dotata di pretensionatori standard ed elettrici* in grado di tendere le cinture di sicurezza in situazioni critiche e in caso di collisione.

Pretensionatori standard

Le cinture di sicurezza del sedile anteriore e dei posti esterni del sedile posteriore sono dotate di pretensionatori standard.

Il pretensionatore tende la cintura di sicurezza in caso di collisione di una certa entità per trattenere più efficacemente l'occupante.

Pretensionatori elettrici*

Le cinture di sicurezza di conducente e passeggero anteriore sono dotate di pretensionatore elettrico.

Il pretensionatore interagisce con i sistemi di supporto al conducente Assistenza per rischio di collisione e Rear Collision Warning* e può attivarsi in concomitanza con gli stessi. In situazioni critiche, ad esempio frenata di emergenza, uscita di strada (l'automobile si ribalta in un fosso, si solleva da terra o urta qualcosa sul terreno), sbandamento o rischio di collisione, la cintura di sicurezza può essere tesa dal motorino elettrico del pretensionatore.

Il pretensionatore elettrico aiuta l'occupante a mantenere una posizione migliore e correre un minore rischio di urtare gli interni dell'automobile, oltre a migliorare l'efficacia dei sistemi di sicurezza quali gli airbag dell'automobile.

Al termine della situazione critica, la cintura e il pretensionatore elettrico si ripristinano automaticamente, ma possono anche essere ripristinati manualmente.

Importante

Disattivando l'airbag lato passeggero si disattiva anche il corrispondente pretensionatore elettrico.

Attenzione

Non cercare mai di modificare o riparare la cintura da soli. Volvo raccomanda di rivolgersi a un riparatore autorizzato Volvo.

Se la cintura è stata sottoposta a un forte carico, ad esempio in caso di collisione, sostituire l'intera cintura di sicurezza. Potrebbero essere state compromesse le caratteristiche di protezione della cintura di sicurezza anche se non si vedono danni apparenti. Sostituire la cintura di sicurezza anche se è usurata o danneggiata. La nuova cintura di sicurezza deve essere progettata e omologata per il montaggio nello stesso posto della cintura sostituita.

* Optional/accessorio.

3.1.4. Ripristino del pretensionatore elettrico*

Il pretensionatore elettrico è progettato per ripristinarsi automaticamente, ma se la cintura rimane tesa è possibile ripristinarlo manualmente.

- 1 Fermarsi in un luogo sicuro.
 - 2 Slacciare e riallacciare la cintura di sicurezza.
- La cintura e il pretensionatore elettrico si ripristinano.

 **Attenzione**

Non cercare mai di modificare o riparare la cintura da soli. Volvo raccomanda di rivolgersi a un riparatore autorizzato Volvo.

Se la cintura è stata sottoposta a un forte carico, ad esempio in caso di collisione, sostituire l'intera cintura di sicurezza. Potrebbero essere state compromesse le caratteristiche di protezione della cintura di sicurezza anche se non si vedono danni apparenti. Sostituire la cintura di sicurezza anche se è usurata o danneggiata. La nuova cintura di sicurezza deve essere progettata e omologata per il montaggio nello stesso posto della cintura sostituita.

* Optional/accessorio.

3.1.5. Avvisatore portiere e cinture

Il sistema ricorda di allacciare la cintura di sicurezza e segnala se una portiera, il cofano o il baule sono rimasti aperti.

Grafica del display del conducente



Grafica nel display del conducente con vari tipi di avvertimento. Il colore di segnalazione sulla portiera ed il portellone varia a seconda della velocità dell'auto.

La grafica del display del conducente indica i sedili la cui cintura di sicurezza è allacciata e slacciata.

Nella stessa grafica è segnalata anche l'eventuale apertura di cofano, portellone o di qualche portiera.

La grafica è confermata e sparisce con una pressione sul pulsante  della pulsantiera destra.



Direttamente nel momento di conferma e disattivazione della grafica, o dopo un po' di tempo se la grafica non è confermata e disattivata, questa può assumere un formato più piccolo ed essere visualizzata sul bordo superiore del display del conducente.

Avvisatore cinture



Spia nella mensola del padiglione.

Si accende la spia nella mensola del padiglione e viene visualizzato il simbolo di allarme sul display del conducente.

L'avviso acustico varia in base alla velocità, al tempo di marcia ed alla percorrenza.

Lo stato delle cinture di conducente e passeggeri è indicato dalla grafica sul display del conducente quando si allaccia o si slaccia una cintura.

I seggiolini per bambini non sono interessati dal sistema avvisatore cinture.

Sedile anteriore

Se la cintura di sicurezza del conducente o del passeggero anteriore non è allacciata, si attivano un avvisatore acustico e una spia.

Sedile posteriore

L'avvisatore cinture nel sedile posteriore ha due sottofunzioni:

- Comunicare quali cinture di sicurezza sono utilizzate nel sedile posteriore. La grafica del display del conducente è visualizzata quando si utilizzano le cinture di sicurezza.
- Avvisare, tramite un avvisatore acustico e una spia, che un passeggero posteriore durante la marcia ha slacciato la cintura di sicurezza. L'avviso si spegne quando la cintura di sicurezza è nuovamente allacciata.

Avvisatore per portiera, cofano, portellone e sportello serbatoio

Se il cofano, il portellone, lo sportello serbatoio o una portiera non sono chiusi correttamente, la grafica del display del conducente indica il componente interessato. Fermarsi al più presto in un luogo sicuro e chiudere la portiera o sportello che ha provocato l'avvertimento.



Se l'automobile procede a una velocità inferiore a circa 10 km/h (6 mph), si accende il simbolo informativo sul display del conducente.



Se l'automobile procede a una velocità superiore a circa 10 km/h (6 mph), si accende il simbolo di allarme sul display del conducente.

3.2. Airbag

3.2.1. Airbag

L'auto è equipaggiata di vari airbag che contribuiscono a proteggere conducente e passeggeri.

***i* Nota**

I sensori reagiscono in modo diverso a seconda delle modalità di collisione e dell'utilizzo della cintura di sicurezza. Sono interessate tutte le cinture di sicurezza.

In determinate circostanze di incidente potrebbe attivarsi un solo airbag oppure nessuno. I sensori rilevano la forza d'urto della collisione e calcolano se è tale da necessitare l'attivazione di nessuno, uno o più airbag per proteggere gli occupanti.

***!* Attenzione**

La centralina del sistema airbag si trova nel quadro centrale. Qualora il quadro centrale sia bagnato, scollegare i cavi della batteria di avviamento. Non cercare di avviare l'automobile in quanto potrebbero innescarsi gli airbag. Trasportare l'automobile. Si raccomanda di trasportarla presso un riparatore autorizzato Volvo.

Airbag intervenuti

Se uno o più airbag sono intervenuti, si raccomanda quanto segue:

- Trasportare l'automobile. Si raccomanda di trasportarla presso un riparatore autorizzato Volvo. Non utilizzare l'automobile se sono intervenuti gli airbag.
- Si raccomanda di far sostituire i componenti dei sistemi di sicurezza dell'automobile da un riparatore autorizzato Volvo.
- Se del caso, richiedere assistenza medica.

! Attenzione

Non utilizzare l'automobile se sono intervenuti gli airbag. La guida dell'automobile potrebbe risultare difficoltosa. Altri sistemi di sicurezza potrebbero essere stati danneggiati. L'esposizione prolungata ai fumi e alle polveri prodotti all'innescò degli airbag può provocare lesioni/irritazioni cutanee e agli occhi. In caso di disturbi, risciacquare con acqua fredda. Anche la rapidissima sequenza di scatto, in combinazione con il materiale dell'airbag, può provocare escoriazioni cutanee e ustioni.

3.2.2. Airbag lato conducente

Oltre alla cintura di sicurezza, l'automobile è dotata di airbag nel volante e airbag ginocchia^[1] sul lato conducente.



Airbag nel volante e airbag ginocchia^[1] nel sedile anteriore sul lato conducente.

Gli airbag contribuiscono a proteggere la testa, il collo, il volto e il torace del conducente, oltre alle ginocchia e alle gambe, in caso di collisione frontale.

In caso di collisione sufficientemente forte, i sensori reagiscono gonfiando l'airbag/gli airbag. L'airbag attutisce il colpo sull'occupante nell'attimo della collisione. E sgonfiandosi durante lo schiacciamento. Durante questa fase, è normale che si formi del fumo nell'abitacolo. Tutta la sequenza di gonfiaggio e sgonfiaggio dell'airbag richiede solo alcuni decimi di secondo.

! Attenzione

La cintura di sicurezza e l'airbag interagiscono. Se la cintura di sicurezza non viene allacciata o viene usata in modo errato, il funzionamento dell'airbag in caso di collisione potrebbe risultare compromesso.

Per limitare il rischio di lesioni in caso di innescò dell'airbag, il passeggero deve sedere in posizione il più possibile eretta tenendo i piedi sul pavimento e la schiena appoggiata allo schienale.

 **Attenzione**

Volvo raccomanda di rivolgersi a un riparatore autorizzato Volvo per la riparazione. Interventi errati nel sistema airbag possono causare anomalie e gravi lesioni personali.

Posizione dell'airbag nel volante

L'airbag è ripiegato al centro del volante. Il volante è contrassegnato con AIRBAG.

Posizione dell'airbag ginocchia^[1]

L'airbag è ripiegato in un vano nella parte inferiore del cruscotto lato conducente. Il pannello è contrassegnato con AIRBAG.

 **Attenzione**

Non collocare o fissare alcun oggetto davanti o sopra il pannello che ospita l'airbag ginocchia.

^[1] L'automobile è dotata di airbag ginocchia solo in alcuni mercati.

3.2.3. Airbag lato passeggero

Oltre alla cintura di sicurezza, l'automobile è dotata di airbag nel sedile anteriore sul lato passeggero.



Airbag nel sedile anteriore sul lato passeggero.

L'airbag contribuisce a proteggere la testa, il collo, il volto e il torace del passeggero, oltre alle ginocchia e alle gambe, in caso di collisione frontale.

In caso di collisione di una certa entità, i sensori reagiscono gonfiando l'airbag. L'airbag attutisce il colpo sull'occupante nell'attimo della collisione. E sgonfiandosi durante lo schiacciamento. Durante questa fase, è normale che si formi del fumo nell'abitacolo. Tutta la sequenza di gonfiaggio e sgonfiaggio dell'airbag richiede solo alcuni decimi di secondo.

 **Attenzione**

La cintura di sicurezza e l'airbag interagiscono. Se la cintura di sicurezza non viene allacciata o viene usata in modo errato, il funzionamento dell'airbag in caso di collisione potrebbe risultare compromesso.

Per limitare il rischio di lesioni in caso di innesco dell'airbag, il passeggero deve sedere in posizione il più possibile eretta tenendo i piedi sul pavimento e la schiena appoggiata allo schienale.

 **Attenzione**

Volvo raccomanda di rivolgersi a un riparatore autorizzato Volvo per la riparazione. Interventi errati nel sistema airbag possono causare anomalie e gravi lesioni personali.

Posizione dell'airbag lato passeggero

L'airbag è ripiegato in un vano sopra il cassetto portaoggetti. Il pannello è contrassegnato con AIRBAG.

 **Attenzione**

Non sistemare alcun oggetto davanti o sopra il cruscotto dove si trova l'airbag lato passeggero.

Etichetta dell'airbag lato passeggero



Etichetta sull'aletta parasole lato passeggero.

L'etichetta di avvertimento dell'airbag lato passeggero è situata in uno dei suddetti punti.

 **Attenzione**

Se l'automobile non è dotata di commutatore di attivazione/disattivazione dell'airbag lato passeggero, questo è sempre attivato.

! Attenzione

Non lasciare mai che qualcuno resti in piedi o seduto davanti al sedile del passeggero.

Non sistemare mai una protezione per bambini orientata all'indietro nel posto del passeggero se l'airbag è attivato.

I passeggeri rivolti in avanti (bambini e adulti) non devono mai sedere nel posto del passeggero se l'airbag è disattivato.

Il mancato rispetto delle indicazioni fornite può mettere a repentaglio la vita dei passeggeri o provocare gravi lesioni personali.

! Attenzione

Non usare MAI una protezione per bambini orientata all'indietro su un sedile protetto da un AIRBAG ATTIVATO davanti al sedile: pericolo di MORTE o di GRAVI LESIONI per il BAMBINO.

3.2.4. Attivazione e disattivazione dell'airbag lato passeggero *

L'airbag lato passeggero può essere disattivato se l'automobile è dotata del commutatore Passenger Airbag Cut Off Switch (PACOS).

Il commutatore dell'airbag lato passeggero è collocato sul montante del cruscotto sul lato passeggero ed è accessibile aprendo la portiera del passeggero.

Controllare che il commutatore sia nella posizione desiderata.

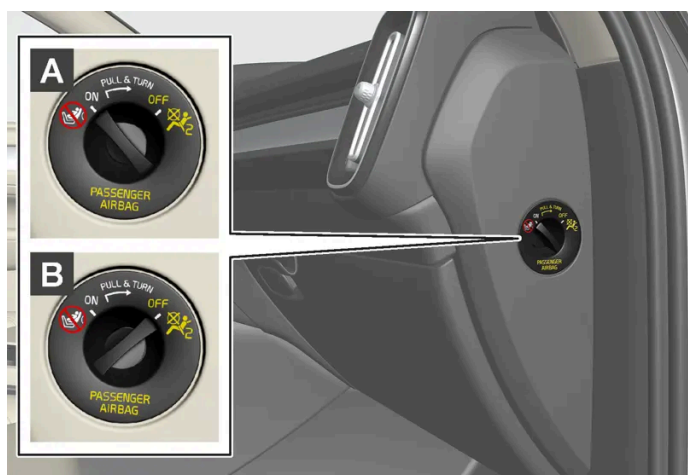

A ON - L'airbag è attivato e tutti i passeggeri rivolti in avanti (bambini e adulti) possono sedere in sicurezza nel posto del passeggero.

B OFF - l'airbag è disattivato e un bambino seduto in una protezione per bambini orientata all'indietro può sedere in sicurezza nel posto del passeggero.

! Attenzione

Se l'automobile non è dotata di commutatore di attivazione/disattivazione dell'airbag lato passeggero, questo è sempre attivato.

Attivazione dell'airbag lato passeggero



1

Estrarre il commutatore e ruotarlo da OFF a ON.

➤ Il display del conducente visualizza il messaggio **Airbag passeggero on Confermare prego.**

i Nota

Se l'airbag lato passeggero è stato attivato/disattivato con il quadro dell'automobile in posizione I o inferiore, dopo circa 6 secondi da quando si porta il quadro dell'automobile in posizione II appare il messaggio sul display del conducente e la seguente indicazione nella mensola del padiglione.

2 Confermare il messaggio premendo il pulsante **O** nei comandi destri al volante.



➤ Un messaggio e un simbolo di avvertimento nella mensola del padiglione indicano che l'airbag lato passeggero è attivato.

! Attenzione

Non sistemare mai una protezione per bambini orientata all'indietro nel posto del passeggero se l'airbag è attivato.

L'airbag lato passeggero deve sempre essere attivato quando nel posto del passeggero sono seduti passeggeri rivolti in avanti (bambini e adulti).

Il mancato rispetto delle indicazioni fornite può mettere a repentaglio la vita dei passeggeri o provocare gravi lesioni personali.

Disattivazione dell'airbag lato passeggero



1

Estrarre il commutatore e ruotarlo da ON a OFF.

➤ Il display del conducente visualizza il messaggio **Airbag passeggero off Confermare prego.**

i Nota

Se l'airbag lato passeggero è stato attivato/disattivato con il quadro dell'automobile in posizione I o inferiore, dopo circa 6 secondi da quando si porta il quadro dell'automobile in posizione II appare il messaggio sul display del conducente e la seguente indicazione nella mensola del padiglione.

2 Confermare il messaggio premendo il pulsante O nei comandi destri al volante.



➤ Un messaggio e una spia nella mensola del padiglione indicano che l'airbag lato passeggero è disattivato.

 **Attenzione**

I passeggeri rivolti in avanti (bambini e adulti) non devono mai sedere nel posto del passeggero quando l'airbag è disattivato.

Il mancato rispetto delle indicazioni fornite può mettere a repentaglio la vita dei passeggeri o provocare gravi lesioni personali.

 **Importante**

Disattivando l'airbag lato passeggero si disattiva anche il corrispondente pretensionatore elettrico.

* Optional/accessorio.

3.2.5. Tendine gonfiabili

La tendina gonfiabile Inflatable Curtain (IC) contribuisce a proteggere la testa del conducente e dei passeggeri dai colpi contro l'interno dell'automobile in caso di collisione.

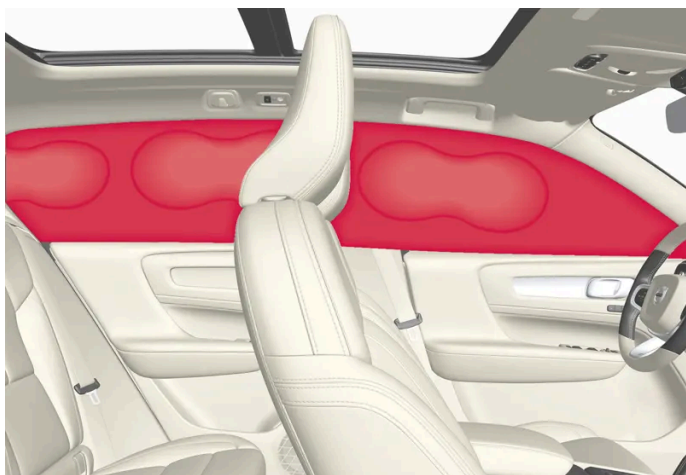

La tendina gonfiabile è montata nel padiglione su entrambi i lati dell'automobile e protegge il conducente e i passeggeri nei sedili esterni. I pannelli sono contrassegnati con IC AIRBAG.

In caso di collisione sufficientemente forte, i sensori reagiscono gonfiando la tendina gonfiabile.

 **Attenzione**

Volvo raccomanda di rivolgersi a un riparatore autorizzato Volvo per la riparazione. Interventi errati nel sistema della tendina gonfiabile possono causare anomalie e gravi lesioni personali.

 **Attenzione**

Non appendere o fissare mai oggetti alle impugnature nel padiglione. I ganci sono progettati solo per abiti leggeri (non oggetti rigidi quali ombrelli).

Non fissare con viti né montare alcun oggetto su padiglione, montanti delle portiere o pannelli laterali. La protezione potrebbe essere compromessa. Volvo raccomanda di utilizzare solo componenti originali Volvo approvati per la sistemazione in queste parti dell'automobile.

 **Attenzione**

Lasciare 10 cm (4") fra carico e finestrini, se l'automobile viene caricata per un'altezza superiore al bordo superiore dei finestrini delle portiere. In caso contrario, potrebbe essere compromesso l'effetto protettivo della tendina gonfiabile posta sul padiglione dell'automobile.

 **Attenzione**

La tendina gonfiabile è complementare alla cintura di sicurezza. Usare sempre la cintura di sicurezza.

3.2.6. Airbag laterali

Gli airbag laterali sui lati conducente e passeggero intervengono per proteggere il torace e le anche in caso di collisione.

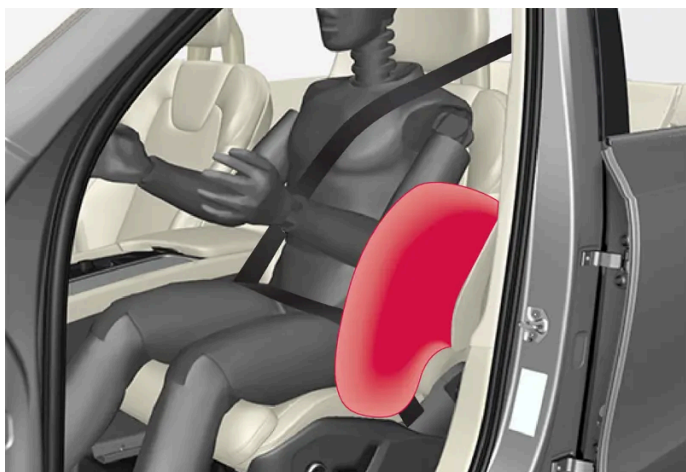

Gli airbag laterali sono montati sui lati esterni degli schienali dei sedili anteriori ed assistono a proteggere il conducente ed il passeggero del sedile anteriore.

In caso di collisione sufficientemente forte, i sensori reagiscono gonfiando l'airbag laterale. L'airbag si gonfia nello spazio tra l'occupante e il pannello della portiera, attutendo in questo modo il colpo sull'occupante nell'attimo della collisione. E sgonfiandosi durante lo schiacciamento. L'airbag laterale si gonfia normalmente solo sul lato su cui avviene la collisione.

 **Attenzione**

Volvo raccomanda di rivolgersi a un riparatore autorizzato Volvo per la riparazione. Interventi errati nel sistema airbag laterali possono causare anomalie e gravi lesioni personali.

 **Attenzione**

Non sistemare alcun oggetto fra il lato esterno del sedile e il pannello della portiera, poiché la zona potrebbe essere interessata dall'airbag laterale.

Si raccomanda di utilizzare esclusivamente fodere per sedili approvate da Volvo. Altri rivestimenti potrebbero compromettere il funzionamento degli airbag laterali.

 **Attenzione**

L'airbag laterale è complementare alla cintura di sicurezza. Usare sempre la cintura di sicurezza.

Airbag laterali e protezioni per bambini

Le caratteristiche di protezione di seggiolino per bambini o cuscino di rialzo non sono influenzate negativamente dall'airbag laterale.

3.3. Sicurezza dei bambini

3.3.1. Punti di fissaggio per protezioni per bambini

3.3.1.1. Punti di fissaggio inferiori per protezioni per bambini

L'automobile è dotata di punti di fissaggio inferiori per le protezioni per bambini nel sedile anteriore* e nel sedile posteriore.

I punti di fissaggio inferiore sono destinati ad essere usati insieme con speciali tipi di seggiolini per bambini orientati all'indietro.

Per fissare una protezione per bambini ai punti di fissaggio inferiori, attenersi sempre alle istruzioni di montaggio del produttore.

Posizione dei punti di fissaggio



Posizione dei punti di fissaggio nel sedile anteriore.

I punti di fissaggio nel sedile anteriore sono ubicati sui lati del vano per i piedi del posto del passeggero.

I punti di fissaggio nel sedile anteriore sono presenti solo se l'auto è dotata di commutatore per attivare/disattivare l'airbag del passeggero*.



Posizione dei punti di fissaggio nel sedile posteriore.

I punti di fissaggio nel sedile posteriore si trovano sulle estremità posteriori delle guide al pavimento dei sedili anteriori.

i Nota

Non conservare mai oggetti sciolti intorno ai piedini di supporto della protezione per bambini. Provvedere affinché le parti sciolte della protezione per bambini (per esempio cinghie di fissaggio) siano ancorate ai sensi delle istruzioni di montaggio.

* Optional/accessorio.

3.3.1.2. Punti di fissaggio i-Size/ISOFIX per protezioni per bambini

L'automobile è dotata di punti di fissaggio i-Size/ISOFIX per le protezioni per bambini nel sedile posteriore.

i-Size/ISOFIX^[1] è un sistema di fissaggio delle protezioni per bambini basato su uno standard internazionale.

Per fissare una protezione per bambini ai punti di fissaggio i-Size/ISOFIX, attenersi sempre alle istruzioni di montaggio del produttore.

Posizione dei punti di fissaggio

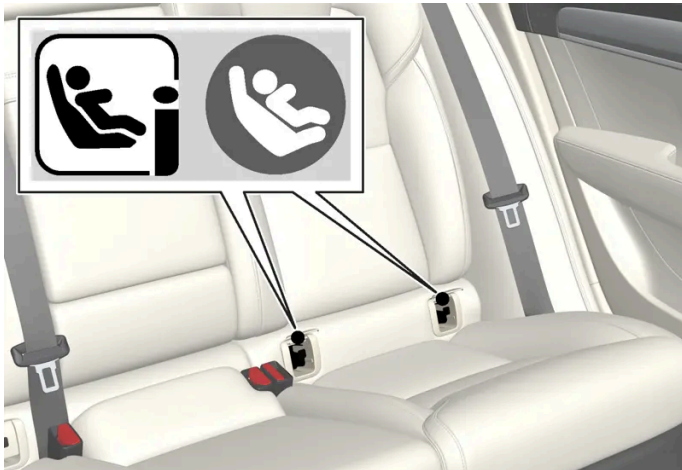

La posizione dei punti di fissaggio per il sedile posteriore è indicata da simboli^[1] sul rivestimento dello schienale.

I punti di fissaggio i-Size/ISOFIX per il sedile posteriore si trovano dietro un coperchio nella parte inferiore dello schienale posteriore, nei posti esterni.

Per accedere ai punti di attacco, premere sul cuscino del sedile se necessario, quindi sollevare i coperchi. Individua i punti di attacco che potrebbero trovarsi un po' dietro i coperchi.

^[1] Nome e simbolo variano a seconda del mercato.

3.3.1.3. Punti di fissaggio superiori per protezioni per bambini

L'automobile è dotata di punti di fissaggio superiori per le protezioni per bambini nei posti esterni del sedile posteriore.

Gli attacchi superiori sono progettati principalmente per l'uso con seggiolini per bambini orientati in avanti.

Per fissare una protezione per bambini ai punti di fissaggio superiori, attenersi sempre alle istruzioni di montaggio del produttore.

Posizione dei punti di fissaggio



La posizione dei punti di fissaggio per il sedile posteriore è indicata da simboli sul retro dello schienale.

I punti di fissaggio per il sedile posteriore si trovano sul retro dei posti esterni del sedile posteriore.

Attenzione

Infilare sempre le cinghie di fissaggio superiori della protezione per bambini nel foro sul montante del poggiatesta prima di ancorarle al punto di fissaggio. Se non fosse possibile, seguire le raccomandazioni del produttore della protezione per bambini.

Nota

Nelle automobili dotate di poggiatesta ripiegabili sui posti esterni, questi devono essere ripiegati per facilitare il montaggio di questo tipo di protezione per bambini; sollevare il poggiatesta dopo il montaggio.

Il poggiatesta deve essere sempre in posizione eretta quando è utilizzata la protezione per bambini.

Nota

La cappelliera deve essere rimossa per poter montare la protezione per bambini nei punti di fissaggio.

3.3.2. Posizione della protezione per bambini

3.3.2.1. Tabella per il posizionamento delle protezioni per bambini con la cintura di sicurezza dell'automobile

La tabella fornisce raccomandazioni sulle protezioni per bambini utilizzabili nei diversi posti dell'automobile e adatte alle dimensioni del bambino.

 **Nota**

Leggere sempre la sezione relativa al montaggio delle protezioni per bambini nel manuale del proprietario prima di montare una protezione per bambini nell'automobile.

Peso	Sedile anteriore (con airbag disattivato, solo protezioni per bambini orientate all'indietro) ^[1]	Sedile anteriore (con airbag attivato, solo protezioni per bambini orientate in avanti) ^[1]	Posto esterno del sedile posteriore	Posto centrale del sedile posteriore
Gruppo 0 max 10 kg	U ^{[2], [3]}	X	U ^[3]	U ^[3]
Gruppo 0+ max 13 kg	U ^{[2], [3]}	X	U ^[3]	U ^[3]
Gruppo 1 9-18 kg	L ^[4]	UF ^{[2], [5]}	U ^{[5], L^[4]}	U ^[5]
Gruppo 2 15-25 kg	L ^[4]	UF ^{[2], [6]}	U ^{[6], L^[4]}	U ^[6]
Gruppo 3 22-36 kg	X	UF ^{[2], [6]}	U ^[6]	U ^[6]

U: Per protezioni per bambini omologate per uso universale.
 UF: Per protezioni per bambini orientate in avanti omologate per uso universale.
 L: Per protezioni per bambini specifiche. Ad esempio, protezioni per bambini per un determinato modello di automobile, in versioni limitate o semiuniversali.
 X: Posto non adatto ai bambini in questo gruppo di peso.

 **Attenzione**

Non sistemare mai una protezione per bambini orientata all'indietro nel posto del passeggero se l'airbag è attivato.

^[1] La prolunga del sedile deve sempre essere ritratta quando è montato un seggiolino per bambini.

^[2] Portare il sedile in una posizione più elevata.

^[3] Volvo raccomanda: Seggiolino per neonati Volvo (omologazione E1 000008).

^[4] Volvo raccomanda: Seggiolino per bambini orientato all'indietro Volvo (omologazione E5 04212).

^[5] Volvo raccomanda la protezione per bambini orientata all'indietro per i bambini in questo gruppo di peso.

^[6] Volvo raccomanda: Cuscino di rialzo con e senza schienale (omologazione E5 04216); cuscino per cintura Volvo (omologazione E1 04301312).

3.3.2.2. Posizione della protezione per bambini

È importante sistemare la protezione per bambini nel posto corretto dell'automobile a seconda, fra l'altro, del tipo di protezione utilizzato e dello stato di attivazione dell'airbag lato passeggero.

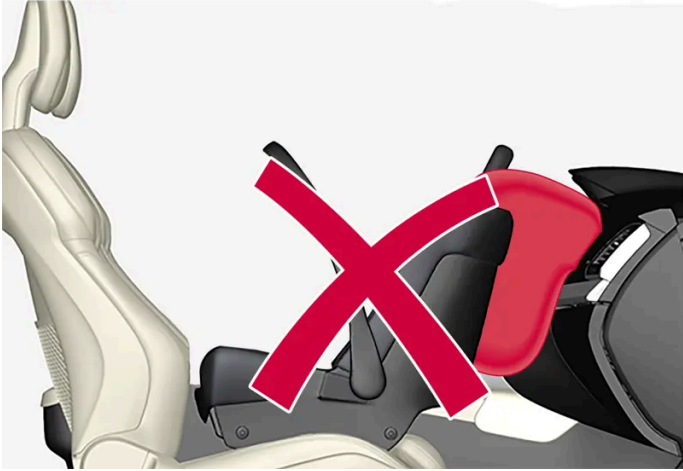

La protezione per bambini orientata all'indietro e l'airbag non sono compatibili.

Sistemare sempre la protezione per bambini orientata all'indietro nel sedile posteriore se l'airbag lato passeggero è attivato. In caso di gonfiaggio dell'airbag, un bambino eventualmente seduto sul sedile del passeggero potrebbe riportare gravi lesioni.

Se l'airbag lato passeggero è disattivato, la protezione per bambini orientata all'indietro può essere sistemata nel posto del passeggero anteriore.

Nota

Le norme vigenti in materia di sicurezza dei bambini nell'automobile variano da Paese a Paese. Verificare le norme vigenti.

Attenzione

Non lasciare mai che qualcuno resti in piedi o seduto davanti al sedile del passeggero.

Non sistemare mai una protezione per bambini orientata all'indietro nel posto del passeggero se l'airbag è attivato.

I passeggeri rivolti in avanti (bambini e adulti) non devono mai sedere nel posto del passeggero se l'airbag è disattivato.

Il mancato rispetto delle indicazioni fornite può mettere a repentaglio la vita dei passeggeri o provocare gravi lesioni personali.

Attenzione

Non usare MAI una protezione per bambini orientata all'indietro su un sedile protetto da un AIRBAG ATTIVATO davanti al sedile: pericolo di MORTE o di GRAVI LESIONI per il BAMBINO.

Etichetta dell'airbag lato passeggero



Etichetta sull'aletta parasole lato passeggero.

L'etichetta di avvertimento dell'airbag lato passeggero è situata in uno dei suddetti punti.

3.3.2.3. Montaggio della protezione per bambini

È importante considerare alcuni fattori quando si monta e utilizza un sistema di ritenuta per bambini, al fine di sistemarlo nel posto corretto.

Attenzione

Non utilizzare cuscini di rialzo/seggolini per bambini con anelli in acciaio o altri elementi che possono entrare in contatto con il pulsante di apertura del blocco delle cinture di sicurezza, in quanto sussiste il rischio di apertura accidentale delle cinture.

Non fissare le cinghie di fissaggio del seggiolino sulla guida per la regolazione longitudinale del sedile, sulle molle o sulle guide e sulle traverse sotto il sedile. I bordi affilati potrebbero danneggiare le cinghie di fissaggio.

La parte superiore del seggiolino per bambini non deve essere appoggiata al parabrezza.

Nota

Se si utilizzano attrezzature per la sicurezza dei bambini, è importante leggere le istruzioni di montaggio allegate.

In caso di dubbi sul montaggio delle attrezzature per la sicurezza dei bambini, rivolgersi al produttore per chiarimenti.

Nota

Non lasciare mai una protezione per bambini non fissata nell'automobile. Fissare sempre la protezione per bambini come indicato nelle relative istruzioni anche quando non viene utilizzata.

 **Nota**

Fare attenzione durante il montaggio di protezioni per bambini affinché bordi appuntiti o parti sporgenti di queste non graffino l'arredamento dell'abitacolo.

Il montaggio frequente e l'utilizzo prolungato di protezioni per bambini possono logorare l'arredamento dell'auto. Per proteggere l'arredamento dell'auto, Volvo raccomanda l'utilizzo della protezione antipedata accessoria.

Montaggio nel sedile anteriore

- In caso di utilizzo di cuscini per cintura rivolti in avanti e cuscini di rialzo sciolti dove il bambino viene ancorato con la cintura di sicurezza dell'auto, se necessario alzare il sedile anteriore in modo che il nastro della cintura possa essere allacciato intorno al bacino del bambino.
- Prima di montare una protezione per bambini orientata all'indietro, accertarsi che l'airbag lato passeggero sia disattivato.
- Prima di montare una protezione per bambini orientata in avanti, accertarsi che l'airbag lato passeggero sia attivato.
- In occasione del montaggio di una protezione per bambini orientata all'indietro, abbassare il sedile anteriore nella posizione più bassa, salvo che indicato altrimenti nella tabella rilevante per la collocazione della protezione per bambini.
- In caso di montaggio di protezioni per bambini rivoltate all'indietro, spingere in avanti il sedile anteriore in modo che la protezione per bambini tocchi appena il cruscotto o capiti il più vicino possibile allo stesso.
- Quando si montano i seggiolini per bambini regolabili, devono essere adattati in modo che più il bambino è grande, più la posizione è eretta.
- Utilizzare esclusivamente protezioni per bambini raccomandate da Volvo, omologate per uso universale o semiuniversale, e controllare che l'automobile sia riportata nell'elenco dei modelli compatibili stilato dal produttore.
- Le protezioni per bambini ISOFIX possono essere montate solamente se l'automobile è dotata della staffa ISOFIX^[1] accessoria.
- Se la protezione per bambini è dotata di cinghie di fissaggio inferiori, Volvo raccomanda di agganciarle ai punti di fissaggio inferiori^[1].
- Se la protezione per bambini è dotata di base/i, sistemarla/e direttamente sul pavimento. Non sistemare mai la base su un poggiatesta o un altro oggetto.
- Per agevolare il montaggio della protezione per bambini è possibile utilizzare una guida ISOFIX.

Montaggio nel sedile posteriore

- Quando si montano i seggiolini per bambini regolabili, devono essere adattati in modo che più il bambino è grande, più la posizione è eretta.
- Utilizzare esclusivamente protezioni per bambini raccomandate da Volvo, omologate per uso universale o semiuniversale, e controllare che l'automobile sia riportata nell'elenco dei modelli compatibili stilato dal produttore.
- Non è consentito montare nel posto centrale protezioni per bambini dotate di base.
- I posti esterni sono dotati di sistema di fissaggio ISOFIX e omologati per i-Size^[1].
- I posti esterni sono dotati di punti di fissaggio superiori. Volvo raccomanda di infilare le cinghie di fissaggio superiori della protezione per bambini nel foro del poggiatesta prima di ancorarle al punto di fissaggio. Se non fosse possibile, seguire le raccomandazioni del produttore della protezione per bambini.
- Se la protezione per bambini è dotata di cinghie di fissaggio inferiori, non regolare mai la posizione del sedile anteriore dopo aver agganciato le cinghie di fissaggio nei punti di fissaggio inferiori. Ricordare di rimuovere sempre le cinghie di fissaggio inferiori quando non è montata la protezione per bambini.

- Se la protezione per bambini è dotata di base/i, sistemarla/e direttamente sul pavimento. Non sistemare mai la base su un poggiatesta o un altro oggetto.



Per il montaggio di protezioni per neonati nel sedile posteriore, Volvo raccomanda di mantenere una distanza di almeno 50 mm (2 pollici) dalla parte anteriore della protezione per neonati alla parte posteriore del sedile davanti.

[1] A seconda del mercato.

3.3.2.4. Tabella riepilogativa di posizionamento delle protezioni per bambini

La tabella specifica la compatibilità fra tipi di protezioni per bambini e sedili dell'automobile.



Posizioni sedili automobili con guida a sinistra.

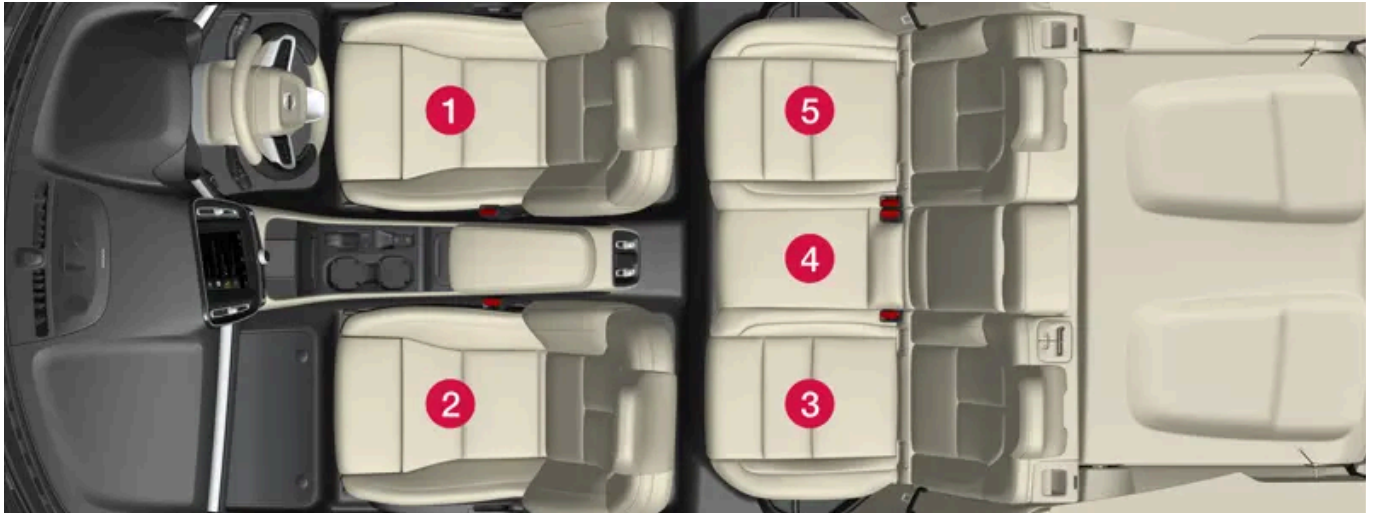

Posizioni sedili automobili con guida a destra.

	Protezioni per bambini i-Size	Protezioni per bambini omologate per uso universale, fissate con la cintura di sicurezza dell'automobile	Altre categorie di protezioni per bambini ^[1]
Posizione sedile ^[2]	3, 5	2 ^[3] , 3, 4, 5	2 ^[3] , 3, 5

^[1] Per maggiori informazioni, rivolgersi al produttore della protezione per bambini.

^[2] Secondo la numerazione sopra.

^[3] Airbag attivato per protezioni per bambini orientate in avanti. Airbag disattivato per protezioni per bambini orientate all'indietro.

3.3.2.5. Tabella di posizionamento delle protezioni per bambini ISOFIX

La tabella fornisce raccomandazioni sulle protezioni per bambini ISOFIX utilizzabili nei diversi posti dell'automobile e adatte alle dimensioni del bambino.

La protezione per bambini deve essere omologata a norma UN Reg R44 e l'automobile riportata nell'elenco dei modelli compatibili stilato dal produttore.

Nota

Leggere sempre la sezione relativa al montaggio delle protezioni per bambini nel manuale del proprietario prima di montare una protezione per bambini nell'automobile.

Peso	Classe di dimensioni ^[1]	Tipo di protezione per bambini	Sedile anteriore (con airbag disattivato, solo protezioni per bambini orientate all'indietro) ^{[2], [3]}	Sedile anteriore (con airbag attivato, solo protezioni per bambini orientate in avanti) ^{[2], [3]}	Posto esterno del sedile posteriore	Posto centrale del sedile posteriore
Gruppo 0 max 10 kg	E	Protezione per neonati orientata all'indietro	IL ^{[2], [4]} , X ^[5]	X	IL ^[4]	X
Gruppo 0+ max 13 kg	E	Protezione per neonati orientata all'indietro	IL ^{[2], [4], [6]} , X ^[5]	X	IL ^[4]	X
	C	Protezione per bambini orientata all'indietro				
	D	Protezione per bambini orientata all'indietro				
Gruppo 1 9-18 kg	A	Protezione per bambini orientata in avanti	X	IL ^{[2], [6], [7]} , X ^[5]	IL ^[7] , IUF ^[7]	X
	B	Protezione per bambini orientata in avanti				
	B1	Protezione per bambini orientata in avanti				
	C	Protezione per bambini orientata all'indietro	IL ^{[2], [6]} , X ^[5]	X	IL	X
	D	Protezione per bambini orientata all'indietro				
Gruppo 2/3 15-36 kg	–	Protezione per bambini orientata in avanti	X	IL	IL	X

IL: Per protezioni per bambini ISOFIX specifiche. Ad esempio, protezioni per bambini per un determinato modello di automobile, in versioni limitate o semiuniversali.
IUF: Per protezioni per bambini ISOFIX orientate in avanti omologate per uso universale in questo gruppo di peso.
X: Non adatto per protezioni per bambini ISOFIX.

Attenzione

Non sistemare mai una protezione per bambini orientata all'indietro nel posto del passeggero se l'airbag è attivato.

Nota

Se una protezione per bambini i-Size/ISOFIX è sprovvista della classe di dimensioni, controllare che il proprio modello di automobile sia riportato nell'elenco dei modelli compatibili con la protezione per bambini.

i Nota

Volvo raccomanda di rivolgersi a un concessionario autorizzato Volvo per sapere quali sono le protezioni per bambini i-Size/ISOFIX raccomandate da Volvo.

- [1] Le protezioni per bambini con sistema di fissaggio ISOFIX sono state suddivise in classi di dimensioni per aiutare l'utente a scegliere la protezione corretta. La classe di dimensioni è riportata sull'etichetta del seggiolino per bambini.
- [2] Adatto per il montaggio di seggiolini per bambini ISOFIX omologati per uso semiuniversale (IL) se l'automobile è dotata della staffa ISOFIX accessoria (l'offerta di accessori varia in base al mercato). Questo posto non è dotato di punti di fissaggio superiori per protezioni per bambini.
- [3] La prolunga del sedile deve sempre essere ritratta quando è montato un seggiolino per bambini.
- [4] Volvo raccomanda: Seggiolino per neonati Volvo fissato con il sistema di fissaggio ISOFIX (omologazione E1 000008).
- [5] Escluse le automobili dotate di staffa ISOFIX.
- [6] Regolare lo schienale in modo che il poggiatesta non tocchi la protezione per bambini.
- [7] Volvo raccomanda la protezione per bambini orientata all'indietro per i bambini in questo gruppo di peso.

3.3.2.6. Tabella di posizionamento delle protezioni per bambini i-Size

La tabella fornisce raccomandazioni sulle protezioni per bambini i-Size utilizzabili nei diversi posti dell'automobile e adatte alle dimensioni del bambino.

La protezione per bambini deve essere omologata ai sensi della norma UN Reg R129.

i Nota

Leggere sempre la sezione relativa al montaggio delle protezioni per bambini nel manuale del proprietario prima di montare una protezione per bambini nell'automobile.

Tipo di protezione per bambini	Sedile anteriore (con airbag disattivato, solo protezioni per bambini orientate all'indietro)	Sedile anteriore (con airbag attivato, solo protezioni per bambini orientate in avanti)	Posto esterno del sedile posteriore	Posto centrale del sedile posteriore
Protezioni per bambini i-Size	X	X	i-U ^{[1], [2]}	X

i-U: Per protezioni per bambini universali i-Size, orientate in avanti e all'indietro.

X: Non adatto per protezioni per bambini omologate per uso universale.

[1] Volvo raccomanda di far viaggiare i bambini nella protezione per bambini orientata all'indietro il più a lungo possibile, almeno fino a 4 anni d'età.

[2] Volvo raccomanda: Seggiolino per bambini orientato all'indietro Volvo Easy i-Size (omologazione E1-010016) e BeSafe iZi Kid X2 i-Size (omologazione E4-129R-000002).

3.3.3. Attivazione e disattivazione della sicura per bambini

La sicura per bambini previene l'apertura delle portiere posteriori dall'interno. Con la sicura per bambini elettrica viene impedito anche l'azionamento degli alzacristalli dal sedile posteriore.

La sicura per bambini può essere manuale o elettrica*.

Sicura per bambini manuale

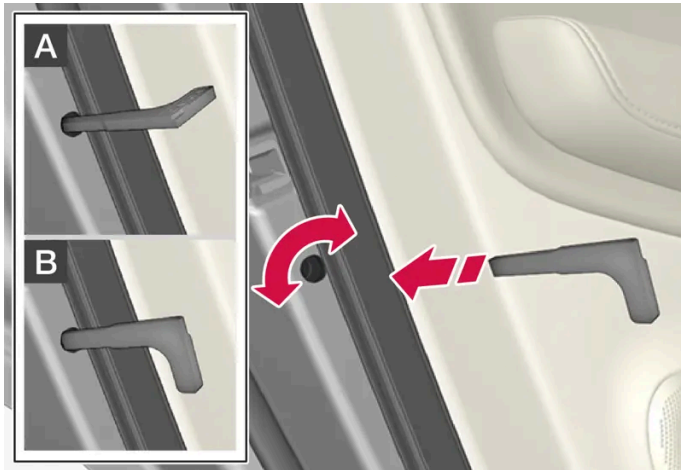

Sicura per bambini manuale. Da non confondere con il bloccaggio manuale della portiera.

- 1 Ruotare la manopola con lo stelo staccabile della chiave.

A Un fermo previene l'apertura della portiera dall'interno.

B La portiera può essere aperta sia dall'esterno che dall'interno.

i Nota

- Ogni manopola blocca solo la portiera corrispondente, non entrambe le portiere posteriori.
- Sulle automobili dotate di sicura elettrica per bambini non è disponibile il fermo manuale.

Sicura per bambini elettrica*

La sicura per bambini elettrica si attiva e disattiva con il quadro in tutte le posizioni superiori a **0**. È possibile attivare e disattivare la sicura per max 2 minuti dallo spegnimento dell'automobile, se non si apre nessuna portiera.



Pulsante di attivazione e disattivazione.

Sicura per bambini posteriore attivata

La sicura per bambini è attivata quando la spia nel pulsante è accesa.

Se la sicura per bambini è attivata quando si spegne l'automobile, al successivo avviamento essa risulterà ancora attivata.

- Le portiere posteriori non possono essere aperte dall'interno.
- Gli alzacristalli posteriori possono essere azionati solo dalla portiera anteriore.

Sicura per bambini posteriore disattivata

La sicura per bambini è disattivata quando la spia nel pulsante è spenta.

- Le portiere posteriori possono essere aperte dall'interno e gli alzacristalli possono essere azionati dal sedile posteriore.

Simboli e messaggi

Simbolo	Messaggio	Funzione
	Sicura bambini post. Attivato	La sicura per bambini è attivata.
	Sicura bambini post. Disattivato	La sicura per bambini è disattivata.

* Optional/accessorio.

3.3.4. Sicurezza dei bambini

I bambini devono sempre sedere in modo sicuro quando viaggiano in auto.

Il contenuto di questo manuale rappresenta lo stato del manuale d'uso al momento della stampa e potrebbe non essere completamente valido in futuro. Per ulteriori informazioni, consulta la prima pagina per la nota completa di esclusione di responsabilità.

L'equipaggiamento di sicurezza Volvo per bambini (protezioni per bambini e dispositivi di fissaggio) è stato progettato appositamente per questa specifica automobile. Con l'equipaggiamento di sicurezza Volvo, sussistono buoni presupposti per garantire la sicurezza a bordo dei bambini. Inoltre, l'equipaggiamento è realizzato su misura e facile da usare.

L'equipaggiamento da utilizzare dipende da peso e dimensioni del bambino.

Volvo raccomanda di sistemare i bambini su una protezione per bambini orientata all'indietro almeno fino a 4 anni, quindi su una protezione per bambini orientata in avanti finché non raggiungono un'altezza di 1,4 m (4 piedi e 7").

i Nota

Le norme vigenti sul tipo di protezione per bambini da utilizzare per bambini di età e altezze diverse variano da Paese a Paese. Verificare le norme vigenti.

i Nota

Se si utilizzano attrezzature per la sicurezza dei bambini, è importante leggere le istruzioni di montaggio allegate. In caso di dubbi sul montaggio delle attrezzature per la sicurezza dei bambini, rivolgersi al produttore per chiarimenti.

I bambini di tutte le età e dimensioni devono sempre stare seduti correttamente e allacciare i sistemi di ritenuta. Non consentire mai a un bambino di sedere sulle ginocchia del passeggero.

3.3.5. Protezioni per bambini

Usare sempre protezioni per bambini adatte per trasportare bambini in auto.

I bambini devono sedere in modo sicuro e confortevole. Posizionare, montare e utilizzare la protezione per bambini correttamente.

Seguire sempre le istruzioni di montaggio della protezione per bambini.

i Nota

Se si utilizzano attrezzature per la sicurezza dei bambini, è importante leggere le istruzioni di montaggio allegate. In caso di dubbi sul montaggio delle attrezzature per la sicurezza dei bambini, rivolgersi al produttore per chiarimenti.

i Nota

Non lasciare mai una protezione per bambini non fissata nell'automobile. Fissare sempre la protezione per bambini come indicato nelle relative istruzioni anche quando non viene utilizzata.

i Nota

Fare attenzione durante il montaggio di protezioni per bambini affinché bordi appuntiti o parti sporgenti di queste non graffino l'arredamento dell'abitacolo.

Il montaggio frequente e l'utilizzo prolungato di protezioni per bambini possono logorare l'arredamento dell'auto. Per proteggere l'arredamento dell'auto, Volvo raccomanda l'utilizzo della protezione antipedata accessoriale.

i Nota

Per le protezioni per bambini dove il bambino utilizza la cintura di sicurezza integrata dell'auto, leggere le raccomandazioni sulla cintura di sicurezza nel manuale del proprietario.

3.3.6. Elenco dei tipi di sistemi di ritenuta per bambini Volvo

Gli elenchi dei tipi riportano informazioni sui modelli di automobili e sui posti nei quali possono essere sistemati i sistemi di ritenuta per bambini omologati.

Elenco dei tipi di sistemi di ritenuta per bambini Volvo omologati per uso semiuniversale ai sensi del regolamento UN R44

Alcuni sistemi di ritenuta per bambini sono omologati come semiuniversali ai sensi del regolamento 44-04, quindi per l'uso in alcuni modelli di automobile e nei posti previsti. Le informazioni sui modelli di automobile e sui posti adatti nell'automobile sono riportate in un elenco dei tipi allegato al sistema di ritenuta per bambini. L'elenco dei tipi è aggiornato periodicamente, di pari passo al lancio sul mercato di nuovi modelli. L'ultima versione dell'elenco è disponibile nei seguenti link.

- [Volvo Infant seat ISOFIX base/BABY-SAFE ISOFIX BASE \[https://az685612.vo.msecnd.net/pdfs/19w11-childseats/19-01-09_infant_seat_ISOFIX_base_International.pdf\]](https://az685612.vo.msecnd.net/pdfs/19w11-childseats/19-01-09_infant_seat_ISOFIX_base_International.pdf)
- [Volvo Rearward facing child seat/MAX-WAY \[https://az685612.vo.msecnd.net/pdfs/19w11-childseats/19-01-11_rearward_facing_international.pdf\]](https://az685612.vo.msecnd.net/pdfs/19w11-childseats/19-01-11_rearward_facing_international.pdf)
- [Volvo Booster seat/KIDFIX SL \[https://az685612.vo.msecnd.net/pdfs/19w11-childseats/19-01-11_booster_seat_International.pdf\]](https://az685612.vo.msecnd.net/pdfs/19w11-childseats/19-01-11_booster_seat_International.pdf)

Elenco dei tipi di sistemi di ritenuta per bambini Volvo omologati ai sensi del regolamento UN R129 (i-Size)

i-Size, parte di un nuovo regolamento entrato in vigore nel 2013 (UN R129) in materia di sistemi di ritenuta per bambini con sistema di fissaggio ISOFIX, riduce il rischio di errori di montaggio del sistema di ritenuta. L'omologazione i-Size garantisce che un sistema di ritenuta per bambini possa essere montato nelle automobili munite di posti omologati i-Size. Le informazioni sui modelli di automobile e sui posti adatti nell'automobile sono riportate in un elenco dei tipi allegato al sistema di ritenuta per bambini. L'elenco dei tipi è aggiornato periodicamente, di pari passo al lancio sul mercato di nuovi modelli. L'ultima versione dell'elenco è disponibile al seguente link.

- [Volvo Easy access rearward facing i-Size/SWINGFIX I-SIZE \[https://az685612.vo.msecnd.net/pdfs/certificates/NOTE-PROD-32204750-02-1.pdf\]](https://az685612.vo.msecnd.net/pdfs/certificates/NOTE-PROD-32204750-02-1.pdf)



3.3.7. Attivazione e disattivazione dell'airbag lato passeggero *

L'airbag lato passeggero può essere disattivato se l'automobile è dotata del commutatore Passenger Airbag Cut Off Switch (PACOS).

Il commutatore dell'airbag lato passeggero è collocato sul montante del cruscotto sul lato passeggero ed è accessibile aprendo la portiera del passeggero.

Controllare che il commutatore sia nella posizione desiderata.

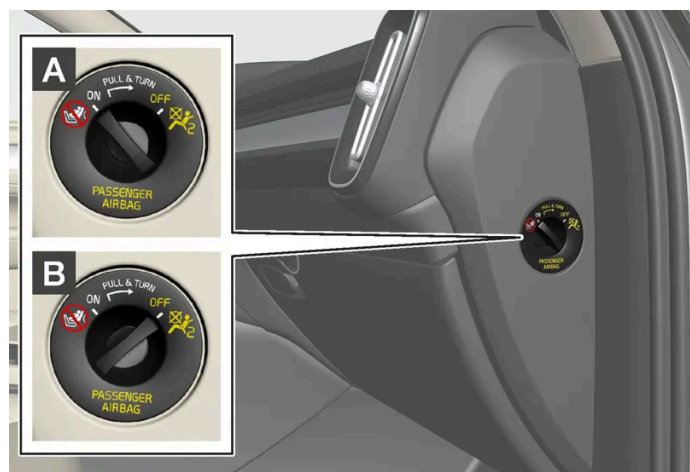

A ON - L'airbag è attivato e tutti i passeggeri rivolti in avanti (bambini e adulti) possono sedere in sicurezza nel posto del passeggero.

B OFF - l'airbag è disattivato e un bambino seduto in una protezione per bambini orientata all'indietro può sedere in sicurezza nel posto del passeggero.

 **Attenzione**

Se l'automobile non è dotata di commutatore di attivazione/disattivazione dell'airbag lato passeggero, questo è sempre attivato.

Attivazione dell'airbag lato passeggero



1

Estrarre il commutatore e ruotarlo da OFF a ON.

➤ Il display del conducente visualizza il messaggio **Airbag passeggero on Confermare prego.**

 **Nota**

Se l'airbag lato passeggero è stato attivato/disattivato con il quadro dell'automobile in posizione I o inferiore, dopo circa 6 secondi da quando si porta il quadro dell'automobile in posizione II appare il messaggio sul display del conducente e la seguente indicazione nella mensola del padiglione.

2 Confermare il messaggio premendo il pulsante **O** nei comandi destri al volante.



- Un messaggio e un simbolo di avvertimento nella mensola del padiglione indicano che l'airbag lato passeggero è attivato.

 **Attenzione**

Non sistemare mai una protezione per bambini orientata all'indietro nel posto del passeggero se l'airbag è attivato.

L'airbag lato passeggero deve sempre essere attivato quando nel posto del passeggero sono seduti passeggeri rivolti in avanti (bambini e adulti).

Il mancato rispetto delle indicazioni fornite può mettere a repentaglio la vita dei passeggeri o provocare gravi lesioni personali.

Disattivazione dell'airbag lato passeggero



1

Estrarre il commutatore e ruotarlo da ON a OFF.

- Il display del conducente visualizza il messaggio **Airbag passeggero off Confermare prego.**

 **Nota**

Se l'airbag lato passeggero è stato attivato/disattivato con il quadro dell'automobile in posizione I o inferiore, dopo circa 6 secondi da quando si porta il quadro dell'automobile in posizione II appare il messaggio sul display del conducente e la seguente indicazione nella mensola del padiglione.

2 Confermare il messaggio premendo il pulsante  nei comandi destri al volante.

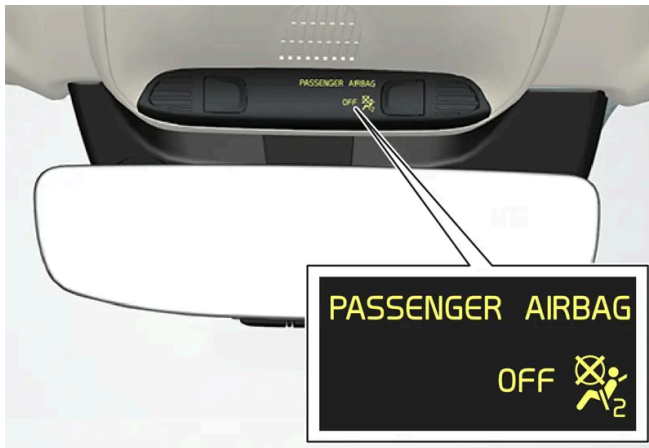

➤ Un messaggio e una spia nella mensola del padiglione indicano che l'airbag lato passeggero è disattivato.

Attenzione

I passeggeri rivolti in avanti (bambini e adulti) non devono mai sedere nel posto del passeggero quando l'airbag è disattivato.

Il mancato rispetto delle indicazioni fornite può mettere a repentaglio la vita dei passeggeri o provocare gravi lesioni personali.

Importante

Disattivando l'airbag lato passeggero si disattiva anche il corrispondente pretensionatore elettrico.

* Optional/accessorio.

3.4. Modo sicurezza

3.4.1. Incidente

Se l'automobile rimane coinvolta in un incidente, attivare i lampeggiatori di emergenza e, se possibile, spostare l'automobile allontanandola dal traffico.

Non provare a riavviare l'automobile se si sente odore di carburante e il display del conducente visualizza il messaggio **Safety mode Vedere Manuale del proprietario**. In tal caso, allontanarsi dall'automobile al più presto!

Contattare il servizio di soccorso o l'assistenza stradale all'occorrenza.

Il contenuto di questo manuale rappresenta lo stato del manuale d'uso al momento della stampa e potrebbe non essere completamente valido in futuro. Per ulteriori informazioni, consulta la prima pagina per la nota completa di esclusione di responsabilità.

A seconda dell'equipaggiamento, l'automobile è in grado di rilevare un incidente e contattare la centrale di allarme più vicina. Se l'automobile è sprovvista di Volvo On Call*, la legge europea Pan-European eCall consente di accedere alle funzioni di allarme collisione automatico e pronto intervento in caso di emergenza^[1].

- Scendere sempre dall'automobile in condizioni di sicurezza!
- Indossare il giubbotto ad alta visibilità ed esporre il triangolo di emergenza per avvertire gli altri utenti della strada.

In caso di incidente con animali selvatici

Prestare attenzione. Gli animali feriti possono sentirsi in pericolo e difendersi.

Contattare la Polizia qualora sia necessario sopprimere un animale gravemente ferito o spostare un animale privo di vita dalla carreggiata affinché non costituisca un pericolo per gli altri utenti della strada.

* Optional/accessorio.

^[1] Vale solo in alcuni mercati.

3.4.2. Modo sicurezza

Il modo sicurezza indica un dispositivo di protezione che interviene se una collisione è tale da danneggiare funzioni importanti dell'automobile, ad esempio le linee di alimentazione, i sensori di uno dei sistemi di protezione oppure l'impianto frenante.

Se l'auto è rimasta coinvolta in una collisione, può essere visualizzato il testo **Safety mode Vedere Manuale del proprietario** nel display del conducente insieme al simbolo di avvertimento se il display è integro e il sistema elettrico dell'auto è ancora funzionante. Il messaggio indica che la funzionalità dell'automobile è ridotta.

Attenzione

Non provare mai a riavviare l'automobile se si sente odore di carburante dopo che il display del conducente ha visualizzato il messaggio **Safety mode Vedere Manuale del proprietario**. Abbandonare immediatamente l'automobile.

Se l'auto è entrata in modo sicurezza, si potrà cercare di resettare il sistema per avviare e spostare l'auto per un breve tratto per allontanarsi per esempio da un luogo pericoloso per il traffico.

Attenzione

Non cercare mai di riparare l'automobile o ripristinare l'elettronica da soli se è entrata nel modo sicurezza. Pericolo di lesioni personali o funzionamento anomalo dell'automobile. Volvo raccomanda di rivolgersi sempre a un riparatore autorizzato Volvo per i controlli e il ripristino del normale stato dell'automobile dopo la comparsa del messaggio **Safety mode Vedere Manuale del proprietario**.

 **Attenzione**

Non è consentito trainare l'automobile nel modo sicurezza. L'automobile deve essere trasportata. Si raccomanda di trasportarla presso un riparatore autorizzato Volvo.

3.4.3. Avviamento e spostamento dell'automobile in modo sicurezza

Se l'auto è entrata in modo sicurezza, si potrà cercare di resettare il sistema per avviare e spostare l'auto per un breve tratto per allontanarsi per esempio da un luogo pericoloso per il traffico.

Ripristino e avviamento dell'auto dopo il modo di sicurezza

- 1 Esaminare i danni subiti dall'automobile e verificare che non sia fuoriuscito carburante. Non si deve sentire odore di carburante.

In caso di danni lievi, e in assenza di perdite di carburante si potrà procedere ad un tentativo di avviamento.

 **Attenzione**

Non provare mai a riavviare l'automobile se si sente odore di carburante dopo che il display del conducente ha visualizzato il messaggio **Safety mode Vedere Manuale del proprietario**. Abbandonare immediatamente l'automobile.

- 2 Spegnere l'automobile.
 - 3 Provare quindi ad avviare l'automobile.
- L'elettronica dell'automobile effettua un controllo del sistema, quindi tenta di ripristinarlo.

 **Importante**

Se il messaggio **Safety mode Vedere Manuale del proprietario** è ancora visualizzato sul display, l'automobile non deve essere guidata né trainata bensì trasportata. I danni non visibili potrebbero, durante il viaggio, rendere impossibile la manovra dell'automobile anche se questa appare guidabile.

Spostamento dell'automobile in modo sicurezza

- 1 Se il display del conducente visualizza il messaggio **Normal mode The car is now in normal mode** dopo che è stato effettuato il tentativo di avviamento, si potrà procedere allo spostamento dell'auto per allontanarsi per esempio da un luogo pericoloso per il traffico.

2 Percorrere il tragitto minimo necessario.

 **Attenzione**

Non è consentito trainare l'automobile nel modo sicurezza. L'automobile deve essere trasportata. Si raccomanda di trasportarla presso un riparatore autorizzato Volvo.

3.5. Sicurezza

L'auto è equipaggiata di diversi sistemi di sicurezza che interagiscono per proteggere il conducente ed i passeggeri dell'auto in caso di incidente.

L'automobile è dotata di una serie di sensori che, in caso di incidente, reagiscono attivando diversi sistemi di sicurezza, ad esempio vari tipi di airbag e pretensionatori delle cinture di sicurezza. Per offrire la protezione prevista, i sistemi reagiscono in modo diverso in base alla dinamica dell'incidente, ad esempio collisioni a varie angolazioni, ribaltamento o uscita di strada.

Sono disponibili anche sistemi di sicurezza meccanici quali il Whiplash Protection System. Inoltre, l'automobile è progettata affinché buona parte della forza di collisione sia distribuita alle traverse, ai montanti, al pavimento, al tetto e ad altre parti della carrozzeria.

A seguito di un incidente, se la collisione è tale da danneggiare funzioni importanti dell'automobile, può attivarsi il modo sicurezza dell'automobile.

Simbolo di avvertimento sul display del conducente



Il simbolo di avvertimento sul display del conducente si accende quando si porta il quadro dell'automobile in posizione II e si spegne dopo circa 6 secondi, se il sistema di sicurezza dell'automobile non presenta anomalie.

 **Attenzione**

Se il simbolo di avvertimento rimane acceso o si accende durante la marcia e il messaggio **Airbag SRS Assistenza urgente. Recarsi in officina** appare sul display del conducente, una parte di uno dei sistemi di sicurezza non funziona correttamente. Volvo raccomanda di rivolgersi a un riparatore autorizzato Volvo al più presto.

Attenzione

Non cercare mai di modificare o riparare di propria mano i vari sistemi di sicurezza dell'auto. Interventi errati in uno dei sistemi possono causare anomalie e gravi lesioni personali. Volvo raccomanda di rivolgersi a un riparatore autorizzato Volvo.



Se è difettoso il simbolo di avvertimento della funzione interessata, si accende il simbolo di avvertimento generale e il display del conducente visualizza il messaggio corrispondente.

3.6. Sicurezza in gravidanza

È importante che la cintura di sicurezza sia utilizzata correttamente durante la gravidanza e che le conducenti incinte adattino la posizione di seduta.

Cintura di sicurezza

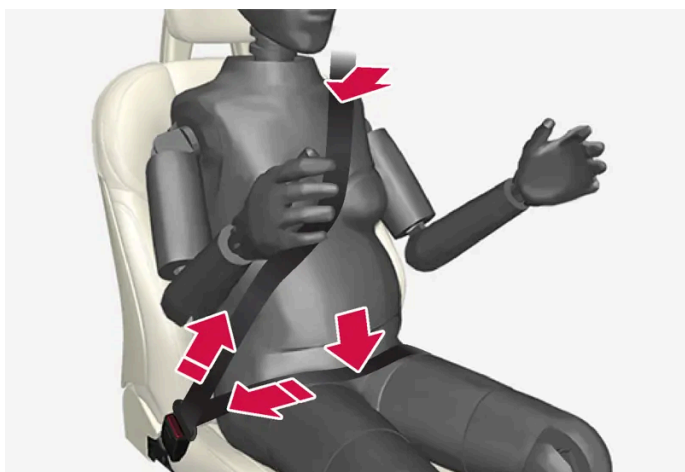

La cintura di sicurezza deve essere aderente alla spalla, con la sezione diagonale tra i seni e a lato del ventre.

La sezione lombare della cintura di sicurezza deve aderire al lato delle cosce, più bassa possibile al di sotto del ventre – non deve mai essere lasciata scivolare verso l'alto. La cintura di sicurezza deve aderire al corpo senza gioco superfluo. Controllare inoltre che non si sia attorcigliata.

Regolazione del sedile

Man mano che la gravidanza procede, la conducente deve regolare il sedile e il volante in modo da avere il pieno controllo dell'automobile (i pedali e il volante devono essere facilmente accessibili). È necessario tuttavia tenere la massima distanza possibile tra il ventre e il volante.

3.7. Whiplash Protection System

Whiplash Protection System (WHIPS) è una protezione che riduce il rischio di colpi di frusta. Il sistema comprende uno schienale e un cuscino capaci di assorbire energia e un poggiatesta speciale sui sedili anteriori.

Il sistema WHIPS viene attivato in caso di tamponamento, secondo l'angolo di collisione, la velocità e le caratteristiche dell'automobile che entra in collisione.

Quando il sistema WHIPS si attiva, gli schienali anteriori si spostano all'indietro ed il cuscino di seduta si abbassa per modificare la posizione di seduta del conducente e del passeggero. Il movimento aiuta ad assorbire una parte delle forze che possono causare i colpi di frusta.

 **Attenzione**

Il sistema WHIPS è complementare alla cintura di sicurezza. Usare sempre la cintura di sicurezza.

 **Attenzione**

Non cercare mai di modificare o riparare il sedile o WHIPS da soli. Volvo raccomanda di rivolgersi a un riparatore autorizzato Volvo.

Se i sedili anteriori sono stati sottoposti a un forte carico, ad esempio in caso di collisione, sostituire gli interi sedili. Potrebbero essere state compromesse le caratteristiche di protezione dei sedili anche se non presentano danni apparenti.

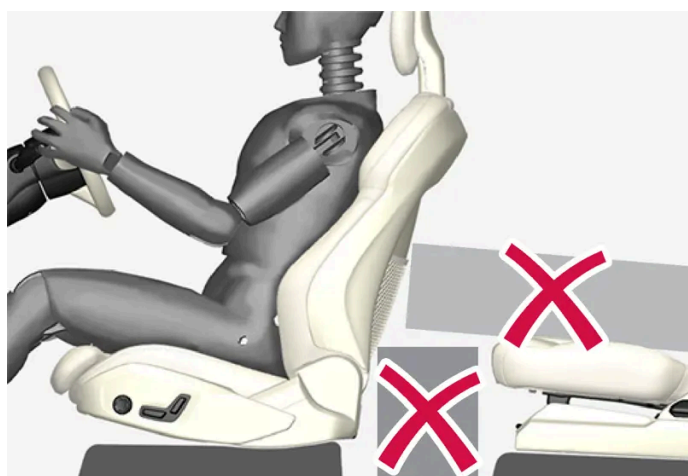

Non sistemare sul pavimento dietro o sotto i sedili anteriori o nel sedile posteriore alcun oggetto che possa compromettere la funzionalità del WHIPS.

 **Attenzione**

Non collocare scatole e oggetti simili fra il cuscino del sedile posteriore e lo schienale anteriore.

Se uno schienale del sedile posteriore è abbattuto, l'eventuale carico dovrà essere assicurato per evitare che esso possa essere scagliato in avanti contro lo schienale del sedile anteriore in un'eventuale collisione.

 **Attenzione**

Se uno schienale del sedile posteriore è ripiegato o se è usata una protezione per bambini rivolta all'indietro nel sedile posteriore, il corrispondente sedile anteriore deve essere spostato avanti affinché non ci sia contatto con lo schienale ripiegato o con la protezione per bambini.

Regolazione del sedile

Affinché il WHIPS fornisca la protezione prevista, conducente e passeggero devono effettuare la corretta regolazione del sedile e accertarsi che il funzionamento del sistema non sia inibito.

Effettuare la regolazione del sedile anteriore corretta prima di mettersi in marcia.

Conducente e passeggero dovrebbero sedersi al centro dei rispettivi sedili, con la minima distanza possibile fra testa e poggiatesta.

WHIPS e protezione per bambini

Le caratteristiche di protezione di seggiolino per bambini o cuscino di rialzo non sono influenzate negativamente dal WHIPS.

4. Display e comando vocale

4.1. Display del conducente

4.1.1. Indicatori e strumenti sul display del conducente

4.1.1.1. Indicatore del carburante

L'indicatore del carburante sul display del conducente mostra il livello del carburante nel serbatoio.

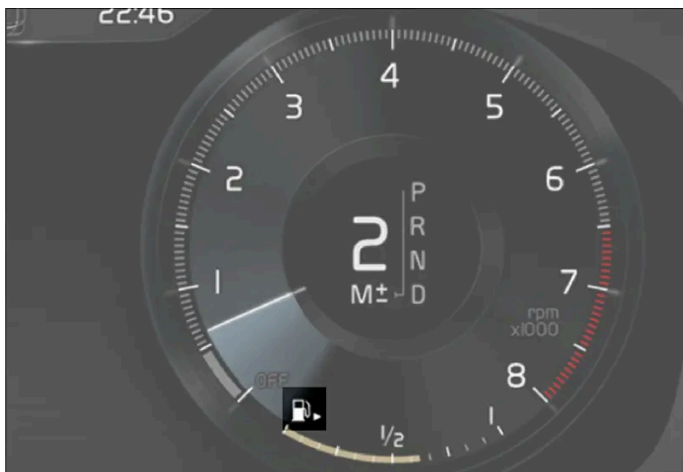

La figura è schematica - i dettagli possono differire a seconda del modello di automobile.

L'area beige nell'indicatore del carburante mostra la quantità di carburante nel serbatoio.

Quando il livello del carburante è basso, il simbolo della pompa del carburante si accende con luce arancione. Il computer di bordo indica la distanza percorribile fino a esaurimento serbatoio.

4.1.1.2. Termometro della temperatura esterna

La temperatura esterna è visualizzata sul display del conducente.

Un sensore rileva la temperatura all'esterno dell'automobile.



Se l'automobile è rimasta ferma, il termometro può mostrare un valore più elevato.



Quando la temperatura esterna è compresa fra -5°C e $+2^{\circ}\text{C}$ (23°F - 36°F), l'accensione di un fiocco di neve avverte del rischio di slittamento.

È possibile modificare l'unità di misura per il termometro ecc. dalle impostazioni di sistema nella videata superiore sul display centrale.

4.1.1.3. Indicatore cambio di marcia

L'indicatore cambio di marcia sul display del conducente visualizza la marcia inserita in posizione di cambio manuale e quando è opportuno passare alla marcia superiore per un'economia di guida ottimale.

Per la guida ecologica con il cambio in posizione manuale è importante procedere nella marcia corretta e cambiare al momento giusto.

Con cambio manuale



Una freccia su invita a passare alla marcia superiore, mentre una freccia giù invita a passare alla marcia inferiore.

Il contenuto di questo manuale rappresenta lo stato del manuale d'uso al momento della stampa e potrebbe non essere completamente valido in futuro. Per ulteriori informazioni, consulta la prima pagina per la nota completa di esclusione di responsabilità.

Con cambio automatico



L'indicatore cambio di marcia segnala la marcia inserita sul display del conducente e invita a passare alla marcia superiore visualizzando un segno + lampeggiante.

4.1.2. Computer di bordo

4.1.2.1. Computer di bordo

Il computer di bordo dell'automobile registra valori quali la distanza percorsa, il consumo di carburante e la velocità media durante la guida.

Per risparmiare carburante sono registrate informazioni sul consumo di carburante istantaneo e medio. Le informazioni fornite dal computer di bordo possono essere visualizzate sul display del conducente.

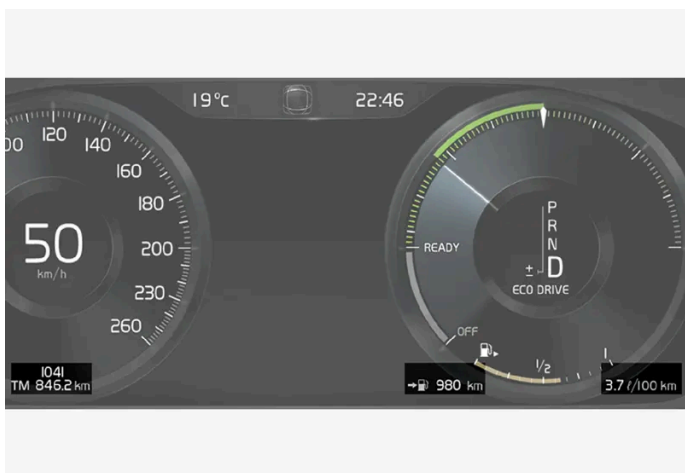

Esempio di informazioni del computer di bordo sul display del conducente. La figura è schematica - i dettagli possono differire a seconda del modello di automobile.

Il computer di bordo comprende i seguenti misuratori:

Il contenuto di questo manuale rappresenta lo stato del manuale d'uso al momento della stampa e potrebbe non essere completamente valido in futuro. Per ulteriori informazioni, consulta la prima pagina per la nota completa di esclusione di responsabilità.

- Contachilometri parziale
- Contachilometri
- Consumo di carburante istantaneo
- Distanza percorribile fino ad esaurimento serbatoio
- Turista - tachimetro alternativo

Le unità di misura per percorrenza, velocità ecc. possono essere modificate dalle impostazioni di sistema sul display centrale.

Contachilometri parziale

Esistono due contachilometri parziali, TM e TA.

TM può essere azzerato manualmente, mentre TA si azzerava automaticamente se l'automobile non è utilizzata per più di quattro ore.

Durante la marcia vengono registrate informazioni su:

- Percorrenza
- Durata
- Velocità media
- Consumo di carburante medio

I valori sono calcolati dall'ultimo azzeramento del contachilometri parziale.

Contachilometri

Il contachilometri registra la percorrenza totale dell'automobile. Questo valore non è azzerabile.

Consumo di carburante istantaneo

Questo misuratore indica il consumo istantaneo di carburante dell'automobile. Il valore è aggiornato circa una volta al secondo.

Distanza percorribile fino ad esaurimento serbatoio

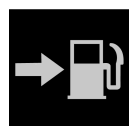

Il computer di bordo calcola l'autonomia residua con il carburante contenuto nel serbatoio.

Il calcolo si basa sul consumo medio negli ultimi 30 km (20 miles) e sulla quantità di carburante residuo.

Quando l'indicatore visualizza "----", la quantità di carburante rimanente è troppo piccola per poter calcolare la distanza percorribile residua. Fare rifornimento di carburante al più presto.

Nota

Se si modifica lo stile di guida, le letture potrebbero differire.

In genere, uno stile di guida economico aumenta i chilometri di autonomia.

Tachimetro alternativo con modalità turismo

Il tachimetro alternativo è pratico durante la guida in paesi in cui i segnali stradali con limite di velocità sono espressi in un'unità diversa da quella normalmente visualizzata nell'auto.

La velocità digitale è visualizzata nell'unità opposta rispetto al tachimetro analogico. Se il tachimetro analogico è graduato in mph, lo strumento visualizza la corrispondente velocità in formato digitale in km/h e viceversa.

4.1.2.2. Visualizzazione dei dati di bordo sul display del conducente

I valori registrati e calcolati dal computer di bordo possono essere visualizzati nel display del conducente.

I valori sono memorizzati in una app computer di bordo. Dal menu app si possono selezionare le informazioni da visualizzare sul display del conducente.



Utilizzare i comandi destri al volante per aprire e navigare nel menu app^[1].

- 1 Menu app
- 2 Sinistra/destra
- 3 Su/giù
- 4 Conferma

1 Aprire il menu app sul display del conducente premendo (1).

(Il menu app non si apre se è presente un messaggio non confermato sul display del conducente. Confermare il messaggio premendo il pulsante ○ (4) per aprire il menu app.)

2 Accedere alla app computer di bordo verso sinistra o destra con (2).

- Le quattro righe superiori del menu visualizzano i valori rilevati del contachilometri parziale TM. Le quattro righe seguenti del menu visualizzano i valori rilevati del contachilometri parziale TA. Scorrere l'elenco in alto o in basso con (3).
- 3 Selezionare le informazioni da visualizzare sul display del conducente scorrendo fino ai pulsanti relativi alle opzioni:
- Contachilometri
 - Distanza percorribile fino ad esaurimento serbatoio
 - Turista (tachimetro alternativo)
 - Contachilometri parziale TM, TA o nessuno.
 - Consumo di carburante istantaneo, consumo medio per TM o TA oppure consumo di carburante non visualizzato
- Selezionare o deselezionare l'opzione desiderata con il pulsante ○ (4). La modifica si applica immediatamente.

[1] La figura è schematica - i dettagli possono differire a seconda del modello di automobile.

4.1.2.3. Azzeramento del contachilometri parziale

Azzerare il contachilometri parziale con la leva sinistra al volante.



- 1 Azzerare tutti i dati sul contachilometri parziale TM (percorrenza, consumo medio, velocità media e tempo di guida) con una pressione prolungata del pulsante RESET sulla leva sinistra al volante.

Premendo il pulsante RESET si azzerano solamente la percorrenza.

Il contachilometri parziale TA è dotato solamente di azzeramento automatico, che si attiva se l'automobile non è utilizzata per quattro ore o più.

4.1.2.4. Visualizzazione della statistica di bordo sul display centrale

Le informazioni sulla statistica di bordo fornite dal computer di bordo sono visualizzate sotto forma di grafico sul display centrale e forniscono una panoramica che facilita l'adozione di una guida più economica.



Aprire la app **Performance del conducente** nella videata app per visualizzare la statistica di bordo.

Ogni barra nel diagramma rappresenta una percorrenza di 1, 10 o 100 km, oppure miglia. Le barre si riempiono gradualmente a partire da destra durante la guida. La barra in fondo a destra indica il valore relativo alla percorrenza attuale.

Il consumo medio di carburante e il tempo di guida complessivo sono calcolati dall'ultimo azzeramento della statistica di bordo.

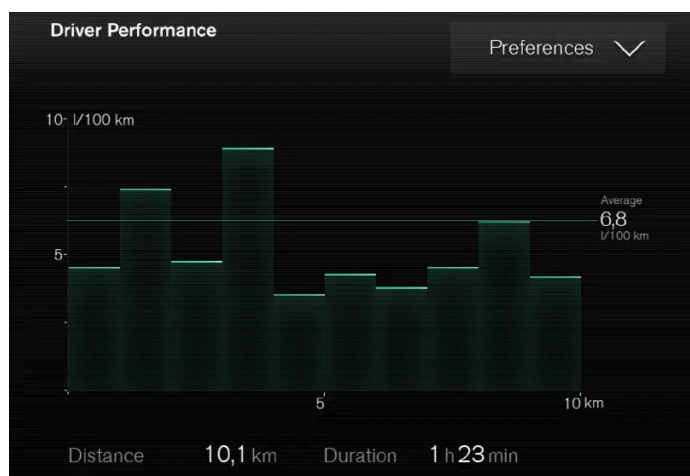

Statistica di viaggio dal computer di bordo^[1].

^[1] La figura è schematica - i dettagli possono differire a seconda del modello di automobile.

4.1.2.5. Impostazioni per la statistica di bordo

Azzerare o regolare le impostazioni per la statistica di bordo.

- 1 Aprire la app **Performance del conducente** nella videata app per visualizzare la statistica di bordo.



- 2 Premere **Preferenze** per

- modifica della scala del grafico. Selezionare la risoluzione 1, 10 o 100 km/miglia per la barra.
- azzeramento dei dati dopo ogni percorso. Quando l'automobile è rimasta ferma più di 4 ore.
- azzeramento dei dati del percorso attuale.

Statistica di bordo, consumo medio calcolato e tempo di guida complessivo sono sempre azzerati contemporaneamente.

Le unità di misura per percorrenza, velocità ecc. possono essere modificate dalle impostazioni di sistema sul display centrale.

4.1.3. Display del conducente

Il display del conducente visualizza informazioni sull'automobile e sulla guida.

Il display del conducente comprende strumenti, indicatori, simboli di controllo e allarme. Il contenuto del display del conducente dipende da equipaggiamento dell'automobile, impostazioni e funzioni attualmente attive.

Il display del conducente si attiva non appena si apre una portiera, cioè con il quadro dell'automobile in posizione 0. Se non viene utilizzato, il display del conducente si spegne dopo un certo tempo. Procedere in uno dei seguenti modi per riattivarlo:

- Portare il quadro in posizione I.
- Aprire una delle portiere.

! **Attenzione**

Se il display del conducente dovesse spegnersi, non accendersi all'attivazione/avvio o risultare interamente o parzialmente illeggibile, non è consentito utilizzare l'automobile. Rivolgersi immediatamente a un riparatore. Si raccomanda un riparatore autorizzato Volvo.

! **Attenzione**

In caso di anomalia del display del conducente, non è possibile visualizzare informazioni su freni, airbag o altri sistemi di sicurezza. Il conducente non può quindi controllare lo stato dei sistemi dell'automobile né ricevere avvertimenti e informazioni.



La figura è schematica - i dettagli possono differire a seconda del modello di automobile.

Posizione sul display del conducente:		
A sinistra	Al centro	A destra
Tachimetro	Simboli di segnalazione e avvertimento	Contagiri/Misuratore ECO ^[1]
Contachilometri parziale	Termometro della temperatura esterna	Indicatore cambio di marcia
Contachilometri ^[2]	Orologio	Modalità di guida
Informazioni su regolatore elettronico della velocità e limitatore di velocità	Messaggio, in alcuni casi con grafica	Indicatore del carburante
Indicazioni sui segnali stradali*	Informazioni su portiere e cinture	Stato della funzione Start/Stop
–	Lettore MD	Distanza percorribile fino ad esaurimento serbatoio
–	Mappa di navigazione*	Consumo di carburante istantaneo
–	Telefono	Menu app (attivabile con i comandi al volante)
–	Comandi vocali	–
–	Bussola ^[1]	–

Simbolo dinamico



Simbolo dinamico nella sua forma base.

Al centro del display del conducente è visualizzato un simbolo dinamico che cambia forma a seconda del tipo di messaggio. Un segno arancione o rosso intorno al simbolo indica il livello di gravità del messaggio di controllo o avvertimento.



Esempio con simbolo di controllo.

Un'animazione consente di ingrandire la forma base per mostrare graficamente il punto in cui è localizzato il problema o per rendere l'informazione più chiara.



Il simbolo sul display del conducente cambia forma.

[1] Dipende dalla modalità di guida selezionata.

[2] Percorrenza complessiva.

* Optional/accessorio.

4.1.4. Impostazioni per il display del conducente

Le impostazioni per le opzioni di visualizzazione del display del conducente si effettuano mediante il menù app del display del conducente e mediante il menù di impostazione del display centrale.

Impostazioni nel menu app sul display del conducente



La figura è schematica - i dettagli possono differire a seconda del modello di automobile.

Il menu app si apre e si gestisce con i comandi destri al volante.

Dal menu app si possono selezionare le informazioni da visualizzare sul display del conducente, provenienti da

- Computer di bordo
- lettore multimediale
- cellulare
- navigatore*.

Impostazioni sul display centrale

Selezione del tipo di informazioni

- 1 Premere **Impostazioni** nella videata superiore sul display centrale.
- 2 Premere **My Car** → **Videata conducente** → **Informazioni display conducente**.
- 3 Selezionare quali informazioni visualizzare sullo sfondo:
 - **Non mostrare informazioni sullo sfondo**
 - **Mostra informazioni mezzo in riproduzione**
 - **Mostra mappa anche in mancanza di percorso**

Selezione del tema

- 1 Premere **Impostazioni** nella videata superiore sul display centrale.
- 2 Premere **My Car** → **Videata conducente** → **Temi display**
- 3 Selezionare il tema (aspetto) del display del conducente:
 - **Glass**
 - **Minimalistic**
 - **Performance**
 - **Chrome Rings**

Selezione della lingua

- 1 Premere **Impostazioni** nella videata superiore sul display centrale.
 - 2 Premere **Sistema** → **Lingue e unità di sistema** → **Lingua del sistema** per selezionare la lingua.
- Tutti i display utilizzano la nuova lingua.

Le impostazioni sono personali e memorizzate automaticamente nel profilo conducente attivo.

* Optional/accessorio.

4.1.5. Contratto di licenza per il display del conducente

Una licenza è un contratto che prevede il diritto a svolgere una determinata attività oppure a utilizzare un diritto di terzi alle condizioni specificate. Di seguito è riportato l'accordo di Volvo con i produttori o gli sviluppatori, redatto in lingua inglese.

Freetype Project License

3rd Party Software Disclaimers and License Agreements Confidential ID 06-00004-004 39 / 75 Revision 06.00A, 2015-06-09 2006-Jan-27 Copyright 1996-2002, 2006 by David Turner, Robert Wilhelm, and Werner Lemberg.

Introduction

The FreeType Project is distributed in several archive packages; some of them may contain, in addition to the FreeType font engine, various tools and contributions which rely on, or relate to, the FreeType Project. This license applies to all files found in such packages, and which do not fall under their own explicit license. The license affects thus the FreeType font engine, the test programs, documentation and makefiles, at the very least. This license was inspired by the BSD, Artistic, and IJG (Independent JPEG Group) licenses, which all encourage inclusion and use of free software in commercial and freeware products alike. As a consequence, its main points are that: o We don't promise that this software works. However, we will be interested in any kind of bug reports. ('as is' distribution) o You can use this software for whatever you want, in parts or full form, without having to pay us. ('royalty-free' usage) o You may not pretend that you wrote this software. If you use it, or only parts of it, in a program, you must acknowledge somewhere in your documentation that you have used the FreeType code. ('credits') We specifically permit and encourage the inclusion of this software, with or without modifications, in commercial products. We disclaim all warranties covering The FreeType Project and assume no liability related to The FreeType Project. Finally, many people asked us for a preferred form for a credit/disclaimer to use in compliance with this license. We thus encourage you to use the following text:

"Portions of this software are copyright © 2013 The FreeType Project (www.freetype.org). All rights reserved."

Legal Terms

0. Definitions – Throughout this license, the terms 'package', 'FreeType Project', and 'FreeType archive' refer to the set of files originally distributed by the authors (David Turner, Robert Wilhelm, and Werner Lemberg) as the 'FreeType Project', be they named as alpha, beta or final release. 'You' refers to the licensee, or person using the project, where 'using' is a generic term including compiling the project's source code as well as linking it to form a 'program' or 'executable'. This program is referred to as 'a program using the FreeType engine'. This license applies to all files distributed in the original FreeType Project, including all source code, binaries and documentation, unless otherwise stated in the file in its original, unmodified form as distributed in the original archive. If you are unsure whether or not a particular file is covered by this license, you must contact us to verify this. The FreeType Project is copyright (C) 1996-2000 by David Turner, Robert Wilhelm, and Werner Lemberg. All rights reserved except as specified below.

1. No Warranty – THE FREETYPE PROJECT IS PROVIDED 'AS IS' WITHOUT WARRANTY OF ANY KIND, EITHER EXPRESS OR IMPLIED, INCLUDING, BUT NOT LIMITED TO, WARRANTIES OF MERCHANTABILITY AND FITNESS FOR A PARTICULAR PURPOSE. IN NO EVENT WILL ANY OF THE AUTHORS OR COPYRIGHT HOLDERS BE LIABLE FOR ANY DAMAGES CAUSED BY THE USE OR THE INABILITY TO USE, OF THE FREETYPE PROJECT. '

Il contenuto di questo manuale rappresenta lo stato del manuale d'uso al momento della stampa e potrebbe non essere completamente valido in futuro. Per ulteriori informazioni, consulta la prima pagina per la nota completa di esclusione di responsabilità.

2. Redistribution – This license grants a worldwide, royalty-free, perpetual and irrevocable right and license to use, execute, perform, compile, display, copy, create derivative works of, distribute and sublicense the FreeType Project (in both source and object code forms) and derivative works thereof for any purpose; and to authorize others to exercise some or all of the rights granted herein, subject to the following conditions: o Redistribution of source code must retain this license file ('FTL.TXT') unaltered; any additions, deletions or changes to the original files must be clearly indicated in accompanying documentation. The copyright notices of the unaltered, original files must be preserved in all copies of source files. o Redistribution in binary form must provide a disclaimer that states that the software is based in part of the work of the FreeType Team, in the distribution documentation. We also encourage you to put an URL to the FreeType web page in your documentation, though this isn't mandatory. These conditions apply to any software derived from or based on the FreeType Project, not just the unmodified files. If you use our work, you must acknowledge us. However, no fee need be paid to us.

3. Advertising – Neither the FreeType authors and contributors nor you shall use the name of the other for commercial, advertising, or promotional purposes without specific prior written permission. We suggest, but do not require, that you use one or more of the following phrases to refer to this software in your documentation or advertising materials: 'FreeType Project', 'FreeType Engine', 'FreeType library', or 'FreeType Distribution'. As you have not signed this license, you are not required to accept it. However, as the FreeType Project is copyrighted material, only this license, or another one contracted with the authors, grants you the right to use, distribute, and modify it. Therefore, by using, distributing, or modifying the FreeType Project, you indicate that you understand and accept all the terms of this license.

4. Contacts – There are two mailing lists related to FreeType: o freetype@nongnu.org. Discusses general use and applications of FreeType, as well as future and wanted additions to the library and distribution. If you are looking for support, start in this list if you haven't found anything to help you in the documentation. o freetype-devel@nongnu.org. Discusses bugs, as well as engine internals, design issues, specific licenses, porting, etc. Our home page can be found at <http://www.freetype.org>

HarfBuzz / UCDN License

- Copyright © 2010,2011,2012 Google, Inc.
- Copyright © 2012 Mozilla Foundation
- Copyright © 2011 Codethink Limited
- Copyright © 2008,2010 Nokia Corporation and/or its subsidiary(-ies)
- Copyright © 2009 Keith Stribley
- Copyright © 2009 Martin Hosken and SIL International
- Copyright © 2007 Chris Wilson
- Copyright © 2006 Behdad Esfahbod
- Copyright © 2005 David Turner
- Copyright © 2004,2007,2008,2009,2010 Red Hat, Inc.
- Copyright © 1998-2004 David Turner and Werner Lemberg

For full copyright notices consult the individual files in the package. Permission is hereby granted, without written agreement and without license or royalty fees, to use, copy, modify, and distribute this software and its documentation for any purpose, provided that the above copyright notice and the following two paragraphs appear in all copies of this software. IN NO EVENT SHALL THE COPYRIGHT HOLDER BE LIABLE TO ANY PARTY FOR DIRECT, INDIRECT, SPECIAL, INCIDENTAL, OR CONSEQUENTIAL DAMAGES ARISING OUT OF THE USE OF THIS SOFTWARE AND ITS DOCUMENTATION, EVEN IF THE COPYRIGHT HOLDER HAS BEEN ADVISED OF THE POSSIBILITY OF SUCH DAMAGE. THE COPYRIGHT HOLDER SPECIFICALLY DISCLAIMS ANY WARRANTIES, INCLUDING, BUT NOT LIMITED TO, THE IMPLIED WARRANTIES OF MERCHANTABILITY AND FITNESS FOR A PARTICULAR PURPOSE. THE SOFTWARE PROVIDED HEREUNDER IS ON AN "AS IS" BASIS, AND THE COPYRIGHT HOLDER HAS NO OBLIGATION TO PROVIDE MAINTENANCE, SUPPORT, UPDATES, ENHANCEMENTS, OR MODIFICATIONS.

Libunibreak License

This library is released under an open-source licence, the zlib/libpng licence. Please check the file LICENCE for details. Apart from using the algorithm, part of the code is derived from the data provided under <http://www.unicode.org/Public>. And the Unicode Terms of Use may apply: URL:<http://www.unicode.org/copyright.html>

LICENSE:

- Copyright (C) 2008-2012 Wu Yongwei <wuyongwei at gmail dot com>
- Copyright (C) 2012 Tom Hacoen <tom dot hacoen at samsung dot com>

This software is provided 'as-is', without any express or implied warranty. In no event will the author be held liable for any damages arising from the use of this software. Permission is granted to anyone to use this software for any purpose, including commercial applications, and to alter it and redistribute it freely, subject to the following restrictions:

1. The origin of this software must not be misrepresented; you must not claim that you wrote the original software. If you use this software in a product, an acknowledgement in the product documentation would be appreciated but is not required.
2. Altered source versions must be plainly marked as such, and must not be misrepresented as being the original software.
3. This notice may not be removed or altered from any source distribution.

Unicode Inc. License Agreement

EXHIBIT 1 UNICODE, INC. LICENSE AGREEMENT - DATA FILES AND SOFTWARE Unicode Data Files include all data files under the directories <http://www.unicode.org/Public/>, <http://www.unicode.org/reports/>, and <http://www.unicode.org/cldr/data/>. Unicode Software includes any source code published in the Unicode Standard or under the directories <http://www.unicode.org/Public/>, <http://www.unicode.org/reports/>, and <http://www.unicode.org/cldr/data/>. NOTICE TO USER: Carefully read the following legal agreement. BY DOWNLOADING, INSTALLING, COPYING OR OTHERWISE USING UNICODE INC.'S DATA FILES ("DATA FILES"), AND/OR SOFTWARE ("SOFTWARE"), YOU UNEQUIVOCALLY ACCEPT, AND AGREE TO BE BOUND BY, ALL OF THE TERMS AND CONDITIONS OF THIS AGREEMENT. IF YOU DO NOT AGREE, DO NOT DOWNLOAD, INSTALL, COPY, DISTRIBUTE OR USE THE DATA FILES OR SOFTWARE. COPYRIGHT AND PERMISSION NOTICE Copyright © 1991-2010 Unicode, Inc. All rights reserved. Distributed under the Terms of Use in <http://www.unicode.org/copyright.html>. Permission is hereby granted, free of charge, to any person obtaining a copy of the Unicode data files and any associated documentation (the "Data Files") or Unicode software and any associated documentation (the "Software") to deal in the Data Files or Software without restriction, including without limitation the rights to use, copy, modify, merge, publish, distribute, and/or sell copies of the Data Files or Software, and to permit persons to whom the Data Files or Software are furnished to do so, provided that (a) the above copyright notice(s) and this permission notice appear with all copies of the Data Files or Software, (b) both the above copyright notice(s) and this permission notice appear in associated documentation, and (c) there is clear notice in each modified Data File or in the Software as well as in the documentation associated with the Data File(s) or Software that the data or software has been modified. THE DATA FILES AND SOFTWARE ARE PROVIDED "AS IS", WITHOUT WARRANTY OF ANY KIND, EXPRESS OR IMPLIED, INCLUDING BUT NOT LIMITED TO THE WARRANTIES OF MERCHANTABILITY, FITNESS FOR A PARTICULAR PURPOSE AND NONINFRINGEMENT OF THIRD PARTY RIGHTS. IN NO EVENT SHALL THE COPYRIGHT HOLDER OR HOLDERS INCLUDED IN THIS NOTICE BE LIABLE FOR ANY CLAIM, OR ANY SPECIAL INDIRECT OR CONSEQUENTIAL DAMAGES, OR ANY DAMAGES WHATSOEVER RESULTING FROM LOSS OF USE, DATA OR PROFITS, WHETHER IN AN ACTION OF CONTRACT, NEGLIGENCE OR OTHER TORTIOUS ACTION, ARISING OUT OF OR IN CONNECTION WITH THE USE OR PERFORMANCE OF THE DATA FILES OR SOFTWARE. Except as contained in this notice, the name of a copyright holder shall not be used in advertising or otherwise to promote the sale, use or other dealings in these Data Files or Software without prior written authorization of the copyright holder.

ZLIB Data Compression Library License Agreement

(C) 1995-2010 Jean-loup Gailly and Mark Adler This software is provided 'as-is', without any express or implied warranty. In no event will the authors be held liable for any damages arising from the use of this software. Permission is granted to anyone to use this software for any purpose, including commercial applications, and to alter it and redistribute it freely, subject to the following restrictions:

1. The origin of this software must not be misrepresented; you must not claim that you wrote the original software. If you use this software in a product, an acknowledgment in the product documentation would be appreciated but is not required.
2. Altered source versions must be plainly marked as such, and must not be misrepresented as being the original software.
3. This notice may not be removed or altered from any source distribution.

Jean-loup Gailly Mark Adler jloup@gzip.org madler@alumni.caltech.edu If you use the zlib library in a product, we would appreciate *not* receiving lengthy legal documents to sign. The sources are provided for free but without warranty of any kind. The library has been entirely written by Jean-loup Gailly and Mark Adler; it does not include third-party code. If you redistribute modified sources, we would appreciate that you include in the file ChangeLog history information documenting your changes. Please read the FAQ for more information on the distribution of modified source versions.

GLEW License (Modified BSD License)

The OpenGL Extension Wrangler Library

- Copyright (C) 2002-2008, Milan Ikits <milan.ikits@ieee.org>
- Copyright (C) 2002-2008, Marcelo E. Magallon <mmagallo@debian.org>
- Copyright (C) 2002, Lev Povalahev

All rights reserved.

Redistribution and use in source and binary forms, with or without modification, are permitted provided that the following conditions are met: Redistributions of source code must retain the above copyright notice, this list of conditions and the following disclaimer. * Redistributions in binary form must reproduce the above copyright notice, this list of conditions and the following disclaimer in the documentation and/or other materials provided with the distribution. * The name of the author may be used to endorse or promote products derived from this software without specific prior written permission. THIS SOFTWARE IS PROVIDED BY THE COPYRIGHT HOLDERS AND CONTRIBUTORS "AS IS" AND ANY EXPRESS OR IMPLIED WARRANTIES, INCLUDING, BUT NOT LIMITED TO, THE IMPLIED WARRANTIES OF MERCHANTABILITY AND FITNESS FOR A PARTICULAR PURPOSE ARE DISCLAIMED. IN NO EVENT SHALL THE COPYRIGHT OWNER OR CONTRIBUTORS BE LIABLE FOR ANY DIRECT, INDIRECT, INCIDENTAL, SPECIAL, EXEMPLARY, OR CONSEQUENTIAL DAMAGES (INCLUDING, BUT NOT LIMITED TO, PROCUREMENT OF SUBSTITUTE GOODS OR SERVICES; LOSS OF USE, DATA, OR PROFITS; OR BUSINESS INTERRUPTION) HOWEVER CAUSED AND ON ANY THEORY OF LIABILITY, WHETHER IN CONTRACT, STRICT LIABILITY, OR TORT (INCLUDING NEGLIGENCE OR OTHERWISE) ARISING IN ANY WAY OUT OF THE USE OF THIS SOFTWARE, EVEN IF ADVISED OF THE POSSIBILITY OF SUCH DAMAGE.

4.1.6. Menu app sul display del conducente

Il menu app sul display del conducente permette di accedere rapidamente alle funzioni più utilizzate di determinate app.



La figura è schematica.

Al posto del display centrale si può utilizzare il menu app sul display del conducente, che si gestisce con i comandi destri al volante. Il menu app facilita il passaggio fra le varie app o funzioni delle app, senza dover togliere le mani dal volante.

Funzioni del menu app

Le varie app permettono di accedere a diversi tipi di funzioni. Dal menu app si possono gestire le seguenti app e le relative funzioni:

App	Funzioni
Computer di bordo	Selezione del contachilometri, selezione del contenuto del display del conducente ecc.
Lettore MD	Selezione della fonte attiva del lettore MD.
Telefono	Chiamata di un contatto dal registro chiamate.
Navigazione	Guida a destinazione ecc.

4.1.7. Gestione del menu app sul display del conducente

Il menu app sul display del conducente si gestisce con i comandi destri al volante.



Menu app e comandi destri al volante. La figura è schematica.

- 1 Apertura/chiusura
- 2 Sinistra/destra
- 3 Su/giù
- 4 Conferma

Apertura/chiusura del menu app

- 1 Premere apertura/chiusura (1).
- Il menu app si apre/chiude.

i Nota

Il menu app non si apre se è presente un messaggio non confermato sul display del conducente. Confermare il messaggio per aprire il menu app.

Il menu app si chiude automaticamente dopo qualche tempo di inattività oppure se si effettuano determinate selezioni.

Navigazione e selezione nel menu app

- 1 Navigare fra le app premendo a sinistra o destra (2).
- Nel menu app sono visualizzate le funzioni della app precedente/successiva.
- 2 Per scorrere le funzioni della app selezionata, premere su o giù (3).
 - 3 Per confermare o selezionare una funzione, premere conferma (4).









➤ La funzione si attiva e, a seguito di determinate selezioni, il menu app si chiude.

Se si apre nuovamente il menu app, sono visualizzate direttamente le funzioni dell'ultima app selezionata.











4.1.8. Simboli di segnalazione e avvertimento

I simboli di segnalazione e avvertimento fanno notare al conducente l'attivazione di una funzione o un sistema oppure la presenza di un grave guasto o anomalia.



Simboli rossi

	Avvertimento Il simbolo di avvertimento rosso si accende quando viene rilevata un'anomalia che può influire sulla sicurezza o sulla manovrabilità dell'automobile. Contemporaneamente viene visualizzato un messaggio esplicativo sul display del conducente. Il simbolo di avvertimento può accendersi anche in combinazione con altri simboli.
	Avvisatore cinture È acceso o lampeggia quando un occupante non ha allacciato la cintura di sicurezza.
	Airbag È stato rilevato un guasto in uno dei sistemi di sicurezza dell'automobile. Leggere il messaggio sul display del conducente e rivolgersi a un riparatore. Si raccomanda di rivolgersi a un riparatore autorizzato Volvo.
	Anomalia nell'impianto frenante Si è verificata un'anomalia all'impianto frenante. Leggere il messaggio sul display del conducente e rivolgersi a un riparatore. Si raccomanda di rivolgersi a un riparatore autorizzato Volvo.
	Freno di stazionamento Luce fissa: il freno di stazionamento è attivato. Lampeggio: si è verificata un'anomalia al freno di stazionamento. Leggere il messaggio sul display del conducente.
	Guasto del sistema elettrico Si è verificata un'anomalia all'impianto elettrico. Leggere il messaggio sul display del conducente e rivolgersi a un riparatore. Si raccomanda di rivolgersi a un riparatore autorizzato Volvo.
	Alta temperatura motore Il motore è surriscaldato. Leggere il messaggio sul display del conducente.
	Rischio di collisione City Safety avverte del rischio di collisione con altri veicoli, pedoni, ciclisti e animali di grossa taglia.
	Bassa pressione dell'olio La pressione dell'olio motore è insufficiente. Spegnerne immediatamente il motore e controllare il livello dell'olio nel motore. Rabboccare all'occorrenza. Se il simbolo si accende, ma il livello dell'olio è normale, leggere il messaggio sul display del conducente e rivolgersi a un riparatore. Si raccomanda di rivolgersi a un riparatore autorizzato Volvo.





Simboli arancioni

	Informazioni Si è verificato un problema a uno degli impianti dell'automobile. Leggere il messaggio sul display del conducente. La spia informativa può accendersi anche in combinazione con altre spie.
	Anomalia nell'impianto frenante Si è verificata un'anomalia all'impianto frenante. Leggere il messaggio sul display del conducente.
	Anomalia nel sistema ABS Il sistema è fuori uso. Il normale impianto frenante dell'automobile continua a funzionare normalmente ma senza la funzione ABS.
	Impianto di depurazione dei gas di scarico Anomalia all'impianto di depurazione dei gas di scarico. Fare controllare l'automobile presso un riparatore. Si raccomanda di rivolgersi a un riparatore autorizzato Volvo.
	Retronebbia I retronebbia sono accesi.
	Sistema pressione pneumatici Bassa pressione pneumatici. In caso di anomalia al sistema pressione pneumatici, il simbolo prima lampeggia per circa 1 minuto, quindi resta acceso fisso. È possibile che il sistema non sia in grado di rilevare o segnalare come previsto un'insufficiente pressione dei pneumatici.
	Anomalia nel sistema fari Si è verificata un'anomalia al sistema fari. Leggere il messaggio sul display del conducente.
	Mantenimento corsia attivo Avvertimento/intervento del mantenimento corsia attivo.
	Sistema di stabilità Luce fissa: si è verificata un'anomalia al sistema. Lampeggio: il sistema è in funzione.
	Sistema di stabilità, modalità Sport La modalità Sport è attivata.





Simboli blu

	Abbaglianti automatici Gli abbaglianti automatici sono attivati e accesi.
	Abbaglianti Gli abbaglianti sono accesi.

Simboli verdi

	Frenata automatica La funzione è attivata e il freno di servizio o stazionamento è inserito.
	Fendinebbia I fendinebbia sono accesi.
	Luci di posizione Le luci di posizione sono accese.
	Indicatori di direzione sinistri e destri Si utilizzano gli indicatori di direzione.

Simboli bianchi/grigi

	Abbaglianti automatici Gli abbaglianti automatici sono attivati, ma non accesi.
	Precondizionamento L'elemento termico monoblocco e riscaldatore abitacolo/climatizzatore preconditiona l'automobile.
	Mantenimento corsia attivo Simbolo bianco: Mantenimento corsia attivo inserito e strisce di delimitazione rilevate. Simbolo grigio: Mantenimento corsia attivo inserito e strisce di delimitazione non rilevate.
	Sensore pioggia Il sensore pioggia è attivato.

4.1.9. Messaggio sul display del conducente

Il display del conducente può visualizzare messaggi di informazione o ausilio per il conducente a seguito di diversi eventi.



Esempio di messaggio sul display del conducente da 8 pollici. La figura è schematica - i dettagli possono differire a seconda del modello di automobile.



Esempio di messaggio sul display del conducente. La figura è schematica - i dettagli possono differire a seconda del modello di automobile.

Il display del conducente visualizza i messaggi con elevata priorità per il conducente.

I messaggi sono visualizzati in diversi punti del display del conducente in base alle altre informazioni attualmente visualizzate. Il messaggio scompare dal display del conducente dopo qualche secondo oppure quando è stato confermato/sono stati adottati gli interventi necessari. Se un messaggio deve essere memorizzato, si posiziona nella app **Stato veicolo** che si apre dalla videata app sul display centrale.

I messaggi possono assumere diverse forme ed essere visualizzati assieme a grafica, simboli e pulsanti, ad esempio per confermare il messaggio o accettare una richiesta.

Messaggi di servizio

Di seguito sono elencati i messaggi di servizio più importanti e il loro significato.

Messaggio	Funzione
Fermarsi in sicurezza ^[1]	Fermarsi e spegnere il motore. Grave rischio di danni. Rivolgersi a un riparatore ^[2] .
Spegnere il motore ^[1]	Fermarsi e spegnere il motore. Grave rischio di danni. Rivolgersi a un riparatore ^[2] .
Assistenza urgente. Recarsi in officina ^[1]	Rivolgersi immediatamente a un riparatore ^[2] per un controllo dell'automobile.
Servizio richiesto ^[1]	Rivolgersi al più presto a un riparatore ^[2] per un controllo dell'automobile.
Manutenz. regolare Prenotare tagliando	Rivolgersi a un riparatore ^[2] per effettuare il tagliando. Visualizzato prima del tagliando successivo.
Manutenz. regolare Provvedere al tagliando	Rivolgersi a un riparatore ^[2] per effettuare il tagliando. Visualizzato in corrispondenza del tagliando successivo.
Manutenz. regolare Tagliando scaduto	Rivolgersi a un riparatore ^[2] per effettuare il tagliando. Visualizzato al superamento del tagliando successivo.
Temporaneamente Off ^[1]	Una funzione si è disattivata temporaneamente e si ripristina automaticamente durante la guida o dopo l'avviamento.

^[1] Insieme ad alcuni messaggi è visualizzato il punto in cui si è verificato il problema.

^[2] Si raccomanda un riparatore autorizzato Volvo.

4.1.10. Data e ora

L'ora è visualizzata sul display del conducente e sul display centrale.

Posizione dell'ora



In alcune situazioni, messaggi e informazioni possono coprire l'ora sul display del conducente.

Sul display centrale, l'ora si trova nella parte superiore destra del campo di stato.

Impostazioni di data e ora

- 1 Selezionare **Impostazioni** → **Sistema** → **Data e ora** nella videata superiore sul display centrale per modificare le impostazioni del formato di ora e data.

Impostare la data e l'ora premendo le frecce su/giù sul touch screen.

Orario automatico per automobili con GPS

Se l'automobile è dotata di navigatore, si può selezionare **Orario automatico**. Il fuso orario è impostato automaticamente in base alla posizione dell'automobile. Per un determinato tipo di navigatore è necessario impostare anche il luogo attuale (Paese) per ottenere il fuso orario corretto. Se non è selezionato **Orario automatico**, impostare l'ora e la data premendo le frecce su/giù sul touch screen.

Ora legale

In alcuni Paesi è possibile selezionare l'impostazione automatica dell'ora legale con **Ora legale automatica**. Negli altri Paesi, l'impostazione **Ora legale** può essere selezionata manualmente.

In caso di scollegamento della batteria

Se l'orologio si è azzerato in seguito allo scollegamento della batteria dell'automobile, ad esempio durante un intervento in officina, può essere necessario reimpostarlo. Se l'orologio non è impostato potrebbero insorgere problemi nella connessione a Internet dell'automobile.

4.2. Display centrale

4.2.1. Impostazioni

4.2.1.1. Ripristino delle impostazioni standard dei dati utente in caso di passaggio di proprietà

In caso di passaggio di proprietà, si raccomanda di ripristinare le impostazioni standard di dati utente e impostazioni di sistema.

È possibile ripristinare le impostazioni dell'automobile a diversi livelli. Ripristinare le impostazioni di default di tutti i dati utente e le impostazioni di sistema in caso di passaggio di proprietà. In caso di passaggio di proprietà, fra le altre cose è importante cambiare il titolare del servizio Volvo On Call*.

* Optional/accessorio.

4.2.1.2. Modifica delle impostazioni nella videata superiore sul display centrale

Le impostazioni e le informazioni per numerose funzioni dell'automobile si possono modificare dal display centrale.

- 1 Accedere alla videata superiore premendo la scheda sul bordo superiore o trascinandola/scorrendola verso il basso sullo schermo.

2 Premere **Impostazioni** per accedere al menu di impostazione.

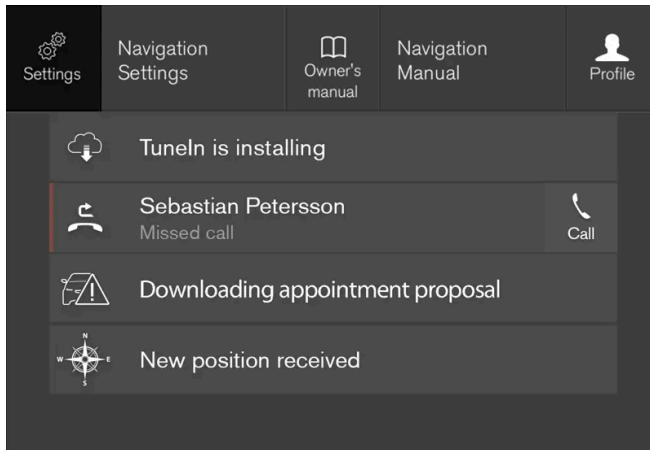

Videata superiore con il pulsante **Impostazioni**.

3 Premere una delle categorie e delle sottocategorie per scorrere fino all'impostazione desiderata.

4 Modificare una o più impostazioni. I diversi tipi di impostazioni si modificano in diverso modo.

> Le modifiche sono memorizzate immediatamente.

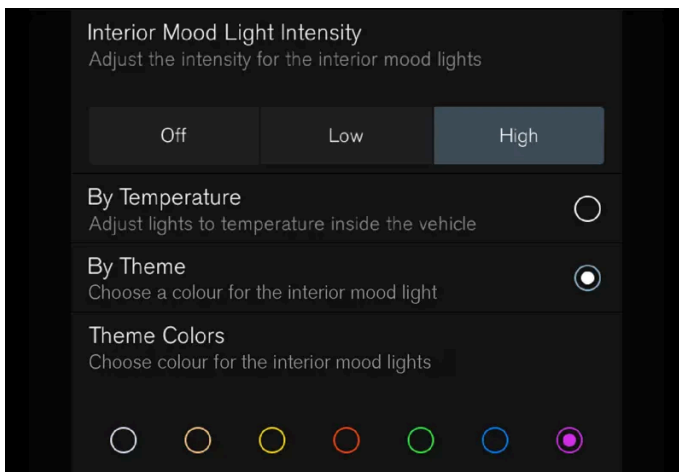

Una sottocategoria nel menu di impostazione con diversi tipi di impostazioni, qui con un pulsante a scelta multipla e pulsanti di opzione.

4.2.1.3. Ripristino delle impostazioni sul display centrale

È possibile ripristinare il valore di default di tutte le impostazioni effettuate nel menu di impostazione sul display centrale.

Due tipi di ripristino

Esistono due tipi di ripristino nel menu di impostazione:

- **Ripristina impostazioni predefinite** - cancella tutti i dati e i file, ripristinando i valori di default di tutte le impostazioni.
- **Ripristina impostazioni personali** - cancella i dati personali, ripristinando i valori di default delle impostazioni personali.

Ripristino delle impostazioni

Seguire le presenti istruzioni per ripristinare le impostazioni.

Nota

Il **Ripristina impostazioni predefinite** è consentito solamente ad automobile ferma.

- 1 Premere **Impostazioni** nella videata superiore sul display centrale.
- 2 Selezionare quindi **Sistema** → **Ripristina impostazioni predefinite**.
- 3 Selezionare il tipo di ripristino desiderato.
 - È visualizzata una finestra a comparsa.
- 4 Premere **OK** per confermare il ripristino.
 - Se è stato selezionato **Ripristina impostazioni personali**, confermare il ripristino premendo **Ripristina per profilo attivo** o **Ripristina per tutti i profili**.
 - Le impostazioni selezionate sono ripristinate.

4.2.1.4. Apertura dell'impostazione contestuale sul display centrale

Le impostazioni contestuali consentono di modificare le impostazioni della maggior parte delle app base dell'automobile direttamente nella videata superiore sul display centrale.

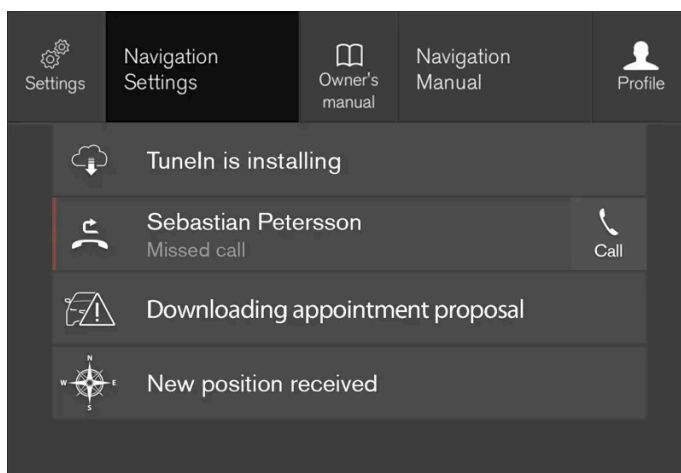

Videata superiore con il pulsante per l'impostazione contestuale.

L'impostazione contestuale è una scorciatoia per accedere a una determinata impostazione relativa alla funzione attiva visualizzata sullo schermo. Le app preinstallate nell'automobile, ad esempio **Radio FM** e **USB**, fanno parte di Sensus e rientrano nelle

Il contenuto di questo manuale rappresenta lo stato del manuale d'uso al momento della stampa e potrebbe non essere completamente valido in futuro. Per ulteriori informazioni, consulta la prima pagina per la nota completa di esclusione di responsabilità.

funzioni integrate nell'automobile. Le impostazioni per queste app possono essere modificate direttamente con l'impostazione contestuale nella videata superiore.

Quando l'impostazione contestuale è disponibile:

- 1 Trascinare verso il basso la videata superiore quando una app è in modalità ingrandita, ad esempio **Navigazione**.
- 2 Premere **Impostazioni Navigazione**.
 - Si apre la pagina delle impostazioni per la navigazione.
- 3 Modificare le impostazioni a piacere e confermare le selezioni.

Premere **Chiudi** o il pulsante fisico Home sotto il display centrale per chiudere la videata impostazioni.

La maggior parte delle app base dell'automobile, ma non tutte, presenta questa possibilità di impostazione contestuale.

App di terzi

Le app di terzi non sono preinstallate nei sistemi dell'automobile, ma quelle scaricate a piacere, ad esempio **Volvo ID**. In questo caso le impostazioni devono essere effettuate all'interno della app e non dalla videata superiore.

4.2.1.5. Modifica delle unità di sistema

Le unità si impostano nel menu **Impostazioni** sul display centrale.

- 1 Premere **Impostazioni** nella videata superiore sul display centrale.
- 2 Selezionare quindi **Sistema** → **Lingue e unità di sistema** → **Unità di misura**.
- 3 Selezionare uno standard di unità di misura:
 - **Metrico** - chilometri, litri e gradi centigradi.
 - **Imperiale** - miglia, galloni e gradi centigradi.
 - **USA** - miglia, galloni e gradi Fahrenheit.
 - Vengono modificate le unità di misura sul display del conducente e sul display centrale.

4.2.1.6. Disattivazione e regolazione del volume dei suoni di sistema sul display centrale

Il contenuto di questo manuale rappresenta lo stato del manuale d'uso al momento della stampa e potrebbe non essere completamente valido in futuro. Per ulteriori informazioni, consulta la prima pagina per la nota completa di esclusione di responsabilità.

I suoni di sistema sul display centrale possono essere regolati in volume o disattivati.

- 1 Premere **Impostazioni** nella videata superiore sul display centrale.
- 2 Premere **Audio** → **Volume di sistema**.
- 3 Tirare il comando sotto **Toni touchscreen** per regolare il volume/disattivare i suoni di conferma alla pressione dello schermo. Tirare il comando sul livello sonoro desiderato.

4.2.1.7. Modifica della lingua di sistema

La lingua si imposta nel menu **Impostazioni** sul display centrale.

Nota

Modificando la lingua del display centrale, alcune informazioni per il proprietario potrebbero non essere conformi alle norme e alle leggi nazionali o locali. Non impostare una lingua che non si conosce, in quanto potrebbe essere difficile tornare indietro nella struttura del menu sullo schermo.

- 1 Premere **Impostazioni** nella videata superiore sul display centrale.
 - 2 Selezionare quindi **Sistema** → **Lingue e unità di sistema**.
 - 3 Selezionare **Lingua del sistema**.
Le lingue che supportano il comando vocale presentano un simbolo corrispondente.
- Viene modificata la lingua sul display del conducente e sul display centrale.

4.2.1.8. Modifica dell'aspetto del display centrale

L'aspetto dello schermo del display centrale può essere modificato selezionando un tema.

- 1 Premere **Impostazioni** nella videata superiore.
- 2 Premere **My Car** → **Videata conducente** → **Temi display**.

3 Selezionare quindi il tema, ad esempio **Minimalistic** o **Chrome Rings**.

Come supplemento a questi aspetti è possibile selezionare fra **Normale** e **Nitido**. Con **Normale** lo sfondo nello schermo è scuro ed i testi sono chiari. Questa alternativa è preselezionata per tutti i temi. Se lo si desidera è possibile scegliere una versione chiara in cui l'aspetto è modificato in modo che lo sfondo risulti chiaro ed i testi scuri. Questa opzione può risultare utile, ad esempio, in caso di luce solare intensa.

Le alternative sono sempre accessibili all'utente e non sono influenzate dall'illuminazione dell'ambiente circostante.

4.2.1.9. Visualizzazione dei dati di bordo sul display del conducente

I valori registrati e calcolati dal computer di bordo possono essere visualizzati nel display del conducente.

I valori sono memorizzati in una app computer di bordo. Dal menu app si possono selezionare le informazioni da visualizzare sul display del conducente.



Utilizzare i comandi destri al volante per aprire e navigare nel menu app^[1].

- 1 Menu app
- 2 Sinistra/destra
- 3 Su/giù
- 4 Conferma

1 Aprire il menu app sul display del conducente premendo (1).

(Il menu app non si apre se è presente un messaggio non confermato sul display del conducente. Confermare il messaggio premendo il pulsante ○ (4) per aprire il menu app.)

2 Accedere alla app computer di bordo verso sinistra o destra con (2).

- Le quattro righe superiori del menu visualizzano i valori rilevati del contachilometri parziale TM. Le quattro righe seguenti del menu visualizzano i valori rilevati del contachilometri parziale TA. Scorrere l'elenco in alto o in basso con (3).
- 3 Selezionare le informazioni da visualizzare sul display del conducente scorrendo fino ai pulsanti relativi alle opzioni:
- Contachilometri
 - Distanza percorribile fino ad esaurimento serbatoio
 - Turista (tachimetro alternativo)
 - Contachilometri parziale TM, TA o nessuno.
 - Consumo di carburante istantaneo, consumo medio per TM o TA oppure consumo di carburante non visualizzato
- Selezionare o deselezionare l'opzione desiderata con il pulsante ○ (4). La modifica si applica immediatamente.

[1] La figura è schematica - i dettagli possono differire a seconda del modello di automobile.

4.2.1.10. Impostazioni per la statistica di bordo

Azzerare o regolare le impostazioni per la statistica di bordo.

- 1 Aprire la app **Performance del conducente** nella videata app per visualizzare la statistica di bordo.



- 2 Premere **Preferenze per**

- modifica della scala del grafico. Selezionare la risoluzione 1, 10 o 100 km/miglia per la barra.
- azzeramento dei dati dopo ogni percorso. Quando l'automobile è rimasta ferma più di 4 ore.
- azzeramento dei dati del percorso attuale.

Statistica di bordo, consumo medio calcolato e tempo di guida complessivo sono sempre azzerati contemporaneamente.

Le unità di misura per percorrenza, velocità ecc. possono essere modificate dalle impostazioni di sistema sul display centrale.

4.2.1.11. Impostazioni per il display del conducente

Le impostazioni per le opzioni di visualizzazione del display del conducente si effettuano mediante il menù app del display del conducente e mediante il menù di impostazione del display centrale.

Impostazioni nel menu app sul display del conducente



La figura è schematica - i dettagli possono differire a seconda del modello di automobile.

Il menu app si apre e si gestisce con i comandi destri al volante.

Dal menu app si possono selezionare le informazioni da visualizzare sul display del conducente, provenienti da

- Computer di bordo
- lettore multimediale
- cellulare
- navigatore*.

Impostazioni sul display centrale

Selezione del tipo di informazioni

- 1 Premere **Impostazioni** nella videata superiore sul display centrale.
- 2 Premere **My Car** → **Videata conducente** → **Informazioni display conducente**.
- 3 Selezionare quali informazioni visualizzare sullo sfondo:
 - **Non mostrare informazioni sullo sfondo**
 - **Mostra informazioni mezzo in riproduzione**
 - **Mostra mappa anche in mancanza di percorso**

Selezione del tema

- 1 Premere **Impostazioni** nella videata superiore sul display centrale.
- 2 Premere **My Car** → **Videata conducente** → **Temi display**

Il contenuto di questo manuale rappresenta lo stato del manuale d'uso al momento della stampa e potrebbe non essere completamente valido in futuro. Per ulteriori informazioni, consulta la prima pagina per la nota completa di esclusione di responsabilità.

3 Selezionare il tema (aspetto) del display del conducente:

- Glass
- Minimalistic
- Performance
- Chrome Rings

Selezione della lingua

1 Premere **Impostazioni** nella videata superiore sul display centrale.

2 Premere **Sistema** → **Lingue e unità di sistema** → **Lingua del sistema** per selezionare la lingua.

➤ Tutti i display utilizzano la nuova lingua.

Le impostazioni sono personali e memorizzate automaticamente nel profilo conducente attivo.

* Optional/accessorio.

4.2.1.12. Data e ora

L'ora è visualizzata sul display del conducente e sul display centrale.

Posizione dell'ora



In alcune situazioni, messaggi e informazioni possono coprire l'ora sul display del conducente.

Sul display centrale, l'ora si trova nella parte superiore destra del campo di stato.

Impostazioni di data e ora

- 1 Selezionare **Impostazioni** → **Sistema** → **Data e ora** nella videata superiore sul display centrale per modificare le impostazioni del formato di ora e data.

Impostare la data e l'ora premendo le frecce su/giù sul touch screen.

Orario automatico per automobili con GPS

Se l'automobile è dotata di navigatore, si può selezionare **Orario automatico**. Il fuso orario è impostato automaticamente in base alla posizione dell'automobile. Per un determinato tipo di navigatore è necessario impostare anche il luogo attuale (Paese) per ottenere il fuso orario corretto. Se non è selezionato **Orario automatico**, impostare l'ora e la data premendo le frecce su/giù sul touch screen.

Ora legale

In alcuni Paesi è possibile selezionare l'impostazione automatica dell'ora legale con **Ora legale automatica**. Negli altri Paesi, l'impostazione **Ora legale** può essere selezionata manualmente.

In caso di scollegamento della batteria

Se l'orologio si è azzerato in seguito allo scollegamento della batteria dell'automobile, ad esempio durante un intervento in officina, può essere necessario reimpostarlo. Se l'orologio non è impostato potrebbero insorgere problemi nella connessione a Internet dell'automobile.

4.2.1.13. Condizioni di utilizzo e condivisione dati

La prima volta che si avviano determinati servizi o app potrebbe aprirsi una finestra pop-up denominata **Termini e condizioni** e **Condivisione dati**.

Il suo scopo è comunicare le condizioni di utilizzo e la politica di condivisione dati di Volvo. Accettando la condivisione dati, l'utente consente l'invio dall'automobile di determinate informazioni. Questa operazione è necessaria per il pieno funzionamento di determinati servizi e app.

Come standard, la funzione di condivisione dati per i servizi connessi e le app è disattivata^[1]. Per utilizzare alcuni servizi connessi e app nell'automobile è necessario attivare la condivisione dati. La condivisione dati può essere configurata dal menu delle impostazioni del display centrale o in occasione dell'avvio dei servizi o delle app nel display centrale.

Integrità e condivisione dati

In concomitanza con l'aggiornamento software reso disponibile nel novembre 2017, sono state introdotte impostazioni relative a integrità e condivisione dati per servizi connessi e app scaricate. Le impostazioni sono reperibili in **Privacy e dati** nel menu delle impostazioni nel display centrale dell'auto.

Qui è possibile selezionare i servizi connessi per i quali deve essere consentita la condivisione dati. Qui può essere anche disattivata la condivisione dati per le app scaricate. Notare che servizi e app non possono essere usati come previsto se la condivisione

Il contenuto di questo manuale rappresenta lo stato del manuale d'uso al momento della stampa e potrebbe non essere completamente valido in futuro. Per ulteriori informazioni, consulta la prima pagina per la nota completa di esclusione di responsabilità.

dati è disattivata.

Dopo un reset alle impostazioni di fabbrica o, per es., dopo una visita in officina o un aggiornamento del software, le impostazioni per la condivisione dati potrebbero essere resettate ai valori standard. In questi casi, riattivare la condivisione dati per i servizi connessi e le app scaricate.

 **Nota**

Le impostazioni di integrità e condivisione dati sono specifiche per i singoli profili conducente.

* Optional/accessorio.

[1] Non vale per Volvo On Call*.

4.2.1.14. Attivazione e disattivazione della condivisione dati

Dal menu di impostazione sul display centrale si può impostare la condivisione dati per i servizi e le app desiderati.

- 1 Premere **Impostazioni** nella videata superiore sul display centrale.
- 2 Premere **Sistema** → **Privacy e dati**.
- 3 Attivare o disattivare la condivisione dati per i singoli servizi e per tutte le app.

Se la condivisione dati per un servizio connesso o per le app scaricate non è stata attivata, è possibile attivarla all'avvio di tali funzioni sul display centrale. La prima volta che si avvia un servizio oppure, ad esempio, dopo un ripristino delle impostazioni di default o determinati aggiornamenti software, è necessario approvare le condizioni di Volvo per i servizi connessi. In tal modo, la condivisione dati sarà attivata anche per gli altri servizi o le app per i quali era già stata approvata.

 **Nota**

Dopo un intervento presso un riparatore Volvo potrebbe essere necessario riattivare la condivisione dati per ripristinare il funzionamento dei servizi connessi e delle app.

4.2.1.15. Impostazioni per lo sbloccaggio

È possibile modificare l'impostazione di sblocco con il pulsante della chiave. O tutte le porte vengono sbloccate con la semplice pressione di un pulsante, oppure solo la portiera del conducente viene sbloccata con una pressione e le porte rimanenti con due pressioni.

Il contenuto di questo manuale rappresenta lo stato del manuale d'uso al momento della stampa e potrebbe non essere completamente valido in futuro. Per ulteriori informazioni, consulta la prima pagina per la nota completa di esclusione di responsabilità.

Queste impostazioni influenzano anche lo sbloccaggio centralizzato tramite la maniglia interna.

- 1 Premere **Impostazioni** nella videata superiore sul display centrale.
- 2 Premere **My Car** → **Bloccaggio** → **Sbloccaggio remoto e dall'interno**.
- 3 Selezionare una delle opzioni:
 - **Tutte le portiere** - sblocca tutte le portiere contemporaneamente.
 - **Singola portiera** - sblocca la portiera del conducente. Per sbloccare tutte le portiere si deve premere due volte il pulsante di sbloccaggio della chiave.

4.2.1.16. Impostazioni per la Care Key

Le modifiche del profilo Care Key dal display centrale possono essere effettuate solo con un'altra chiave.

Alternative di impostazione

Possono essere impostate le seguenti limitazioni:

- Intervallo di velocità: 50-180 km/h (30-112 mph)
- Passi: 1 km/h (1 mph)

Impostazione

- 1 Sbloccare l'auto con una chiave che non sia una Care Key.
- 2 Premere **Impostazioni** nella videata superiore sul display centrale.
- 3 Premere **Sistema** → **Profili conducente** → **Chiave Salvavita**.
- 4 Spuntare la casella per attivare la limitazione e impostare la limitazione desiderata.

4.2.1.17. Impostazione dell'indicazione di bloccaggio

Nel menu delle impostazioni del display centrale è possibile selezionare il modo in cui l'automobile indica che è bloccata o sbloccata.

Diversi tipi di risposta di blocco

- 1 Premere **Impostazioni** nella videata superiore sul display centrale.
- 2 Premere **My Car** → **Bloccaggio**.
- 3 Premere **Conferma visiva bloccaggio** per selezionare quando l'automobile deve fornire una conferma visiva:
 - **Blocca**
 - **Sblocca**
 - **Entrambi**In alternativa, disattivare la funzione selezionando **Off**.

Ripiegamento automatico degli specchietti retrovisori * al momento del bloccaggio

- 1 Premere **Impostazioni** nella videata superiore sul display centrale.
- 2 Premere **My Car** → **Specchietti e funzioni comfort**.
- 3 Selezionare **Ripiegamento specchietti al bloccaggio** per attivare o disattivare la funzione.

* Optional/accessorio.

4.2.1.18. Impostazioni per lo sbloccaggio senza chiave*

È possibile scegliere quali porte vengono sbloccate con lo sblocco senza chiave.

Per modificare l'impostazione:

- 1 Premere **Impostazioni** nella videata superiore sul display centrale.
- 2 Premere **My Car** → **Bloccaggio** → **Sbloccaggio senza chiave**
- 3 Selezionare una delle opzioni:
 - **Tutte le portiere** - sblocca tutte le portiere contemporaneamente.
 - **Singola portiera** - sblocca la portiera selezionata.

* Optional/accessorio.

4.2.1.19. Impostazioni per l'inserimento automatico del freno di stazionamento

Selezionare se il freno di stazionamento deve inserirsi automaticamente quando si spegne l'automobile.

Per modificare l'impostazione:

- 1 Premere **Impostazioni** nella videata superiore sul display centrale.
- 2 Premere **My Car** → **Freno di stazionamento e sospensioni** e selezionare/deselezionare la funzione **Attivazione automatica freno stazionamento**.

4.2.2. Profili conducente

4.2.2.1. Profili conducente

Molte impostazioni dell'automobile sono personalizzabili e possono essere memorizzate in uno o più profili conducente.



Nell'auto ci sono tanti profili conducente quante le chiavi, più un profilo ospite. Le impostazioni personali sono memorizzate automaticamente nel profilo conducente attivo. Ogni chiave, salvo la Care Key, può essere associata a un profilo conducente personale. Quando si utilizza la chiave abbinata, l'automobile si adatta alle impostazioni del profilo conducente specifico. La Care Key è sempre associata al profilo Care Key nonché al limite di velocità impostato per questo profilo. Questo profilo non può essere protetto come il profilo proprio. Ciò vale anche per il profilo ospite, che non può essere protetto né associato a una chiave.

Quali impostazioni sono memorizzate nei profili conducente?

Numerose impostazioni dell'automobile sono memorizzate automaticamente nel profilo conducente attivo, se non è protetto. Le impostazioni effettuate nell'automobile possono essere personali o globali. Nei profili conducente sono memorizzate le impostazioni personali.

In un profilo conducente possono essere memorizzate le impostazioni relative a display, specchi retrovisori, sedili anteriori, navigatore*, impianto audio e media, lingua e comando vocale.

Alcune impostazioni, dette globali, possono essere modificate, ma non memorizzate in un profilo conducente specifico. La modifica delle impostazioni globali si applica a tutti i profili.

Impostazioni globali

Le impostazioni globali non sono modificate quando si cambia profilo conducente. I dati restano invariati a prescindere dal profilo conducente attivo.

Le impostazioni del layout della tastiera sono un esempio di impostazioni globali. Se si aggiungono altre lingue alla tastiera mentre si utilizza il profilo conducente X, queste lingue restano memorizzate ed è possibile passare da una lingua all'altra anche quando si utilizza il profilo conducente Y. Le impostazioni del layout della tastiera non sono memorizzate in un profilo conducente specifico, perché sono globali.

Impostazioni personali

Se si imposta, ad esempio, la luminosità del display centrale mentre si utilizza il profilo conducente X, questa impostazione non si applica al profilo conducente Y. L'impostazione della luminosità è memorizzata nel profilo conducente X, perché è personale.

* Optional/accessorio.

4.2.2.2. Modifica del nome del profilo conducente

È possibile rinominare i vari profili conducente utilizzati nell'automobile. Non è possibile modificare il nome di un profilo associato a Care Key.

- 1 Premere **Impostazioni** nella videata superiore sul display centrale.
- 2 Premere **Sistema** → **Profili conducente**.
- 3 Selezionare **Modifica profilo**.
 - Viene visualizzato un menu in cui è possibile modificare il profilo.
- 4 Premere la casella **Nome profilo**.
 - Viene visualizzata una tastiera con cui modificare il nome. Premere  per disattivare la tastiera.
- 5 Per memorizzare la modifica del nome, premere **Indietro** o **Chiudi**.
 - Il nome è stato modificato.

Nota

Un nome profilo non può iniziare con uno spazio, in quanto non verrebbe salvato.

4.2.2.3. Associare la chiave al profilo conducente

È possibile collegare la propria chiave ad una profilo del conducente. In questo modo sarà selezionato automaticamente il profilo del conducente con le relative impostazioni ogni volta che l'auto è usata con la specifica chiave.

Quando la chiave è usata la prima volta, essa non è collegata a nessuno specifico profilo del conducente. Il profilo **Ospite** si attiva automaticamente in occasione dell'avviamento dell'auto.

È possibile selezionare manualmente un profilo conducente senza abbinarlo alla chiave. Allo sbloccaggio dell'automobile si attiva l'ultimo profilo conducente utilizzato. Se la chiave è già stata abbinata a un profilo conducente, non sarà necessario selezionare il profilo conducente quando si utilizza quella chiave.

Associare la chiave a un profilo conducente

Nota

La chiave può essere associata al profilo conducente solo ad auto ferma.

Selezionare innanzitutto il profilo da abbinare alla chiave, se non è già attivo. A questo punto è possibile abbinare il profilo alla chiave.

- 1 Premere **Impostazioni** nella videata superiore sul display centrale.
- 2 Premere **Sistema** → **Profili conducente**.
- 3 Selezionare il profilo desiderato. Il display ritorna alla videata Home. Il profilo **Ospite** non può essere collegato alla chiave.
- 4 Trascinare di nuovo verso il basso la videata superiore e premere **Impostazioni** → **Sistema** → **Profili conducente** → **Modifica profilo**.
- 5 Selezionare **Collega chiave** per abbinare il profilo alla chiave. Non è possibile collegare un profilo del conducente ad una chiave diversa dalla chiave usata al momento nell'auto. In presenza di più chiavi nell'auto sarà visualizzato il testo **Sono state rilevate più chiavi. Inserire chiave desiderata per collegare lettore backup**.



Posizione del lettore di riserva nel vano portaoggetti.

- Quando appare il testo **Profilo collegato alla chiave**, la chiave ed il profilo del conducente sono collegati.
- 6 Premere **OK**.
- La chiave in questione è ora collegata al profilo del conducente e rimane in questa condizione fintantoché non è tolta la spunta dalla casella per **Collega chiave**.

4.2.2.4. Protezione del profilo conducente

In alcuni casi è preferibile che diverse impostazioni dell'automobile non siano memorizzate nel profilo conducente attivo. In questi casi si può bloccare il profilo conducente. Non è possibile proteggere un profilo associato alla Care Key.

Nota

La protezione di un profilo conducente è consentita solamente ad automobile ferma.

Per proteggere un profilo conducente:

- 1 Premere **Impostazioni** nella videata superiore sul display centrale.
- 2 Premere **Sistema** → **Profili conducente**.
- 3 Selezionare **Modifica profilo**.
 - Viene visualizzato un menu in cui è possibile modificare il profilo.
- 4 Selezionare **Blocca il profilo** per proteggere il profilo.
- 5 Memorizzare l'opzione di protezione del profilo premendo **Indietro/Chiudi**.
 - Quando il profilo è protetto, le impostazioni effettuate nell'automobile non vengono memorizzate automaticamente nel profilo. Le modifiche, invece, devono essere memorizzate manualmente in **Impostazioni** → **Sistema** → **Profili conducente** → **Modifica profilo** premendo **Salva le modifiche attuali nel profilo**. Quando il profilo non è protetto, invece, le impostazioni vengono memorizzate automaticamente nel profilo. È anche possibile salvare le modifiche apportate a un profilo protetto tirando giù la videata superiore sul display centrale, premendo **Profili conducente** e poi sull'icona di salvataggio.

4.2.2.5. Selezione del profilo conducente

All'avvio del display centrale, il profilo conducente selezionato è visualizzato nella parte superiore dello schermo. Al successivo sbloccaggio dell'automobile si attiva l'ultimo profilo conducente utilizzato. Dopo lo sbloccaggio dell'automobile, è possibile cambiare il profilo conducente. Se invece la chiave è stata associata a un profilo conducente, sarà questo ad essere selezionato al momento dell'avviamento.

Sono previste tre alternative per cambiare il profilo conducente.

Opzioni 1:

- 1 Selezionare il nome del profilo conducente visualizzato sul bordo superiore del display centrale all'avvio del display.

- Appare l'elenco dei profili conducente selezionabili.
- 2 Selezionare il profilo conducente desiderato.
- 3 Premere **Conferma**.
- Una volta selezionato il nuovo profilo conducente, il sistema carica le relative impostazioni.

Opzioni 2:

- 1 Trascinare verso il basso la videata superiore sul display centrale.
- 2 Premere **Profilo**.
 - Appare lo stesso elenco dell'alternativa 1.
- 3 Selezionare il profilo conducente desiderato.
- 4 Premere **Conferma**.
 - Una volta selezionato il nuovo profilo conducente, il sistema carica le relative impostazioni.

Opzione 3:

- 1 Trascinare verso il basso la videata superiore sul display centrale.
- 2 Premere **Impostazioni** nella videata superiore sul display centrale.
- 3 Premere **Sistema** → **Profili conducente**.
 - Appare l'elenco dei profili conducente selezionabili.
- 4 Selezionare il profilo conducente desiderato.
 - Una volta selezionato il nuovo profilo conducente, il sistema carica le relative impostazioni.

4.2.2.6. Ripristino delle impostazioni dei profili conducente

Ad automobile ferma è possibile ripristinare le impostazioni memorizzate in uno o più profili conducente.

Nota

Il **Ripristino impostazioni predefinite** è consentito solamente ad automobile ferma.

- 1 Premere **Impostazioni** nella videata superiore.
- 2 Premere **Sistema** → **Ripristina impostazioni predefinite** → **Ripristina impostazioni personali**.
- 3 Selezionare infine **Ripristina per profilo attivo**, **Ripristina per tutti i profili** o **Annulla**.

4.2.3. Panoramica del display centrale

Molte funzioni dell'automobile si gestiscono dal display centrale. Qui viene presentato il display centrale con le relative funzioni.

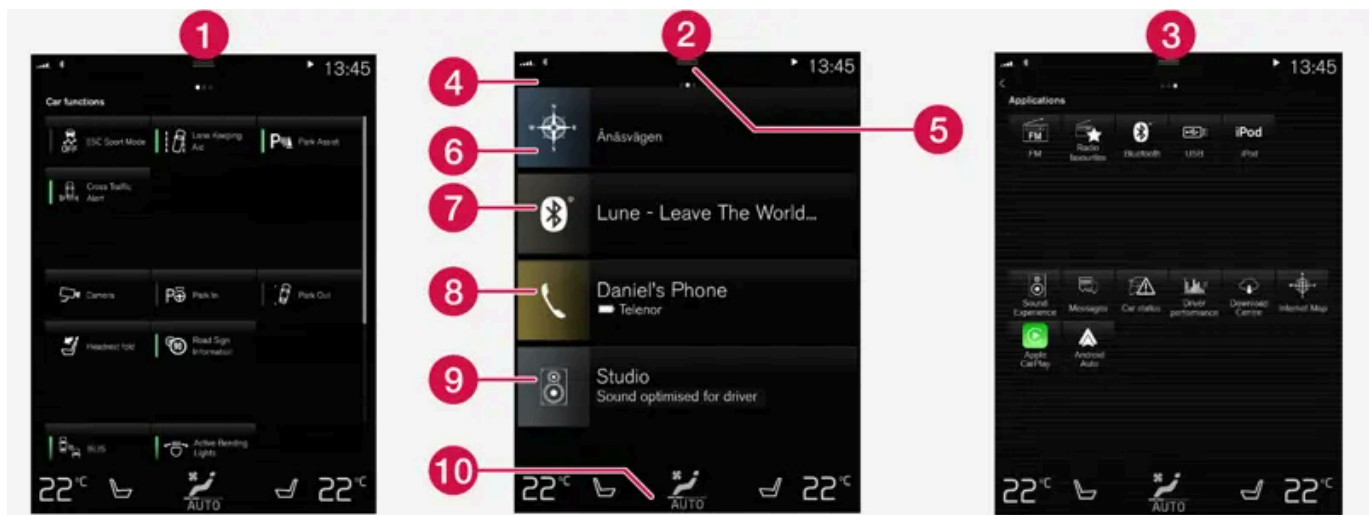

Tre delle videate base sul display centrale. Scorrere un dito verso destra/sinistra per accedere rispettivamente alle videate funzioni e app^[1].

- 1 Videata funzioni - funzioni dell'automobile attivabili o disattivabili con una pressione. Alcune funzioni, dette funzioni trigger, aprono finestre con ulteriori impostazioni. Un esempio è la funzione **Telecamera**.
- 2 Videata Home - la videata iniziale all'accensione dello schermo.
- 3 Videata app (applicazioni) - app scaricate in seguito (app di terzi), ma anche app per funzioni integrate, ad esempio **Radio FM**. Premere l'icona di una app per aprirla.
- 4 Campo di stato - nella parte superiore dello schermo sono visualizzate le attività in corso nell'automobile. Nella parte sinistra del campo di stato sono visualizzate informazioni di rete e connessione, mentre in quella destra informazioni sui media, l'ora e indicazioni sull'attività in background.
- 5 Videata superiore - trascinare la scheda verso il basso per accedere alla videata superiore. Da qui si ha accesso a **Impostazioni**, **Manuale del propr.**, **Profilo** e ai messaggi memorizzati dell'automobile. In alcuni casi si accede anche all'impostazione contestuale (ad esempio **Impostazioni Navigazione**) e al manuale del proprietario contestuale (ad esempio **Manuale Navigazione**) nella videata superiore.
- 6 Navigazione - consente di accedere alla navigazione sulla mappa, ad esempio con Sensus Navigation*. Premere la videata parziale per ingrandirla.
- 7 Media - ultime app utilizzate e relative ai media. Premere la videata parziale per ingrandirla.
- 8 Telefono - da qui si ha accesso alla funzione telefono. Premere la videata parziale per ingrandirla.

- 9 Videata parziale supplementare - ultime app o funzioni dell'automobile utilizzate e non ricollegabili ad alcuna delle altre videate parziali. Premere la videata parziale per ingrandirla.
- 10 Barra del climatizzatore - informazioni e interazione diretta per impostare temperatura e riscaldamento elettrico dei sedili*. Premere il simbolo al centro della barra del climatizzatore per accedere alla videata climatizzatore con ulteriori impostazioni.

i Nota

All'occorrenza, dal display centrale, è possibile impostare il climatizzatore per raffreddare l'impianto multimediale. Nei casi in cui viene visualizzato il messaggio **Climatizzatore Raffreddamento sistema infotainment** sul display del conducente.

[1] Nelle automobili con guida a destra, le videate sono invertite.

* Optional/accessorio.

4.2.4. Attivazione e disattivazione del display centrale

Il display centrale può essere attenuato e riattivato con il pulsante Home sotto lo schermo.



Pulsante Home per il display centrale.

L'utilizzo del pulsante Home comporta l'attenuazione dell'immagine e la disattivazione del touch screen. La barra del climatizzatore rimane visualizzata. Tutte le funzioni associate allo schermo, ad esempio climatizzatore, audio, navigazione* e app, restano attive. È opportuno pulire lo schermo quando il display centrale è attenuato.

La funzione di attenuazione può essere anche utilizzata per spegnere lo schermo affinché non disturbi il conducente durante la guida.

- 1 Tenere premuto il pulsante fisico Home sotto lo schermo.
 - Lo schermo non è più illuminato e resta visualizzata solamente la barra del climatizzatore. Tutte le funzioni collegate allo schermo restano attive.

2 Per riattivare lo schermo, premere brevemente il pulsante Home.

> è di nuovo visualizzata la stessa videate visualizzata prima dello spegnimento dello schermo.

 **Nota**

Non è possibile spegnere lo schermo se visualizza un messaggio che invita a effettuare un intervento.

 **Nota**

Il display centrale si spegne automaticamente quando il motore è spento e si apre la portiera del conducente.

* Optional/accessorio.

4.2.5. Utilizzo del display centrale

Numerose funzioni dell'automobile si gestiscono e regolano dal display centrale. Il display centrale è un touch screen che reagisce al tatto.

Utilizzo della funzionalità di interfaccia touch del display centrale

Lo schermo reagisce in modo diverso a seconda che si trascini un oggetto, si scorra un dito o si prema. Tramite diversi gesti sullo schermo, è possibile ad esempio scorrere le varie videate, selezionare oggetti e scorrere un elenco.

Una barriera luminosa ad infrarossi sull'intera superficie dello schermo permette allo schermo di rilevare un dito immediatamente davanti a esso. Questa tecnologia consente di usare lo schermo anche quando si indossano guanti.





Due persone possono interagire contemporaneamente con lo schermo, ad esempio per regolare il climatizzatore per il lato conducente o passeggero.

 **Importante**

Non utilizzare oggetti appuntiti, perché potrebbero graffiare lo schermo.

Le varie procedure di utilizzo dello schermo sono presentate nella seguente tabella:

Procedu- ra	Esecuzione	Risultato
	Premere una volta.	Seleziona un oggetto, conferma una selezione o attiva una funzione.
	Premere rapidamente due volte.	Ingrandisce un oggetto digitale, ad esempio la mappa.

Procedura	Esecuzione	Risultato
	Tenere premuto.	Afferra un oggetto. Utilizzabile per spostare app oppure punti sulla mappa. Tenendo premuto lo schermo, trascinare l'oggetto nel punto desiderato.
	Premere una volta con due dita.	Riduce un oggetto digitale, ad esempio la mappa.
	Trascinare	Commuta fra videate, scorre un elenco, testo o videata. Tenendo premuto, trascinare per spostare app o punti sulla mappa. Trascinare in orizzontale o verticale sullo schermo.
	Scorrere/trascinare rapidamente	Commuta fra videate, scorre un elenco, testo o videata. Trascinare in orizzontale o verticale sullo schermo. Se si tocca la parte superiore dello schermo si può aprire la videata superiore.
	Separare	Ingrandisce.
	Unire	Riduce.

Ritorno alla videata Home da un'altra videata

- 1 Premere brevemente il pulsante Home sotto il display centrale.
 - Viene visualizzata l'ultima modalità utilizzata per la videata Home.
- 2 Ripremere brevemente.
 - Tutte le videate parziali della videata Home sono impostate in modalità standard.

Nota

Nella modalità standard della videata Home, premere brevemente il pulsante Home. Lo schermo visualizza un'animazione che descrive l'accesso alle varie videate.

Scorrimento di elenco, articolo o videata

Non appena è visibile una barra di scorrimento sullo schermo, è possibile scorrere la videata verso il basso o l'alto. Trascinare verso il basso/l'alto un punto qualsiasi della videata.

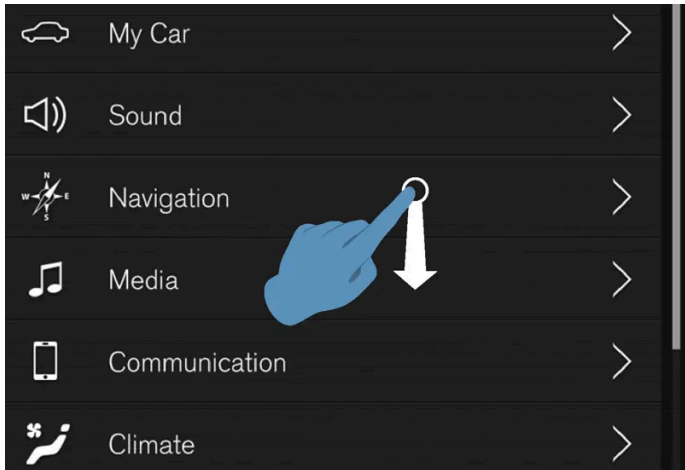

Quando è possibile scorrere la videata, sul display centrale è visibile una barra di scorrimento.

Utilizzo dei comandi sul display centrale



Comando di temperatura.

Per numerose funzioni dell'automobile si utilizzano dei comandi. Ad esempio, per regolare la temperatura è possibile:

- portare il comando alla temperatura desiderata,
- premere + o - per aumentare o diminuire gradualmente la temperatura, oppure
- premere il pulsante corrispondente alla temperatura desiderata sul comando.

4.2.6. Navigazione nelle videate del display centrale

Il display centrale presenta cinque videate base: videata Home, videata superiore, videata climatizzatore, videata app e videata funzioni. Lo schermo si avvia automaticamente quando si apre la portiera del conducente.



Videata Home

La videata Home è quella iniziale all'accensione dello schermo. Si compone di quattro videate parziali: **Navigazione**, **Media**, **Telefono** e una videata parziale extra.

Una app o una funzione dell'automobile selezionata dalla videata app o funzioni si apre nella videata parziale di appartenenza, all'interno della videata Home. Ad esempio, **Radio FM** si apre nella videata parziale **Media**.

La videata parziale supplementare visualizza l'ultima app o funzione dell'automobile utilizzata e non ricollegabile ad alcuna delle altre tre aree.

Le videate parziali contengono brevi informazioni sulla relativa app.

Nota

All'accensione dell'automobile, le videate parziali della videata Home visualizzano la posizione attuale delle relative app.

Nota

Nella modalità standard della videata Home, premere brevemente il pulsante Home. Lo schermo visualizza un'animazione che descrive l'accesso alle varie videate.

Campo di stato

Il contenuto di questo manuale rappresenta lo stato del manuale d'uso al momento della stampa e potrebbe non essere completamente valido in futuro. Per ulteriori informazioni, consulta la prima pagina per la nota completa di esclusione di responsabilità.

Nella parte superiore dello schermo sono visualizzate le attività in corso nell'automobile. Nella parte sinistra del campo di stato sono visualizzate informazioni di rete e connessione, mentre in quella destra informazioni sui media, l'ora e indicazioni sull'attività in background.

Videata superiore

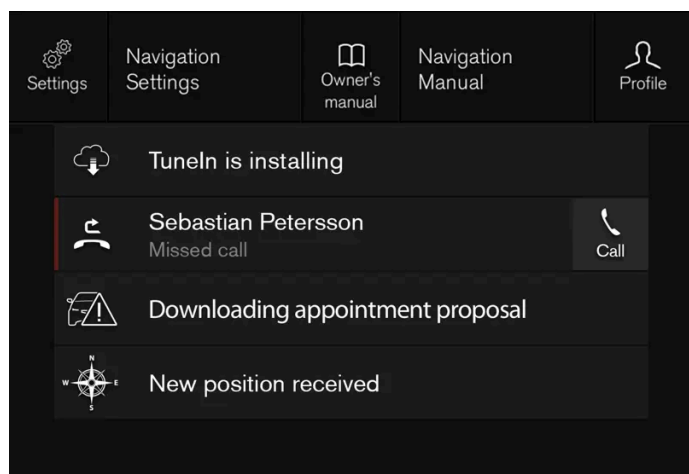

Videata superiore trascinata verso il basso.

Al centro del campo di stato, nella parte superiore dello schermo, è presente una scheda. Accedere alla videata superiore premendo la scheda o trascinandola/scorrendola verso il basso sullo schermo.

Dalla videata superiore si accede sempre a:

- **Impostazioni**
- **Manuale del propr.**
- **Profilo**
- Messaggi memorizzati dell'automobile.

Dalla videata superiore, in alcuni casi si accede a:

- Impostazione contestuale (ad esempio **Impostazioni Navigazione**). Modificare le impostazioni direttamente nella videata superiore quando una app (per es. di navigazione) è attiva.
- Manuale del proprietario contestuale (ad esempio **Manuale Navigazione**). Dalla videata superiore si accede direttamente all'articolo nel manuale del proprietario digitale relativo al contenuto visualizzato sullo schermo.

Per uscire dalla videata superiore, premere un punto esterno alla videata, il pulsante Home oppure un punto nella parte inferiore della videata superiore e trascinarlo verso l'alto. La videata coperta torna visibile e riutilizzabile.

Nota

La videata superiore non è disponibile all'avviamento/spegnimento né quando lo schermo visualizza un messaggio. Non è disponibile nemmeno quando è visualizzata la videata climatizzatore.

Videata climatizzatore

Nella parte inferiore dello schermo è sempre visibile la barra del climatizzatore. Qui si possono effettuare direttamente le impostazioni più frequenti del climatizzatore quali temperatura e riscaldamento elettrico dei sedili*.



Premere sul simbolo al centro del rigo del climatizzatore per aprire la videata del climatizzatore ed accedere alle impostazioni del climatizzatore.

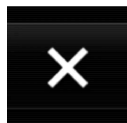

Premere sul simbolo per chiudere la videata del climatizzatore e ritornare alla precedente videata.

Videata app

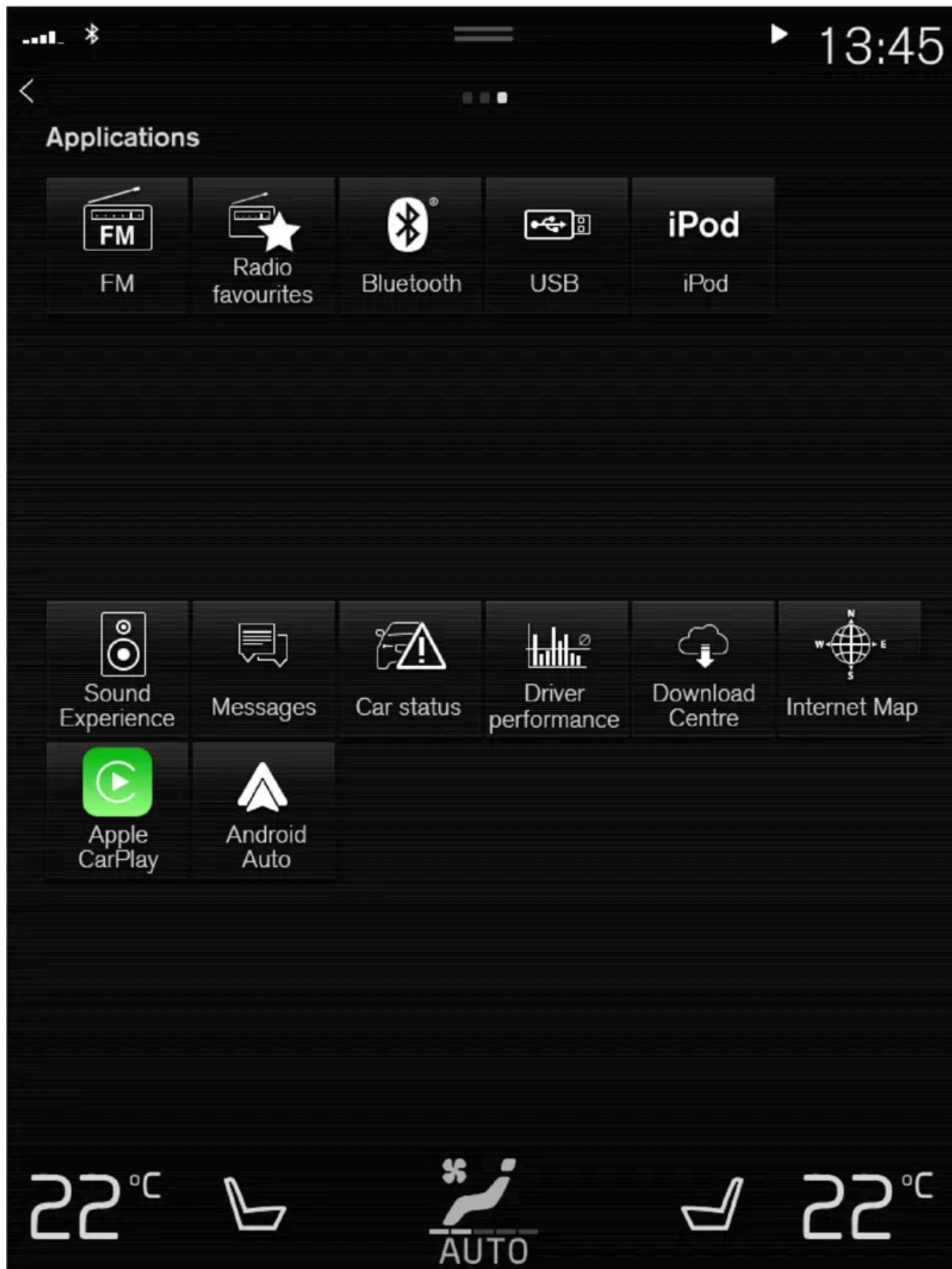

Videata app con le app dell'automobile.

Scorrere un dito da destra a sinistra^[1] per accedere alla videata app dalla videata Home. Qui si trovano le app scaricate in seguito (app di terzi), ma anche app per funzioni integrate, ad esempio **Radio FM**. Per alcune app sono visualizzate brevi informazioni direttamente nella videata app, ad esempio il numero di messaggi non letti per **Messaggi**.

Premere una app per aprirla. La app si apre quindi nella videata parziale di appartenenza, ad esempio **Media**.

In base al numero di app è possibile scorrere la videata app verso il basso. Scorrere un dito/trascinare dal basso verso l'alto.

Per tornare alla videata Home, scorrere un dito da sinistra a destra^[1] oppure premere il pulsante Home.

Videata funzioni

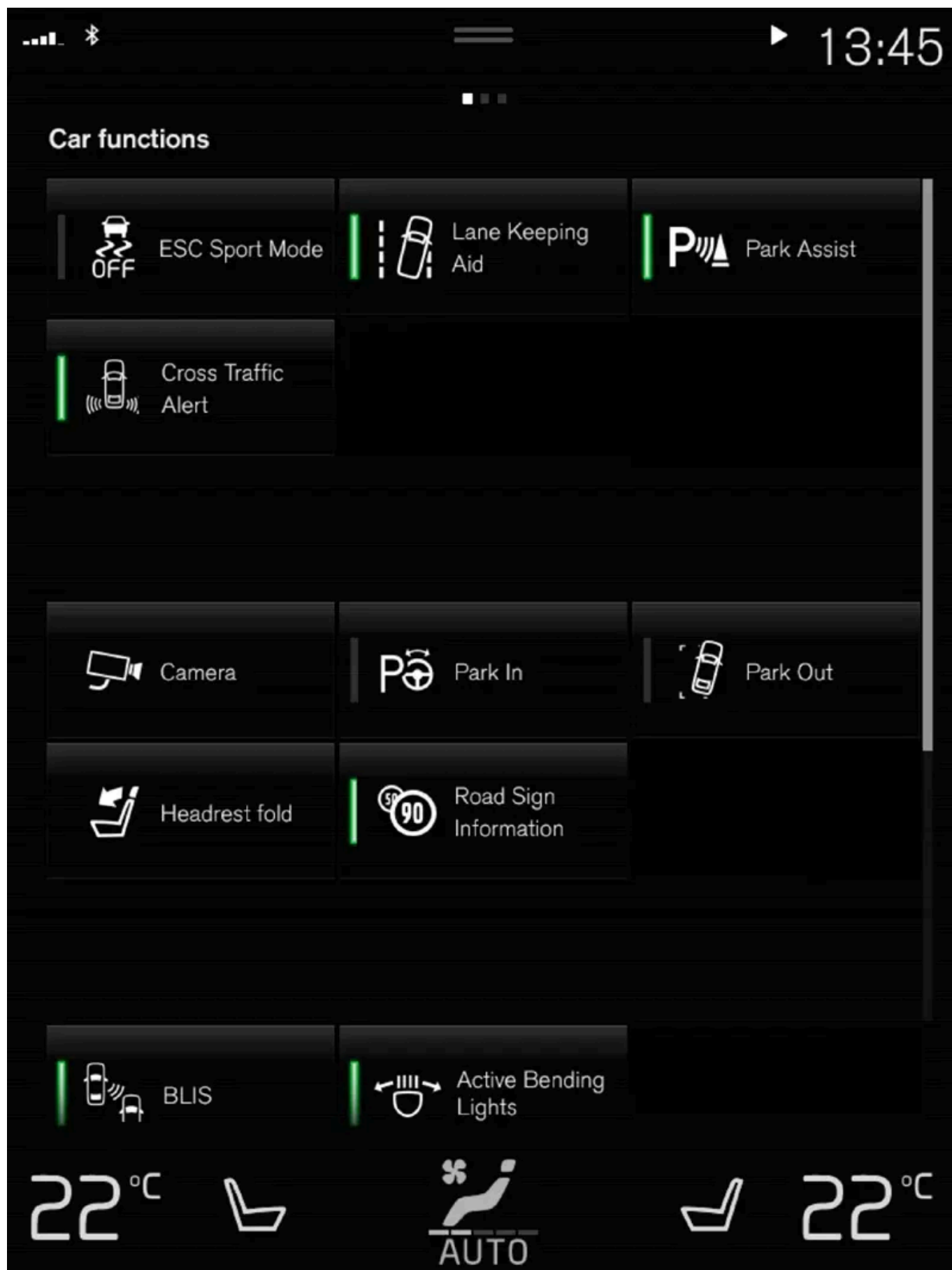

Videata funzioni con pulsanti per le varie funzioni dell'automobile.

Scorrere un dito da sinistra a destra^[1] per accedere alla videata funzioni dalla videata Home. Qui si attivano o disattivano diverse funzioni dell'automobile, ad esempio **BLIS***, **Lane Keeping Aid*** e **Assistenza al parcheggio***.

In base al numero di funzioni, anche qui è possibile scorrere la videata verso il basso. Scorrere un dito/trascinare dal basso verso l'alto.

A differenza della videata app, in cui si può aprire una app premendola, per attivare o disattivare una funzione è necessario premere il pulsante corrispondente. Alcune funzioni, dette funzioni trigger, si aprono in una finestra separata, quando vengono premute.

Per tornare alla videata Home, scorrere un dito da destra a sinistra^[1] sullo schermo oppure premere il pulsante Home.

* Optional/accessorio.

^[1] Per le automobili con guida a sinistra. Nelle automobili con guida a destra, scorrere in senso opposto.

4.2.7. Gestione delle videate parziali sul display centrale

La videata Home si compone di quattro videate parziali: **Navigazione**, **Media**, **Telefono** e una videata parziale supplementare. Queste videate possono essere espanse.

Ingrandimento di una videata parziale dalla modalità standard

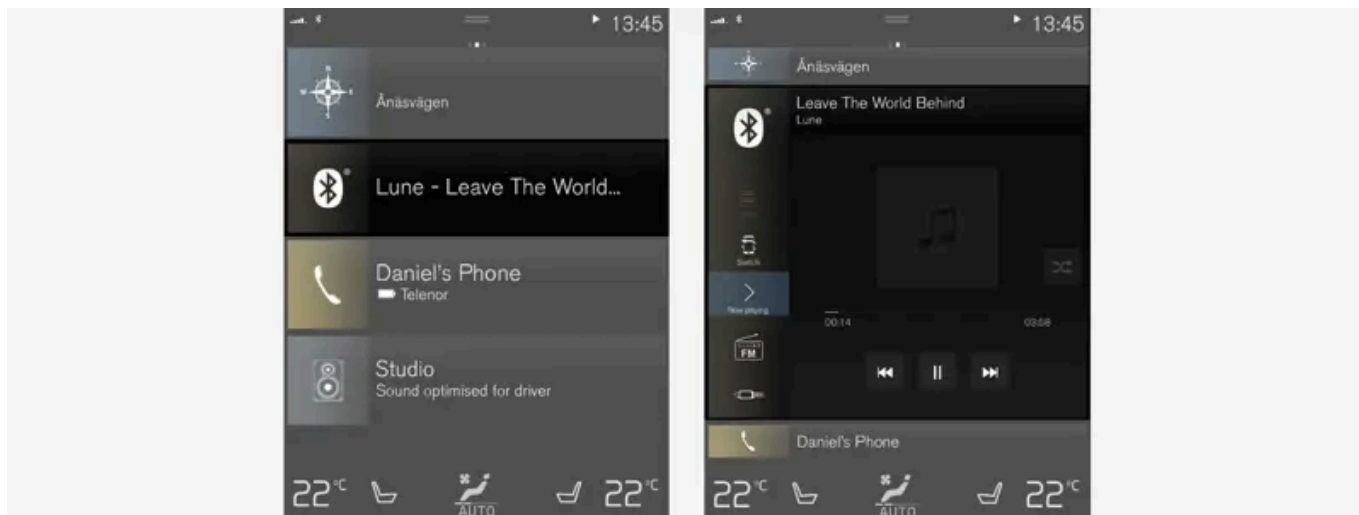

Modalità standard e ingrandita di una videata parziale sul display centrale.

Ingrandimento di una videata parziale:

- 1 Per le videate parziali **Navigazione**, **Media** e **Telefono**: Premere in qualsiasi punto sulla videata parziale. Quando si ingrandisce una videata parziale, la videata parziale supplementare della videata Home viene temporaneamente coperta. Le altre due videate parziali restano ridotte e visualizzano solo parte delle informazioni. Premendo la videata parziale supplementare, le altre tre restano ridotte e visualizzano solo parte delle informazioni.

Nella videata ingrandita si accede alle funzioni base della app corrispondente.

Chiusura di una videata parziale ingrandita:

- 1 La videata parziale può essere chiusa in tre modi diversi:
 - Premere la parte superiore della videata parziale ingrandita.
 - Premere un'altra videata parziale (che viene aperta in modalità ingrandita al posto dell'attuale).
 - Premere brevemente il pulsante fisico Home sotto il display centrale.

Apertura o chiusura di una videata parziale in modalità schermo intero

La videata parziale supplementare ^[1] e la videata parziale **Navigazione** possono essere aperte in modalità schermo intero, contenenti un maggior numero di informazioni e possibilità di impostazione.

Quando è aperta una videata parziale in modalità schermo intero, non viene visualizzata alcuna informazione delle altre videate parziali.



Per aprire la app a schermo intero dalla modalità ingrandita, premere il simbolo.



Premere il simbolo per tornare alla modalità ingrandita oppure premere il pulsante Home sotto lo schermo.



Pulsante Home per il display centrale.

È possibile tornare alla videata Home in qualsiasi momento premendo il pulsante Home. Per tornare alla videata standard della videata Home dalla modalità schermo intero, premere due volte il pulsante Home.

^[1] Non vale per tutte le app o le funzioni dell'automobile che si aprono dalla videata parziale supplementare.

4.2.8. Simboli nel campo di stato sul display centrale

Panoramica dei simboli che possono essere visualizzati nel campo di stato del display centrale.

Il campo di stato indica le attività in corso e, in determinati casi, il loro stato. Poiché lo spazio nel campo è limitato, non sempre sono visualizzati tutti i simboli.

Simbolo	Funzione
	Connessa a Internet.
	Roaming attivato.
	Livello del segnale della rete mobile.
	Dispositivo Bluetooth connesso.
	Bluetooth attivato, ma nessun dispositivo connesso.
	Le informazioni vengono inviate a/da GPS.
	Connessione alla rete Wi-Fi.
	Condivisione Internet attivata (hotspot Wi-Fi). L'automobile condivide la connessione disponibile.
	Modem dell'automobile attivato.
	Condivisione USB attiva.
	Il telefono si ricarica senza fili.
	Processo in corso.
	Timer per il preconditionamento attivo.
	Fonte audio in riproduzione.
	Fonte audio interrotta.
	Conversazione telefonica in corso.
	Fonte audio silenziata.
	I notiziari sono ricevuti dal canale radio.
	Ricezione di informazioni sul traffico.
	Orologio.

4.2.9. Videata funzioni sul display centrale

La videata funzioni, una delle videate base del display centrale, contiene tutti i pulsanti per le funzioni dell'automobile. Per accedere alla videata funzioni dalla videata Home, scorrere un dito da sinistra a destra ^[1].

Diversi tipi di pulsanti

Esistono tre tipi di pulsanti per le funzioni dell'automobile (vedere di seguito):

Tipo di pulsante	Proprietà	Funzione dell'automobile interessata
Pulsanti funzione	Presentano modalità ON/OFF. Quando una funzione è attiva, è acceso un LED a sinistra dell'icona del pulsante. Premere il pulsante per attivare/disattivare una funzione.	La maggioranza dei pulsanti nella videata funzioni è rappresentata da pulsanti funzione.
Pulsanti trigger	Non presentano modalità ON/OFF. Premendo un pulsante trigger si apre una finestra relativa alla funzione. Ad esempio, si apre una finestra per la modifica della posizione del sedile.	<ul style="list-style-type: none"> • Telecamera • Ripiegamento poggiatesta
Pulsanti di parcheggio	Presentano modalità ON, OFF e scansione. Assomigliano ai pulsanti funzione, ma presentano una modalità extra di scansione per il parcheggio.	<ul style="list-style-type: none"> • Ingresso parcheggio • Uscita parcheggio

Diverse modalità dei pulsanti



Quando il LED di un pulsante funzione o parcheggio è acceso in verde, la relativa funzione è attiva. Quando si attiva una funzione, per alcune funzioni viene visualizzato un testo supplementare che ne descrive il contenuto. Il testo resta visualizzato per alcuni secondi, quindi il pulsante è visualizzato con il LED acceso.

Per **Lane Keeping Aid**, alla pressione del pulsante viene visualizzato ad esempio il messaggio **Funz. solo a determ. vel..**

Una breve pressione del pulsante attiva o disattiva la funzione.

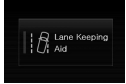

La funzione è disattivata quando il LED è spento.

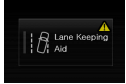

Se appare un triangolo di emergenza nella parte destra del pulsante, qualcosa non funziona come previsto.

^[1] Per le automobili con guida a sinistra. Nelle automobili con guida a destra, scorrere in senso opposto.

4.2.10. Spostamento di app e pulsanti sul display centrale

App e pulsanti per le funzioni dell'automobile, rispettivamente nelle videate app e funzioni, possono essere spostati e organizzati a piacere.

- 1 Scorrere un dito da destra a sinistra^[1] per accedere alla videata app oppure da sinistra a destra^[1] per accedere alla videata funzioni.
- 2 Tenere premuta/o una app o un pulsante.
 - La app o il pulsante cambia dimensioni e acquista più trasparenza. Ora è possibile spostarla/o.
- 3 Trascinare la app o il pulsante in uno spazio libero della videata.

Per il posizionamento di app o pulsanti si possono utilizzare al massimo 48 righe. Per spostare una app o un pulsante al di fuori della videata visibile, trascinarla/o verso il fondo della videata. Si aggiungono alcune righe in cui è possibile posizionare la app o il pulsante.

Pertanto, una app o un pulsante potrebbe essere posizionata/o molto più in basso e non essere visibile nella modalità normale della videata.

Scorrere un dito sullo schermo per scorrere la videata verso l'alto o il basso.

Nota

Nascondere le app utilizzate raramente o inutilizzate spostandole in basso, fuori dalla vista. In questo modo è più facile trovare le app utilizzate più frequentemente.

i Nota

App e pulsanti funzione dell'automobile non possono essere spostati in posti già occupati.

[1] Per le automobili con guida a sinistra. Nelle automobili con guida a destra, scorrere in senso opposto.

4.2.11. Messaggi sul display centrale

Il display centrale può visualizzare messaggi di informazione o ausilio per il conducente a seguito di diversi eventi.

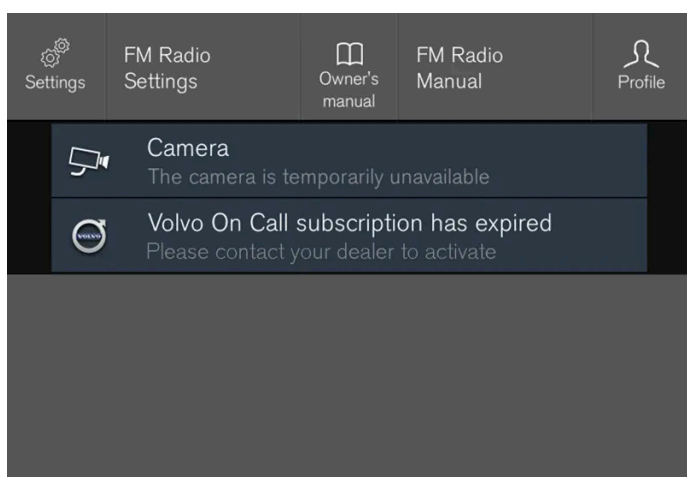

Esempio di messaggio nella videata superiore sul display centrale.

Il display centrale visualizza i messaggi con minore priorità per il conducente.

La maggior parte dei messaggi è visualizzata sopra il campo di stato sul display centrale. Il messaggio scompare dal campo di stato dopo qualche secondo oppure quando sono stati adottati gli interventi necessari. Se un messaggio deve essere memorizzato, si posiziona nella videata superiore sul display centrale.

I messaggi possono assumere diverse forme ed essere visualizzati assieme a grafica, simboli o un pulsante, ad esempio per attivare/disattivare una funzione collegata al messaggio.

Messaggi pop-up

Alcuni messaggi sono visualizzati sotto forma di finestra pop-up, hanno maggiore priorità rispetto ai messaggi visualizzati nel campo di stato e richiedono conferma/intervento prima di scomparire.

4.2.12. Tastiera sul display centrale

Utilizzando la tastiera sul display centrale è possibile scrivere servendosi dei tasti sullo schermo, ma anche manualmente "disegnando" lettere e caratteri sullo schermo.

Il contenuto di questo manuale rappresenta lo stato del manuale d'uso al momento della stampa e potrebbe non essere completamente valido in futuro. Per ulteriori informazioni, consulta la prima pagina per la nota completa di esclusione di responsabilità.

La tastiera permette di inserire caratteri, lettere e numeri, ad esempio per scrivere messaggi dall'automobile, inserire password o cercare articoli nel manuale del proprietario digitale.

La tastiera è visualizzata solamente quando è possibile scrivere sullo schermo.



La figura mostra una panoramica di alcuni dei pulsanti visualizzabili nella tastiera. L'aspetto varia in base alle impostazioni della lingua e al contesto di utilizzo della tastiera.

- 1 Riga con proposte di parole o caratteri^[1]. A mano a mano che si inseriscono nuove lettere, vengono proposte parole. Scorrere le proposte premendo le frecce destra e sinistra. Premere una proposta per selezionarla. Notare che la funzione non è supportata da tutte le selezioni linguistiche. In tal caso, sulla tastiera non è visualizzata la riga.
- 2 I caratteri disponibili variano in base alla lingua selezionata per la tastiera (vedere il punto 7). Premere un carattere per inserirlo.
- 3 La funzione del pulsante varia in base al contesto di utilizzo della tastiera - permette di inserire @ (negli indirizzi e-mail) o **creare una nuova riga** (quando si inseriscono testi standard).
- 4 Nasconde la tastiera. Se non è possibile, il pulsante non è visualizzato.
- 5 Si utilizza per scrivere in maiuscolo. Premere una volta per scrivere una lettera maiuscola, quindi proseguire in minuscolo. Premendo un'altra volta, tutte le lettere saranno maiuscole. Un'ulteriore pressione ripristina le lettere minuscole. In questa modalità, la prima lettera dopo un punto, un punto esclamativo o un punto interrogativo sarà scritta in maiuscolo. Quanto detto vale anche per la prima lettera nel campo di testo. Nei campi di testo destinati a nomi o indirizzi, tutte le parole iniziano automaticamente con la lettera maiuscola. Nei campi di testo destinati a password, siti Internet o indirizzi di posta elettronica, invece, tutte le lettere saranno automaticamente minuscole, a meno che non si effettui attivamente una diversa impostazione con il pulsante.
- 6 Inserimento di numeri. La tastiera (2) viene visualizzata con numeri. Premere ABC, visualizzato al posto di 123 in modalità numerica, per tornare alla tastiera alfabetica oppure premere #~ per visualizzare la tastiera con i caratteri speciali.
- 7 Modifica la lingua per l'inserimento di testi, ad esempio EN. I caratteri inseribili e le proposte di parole (1) variano in base alla lingua selezionata. Per passare da una lingua all'altra della tastiera, è necessario che le lingue siano state aggiunte nelle Impostazioni.
- 8 Spazio.
- 9 Annulla l'inserimento del testo. Una pressione breve cancella un carattere alla volta. Tenere premuto il pulsante per cancellare i caratteri più velocemente.
- 10 Modifica la modalità della tastiera per inserire manualmente lettere e caratteri.

Una pressione del pulsante di conferma sopra la tastiera conferma il testo inserito. L'aspetto del pulsante varia in base al contesto.

Varianti di una lettera o un carattere

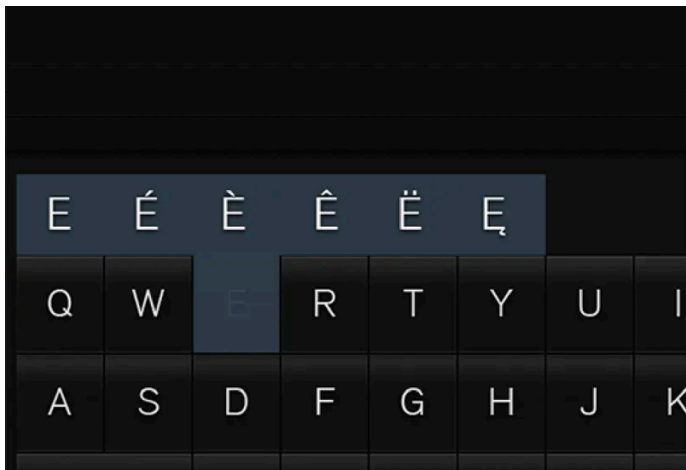

Le varianti di una lettera o un carattere, ad esempio é o è, si inseriscono tenendo premuti la lettera o il carattere. Viene visualizzata una casella con le varianti possibili della lettera o del carattere. Premere la variante desiderata. Se non viene selezionata alcuna variante, si inserisce la lettera/il carattere originale.

[1] Vale per le lingue asiatiche.

4.2.13. Inserimento manuale di caratteri, lettere e parole sul display centrale

Utilizzando la tastiera sul display centrale è possibile scrivere caratteri, lettere e parole sullo schermo "disegnandoli" manualmente.



Sulla tastiera, premere il pulsante per passare dalla scrittura per mezzo dei tasti alla scrittura manuale di lettere e caratteri.

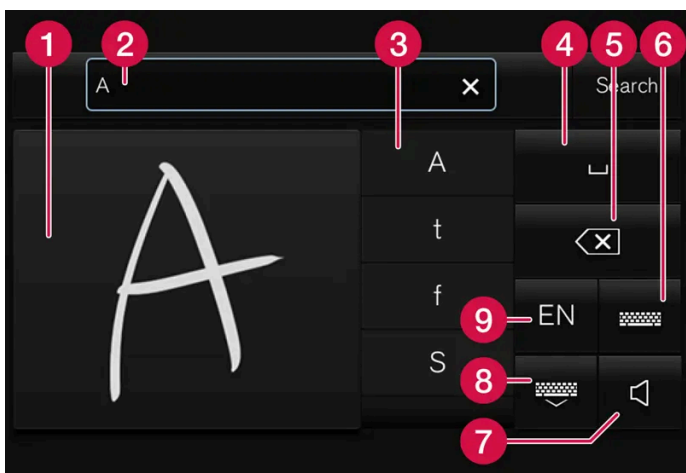

1 Area per l'inserimento di caratteri/lettere/parole/parti di parole.

- 2 Campo di testo in cui vengono visualizzati i caratteri o le proposte di parole^[1] a mano a mano che vengono disegnati sullo schermo (1).
- 3 Proposte di caratteri/lettere/parole/parti di parole. È possibile scorrere l'elenco.
- 4 Spazio. È possibile inserire uno spazio anche disegnando un trattino (-) nell'area per le lettere inserite manualmente (1). Vedere il paragrafo "Inserimento degli spazi nel campo a testo libero con scrittura manuale" di seguito.
- 5 Annullare l'inserimento del testo. Premere brevemente per cancellare un carattere/una lettera alla volta. Attendere brevemente prima di premere un'altra volta per cancellare il carattere/la lettera seguente ecc.
- 6 Ritornare alla tastiera per l'inserimento dei caratteri normali.
- 7 Disattivare/attivare il suono all'inserimento.
- 8 Nascondere la tastiera. Se non è possibile, il pulsante non è visualizzato.
- 9 Modificare la lingua per l'inserimento di testi.

Inserimento manuale di caratteri/lettere/parole

- 1 Scrivere un carattere, una lettera, una parola o parti di una parola nell'area per le lettere inserite manualmente. Scrivere la parola o parti della parola sovrapponendo le lettere o su una riga.
- Viene visualizzata una serie di proposte di caratteri, lettere o parole. L'alternativa più probabile è visualizzata in cima all'elenco.

! Importante

Non utilizzare oggetti appuntiti, perché potrebbero graffiare lo schermo.

- 2 Per inserire il carattere/la lettera/la parola, attendere brevemente.
- Viene inserito/a il carattere/la lettera/la parola in cima all'elenco. È possibile selezionare un carattere diverso da quello visualizzato in cima. A tal fine, premere il carattere, la lettera o la parola desiderato/a nell'elenco.

Cancellazione/modifica di caratteri/lettere scritti manualmente

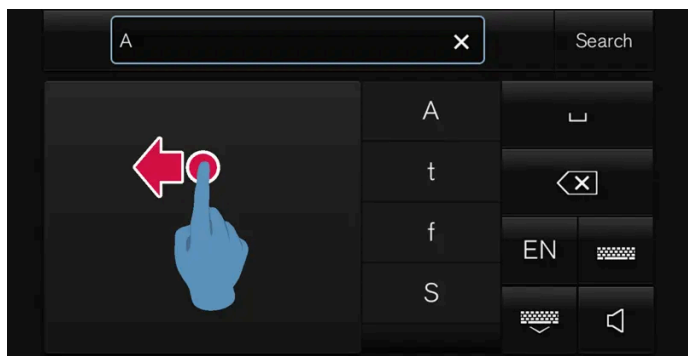

Per cancellare tutti i segni nel campo di testo (2), scorrere il dito sul campo di scrittura manuale (1).

- 1 Si possono cancellare/modificare caratteri/lettere in diversi modi:

Il contenuto di questo manuale rappresenta lo stato del manuale d'uso al momento della stampa e potrebbe non essere completamente valido in futuro. Per ulteriori informazioni, consulta la prima pagina per la nota completa di esclusione di responsabilità.

- Premere la lettera o la parola in questione nell'elenco.
- Premere il pulsante di cancellazione del testo inserito per cancellare la lettera e ricominciare.
- Scorrere un dito in orizzontale da destra a sinistra^[2] sopra l'area per le lettere inserite manualmente. Rimuovere più lettere passando il dito sopra l'area più volte.
- Si può cancellare tutto il testo inserito premendo la x nel campo di testo.

Cambio di riga nel campo di testo libero con scrittura manuale

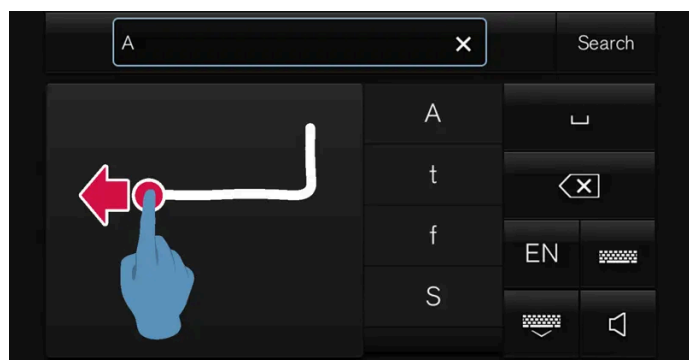

Per cambiare riga manualmente, disegnare il carattere sopra nel campo di scrittura manuale^[3].

Inserimento degli spazi nel campo a testo libero con scrittura manuale

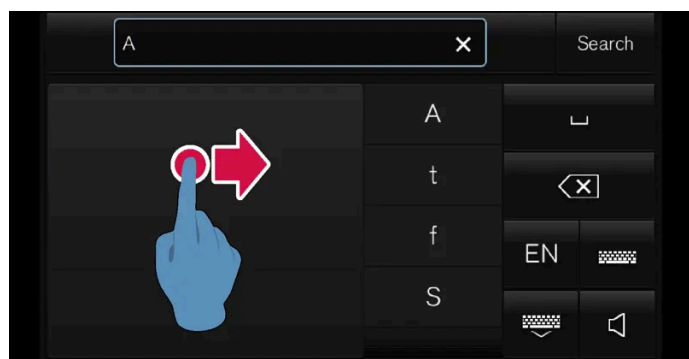

Per inserire uno spazio, disegnare un trattino scorrendo il dito da sinistra a destra^[4].

OMRON SOFTWARE

compactWnn © OMORON SOFTWARE Co.,Ltd. 2021 All Rights Reserved.

^[1] Solo alcune lingue di sistema.

^[2] Per la tastiera araba, scorrere in senso opposto. Scorrendo da destra a sinistra si inserisce uno spazio.

^[3] Per la tastiera araba - disegnare gli stessi segni ma in modo inverso.

^[4] Sulla tastiera araba, disegnare il trattino scorrendo il dito da destra a sinistra.

4.2.14. Modifica della lingua della tastiera sul display centrale

Per passare da una lingua all'altra della tastiera, è necessario aver dapprima aggiunto le lingue in **Impostazioni**.

Aggiunta o rimozione delle lingue nelle impostazioni

La tastiera è impostata automaticamente sulla stessa lingua usata per il sistema. La lingua per la tastiera può essere manualmente adattata senza che sia influenzata la lingua del sistema.

- 1 Premere **Impostazioni** nella videata superiore.
 - 2 Premere **Sistema** → **Lingue e unità di sistema** → **Layout tastiera**.
 - 3 Selezionare una o più lingue nell'elenco.
- Ora è possibile passare da una lingua selezionata all'altra direttamente nella tastiera per l'inserimento di testi.

Se non è stata selezionata attivamente una lingua in **Impostazioni**, la tastiera utilizza la lingua di sistema dell'automobile.

Passaggio da una lingua all'altra della tastiera



Dopo aver selezionato più lingue in **Impostazioni**, utilizzare il pulsante della tastiera per passare da una lingua all'altra.

Per modificare la lingua della tastiera con la lista:

- 1 Tenere premuto il pulsante.
- Viene visualizzato un elenco.
- 2 Selezionare la lingua desiderata. Se sono state selezionate più di quattro lingue in **Impostazioni**, è possibile scorrere l'elenco nella tastiera.
- La tastiera passa alla lingua selezionata e vengono fornite altre proposte di parole.

Per modificare la lingua della tastiera senza visualizzare la lista:

- 1 Effettuare una breve pressione sul pulsante.
- La tastiera si adatta la lingua successiva nella lista senza che sia visualizzata la lista.

4.2.15. Visualizzazione della statistica di bordo sul display centrale

Le informazioni sulla statistica di bordo fornite dal computer di bordo sono visualizzate sotto forma di grafico sul display centrale e forniscono una panoramica che facilita l'adozione di una guida più economica.



Aprire la app **Performance del conducente** nella videata app per visualizzare la statistica di bordo.

Ogni barra nel diagramma rappresenta una percorrenza di 1, 10 o 100 km, oppure miglia. Le barre si riempiono gradualmente a partire da destra durante la guida. La barra in fondo a destra indica il valore relativo alla percorrenza attuale.

Il consumo medio di carburante e il tempo di guida complessivo sono calcolati dall'ultimo azzeramento della statistica di bordo.

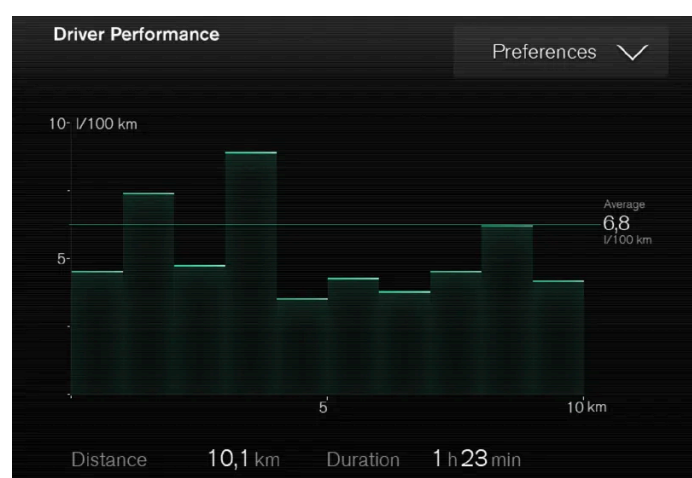

Statistica di viaggio dal computer di bordo ^[1].

^[1] La figura è schematica - i dettagli possono differire a seconda del modello di automobile.

4.2.16. Manuale del proprietario sul display centrale

Il manuale del proprietario è disponibile sul display centrale dell'auto ^[1].

Importante

Per conoscere importanti istruzioni di sicurezza e per avere la migliore esperienza possibile, Volvo raccomanda di leggere tutte le informazioni per il proprietario nelle rispettive categorie sul display centrale prima di mettersi alla guida la prima volta.

Importante

La responsabilità di una guida sicura, nel rispetto delle leggi e del codice della strada vigenti, spetta sempre al conducente. È importante anche curare e utilizzare l'automobile come raccomandato da Volvo nelle informazioni per il proprietario.

Reperimento delle informazioni sul display centrale dell'auto

Il manuale del proprietario può essere raggiunto come segue:

- 1 Scorrendo dall'alto in basso sul display centrale per aprire la videata superiore.
- 2 Premendo **Manuale del proprietario**.

Trovare le informazioni procedendo come segue:

- usando la funzione di ricerca
- navigando visivamente con immagini esterne e interne
- cliccando tramite le categorie.

Nota

Il manuale del proprietario digitale non è disponibile durante la guida.

Il cambio di lingua sul display centrale può comportare che alcune informazioni per il proprietario non siano conformi a leggi e normative nazionali o locali. Non cambiare in una lingua difficile da comprendere: potrebbe essere difficile orientarsi nella struttura sullo schermo e tornare indietro.

Scorciatoia a informazioni per il proprietario rilevanti

Nella videata superiore c'è una scorciatoia che apre un articolo nel manuale del proprietario corrispondente al contenuto visualizzato sullo schermo. Per es. **Manuale Navigazione** è una scorciatoia a un articolo che tratta della navigazione.

Indicazione valida solo per alcune app dell'automobile. Per le app di terzi scaricate non è possibile accedere, ad esempio, ad articoli specifici.

Informazioni stampate e sito di supporto

A seconda dell'equipaggiamento scelto, del mercato ecc., possono essere disponibili ulteriori informazioni per il proprietario in formato cartaceo nell'automobile.

I supplementi rilevanti possono essere ordinati a posteriori. Per l'ordinazione, rivolgersi a un concessionario Volvo.

Il manuale del proprietario è disponibile anche su [volvocars.com/intl/support](https://www.volvocars.com/intl/support) [<https://www.volvocars.com/intl/support>].

i Nota

Se le informazioni nel manuale del proprietario digitale e nel supplemento stampato **Argomenti scelti dal manuale del proprietario** differiscono fra loro, avrà prevalenza il supplemento stampato.

[1] Vale per la maggior parte dei mercati.

4.2.17. Navigazione nel manuale del proprietario sul display centrale

Il manuale del proprietario digitale è accessibile dalla videata superiore sul display centrale dell'automobile. Il contenuto è ricercabile ed è facile navigare fra le varie sezioni.

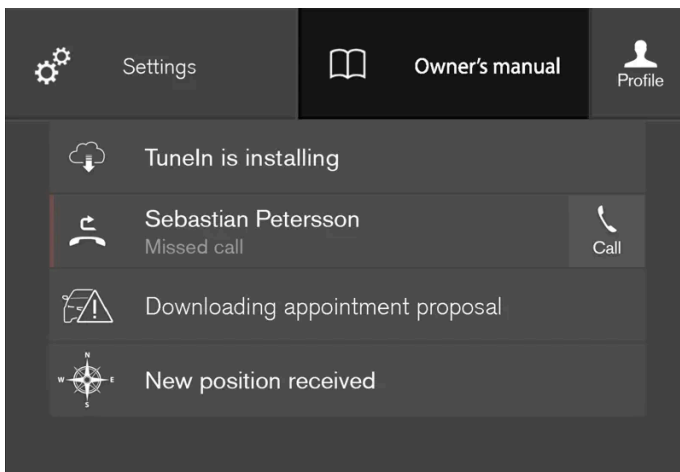

Si accede al manuale del proprietario dalla videata superiore.

- 1 Per aprire il manuale del proprietario, trascinare verso il basso la videata superiore sul display centrale e premere **Manuale del proprietario**.

Sono disponibili diverse modalità di ricerca delle informazioni nel manuale del proprietario. Le opzioni sono accessibili sia dalla pagina iniziale del manuale del proprietario che dal menu superiore.

Apertura del menu nel menu superiore

- 1 Premere ☰ nella cornice superiore del manuale del proprietario.
> Si apre un menu con le varie opzioni di ricerca delle informazioni:

Pagina iniziale



Premere il simbolo per tornare alla pagina iniziale del manuale del proprietario.

Categorie

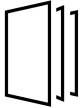

Gli articoli nel manuale del proprietario sono strutturati in categorie principali e secondarie. Un articolo può essere presente in più categorie per semplificare la ricerca.

1 Premere **Categorie**.

➤ Le categorie principali sono visualizzate in un elenco.

2 Premere una categoria principale (📁).

➤ È visualizzata una lista con le sottocategorie (📁) e gli articoli (📄).

3 Premere un articolo per aprirlo.

Per tornare indietro, premere la freccia indietro.

Quick Guide



Premere il simbolo per accedere alla pagina con i link a una selezione di articoli utili per familiarizzare con le funzioni più comuni dell'automobile. È possibile accedere agli articoli anche attraverso le categorie, ma questo elenco consente un accesso più rapido. Premere un articolo per leggerlo completamente.

Hotspots per esterni e interni



Immagini panoramiche di esterni ed interni dell'automobile. Varie sezioni sono evidenziate con hotspot che conducono ad articoli sulle rispettive sezioni dell'automobile.



1 Premere **Esterni** oppure **Interni**.

➤ Le immagini visualizzate degli esterni o degli interni contengono cosiddetti hotspot. Gli hotspot permettono di accedere agli articoli sulla corrispondente parte dell'automobile. Scorrere in orizzontale sullo schermo per vedere le immagini.

2 Premere un hotspot.

➤ Viene visualizzato il titolo di un articolo sull'argomento.

3 Premere il titolo per aprire l'articolo.

Per tornare indietro, premere la freccia indietro.

Preferiti



Premere il simbolo per accedere agli articoli salvati fra i preferiti. Premere un articolo per leggerlo completamente.

Salvataggio o rimozione degli articoli fra i preferiti

Salvare un articolo fra i preferiti premendo ☆ nella parte superiore destra quando un articolo è aperto. Quando un articolo è stato salvato fra i preferiti, l'asterisco è pieno: ★.

Per rimuovere un articolo dai preferiti, premere nuovamente la stella all'interno dell'articolo interessato.

Video



Premere il simbolo per accedere a brevi video dimostrativi sulle diverse funzioni dell'automobile.

Informazioni



Premere il simbolo per ottenere informazioni sulla versione del manuale del proprietario disponibile nell'automobile e altre informazioni utili.

Utilizzo della funzione di ricerca nel menu superiore

- 1 Premere **Q** nel menu superiore del manuale del proprietario. Nella parte inferiore dello schermo viene visualizzata una tastiera.
- 2 Inserire un termine di ricerca, ad esempio "cintura di sicurezza".
 - A mano a mano che si inseriscono le lettere, vengono proposti diversi articoli e categorie.
- 3 Premere l'articolo o la categoria per aprirlo/a.

4.3. Spie e messaggi

4.3.1. Gestione dei messaggi

4.3.1.1. Messaggi sul display centrale

Il display centrale può visualizzare messaggi di informazione o ausilio per il conducente a seguito di diversi eventi.

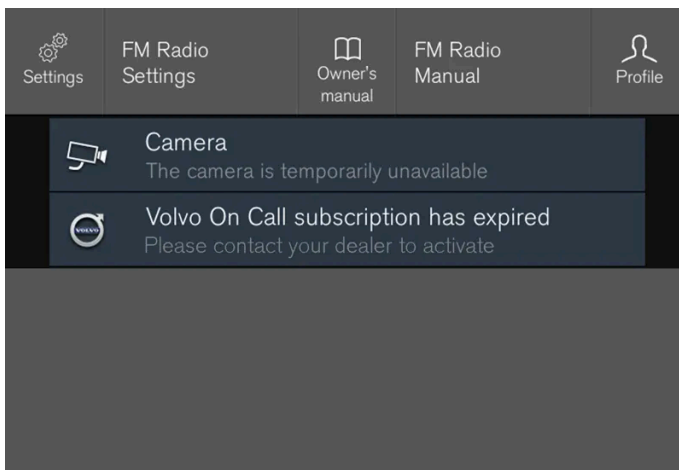

Esempio di messaggio nella videata superiore sul display centrale.

Il display centrale visualizza i messaggi con minore priorità per il conducente.

La maggior parte dei messaggi è visualizzata sopra il campo di stato sul display centrale. Il messaggio scompare dal campo di stato dopo qualche secondo oppure quando sono stati adottati gli interventi necessari. Se un messaggio deve essere memorizzato, si posiziona nella videata superiore sul display centrale.

I messaggi possono assumere diverse forme ed essere visualizzati assieme a grafica, simboli o un pulsante, ad esempio per attivare/disattivare una funzione collegata al messaggio.

Messaggi pop-up

Alcuni messaggi sono visualizzati sotto forma di finestra pop-up, hanno maggiore priorità rispetto ai messaggi visualizzati nel campo di stato e richiedono conferma/intervento prima di scomparire.

4.3.1.2. Gestione dei messaggi sul display centrale

I messaggi sul display centrale si gestiscono nelle videate del display centrale.

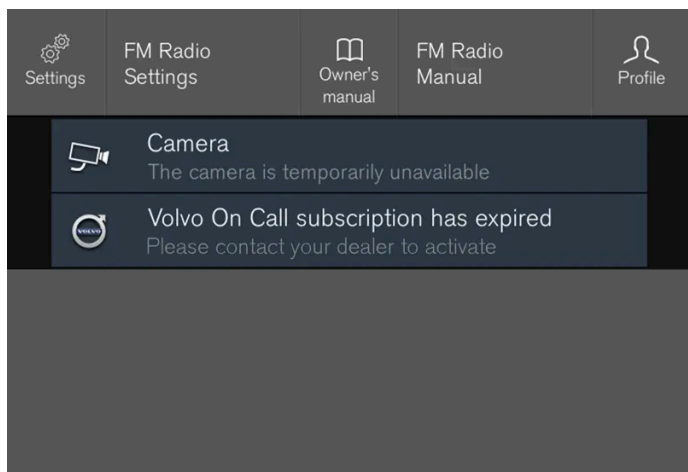

Esempio di messaggio nella videata superiore sul display centrale.

Alcuni messaggi sul display centrale presentano un pulsante (o più pulsanti nei messaggi pop-up), ad esempio per attivare/disattivare una funzione collegata al messaggio.

Gestione di un nuovo messaggio

Per i messaggi con pulsanti:

- 1 Premere il pulsante per eseguire l'operazione oppure attendere che il messaggio scompaia automaticamente.
 - Il messaggio scompare dal campo di stato.

Per i messaggi senza pulsanti:

- 1 Chiudere il messaggio premendolo oppure aspettare che scompaia automaticamente.
 - Il messaggio scompare dal campo di stato.

Se un messaggio deve essere memorizzato, si posiziona nella videata superiore sul display centrale.

4.3.1.3. Gestione dei messaggi memorizzati dal display centrale

I messaggi memorizzati dal display del conducente e dal display centrale possono essere gestiti in entrambi i casi sul display centrale.

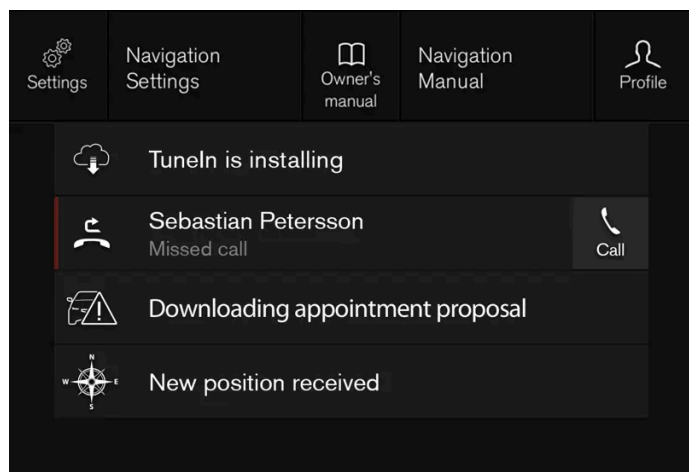

Esempi di messaggi memorizzati e possibili selezioni nella videata superiore.

I messaggi visualizzati sul display centrale da memorizzare si posizionano nella videata superiore sul display centrale.

Letture di un messaggio memorizzato

- 1 Aprire la videata superiore sul display centrale.
 - Viene visualizzato un elenco dei messaggi memorizzati. I messaggi con una freccia a destra possono essere ingranditi.
- 2 Premere un messaggio per ingrandirlo/ridurlo.
 - Maggiori informazioni sul messaggio sono visualizzate nell'elenco e, in formato grafico, nella figura a sinistra della app.

Gestione di un messaggio memorizzato

Alcuni messaggi sono dotati di un pulsante che serve ad es. per attivare/disattivare una funzione collegata al messaggio.

- 1 Premere il pulsante per eseguire l'operazione.

I messaggi memorizzati nella videata superiore vengono cancellati automaticamente quando si spegne l'automobile.

4.3.1.4. Messaggio sul display del conducente

Il display del conducente può visualizzare messaggi di informazione o ausilio per il conducente a seguito di diversi eventi.



Esempio di messaggio sul display del conducente da 8 pollici. La figura è schematica - i dettagli possono differire a seconda del modello di automobile.

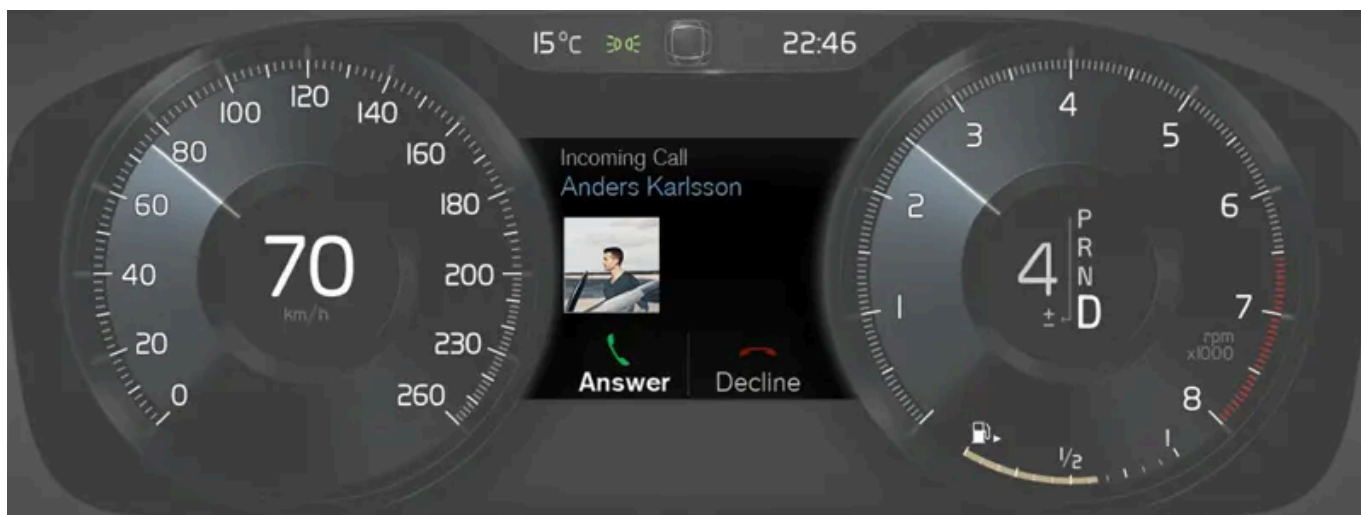

Esempio di messaggio sul display del conducente. La figura è schematica - i dettagli possono differire a seconda del modello di automobile.

Il display del conducente visualizza i messaggi con elevata priorità per il conducente.

I messaggi sono visualizzati in diversi punti del display del conducente in base alle altre informazioni attualmente visualizzate. Il messaggio scompare dal display del conducente dopo qualche secondo oppure quando è stato confermato/sono stati adottati gli interventi necessari. Se un messaggio deve essere memorizzato, si posiziona nella app **Stato veicolo** che si apre dalla videata app sul display centrale.

I messaggi possono assumere diverse forme ed essere visualizzati assieme a grafica, simboli e pulsanti, ad esempio per confermare il messaggio o accettare una richiesta.

Messaggi di servizio

Di seguito sono elencati i messaggi di servizio più importanti e il loro significato.

Messaggio	Funzione
Fermarsi in sicurezza ^[1]	Fermarsi e spegnere il motore. Grave rischio di danni. Rivolgersi a un riparatore ^[2] .

Messaggio	Funzione
Spegnere il motore ^[1]	Fermarsi e spegnere il motore. Grave rischio di danni. Rivolgersi a un riparatore ^[2] .
Assistenza urgente. Recarsi in officina ^[1]	Rivolgersi immediatamente a un riparatore ^[2] per un controllo dell'automobile.
Servizio richiesto ^[1]	Rivolgersi al più presto a un riparatore ^[2] per un controllo dell'automobile.
Manutenz. regolare Prenotare tagliando	Rivolgersi a un riparatore ^[2] per effettuare il tagliando. Visualizzato prima del tagliando successivo.
Manutenz. regolare Provvedere al tagliando	Rivolgersi a un riparatore ^[2] per effettuare il tagliando. Visualizzato in corrispondenza del tagliando successivo.
Manutenz. regolare Tagliando scaduto	Rivolgersi a un riparatore ^[2] per effettuare il tagliando. Visualizzato al superamento del tagliando successivo.
Temporaneamente Off ^[1]	Una funzione si è disattivata temporaneamente e si ripristina automaticamente durante la guida o dopo l'avviamento.

^[1] Insieme ad alcuni messaggi è visualizzato il punto in cui si è verificato il problema.

^[2] Si raccomanda un riparatore autorizzato Volvo.

4.3.1.5. Gestione dei messaggi sul display del conducente

I messaggi sul display del conducente si gestiscono con i comandi destri al volante.



Esempio di messaggio sul display del conducente^[1] e comandi destri al volante. La figura è schematica - i dettagli possono differire a seconda del modello di automobile.



Esempio di messaggio sul display del conducente^[2] e comandi destri al volante. La figura è schematica - i dettagli possono differire a seconda del modello di automobile.

1 Sinistra/destra

2 Conferma

Alcuni messaggi sul display del conducente contengono uno o più pulsanti, ad esempio per confermare il messaggio o accettare una richiesta.

Gestione di un nuovo messaggio

Per i messaggi con pulsanti:

- 1 Navigare fra i pulsanti premendo la freccia sinistra o destra (1).
 - 2 Per confermare la selezione, premere conferma (2).
- Il messaggio scompare dal display del conducente.

Per i messaggi senza pulsanti:

- 1 Chiudere il messaggio premendo conferma (2) oppure aspettare che scompaia automaticamente.
- Il messaggio scompare dal display del conducente.

Se un messaggio deve essere memorizzato, si posiziona nella app **Stato veicolo** che si apre dalla videata app sul display centrale. Contestualmente il display centrale visualizza il messaggio **Mess. veicolo salvato in appl. stato**.

^[1] Con display del conducente da 8".

^[2] Con display del conducente da 12".

4.3.1.6. Gestione dei messaggi memorizzati dal display del conducente

I messaggi memorizzati dal display del conducente e dal display centrale possono essere gestiti in entrambi i casi sul display centrale.

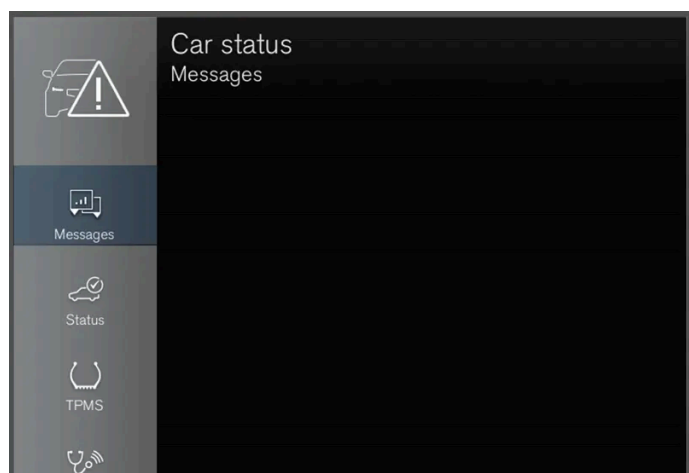

I messaggi memorizzati possono essere visualizzati nella app **Stato veicolo**.



I messaggi visualizzati sul display del conducente da memorizzare si posizionano nella app **Stato veicolo** sul display centrale. Contestualmente il display centrale visualizza il messaggio **Mess. veicolo salvato in appl. stato**.

Letture di un messaggio memorizzato

Letture immediata di un messaggio memorizzato:

- 1 Premere il pulsante a destra del messaggio **Mess. veicolo salvato in appl. stato** sul display centrale.
 - > Il messaggio memorizzato è visualizzato nella app **Stato veicolo**.

Letture in un secondo tempo di un messaggio memorizzato:

- 1 Aprire la app **Stato veicolo** dalla videata app sul display centrale.
 - > La app si avvia nella videata parziale inferiore della videata Home.
- 2 Selezionare la scheda **Messaggi** nella app.
 - > Viene visualizzato un elenco dei messaggi memorizzati.
- 3 Premere un messaggio per ingrandirlo/ridurlo.

- Maggiori informazioni sul messaggio sono visualizzate nell'elenco e, in formato grafico, nella figura a sinistra della app.

Gestione di un messaggio memorizzato

In modalità ingrandita, alcuni messaggi presentano due pulsanti per prenotare tagliandi e interventi in officina oppure leggere il manuale del proprietario.

Prenotare tagliandi e interventi in officina a seguito di un messaggio memorizzato:

- 1 Nella modalità ingrandita del messaggio, premere **Richiesta appuntamento** **Chiama per appuntamento**^[1] per ottenere una guida alla prenotazione di tagliandi e interventi in officina.
- Con **Richiesta appuntamento**: Nella app si apre la scheda **Appuntamenti** creando una richiesta di prenotazione di tagliandi e interventi in officina.
Con **Chiama per appuntamento**: La app telefono si avvia e compone il numero di un centro di assistenza per la prenotazione di tagliandi e interventi in officina.

Letture del manuale del proprietario a seguito di un messaggio memorizzato:

- 1 Nella modalità ingrandita del messaggio, premere **Manuale del proprietario** per leggere il manuale del proprietario relativamente al messaggio.
- Il manuale del proprietario si apre sul display centrale e visualizza informazioni relative al messaggio.

I messaggi memorizzati nella app vengono cancellati automaticamente all'accensione del motore.

^[1] A seconda del mercato. È anche necessario registrare Volvo ID e riparatore selezionato.

4.3.2. Messaggi relativi a BLIS *

Il display del conducente può visualizzare una serie di messaggi relativi a BLIS^[1]. Di seguito riportiamo alcuni esempi.

Messaggio	Funzione
Sensore angolo cieco Servizio richiesto	Il sistema non funziona secondo progettazione. Rivolgersi a un riparatore ^[2] .
BLIS Off Rimorchio collegato	BLIS e Cross Traffic Alert* si disattivano quando si collega un rimorchio all'impianto elettrico dell'automobile.

Un messaggio può essere cancellato premendo brevemente il pulsante  al centro dei comandi destri al volante.

Il contenuto di questo manuale rappresenta lo stato del manuale d'uso al momento della stampa e potrebbe non essere completamente valido in futuro. Per ulteriori informazioni, consulta la prima pagina per la nota completa di esclusione di responsabilità.

Se un messaggio persiste, contattare un riparatore – preferibilmente un riparatore autorizzato Volvo.

* Optional/accessorio.

^[1] Blind Spot Information

^[2] Si raccomanda un riparatore autorizzato Volvo.

4.3.3. Messaggi relativi a City Safety

Il display del conducente può visualizzare una serie di messaggi relativi a City Safety. Di seguito riportiamo alcuni esempi.

Messaggio	Funzione
City Safety Intervento automatico	Quando City Safety frena o ha effettuato una frenata automatica, uno o più simboli possono accendersi sul display del conducente con la concomitante visualizzazione di un messaggio testuale.
City Safety Funzionalità ridotta Richiesta di assistenza	Il sistema non funziona secondo progettazione. Rivolgersi a un riparatore ^[1] .

Un messaggio può essere cancellato premendo brevemente il pulsante  al centro dei comandi destri al volante.

Se un messaggio non scompare, rivolgersi a un riparatore^[1].

^[1] Si raccomanda un riparatore autorizzato Volvo.

4.3.4. Messaggi relativi a Cross Traffic Alert*

Il display del conducente può visualizzare una serie di messaggi relativi a Cross Traffic Alert (CTA). Di seguito riportiamo alcuni esempi.

Messaggio	Funzione
Sensore angolo cieco Servizio richiesto	Il sistema non funziona secondo progettazione. Rivolgersi a un riparatore ^[1] .
BLIS Off Rimorchio collegato	BLIS ^[2] e CTA si disattivano quando si collega un rimorchio all'impianto elettrico dell'automobile.

Un messaggio può essere cancellato premendo brevemente il pulsante  al centro dei comandi destri al volante.

Se un messaggio persiste, contattare un riparatore – preferibilmente un riparatore autorizzato Volvo.





* Optional/accessorio.

^[1] Si raccomanda un riparatore autorizzato Volvo.

^[2] Blind Spot Information System

4.3.5. Simboli e messaggi per il controllo della stabilità elettronico

Il display del conducente può visualizzare una serie di simboli e messaggi relativi al controllo elettronico di stabilità (ESC^[1]). Di seguito riportiamo alcuni esempi.

Simbolo	Messaggio	Funzione
	Luce fissa per circa 2 secondi	Controllo del sistema all'avviamento del motore.
	Luce lampeggiante	Il sistema interviene.
	Luce fissa	La modalità Sport è attivata. Nota In questa modalità, il sistema non è disattivato ma presenta una funzionalità ridotta.
–	Traction control Temporaneamente Off	La funzionalità del sistema è temporaneamente ridotta a causa dell'elevata temperatura dei freni. La funzione si riattiva automaticamente quando i freni si sono raffreddati.
	ESC Servizio richiesto	Il sistema è fuori uso. Arrestare l'auto in un posto sicuro, spegnere il motore e riavviarlo.





Un messaggio può essere cancellato premendo brevemente il pulsante  al centro dei comandi destri al volante.

Se un messaggio persiste, contattare un riparatore – preferibilmente un riparatore autorizzato Volvo.

^[1] Electronic Stability Control

4.3.6. Simboli e messaggi per il Cruise adattivo*

Possono essere visualizzati diversi simboli e messaggi concernenti il regolatore elettronico della velocità adattivo^[1] (ACC^[2]). Di seguito riportiamo alcuni esempi.

Simbolo	Messaggio	Funzione
	Il simbolo è illuminato	L'automobile mantiene la velocità memorizzata.
	Adaptive Cruise Contr. Non disponibile Il simbolo è spento	Il regolatore elettronico della velocità adattivo è nel modo di attesa.
	Adaptive Cruise Contr. Servizio richiesto Il simbolo è spento	Il sistema non funziona secondo progettazione. Bisogna rivolgersi ad un'officina - si raccomanda un riparatore autorizzato Volvo.
	Sensore parabrezza Sensore bloccato, vedere Manuale del proprietario	Pulire il parabrezza davanti ai sensori dell'unità telecamera e radar.

Un messaggio può essere cancellato premendo brevemente il pulsante  al centro dei comandi destri al volante.

Se un messaggio persiste, contattare un riparatore – preferibilmente un riparatore autorizzato Volvo.



* Optional/accessorio.

^[1] A seconda del mercato, questa funzione può essere di serie oppure opzionale.

^[2] Adaptive Cruise Control

4.3.7. Simboli e messaggi per Pilot Assist *

Il display del conducente può visualizzare una serie di simboli e messaggi concernenti il Pilot Assist ^[1]. Di seguito riportiamo alcuni esempi.

Simbolo	Messaggio	Funzione
	Simbolo del volante spento	Indica che l'ausilio alla sterzata è disattivato. Il volante è acceso quando Pilot Assist fornisce ausilio alla sterzata.
	Simbolo per le mani sul volante	Il sistema non rileva che il conducente ha le mani sul volante. Mettere le mani sul volante e sterzare attivamente l'automobile.
	Sensore parabrezza Sensore bloccato, vedere Manuale del proprietario	Pulire il parabrezza davanti ai sensori dell'unità telecamera e radar.

Un messaggio può essere cancellato premendo brevemente il pulsante  al centro dei comandi destri al volante.





Se un messaggio persiste, contattare un riparatore – preferibilmente un riparatore autorizzato Volvo.

* Optional/accessorio.

^[1] A seconda del mercato, questa funzione può essere di serie oppure opzionale.

4.3.8. Spie e messaggi per il mantenimento corsia attivo

Il display del conducente può visualizzare una serie di simboli e messaggi relativi al mantenimento corsia attivo (LKA^[1]). Di seguito riportiamo alcuni esempi.

Simbolo	Messaggio	Funzione
	Sistema supp. guida Funzionalità ridotta Richiesta di assistenza	Il sistema non funziona secondo progettazione. Rivolgersi a un riparatore ^[2] .
	Sensore parabrezza Sensore bloccato, vedere Manuale del proprietario	Risulta ridotta la capacità della telecamera di rilevare la corsia di marcia davanti all'automobile.
	Lane Keeping Aid Sterza	L'ausilio alla sterzata LKA non funziona se il conducente non tiene le mani sul volante. Seguire l'esortazione e sterzare l'auto.
	Lane Keeping Aid Pausa fino alla sterzata	LKA rimane nel modo di attesa finché il conducente non assume il controllo dell'automobile.

Un messaggio può essere cancellato premendo brevemente il pulsante  al centro dei comandi destri al volante.

Se un messaggio persiste, contattare un riparatore – preferibilmente un riparatore autorizzato Volvo.

^[1] Lane Keeping Aid

^[2] Si raccomanda un riparatore autorizzato Volvo.

4.3.9. Visualizzazione sul display del mantenimento corsia attivo

Il mantenimento corsia attivo (LKA^[1]) è visualizzato con un simbolo sul display del conducente per le varie situazioni.



Alcuni esempi di aspetto del simbolo e situazione in cui viene visualizzato:

Disponibile



Disponibile – le strisce di delimitazione del simbolo sono bianche.

Il mantenimento corsia attivo rileva una o entrambe le strisce di delimitazione della corsia di marcia.

Non disponibile

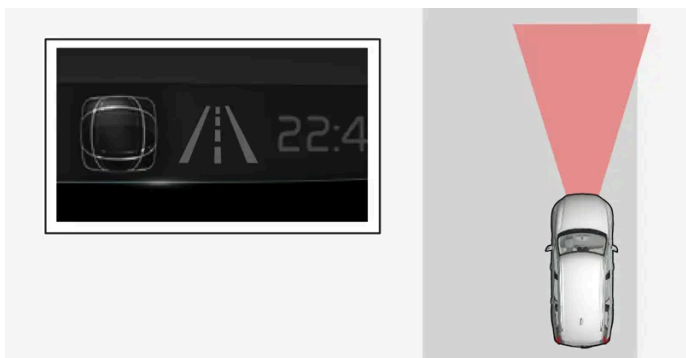

Non disponibile – le strisce di delimitazione del simbolo sono spente.

Il mantenimento corsia attivo non può rilevare le strisce di delimitazione della corsia di marcia, la velocità è troppo bassa o la strada è troppo stretta.

Indicazione dell'ausilio alla sterzata/avvertimento



Ausilio alla sterzata/avvertimento – le strisce di delimitazione del simbolo sono colorate.

Il mantenimento corsia attivo indica che il sistema fornisce un avvertimento e/o cerca di riportare l'automobile nella corsia di marcia.

^[1] Lane Keeping Aid

4.3.10. Messaggi relativi all'assistenza al parcheggio attiva *

I messaggi per l'assistenza al parcheggio attiva (PAP^[1]) possono essere visualizzati sul display del conducente e/o centrale. Di seguito riportiamo alcuni esempi.

Messaggio	Funzione
Assist. parch. Sensori bloccati, richiesta di pulizia	Uno o più sensori del sistema sono bloccati - controllare e adottare i necessari provvedimenti al più presto.
Assist. parch. Non disponibile, richiesta di assistenza	Il sistema non funziona secondo progettazione. Rivolgersi a un riparatore ^[2] .

Un messaggio può essere cancellato premendo brevemente il pulsante  al centro dei comandi destri al volante.

Se un messaggio persiste, contattare un riparatore – preferibilmente un riparatore autorizzato Volvo.

* Optional/accessorio.

^[1] Park Assist Pilot

^[2] Si raccomanda un riparatore autorizzato Volvo.

4.3.11. Simboli e messaggi relativi all'Assistenza al parcheggio

Simboli e messaggi per l'assistenza al parcheggio possono essere visualizzati sul display del conducente e/o centrale. Di seguito riportiamo alcuni esempi.

Simbolo	Messaggio	Funzione
		I sensori di assistenza al parcheggio posteriori sono disattivati , quindi non segnalano eventuali ostacoli/oggetti con avvertimenti acustici.
	Assist. parch. Sensori bloccati, richiesta di pulizia	Uno o più sensori del sistema sono bloccati - controllare e adottare i necessari provvedimenti al più presto.
	Assist. parch. Non disponibile, richiesta di assistenza	Il sistema non funziona secondo progettazione. Rivolgersi a un riparatore ^[1] .



Un messaggio può essere cancellato premendo brevemente il pulsante  al centro dei comandi destri al volante.

Se un messaggio persiste, contattare un riparatore – preferibilmente un riparatore autorizzato Volvo.

^[1] Si raccomanda un riparatore autorizzato Volvo.

4.3.12. Simboli e messaggi per la telecamera di assistenza al parcheggio *

Simboli e messaggi per la telecamera di assistenza al parcheggio possono essere visualizzati sul display del conducente e/o centrale. Di seguito riportiamo alcuni esempi.

Simbolo	Messaggio	Funzione
		I sensori di assistenza al parcheggio posteriori sono disattivati , quindi non segnalano eventuali ostacoli/oggetti con avvertimenti acustici e zone sul display.
		La telecamera è fuori uso.
	Assist. parch. Sensori bloccati, richiesta di pulizia	Uno o più sensori del sistema sono bloccati - controllare e adottare i necessari provvedimenti al più presto.
	Assist. parch. Non disponibile, richiesta di assistenza	Il sistema non funziona secondo progettazione. Rivolgersi a un riparatore ^[1] .

Un messaggio può essere cancellato premendo brevemente il pulsante  al centro dei comandi destri al volante.



Se un messaggio persiste, contattare un riparatore – preferibilmente un riparatore autorizzato Volvo.

* Optional/accessorio.

[1] Si raccomanda un riparatore autorizzato Volvo.

4.3.13. Simboli e messaggi per l'ausilio alla sterzata per rischio di collisione

Il display del conducente può visualizzare una serie di simboli e messaggi relativi all'ausilio alla sterzata. Di seguito riportiamo alcuni esempi.

Simbolo	Messaggio	Funzione
	Sistema anticollisione Intervento automatico	All'attivazione della funzione, un messaggio segnala al conducente che il sistema si è attivato.
	Sensore parabrezza Sensore bloccato, vedere Manuale del proprietario	Risulta ridotta la capacità della telecamera di rilevare la corsia di marcia davanti all'automobile.















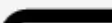

Un messaggio può essere cancellato premendo brevemente il pulsante  al centro dei comandi destri al volante.

Se un messaggio non scompare: Rivolgersi a un riparatore. Si raccomanda un riparatore autorizzato Volvo.

4.3.14. Simboli nel campo di stato sul display centrale

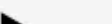
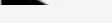
Panoramica dei simboli che possono essere visualizzati nel campo di stato del display centrale.









Il campo di stato indica le attività in corso e, in determinati casi, il loro stato. Poiché lo spazio nel campo è limitato, non sempre sono visualizzati tutti i simboli.

Simbolo	Funzione
	Connessa a Internet.
	Roaming attivato.
	Livello del segnale della rete mobile.
	Dispositivo Bluetooth connesso.
	Bluetooth attivato, ma nessun dispositivo connesso.
	Le informazioni vengono inviate a/da GPS.
	Connessione alla rete Wi-Fi.
	Condivisione Internet attivata (hotspot Wi-Fi). L'automobile condivide la connessione disponibile.
	Modem dell'automobile attivato.
	Condivisione USB attiva.
	Il telefono si ricarica senza fili.
	Processo in corso.
	Timer per il preconditionamento attivo.
	Fonte audio in riproduzione.
	Fonte audio interrotta.
	Conversazione telefonica in corso.
	Fonte audio silenziata.
	I notiziari sono ricevuti dal canale radio.
	Ricezione di informazioni sul traffico.
	Orologio.

4.3.15. Simboli di segnalazione e avvertimento



I simboli di segnalazione e avvertimento fanno notare al conducente l'attivazione di una funzione o un sistema oppure la presenza di un grave guasto o anomalia.

Simboli rossi



	<p>Avvertimento</p> <p>Il simbolo di avvertimento rosso si accende quando viene rilevata un'anomalia che può influire sulla sicurezza o sulla manovrabilità dell'automobile. Contemporaneamente viene visualizzato un messaggio esplicativo sul display del conducente. Il simbolo di avvertimento può accendersi anche in combinazione con altri simboli.</p>
	<p>Avvisatore cinture</p> <p>È acceso o lampeggia quando un occupante non ha allacciato la cintura di sicurezza.</p>
	<p>Airbag</p> <p>È stato rilevato un guasto in uno dei sistemi di sicurezza dell'automobile. Leggere il messaggio sul display del conducente e rivolgersi a un riparatore. Si raccomanda di rivolgersi a un riparatore autorizzato Volvo.</p>
	<p>Anomalia nell'impianto frenante</p> <p>Si è verificata un'anomalia all'impianto frenante. Leggere il messaggio sul display del conducente e rivolgersi a un riparatore. Si raccomanda di rivolgersi a un riparatore autorizzato Volvo.</p>
	<p>Freno di stazionamento</p> <p>Luce fissa: il freno di stazionamento è attivato. Lampeggio: si è verificata un'anomalia al freno di stazionamento. Leggere il messaggio sul display del conducente.</p>
	<p>Guasto del sistema elettrico</p> <p>Si è verificata un'anomalia all'impianto elettrico. Leggere il messaggio sul display del conducente e rivolgersi a un riparatore. Si raccomanda di rivolgersi a un riparatore autorizzato Volvo.</p>
	<p>Alta temperatura motore</p> <p>Il motore è surriscaldato. Leggere il messaggio sul display del conducente.</p>
	<p>Rischio di collisione</p> <p>City Safety avverte del rischio di collisione con altri veicoli, pedoni, ciclisti e animali di grossa taglia.</p>
	<p>Bassa pressione dell'olio</p> <p>La pressione dell'olio motore è insufficiente. Spegnerne immediatamente il motore e controllare il livello dell'olio nel motore. Rabboccare all'occorrenza. Se il simbolo si accende, ma il livello dell'olio è normale, leggere il messaggio sul display del conducente e rivolgersi a un riparatore. Si raccomanda di rivolgersi a un riparatore autorizzato Volvo.</p>

Simboli arancioni





	<p>Informazioni</p> <p>Si è verificato un problema a uno degli impianti dell'automobile. Leggere il messaggio sul display del conducente. La spia informativa può accendersi anche in combinazione con altre spie.</p>
	<p>Anomalia nell'impianto frenante</p> <p>Si è verificata un'anomalia all'impianto frenante. Leggere il messaggio sul display del conducente.</p>
	<p>Anomalia nel sistema ABS</p> <p>Il sistema è fuori uso. Il normale impianto frenante dell'automobile continua a funzionare normalmente ma senza la funzione ABS.</p>
	<p>Impianto di depurazione dei gas di scarico</p> <p>Anomalia all'impianto di depurazione dei gas di scarico. Fare controllare l'automobile presso un riparatore. Si raccomanda di rivolgersi a un riparatore autorizzato Volvo.</p>
	<p>Retronebbia</p> <p>I retronebbia sono accesi.</p>
	<p>Sistema pressione pneumatici</p> <p>Bassa pressione pneumatici. In caso di anomalia al sistema pressione pneumatici, il simbolo prima lampeggia per circa 1 minuto, quindi resta acceso fisso. È possibile che il sistema non sia in grado di rilevare o segnalare come previsto un'insufficiente pressione dei pneumatici.</p>
	<p>Anomalia nel sistema fari</p> <p>Si è verificata un'anomalia al sistema fari. Leggere il messaggio sul display del conducente.</p>

	Mantenimento corsia attivo Avvertimento/intervento del mantenimento corsia attivo.
	Sistema di stabilità Luce fissa: si è verificata un'anomalia al sistema. Lampeggio: il sistema è in funzione.
	Sistema di stabilità, modalità Sport La modalità Sport è attivata.





Simboli blu

	Abbaglianti automatici Gli abbaglianti automatici sono attivati e accesi.
	Abbaglianti Gli abbaglianti sono accesi.

Simboli verdi

	Frenata automatica La funzione è attivata e il freno di servizio o stazionamento è inserito.
	Fendinebbia I fendinebbia sono accesi.
	Luci di posizione Le luci di posizione sono accese.
	Indicatori di direzione sinistri e destri Si utilizzano gli indicatori di direzione.

Simboli bianchi/grigi

	Abbaglianti automatici Gli abbaglianti automatici sono attivati, ma non accesi.
	Precondizionamento L'elemento termico monoblocco e riscaldatore abitacolo/climatizzatore precondiziona l'automobile.
	Mantenimento corsia attivo Simbolo bianco: Mantenimento corsia attivo inserito e strisce di delimitazione rilevate. Simbolo grigio: Mantenimento corsia attivo inserito e strisce di delimitazione non rilevate.
	Sensore pioggia Il sensore pioggia è attivato.





4.3.16. Simboli e messaggi relativi al climatizzatore di parcheggio *

Il display del conducente può visualizzare una serie di simboli e messaggi relativi al climatizzatore di parcheggio.

I messaggi relativi al climatizzatore di parcheggio possono essere visualizzati anche in un dispositivo con la app Volvo Cars*.



Quando il riscaldatore di parcheggio è attivo, questo simbolo è acceso sul display del conducente.^[1]

Simbolo	Messaggio	Funzione
	Climatizz. parcheggio Servizio richiesto	Il climatizzatore di parcheggio è fuori uso. Rivolgersi al più presto a un riparatore ^[2] per un controllo della funzione.
	Climatizz. parcheggio Temporaneamente non disponibile	Il climatizzatore di parcheggio è temporaneamente fuori uso. Se il problema persiste, rivolgersi a un riparatore ^[2] per un controllo della funzione.
	Climatizz. parcheggio Non disponibile, livello carburante troppo basso	Il climatizzatore di parcheggio non può essere attivato perché il livello del carburante è troppo basso*. Fare rifornimento.
	Climatizz. parcheggio Non disponibile, livello carica troppo basso	Il climatizzatore di parcheggio non può essere attivato perché il livello di carica della batteria di avviamento è troppo basso*. Accendere l'automobile.
	Climatizz. parcheggio Carica limitata, livello troppo basso	Il tempo di funzionamento del climatizzatore di parcheggio è limitato se il livello di carica della batteria di avviamento è troppo basso. Accendere l'automobile.

* Optional/accessorio.

^[1] Vale per il riscaldatore a carburante.

^[2] Si raccomanda un riparatore autorizzato Volvo.

4.3.17. Surriscaldamento di motore e trasmissione

In condizioni di guida difficili, ad esempio su fondi molto ondulati e nei climi caldi, sussiste un maggior rischio di surriscaldamento di motore e trasmissione – specialmente con carichi pesanti.

- In caso di surriscaldamento, la potenza del motore può essere temporaneamente limitata.
- Rimuovere le luci supplementari davanti alla griglia se si guida in climi caldi.
- Se la temperatura nell'impianto di raffreddamento del motore diventa eccessiva si accende un simbolo di allarme e il display del conducente visualizza il messaggio **Temperatura motore Alta temperatura. Arresto immediato**. In tal caso, fermarsi in un luogo sicuro e lasciare raffreddare il motore al minimo per alcuni minuti.
- Se appare il messaggio **Temperatura motore Alta temperatura. Spegner il motore o Liquido raffr. motore Basso livello. Spegner il motore**, fermarsi e spegnere il motore.

- In caso di surriscaldamento del cambio viene selezionato un programma di cambio marce alternativo^[1]. Inoltre si attiva una funzione protettiva integrata che, fra l'altro, accende un simbolo di allarme e il display del conducente visualizza il messaggio **Cambio caldo Riduci velocità per abbassare la temperatura** o **Cambio surriscaldato Fermarsi in sicurezza, attendere per il raffredd.**. Seguire la raccomandazione e ridurre la velocità oppure fermarsi in un luogo sicuro e far funzionare il motore al minimo per alcuni minuti per raffreddare il cambio.
- In caso di surriscaldamento il climatizzatore può disattivarsi temporaneamente.
- Non spegnere il motore appena dopo una guida in condizioni gravose.



 **Nota**

È normale che la ventola di raffreddamento del motore rimanga in funzione per un certo tempo dopo lo spegnimento del motore.

 **Attenzione**

Nel suo normale funzionamento l'impianto di scarico sviluppa elevate temperature. Onde evitare gravi bruciate e/o ustioni su parti del corpo si invitano gli utenti a prestare la massima attenzione nell'evitare qualsiasi contatto fisico diretto con la parte terminale del tubo di scarico.

Simboli sul display del conducente

Simbolo	Funzione
	Alta temperatura motore. Seguire la raccomandazione.
	Basso livello liquido refrigerante. Seguire la raccomandazione.
	Cambio caldo/surriscaldato/in raffreddamento. Seguire la raccomandazione.



^[1] Vale per il cambio automatico.

4.3.18. Simboli e messaggi per il cambio automatico

Qualora dovesse insorgere un'anomalia nel cambio, verrà visualizzato un simbolo e un messaggio sul display del conducente.

Importante

La temperatura di esercizio del cambio è controllata per prevenire danni ai componenti della trasmissione. Se sussiste il rischio di surriscaldamento si accende un simbolo di allarme sul display del conducente e viene visualizzato un messaggio. Seguire la raccomandazione.

Simbolo	Funzione
	Si è verificata un'anomalia al cambio. Leggere il messaggio sul display del conducente.
	Cambio caldo o surriscaldato. Leggere il messaggio sul display del conducente.
	Guasto temporaneo della catena cinematica. Leggere il messaggio sul display del conducente.

4.4. Comandi vocali

4.4.1. Comando vocale del climatizzatore ^[1]

Comando vocale del climatizzatore, ad esempio per regolare la temperatura, attivare il riscaldamento elettrico dei sedili* o modificare il livello della ventola.

Premere  e pronunciare uno dei seguenti comandi:

- "Clima" - apre un dialogo per il climatizzatore, visualizzando esempi di comandi.
- "Imposta temperatura su X gradi" - imposta la temperatura desiderata.
- "Aumenta temperatura"/"Abbassa temperatura" - aumenta/abbassa la temperatura impostata di un passo.
- "Sincronizza temperatura" - sincronizza la temperatura* di tutte le zone climatiche dell'automobile con quella impostata per il lato conducente.
- "Aria verso i piedi"/"Aria verso il corpo" - apre il flusso d'aria desiderato.
- "Aria verso i piedi spenta"/"Aria verso il corpo spenta" - chiude il flusso d'aria desiderato.
- "Imposta ventilatore su Max"/"Spegni ventilatore" - modifica il livello del ventilatore in **Max/Off**.
- "Aumenta velocità del ventilatore"/"Abbassa velocità del ventilatore" - aumenta/abbassa il livello impostato del ventilatore di un passo.
- "Attiva climatizzatore automatico" - attiva il climatizzatore a regolazione automatica.
- "Aria condizionata accesa"/"Aria condizionata spenta" - attiva/disattiva l'aria condizionata.
- "Ricircolo acceso"/"Ricircolo spento" - attiva/disattiva il ricircolo dell'aria.
- "Accendi sbrinatori"/"Spegni sbrinatori" - attiva/disattiva lo sbrinamento di cristalli e retrovisori.
- "Accendi sbrinatori al massimo"/"Spegni sbrinatori al massimo" - attiva/disattiva lo sbrinatori all'effetto max.
- "Accendi sbrinatori elettrico"/"Spegni sbrinatori elettrico" - attiva/disattiva il parabrezza elettroriscaldato*.

Il contenuto di questo manuale rappresenta lo stato del manuale d'uso al momento della stampa e potrebbe non essere completamente valido in futuro. Per ulteriori informazioni, consulta la prima pagina per la nota completa di esclusione di responsabilità.

- "Accendi lunotto termico"/"Spegni lunotto termico" - attiva/disattiva il lunotto ed i retrovisori termici.
- "Accendi riscaldamento del volante"/"Spegni riscaldamento del volante" - attiva/disattiva il volante elettroriscaldato*.
- "Aumenta riscaldamento volante"/"Abbassa riscaldamento volante" - aumenta/abbassa il livello impostato per il volante elettroriscaldato* di un passo.
- "Accendi riscaldamento sedili"/"Spegni riscaldamento sedili" – attiva/disattiva il sedile del conducente elettroriscaldato*.
- "Aumenta riscaldamento sedili"/"Abbassa riscaldamento sedili" – aumenta/abbassa il livello impostato per il sedile del conducente elettroriscaldato* di un passo.

(i) Nota

Non tutte le lingue di sistema supportano il comando vocale. Nell'elenco delle lingue di sistema disponibili, il simbolo  indica che la lingua corrispondente lo supporta. Per maggiori informazioni sulla collocazione delle informazioni, vedere la sezione sulle impostazioni del comando vocale.

^[1] Vale solo in alcuni mercati.

* Optional/accessorio.

4.4.2. Comando vocale di radio e media

Di seguito sono riportati i comandi vocali per radio e lettore multimediale^[1].



Premere  e pronunciare uno dei seguenti comandi:

- "Media" - Apre un dialogo per media e radio, visualizzando esempi di comandi.
- "Riproduci [artista]" - riproduce la musica dell'artista selezionato.
- "Riproduci [titolo del brano]" - riproduce il brano selezionato.
- "Riproduci [titolo del brano] da [album]" - riproduce il brano selezionato dall'album selezionato.
- "Riproduci [stazione radio]" - avvia il canale radio selezionato.
- "Sintonizzati su [frequenza]" - avvia la frequenza radio selezionata nella banda di frequenza attiva. Se non è attiva alcuna fonte radio, di default viene avviata la radio FM.
- "Sintonizzati su [frequenza] [banda di frequenza]" - avvia la frequenza radio selezionata sulla banda radio selezionata.
- "Radio" - avvia la radio FM.
- "Radio FM" - avvia la radio FM.
- "DAB" - Avvia la radio DAB*.
- "USB" - avvia la riproduzione da USB.
- "iPod" - avvia la riproduzione da iPod.
- "Bluetooth" - avvia la riproduzione dalla fonte media connessa tramite Bluetooth.
- "Musica simile" - riproduce musica da dispositivi connessi alla presa USB simile a quella in ascolto.

 **Nota**

Non tutte le lingue di sistema supportano il comando vocale. Nell'elenco delle lingue di sistema disponibili, il simbolo  indica che la lingua corrispondente lo supporta. Per maggiori informazioni sulla collocazione delle informazioni, vedere la sezione sulle impostazioni del comando vocale.

^[1] Vale solo in alcuni mercati.

* Optional/accessorio.

4.4.3. Comandi vocali

Il comando vocale^[1] consente di comandare funzioni nell'auto come ad es. climatizzatore, autoradio o telefono collegato via Bluetooth con comandi a voce. Nelle auto dotate di Sensus Navigation* può essere comandato a voce anche il sistema di navigazione.

Cos'è il comando vocale?

Il comando vocale è un supporto che può semplificare l'utilizzo di varie funzioni nella propria auto. Per usare il comando vocale bisogna ricorrere a specifici comandi. Può essere quindi vantaggioso imparare come, e in quale ordine, debbano essere pronunciati i comandi vocali per ottenere il risultato voluto.

Con il sistema del comando vocale è possibile controllare alcune funzioni dell'Infotainment e del climatizzatore mediante comandi a voce. Il sistema può rispondere a voce e mostrando informazioni testuali sul display del conducente.

! Attenzione

La responsabilità di una guida sicura, nel rispetto delle leggi e del codice della strada vigenti, spetta sempre al conducente.



Microfono del sistema di comando vocale

Aggiornamento del sistema

Il sistema di comando vocale è continuamente migliorato. Si raccomanda di avere sempre l'ultima versione installata.

i Nota

Non tutte le lingue di sistema supportano il comando vocale. Nell'elenco delle lingue di sistema disponibili, il simbolo  indica che la lingua corrispondente lo supporta. Per maggiori informazioni sulla collocazione delle informazioni, vedere la sezione sulle impostazioni del comando vocale.

^[1] Vale solo in alcuni mercati.

* Optional/accessorio.

4.4.4. Utilizzo del comando vocale

È possibile comandare a voce una serie di funzioni nell'auto. Qui è fornita una guida introduttiva ed esempi di vari comandi.



Avviare il comando vocale^[1]



Per dare i comandi mediante il sistema di comando vocale viene instaurato un "dialogo" con il sistema. Premere il pulsante del comando vocale al volante  per attivare il sistema e iniziare un dialogo mediante comandi vocali. Premendo il pulsante viene emesso un bip e viene visualizzato il simbolo del comando vocale nel display del conducente.

Ciò sta ad indicare che il sistema è in ascolto e pronto a ricevere i comandi vocali. Non appena l'utente inizia a parlare, il sistema si esercita a riconoscerne e a comprenderne la voce. Ciò può richiedere alcuni secondi e avviene in automatico, per cui non è necessario avviare un'esercitazione manuale al riconoscimento della voce.

Considerare quanto segue:

- Parlare dopo il segnale acustico con un tono normale a velocità normale.
- Non fornire comandi vocali mentre il sistema risponde in quanto non li riceve.
- Evitare rumori di sottofondo nell'abitacolo tenendo chiusi portiere, finestrini e tettuccio panoramico*.

Nota



Non tutte le lingue di sistema supportano il comando vocale. Nell'elenco delle lingue di sistema disponibili, il simbolo  indica che la lingua corrispondente lo supporta. Per maggiori informazioni sulla collocazione delle informazioni, vedere la sezione sulle impostazioni del comando vocale.

Generalmente, il sistema si mette all'ascolto di un comando fondamentale al quale seguono comandi più dettagliati che specificano ciò che l'utente vuole sia eseguito.

Per modificare il volume dei messaggi vocali, ruotare la manopola del volume mentre il sistema parla. Durante il comando vocale si possono utilizzare altri pulsanti. Tuttavia, gli altri suoni sono silenziati mentre è in corso il dialogo con il sistema. Pertanto, non si possono utilizzare i pulsanti per eseguire funzioni collegate all'audio.

Interrompere il comando vocale

Il comando vocale può essere interrotto in vari modi:

- Effettuare una breve pressione su  e dire "Annullare".
- Effettuare una lunga pressione sul pulsante al volante per il comando vocale  finché non si sentono due bip. In tal modo, il comando vocale si interrompe anche mentre il sistema fornisce una comunicazione.

Il comando vocale si interrompe anche quando l'utente non risponde durante un dialogo. Il sistema interroga tre volte con la stessa domanda e se l'utente non risponde, il comando vocale verrà interrotto automaticamente.

Per velocizzare la comunicazione e saltare le istruzioni del sistema, premere il pulsante al volante per il comando vocale . In questo modo viene interrotta la voce del sistema e sarà possibile pronunciare il comando successivo.

Esempio di comando vocale

- 1 Premere .
- 2 Dire "Chiama [Nome] [Cognome] [categoria di numero]", per es. "Chiama Roberto Rossi Cellulare".
 - Il sistema chiama il contatto selezionato dalla rubrica. Se il contatto dispone di più numeri di telefono (ad esempio casa, cellulare, lavoro), si deve pronunciare la categoria desiderata.

Comandi/frasi

In genere, i seguenti comandi possono essere utilizzati in qualsiasi situazione:

- "Ripeti" - Ripete l'ultima istruzione vocale nel dialogo in corso.
- "Annullare" - interrompe il dialogo. [\[2\]](#)
- "Aiuto" - avvia un dialogo di aiuto. Il sistema risponde indicando i comandi disponibili per la situazione attuale, un'istruzione o un esempio.

I comandi per funzioni specifiche, ad esempio telefono e radio, sono descritti nella sezione corrispondente.

Cifre

I comandi numerici si indicano in modo diverso a seconda della funzione da comandare:

- I **numeri di telefono e CAP** devono essere pronunciati una cifra alla volta, ad esempio "zero, tre, uno, due, due, quattro, quattro, tre" (03122443).
- I **numeri civici** possono essere pronunciati una cifra alla volta oppure in gruppo, ad esempio "due, due" o "ventidue" (22). Per l'inglese e l'olandese è possibile pronunciare più gruppi in sequenza, ad esempio "ventidue, ventidue" (22 22). Per l'inglese si possono utilizzare anche doppie e triple, ad esempio "doppio zero" (00). Si possono indicare numeri nell'intervallo 0-2300.

- Le **frequenze** possono essere pronunciate come "novantotto virgola otto" (98,8), "centoquattro virgola due" o "cento quattro virgola due" (104,2).

Velocità e modalità di ripetizione

Se il sistema parla troppo velocemente, è possibile regolare la velocità.

Attivando la modalità di ripetizione, il sistema ripeterà quanto pronunciato.

Per modificare la velocità o attivare/disattivare la modalità di ripetizione:

- 1 Premere **Impostazioni** nella videata superiore.
- 2 Premere **Sistema** → **Comandi vocali** e selezionare le impostazioni.
 - **Ripeti comando vocale**
 - **Velocità dialogo**

[1] Vale solo in alcuni mercati.

* Optional/accessorio.

[2] Notare che ciò interrompe il dialogo solo quando il sistema non sta fornendo una comunicazione. Per interrompere il dialogo quando il sistema sta fornendo una comunicazione, premere a lungo su  finché non sono emessi due bip.

4.4.5. Aggiornamento del comando vocale

Volvo migliora continuamente il comando vocale dell'automobile. È possibile scaricare i file per aggiornare il comando vocale dell'automobile. L'aggiornamento si effettua in due fasi con l'utilizzo di una memoria USB vuota.

Preparativi

I nuovi file di comando vocale devono essere scaricati in una memoria USB vuota da almeno 8 GB e formattata FAT32, NTFS o exFAT.

Download

Nella scheda relativa al download del software sul sito di supporto si trovano gli aggiornamenti disponibili. Selezionando la propria automobile e l'anno di modello si visualizzano informazioni sul proprio modello. Fare clic sull'aggiornamento desiderato, quindi procedere come descritto di seguito. Il download dei file di comando vocale si effettua con un software installabile sul computer.

Istruzioni

- 1 A seconda del sistema in dotazione, scegliere il link di download per Windows o Mac.
- 2 Selezionare **Esegui** per installare il software di download.
- 3 Fare clic su **Nuovo download** per scaricare il file su una memoria USB.
- 4 È possibile verificare che il download o la copia sulla memoria USB siano stati effettuati correttamente prima di installare il file nell'automobile ripetendo i punti 1-2 e poi premendo **Verifica download** nel programma di download.
- 5 Inserire la memoria USB contenente il file scaricato nell'automobile e avviare l'impianto Infotainment.
- 6 Inserire la memoria USB nella porta USB. Se sono presenti due porte USB, l'altra non deve essere utilizzata contemporaneamente.
- 7 Il sistema rileva automaticamente la disponibilità di un aggiornamento e, durante l'aggiornamento, lo schermo mostra l'avanzamento dell'operazione in percentuale mancante.
- 8 Al termine dell'installazione, una notifica comunica che il file aggiornato sarà disponibile al successivo riavvio. Ora è possibile rimuovere la memoria USB.

In caso di problemi di aggiornamento, rivolgersi all'assistenza clienti oppure al concessionario Volvo.

Consigli per l'aggiornamento

- L'aggiornamento richiede circa mezz'ora e deve essere effettuato con l'impianto Infotainment acceso. Collegare un caricabatterie o tenere acceso il motore durante l'aggiornamento, ad esempio durante la marcia.
- Gli aggiornamenti dei file di comando vocale sono disponibili due volte all'anno.

4.4.6. Suggerimenti per migliorare il comando vocale

Qui sono riportati alcuni suggerimenti utili per l'utilizzo del comando vocale.

Se il sistema di comando vocale non risponde come previsto, le cause potrebbero essere diverse. Alcuni esempi:

- Parlare la lingua selezionata come lingua del sistema e verificare che questa sia supportata dal comando vocale.
- Provare a dire "**Aiuto**" per ottenere una guida su ciò che è possibile pronunciare. Potrebbe darsi che la specifica frase che il sistema sembra non comprendere non sia supportata.
- Parlare a velocità e con tono di voce normali. Se il sistema non capisce, non parlare più lentamente, perché si peggiorerebbe il riconoscimento.
- Considerare che, in alcuni casi, il sistema deve effettuare ricerche in un grande database prima di fornire una risposta. In tal caso potrebbe avere difficoltà a dare la risposta più precisa. In questi casi il display dell'automobile presenta un elenco delle risposte possibili.
- Il sistema di comando vocale nella propria auto è continuamente ottimizzato. È possibile scaricare i file di aggiornamento.

4.4.7. Impostazioni per il comando vocale

Qui si selezionano le impostazioni per il sistema di comando vocale^[1].

Impostazioni → Sistema → Comandi vocali

È possibile effettuare le seguenti impostazioni:

- Ripeti comando vocale
- Sesso
- Velocità dialogo

Impostazioni audio

Selezionare le impostazioni audio in:

Impostazioni → Audio → Volume di sistema → Comandi vocali

Impostazioni della lingua

I comandi vocali non sono disponibili in tutte le lingue. Le lingue che prevedono i comandi vocali sono contrassegnate dall'icona «» nell'elenco.

La modifica della lingua si applica anche ai testi di menu, messaggi e aiuto.

Impostazioni → Sistema → Lingue e unità di sistema → Lingua del sistema

^[1] Vale solo in alcuni mercati.

4.4.8. Lista dei comandi per il comando vocale del sistema di navigazione *

Molte delle funzioni del sistema di navigazione possono essere attivate con i comandi vocali. Ecco una lista di essi.

Premere «» nei comandi destri al volante e pronunciare uno dei seguenti comandi:

- "Navigazione" - Avvia un dialogo con il navigatore e visualizza esempi di comandi.
- "Portami a casa" - La guida vocale porta alla posizione **Casa**.
- "Vai a [Città]" - Indica una città come destinazione. Ad esempio "Vai a Milano".
- "Vai a [Indirizzo]" - Indica un indirizzo come destinazione. Un indirizzo deve contenere città e via. Ad esempio "Vai a Via Verdi 5, Milano".
- "Aggiungi incrocio" - Apre un dialogo nel quale si devono indicare due strade. La destinazione è quindi l'incrocio fra le strade indicate.

- "Vai a [CAP]" - Indica un codice di avviamento postale come destinazione. Ad esempio "Vai a 1 2 3 4 5".
- "Vai a [contatto]" - Indica un indirizzo dalla rubrica come destinazione. Ad esempio "Vai a Mario Rossi"^[1].
- "Cerca [Categoria POI]" - Cerca i punti di interesse (POI) vicini in una determinata categoria (ad esempio ristoranti)^[2]. Per ottenere una lista ordinata lungo il percorso - pronunciare "Lungo il percorso" quando è visualizzato l'elenco dei risultati.
- "Cerca [Categoria POI] i [Città]" - Cerca i punti di interesse (POI) in una determinata categoria e città. L'elenco dei risultati è ordinato a partire dal punto centrale della città. Ad esempio "Trova ristorante a Milano".
- "Cerca [Nome POI]". Ad esempio "Trova Giardini Pubblici".
- "Cambia Paese/Cambia stato"^{[3],[4]} - Modifica l'area di ricerca per la navigazione.
- "Mostra preferiti" - Visualizza le posizioni salvate sul display del conducente.
- "Cancella itinerario" - Cancella tutte le destinazioni intermedie e la destinazione finale memorizzate in un itinerario.
- "Ripeti guida vocale" - Ripete l'ultima guida pronunciata.
- "Disattiva la guida vocale" - Spegne la guida vocale.
- "Attiva la guida vocale" - Avvia la guida vocale spenta.

In genere, i seguenti comandi possono essere utilizzati in qualsiasi situazione:

- "Ripeti" - Ripete l'ultima istruzione vocale nel dialogo in corso.
- "Aiuto" - avvia un dialogo di aiuto. Il sistema risponde indicando i comandi disponibili per la situazione attuale, un'istruzione o un esempio.
- È possibile interrompere il comando vocale sia quando il sistema è silenzioso che mentre fornisce una comunicazione.
 - "Annullare" – interrompe il dialogo quando il sistema è silenzioso.
 - Tenere premuto  finché non si sentono due bip per interrompere il dialogo anche mentre il sistema fornisce una comunicazione.

Indirizzi

Quando si indica un indirizzo, l'area di ricerca è definita in quella preimpostata nel navigatore. È possibile cambiare area di ricerca. Se la nuova area di ricerca utilizza una lingua diversa dalla lingua di sistema impostata, il sistema passerà automaticamente a un altro motore di riconoscimento. Pertanto, indicare l'indirizzo nella lingua utilizzata nella nuova area di ricerca.

Nota

Gli indirizzi sono ricercabili solamente per il Paese o lo stato impostato nel navigatore. Per cercare indirizzi in un altro Paese o stato è necessario modificare prima l'area di ricerca.

Nota

Non tutte le lingue di sistema supportano il comando vocale. Nell'elenco delle lingue di sistema disponibili, il simbolo  indica che la lingua corrispondente lo supporta. Per maggiori informazioni sulla collocazione delle informazioni, vedere la sezione sulle impostazioni del comando vocale.

* Optional/accessorio.

^[1] Gli indirizzi vengono identificati nel database delle mappe a condizione che siano stati inseriti in rubrica correttamente, cioè senza errori di ortografia o abbreviazioni. Per il controllo ortografico, vedere wego.here.com [<https://wego.here.com>].

[2] L'utente può selezionare di chiamare il POI o indicarlo come destinazione.

[3] Nei Paesi europei si indica "Paese" al posto di "Stato".

[4] Per Brasile e India, la modifica dell'area di ricerca si effettua sul display centrale.

4.4.9. Comando vocale del telefono

Telefonare un contatto, ottenere la lettura ad alta voce di messaggi o dettare brevi messaggi con i comandi vocali ad un telefono collegato via Bluetooth. ^[1]

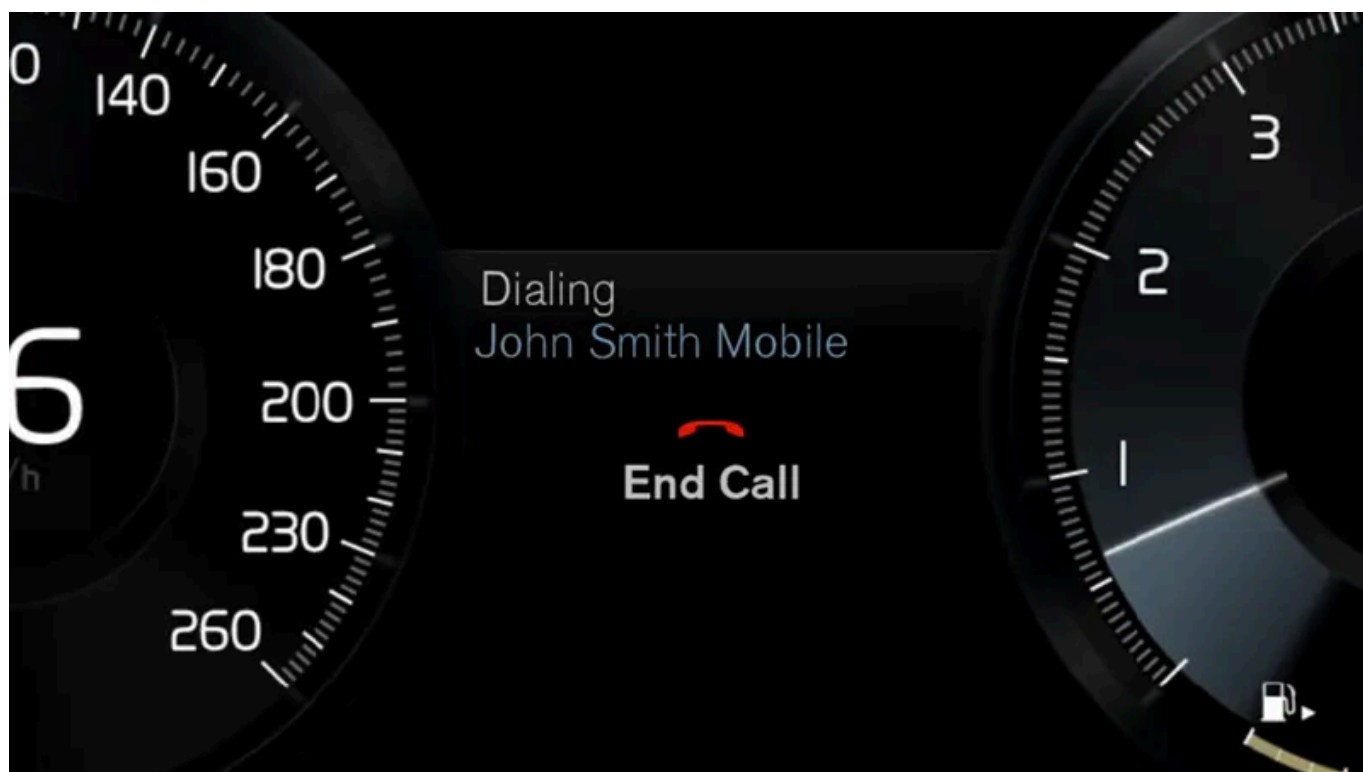

Per indicare un contatto nella rubrica, il comando vocale deve comprendere alcune informazioni sul contatto riportate nella rubrica. Se un contatto, ad esempio **Mario Rossi**, dispone di più numeri, si può indicare anche la categoria del numero, ad esempio Casa o Cellulare: "Chiama Roberto Rossi Cellulare".

Premere  e pronunciare uno dei seguenti comandi:

Il contenuto di questo manuale rappresenta lo stato del manuale d'uso al momento della stampa e potrebbe non essere completamente valido in futuro. Per ulteriori informazioni, consulta la prima pagina per la nota completa di esclusione di responsabilità.

- "Chiama [contatto]" - Chiama il contatto selezionato dalla rubrica.
- "Chiama [numero di telefono]" - telefono al numero di telefono.
- "Chiamate recenti" - visualizza la lista delle telefonate.
- "Leggi messaggio" - il messaggio è letto ad alta voce. Se sono disponibili più messaggi, selezionare il messaggio da leggere.
- "Messaggio a [contatto]" – l'utente viene invitato a dettare un breve messaggio. Il messaggio viene poi letto ad alta voce e l'utente può scegliere di inviarlo^[2] o di ridettarlo. Questa funzione è abilitata solo quando l'auto è connessa a Internet.

i Nota

Non tutte le lingue di sistema supportano il comando vocale. Nell'elenco delle lingue di sistema disponibili, il simbolo «» indica che la lingua corrispondente lo supporta. Per maggiori informazioni sulla collocazione delle informazioni, vedere la sezione sulle impostazioni del comando vocale.

^[1] Vale solo in alcuni mercati.

^[2] Solo determinati telefoni possono inviare messaggi attraverso l'auto.

4.4.10. Comando vocale per i messaggi

Il comando vocale consente di gestire determinate funzioni dell'automobile, ad esempio farsi leggere i messaggi ricevuti su un telefono cellulare connesso.

Letture dei messaggi



Le impostazioni e i menu sul display centrale possono differire a seconda della versione del software.

Per gestire con i comandi vocali le funzioni del telefono cellulare (messaggi, chiamate e lettore multimediale) è necessario che quest'ultimo sia connesso all'automobile.

Per farsi leggere un messaggio, premere il pulsante del comando vocale sul lato destro del volante e pronunciare "**Leggi messaggio**".

Letture dei messaggi da iPhone

Per farsi leggere i messaggi da iPhone è necessario modificare un'impostazione nel telefono, in modo che i messaggi siano inoltrati all'automobile.

- 1 Selezionare **Impostazioni**.
- 2 Selezionare **Bluetooth**.
- 3 Fare clic sul simbolo informazioni (i) sulla connessione con l'automobile.
- 4 Attivare **Visualizzazione delle notifiche**.

Nota

Non tutte le lingue di sistema supportano il comando vocale. Nell'elenco delle lingue di sistema disponibili, il simbolo «» indica che la lingua corrispondente lo supporta. Per maggiori informazioni sulla collocazione delle informazioni, vedere la sezione sulle impostazioni del comando vocale.

4.4.11. Comando vocale del navigatore *

Se l'auto è dotata di Sensus Navigation, possono essere usati i comandi vocali per comandare alcune funzioni del sistema di navigazione.

Avvia navigazione

Ecco un'introduzione all'uso del comando vocale per controllare il sistema di navigazione nell'auto.

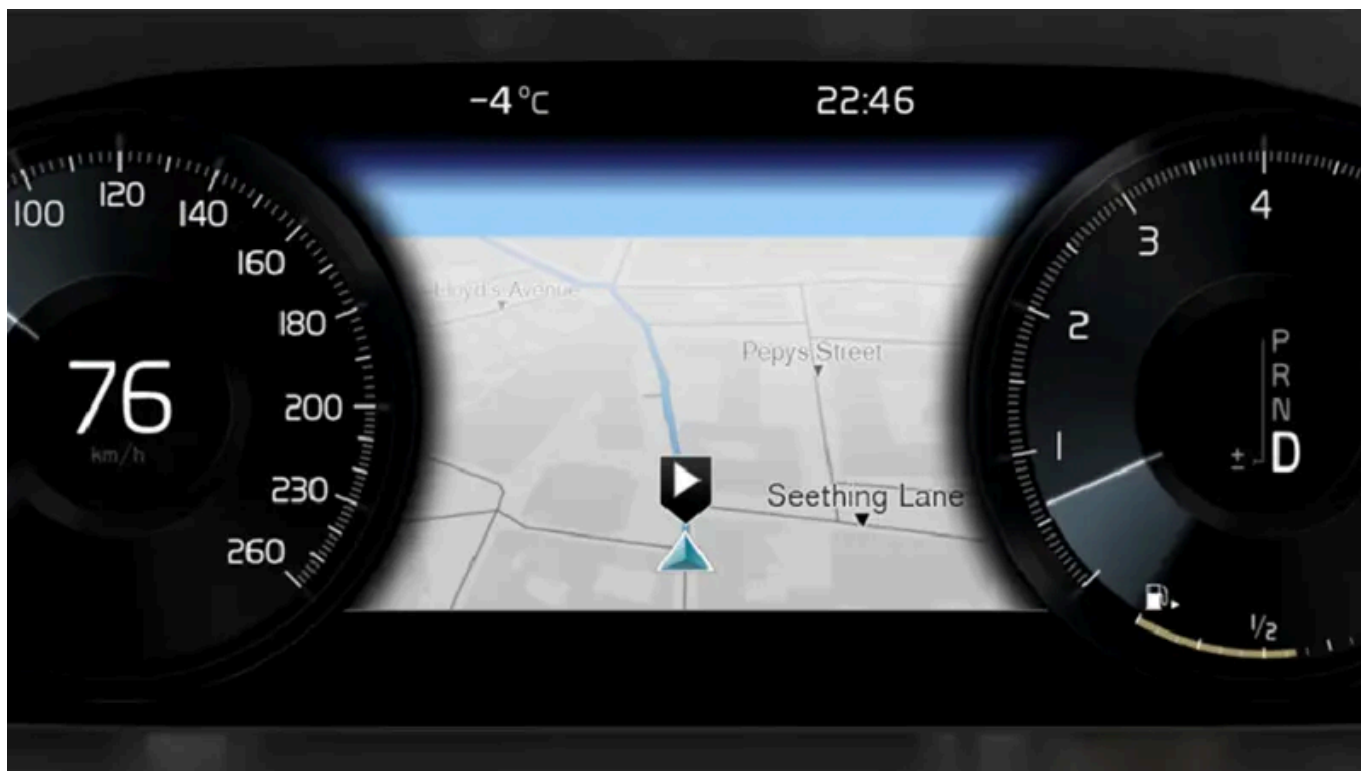

Per attivare un comando di navigazione

- 1 Premere il pulsante al volante  per il comando vocale.
- > Ora possono essere dati comandi come "Navigazione" che avviano un dialogo di navigazione e visualizzare esempi di comando.

Nota

Non tutte le lingue di sistema supportano il comando vocale. Nell'elenco delle lingue di sistema disponibili, il simbolo  indica che la lingua corrispondente lo supporta. Per maggiori informazioni sulla collocazione delle informazioni, vedere la sezione sulle impostazioni del comando vocale.

Usare il comando vocale per ottenere le istruzioni di guida per raggiungere un indirizzo

Per ottenere istruzioni di guida per raggiungere uno specifico indirizzo viene usato il comando a voce **Vai** a seguito dall'indirizzo. È importante fornire l'indirizzo in un determinato ordine. Per ottenere istruzioni di guida per raggiungere un indirizzo mediante comando vocale è necessario fornire l'indirizzo nell'ordine: (1) via; (2) numero civico; (3) città; come nel seguente esempio:

- 1 Fornire il comando **Vai a**.

- Ora è possibile fornire l'indirizzo per il quale si desiderano le istruzioni di guida.
- 2 Fornire la via, per es. "Via Roma"
- 3 Indicare il numero civico, per es. "cinque"
- 4 Indicare la città, per es. "Perugia"
- In questo caso, il comando complessivo sarà: "**Vai a** Via Roma cinque, Perugia". Ora, presupponendo che il sistema trovi l'indirizzo, si otterranno le istruzioni di guida per raggiungere l'indirizzo attraverso il sistema di navigazione.

Usare il comando vocale per ottenere istruzioni di guida per raggiungere un indirizzo in un altro paese o stato

Il sistema di navigazione rileva il paese o lo stato in cui viene a trovarsi l'automobile e scarica i relativi set di mappe. Per ottenere istruzioni di guida corrette fuori dai confini del paese o stato sarà necessario informare dapprima il sistema del paese o stato in cui si trova l'indirizzo da raggiungere. Per fare ciò, usare il comando **Cambia Paese** o **Cambia stato** (Il comando **Cambia stato** è usato principalmente negli USA. Nel seguente esempio viene usato il comando **Cambia Paese**.)

1 Fornire il comando **Cambia Paese**.

- Ora è possibile indicare il paese in cui si trova l'indirizzo per il quale si desiderano istruzioni di guida, per es. "Norvegia".
- 2 Ora indicare l'indirizzo per il quale si desiderano istruzioni di guida seguendo la stessa procedura spiegata in "Usare il comando vocale per ottenere le istruzioni di guida per raggiungere un indirizzo".
- In questo scenario, il comando complessivo verrà suddiviso in 2 sottocomandi:

1. "**Cambia Paese**, Norvegia"
2. "**Vai a** Karl Johans gate ventidue, Oslo"

Ora, presupponendo che il sistema trovi l'indirizzo, si otterranno le istruzioni di guida per raggiungere Karl Johans gate ventidue, Oslo, Norvegia, attraverso il proprio sistema di navigazione.

Nota

Una volta cambiato Paese, provare a pronunciare l'indirizzo per cui si desidera la descrizione del percorso nella lingua del Paese di destinazione. Tale operazione è necessaria affinché il riconoscimento del sistema passi automaticamente alla lingua del Paese selezionato.

Usare il comando vocale per ottenere le istruzioni di guida per raggiungere un indirizzo indicato come posizione **Casa**

Avendo indicato nel sistema di navigazione un indirizzo come posizione **Casa**, sarà possibile ottenere con un comando a voce le istruzioni di guida per raggiungere la posizione.

1 Fornire il comando **Portami a casa**.

- Ora, se nel sistema di navigazione è stata salvata una posizione Casa, si otterranno istruzioni di guida per raggiungere la posizione.

Usare il comando vocale per ottenere istruzioni di guida per raggiungere un luogo, negozio o altra specifica attività commerciale senza indicare un indirizzo esatto

È possibile usare il sistema di navigazione per ottenere istruzioni di guida per raggiungere i cosiddetti punti di interesse (POI^[1]), ossia attrazioni turistiche o specifici tipi di attività commerciale. Esempi di punti di interesse: ristoranti, alberghi, stazioni di servizio, musei o monumenti.

Quando si ricerca un punto di interesse bisogna usare il comando **Cerca**. È possibile ricercare sia uno specifico punto di interesse che categorie di punti di interesse.

Nota

È importante quale comando si sceglie di utilizzare per ottenere la descrizione del percorso nelle singole opzioni. Si ricorda che quando si desidera una descrizione del percorso per un punto di interesse, si deve utilizzare il comando **Cerca**. La procedura è diversa quando si richiede una descrizione del percorso per indirizzi specifici. In tal caso si deve invece utilizzare il comando **Vai a**.

Ricerca di un specifico posto o attività commerciale

Qui con **[Nome POI]** si fa riferimento a uno specifico posto o attività commerciale, un cosiddetto punto di interesse, per es. un albergo, ristorante, parco pubblico ecc.

1 Fornire il comando **Cerca**.

- Ora è possibile indicare uno specifico punto di interesse per il quale si desiderano le istruzioni di guida.

2 Indicare **[Nome POI]**, per es. "Parco Sempione"

- In questo caso, il comando complessivo sarà: "**Cerca** Parco Sempione". Ora, presupponendo che il sistema trovi il luogo, si otterranno le istruzioni di guida per raggiungerlo attraverso il sistema di navigazione.

Ricerca di una categoria di punti di interesse, per es. negozi, alberghi, ristoranti, musei o altri monumenti o attività commerciali

Qui con **[Categoria POI]** si fa riferimento a specifici tipi di luoghi o attività commerciali, i cosiddetti punti di interesse, per es. alberghi, ristoranti, musei ecc.

1 Fornire il comando **Cerca**.

- Ora è possibile indicare il tipo di punto di interesse desiderato e ottenere le istruzioni di guida per raggiungerlo.

2 Indicare **[Categoria POI]**, per es. "ristorante"

- In questo caso, il comando complessivo sarà: "**Cerca ristorante**". Ora il sistema di navigazione ricercherà i ristoranti nei dintorni della posizione dell'auto e fornirà l'elenco delle voci trovate sul display del conducente. L'elenco visualizzato consiste di proposte che il sistema ha individuato in base al comando dato. Le categorie e le voci più vicine si trovano in alto e quanto meno rilevanti sono ritenute le proposte, tanto più in basso saranno presentate nell'elenco. Siccome in questo esempio si sta ricercando una categoria, potrebbe essere utile scegliere l'alternativa di categoria più corrispondente alla propria ricerca.
- 3** Selezionare la categoria più corrispondente nell'elenco; in questo caso "ristorante/i", pronunciando il numero del rigo su cui si trova l'alternativa sul display del conducente.
- Ora è possibile vedere il risultato della propria ricerca e selezionare un'alternativa che vada bene.

Usare il comando vocale per interrompere le istruzioni di guida

Con il comando vocale è possibile interrompere le istruzioni di guida e la destinazione finale con tutte le tappe.

- 1** Fornire il comando **Cancella itinerario**.

- Il sistema di navigazione interrompe le istruzioni di guida e rimuove la destinazione finale con tutte le tappe lungo l'itinerario.

Come indicare il CAP e il numero civico

I comandi numerici si indicano in modo diverso a seconda della funzione da comandare:

- I **CAP** devono essere pronunciati una cifra alla volta, ad esempio zero tre uno due due quattro quattro tre (03122443).
- I **numeri civici** possono essere pronunciati una cifra alla volta oppure in gruppo, ad esempio due due o ventidue (22). Per alcune lingue è anche possibile indicare i numeri in centinaia, per es. 8 cento 22 (822). Per l'inglese e l'olandese è possibile pronunciare più gruppi in sequenza, ad esempio ventidue ventidue (22 22). Per l'inglese si possono utilizzare anche doppie e triple, ad esempio doppio zero (00). Si possono indicare numeri nell'intervallo 0-2300.

Indicazione della destinazione utilizzando la rubrica del telefono

Per indicare come destinazione l'indirizzo di un contatto nella rubrica del telefono, impartire il comando "**Vai a [contatto]**". Ricordare che l'indirizzo viene identificato nel database delle mappe a condizione che sia stato inserito correttamente, cioè senza errori di ortografia o abbreviazioni.

Per il controllo ortografico dell'indirizzo nel database HERE, vedere wego.here.com [<https://wego.here.com>]

* Optional/accessorio.

[1] Point Of Interest

4.5. Display e comandi presso il conducente nelle automobili con guida a sinistra

Nelle immagini panoramiche sono mostrate le posizioni di display e comandi nelle vicinanze del conducente.

Volante e cruscotto

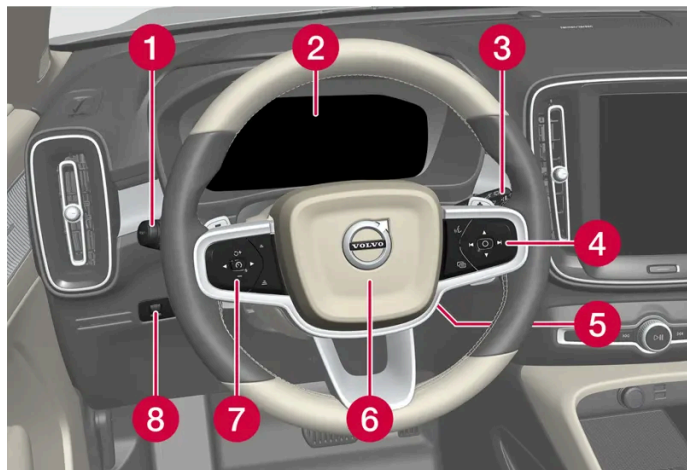

- 1 Luci di posizione, luci diurne, anabbaglianti, abbaglianti, indicatori di direzione, fendinebbia/luci in curva*, retronebbia, azzeramento del contachilometri parziale
- 2 Display del conducente
- 3 Tergicristalli e lavacristalli, sensore pioggia*
- 4 Comandi destri al volante
- 5 Regolazione del volante
- 6 Avvisatore acustico
- 7 Comandi sinistri al volante
- 8 Illuminazione del display, sbloccaggio/apertura*/chiusura* del portellone

Mensola del padiglione



- 1 Luci di lettura e illuminazione abitacolo anteriori
- 2 Tettuccio panoramico*

3 Display nella mensola del padiglione, pulsante ON CALL *

4 Antiabbagliamento manuale del retrovisore interno * [1]

Quadro centrale e tunnel



1 Display centrale

2 Pulsante Start

3 Lampeggiatori di emergenza, sbrinamento, impianto multimediale, pulsante della modalità di guida *

4 Presa elettrica, presa USB, caricabatterie senza fili per telefono *

5 Leva selettoria

6 Freno di stazionamento

7 Frenata automatica ad automobile ferma

Portiera del conducente

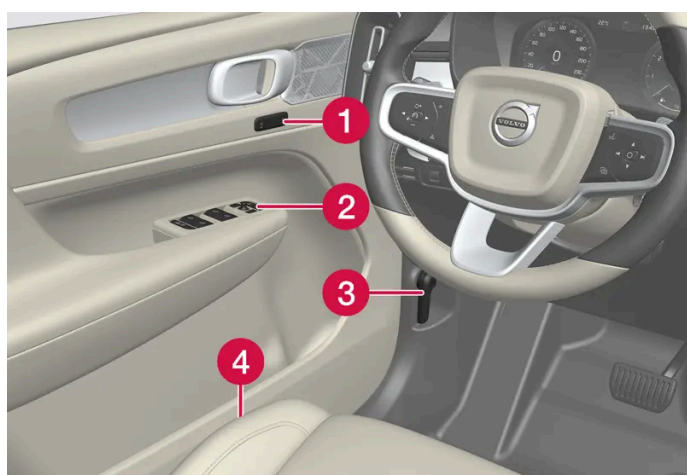

1 Memorie delle impostazioni di sedile anteriore elettrocomandato *, specchi retrovisori esterni

2 Chiusura centralizzata, alzacristalli, specchi retrovisori esterni e sicura per bambini *

3 Apertura del cofano

4 Impostazione del sedile anteriore

* Optional/accessorio.

Il contenuto di questo manuale rappresenta lo stato del manuale d'uso al momento della stampa e potrebbe non essere completamente valido in futuro. Per ulteriori informazioni, consulta la prima pagina per la nota completa di esclusione di responsabilità.

[1] Le auto con antiabbagliamento automatico sono prive di comando per l'antiabbagliamento manuale.

4.6. Display e comandi presso il conducente nelle automobili con guida a destra

Nelle immagini panoramiche sono mostrate le posizioni di display e comandi nelle vicinanze del conducente.

Volante e cruscotto

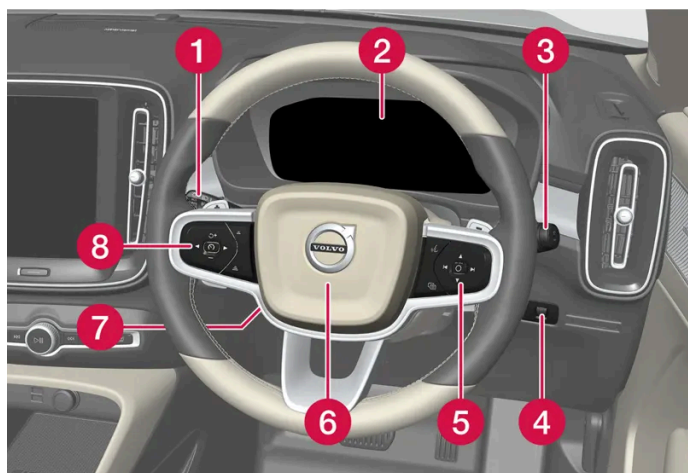

- 1 Luci di posizione, luci diurne, anabbaglianti, abbaglianti, indicatori di direzione, fendinebbia/luci in curva*, retronebbia, azzeramento del contachilometri parziale
- 2 Display del conducente
- 3 Tergicristalli e lavacrystalli, sensore pioggia*
- 4 Illuminazione del display, sbloccaggio/apertura*/chiusura* del portellone
- 5 Comandi destri al volante
- 6 Avvisatore acustico
- 7 Regolazione del volante
- 8 Comandi sinistri al volante

Mensola del padiglione



- 1 Luci di lettura e illuminazione abitacolo anteriori
- 2 Tettuccio panoramico*
- 3 Display nella mensola del padiglione, pulsante ON CALL*
- 4 Antiabbagliamento manuale del retrovisore interno

Quadro centrale e tunnel



- 1 Display centrale
- 2 Pulsante Start
- 3 Lampeggiatori di emergenza, sbrinatorio, impianto multimediale, pulsante della modalità di guida*
- 4 Presa elettrica, presa USB, caricabatterie senza fili per telefono*
- 5 Leva selettoria
- 6 Freno di stazionamento
- 7 Freno automatico ad automobile ferma

Portiera del conducente

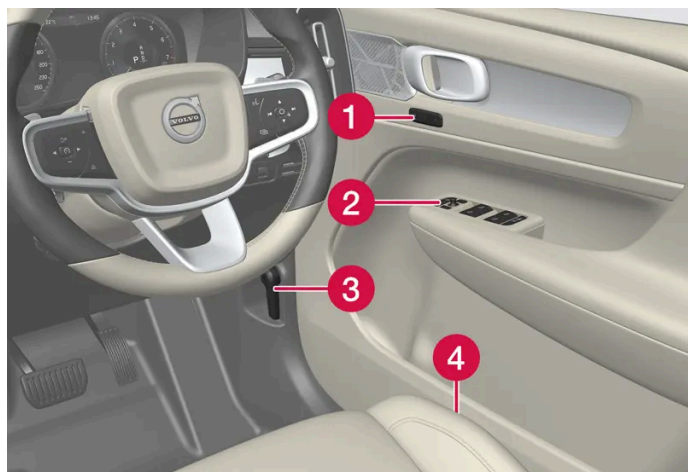

- ❶ Memorie delle impostazioni di sedile anteriore elettrocomandato*, specchi retrovisori esterni
- ❷ Chiusura centralizzata, alzacristalli, specchi retrovisori esterni, sicura per bambini elettrica*
- ❸ Apertura del cofano
- ❹ Impostazione del sedile anteriore

* Optional/accessorio.

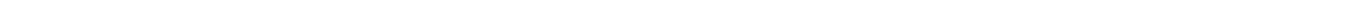

5. Illuminazione

5.1. Illuminazione esterna

5.1.1. Fari attivi in curva *

I fari attivi in curva sono progettati per garantire una maggiore illuminazione in curva e negli incroci. A seconda dell'equipaggiamento, un'automobile con fari a LED^[1] * può essere dotata di fari attivi in curva.

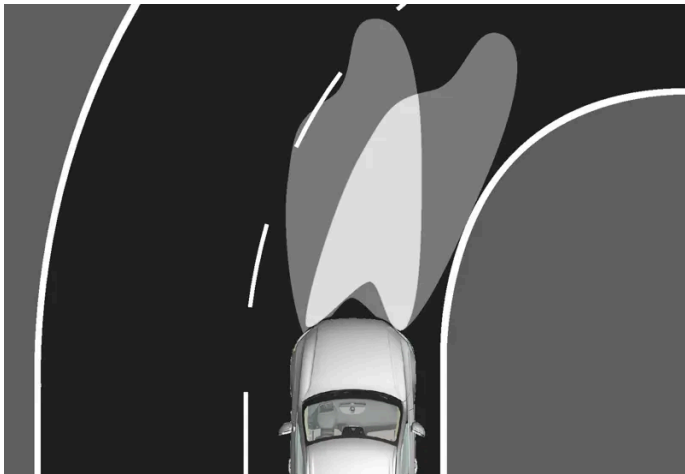

Fascio di luce con funzione disattivata (sinistra) o attivata (destra).

I fari attivi in curva seguono i movimenti del volante per garantire una maggiore illuminazione in curva e negli incroci, migliorando la visibilità.

La funzione si attiva automaticamente all'avviamento dell'automobile. In caso di anomalia della funzione, si accende il simbolo  sul display del conducente mentre sul display del conducente compare un messaggio esplicativo.

I fari attivi in curva si accendono solo con luce diurna debole o al buio quando l'anello girevole della leva al volante è in posizione AUTO. È anche necessario che l'auto sia in movimento con gli anabbaglianti accesi.

Disattivazione/attivazione della funzione

La funzione, attivata alla consegna dell'automobile dalla fabbrica, può essere disattivata/attivata nella videata funzioni sul display centrale:



Premere il pulsante **Luci attive in curva**.

* Optional/accessorio.

5.1.2. Abbaglianti automatici



Grazie a un sensore telecamera nel bordo superiore del parabrezza, gli abbaglianti automatici sono in grado di rilevare il fascio di luce dei fari di veicoli che procedono in direzione opposta oppure le luci posteriori di veicoli antistanti. In queste condizioni si ha il passaggio da abbaglianti ad anabbaglianti.



Il simbolo  rappresenta gli abbaglianti automatici.

La funzione può attivarsi durante la guida al buio, a velocità pari o superiori a circa 20 km/h (circa 12 mph). La funzione può anche reagire all'illuminazione stradale. Quando il sensore telecamera non rileva più veicoli che procedono in direzione opposta o antistanti, dopo qualche secondo si riaccendono gli abbaglianti.

Attivazione degli abbaglianti automatici

Gli abbaglianti automatici si attivano e disattivano portando la leva sinistra al volante in posizione . La rotella si riporta quindi in posizione **AUTO**. Quando sono attivati gli abbaglianti automatici, il simbolo  sul display del conducente è acceso in bianco. Quando sono accesi gli abbaglianti, la spia è accesa in blu.

In caso di disattivazione degli abbaglianti automatici ad abbaglianti accesi, si ha direttamente il passaggio agli anabbaglianti.

Non occorre riattivare gli abbaglianti automatici a ogni accensione dell'automobile.

Limiti degli abbaglianti automatici

Il sensore telecamera utilizzato dalla funzione presenta alcuni limiti.



Se questo simbolo è accompagnato dal messaggio **Abbaglianti automatici Temporaneamente non disponibile** sul display del conducente, è necessario commutare manualmente fra abbaglianti e anabbaglianti.



Lo stesso vale se questo simbolo è accompagnato dal messaggio **Sensore parabrezza Sensore bloccato, vedere Manuale del proprietario**.

Gli abbaglianti automatici possono essere temporaneamente non disponibili, ad esempio in caso di nebbia fitta o pioggia forte. Quando gli abbaglianti automatici sono nuovamente disponibili oppure i sensori del parabrezza non sono più bloccati, il messaggio si spegne e gli abbaglianti automatici si riattivano.

⚠ Attenzione

In condizioni favorevoli, gli abbaglianti automatici permettono di contare sulla massima luminosità possibile.

Il conducente deve comunque essere sempre pronto a commutare manualmente fra abbaglianti e anabbaglianti in base al traffico e alle condizioni atmosferiche.

5.1.3. Utilizzo degli indicatori di direzione

Gli indicatori di direzione si azionano con la leva sinistra del volante. Gli indicatori di direzione lampeggiano tre volte o continuamente a seconda del movimento della leva verso l'alto o il basso.



Indicatori di direzione.

Breve sequenza intermittente

- ➡ Portare la leva del volante verso l'alto o verso il basso alla prima posizione e rilasciarla. Gli indicatori di direzione lampeggiano tre volte. Se si disattiva la funzione sul display centrale, le luci lampeggiano una volta.

i Nota

- Questa sequenza intermittente automatica può essere interrotta portando immediatamente la leva al volante in direzione opposta.
- Se il simbolo degli indicatori di direzione sul display del conducente lampeggia più velocemente del normale, vedere il messaggio sul display del conducente.

Sequenza intermittente continua

- ➡ Portare la leva del volante verso l'alto o verso il basso all'ultima posizione.

La leva si ferma in posizione ed è riportata alla posizione originaria manualmente o automaticamente con il movimento del volante.

5.1.4. Luci di arresto

Le luci di arresto si accendono automaticamente in caso di frenata.

Le luci di arresto si accendono quando si preme il pedale del freno e quando un sistema di supporto al conducente frena automaticamente l'automobile.

5.1.5. Retronebbia



Il retronebbia ha una luce molto più forte dei normali fari posteriori e deve essere utilizzato solamente quando la visibilità è ridotta a causa di nebbia, neve, fumo o polvere, per consentire agli utenti della strada che seguono di vedere per tempo l'automobile.



Pulsante del retronebbia.



Il retronebbia è costituito da una luce posteriore sul lato conducente dell'auto.

Il retronebbia può essere acceso solamente quando:

- il quadro è in posizione II e la rotella della leva al volante è in posizione AUTO o 
- la rotella della leva al volante è in posizione  e i fendinebbia sono accesi.

Premere il pulsante di accensione/spegnimento. Il simbolo  si accende sul display del conducente quando il retronebbia è acceso.

Il retronebbia si spegne automaticamente quando:

- si spegne l'automobile o si porta la rotella della leva al volante in posizione 
- si porta la rotella della leva al volante in posizione  e si spengono i fendinebbia.

i Nota

Le disposizioni relative all'utilizzo dei retronebbia variano da Paese a Paese.



5.1.6. Fendinebbia/luci in curva*

I fendinebbia si attivano manualmente in caso di nebbia e automaticamente durante la retromarcia per integrare la luce di retromarcia.

Se l'automobile è dotata di luci in curva*, i fendinebbia si accendono automaticamente in condizioni di luce diurna scarsa o di buio per illuminare l'area in diagonale davanti all'automobile.



Pulsante dei fendinebbia.

I fendinebbia possono essere accesi quando il quadro è in posizione II e la rotella della leva al volante è in posizione AUTO,  o .

Premere il pulsante per attivare e disattivare. Il simbolo  sul display del conducente si accende quando i fendinebbia sono accesi.

I fendinebbia si spengono automaticamente quando si spegne l'automobile o si porta la rotella della leva al volante in posizione 0.

i Nota

Le disposizioni relative all'utilizzo dei fendinebbia variano da Paese a Paese.

Luci in curva*

I fendinebbia possono essere dotati di luci in curva che illuminano temporaneamente l'area in diagonale davanti all'automobile nella direzione di sterzo in una curva stretta oppure nella direzione di attivazione degli indicatori di direzione.

La funzione si attiva in condizioni di luce diurna scarsa o di buio quando la rotella della leva al volante è in posizione AUTO o  e la velocità dell'automobile è inferiore a circa 30 km/h (circa 20 mph).

Inoltre si accendono entrambe le luci attive in curva per integrare le luci di retromarcia durante le operazioni di retromarcia.

Il contenuto di questo manuale rappresenta lo stato del manuale d'uso al momento della stampa e potrebbe non essere completamente valido in futuro. Per ulteriori informazioni, consulta la prima pagina per la nota completa di esclusione di responsabilità.

La funzione, attivata alla consegna dell'automobile dalla fabbrica, può essere attivata e disattivata sul display centrale.

* Optional/accessorio.

5.1.7. Anabbaglianti

Durante la guida con la rotella della leva al volante in posizione **AUTO**, gli anabbaglianti si accendono automaticamente in condizioni di luce diurna scarsa o di buio quando il quadro dell'automobile è in posizione II.



Rotella della leva al volante in posizione **AUTO**.

Con la rotella della leva al volante in posizione **AUTO** si attivano automaticamente anche gli anabbaglianti se:

- si accendono i fendinebbia*
- si attiva il retronebbia
- si attivano i fendinebbia e il retronebbia.

Con la rotella della leva al volante in posizione **☰D**, gli anabbaglianti sono sempre accesi quando il quadro dell'automobile è in posizione II.

Rilevamento galleria

L'automobile rileva che sta entrando in una galleria, quindi passa dalle luci diurne agli anabbaglianti.

Notare che la leva al volante di sinistra deve essere girata in posizione **AUTO** affinché il rilevamento galleria sia abilitato.

* Optional/accessorio.

5.1.8. Utilizzo degli abbaglianti

Gli abbaglianti si azionano con la leva sinistra al volante. Gli abbaglianti sono le luci più forti dell'automobile e devono essere utilizzati per migliorare la visibilità durante la guida al buio, a condizione di non abbagliare gli altri utenti della strada.

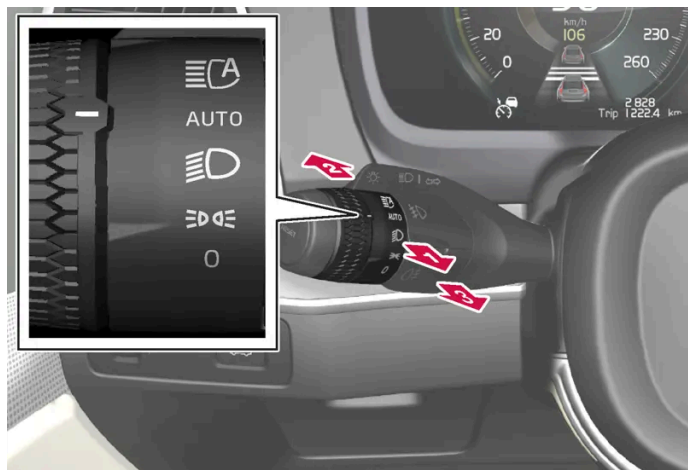

Leva al volante con rotella.

Lampeggio abbaglianti

- ➡ Spostare leggermente all'indietro la leva al volante in posizione di intermittenza abbaglianti. Gli abbaglianti rimangono accesi finché la leva non viene rilasciata.

Abbaglianti

- ➡ Gli abbaglianti si possono attivare quando la rotella della leva al volante è in posizione AUTO^[1] o . Attivare gli abbaglianti portando la leva al volante in avanti.
- ➡ Disattivare portando la leva al volante all'indietro.

Nota

Una volta attivati, gli anabbaglianti possono essere disattivati spostando all'indietro la leva al volante in posizione o .

Quando sono accesi gli abbaglianti, è acceso il simbolo sul display del conducente.

^[1] Quando sono accesi gli anabbaglianti.

5.1.9. Utilizzo delle luci di orientamento

Una parte dell'illuminazione esterna può rimanere accesa e fungere da luce di orientamento dopo il bloccaggio dell'automobile.

Per attivare la funzione:

- 1 Spegnere l'automobile.
 - 2 Spostare in avanti la leva al volante di sinistra verso il cruscotto e rilasciare.
 - 3 Uscire dall'auto e chiudere a chiave la portiera.
- Un simbolo sul display del conducente si accende a indicazione che la funzione è attivata e si accendono le luci esterne: Luci di posizione, fari, illuminazione della targa e luci nelle maniglie esterne*.

Il tempo di accensione delle luci di orientamento può essere impostato sul display centrale.

* Optional/accessorio.

5.1.10. Adattamento del fascio di luce dei fari

Per questa automobile non è necessario commutare il fascio di luce quando si passa dai Paesi con guida a destra a quelli con guida a sinistra e viceversa.

5.1.11. Luci di arresto di emergenza

Le luci di arresto di emergenza si attivano per segnalare una frenata brusca ai veicoli che seguono.

La funzione attiva il lampeggio delle luci di arresto anziché l'accensione con luce fissa come avviene nelle normali frenate.

Le luci di arresto di emergenza si attivano in caso di frenata brusca o attivazione del sistema ABS a velocità elevata.

Quando la velocità dell'automobile è diminuita a seguito di una frenata e il conducente rilascia il pedale del freno, le luci di arresto ripristinano il funzionamento ordinario e si spengono.

Contemporaneamente si attivano i lampeggiatori di emergenza dell'automobile. Questi lampeggiano finché il conducente non riaccelera l'auto a una velocità maggiore o li disattiva.

5.1.12. Luci di posizione

La luce di posizione consente di rendere più visibile l'automobile ferma o parcheggiata agli altri utenti della strada. La luce di posizione si accende con la rotella della leva al volante.



Rotella della leva al volante in posizione luci di posizione.

Portare la rotella in posizione  - si accendono le luci di posizione (si accende contemporaneamente l'illuminazione della targa).

Se il quadro dell'automobile è in posizione II, si accendono le luci diurne anziché le luci di posizione anteriori. Quando la rotella è in questa posizione, le luci di posizione posteriori sono accese a prescindere dalla posizione del quadro dell'automobile.

Ad automobile accesa ma ferma, è possibile portare la rotella in posizione luci di posizione  da un'altra posizione per accendere solamente le luci di posizione al posto di altre luci.

Se l'automobile viene guidata per più di 30 secondi a max 10 km/h (circa 6 mph) o se la velocità è superiore a 10 km/h (circa 6 mph) si accendono le luci diurne. Si raccomanda al conducente di selezionare una posizione diversa da .

Quando si apre il portellone al buio, si accendono le luci di posizione posteriori (se non già accese) per avvertire i veicoli che seguono. Questa funzione è indipendente dalla posizione della rotella o del quadro dell'automobile.

5.1.13. Illuminazione di sicurezza

L'illuminazione di sicurezza si accende in occasione dello sblocco dell'automobile e si utilizza per accendere le luci dell'automobile a distanza.

La funzione si attiva allo sblocco dell'auto. In condizioni di luce diurna si attivano le luci di posizione, l'illuminazione del padiglione, l'illuminazione a pavimento e l'illuminazione del bagagliaio. In condizioni di luce diurna scarsa o di buio si attivano anche l'illuminazione della targa e le luci nelle maniglie esterne*, che sono orientate verso il terreno.

Le luci rimangono accese per circa 2 minuti se non si apre alcuna portiera. Aprendo una portiera entro il tempo di attivazione, si prolunga il tempo di accensione dell'illuminazione dell'abitacolo e delle luci nelle maniglie esterne*.

La funzione può essere attivata e disattivata sul display centrale.

* Optional/accessorio.

5.1.14. Lampeggiatori di emergenza

I lampeggiatori di emergenza avvertono gli altri utenti della strada attivando contemporaneamente tutti gli indicatori di direzione. La funzione permette di fornire un avvertimento in situazioni di pericolo.



Pulsante dei lampeggiatori di emergenza.

Premere il pulsante per attivare i lampeggiatori di emergenza.

I lampeggiatori di emergenza si attivano automaticamente quando l'auto è stata frenata tanto potentemente da comportare l'attivazione delle luci di arresto in emergenza con la repentina riduzione della velocità a livelli bassi. I lampeggiatori di emergenza iniziano a lampeggiare quando si interrompe il lampeggio delle luci di arresto di emergenza, quindi si disattivano automaticamente quando si riprende la marcia o si preme il relativo pulsante.

I lampeggiatori di emergenza si attivano automaticamente in caso di collisione.

Nota

La normativa sull'uso dei lampeggiatori d'emergenza può variare da paese a paese.

5.1.15. Luci diurne

L'automobile è dotata di sensori che rilevano le condizioni di illuminazione circostanti. Con la rotella della leva al volante in posizione **0**, **☰** o **AUTO** e il quadro dell'automobile in posizione **II**, si accendono le luci diurne. In posizione **AUTO**, gli anabbaglianti si attivano automaticamente in condizioni di luce diurna scarsa o di buio.



Rotella della leva al volante in posizione **AUTO**.

Con la rotella della leva al volante in posizione **AUTO**, le luci diurne (DRL^[1]) si accendono in condizioni di luce diurna. L'automobile comanda il passaggio automatico dalle luci diurne agli anabbaglianti in condizioni di luce diurna scarsa o di buio. Il passaggio agli anabbaglianti è automatico anche all'accensione di fendinebbia* e/o retronebbia.

⚠ Attenzione

Il sistema è progettato per risparmiare energia. Il sistema non è in grado in tutte le situazioni di determinare se la luce diurna è troppo debole o di intensità sufficiente, ad es. in caso di nebbia o pioggia.

Spetta sempre al conducente accertarsi che l'illuminazione dell'automobile sia adeguata dal punto di vista della sicurezza stradale e conforme alle normative stradali vigenti.

^[1] Daytime Running Lights

* Optional/accessorio.

5.1.16. Posizioni delle lampadine esterne

L'illuminazione esterna dell'automobile è costituita da varie luci. Le lampadine a LED^[1] devono essere sostituite da un riparatore. Si raccomanda un riparatore autorizzato Volvo.

Lampadine anteriori

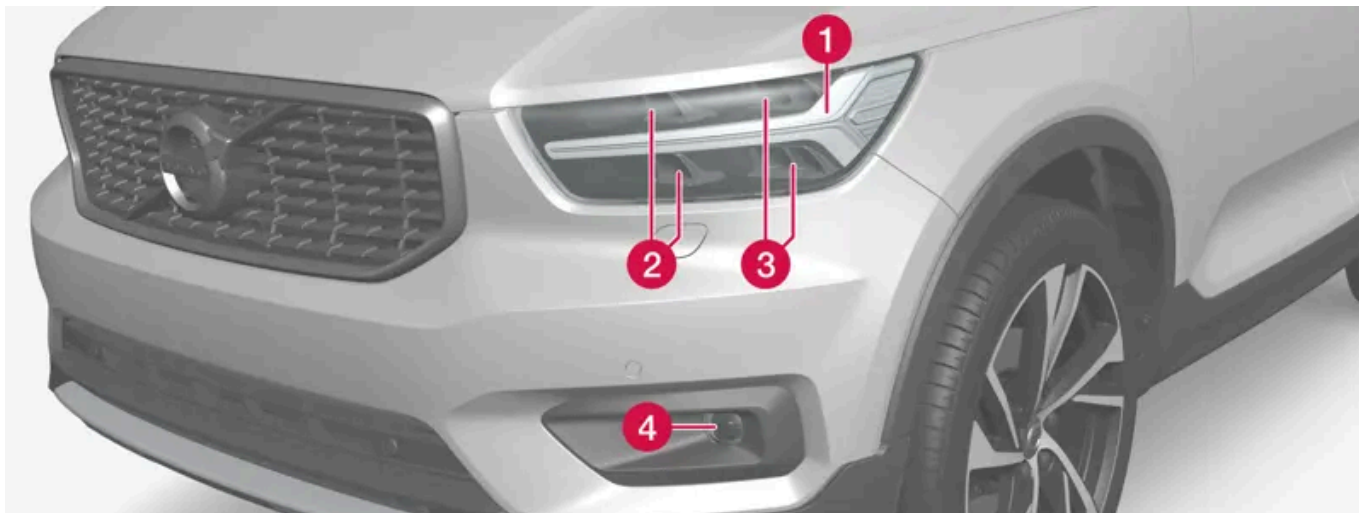

- ❶ Luce diurna/di posizione/indicatore di direzione (LED)
- ❷ Abbagliante (LED)
- ❸ Anabbagliante (LED)
- ❹ Fendinebbia/luci in curva* (LED)

Lampadine posteriori



- ❶ Luce di arresto centrale sopraelevata (LED)
- ❷ Fendinebbia
- ❸ Luci di posizione (LED)
- ❹ Indicatori di direzione
- ❺ Luci di arresto
- ❻ Luce di retromarcia (LED)

[1] LED (Light Emmitting Diode)

* Optional/accessorio.

5.1.17. Specifiche per le lampadine

Specifiche per le lampadine sostituibili.

In caso di guasti a lampadine diverse da quelle a incandescenza, rivolgersi a un riparatore^[1]. In genere, in caso di guasto a lampadine a LED^[2] deve essere sostituito l'intero gruppo lampada.

Funzione	W ^[3]	Tipo
Indicatore di direzione posteriore	24	PY24W
Luci di arresto	21	H21W LL
Retronebbia	21	H21W LL

^[1] Si raccomanda un riparatore autorizzato Volvo.

^[2] LED (Light Emitting Diode)

^[3] Watt

5.1.18. Controllare le luci del rimorchio*

Quando si collega un rimorchio – controllare che le luci del rimorchio funzionino correttamente prima di mettersi in marcia.

Controllo delle lampadine del rimorchio*

Controllo automatico

Una volta effettuato il collegamento elettrico di un rimorchio, è possibile controllare il funzionamento delle relative lampadine automaticamente. La funzione assiste il conducente ad accertarsi che le lampadine del rimorchio siano funzionanti prima di mettersi in viaggio.

Il controllo può essere eseguito solo a motore spento.

- 1 Quando si aggancia un rimorchio al gancio di traino, il display del conducente visualizza il messaggio **Controllo automatico luci rimorchio**.
- 2 Confermare il messaggio premendo il pulsante **O** nei comandi destri al volante.
 - Inizia il controllo delle lampadine.
- 3 Scendere dall'automobile per controllare il funzionamento delle lampadine.
 - Tutte le lampadine del rimorchio iniziano a lampeggiare, quindi si accendono una alla volta.
- 4 Controllare visivamente che tutte le lampadine del rimorchio funzionino.
- 5 Dopo un certo tempo tutte le lampadine del rimorchio lampeggiano nuovamente.

Il contenuto di questo manuale rappresenta lo stato del manuale d'uso al momento della stampa e potrebbe non essere completamente valido in futuro. Per ulteriori informazioni, consulta la prima pagina per la nota completa di esclusione di responsabilità.

- Il controllo è concluso.

Disattivazione del controllo automatico

La funzione di controllo automatico può essere disattivata sul display centrale.

- 1 Premere **Impostazioni** nella videata superiore.
- 2 Premere **My Car** → **Luci e illuminazione**.
- 3 Deselezionare **Controllo automatico luci rimorchio**.

Controllo manuale

Se il controllo automatico è disattivato, è possibile avviarlo manualmente.



- 1 Premere **Impostazioni** nella videata superiore.
 - 2 Premere **My Car** → **Luci e illuminazione**.
 - 3 Selezionare **Controllo manuale luci rimorchio**.
- Inizia il controllo delle lampadine. Scendere dall'automobile per controllare il funzionamento delle lampadine.

Retronebbia sul rimorchio

Quando si collega il rimorchio, può accadere che il retronebbia dell'automobile non si accenda, poiché la funzione retronebbia viene trasferita al rimorchio. Verificare pertanto che il rimorchio sia dotato di faretto retronebbia per guidare in sicurezza, quando le condizioni ambientali lo richiedono.

Simboli e messaggi sul display del conducente

Se una o più lampadine degli indicatori di direzione o delle luci di arresto del rimorchio sono difettose, il display del conducente visualizza un simbolo e un messaggio. Il conducente deve controllare manualmente le altre lampadine del rimorchio prima di mettersi in marcia.

Simbolo	Messaggio
	<ul style="list-style-type: none">• Indic. direz. rimorchio Indicatore direzione destro difettoso• Indic. direz. rimorchio Indicatore di direzione Sx guasto
	<ul style="list-style-type: none">• Luce arresto rimorchio Guasto

Se una lampadina degli indicatori di direzione del rimorchio dovesse guastarsi, il simbolo sul display del conducente per gli indicatori di direzione lampeggerà più rapidamente del normale.

* Optional/accessorio.

5.2. Illuminazione interna

5.2.1. Illuminazione abitacolo

L'abitacolo è dotato di diversi tipi di luci, ad esempio illuminazione generale, illuminazione decorativa regolabile e luce di lettura.

Tutta l'illuminazione abitacolo può essere accesa o spenta manualmente entro 5 minuti da quando:

- si spegne l'automobile e si porta il quadro dell'automobile in posizione 0
- l'auto è stata sbloccata ma non è stata ancora avviata.

Illuminazione nel padiglione anteriore

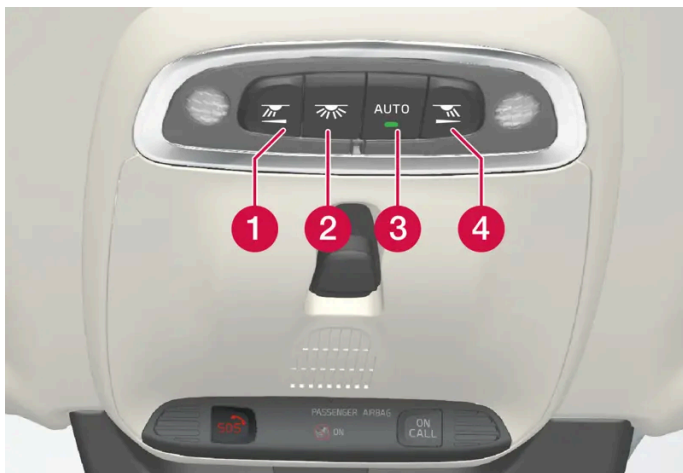

Comandi nella mensola del padiglione per le luci di lettura e l'illuminazione abitacolo anteriori.

- 1 Luce di cortesia sinistra
- 2 Illuminazione abitacolo
- 3 Automatismo dell'illuminazione abitacolo
- 4 Luce di cortesia destra

Luce di lettura

Le luci di lettura sul lato destro e sinistro si accendono e si spengono con una breve pressione sul rispettivo pulsante nella mensola del padiglione. L'intensità luminosa è regolata tenendo premuto il pulsante.

Il contenuto di questo manuale rappresenta lo stato del manuale d'uso al momento della stampa e potrebbe non essere completamente valido in futuro. Per ulteriori informazioni, consulta la prima pagina per la nota completa di esclusione di responsabilità.

Illuminazione abitacolo

Illuminazione a pavimento e illuminazione nel padiglione si accendono o spengono premendo brevemente il pulsante nella mensola del padiglione.

Automatismo dell'illuminazione abitacolo

L'automatismo si attiva premendo brevemente il pulsante **AUTO** nella mensola del padiglione. Con l'automatismo attivato, l'indicatore luminoso nel pulsante si accende e l'illuminazione abitacolo si accende e si spegne come descritto di seguito.

L'illuminazione abitacolo si accende quando:

- Si sblocca l'automobile
- Si spegne l'automobile
- Si apre una portiera.

L'illuminazione abitacolo si spegne quando:

- Si blocca l'automobile
- Si avvia l'automobile
- Si chiude una portiera
- Una portiera è rimasta aperta per circa 2 minuti.

Illuminazione nel padiglione posteriore*

Nella parte posteriore dell'automobile vi sono luci di lettura, che fungono anche da illuminazione abitacolo.



Luci di lettura sopra il sedile posteriore.



Nelle automobili con tettuccio panoramico* sono disponibili due gruppi lampada, uno su ogni lato del tettuccio.

Le luci di lettura si accendono o spengono con una breve pressione sul pulsante dalla relativa lampada. L'intensità luminosa è regolata tenendo premuto il pulsante.

Luce cassetto portaoggetti

La luce del cassetto portaoggetti si accende o spegne quando il cassetto viene aperto o chiuso.

Luce dello specchietto nell'aletta parasole*

La luce dello specchietto nell'aletta parasole si accende o spegne quando la copertura viene aperta o chiusa.

Illuminazione del suolo*

L'illuminazione del suolo si accende o spegne quando si apre o chiude la portiera corrispondente.

Illuminazione del bagagliaio

L'illuminazione del bagagliaio si accende o spegne quando il portellone viene aperto o chiuso.

Illuminazione decorativa

La luce d'ambiente si accende quando si aprono le portiere e si spegne quando si blocca l'automobile. L'intensità dell'illuminazione decorativa può essere adattata sul display centrale e regolata finemente con la rotella nel cruscotto.

Illuminazione comfort*

L'automobile è dotata di alcuni LED che permettono di modificare il colore della luce. Questa illuminazione è accesa quando l'automobile è accesa. L'illuminazione comfort può essere adattata sul display centrale e regolata finemente con la rotella nel cruscotto.

Illuminazione nei vani portaoggetti delle portiere

L'illuminazione nei vani portaoggetti delle portiere si accende quando si aprono le portiere e si spegne quando si blocca l'automobile. La luminosità può essere regolata finemente con la rotella nel cruscotto.

Illuminazione nei portalattine anteriori nel tunnel*

L'illuminazione nei portalattine anteriori si accende quando si sblocca l'automobile e si spegne quando si blocca l'automobile. La luminosità può essere regolata finemente con la rotella nel cruscotto.

* Optional/accessorio.

5.2.2. Regolazione dell'illuminazione interna

L'illuminazione dell'automobile si accende secondo varie modalità in base alla posizione del quadro.

L'illuminazione dell'abitacolo può essere regolata con una rotella sul cruscotto e alcune funzioni delle luci si regolano anche dal display centrale.



Con la rotella sul cruscotto a sinistra del volante si regola la luminosità di illuminazione del display, illuminazione comandi, illuminazione decorativa d'ambiente e illuminazione comfort*.

Regolazione dell'illuminazione decorativa d'ambiente

- 1 Premere **Impostazioni** nella videata superiore sul display centrale.
- 2 Premere **My Car** → **Luci e illuminazione** → **Illuminazione interna**.
- 3 Si possono selezionare le seguenti impostazioni:
 - In **Intensità illuminazione ambiente**, selezionare **Off**, **Basso** o **Alto**.
 - In **Livello illuminazione ambiente**, selezionare **Ridotta** e **Pieno**.

Regolazione dell'illuminazione comfort*

L'automobile è dotata di alcuni LED che permettono di modificare il colore della luce. Questa illuminazione è accesa quando l'automobile è accesa.

Modifica della luminosità

- 1 Premere **Impostazioni** nella videata superiore sul display centrale.
- 2 Premere **My Car** → **Luci e illuminazione** → **Illuminazione interna** → **Illuminazione d'atmosfera**.
- 3 In **Intensità illuminazione soffusa** selezionare fra **Off**, **Basso** e **Alto**.

Modifica del colore della luce

- 1 Premere **Impostazioni** nella videata superiore sul display centrale.
- 2 Premere **My Car** → **Luci e illuminazione** → **Illuminazione interna** → **Illuminazione d'atmosfera**.
- 3 Per modificare il colore della luce, selezionare **Per temperatura** o **Per colore**.
Selezionando **Per temperatura**, la luce cambia in base alla temperatura dell'abitacolo impostata.
Selezionando **Per colore**, potrà essere usata la sottocategoria **Colori tema** per ulteriori messe a punto.

* Optional/accessorio.

5.3. Regolazione delle funzioni delle luci dal display centrale

È possibile regolare e attivare dal display centrale diverse funzioni delle luci. Ad esempio, luci di orientamento e illuminazione di sicurezza.

- 1 Premere **Impostazioni** nella videata superiore sul display centrale.
- 2 Premere **My Car** → **Luci e illuminazione**.
- 3 Selezionare **Illuminazione esterna** o **Illuminazione interna**, quindi selezionare la funzione che si desidera regolare.

5.4. Comando luci

I diversi comandi luci controllano sia le luci esterne che quelle interne. Con la leva sinistra al volante si attivano e regolano le luci esterne. Con la rotella nel cruscotto si regola la luminosità degli interni.



Luci esterne



Rotella nella leva sinistra al volante.

Se il quadro dell'automobile è in posizione II, nelle varie posizioni della rotella si attivano le seguenti funzioni:

Posizione	Funzione
0	Luci diurne. Può essere usato il lampeggio abbaglianti.
DE	Luci diurne e luci di posizione. Luci di posizione quando l'automobile è parcheggiata. ^[1] Può essere usato il lampeggio abbaglianti.
D	Anabbaglianti e luci di posizione. Possono essere accesi gli abbaglianti. Può essere usato il lampeggio abbaglianti.

Il contenuto di questo manuale rappresenta lo stato del manuale d'uso al momento della stampa e potrebbe non essere completamente valido in futuro. Per ulteriori informazioni, consulta la prima pagina per la nota completa di esclusione di responsabilità.

Posizione	Funzione
AUTO	<p>Luci diurne e luci di posizione in condizioni di luce diurna.</p> <p>Anabbaglianti e luci di posizione in condizioni di luce diurna scarsa o di buio oppure quando sono accesi i fendinebbia* e/o i retronebbia.</p> <p>Si può attivare la funzione Abbaglianti automatici.</p> <p>Gli abbaglianti possono essere attivati quando gli anabbaglianti sono accesi.</p> <p>Può essere usato il lampeggio abbaglianti.</p>
	Abbaglianti automatici accesi/spenti.

Volvo raccomanda l'uso della posizione **AUTO** quando si guida l'auto.

Attenzione

L'impianto di illuminazione dell'automobile non è sempre in grado di rilevare se la luce diurna è scarsa o sufficiente, ad esempio in caso di nebbia e pioggia.

Il conducente è sempre responsabile affinché l'automobile sia guidata con un'illuminazione adeguata dal punto di vista della sicurezza stradale e ai sensi delle normative stradali vigenti.

Rotelle nel cruscotto



Rotella (a sinistra) per regolare la luminosità degli interni.

^[1] Ad automobile accesa ma ferma, è possibile portare la rotella in posizione  da un'altra posizione per accendere solamente le luci di posizione al posto di altre luci.

* Optional/accessorio.

6. Finestrini, cristalli e specchi

6.1. Specchi retrovisori

6.1.1. HomeLink® * [1]

HomeLink® [2] è un telecomando programmabile integrato all'impianto elettrico dell'auto.

Può comandare fino a tre dispositivi, per es. dispositivi di apertura garage o sistemi antifurto, e sostituirne i telecomandi.

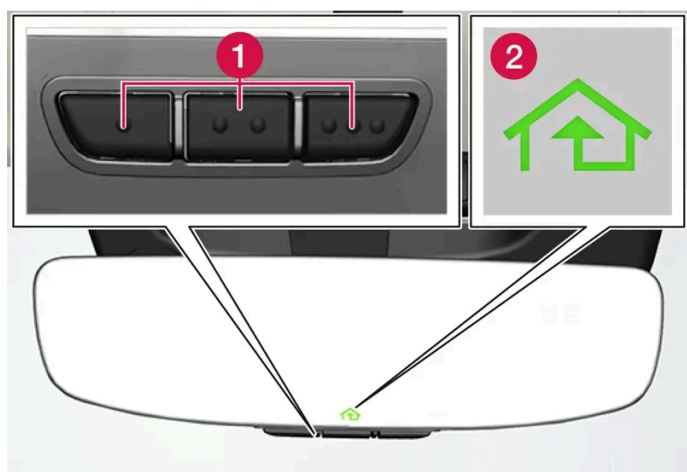

La figura è schematica - la versione può variare.

1 Pulsanti programmabili

2 Spia

HomeLink® è integrato allo specchietto retrovisore interno e consiste di tre pulsanti programmabili e di una spia di segnalazione nel vetro dello specchio.

i Nota

Conservare i telecomandi originali per la riprogrammazione futura (per es. in caso di passaggio a un'altra auto o per l'utilizzo in un altro veicolo).

Si raccomanda anche di cancellare la programmazione dei pulsanti quando l'auto deve essere venduta.

Maggiori informazioni

Visitare homelink.com o chiamare al numero 00 8000 466 354 65 (o al numero a pagamento +49 6838 907 277) [3].

* Optional/accessorio.

[1] Vale solo in alcuni mercati.

[2] HomeLink e l'icona con la casa HomeLink sono marchi di fabbrica registrati di Gentex Corporation.

[3] A seconda dell'operatore, il numero verde potrebbe non essere disponibile.

6.1.2. Specchi retrovisori

Lo specchietto retrovisore interno e gli specchi esterni offrono al conducente una visuale posteriore migliore.

Specchio retrovisore interno

Lo specchietto retrovisore interno è dotato di HomeLink*, antiabbagliamento automatico* e bussola*.

Lo specchietto retrovisore interno si regola inclinandolo con la mano.

Specchi retrovisori esterni



Entrambi gli specchi sono curvati per garantire una buona visione d'insieme. Gli oggetti potrebbero sembrare più lontani di quello che sono in realtà.

Le posizioni degli specchi retrovisori esterni si regolano con la levetta di regolazione nel pannello di comando nella portiera del conducente.

Sono disponibili anche diverse impostazioni automatiche che possono essere collegate ai pulsanti con funzione di memoria del sedile elettrocomandato*.

* Optional/accessorio.

6.1.3. Regolazione dell'angolazione degli specchi retrovisori esterni

Per avere una buona visuale dell'area retrostante si devono regolare gli specchi retrovisori esterni in base alle esigenze del conducente.

Sono disponibili diverse impostazioni automatiche che possono anche essere collegate ai pulsanti con funzione di memoria del sedile elettrocomandato*.

Utilizzo dei comandi degli specchi retrovisori esterni

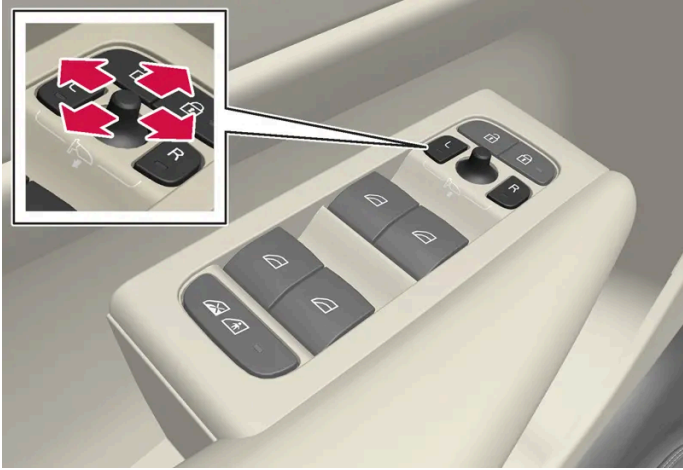

Comandi degli specchi retrovisori esterni.

Le posizioni degli specchi retrovisori esterni si regolano con la levetta di regolazione nel pannello di comando nella portiera del conducente. Il quadro deve essere almeno in posizione I.

- 1 Premere il pulsante L per lo specchio retrovisore sinistro o il pulsante R per quello destro. La spia nel pulsante si accende.
- 2 Regolare la posizione con la levetta di regolazione al centro.
- 3 Premere nuovamente il pulsante L o R. La spia deve spegnersi.

Ripiegamento elettrico degli specchi retrovisori *

Gli specchi possono essere ripiegati per il parcheggio o la guida in spazi stretti.

- 1 Premere i pulsanti L e R contemporaneamente.
- 2 Rilasciarli dopo circa 1 secondo. Gli specchi si fermano automaticamente in posizione completamente ripiegata.

Aprire gli specchi premendo L e R contemporaneamente. Gli specchi si arrestano automaticamente in posizione spiegata con la precedente impostazione.

Ritorno alla posizione neutra

Gli specchi che sono stati spostati per cause esterne devono essere riportati elettricamente nella posizione originale, affinché la ritrazione/estrazione elettrica* funzioni correttamente.

- 1 Ripiegare gli specchi premendo i pulsanti L e R contemporaneamente.
- 2 Riaprirli premendo i pulsanti L e R contemporaneamente.

Il contenuto di questo manuale rappresenta lo stato del manuale d'uso al momento della stampa e potrebbe non essere completamente valido in futuro. Per ulteriori informazioni, consulta la prima pagina per la nota completa di esclusione di responsabilità.

- 3 Ripetere la suddetta procedura all'occorrenza.

Gli specchi vengono riportati nella posizione originale.

Angolazione in sede di parcheggio^[1]

Il conducente può angolare verso il basso uno specchio retrovisore, ad esempio per vedere il bordo della strada durante il parcheggio.

- 1 Inserire la retromarcia e premere il pulsante L o R.

Osservare che il pulsante deve essere premuto 2 volte. Quando lo specchio retrovisore è angolato verso il basso, il pulsante lampeggia. Al disinnesto della retromarcia, il retrovisore inizia a ripristinare in automatico la posizione originaria.

Angolazione automatica in sede di parcheggio^[1]

Con questa impostazione, lo specchio retrovisore viene angolato automaticamente verso il basso quando si inserisce la retromarcia. La posizione ripiegata preimpostata e non può essere modificata.

- 1 Premere **Impostazioni** nella videata superiore sul display centrale.
- 2 Premere **My Car** → **Specchietti e funzioni comfort**.
- 3 In **Inclinazione specchietti esterni in retromarcia**, selezionare **Off**, **Conducente**, **Passeggero** o **Entrambi** per attivare/disattivare e per selezionare il retrovisore da angolare.

È possibile ripristinare immediatamente la posizione originaria dello specchio retrovisore premendo 2 volte il pulsante L o R.

Ripiegamento automatico al bloccaggio*

Sul display centrale è possibile impostare la ritrazione/estrazione automatica degli specchi retrovisori al bloccaggio/sbloccaggio dell'automobile con la chiave.

- 1 Premere **Impostazioni** nella videata superiore sul display centrale.
- 2 Premere **My Car** → **Specchietti e funzioni comfort**.
- 3 Selezionare **Ripiegamento specchietti al bloccaggio** per attivare/disattivare.

i Nota

Se gli specchi retrovisori vengono ritratti manualmente con i pulsanti L e R e poi si procede al bloccaggio dell'automobile, gli specchi non verranno dispiegati automaticamente allo sbloccaggio, nemmeno se è stata effettuata questa impostazione. Lo spiegamento deve essere fatto manualmente con i pulsanti L e R.

* Optional/accessorio.

[1] Solo in combinazione con sedile elettrocomandato con pulsanti di memoria*.

6.1.4. Regolazione della funzione antiabbagliamento degli specchi retrovisori

Se la luce proveniente da dietro è molto forte, può riflettersi negli specchi retrovisori e abbagliare il conducente. Attivare la funzione antiabbagliamento se la luce proveniente da dietro risulta fastidiosa.

Funzione antiabbagliamento manuale

Lo specchio retrovisore interno presenta un comando antiabbagliamento sul bordo inferiore.



1 Comando della funzione antiabbagliamento manuale.

- 1 Attivare la funzione antiabbagliamento portando il comando verso l'abitacolo.
- 2 Ritornare alla posizione normale portando il comando verso il parabrezza.

Il comando per l'antiabbagliamento manuale non è in dotazione sullo specchio con antiabbagliamento automatico*.

Funzione antiabbagliamento automatica*

Il contenuto di questo manuale rappresenta lo stato del manuale d'uso al momento della stampa e potrebbe non essere completamente valido in futuro. Per ulteriori informazioni, consulta la prima pagina per la nota completa di esclusione di responsabilità.

Se di notte o durante la guida in galleria proviene da dietro una luce molto forte, si attiva automaticamente la funzione antiabbagliamento degli specchi retrovisori. La funzione antiabbagliamento automatica è sempre attiva durante la guida, tranne quando è inserita la retromarcia.

 **Nota**

Modificando la sensibilità, la funzione antiabbagliamento non cambia immediatamente, ma solo gradualmente.

La sensibilità della funzione antiabbagliamento influenza sia lo specchietto retrovisore interno che gli specchi esterni.

Per modificare la sensibilità della funzione antiabbagliamento:

- 1** Premere **Impostazioni** nella videata superiore sul display centrale.
- 2** Premere **My Car** → **Specchietti e funzioni comfort**.
- 3** In **Attenuazione automatica specchietto**, selezionare **Normale**, **Scuro** o **Chiaro**.

L'antiabbagliamento viene regolato in automatico mediante i sensori di luce integrati al retrovisore interno.

Affinché gli specchi retrovisori esterni possano essere dotati di antiabbagliamento automatico, anche lo specchietto retrovisore interno deve esserne dotato.

 **Nota**

Se i sensori sono coperti ad es. da scontrini di parcheggio, transponder, coperture parasole o oggetti nei sedili o nel vano di carico, in modo tale che la luce non possa giungere ai sensori, la funzione antiabbagliamento dei retrovisori interno ed esterni risulterà ridotta.

* Optional/accessorio.

6.1.5. Utilizzo delle posizioni memorizzate di sedile e specchi retrovisori

Se sono state memorizzate, le posizioni di sedile elettrocomandato* e specchi retrovisori esterni possono essere attivate con i pulsanti di memoria.

Utilizzo dell'impostazione memorizzata



L'impostazione memorizzata può essere utilizzata quando la portiera anteriore è aperta o chiusa:

Portiera anteriore aperta

- 1 Premere brevemente il pulsante di memoria 1 (2) o 2 (3). Sedile elettrocomandato e specchi retrovisori esterni si portano nelle posizioni memorizzate nel pulsante selezionato.

Portiera anteriore chiusa

- 1 Tenere premuto il pulsante di memoria 1 (2) o 2 (3) finché sedile e specchi retrovisori esterni non si portano nelle posizioni memorizzate nel pulsante selezionato.

Rilasciando il pulsante di memoria, sedile e specchi retrovisori esterni si fermano.

Attenzione

- Poiché i sedili anteriori possono essere regolati anche a quadro spento, non si devono mai lasciare bambini incustoditi nell'automobile.
- Il movimento del sedile può essere interrotto in qualsiasi momento premendo uno dei pulsanti dei comandi del sedile.
- Non regolare mai il sedile durante la guida.
- Verificare che non siano presenti oggetti sotto i sedili durante la regolazione.

* Optional/accessorio.

6.1.6. Memorizzazione delle posizioni di sedile e specchi retrovisori

È possibile memorizzare le posizioni di sedile elettrocomandato* e specchi retrovisori esterni nei pulsanti di memoria.

Memorizzare due posizioni diverse per il sedile elettrocomandato* e gli specchi retrovisori esterni utilizzando i pulsanti di memoria. I pulsanti si trovano all'interno di una o entrambe le portiere anteriori*.

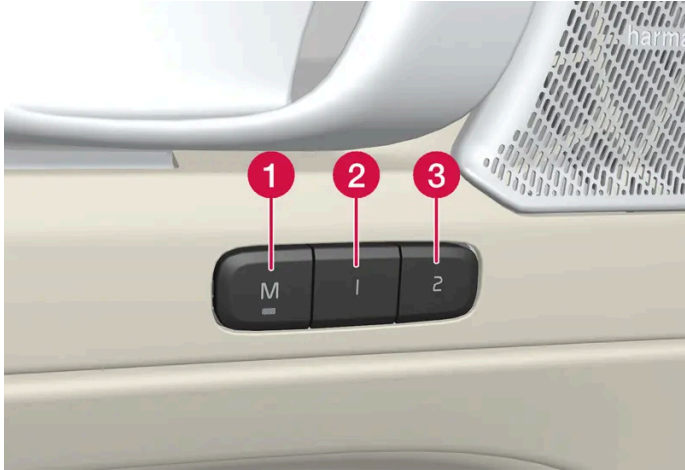

1 Pulsante **M** per la memorizzazione dell'impostazione.

2 Pulsante memoria.

3 Pulsante memoria.

Memorizzazione delle posizioni

- 1 Impostare sedile e specchi retrovisori esterni nella posizione desiderata.
 - 2 Tenere premuto il pulsante M. L'indicatore luminoso nel pulsante si accende.
 - 3 Tenere premuto il pulsante 1 o 2 entro 3 secondi.
- Quando la posizione è memorizzata nel pulsante di memoria selezionato, viene emesso un segnale acustico e l'indicatore luminoso nel pulsante M si spegne.

Se non si preme uno dei pulsanti di memoria entro 3 secondi, il pulsante M si spegne e non viene memorizzata alcuna impostazione.

Per impostare una nuova memoria è necessario regolare nuovamente il sedile o gli specchi retrovisori.

* Optional/accessorio.

6.1.7. Attivazione e disattivazione di lunotto termico e specchi retrovisori esterni elettroriscaldati

Il lunotto termico e gli specchi retrovisori esterni elettroriscaldati si utilizzano per rimuovere rapidamente condensa e ghiaccio da cristalli e specchi retrovisori.

Attivazione e disattivazione di lunotto termico e specchi retrovisori esterni elettroriscaldati dal quadro centrale

Nel quadro centrale si trova un pulsante fisico per un accesso rapido a lunotto termico e specchi retrovisori esterni elettroriscaldati.



Pulsante fisico nel quadro centrale.

- 1 Premere il pulsante.
 - Lunotto termico e specchi retrovisori esterni elettroriscaldati si attivano/disattivano e il pulsante si accende/spegne.

Attivazione e disattivazione di lunotto termico e specchi retrovisori esterni elettroriscaldati dal display centrale



Accedere alla videata climatizzatore sul display centrale premendo il simbolo al centro della barra del climatizzatore.

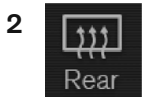

Premere **Posteriore**.

➤ Lunotto termico e specchi retrovisori esterni elettroriscaldati si attivano/disattivano e il pulsante si accende/spegne.

6.1.8. Attivazione e disattivazione dell'inserimento automatico di lunotto termico e specchi retrovisori esterni elettroriscaldati

Il lunotto termico e gli specchi retrovisori esterni elettroriscaldati si utilizzano per rimuovere rapidamente condensa e ghiaccio da cristalli e specchi retrovisori.

È possibile impostare se l'inserimento automatico di lunotto termico e specchi retrovisori esterni elettroriscaldati deve essere attivato/disattivato all'accensione del motore. Se è selezionato l'inserimento automatico, il riscaldamento elettrico si attiva quando sussiste il rischio di presenza di ghiaccio o condensa sul cristallo. Il riscaldamento elettrico si disattiva automaticamente quando il cristallo è sufficientemente caldo e il ghiaccio o la condensa sono scomparsi.

- 1 Premere **Impostazioni** nella videata superiore sul display centrale.
- 2 Premere **Climatizzatore**.
- 3 Selezionare **Sbrinatori automatici posteriori** per attivare/disattivare l'inserimento automatico del riscaldamento elettrico di lunotto e specchi retrovisori esterni.

6.2. Parabrezza e lunotto

6.2.1. Parabrezza danneggiato

È importante riparare un parabrezza danneggiato il prima possibile. Piccoli danni causati per es. da colpi di pietra possono essere spesso riparati senza dover sostituire il parabrezza intero. Volvo raccomanda di contattare un riparatore autorizzato Volvo in caso di danni al parabrezza.

Danni al vetro minori

Se possibile, riparare il danno entro 24 ore per evitare che si aggravi. Se il parabrezza ha subito un lieve danno, un cerotto per colpi di pietra può proteggere l'area danneggiata da polvere e sporco fino al momento della riparazione.

Danni al vetro grandi

Il parabrezza deve essere sostituito in caso di danni grandi.



Attenzione

Non guidare l'auto se il parabrezza è interessato da danni grandi. I danni possono rapidamente aggravarsi, peggiorare la visibilità del conducente e ostacolare la guida sicura.

Sostituzione del parabrezza

È importante che il nuovo parabrezza e l'installazione del medesimo siano conformi alle specificazioni Volvo concernenti sicurezza e compatibilità con le funzioni dell'auto. Per la sostituzione del parabrezza, Volvo raccomanda un riparatore autorizzato Volvo.

6.2.2. Spazzole dei tergicristalli e liquido lavacrystalli

I tergicristalli e il liquido lavacrystalli consentono di migliorare la visibilità e il fascio di luce dei fari.

Gli ugelli lavacrystalli si riscaldano* automaticamente in climi rigidi per evitare che il liquido lavacrystalli congeli.

Il display del conducente segnala che è necessario effettuare il rabbocco quando rimane circa 1 litro (1 qt) di liquido lavacrystalli.

* Optional/accessorio.

6.2.3. Utilizzo del tergilunotto automatico durante la retromarcia

Il tergilunotto si avvia quando è inserita la retromarcia mentre sono attivati i tergicristalli. La funzione si disattiva al disinserimento della retromarcia.

- 1 Premere **Impostazioni** nella videata superiore sul display centrale.
- 2 Premere **My Car** → **Tergicristalli**.
- 3 Selezionare **Tergilunotto automatico** per attivare/disattivare il tergilunotto in retromarcia.

Se il tergilunotto è già attivato con passata a velocità costante, l'inserimento della retromarcia non comporta alcun cambiamento.

i **Nota**



Con temperature esterne basse, il tergilunotto automatico in retromarcia viene disattivato per evitare danni al braccio tergicristallo.

6.2.4. Utilizzo di tergilunotto e lavalunotto

Tergilunotto e lavalunotto consentono di lavare il lunotto. Agire sulla leva sinistra al volante per avviare il lavaggio ed effettuare le impostazioni.

Attivazione di tergilunotto e lavalunotto



- 1 Selezionare  per attivare la pulizia a intermittenza del tergilunotto.
- 2 Selezionare  per attivare la passata a velocità costante del tergilunotto.

- 1 Portare la leva destra al volante in avanti per avviare il lavaggio e la pulizia del lunotto.

6.2.5. Utilizzo del sensore pioggia

Il sensore pioggia rileva la quantità di acqua sul parabrezza e attiva automaticamente i tergicristalli. La sensibilità del sensore pioggia è regolata con la rotella sulla leva al volante di destra.

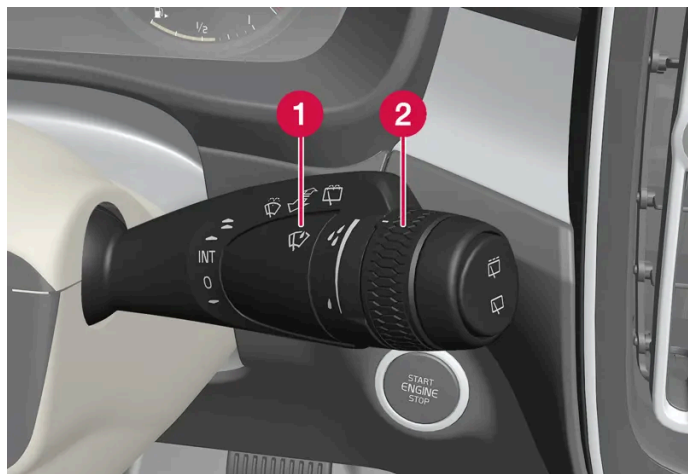

Leva destra del volante.

- 1 Pulsante del sensore pioggia
- 2 Rotella di sensibilità/frequenza

Quando il sensore pioggia è attivato, è visualizzato il relativo simbolo  sul display del conducente.

Attivazione del sensore pioggia

Per attivare il sensore pioggia, i tergicristalli del parabrezza devono essere in posizione 0, oppure nella posizione di passata singola.

Attivare il sensore pioggia premendo il relativo pulsante .

Portare la leva verso il basso per effettuare un'ulteriore passata.

Ruotare la rotella verso l'alto per aumentare la sensibilità e verso il basso per ridurla. Ruotando la rotella verso l'alto le spazzole tergicristallo effettuano un'ulteriore passata.

Disattivazione del sensore pioggia

Disattivare il sensore pioggia premendo il relativo pulsante  o portando la leva verso l'alto in un altro programma delle spazzole tergicristallo.

Il sensore pioggia si disattiva in automatico quando l'auto viene spenta.

Il sensore pioggia si disattiva automaticamente quando si portano le spazzole tergicristallo in posizione di assistenza. Il sensore pioggia si riattiva quando si esce dalla posizione di assistenza.

Importante

I tergicristalli possono attivarsi e danneggiarsi in caso di lavaggio automatico. Disattivare il sensore pioggia prima di effettuare il lavaggio dell'auto. Il simbolo sul display del conducente si spegne.

6.2.6. Attivare e disattivare la funzione di memoria del sensore pioggia

Il sensore pioggia rileva la quantità di acqua sul parabrezza e attiva automaticamente i tergicristalli.

Quando è attivata la funzione di memoria, non occorre premere il pulsante del sensore pioggia a ogni avviamento dell'automobile:

- 1 Premere **Impostazioni** nella videata superiore sul display centrale.
- 2 Premere **My Car** → **Tergicristalli**.
- 3 Selezionare **Memoria sensore pioggia** per attivare/disattivare la funzione di memoria.

6.2.7. Utilizzo di lavacrystalli e lavafari

Lavacrystalli e lavafari consentono di lavare il parabrezza e i fari. Agire sulla leva destra al volante per attivare lavacrystalli e lavafari.

Attivazione di lavacrystalli e lavafari



Funzione di lavaggio, leva destra al volante.

- 1 Tirare la leva al volante destra verso il volante per attivare il lavaparabrezza.
- Dopo aver rilasciato la leva, i tergicristalli effettuano alcune passate supplementari.

! Importante

Evitare di attivare il lavacrystallo quando il liquido è gelato o il relativo serbatoio è vuoto, perché si potrebbe danneggiare la pompa.

Lavaggio dei fari*

I proiettori vengono lavati in automatico a uno specifico intervallo quando il lavaparabrezza è attivato. I fari vengono lavati solamente se sono accesi gli abbaglianti o gli anabbaglianti.

Lavaggio ridotto

Quando rimane circa 1 litro (1 qt) di liquido lavacrystallo nel serbatoio e il display del conducente visualizza il messaggio **Liquido lavavetri Basso livello, rabboccare** e il simbolo , viene interrotta l'erogazione di liquido ai fari. In questo modo si dà priorità al lavaggio del parabrezza e alla visibilità.

* Optional/accessorio.

6.2.8. Utilizzo delle spazzole tergicristallo

I tergicristalli consentono di pulire il parabrezza. Con la leva destra al volante si possono effettuare diverse impostazioni per i tergicristalli.

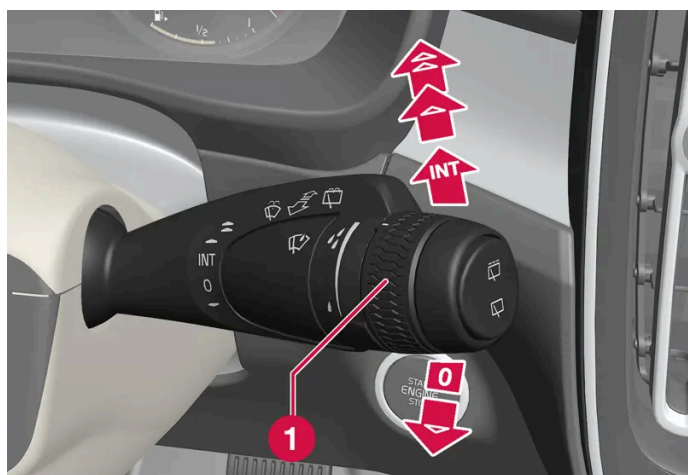

Leva destra del volante.

1 La rotella consente di impostare la sensibilità del sensore pioggia e la frequenza dei tergicristalli.

Una sola passata

- ▼ Portare la leva verso il basso e rilasciarla per eseguire una passata.

Tergicristalli spenti

- 0 Portare la leva in posizione 0 per disattivare i tergicristalli.

Pulizia a intermittenza

- INT Portare la leva verso l'alto per attivare la pulizia a intermittenza dei tergicristalli. Impostare con la rotella il numero di passate per unità di tempo quando è selezionata la pulizia a intermittenza.

Pulizia continua

- ▲ Portare la leva verso l'alto per eseguire passate a velocità normale.
- ▲ Portare la leva a finecorsa verso l'alto per eseguire passate a velocità elevata.

! Importante

Prima di attivare i tergicristalli, accertarsi che le spazzole non siano bloccate dal ghiaccio e che neve e ghiaccio siano stati rimossi dal parabrezza e dal lunotto.

6.2.9. Attivazione e disattivazione di lunotto termico e specchi retrovisori esterni elettroriscaldati

Il lunotto termico e gli specchi retrovisori esterni elettroriscaldati si utilizzano per rimuovere rapidamente condensa e ghiaccio da cristalli e specchi retrovisori.

Attivazione e disattivazione di lunotto termico e specchi retrovisori esterni elettroriscaldati dal quadro centrale

Nel quadro centrale si trova un pulsante fisico per un accesso rapido a lunotto termico e specchi retrovisori esterni elettroriscaldati.



Pulsante fisico nel quadro centrale.

1 Premere il pulsante.

> Lunotto termico e specchi retrovisori esterni elettroriscaldati si attivano/disattivano e il pulsante si accende/spegne.

Attivazione e disattivazione di lunotto termico e specchi retrovisori esterni elettroriscaldati dal display centrale



Accedere alla videata climatizzatore sul display centrale premendo il simbolo al centro della barra del climatizzatore.

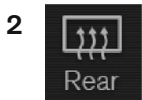

Premere **Posteriore**.

> Lunotto termico e specchi retrovisori esterni elettroriscaldati si attivano/disattivano e il pulsante si accende/spegne.

6.2.10. Attivazione e disattivazione dell'inserimento automatico di lunotto termico e specchi retrovisori esterni elettroriscaldati

Il lunotto termico e gli specchi retrovisori esterni elettroriscaldati si utilizzano per rimuovere rapidamente condensa e ghiaccio da cristalli e specchi retrovisori.

È possibile impostare se l'inserimento automatico di lunotto termico e specchi retrovisori esterni elettroriscaldati deve essere attivato/disattivato all'accensione del motore. Se è selezionato l'inserimento automatico, il riscaldamento elettrico si attiva quando sussiste il rischio di presenza di ghiaccio o condensa sul cristallo. Il riscaldamento elettrico si disattiva automaticamente quando il cristallo è sufficientemente caldo e il ghiaccio o la condensa sono scomparsi.

1 Premere **Impostazioni** nella videata superiore sul display centrale.

2 Premere **Climatizzatore**.

3 Selezionare **Sbrinatori automatici posteriori** per attivare/disattivare l'inserimento automatico del riscaldamento elettrico di lunotto e specchi retrovisori esterni.

6.2.11. Attivazione e disattivazione del parabrezza elettroriscaldato *

Il parabrezza elettroriscaldato si utilizza per rimuovere rapidamente condensa e ghiaccio dal cristallo.

Attivazione e disattivazione del parabrezza elettroriscaldato dal quadro centrale

Nel quadro centrale si trova un pulsante fisico per un accesso rapido al parabrezza elettroriscaldato.



Pulsante fisico nel quadro centrale.

1 Premere ripetutamente il pulsante per commutare fra i tre livelli:

- Parabrezza elettroriscaldato attivato
- Parabrezza elettroriscaldato e sbrinatori max attivati
- Disattivato.

> Parabrezza elettroriscaldato e sbrinatori max si attivano/disattivano e il pulsante si accende/spegne.

Attivazione e disattivazione del parabrezza elettroriscaldato dal display centrale



Accedere alla videata climatizzatore sul display centrale premendo il simbolo al centro della barra del climatizzatore.

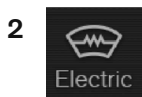

Premere Elettrico.

➤ Il lunotto termico si attiva/disattiva e il pulsante si accende/spegne.

i Nota

Una superficie triangolare sulle fasce del parabrezza non è riscaldata elettricamente; qui lo sbrinamento può richiedere più tempo.

i Nota

Il parabrezza elettroriscaldato può influenzare le prestazioni di transponder e altre apparecchiature di telecomunicazione.

i Nota

Se si attiva il parabrezza elettroriscaldato quando il motore è stato spento automaticamente dalla funzione Start/Stop, il motore si riavvia.

* Optional/accessorio.

6.2.12. Attivazione e disattivazione del riscaldamento automatico del parabrezza *

Il parabrezza elettroriscaldato si utilizza per rimuovere rapidamente condensa e ghiaccio dal cristallo.

È possibile impostare se il riscaldamento automatico del parabrezza deve essere attivato/disattivato all'accensione del motore. Se è selezionato l'inserimento automatico, il riscaldamento elettrico si attiva quando sussiste il rischio di presenza di ghiaccio o condensa sul cristallo. Il riscaldamento elettrico si disattiva automaticamente quando il cristallo è sufficientemente caldo e il ghiaccio o la condensa sono scomparsi.

- 1 Premere **Impostazioni** nella videata superiore sul display centrale.
- 2 Premere **Climatizzatore**.
- 3 Selezionare **Sbrinatori automatico anteriore** per attivare/disattivare l'inserimento automatico del riscaldamento elettrico del parabrezza.

* Optional/accessorio.

6.3. Finestrini e tettuccio panoramico

6.3.1. Alzacristalli elettrici

Ogni portiera è dotata di un pannello di comando per gli alzacristalli elettrici. Nella portiera del conducente sono disponibili i comandi per azionare tutti i finestrini e attivare il fermo di sicurezza per bambini.

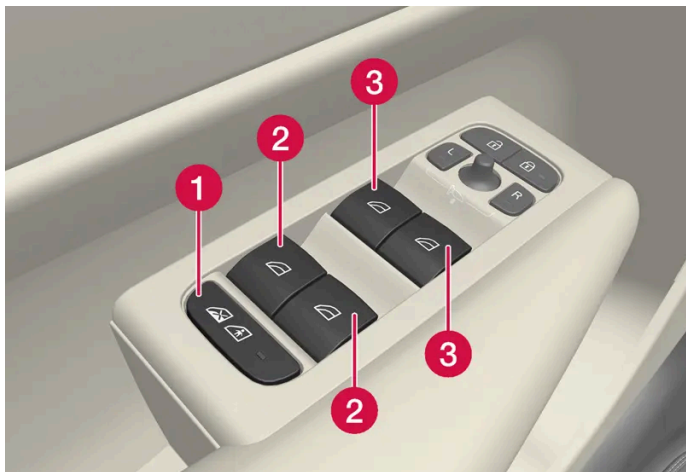

Pannello di comando nella portiera del conducente.

- 1 Fermo di sicurezza elettrico per bambini* che disattiva i comandi nelle portiere posteriori per prevenire l'apertura di portiere o finestrini dall'interno.
- 2 Comandi dei finestrini posteriori.
- 3 Comandi dei finestrini anteriori.

Attenzione

Bambini, altri passeggeri o oggetti potrebbero essere schiacciati dalle parti in movimento.

- Azionare i finestrini sempre sotto controllo visivo.
- Non permettere ai bambini di giocare con i comandi.
- Non lasciare mai i bambini incustoditi nell'automobile.
- Ricordare di interrompere sempre la corrente agli alzacristalli elettrici impostando il quadro dell'automobile in posizione 0 e poi portando con sé la chiave prima di allontanarsi dall'automobile.
- Non infilare mai oggetti o parti del corpo nell'apertura dei finestrini, anche se il quadro dell'automobile è completamente spento.

* Optional/accessorio.

6.3.2. Azionamento degli alzacristalli

Con il pannello di comando nella portiera del conducente si possono azionare tutti gli alzacristalli. Con i pannelli di comando nelle altre portiere si possono azionare solamente i rispettivi alzacristalli.

Gli alzacristalli sono dotati di protezione antischiacciamento. In caso di problemi con la protezione antischiacciamento è possibile provare una sequenza di ripristino.

Attenzione

Bambini, altri passeggeri o oggetti potrebbero essere schiacciati dalle parti in movimento.

- Azionare i finestrini sempre sotto controllo visivo.
- Non permettere ai bambini di giocare con i comandi.
- Non lasciare mai i bambini incustoditi nell'automobile.
- Ricordare di interrompere sempre la corrente agli alzacristalli elettrici impostando il quadro dell'automobile in posizione 0 e poi portando con sé la chiave prima di allontanarsi dall'automobile.
- Non infilare mai oggetti o parti del corpo nell'apertura dei finestrini, anche se il quadro dell'automobile è completamente spento.



Azionamento degli alzacristalli.

- 1** Azionamento senza funzione automatica. Portare uno dei comandi verso l'alto o il basso. Gli alzacristalli salgono o scendono finché si tiene in posizione il comando.
- 2** Azionamento con funzione automatica. Portare uno dei comandi verso l'alto o il basso al finecorsa e rilasciarlo. Il finestrino raggiunge automaticamente il finecorsa.

Per utilizzare gli alzacristalli, il quadro deve essere in posizione I o II. Dopo lo spegnimento dell'automobile e del quadro, gli alzacristalli possono essere azionati per alcuni minuti oppure finché non si apre una portiera. È possibile utilizzare solamente un comando alla volta.

L'azionamento è consentito anche con la chiave telecomando o l'apertura senza chiave* con la maniglia della portiera.

 **Attenzione**

Controllare che nessun bambino o passeggero rischi lesioni da schiacciamento quando vengono chiusi tutti i finestrini con la chiave o tramite l'apertura senza chiave* con la maniglia della portiera.

 **Nota**

Per ridurre il rumore del vento con i finestrini posteriori aperti, si consiglia di aprire leggermente anche i finestrini anteriori.

 **Nota**

I finestrini non possono essere aperti a velocità superiori a circa 180 km/h (circa 112 mph), ma possono essere chiusi. È sempre responsabilità del conducente rispettare il codice della strada vigente.

 **Nota**

Potrebbe non essere possibile azionare i finestrini alle basse temperature.

* Optional/accessorio.

6.3.3. Tettuccio panoramico*

Il tettuccio panoramico è suddiviso in due sezioni di vetro. Quella anteriore è apribile, in verticale sul bordo posteriore (posizione di ventilazione) o in orizzontale (posizione di apertura). Quella posteriore è rappresentata da un vetro fisso per tetti.

Il tettuccio panoramico è dotato di un frangivento e di una tendina parasole in tessuto traforato, situata sotto il tettuccio di vetro, per una maggiore protezione in caso di forte luce solare e simili.



Il tettuccio panoramico e la tendina parasole si azionano con un comando nel padiglione.

Per azionare il tettuccio panoramico e la tendina parasole, il quadro dell'automobile deve essere in posizione I o II.

 **Attenzione**

Bambini, altri passeggeri o oggetti potrebbero essere schiacciati dalle parti in movimento.

- Azionare i finestrini sempre sotto controllo visivo.
- Non permettere ai bambini di giocare con i comandi.
- Non lasciare mai i bambini incustoditi nell'automobile.
- Ricordare di interrompere sempre la corrente agli alzacristalli elettrici impostando il quadro dell'automobile in posizione 0 e poi portando con sé la chiave prima di allontanarsi dall'automobile.
- Non infilare mai oggetti o parti del corpo nell'apertura dei finestrini, anche se il quadro dell'automobile è completamente spento.

 **Importante**

- Non aprire il tettuccio panoramico quando è montato il portapacchi.
- Non sistemare oggetti pesanti sul tettuccio panoramico.

 **Importante**

- Rimuovere ghiaccio e neve prima di aprire il tettuccio panoramico. Prestare attenzione a non graffiare le superfici o danneggiare i profili.
- Non azionare il tettuccio panoramico se è ghiacciato.

Frangivento



Il tettuccio panoramico è dotato di un frangivento che si solleva quando il tettuccio è aperto.

* Optional/accessorio.

Il contenuto di questo manuale rappresenta lo stato del manuale d'uso al momento della stampa e potrebbe non essere completamente valido in futuro. Per ulteriori informazioni, consulta la prima pagina per la nota completa di esclusione di responsabilità.

6.3.4. Azionamento del tettuccio panoramico*

Il tettuccio panoramico e la tendina parasole si azionano con un comando nel padiglione ed entrambi sono dotati di protezione antischiacciamento.

Attenzione

Bambini, altri passeggeri o oggetti potrebbero essere schiacciati dalle parti in movimento.

- Azionare i finestrini sempre sotto controllo visivo.
- Non permettere ai bambini di giocare con i comandi.
- Non lasciare mai i bambini incustoditi nell'automobile.
- Ricordare di interrompere sempre la corrente agli alzacristalli elettrici impostando il quadro dell'automobile in posizione 0 e poi portando con sé la chiave prima di allontanarsi dall'automobile.
- Non infilare mai oggetti o parti del corpo nell'apertura dei finestrini, anche se il quadro dell'automobile è completamente spento.

Importante

- Non aprire il tettuccio panoramico quando è montato il portapacchi.
- Non sistemare oggetti pesanti sul tettuccio panoramico.

Importante

- Rimuovere ghiaccio e neve prima di aprire il tettuccio panoramico. Prestare attenzione a non graffiare le superfici o danneggiare i profili.
- Non azionare il tettuccio panoramico se è ghiacciato.

Per azionare il tettuccio panoramico e la tendina parasole, il quadro dell'automobile deve essere in posizione I o II.

L'azionamento è consentito anche con la chiave telecomando o l'apertura senza chiave* con la maniglia della portiera.

Attenzione

Controllare che nessun bambino o passeggero rischi lesioni da schiacciamento quando vengono chiusi tutti i finestrini con la chiave o tramite l'apertura senza chiave* con la maniglia della portiera.

Importante

Controllare che il tettuccio panoramico si blocchi correttamente quando viene chiuso.

Il tettuccio si ferma al rilascio del comando in caso di azionamento manuale oppure al raggiungimento della posizione confort^[1], di massima apertura o chiusura. Il movimento di tettuccio panoramico e tendina parasole si interrompe anche se viene

azionato nuovamente il comando in direzione contraria rispetto al movimento in corso.

Il tettuccio panoramico e la tendina parasole sono dotati anche di protezione antischiacciamento. In caso di problemi con la protezione antischiacciamento è possibile provare una sequenza di ripristino.

i Nota

In caso di apertura manuale, la tendina parasole deve essere completamente aperta prima di potere aprire il tettuccio panoramico. Nel procedimento inverso, il tettuccio panoramico deve essere completamente chiuso prima di potere chiudere completamente la tendina parasole.

i Nota

Potrebbe non essere possibile azionare i finestrini alle basse temperature.

Apertura e chiusura del tettuccio panoramico in posizione di ventilazione con il comando nel padiglione

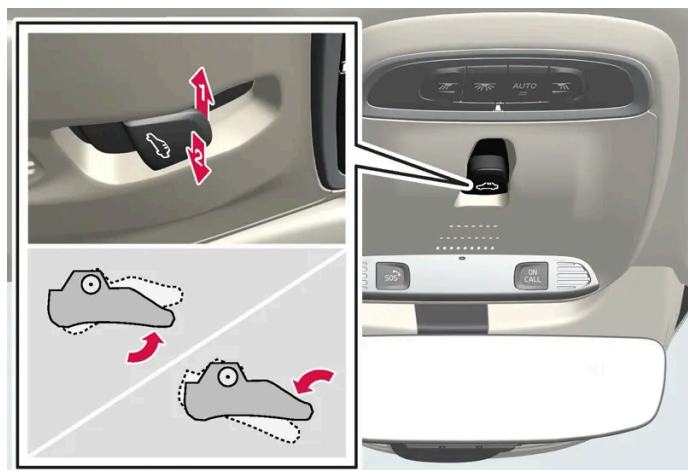

Posizione di ventilazione, verticale al bordo posteriore.

- 1 Aprire premendo il comando verso l'alto una volta.
- 2 Chiedere premendo il comando verso il basso una volta.

Selezionando la posizione di ventilazione, si solleva il bordo posteriore del finestrino anteriore. Se la tendina parasole è completamente chiusa quando si seleziona la posizione di ventilazione, si apre automaticamente di circa 50 mm (circa 2").

Se si chiude il tettuccio panoramico dalla posizione di ventilazione, anche la tendina parasole si chiude automaticamente.

Apertura e chiusura complete del tettuccio panoramico con il comando nel

padiglione

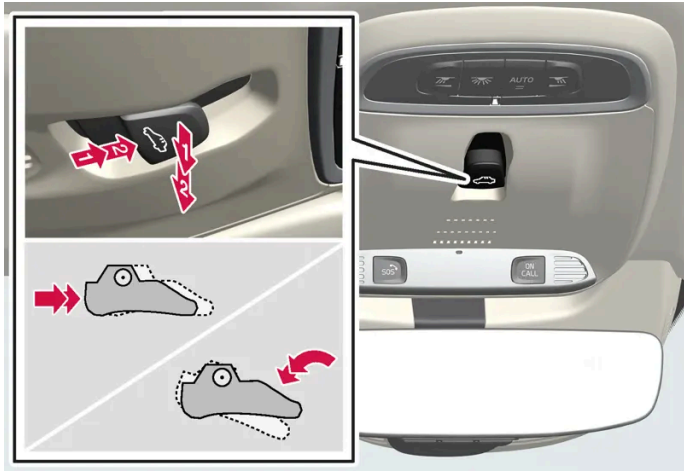

1 ➔ Azionamento, posizione manuale

2 ➔ Azionamento, posizione automatica

Azionamento manuale

- 1 Per aprire la tendina parasole, portare il comando all'indietro in posizione di apertura manuale.
- 2 Per aprire il tettuccio panoramico in posizione comfort, portare il comando all'indietro una seconda volta in posizione di apertura manuale.
- 3 Per aprire completamente il tettuccio panoramico, portare il comando all'indietro una terza volta in posizione di apertura manuale.

Per chiudere, ripetere la procedura in ordine inverso, portando il comando in avanti/verso il basso in posizione di chiusura manuale.

Azionamento automatico

- 1 Per aprire al massimo la tendina parasole, portare il comando all'indietro in posizione di apertura automatica e rilasciarlo.
- 2 Per aprire il tettuccio panoramico in posizione comfort, portare il comando all'indietro una seconda volta in posizione di apertura automatica e rilasciarlo.
- 3 Per aprire completamente il tettuccio panoramico, portare il comando all'indietro una terza volta in posizione di apertura automatica e rilasciarlo.

Per chiudere, ripetere la procedura in ordine inverso portando il comando in avanti/verso il basso in posizione di chiusura automatica.

Azionamento automatico - apertura o chiusura rapida

Il contenuto di questo manuale rappresenta lo stato del manuale d'uso al momento della stampa e potrebbe non essere completamente valido in futuro. Per ulteriori informazioni, consulta la prima pagina per la nota completa di esclusione di responsabilità.

Il tettuccio panoramico e la tendina parasole possono essere aperti o chiusi contemporaneamente:

- 1 Apertura - portare il comando all'indietro due volte in posizione di azionamento automatico e rilasciarlo.

- 1 Chiusura - portare il comando in avanti/verso il basso due volte in posizione di azionamento automatico e rilasciarlo.

* Optional/accessorio.

[1] La posizione comfort consente di ridurre a un livello accettabile il rumore del vento e la risonanza.

6.3.5. Chiusura automatica della tendina parasole del tettuccio panoramico *

Con questa funzione, la tendina parasole si chiude automaticamente 15 minuti dopo il bloccaggio dell'automobile se questa è parcheggiata in climi caldi. In questo modo si abbassa la temperatura dell'abitacolo e si previene che i rivestimenti sbiadiscano.

La funzione, disattivata alla consegna dell'automobile dalla fabbrica, può essere attivata o disattivata sul display centrale.

- 1 Premere **Impostazioni** nella videata superiore sul display centrale.
- 2 Premere **My Car** → **Bloccaggio**.
Selezionare **Chiusura automatica tendina tetto apribile** per attivare/disattivare.

Nota

Si chiude anche la tendina parasole quando vengono chiusi tutti i finestrini con la chiave o tramite l'apertura senza chiave* con la maniglia della portiera.

* Optional/accessorio.

6.4. Finestrini, cristalli e specchi

L'automobile è dotata di diversi finestrini, cristalli e specchi. Alcuni cristalli dell'automobile presentano una laminatura di rinforzo.

Il parabrezza è realizzato in vetro laminato, disponibile come optional per le altre superfici in vetro. Il vetro laminato è rinforzato, quindi fornisce una maggiore protezione dai tentativi di effrazione e un migliore isolamento acustico dell'abitacolo.

Anche il tettuccio panoramico* è realizzato in vetro laminato.



Il simbolo indica i finestrini realizzati in vetro laminato.^[1]

* Optional/accessorio.

^[1] Sono esclusi parabrezza e tettuccio panoramico*, che sono sempre realizzati in vetro laminato e non presentano questo simbolo.

6.5. Protezione antischiacciamento per cristalli e tendine parasole

Tutti gli alzacristalli elettrici e le tendine parasole* elettrocomandati sono dotati di protezione antischiacciamento, che interviene se il movimento di apertura o chiusura viene ostacolato da un corpo estraneo.

Quando viene rilevato un ostacolo, il movimento si interrompe e ritorna automaticamente indietro di circa 50 mm (circa 2") (oppure si porta in posizione di ventilazione completa).

È possibile bypassare la protezione antischiacciamento se la chiusura si è interrotta, ad esempio a causa del ghiaccio, mantenendo premuto il comando nella stessa direzione.

In caso di problemi con la protezione antischiacciamento è possibile provare una sequenza di ripristino.

Attenzione

Se si scollega la batteria di avviamento, occorre ripristinare la funzione di apertura e chiusura automatica affinché funzioni correttamente. Affinché la protezione antischiacciamento funzioni occorre ripristinarla.

* Optional/accessorio.

6.6. Sequenza di ripristino della protezione antischiacciamento

In caso di problemi con le funzioni elettriche degli alzacristalli è possibile provare una sequenza di ripristino.

Attenzione

Se si scollega la batteria di avviamento, occorre ripristinare la funzione di apertura e chiusura automatica affinché funzioni correttamente. Affinché la protezione antischiacciamento funzioni occorre ripristinarla.

In caso di problemi con il tettuccio panoramico, contattare un riparatore^[1].

Ripristino degli alzacristalli

- 1 Iniziare con il finestrino in posizione chiusa.
 - 2 In modalità manuale, azionare quindi il comando 3 volte verso l'alto verso la posizione chiusa.
- Il sistema viene inizializzato automaticamente.

Se il problema persiste, contattare un riparatore.

^[1] Si raccomanda un riparatore autorizzato Volvo.

6.7. Attivazione e disattivazione dello sbrinatori max

La funzione sbrinatori max si utilizza per rimuovere rapidamente condensa e ghiaccio dai cristalli.

Lo sbrinatori max disattiva la regolazione automatica del climatizzatore e il ricircolo dell'aria, attiva il climatizzatore e modifica il livello della ventola in 5 e la temperatura in HI.

Nota

Il livello acustico aumenta, quando il livello della ventola viene impostato su 5.

Quando si disattiva lo sbrinatori max, il climatizzatore torna alle impostazioni precedenti.

Attivazione e disattivazione dello sbrinatori max dal quadro centrale

Nel quadro centrale si trova un pulsante fisico per l'accesso rapido allo sbrinatori max.

Se l'automobile è dotata di parabrezza elettroriscaldato*, lo sbrinatori max può essere attivato solo individualmente dalla videata climatizzatore sul display centrale.



Pulsante fisico nel quadro centrale.

Automobili senza parabrezza elettroriscaldato:

- 1 Premere il pulsante.
 - Lo sbrinatori max si attiva/disattiva e il pulsante si accende/spegne.

Automobili con parabrezza elettroriscaldato:

- 1 Premere ripetutamente il pulsante per commutare fra i tre livelli:
 - Parabrezza elettroriscaldato attivato
 - Parabrezza elettroriscaldato e sbrinatori max attivati
 - Disattivato.
 - Parabrezza elettroriscaldato e sbrinatori max si attivano/disattivano e il pulsante si accende/spegne.

i Nota

Lo sbrinatori max si attiva con un certo ritardo per prevenire un breve aumento del livello della ventola alla disattivazione del parabrezza elettroriscaldato con due brevi pressioni del pulsante.

Attivazione e disattivazione dello sbrinatori max dal display centrale



Accedere alla videata climatizzatore sul display centrale premendo il simbolo al centro della barra del climatizzatore.



Premere **Max**.

➤ Lo sbrinatori max si attiva/disattiva e il pulsante si accende/spegne.

* Optional/accessorio.

7. Sedili e volante

7.1. Sedile anteriore

7.1.1. Comandi del climatizzatore per il sedile anteriore

7.1.1.1. Attivazione e disattivazione del sedile anteriore elettroriscaldato *

Il riscaldamento dei sedili assicura il massimo comfort di conducente e passeggeri nei climi freddi.

1



Premere il pulsante di volante e sedile sinistro oppure destro nella barra del climatizzatore sul display centrale per accedere al comando di sedile e volante.

Se l'automobile non è dotata di sedili ventilati o volante elettroriscaldato (lato conducente), il pulsante dei sedili elettroriscaldati è accessibile direttamente nella barra del climatizzatore.

2



Premere ripetutamente il pulsante dei sedili elettroriscaldati per commutare fra i quattro livelli: **Off**, **Alto**, **Moderato** e **Basso**.

➤ Il livello cambia e il pulsante visualizza quello impostato.

Attenzione

Il sedile elettroriscaldato non deve essere utilizzato da persone che hanno difficoltà a percepire l'aumento della temperatura in seguito a perdita di sensibilità o che, per qualsiasi motivo, hanno difficoltà a utilizzare il relativo comando.

* Optional/accessorio.

Il contenuto di questo manuale rappresenta lo stato del manuale d'uso al momento della stampa e potrebbe non essere completamente valido in futuro. Per ulteriori informazioni, consulta la prima pagina per la nota completa di esclusione di responsabilità.

7.1.1.2. Attivazione e disattivazione dell'inserimento automatico del sedile anteriore elettroriscaldato *

Il riscaldamento dei sedili assicura il massimo comfort di conducente e passeggeri nei climi freddi.

È possibile impostare se l'inserimento automatico del riscaldamento elettrico dei sedili deve essere attivato/disattivato all'accensione del motore. Se è selezionato l'inserimento automatico, il riscaldamento elettrico si attiva se la temperatura ambiente è bassa.

- 1 Premere **Impostazioni** nella videata superiore sul display centrale.
- 2 Premere **Climatizzatore**.
- 3 Selezionare **Livello automatico riscaldamento sedile conducente** e **Livello riscaldamento automatico sedile passeggero** per attivare/disattivare l'inserimento automatico del riscaldamento elettrico dei sedili del conducente e del passeggero.
 - Quando si attiva l'inserimento automatico, viene visualizzata una "A" presso il pulsante corrispondente per i sedili anteriori elettroriscaldati nella barra del climatizzatore.
- 4 Selezionare **Basso**, **Moderato** o **Alto** per impostare il livello dopo aver attivato la funzione.

* Optional/accessorio.

7.1.1.3. Regolazione del livello della ventola per il sedile anteriore ^[1]

La ventola può essere impostata su diversi livelli a regolazione automatica per il sedile anteriore.



Accedere alla videata climatizzatore sul display centrale premendo il simbolo al centro della barra del climatizzatore.

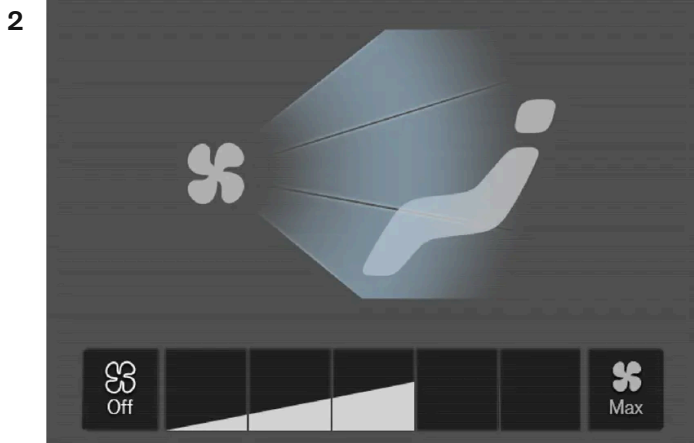

Pulsanti di comando della ventola nella videata climatizzatore.

Premere il pulsante corrispondente al livello della ventola desiderato, **Off**, **1-5** o **Max**.

➤ Il livello della ventola cambia e si accendono i pulsanti per il livello selezionato.

! Importante

Se la ventola è spenta, il climatizzatore non si attiva e potrebbe formarsi condensa sul lato interno dei cristalli.

i Nota

In base al fabbisogno, il climatizzatore adatta automaticamente il flusso d'aria all'interno del livello della ventola selezionato, quindi il livello della ventola potrebbe variare nell'ambito dello stesso livello.

^[1] Con il climatizzatore a 2 zone, anche per il sedile posteriore.

7.1.1.4. Regolazione della temperatura per il sedile anteriore ^[1]

La temperatura può essere impostata sui gradi desiderati per le zone climatiche del sedile anteriore.

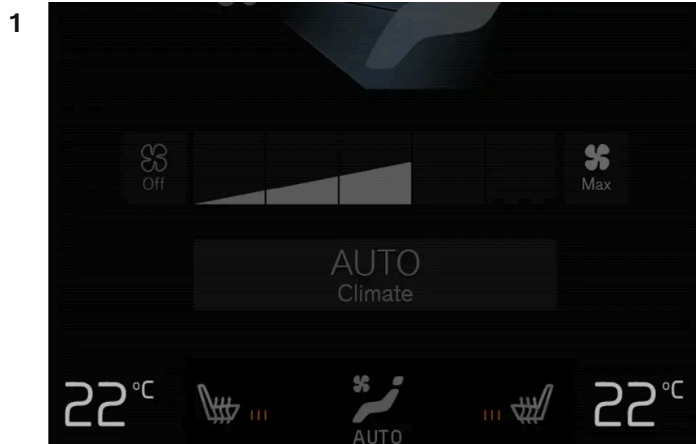

Pulsanti di temperatura nella barra del climatizzatore.^[2]

Premere il pulsante di temperatura sinistra oppure destra nella barra del climatizzatore sul display centrale per accedere al comando.



Comando di temperatura.^[3]

Per regolare la temperatura:

- portare il comando alla temperatura desiderata oppure
- premere +- per aumentare/diminuire gradualmente la temperatura.

➤ La temperatura viene modificata e il pulsante visualizza quella impostata.

i Nota

Selezionando una temperatura superiore/inferiore a quella desiderata, non si accelera il riscaldamento/raffreddamento dell'abitacolo.

^[1] Con il climatizzatore a 2 zone, anche per il sedile posteriore.

^[2] Con il climatizzatore a 1 zona, il pulsante di temperatura si trova a destra del pulsante centrale.

[3] Con il climatizzatore a 1 zona, il comando è orizzontale invece che verticale.

7.1.1.5. Sincronizza la temperatura [1]

La temperatura nelle diverse zone climatiche dell'automobile può essere sincronizzata con la temperatura impostata per il lato conducente.

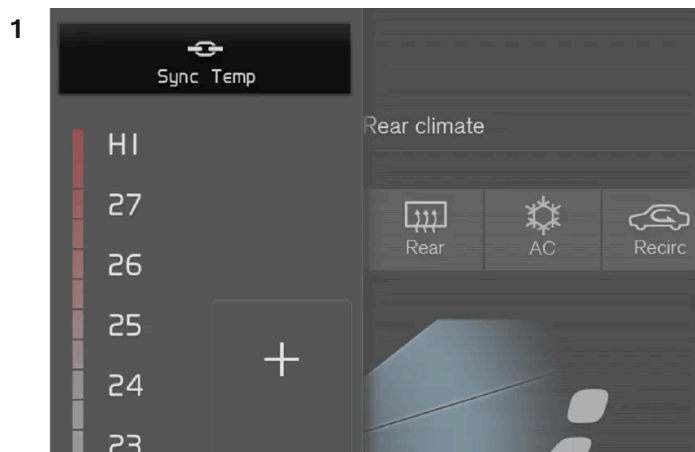

Pulsante di sincronizzazione per il comando della temperatura lato conducente.

Premere il pulsante di temperatura lato conducente nella barra del climatizzatore sul display centrale per accedere al comando.

2 Premere **Sincronizza temperatura**.

- La temperatura di tutte le zone dell'automobile viene sincronizzata con quella impostata per il lato conducente e il simbolo di sincronizzazione è visualizzato in corrispondenza del pulsante di temperatura.

La sincronizzazione si interrompe premendo nuovamente **Sincronizza temperatura** o modificando le impostazioni di temperatura per una zona climatica diversa da quella del conducente.

[1] Non disponibile con il climatizzatore a 1 zona.

7.1.2. Funzione di memoria del sedile anteriore

7.1.2.1. Utilizzo delle posizioni memorizzate di sedile e specchi retrovisori

Se sono state memorizzate, le posizioni di sedile elettrocomandato* e specchi retrovisori esterni possono essere attivate con i pulsanti di memoria.

Utilizzo dell'impostazione memorizzata

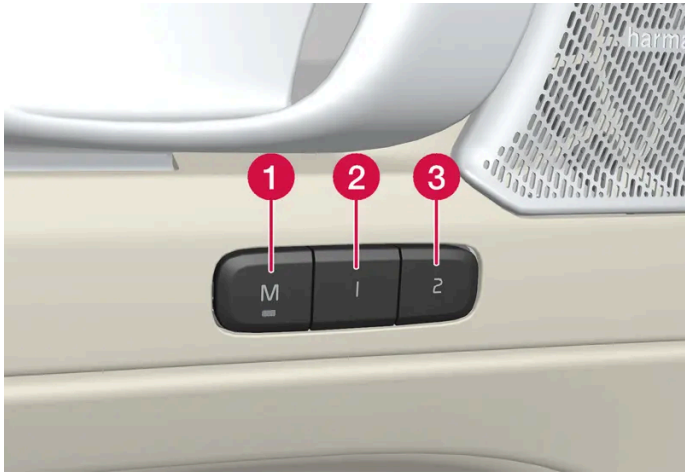

L'impostazione memorizzata può essere utilizzata quando la portiera anteriore è aperta o chiusa:

Portiera anteriore aperta

- 1 Premere brevemente il pulsante di memoria 1 (2) o 2 (3). Sedile elettrocomandato e specchi retrovisori esterni si portano nelle posizioni memorizzate nel pulsante selezionato.

Portiera anteriore chiusa

- 1 Tenere premuto il pulsante di memoria 1 (2) o 2 (3) finché sedile e specchi retrovisori esterni non si portano nelle posizioni memorizzate nel pulsante selezionato.

Rilasciando il pulsante di memoria, sedile e specchi retrovisori esterni si fermano.

Attenzione

- Poiché i sedili anteriori possono essere regolati anche a quadro spento, non si devono mai lasciare bambini incustoditi nell'automobile.
- Il movimento del sedile può essere interrotto in qualsiasi momento premendo uno dei pulsanti dei comandi del sedile.
- Non regolare mai il sedile durante la guida.
- Verificare che non siano presenti oggetti sotto i sedili durante la regolazione.

* Optional/accessorio.

7.1.2.2. Memorizzazione delle posizioni di sedile e specchi retrovisori

È possibile memorizzare le posizioni di sedile elettrocomandato* e specchi retrovisori esterni nei pulsanti di memoria.

Memorizzare due posizioni diverse per il sedile elettrocomandato* e gli specchi retrovisori esterni utilizzando i pulsanti di memoria. I pulsanti si trovano all'interno di una o entrambe le portiere anteriori*.



❶ Pulsante **M** per la memorizzazione dell'impostazione.

❷ Pulsante memoria.

❸ Pulsante memoria.

Memorizzazione delle posizioni

- 1 Impostare sedile e specchi retrovisori esterni nella posizione desiderata.
 - 2 Tenere premuto il pulsante M. L'indicatore luminoso nel pulsante si accende.
 - 3 Tenere premuto il pulsante 1 o 2 entro 3 secondi.
- Quando la posizione è memorizzata nel pulsante di memoria selezionato, viene emesso un segnale acustico e l'indicatore luminoso nel pulsante M si spegne.

Se non si preme uno dei pulsanti di memoria entro 3 secondi, il pulsante M si spegne e non viene memorizzata alcuna impostazione.

Per impostare una nuova memoria è necessario regolare nuovamente il sedile o gli specchi retrovisori.

Il contenuto di questo manuale rappresenta lo stato del manuale d'uso al momento della stampa e potrebbe non essere completamente valido in futuro. Per ulteriori informazioni, consulta la prima pagina per la nota completa di esclusione di responsabilità.

* Optional/accessorio.

7.1.3. Sedili anteriori

Per offrire un maggiore comfort, il sedile è dotato di numerose impostazioni.

7.1.4. Sedile anteriore elettrocomandato *

I sedili anteriori dell'automobile possono essere regolati per aumentare il comfort di seduta. Il sedile elettrocomandato può essere spostato in avanti/all'indietro e verso l'alto/il basso. È possibile alzare/abbassare il bordo anteriore del cuscino e regolare l'inclinazione dello schienale. Il supporto lombare* può essere regolato verso l'alto/verso il basso/in avanti/all'indietro. L'estensione del cuscino si regola manualmente*.

Il sedile può essere regolato quando l'auto è accesa ed entro un certo tempo dallo sbloccaggio della portiera quando l'auto non è accesa. La regolazione è possibile anche entro un certo tempo dopo che l'auto è stata spenta.

Importante

I sedili elettrocomandati sono dotati di una protezione dal sovraccarico che interviene se un sedile è bloccato da qualche oggetto. In tal caso, rimuovere l'oggetto e regolare nuovamente il sedile.

* Optional/accessorio.

7.1.5. Regolazione del sedile anteriore elettrocomandato *

Impostare la posizione di seduta desiderata agendo sui comandi sul cuscino. Attivare il supporto lombare* premendo il comando a 4 vie.

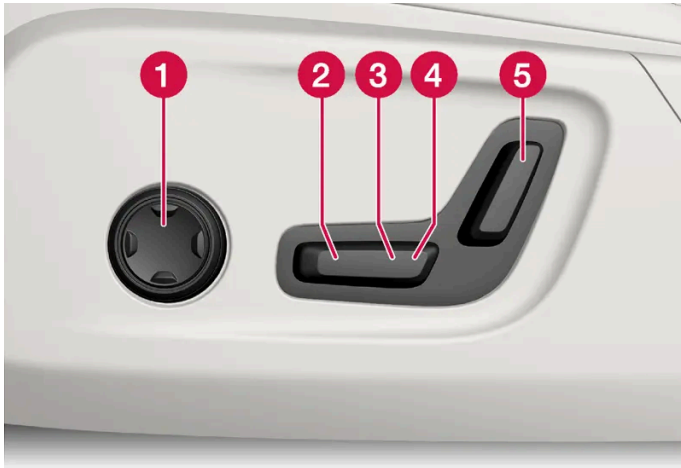

- ❶ Attivare e utilizzare il comando del supporto lombare premendo il comando a 4 vie verso l'alto/il basso/in avanti/all'indietro.
- ❷ Alzare/abbassare il bordo anteriore del cuscino portando il comando verso l'alto/il basso.
- ❸ Alzare/abbassare il sedile portando il comando verso l'alto/il basso.
- ❹ Spostare il sedile in avanti/all'indietro portando il comando in avanti/all'indietro.
- ❺ Regolare l'inclinazione dello schienale portando il comando in avanti/all'indietro.

Si può eseguire un solo movimento alla volta (avanti/indietro/su/giù).

Lo schienale dei sedili anteriori non può essere ripiegato completamente in avanti.

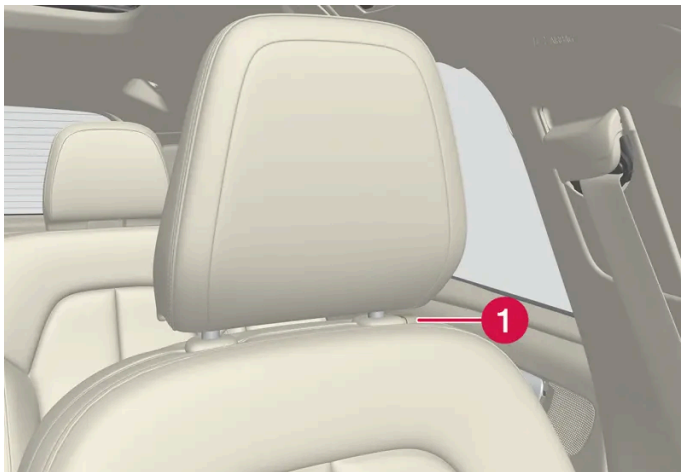

- ❶ È possibile regolare i poggiatesta in altezza premendo il pulsante e regolandoli manualmente.

* Optional/accessorio.

7.1.6. Sedile anteriore manuale

I sedili anteriori dell'automobile possono essere regolati per aumentare il comfort di seduta.



- 1 Regolare il sedile in avanti/all'indietro sollevando la maniglia e modificando la distanza da volante e pedali. Dopo la regolazione, controllare che il sedile sia bloccato.
- 2 Modificare l'estensione del cuscino di seduta* tirando la leva verso l'alto e spostando manualmente il cuscino in avanti/all'indietro.
- 3 Alzare/abbassare il bordo anteriore del cuscino di seduta* agendo verso l'alto/il basso.^[1]
- 4 Regolare il supporto lombare* premendo il pulsante in su/giù/avanti/all'indietro.
- 5 Alzare/abbassare il sedile agendo sulla leva verso l'alto/il basso.
- 6 Regolare l'inclinazione dello schienale ruotando la manopola.

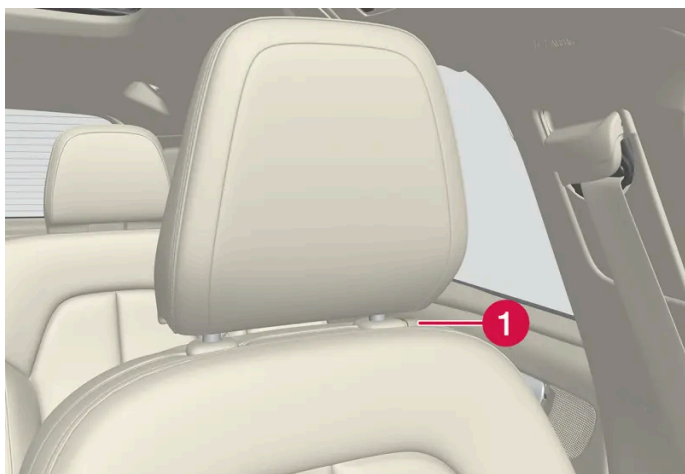

- 1 È possibile regolare i poggiatesta in altezza premendo il pulsante e regolandoli manualmente.

⚠ Attenzione

Regolare la posizione del sedile del conducente prima di mettersi in viaggio, mai durante la guida. Controllare che il sedile sia bloccato per evitare lesioni personali in caso di frenata brusca o incidente.

* Optional/accessorio.

^[1] Solo per il sedile del conducente.

7.1.7. Regolazione* dell'estensione del cuscino nel sedile anteriore

Per il massimo comfort è possibile regolare l'estensione del cuscino.



Comandi per la regolazione del cuscino.

- 1 Afferrare la maniglia **1** sul lato anteriore del sedile e tirare verso l'alto.
- 2 Regolare l'estensione del cuscino.
- 3 Rilasciare la maniglia e verificare che il cuscino si blocchi.

* Optional/accessorio.

7.1.8. Regolazione del supporto lombare* del sedile anteriore

Il supporto lombare si regola con il comando sul lato del cuscino del sedile.



Pulsante a 4 vie sul lato del cuscino del sedile.

Il supporto lombare a 4 vie si regola con il pulsante a 4 vie (rotondo) sul lato del cuscino del sedile. Il supporto lombare può essere regolato in avanti/all'indietro e verso l'alto/il basso.

Regolazione del supporto lombare

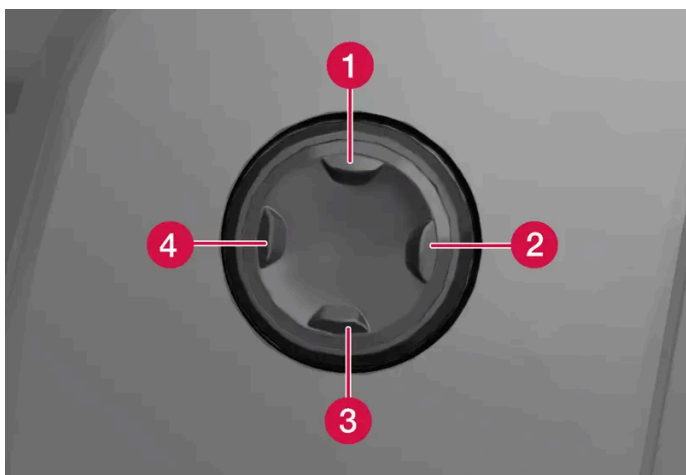

- Premere il pulsante a 4 vie verso l'alto **1**/il basso **3** per sollevare/abbassare il supporto lombare.
- Premere la parte anteriore **4** del pulsante a 4 vie per aumentare il supporto lombare.
- Premere la parte posteriore **2** del pulsante a 4 vie per diminuire il supporto lombare.

* Optional/accessorio.

7.2. Sedile posteriore

7.2.1. Comandi del climatizzatore per il sedile posteriore

7.2.1.1. Attivazione e disattivazione del sedile posteriore elettroriscaldato *

Il riscaldamento dei sedili assicura il massimo comfort dei passeggeri quando fuori fa freddo.

Attivazione e disattivazione del sedile posteriore elettroriscaldato dal sedile posteriore



Pulsanti dei sedili elettroriscaldati sul retro del tunnel.

Premere ripetutamente il pulsante fisico del sedile electrocomandato sinistro o destro sul retro del tunnel per commutare fra i quattro livelli: **Off**, **Alto**, **Moderato** e **Basso**.

➤ Il livello cambia e i LED del pulsante visualizzano quello impostato.

Attenzione

Il sedile elettroriscaldato non deve essere utilizzato da persone che hanno difficoltà a percepire l'aumento della temperatura in seguito a perdita di sensibilità o che, per qualsiasi motivo, hanno difficoltà a utilizzare il relativo comando.

* Optional/accessorio.

7.2.2. Sedile posteriore

L'automobile ha 5 posti. Il sedile posteriore è suddiviso in due parti ripiegabili, rispettivamente da uno e due posti.

7.2.3. Regolazione dei poggiatesta del sedile posteriore

Regolare il poggiatesta del posto centrale in base all'altezza del passeggero. Ripiegare i poggiatesta dei posti esterni* per migliorare la visibilità all'indietro.

Regolazione del poggiatesta centrale

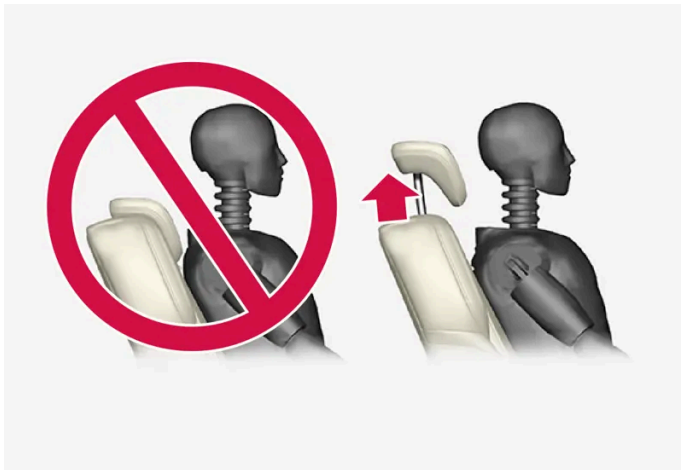

Il poggiatesta centrale deve essere regolato in base all'altezza del passeggero in modo da coprire possibilmente tutta la nuca. All'occorrenza, spingerlo manualmente verso l'alto.

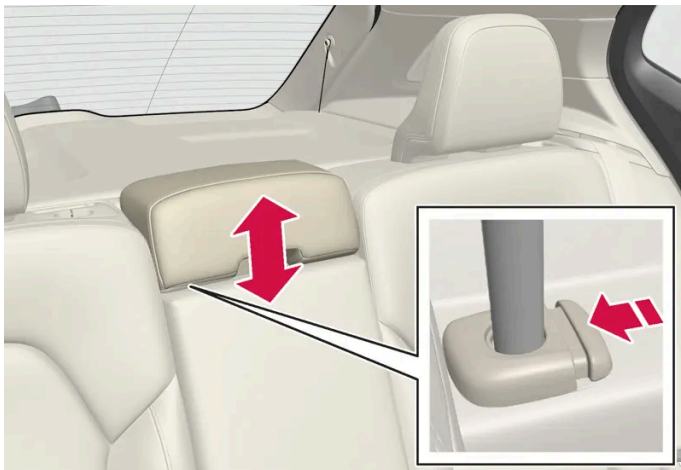

Per abbassare il poggiatesta, premere il pulsante (vedere figura) e, contemporaneamente, spingere il poggiatesta con cautela verso il basso.

 **Attenzione**

Il poggiatesta centrale deve trovarsi nella posizione più bassa quando il posto centrale non è utilizzato. Quando il posto centrale è utilizzato, il poggiatesta deve essere regolato in base all'altezza del passeggero in modo da coprire possibilmente tutta la nuca.

Ripiegamento dei poggiatesta esterni del sedile posteriore dal display centrale*

I poggiatesta esterni possono essere ribaltati tramite la videata funzioni sul display centrale. I poggiatesta possono essere ripiegati con il quadro in posizione 0.

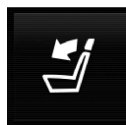

Premere il pulsante **Ripiegamento poggiatesta** per attivare il ripiegamento.

Riportare in posizione il poggiatesta manualmente (si deve sentire un "clic").

 **Attenzione**

In caso di passeggeri nei posti esterni del sedile posteriore, non abbassare i relativi poggiatesta.

 **Attenzione**

Dopo la risistemazione, il poggiatesta deve essere bloccato.

* Optional/accessorio.

7.2.4. Ripiegamento dello schienale posteriore

Lo schienale posteriore è suddiviso in due parti. Queste possono essere ripiegate in avanti separatamente.

 **Attenzione**

- Regolare il sedile e bloccarlo prima di mettersi in marcia. Regolare il sedile con cautela. Una regolazione incontrollata o imprecisa comporta il rischio di schiacciamento.
- Quando si trasportano oggetti lunghi, bisogna sempre fissarli in modo sicuro per evitare ferimenti in caso di brusche frenate.
- Spegnerne sempre l'auto e applicare il freno di stazionamento in occasione dell'ingresso in auto e dell'uscita dalla medesima.
- Per le automobili con cambio automatico, portare la leva selettoria in posizione P per evitare che possa essere spostata per errore.

 **Importante**

Prima di ribaltare lo schienale, verificare che non vi siano oggetti sul sedile posteriore. Inoltre, le cinture di sicurezza non devono essere allacciate. In caso contrario potrebbe danneggiarsi il rivestimento del sedile posteriore.

 **Importante**

Il bracciolo* centrale deve essere alzato prima di reclinare il sedile.

Lo sportello di carico* nel sedile posteriore deve essere chiuso prima del ripiegamento.

 **Nota**

Per abbattere completamente gli schienali posteriori può essere richiesto lo spostamento in avanti dei sedili anteriori e la regolazione in posizione eretta degli schienali di questi sedili.

Ripiegamento dello schienale

Affinché sia possibile ripiegare il sedile posteriore, l'automobile deve essere ferma con almeno una portiera posteriore aperta.

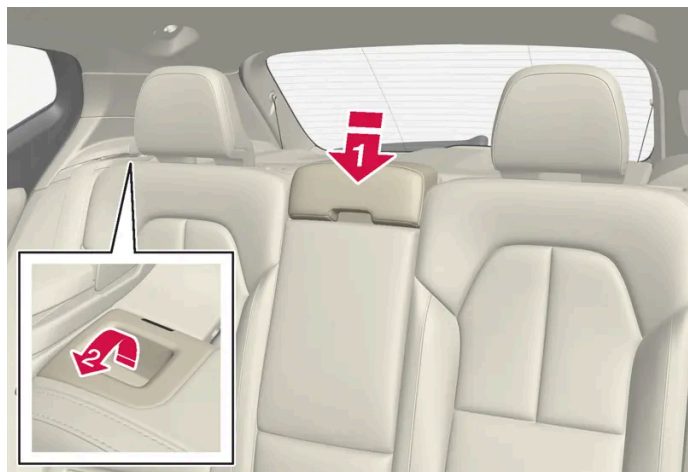

Verificare che non vi siano né persone né oggetti sul sedile posteriore.

1 

Abbassare il poggiatesta del sedile centrale manualmente.

2 

Tirare in avanti le maniglie nello schienale posteriore sinistro o destro dell'automobile per ripiegare la parte sinistra o destra del sedile posteriore.

3 Lo schienale si sgancia e deve essere ripiegato manualmente in posizione orizzontale.

Risistemazione dello schienale in posizione eretta

Per riportare manualmente lo schienale in posizione eretta:

- 1 Portare lo schienale verso l'alto/all'indietro.
- 2 Continuare a spingere lo schienale finché il fermo non si aggancia.
- 3 Sollevare i poggiatesta manualmente.
- 4 Alzare il poggiatesta centrale all'occorrenza.



Attenzione

Dopo aver riportato lo schienale in posizione, l'indicatore rosso non deve più essere visibile. Se è ancora visibile, lo schienale non è bloccato.



Attenzione

Dopo aver risistemato gli schienali e i poggiatesta posteriori, controllare che siano bloccati correttamente.
I poggiatesta dei posti esterni devono sempre essere estratti in presenza di passeggeri sul sedile posteriore.

* Optional/accessorio.

7.2.5. Sportello di carico nel sedile posteriore*

Lo sportello nello schienale posteriore può essere aperto per trasportare oggetti lunghi e stretti quali gli sci.

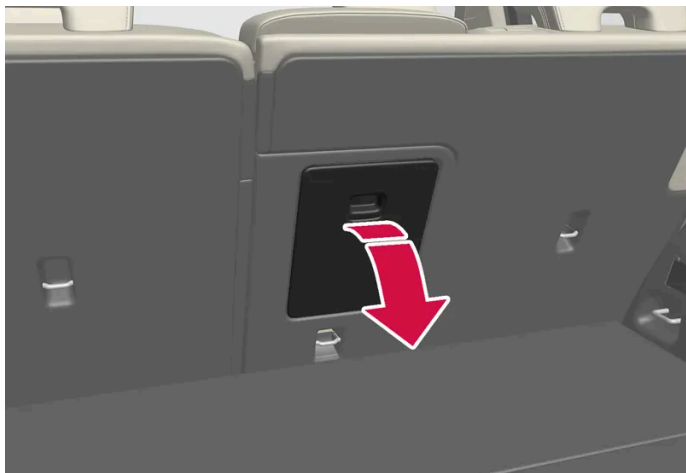

- 1 Nel bagagliaio, afferrare la maniglia dello sportello e abbassarlo.
- 2 Abbassare il bracciolo nel sedile posteriore.
- 3 Regolare il poggiatesta centrale in modo che i tubi di acciaio non blocchino l'apertura dello sportello.

Se si utilizza la funzione di bloccaggio privato, lo sportello di carico deve essere chiuso.

* Optional/accessorio.

7.3. Volante

7.3.1. Sensibilità dello sterzo dipendente dalla velocità

Con il servosterzo dipendente dalla velocità, la sensibilità dello sterzo aumenta di pari passo con la velocità dell'automobile per aumentare la sensibilità di guida. In autostrada, lo sterzo oppone più resistenza. Durante il parcheggio e a bassa velocità, lo sterzo è più leggero e richiede meno forza.

Potenza ridotta

In particolari situazioni, il servosterzo potrebbe avere necessità di funzionare a potenza ridotta rendendo leggermente più duro il movimento del volante. Può capitare quando il servosterzo si surriscalda e ha bisogno di raffreddarsi temporaneamente. Può capitare anche in caso di disturbi nell'alimentazione di corrente.



In caso di potenza ridotta, il display del conducente visualizza il messaggio **Servosterzo Assistenza temporan. ridotta** e questo simbolo.

Per tutto il tempo in cui il servosterzo funziona a potenza ridotta, le funzioni di supporto al conducente e i sistemi con ausilio alla sterzata non sono disponibili.

 **Attenzione**

Se la temperatura diventa eccessiva, la servoassistenza potrebbe disattivarsi completamente. In questa situazione il display del conducente visualizza il messaggio **Guasto servosterzo Fermarsi in sicurezza** assieme a un simbolo.

Modifica del livello di sensibilità dello sterzo*

Nella modalità di guida INDIVIDUAL è possibile regolare la sensibilità dello sterzo.

- 1 Premere **Impostazioni** nella videata superiore sul display centrale.
- 2 Selezionare **My Car** → **Modalità di marcia** → **Forza di sterzata**.

La selezione della sensibilità dello sterzo è accessibile solamente quando l'automobile è ferma o procede a bassa velocità in rettilineo.

* Optional/accessorio.

7.3.2. Comandi al volante e avvisatore acustico

Il volante è dotato di avvisatore acustico e dei comandi per sistemi di supporto al conducente, comando vocale ecc.



Comandi e leve* al volante.

- 1 Comandi per i sistemi di supporto al conducente.^[1]
- 2 Leva* per cambio marce manuale del cambio automatico.
- 3 Comandi per comando vocale, uso del menu e gestione di messaggi e telefonate.

Avvisatore acustico



L'avvisatore acustico è posizionato al centro del volante.

* Optional/accessorio.

[1] Limitatore di velocità, Regolatore elettronico della velocità, Regolatore elettronico della velocità adattivo*, Avviso distanza* e Pilot Assist.

7.3.3. Regolazione del volante

Il volante può essere regolato in varie posizioni.

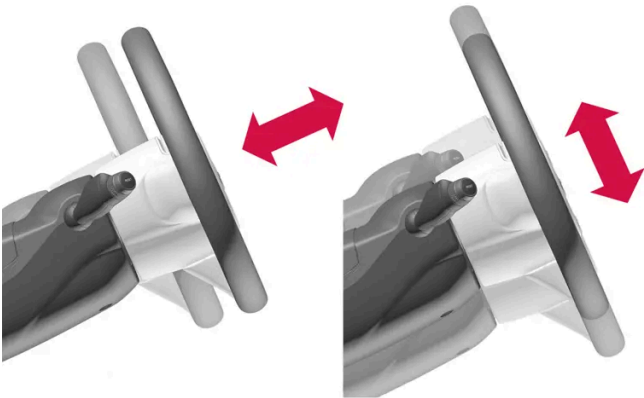

La regolazione del volante può essere effettuata in profondità e in altezza.

 **Attenzione**

Regolare il volante e bloccarlo prima di mettersi in marcia. È vietato regolare il volante durante la guida.

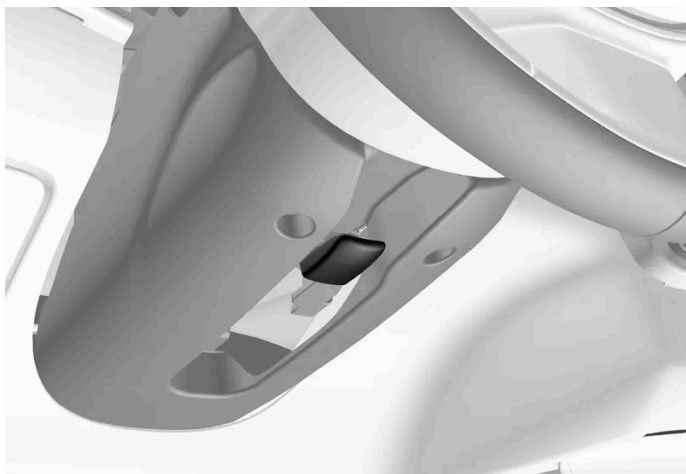

Leva per la regolazione del volante.

- 1 Spingere la leva in avanti per sbloccare il volante.
- 2 Regolare il volante nella posizione desiderata.
- 3 Tirare indietro la leva per bloccare il volante. Se la regolazione è difficile, premere o sollevare leggermente il volante portando allo stesso tempo la leva all'indietro.

7.3.4. Bloccasterzo

Bloccasterzo^[1] è un dispositivo antifurto che impedisce la rotazione dello sterzo. Un rumore meccanico può essere percepito quando il bloccasterzo si blocca o sblocca.

Attivazione del bloccasterzo

Il bloccasterzo si attiva al bloccaggio dell'automobile dall'esterno quando il motore è spento. Se si lascia l'automobile senza bloccarla, il bloccasterzo si attiva automaticamente dopo qualche istante.

Disattivazione del bloccasterzo

Il bloccasterzo si disattiva quando si sblocca l'automobile dall'esterno. Se l'automobile non è bloccata, per disattivare il bloccasterzo è sufficiente che la chiave telecomando si trovi a bordo e accendere il motore.

^[1] Il bloccasterzo non è disponibile su tutte le versioni e mercati.

7.3.5. Attivazione e disattivazione del volante elettroriscaldato *

Il riscaldamento del volante assicura il massimo comfort del conducente nei climi freddi.



Premere il pulsante di volante e sedile lato conducente nella barra del climatizzatore sul display centrale per accedere al comando di sedile e volante.

Se l'automobile non è dotata di sedili elettroriscaldati o ventilati, il pulsante del volante elettroriscaldato è accessibile direttamente nella barra del climatizzatore.



Premere ripetutamente il pulsante del volante elettroriscaldato per commutare fra i quattro livelli: **Off**, **Alto**, **Moderato** e **Basso**.

➤ Il livello cambia e il pulsante visualizza quello impostato.

* Optional/accessorio.

7.3.6. Attivazione e disattivazione del riscaldamento automatico del volante *

Il riscaldamento del volante assicura il massimo comfort del conducente nei climi freddi.

È possibile impostare se l'inserimento automatico del riscaldamento elettrico del volante deve essere attivato/disattivato all'accensione del motore. Se è selezionato l'inserimento automatico, il riscaldamento elettrico si attiva se la temperatura ambiente è bassa.

- 1 Premere **Impostazioni** nella videata superiore sul display centrale.
- 2 Premere **Climatizzatore**.
- 3 Selezionare **Livello riscaldamento automatico volante** per attivare/disattivare l'inserimento automatico del riscaldamento elettrico del volante.

- Quando si attiva l'inserimento automatico, viene visualizzata una "A" presso il pulsante per il volante elettroriscaldato nella barra del climatizzatore.
- 4 Selezionare **Basso**, **Moderato** o **Alto** per impostare il livello dopo aver attivato la funzione.

* Optional/accessorio.

8. Climatizzatore

8.1. Comandi del climatizzatore

8.1.1. Comandi del climatizzatore per l'abitacolo

8.1.1.1. Attivazione della regolazione automatica del climatizzatore

Con la regolazione automatica attivata, diverse funzioni del climatizzatore sono gestite automaticamente.



Accedere alla videata climatizzatore sul display centrale premendo il simbolo al centro della barra del climatizzatore.

2 Premere brevemente o a lungo **AUTO Climatizzatore**.

- Pressione breve - gestione automatica di ricircolo dell'aria, aria condizionata e distribuzione aria.
- Pressione prolungata - gestione automatica di ricircolo dell'aria, climatizzatore e distribuzione dell'aria, si ripristinano le impostazioni di default di temperatura e livello della ventola: 22°C (72°F) e livello 3.

➤ La regolazione automatica del climatizzatore si attiva e il pulsante si accende.

 **Nota**

È possibile modificare la temperatura e il livello di ventilazione senza disattivare la modalità automatica del climatizzatore. La modalità automatica del climatizzatore si disattiva quando la distribuzione dell'aria è modificata manualmente o quando è attivato lo sbrinatori in posizione max.

8.1.1.2. Regolazione del livello della ventola per il sedile anteriore^[1]

La ventola può essere impostata su diversi livelli a regolazione automatica per il sedile anteriore.



Accedere alla videata climatizzatore sul display centrale premendo il simbolo al centro della barra del climatizzatore.

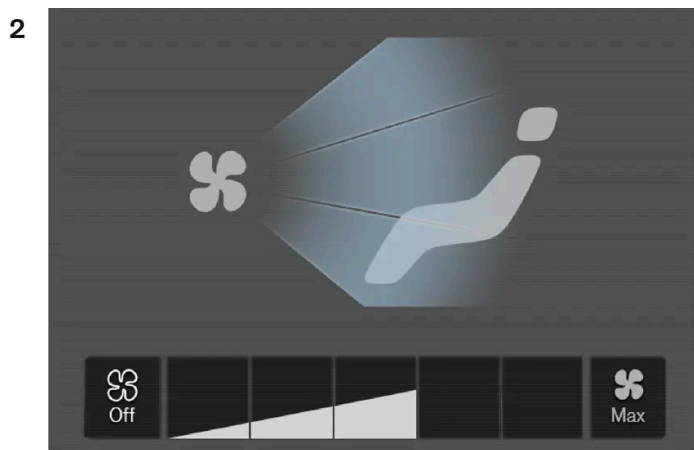

Pulsanti di comando della ventola nella videata climatizzatore.

Premere il pulsante corrispondente al livello della ventola desiderato, **Off**, **1-5** o **Max**.

➤ Il livello della ventola cambia e si accendono i pulsanti per il livello selezionato.

! Importante

Se la ventola è spenta, il climatizzatore non si attiva e potrebbe formarsi condensa sul lato interno dei cristalli.

i Nota

In base al fabbisogno, il climatizzatore adatta automaticamente il flusso d'aria all'interno del livello della ventola selezionato, quindi il livello della ventola potrebbe variare nell'ambito dello stesso livello.

^[1] Con il climatizzatore a 2 zone, anche per il sedile posteriore.

8.1.1.3. Attivazione e disattivazione del climatizzatore

Il contenuto di questo manuale rappresenta lo stato del manuale d'uso al momento della stampa e potrebbe non essere completamente valido in futuro. Per ulteriori informazioni, consulta la prima pagina per la nota completa di esclusione di responsabilità.

Il climatizzatore raffredda e deumidifica l'aria in entrata all'occorrenza.

Quando il climatizzatore è attivato, si attiva e disattiva automaticamente in base alle esigenze.



Accedere alla videata climatizzatore sul display centrale premendo il simbolo al centro della barra del climatizzatore.



Premere **AC**.

➤ Il climatizzatore si attiva/disattiva e il pulsante si accende/spegne.

 **Nota**

Non è possibile accendere il climatizzatore quando il comando della ventola è in posizione **Off**.

8.1.1.4. Attivazione e disattivazione del ricircolo dell'aria

Il ricircolo dell'aria blocca l'ingresso di aria inquinata, gas di scarico ecc. dall'esterno in quanto il climatizzatore riutilizza l'aria nell'abitacolo.



Accedere alla videata climatizzatore sul display centrale premendo il simbolo al centro della barra del climatizzatore.

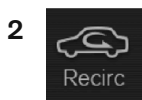

Premere **Ricirc..**

➤ Il ricircolo dell'aria si attiva/disattiva e il pulsante si accende/spegne.

 **Importante**

Se l'aria nell'automobile ricircola per troppo tempo potrebbe formarsi condensa sui cristalli.

 **Nota**

Non è possibile attivare il ricircolo dell'aria contemporaneamente allo sbrinatori max.

8.1.1.5. Attivazione e disattivazione del timer per il ricircolo dell'aria

Il ricircolo dell'aria blocca l'ingresso di aria inquinata, gas di scarico ecc. dall'esterno in quanto il climatizzatore riutilizza l'aria nell'abitacolo.

È possibile impostare se deve essere attivato/disattivato un timer per il ricircolo dell'aria. Attivandolo, la funzione si disattiva automaticamente dopo 20 minuti.

- 1 Premere **Impostazioni** nella videata superiore sul display centrale.
- 2 Premere **Climatizzatore**.
- 3 Selezionare **Timer ricircolo** per attivare/disattivare il timer per il ricircolo dell'aria.

8.1.1.6. Regolazione della temperatura per il sedile anteriore ^[1]

La temperatura può essere impostata sui gradi desiderati per le zone climatiche del sedile anteriore.

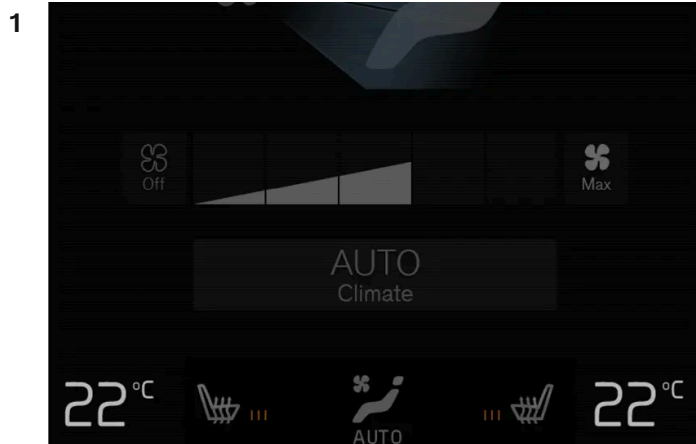

Pulsanti di temperatura nella barra del climatizzatore.^[2]

Premere il pulsante di temperatura sinistra oppure destra nella barra del climatizzatore sul display centrale per accedere al comando.



Comando di temperatura.^[3]

Per regolare la temperatura:

- portare il comando alla temperatura desiderata oppure
- premere +- per aumentare/diminuire gradualmente la temperatura.

➤ La temperatura viene modificata e il pulsante visualizza quella impostata.

i Nota

Selezionando una temperatura superiore/inferiore a quella desiderata, non si accelera il riscaldamento/raffreddamento dell'abitacolo.

^[1] Con il climatizzatore a 2 zone, anche per il sedile posteriore.

^[2] Con il climatizzatore a 1 zona, il pulsante di temperatura si trova a destra del pulsante centrale.

[3] Con il climatizzatore a 1 zona, il comando è orizzontale invece che verticale.

8.1.1.7. Sincronizza la temperatura [1]

La temperatura nelle diverse zone climatiche dell'automobile può essere sincronizzata con la temperatura impostata per il lato conducente.

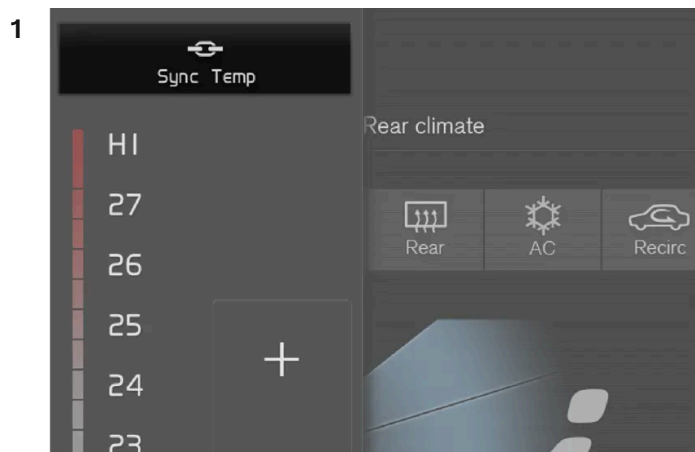

Pulsante di sincronizzazione per il comando della temperatura lato conducente.

Premere il pulsante di temperatura lato conducente nella barra del climatizzatore sul display centrale per accedere al comando.

2 Premere **Sincronizza temperatura**.

- La temperatura di tutte le zone dell'automobile viene sincronizzata con quella impostata per il lato conducente e il simbolo di sincronizzazione è visualizzato in corrispondenza del pulsante di temperatura.

La sincronizzazione si interrompe premendo nuovamente **Sincronizza temperatura** o modificando le impostazioni di temperatura per una zona climatica diversa da quella del conducente.

[1] Non disponibile con il climatizzatore a 1 zona.

8.1.1.8. Modifica della distribuzione dell'aria

All'occorrenza, la distribuzione dell'aria può essere modificata manualmente.



Accedere alla videata climatizzatore sul display centrale premendo il simbolo al centro della barra del climatizzatore.

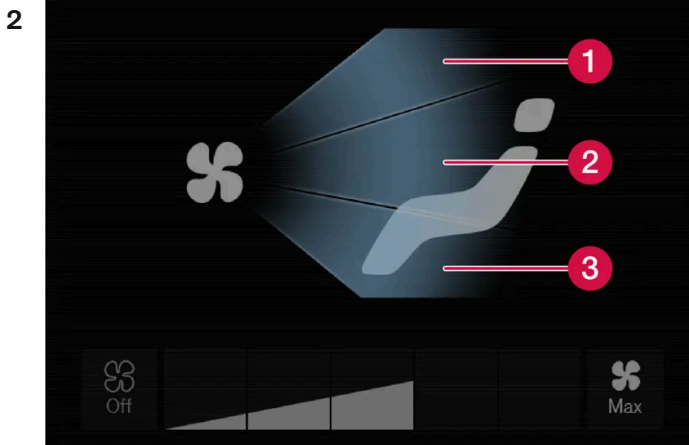

Pulsanti di distribuzione dell'aria nella videata climatizzatore.

- 1 Distribuzione dell'aria - bocchette dello sbrinatori sul parabrezza
- 2 Distribuzione dell'aria - bocchette di ventilazione su cruscotto e quadro centrale
- 3 Distribuzione dell'aria - bocchette di ventilazione sul pavimento

Premere uno o più pulsanti di distribuzione dell'aria per aprire/chiudere la bocchetta corrispondente.

➤ La distribuzione dell'aria viene modificata e i pulsanti si accendono/spengono.

8.1.2. Comandi del climatizzatore per sedile e volante

8.1.2.1. Attivazione e disattivazione del volante elettroriscaldato*

Il riscaldamento del volante assicura il massimo comfort del conducente nei climi freddi.

1



Premere il pulsante di volante e sedile lato conducente nella barra del climatizzatore sul display centrale per accedere al comando di sedile e volante.

Se l'automobile non è dotata di sedili elettroriscaldati o ventilati, il pulsante del volante elettroriscaldato è accessibile direttamente nella barra del climatizzatore.

2



Premere ripetutamente il pulsante del volante elettroriscaldato per commutare fra i quattro livelli: **Off**, **Alto**, **Moderato** e **Basso**.

➤ Il livello cambia e il pulsante visualizza quello impostato.

* Optional/accessorio.

8.1.2.2. Attivazione e disattivazione del riscaldamento automatico del volante *

Il riscaldamento del volante assicura il massimo comfort del conducente nei climi freddi.

È possibile impostare se l'inserimento automatico del riscaldamento elettrico del volante deve essere attivato/disattivato all'accensione del motore. Se è selezionato l'inserimento automatico, il riscaldamento elettrico si attiva se la temperatura ambiente è bassa.

- 1 Premere **Impostazioni** nella videata superiore sul display centrale.
- 2 Premere **Climatizzatore**.
- 3 Selezionare **Livello riscaldamento automatico volante** per attivare/disattivare l'inserimento automatico del riscaldamento elettrico del volante.
 - Quando si attiva l'inserimento automatico, viene visualizzata una "A" presso il pulsante per il volante elettroriscaldato nella barra del climatizzatore.
- 4 Selezionare **Basso**, **Moderato** o **Alto** per impostare il livello dopo aver attivato la funzione.

* Optional/accessorio.

8.1.2.3. Attivazione e disattivazione del sedile posteriore elettroriscaldato *

Il riscaldamento dei sedili assicura il massimo comfort dei passeggeri quando fuori fa freddo.

Attivazione e disattivazione del sedile posteriore elettroriscaldato dal sedile posteriore



Il contenuto di questo manuale rappresenta lo stato del manuale d'uso al momento della stampa e potrebbe non essere completamente valido in futuro. Per ulteriori informazioni, consulta la prima pagina per la nota completa di esclusione di responsabilità.

Pulsanti dei sedili elettroriscaldati sul retro del tunnel.

Premere ripetutamente il pulsante fisico del sedile electrocomandato sinistro o destro sul retro del tunnel per commutare fra i quattro livelli: **Off**, **Alto**, **Moderato** e **Basso**.

- Il livello cambia e i LED del pulsante visualizzano quello impostato.

 **Attenzione**

Il sedile elettroriscaldato non deve essere utilizzato da persone che hanno difficoltà a percepire l'aumento della temperatura in seguito a perdita di sensibilità o che, per qualsiasi motivo, hanno difficoltà a utilizzare il relativo comando.

* Optional/accessorio.

8.1.2.4. Attivazione e disattivazione del sedile anteriore elettroriscaldato *

Il riscaldamento dei sedili assicura il massimo comfort di conducente e passeggeri nei climi freddi.

1



Premere il pulsante di volante e sedile sinistro oppure destro nella barra del climatizzatore sul display centrale per accedere al comando di sedile e volante.

Se l'automobile non è dotata di sedili ventilati o volante elettroriscaldato (lato conducente), il pulsante dei sedili elettroriscaldati è accessibile direttamente nella barra del climatizzatore.

2



Premere ripetutamente il pulsante dei sedili elettroriscaldati per commutare fra i quattro livelli: **Off**, **Alto**, **Moderato** e **Basso**.

- Il livello cambia e il pulsante visualizza quello impostato.

 **Attenzione**

Il sedile elettroriscaldato non deve essere utilizzato da persone che hanno difficoltà a percepire l'aumento della temperatura in seguito a perdita di sensibilità o che, per qualsiasi motivo, hanno difficoltà a utilizzare il relativo comando.

* Optional/accessorio.

8.1.2.5. Attivazione e disattivazione dell'inserimento automatico del sedile anteriore elettroriscaldato *

Il riscaldamento dei sedili assicura il massimo comfort di conducente e passeggeri nei climi freddi.

È possibile impostare se l'inserimento automatico del riscaldamento elettrico dei sedili deve essere attivato/disattivato all'accensione del motore. Se è selezionato l'inserimento automatico, il riscaldamento elettrico si attiva se la temperatura ambiente è bassa.

- 1 Premere **Impostazioni** nella videata superiore sul display centrale.
- 2 Premere **Climatizzatore**.
- 3 Selezionare **Livello automatico riscaldamento sedile conducente** e **Livello riscaldamento automatico sedile passeggero** per attivare/disattivare l'inserimento automatico del riscaldamento elettrico dei sedili del conducente e del passeggero.
 - Quando si attiva l'inserimento automatico, viene visualizzata una "A" presso il pulsante corrispondente per i sedili anteriori elettroriscaldati nella barra del climatizzatore.
- 4 Selezionare **Basso**, **Moderato** o **Alto** per impostare il livello dopo aver attivato la funzione.

* Optional/accessorio.

8.1.3. Comandi del climatizzatore per finestrini e specchi

8.1.3.1. Attivazione e disattivazione di lunotto termico e specchi retrovisori esterni elettroriscaldati

Il lunotto termico e gli specchi retrovisori esterni elettroriscaldati si utilizzano per rimuovere rapidamente condensa e ghiaccio da cristalli e specchi retrovisori.

Attivazione e disattivazione di lunotto termico e specchi retrovisori esterni elettroriscaldati dal quadro centrale

Nel quadro centrale si trova un pulsante fisico per un accesso rapido a lunotto termico e specchi retrovisori esterni elettroriscaldati.



Pulsante fisico nel quadro centrale.

- 1 Premere il pulsante.
 - > Lunotto termico e specchi retrovisori esterni elettroriscaldati si attivano/disattivano e il pulsante si accende/spegne.

Attivazione e disattivazione di lunotto termico e specchi retrovisori esterni elettroriscaldati dal display centrale



Accedere alla videata climatizzatore sul display centrale premendo il simbolo al centro della barra del climatizzatore.

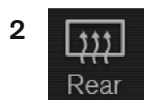

Premere **Posteriore**.

- > Lunotto termico e specchi retrovisori esterni elettroriscaldati si attivano/disattivano e il pulsante si accende/spegne.

8.1.3.2. Attivazione e disattivazione dell'inserimento automatico di lunotto termico e specchi retrovisori esterni elettroriscaldati

Il lunotto termico e gli specchi retrovisori esterni elettroriscaldati si utilizzano per rimuovere rapidamente condensa e ghiaccio da cristalli e specchi retrovisori.

È possibile impostare se l'inserimento automatico di lunotto termico e specchi retrovisori esterni elettroriscaldati deve essere attivato/disattivato all'accensione del motore. Se è selezionato l'inserimento automatico, il riscaldamento elettrico si attiva quando sussiste il rischio di presenza di ghiaccio o condensa sul cristallo. Il riscaldamento elettrico si disattiva automaticamente quando il cristallo è sufficientemente caldo e il ghiaccio o la condensa sono scomparsi.

- 1 Premere **Impostazioni** nella videata superiore sul display centrale.
- 2 Premere **Climatizzatore**.
- 3 Selezionare **Sbrinatori automatico posteriore** per attivare/disattivare l'inserimento automatico del riscaldamento elettrico di lunotto e specchi retrovisori esterni.

8.1.3.3. Attivazione e disattivazione del parabrezza elettroriscaldato *

Il parabrezza elettroriscaldato si utilizza per rimuovere rapidamente condensa e ghiaccio dal cristallo.

Attivazione e disattivazione del parabrezza elettroriscaldato dal quadro centrale

Nel quadro centrale si trova un pulsante fisico per un accesso rapido al parabrezza elettroriscaldato.



Pulsante fisico nel quadro centrale.

1 Premere ripetutamente il pulsante per commutare fra i tre livelli:

- Parabrezza elettroriscaldato attivato
- Parabrezza elettroriscaldato e sbrinatori max attivati
- Disattivato.

> Parabrezza elettroriscaldato e sbrinatori max si attivano/disattivano e il pulsante si accende/spegne.

Attivazione e disattivazione del parabrezza elettroriscaldato dal display centrale



Accedere alla videata climatizzatore sul display centrale premendo il simbolo al centro della barra del climatizzatore.

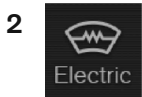

Premere **Elettrico**.

> Il lunotto termico si attiva/disattiva e il pulsante si accende/spegne.

(i) Nota

Una superficie triangolare sulle fasce del parabrezza non è riscaldata elettricamente; qui lo sbrinamento può richiedere più tempo.

(i) Nota

Il parabrezza elettroriscaldato può influenzare le prestazioni di transponder e altre apparecchiature di telecomunicazione.

(i) Nota

Se si attiva il parabrezza elettroriscaldato quando il motore è stato spento automaticamente dalla funzione Start/Stop, il motore si riavvia.

* Optional/accessorio.

8.1.3.4. Attivazione e disattivazione del riscaldamento automatico del parabrezza *

Il parabrezza elettroriscaldato si utilizza per rimuovere rapidamente condensa e ghiaccio dal cristallo.

È possibile impostare se il riscaldamento automatico del parabrezza deve essere attivato/disattivato all'accensione del motore. Se è selezionato l'inserimento automatico, il riscaldamento elettrico si attiva quando sussiste il rischio di presenza di ghiaccio o condensa sul cristallo. Il riscaldamento elettrico si disattiva automaticamente quando il cristallo è sufficientemente caldo e il ghiaccio o la condensa sono scomparsi.

- 1 Premere **Impostazioni** nella videata superiore sul display centrale.
- 2 Premere **Climatizzatore**.
- 3 Selezionare **Sbrinatori automatico anteriore** per attivare/disattivare l'inserimento automatico del riscaldamento elettrico del parabrezza.

* Optional/accessorio.

8.1.3.5. Attivazione e disattivazione dello sbrinatori max

La funzione sbrinatori max si utilizza per rimuovere rapidamente condensa e ghiaccio dai cristalli.

Lo sbrinatori max disattiva la regolazione automatica del climatizzatore e il ricircolo dell'aria, attiva il climatizzatore e modifica il livello della ventola in 5 e la temperatura in HI.

Nota

Il livello acustico aumenta, quando il livello della ventola viene impostato su 5.

Quando si disattiva lo sbrinatori max, il climatizzatore torna alle impostazioni precedenti.

Attivazione e disattivazione dello sbrinatori max dal quadro centrale

Nel quadro centrale si trova un pulsante fisico per l'accesso rapido allo sbrinatori max.

Se l'automobile è dotata di parabrezza elettroriscaldato*, lo sbrinatori max può essere attivato solo individualmente dalla videata climatizzatore sul display centrale.



Pulsante fisico nel quadro centrale.

Automobili senza parabrezza elettroriscaldato:

- 1 Premere il pulsante.
 - Lo sbrinatori max si attiva/disattiva e il pulsante si accende/spegne.

Automobili con parabrezza elettroriscaldato:

- 1 Premere ripetutamente il pulsante per commutare fra i tre livelli:
 - Parabrezza elettroriscaldato attivato
 - Parabrezza elettroriscaldato e sbrinatori max attivati
 - Disattivato.
 - Parabrezza elettroriscaldato e sbrinatori max si attivano/disattivano e il pulsante si accende/spegne.

i Nota

Lo sbrinatori max si attiva con un certo ritardo per prevenire un breve aumento del livello della ventola alla disattivazione del parabrezza elettroriscaldato con due brevi pressioni del pulsante.

Attivazione e disattivazione dello sbrinator max dal display centrale



Accedere alla videata climatizzatore sul display centrale premendo il simbolo al centro della barra del climatizzatore.

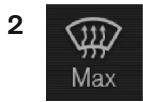

Premere **Max**.

➤ Lo sbrinator max si attiva/disattiva e il pulsante si accende/spegne.

* Optional/accessorio.

8.1.4. Comandi del climatizzatore

Le funzioni del climatizzatore si regolano con i pulsanti fisici nel quadro centrale, sul display centrale e con i comandi del climatizzatore sul retro del tunnel*.

Pulsanti fisici nel quadro centrale

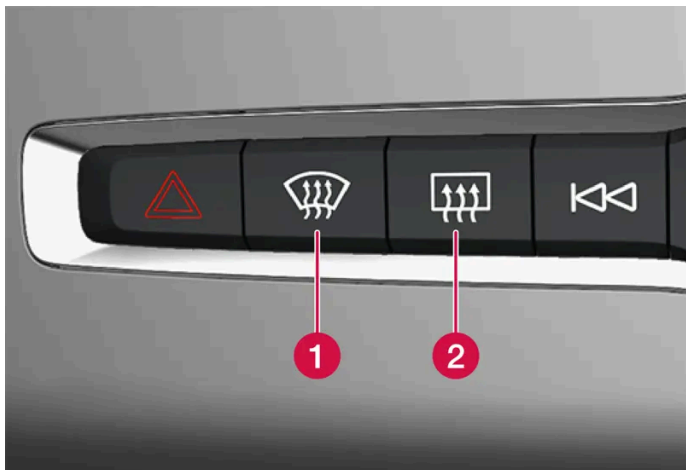

1 Pulsante di parabrezza elettroriscaldato* e sbrinator max.

2 Pulsante di lunotto termico e specchi retrovisori esterni elettroriscaldati.

Barra del climatizzatore sul display centrale

Dalla barra del climatizzatore possono essere regolate le funzioni più comuni del climatizzatore.

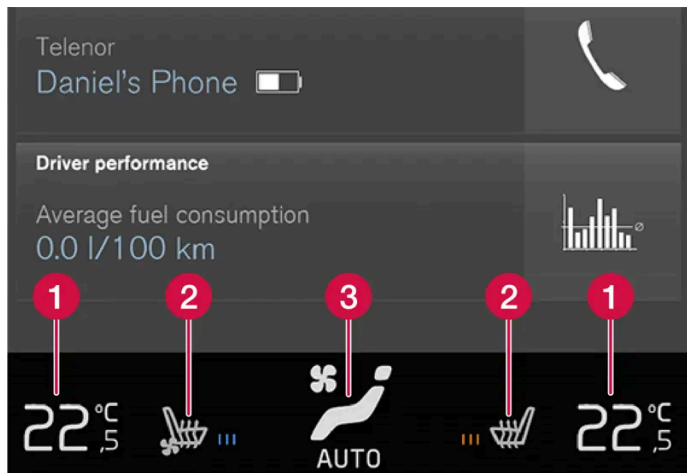

Barra del climatizzatore con climatizzatore a 2 zone. La barra del climatizzatore con climatizzatore a 1 zona presenta alcune differenze per quanto riguarda la posizione dei comandi.

- 1 Comandi di temperatura lati conducente e passeggero. ^[1]
- 2 Comandi per sedili del conducente e del passeggero elettroriscaldati* e ventilati* e volante elettroriscaldato*. ^[2]
- 3 Pulsante per accedere alla videata climatizzatore. La grafica del pulsante mostra le impostazioni attivate del climatizzatore.

Videata climatizzatore sul display centrale



Accedere alla videata climatizzatore premendo il simbolo al centro della barra del climatizzatore.

A seconda dell'equipaggiamento è possibile suddividere la videata climatizzatore in diverse schede. Passare da una scheda all'altra scorrendo un dito verso sinistra/destra oppure premendo la voce corrispondente.

Climatizzatore principale

Oltre alle funzioni della barra del climatizzatore, nella scheda **Climatizzatore principale** si possono regolare le altre funzioni del climatizzatore principale.

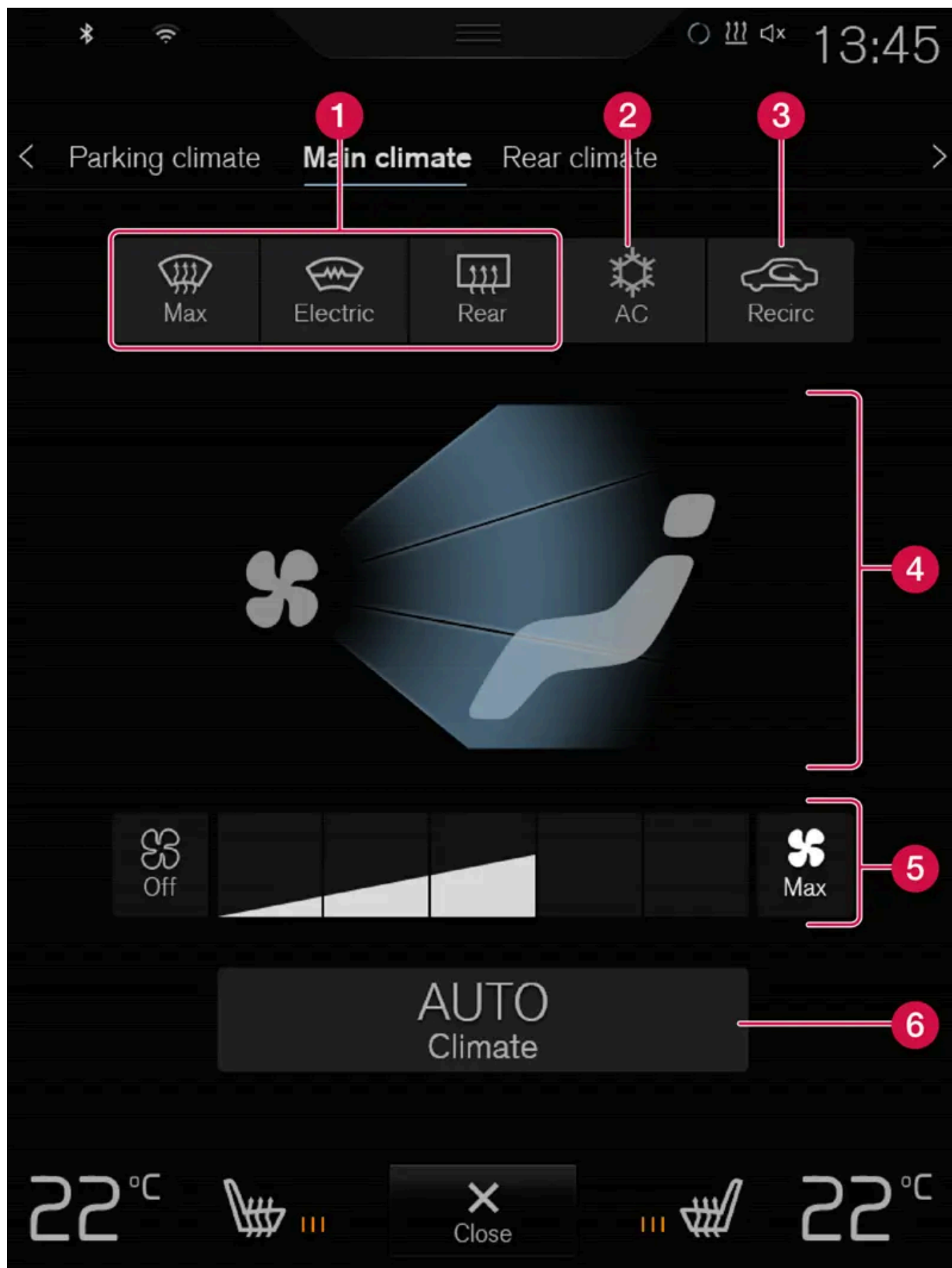

1 Max, Elettrico, Posteriore - Comandi dello sbrinamento di cristalli e specchi retrovisori.

Il contenuto di questo manuale rappresenta lo stato del manuale d'uso al momento della stampa e potrebbe non essere completamente valido in futuro. Per ulteriori informazioni, consulta la prima pagina per la nota completa di esclusione di responsabilità.

- 2 AC - Comandi del climatizzatore.
- 3 Ricirc. - Comandi del ricircolo dell'aria.
- 4 Comandi della distribuzione dell'aria.
- 5 Comando della ventola.
- 6 AUTO - Regolazione automatica del climatizzatore.

Climatizzatore di parcheggio*

Nella scheda **Climatizzatore parcheggio** si può regolare il climatizzatore di parcheggio dell'automobile.

Comandi del climatizzatore sul retro del tunnel*

Se l'automobile è dotata di sedili posteriori elettroriscaldati*, per la regolazione sono previsti pulsanti fisici sul retro del tunnel.

* Optional/accessorio.

[1] Con il climatizzatore a 1 zona, il comando si trova a destra del pulsante centrale.

[2] Con il climatizzatore a 1 zona, i pulsanti si trovano in fondo a sinistra o destra nella barra del climatizzatore.

8.2. Distribuzione dell'aria

8.2.1. Attivazione e disattivazione del ricircolo dell'aria

Il ricircolo dell'aria blocca l'ingresso di aria inquinata, gas di scarico ecc. dall'esterno in quanto il climatizzatore riutilizza l'aria nell'abitacolo.



Accedere alla videata climatizzatore sul display centrale premendo il simbolo al centro della barra del climatizzatore.

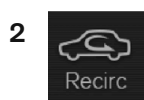

Premere **Ricirc..**

> Il ricircolo dell'aria si attiva/disattiva e il pulsante si accende/spegne.

 **Importante**

Se l'aria nell'automobile ricircola per troppo tempo potrebbe formarsi condensa sui cristalli.

 **Nota**

Non è possibile attivare il ricircolo dell'aria contemporaneamente allo sbrinatori max.

8.2.2. Attivazione e disattivazione del timer per il ricircolo dell'aria

Il ricircolo dell'aria blocca l'ingresso di aria inquinata, gas di scarico ecc. dall'esterno in quanto il climatizzatore riutilizza l'aria nell'abitacolo.

È possibile impostare se deve essere attivato/disattivato un timer per il ricircolo dell'aria. Attivandolo, la funzione si disattiva automaticamente dopo 20 minuti.

- 1 Premere **Impostazioni** nella videata superiore sul display centrale.
- 2 Premere **Climatizzatore**.
- 3 Selezionare **Timer ricircolo** per attivare/disattivare il timer per il ricircolo dell'aria.

8.2.3. Attivazione e disattivazione dello sbrinatori max

La funzione sbrinatori max si utilizza per rimuovere rapidamente condensa e ghiaccio dai cristalli.

Lo sbrinatori max disattiva la regolazione automatica del climatizzatore e il ricircolo dell'aria, attiva il climatizzatore e modifica il livello della ventola in 5 e la temperatura in HI.

 **Nota**

Il livello acustico aumenta, quando il livello della ventola viene impostato su 5.

Quando si disattiva lo sbrinatori max, il climatizzatore torna alle impostazioni precedenti.

Attivazione e disattivazione dello sbrinatori max dal quadro centrale

Nel quadro centrale si trova un pulsante fisico per l'accesso rapido allo sbrinatori max.

Se l'automobile è dotata di parabrezza elettroriscaldato*, lo sbrinatori max può essere attivato solo individualmente dalla videata climatizzatore sul display centrale.



Pulsante fisico nel quadro centrale.

Automobili senza parabrezza elettroriscaldato:

- 1 Premere il pulsante.
 - Lo sbrinatori max si attiva/disattiva e il pulsante si accende/spegne.

Automobili con parabrezza elettroriscaldato:

- 1 Premere ripetutamente il pulsante per commutare fra i tre livelli:
 - Parabrezza elettroriscaldato attivato
 - Parabrezza elettroriscaldato e sbrinatori max attivati
 - Disattivato.
 - Parabrezza elettroriscaldato e sbrinatori max si attivano/disattivano e il pulsante si accende/spegne.

i Nota

Lo sbrinatori max si attiva con un certo ritardo per prevenire un breve aumento del livello della ventola alla disattivazione del parabrezza elettroriscaldato con due brevi pressioni del pulsante.

Attivazione e disattivazione dello sbrinator max dal display centrale



Accedere alla videata climatizzatore sul display centrale premendo il simbolo al centro della barra del climatizzatore.

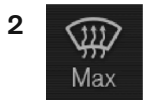

Premere **Max**.

➤ Lo sbrinator max si attiva/disattiva e il pulsante si accende/spegne.

* Optional/accessorio.

8.2.4. Distribuzione dell'aria

Il climatizzatore distribuisce l'aria in entrata fra diverse bocchette nell'abitacolo.

Distribuzione dell'aria automatica e manuale

Quando è attivo il climatizzatore regolato automaticamente, la distribuzione dell'aria è automatica. All'occorrenza si può utilizzare la distribuzione dell'aria manuale.

Bocchette di ventilazione regolabili

Alcune bocchette di ventilazione dell'automobile sono regolabili, cioè è possibile aprirle/chiuderle e orientarle.

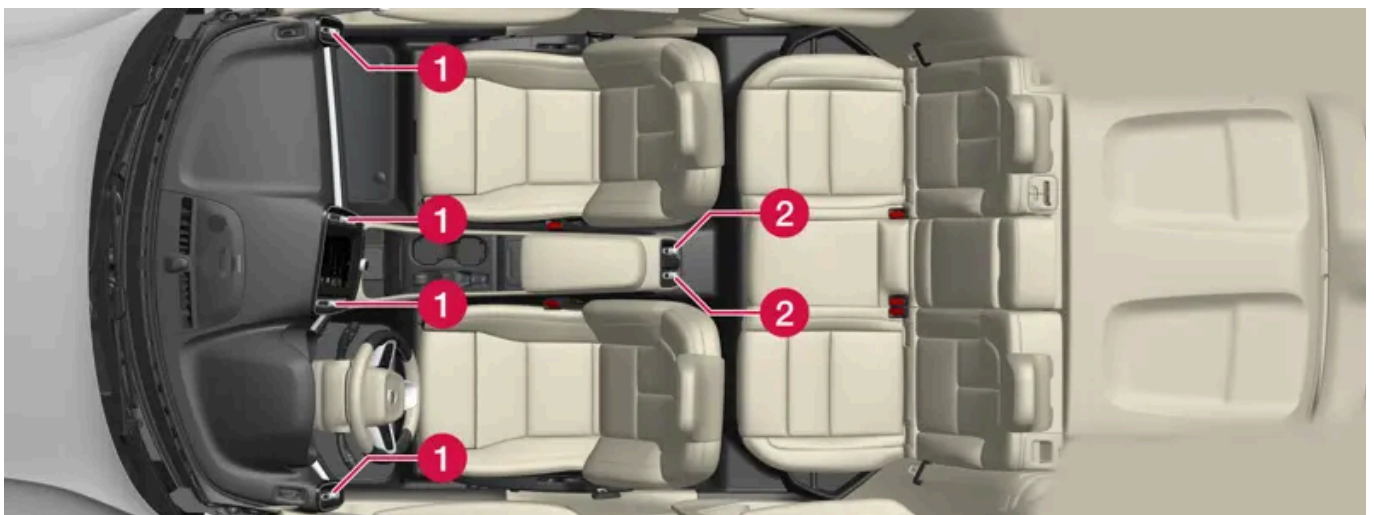

Posizione delle bocchette di ventilazione regolabili nell'abitacolo.

- 1 Per il climatizzatore a 1 zona sono presenti quattro bocchette nel cruscotto.
- 2 Per il climatizzatore a 2 zone* sono presenti altre due bocchette sul retro del tunnel.

 **Nota**

Se la temperatura ambiente è bassa, l'aria non viene distribuita dalle bocchette di ventilazione regolabili sul retro del tunnel.

* Optional/accessorio.

8.2.5. Modifica della distribuzione dell'aria

All'occorrenza, la distribuzione dell'aria può essere modificata manualmente.



Accedere alla videata climatizzatore sul display centrale premendo il simbolo al centro della barra del climatizzatore.

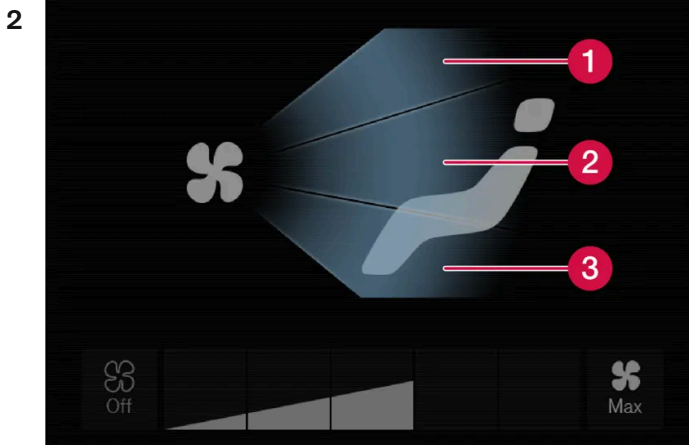

Pulsanti di distribuzione dell'aria nella videata climatizzatore.

- 1 Distribuzione dell'aria - bocchette dello sbrinatori sul parabrezza
- 2 Distribuzione dell'aria - bocchette di ventilazione su cruscotto e quadro centrale
- 3 Distribuzione dell'aria - bocchette di ventilazione sul pavimento

Premere uno o più pulsanti di distribuzione dell'aria per aprire/chiudere la bocchetta corrispondente.

➤ La distribuzione dell'aria viene modificata e i pulsanti si accendono/spengono.

8.2.6. Tabella delle opzioni di distribuzione dell'aria

All'occorrenza, la distribuzione dell'aria può essere modificata manualmente. Possono essere impostate le seguenti opzioni.

	Distribuzione dell'aria	Scopo
	Deselezionando tutti i pulsanti di distribuzione dell'aria in posizione manuale, il climatizzatore torna alla regolazione automatica.	
	Flusso d'aria principale dalle bocchette sbrinatori. Flusso d'aria medio dalle altre bocchette di ventilazione.	Evita la formazione di condensa e ghiaccio in climi freddi e umidi (a condizione che il livello della ventola non sia troppo basso).
	Flusso d'aria principale dalle bocchette di ventilazione nel cruscotto. Flusso d'aria medio dalle altre bocchette di ventilazione.	Assicura un buon raffrescamento in climi caldi.
	Flusso d'aria principale dalle bocchette di ventilazione a pavimento. Flusso d'aria medio dalle altre bocchette di ventilazione.	Riscalda o raffresca a livello del pavimento.
	Flusso d'aria principale dalle bocchette di sbrinatori e ventilazione nel cruscotto. Flusso d'aria medio dalle altre bocchette di ventilazione.	Assicura un buon comfort in climi caldi e secchi.
	Flusso d'aria principale da bocchette sbrinatori e bocchette di ventilazione a pavimento. Flusso d'aria medio dalle altre bocchette di ventilazione.	Assicura un buon comfort e sbrina i cristalli in climi freddi e umidi.
	Flusso d'aria principale dalle bocchette di ventilazione nel cruscotto e a pavimento. Flusso d'aria medio dalle altre bocchette di ventilazione.	Assicura un buon comfort nelle giornate di sole a temperature esterne non elevate.
	Flusso d'aria principale da bocchette sbrinatori e bocchette di ventilazione nel cruscotto e a pavimento.	Assicura un comfort uniforme nell'abitacolo.

8.2.7. Apertura, chiusura e orientamento delle bocchette di ventilazione

Alcune bocchette di ventilazione dell'abitacolo possono essere aperte, chiuse e orientate singolarmente.

Orientando le bocchette esterne dell'automobile verso i finestrini è possibile eliminare la condensa.

Orientando le bocchette esterne dell'automobile verso l'interno nei climi caldi, si può ottenere un microclima nell'abitacolo più piacevole.

Apertura e chiusura delle bocchette di ventilazione

- 1 Ruotare la manopola al centro della bocchetta di ventilazione per aprire/chiudere la bocchetta.

Il segno sulla manopola in posizione verticale corrisponde al flusso d'aria massimo.

Orientamento delle bocchette di ventilazione

- 1 Portare la levetta al centro della bocchetta di ventilazione verso destra/sinistra o in alto/basso per orientare la bocchetta.

8.3. Climatizzatore di parcheggio

8.3.1. Precondizionamento

8.3.1.1. Precondizionamento*

Il precondizionamento è una funzione del climatizzatore che, se possibile, cerca di portare l'abitacolo a una temperatura confortevole prima di mettersi in marcia.

Il precondizionamento può essere attivato direttamente oppure con un timer.

A seconda dei casi, la funzione utilizza diversi sistemi:

- Nei climi freddi, il riscaldatore di parcheggio* riscalda l'abitacolo a una temperatura confortevole.
- Nelle giornate calde, il climatizzatore rinfresca l'abitacolo apportando aria dall'esterno.

 **Nota**

A temperature leggermente inferiori alla temperatura di comfort, non si attiva né la ventilazione né il riscaldamento; non si avvia nemmeno il precondizionamento.

 **Attenzione**

Non lasciare mai a bordo bambini o persone che non hanno la capacità di uscire da sole dalla vettura.

 **Nota**

Durante il precondizionamento dell'abitacolo, l'automobile cerca di raggiungere una temperatura comfort e non la temperatura impostata nel climatizzatore.

* Optional/accessorio.

8.3.1.2. Attivazione e disattivazione del precondizionamento*

Il contenuto di questo manuale rappresenta lo stato del manuale d'uso al momento della stampa e potrebbe non essere completamente valido in futuro. Per ulteriori informazioni, consulta la prima pagina per la nota completa di esclusione di responsabilità.

Il preconditionamento riscalda* o arieggia l'abitacolo, se possibile, prima di mettersi in marcia. La funzione può essere attivata direttamente dal display centrale o con un telefono cellulare.

Attivazione e disattivazione dall'automobile



Accedere alla videata climatizzatore sul display centrale premendo il simbolo al centro della barra del climatizzatore.

2 Selezionare la scheda **Climatizzatore parcheggio**.

3 Premere **Precondizionamento**.

➤ Il preconditionamento si attiva/disattiva e il pulsante si accende/spegne.

Nota

Si raccomanda di tenere chiuse portiere e finestrini durante il preconditionamento dell'abitacolo.

Attenzione

Non utilizzare il preconditionamento se l'automobile è dotata di riscaldatore*:

- In un locale con ventilazione insufficiente. L'avviamento del riscaldatore genera gas di scarico.
- In luoghi vicini a combustibili o materiali facilmente infiammabili. Carburante, gas, erba alta, segatura ecc. potrebbero prendere fuoco.
- Quando sussiste il rischio che il tubo di scarico del riscaldatore sia bloccato. Ad esempio, la presenza di neve alta sotto la parte anteriore dell'automobile può pregiudicare la ventilazione del riscaldatore.

Avvio tramite app

L'avvio del preconditionamento e le informazioni sulle impostazioni selezionate possono essere gestiti da un dispositivo con la app Volvo Cars*. Il preconditionamento riscalda* l'abitacolo a una temperatura confortevole o lo arieggia apportando aria dall'esterno.

L'abitacolo può essere preconditionato anche con la funzione di avviamento remoto dell'automobile (Engine Remote Start – ERS)^[1] tramite la app Volvo Cars*.

* Optional/accessorio.

^[1] Alcuni mercati.

8.3.1.3. Timer per il preconditionamento *

Il timer può essere impostato in modo che il preconditionamento sia terminato a un determinato orario.

Il timer può gestire fino a 8 impostazioni per

- un orario in una singola data
- un orario in uno o più giorni della settimana, con o senza ripetizione.

* Optional/accessorio.

8.3.1.4. Attivazione e disattivazione del timer per il preconditionamento *

Un orario nel timer di preconditionamento può essere attivato o disattivato in base alle esigenze.

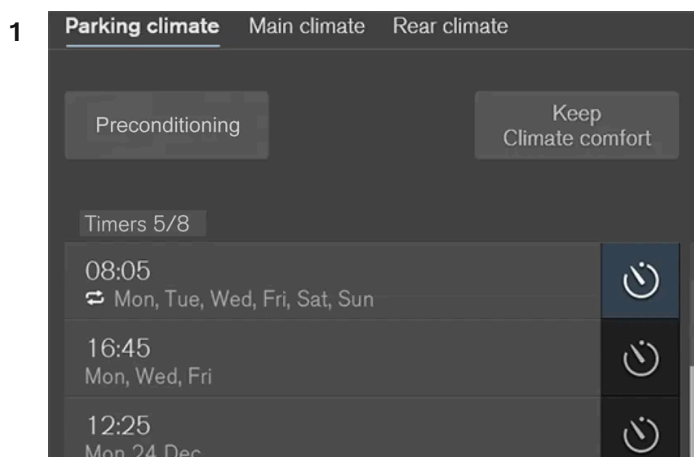

Pulsanti del timer nella scheda **Climatizzatore parcheggio** della videata climatizzatore.

Accedere alla videata climatizzatore sul display centrale.

- 2 Selezionare la scheda **Climatizzatore parcheggio**.
 - 3 Per attivare/disattivare un orario, premere il pulsante del timer a destra dell'orario.
- L'impostazione temporale si attiva/disattiva e il pulsante si accende/spegne.

 **Attenzione**

Non utilizzare il preconditionamento se l'automobile è dotata di riscaldatore azionato a carburante*:

- In un locale con ventilazione insufficiente. L'avviamento del riscaldatore genera gas di scarico.
- In luoghi vicini a combustibili o materiali facilmente infiammabili. Carburante, gas, erba alta, segatura ecc. potrebbero prendere fuoco.
- Quando sussiste il rischio che il tubo di scarico del riscaldatore sia bloccato. Ad esempio, la presenza di neve alta sotto la parte anteriore dell'automobile può pregiudicare la ventilazione del riscaldatore.

* Optional/accessorio.

8.3.1.5. Rimozione del timer per il preconditionamento*

Un'impostazione temporale per il preconditionamento non più necessaria può essere rimossa.

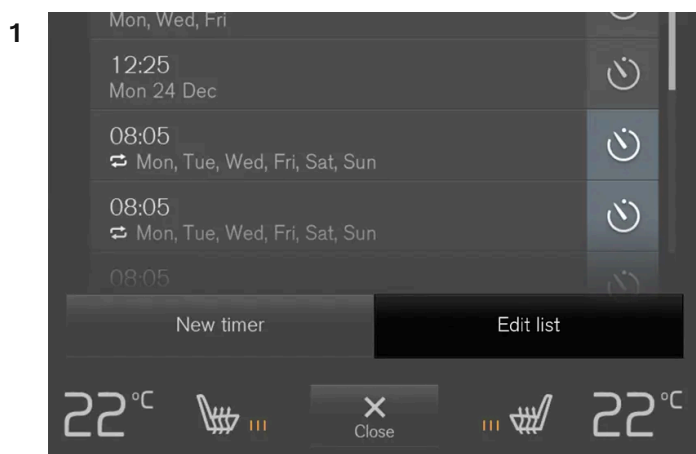

Pulsante per modificare la lista/rimuovere un orario nella scheda **Climatizzatore parcheggio** nella videata climatizzatore.

Accedere alla videata climatizzatore sul display centrale.

- 2 Selezionare la scheda **Climatizzatore parcheggio**.
- 3 Premere **Modifica elenco**.
- 4 Premere sull'icona di cancellatura a destra nella lista.
 - > L'icona si trasforma nel testo **Elimina**.
- 5 Premere **Elimina** per confermare.
 - > L'orario è rimosso dalla lista.

* Optional/accessorio.

8.3.1.6. Aggiunta e modifica del timer per il precondizionamento*

Il timer del precondizionamento può gestire fino a 8 orari.

Aggiunta di un orario

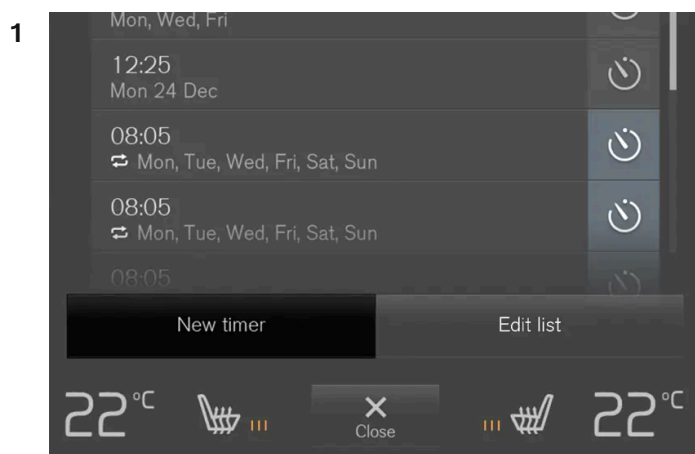

Pulsante per aggiungere un orario nella scheda **Climatizzatore parcheggio** nella videata climatizzatore.

Accedere alla videata climatizzatore sul display centrale.

2 Selezionare la scheda **Climatizzatore parcheggio**.

3 Premere **Aggiungi timer**.

➤ È visualizzata una finestra a comparsa.

i Nota

Non è possibile impostare un ulteriore orario se il timer ne contiene già 8. Per aggiungere un orario, cancellare uno dei precedenti.

4 Premere **Data** per impostare un orario in una singola data.

Premere **Giorni** per impostare un orario in uno o più giorni della settimana.

Con **Giorni**: Attivare/disattivare la ripetizione selezionando/deselezionando la casella **Ripetere settiman..**

5 Con **Data**: Selezionare la data per il precondizionamento scorrendo l'elenco con le frecce.

Con **Giorni**: Selezionare i giorni della settimana per il precondizionamento premendo i pulsanti corrispondenti.

6 Impostare l'orario a cui il precondizionamento deve essere terminato scorrendo l'orologio con le frecce.

7 Premere **Conferma** per aggiungere l'orario.

➤ L'orario viene aggiunto all'elenco e si attiva.

 **Attenzione**

Non utilizzare il preconditionamento se l'automobile è dotata di riscaldatore azionato a carburante*:

- In un locale con ventilazione insufficiente. L'avviamento del riscaldatore genera gas di scarico.
- In luoghi vicini a combustibili o materiali facilmente infiammabili. Carburante, gas, erba alta, segatura ecc. potrebbero prendere fuoco.
- Quando sussiste il rischio che il tubo di scarico del riscaldatore sia bloccato. Ad esempio, la presenza di neve alta sotto la parte anteriore dell'automobile può pregiudicare la ventilazione del riscaldatore.

Modifica del timer

1 Accedere alla videata climatizzatore sul display centrale.

2 Selezionare la scheda **Climatizzatore parcheggio**.

3 Premere sull'orario da modificare.

➤ È visualizzata una finestra a comparsa.

4 Modificare l'orario allo stesso modo specificato sotto il precedente titolo "Aggiunta di un orario".

* Optional/accessorio.

8.3.2. Abitacolo confortevole in sede di parcheggio

8.3.2.1. Abitacolo confortevole in sede di parcheggio*

Il microclima nell'abitacolo può essere mantenuto durante il parcheggio, ad esempio se è necessario spegnere il motore, ma conducente o passeggeri desiderano restare a bordo senza rinunciare al comfort.

Il mantenimento del comfort dell'abitacolo può essere avviato solo direttamente dal display centrale.

A seconda dei casi, la funzione utilizza diversi sistemi:

Il contenuto di questo manuale rappresenta lo stato del manuale d'uso al momento della stampa e potrebbe non essere completamente valido in futuro. Per ulteriori informazioni, consulta la prima pagina per la nota completa di esclusione di responsabilità.

- Quando il clima è freddo, il calore residuo del motore riscalda l'abitacolo ad una temperatura confortevole.
- Nei climi caldi, la ventilazione rinfresca l'abitacolo apportando aria dall'esterno.

 **Attenzione**

Non lasciare mai a bordo bambini o persone che non hanno la capacità di uscire da sole dalla vettura.

 **Nota**

Bloccando l'automobile dall'esterno, la funzione che mantiene l'abitacolo confortevole viene disattivata. In questo modo non viene dissipato inutilmente il calore residuo. La funzione è stata studiata per mantenere l'abitacolo confortevole se il conducente o i passeggeri restano a bordo.

La funzione che mantiene confortevole l'abitacolo nelle giornate fredde è limitata nel tempo in base al calore residuo disponibile.

* Optional/accessorio.

8.3.2.2. Attivazione e disattivazione della funzione abitacolo confortevole in sede di parcheggio*

Questa funzione mantiene l'abitacolo confortevole dopo la marcia. La funzione può essere attivata direttamente dal display centrale.



Accedere alla videata climatizzatore sul display centrale premendo il simbolo al centro della barra del climatizzatore.

2 Selezionare la scheda **Climatizzatore parcheggio**.

3 Premere **Mantieni clima comfort**.

➤ La funzione che mantiene l'abitacolo confortevole si attiva/disattiva e il pulsante si accende/spegne.

 **Nota**

Non è possibile attivare la funzione che mantiene l'abitacolo confortevole se il calore residuo del motore non è sufficiente a mantenere il microclima dell'abitacolo o se la temperatura esterna è superiore a circa 20°C (68°F).

 **Nota**

Bloccando l'automobile dall'esterno, la funzione che mantiene l'abitacolo confortevole viene disattivata. In questo modo non viene dissipato inutilmente il calore residuo. La funzione è stata studiata per mantenere l'abitacolo confortevole se il conducente o i passeggeri restano a bordo.

La funzione che mantiene confortevole l'abitacolo nelle giornate fredde è limitata nel tempo in base al calore residuo disponibile.

* Optional/accessorio.

8.3.3. Climatizzatore di parcheggio*

Il climatizzatore di parcheggio comprende diverse funzioni che migliorano il microclima nell'abitacolo quando l'automobile è parcheggiata, fra cui il preconditionamento.



Le funzioni del climatizzatore di parcheggio si gestiscono dalla scheda **Climatizzatore parcheggio** nella videata climatizzatore sul display centrale. Accedere alla videata climatizzatore premendo il simbolo al centro della barra del climatizzatore.

* Optional/accessorio.





8.3.4. Simboli e messaggi relativi al climatizzatore di parcheggio*

Il display del conducente può visualizzare una serie di simboli e messaggi relativi al climatizzatore di parcheggio.

I messaggi relativi al climatizzatore di parcheggio possono essere visualizzati anche in un dispositivo con la app Volvo Cars*.



Quando il riscaldatore di parcheggio è attivo, questo simbolo è acceso sul display del conducente.^[1]

Simbolo	Messaggio	Funzione
	Climatizz. parcheggio Servizio richiesto	Il climatizzatore di parcheggio è fuori uso. Rivolgersi al più presto a un riparatore ^[2] per un controllo della funzione.
	Climatizz. parcheggio Temporaneamente non disponibile	Il climatizzatore di parcheggio è temporaneamente fuori uso. Se il problema persiste, rivolgersi a un riparatore ^[2] per un controllo della funzione.
	Climatizz. parcheggio Non disponibile, livello carburante troppo basso	Il climatizzatore di parcheggio non può essere attivato perché il livello del carburante è troppo basso*. Fare rifornimento.
	Climatizz. parcheggio Non disponibile, livello carica troppo basso	Il climatizzatore di parcheggio non può essere attivato perché il livello di carica della batteria di avviamento è troppo basso*. Accendere l'automobile.
	Climatizz. parcheggio Carica limitata, livello troppo basso	Il tempo di funzionamento del climatizzatore di parcheggio è limitato se il livello di carica della batteria di avviamento è troppo basso. Accendere l'automobile.

* Optional/accessorio.

^[1] Vale per il riscaldatore a carburante.

^[2] Si raccomanda un riparatore autorizzato Volvo.

8.3.5. Riscaldatore di parcheggio *

All'occorrenza, il riscaldatore di parcheggio riscalda l'abitacolo prima di mettersi in marcia se è attivato il preconditionamento dell'automobile.

Il riscaldatore di parcheggio è una delle due sottofunzioni del riscaldatore dell'automobile. Il riscaldatore è montato nel vano motore.



Quando questo simbolo è acceso sul display del conducente, il riscaldatore di parcheggio può essere attivo.

Nota

Quando è attivo il riscaldatore può fuoriuscire del fumo dalla parte inferiore anteriore dell'automobile e si può sentire un rumore sordo. Si può sentire anche un ticchettio provenire dalla pompa del carburante nella parte posteriore dell'automobile. Questo è del tutto normale.

Il riscaldatore di parcheggio si avvia automaticamente se è attivato il preconditionamento* del climatizzatore di parcheggio e l'abitacolo deve essere riscaldato.

Il tempo di funzionamento del riscaldatore varia in base a fattori quali disponibilità di carburante, livello della batteria, temperatura dell'abitacolo e temperatura ambiente, ma non supera mai i 30 minuti.

 **Nota**

Verificare che il serbatoio contenga carburante a sufficienza se si intende utilizzare il riscaldatore di parcheggio.
Accertarsi che il livello di carica della batteria di avviamento sia sufficiente se si intende utilizzare il riscaldatore di parcheggio.

 **Importante**

L'uso ripetuto del riscaldatore di parcheggio combinato a percorrenze brevi può scaricare la batteria e causare problemi di avviamento.

Affinché la batteria dell'automobile si ricarichi in misura equivalente all'energia consumata dal riscaldatore di parcheggio, se il riscaldatore è usato regolarmente l'automobile deve essere guidata per un tempo uguale a quello in cui è stato attivo il riscaldatore. Nelle giornate fredde o se la batteria è vecchia, per la ricarica possono essere necessarie percorrenze più lunghe.

 **Attenzione**

Non utilizzare il preconditionamento se l'automobile è dotata di riscaldatore azionato a carburante*:

- In un locale con ventilazione insufficiente. L'avviamento del riscaldatore genera gas di scarico.
- In luoghi vicini a combustibili o materiali facilmente infiammabili. Carburante, gas, erba alta, segatura ecc. potrebbero prendere fuoco.
- Quando sussiste il rischio che il tubo di scarico del riscaldatore sia bloccato. Ad esempio, la presenza di neve alta sotto la parte anteriore dell'automobile può pregiudicare la ventilazione del riscaldatore.

 **Attenzione**

Se si sente odore di carburante, vengono emesse notevoli quantità di fumo o fumo nero o si sentono rumori anomali dal riscaldatore di parcheggio, spegnerlo e, se possibile, sfilare il relativo fusibile. Volvo raccomanda di rivolgersi a un riparatore autorizzato Volvo per la riparazione.

* Optional/accessorio.

8.4. Riscaldatore

8.4.1. Riscaldatore *

Il riscaldatore presenta due sottofunzioni che, a seconda delle situazioni, contribuiscono a riscaldare l'abitacolo o il motore.

Il riscaldatore presenta due sottofunzioni:

- Riscaldatore di parcheggio - riscalda all'occorrenza l'abitacolo quando è attivato il preconditionamento del climatizzatore di parcheggio.
- Riscaldatore supplementare - riscalda all'occorrenza abitacolo e motore durante la marcia.

Il riscaldatore funziona a carburante ed è montato nel vano motore.

i Nota

Quando è attivo il riscaldatore^[1] può fuoriuscire del fumo dalla parte inferiore anteriore dell'automobile e si può sentire un rumore sordo. Si può sentire anche un ticchettio provenire dalla pompa del carburante nella parte posteriore dell'automobile. Questo è del tutto normale.

Batteria e ricarica

Il riscaldatore è alimentato dalla batteria di avviamento dell'automobile. Se il livello di carica della batteria di avviamento è troppo basso, il riscaldatore si spegne automaticamente e il display del conducente visualizza un messaggio.

i Nota

Accertarsi che il livello di carica della batteria sia sufficiente se si intende utilizzare il riscaldatore.

Carburante e rifornimento



Etichetta sullo sportello del serbatoio.

Il riscaldatore utilizza il carburante del normale serbatoio dell'automobile.

Se l'automobile è parcheggiata in forte pendenza, l'afflusso di carburante al riscaldatore potrebbe essere limitato.

Se il livello del carburante nel serbatoio è troppo basso, il riscaldatore si spegne automaticamente e il display del conducente visualizza un messaggio.

 **Nota**

Verificare che il serbatoio contenga carburante a sufficienza se si intende utilizzare il riscaldatore.

 **Attenzione**

Il carburante versato può incendiarsi. Spegnerne il riscaldatore a carburante prima di iniziare il rifornimento di carburante.



Controllare sul display del conducente che il riscaldatore sia spento. Quando è attivato come riscaldatore di parcheggio, è acceso il relativo simbolo.

* Optional/accessorio.

[1] Vale per il riscaldatore a carburante.

8.4.2. Riscaldatore di parcheggio *

All'occorrenza, il riscaldatore di parcheggio riscalda l'abitacolo prima di mettersi in marcia se è attivato il preconditionamento dell'automobile.

Il riscaldatore di parcheggio è una delle due sottofunzioni del riscaldatore dell'automobile. Il riscaldatore è montato nel vano motore.



Quando questo simbolo è acceso sul display del conducente, il riscaldatore di parcheggio può essere attivo.

 **Nota**

Quando è attivo il riscaldatore può fuoriuscire del fumo dalla parte inferiore anteriore dell'automobile e si può sentire un rumore sordo. Si può sentire anche un ticchettio provenire dalla pompa del carburante nella parte posteriore dell'automobile. Questo è del tutto normale.

Il riscaldatore di parcheggio si avvia automaticamente se è attivato il preconditionamento* del climatizzatore di parcheggio e l'abitacolo deve essere riscaldato.

Il tempo di funzionamento del riscaldatore varia in base a fattori quali disponibilità di carburante, livello della batteria, temperatura dell'abitacolo e temperatura ambiente, ma non supera mai i 30 minuti.

 **Nota**

Verificare che il serbatoio contenga carburante a sufficienza se si intende utilizzare il riscaldatore di parcheggio.
Accertarsi che il livello di carica della batteria di avviamento sia sufficiente se si intende utilizzare il riscaldatore di parcheggio.

 **Importante**

L'uso ripetuto del riscaldatore di parcheggio combinato a percorrenze brevi può scaricare la batteria e causare problemi di avviamento.

Affinché la batteria dell'automobile si ricarichi in misura equivalente all'energia consumata dal riscaldatore di parcheggio, se il riscaldatore è usato regolarmente l'automobile deve essere guidata per un tempo uguale a quello in cui è stato attivo il riscaldatore. Nelle giornate fredde o se la batteria è vecchia, per la ricarica possono essere necessarie percorrenze più lunghe.

 **Attenzione**

Non utilizzare il preconditionamento se l'automobile è dotata di riscaldatore azionato a carburante*:

- In un locale con ventilazione insufficiente. L'avviamento del riscaldatore genera gas di scarico.
- In luoghi vicini a combustibili o materiali facilmente infiammabili. Carburante, gas, erba alta, segatura ecc. potrebbero prendere fuoco.
- Quando sussiste il rischio che il tubo di scarico del riscaldatore sia bloccato. Ad esempio, la presenza di neve alta sotto la parte anteriore dell'automobile può pregiudicare la ventilazione del riscaldatore.

 **Attenzione**

Se si sente odore di carburante, vengono emesse notevoli quantità di fumo o fumo nero o si sentono rumori anomali dal riscaldatore di parcheggio, spegnerlo e, se possibile, sfilare il relativo fusibile. Volvo raccomanda di rivolgersi a un riparatore autorizzato Volvo per la riparazione.

* Optional/accessorio.

8.4.3. Riscaldatore supplementare *

Il riscaldatore supplementare contribuisce a riscaldare l'abitacolo e il motore durante la guida.

Il riscaldatore supplementare è una delle due sottofunzioni del riscaldatore dell'automobile. Il riscaldatore è montato nel vano motore.

 **Nota**

Quando è attivo il riscaldatore può fuoriuscire del fumo dalla parte inferiore anteriore dell'automobile e si può sentire un rumore sordo. Si può sentire anche un ticchettio provenire dalla pompa del carburante nella parte posteriore dell'automobile. Questo è del tutto normale.

Il riscaldatore supplementare si avvia ed è comandato automaticamente quando l'automobile necessita di calore durante la marcia.

Si disattiva automaticamente quando si spegne l'automobile.

 **Nota**

Verificare che il serbatoio contenga carburante a sufficienza se si intende utilizzare il riscaldatore supplementare.

* Optional/accessorio.

8.4.4. Attivazione e disattivazione dell'inserimento automatico del riscaldatore supplementare *

Il riscaldatore supplementare contribuisce a riscaldare l'abitacolo e il motore durante la guida.

È possibile impostare se l'inserimento automatico del riscaldatore supplementare deve essere attivato/disattivato.

- 1 Premere **Impostazioni** nella videata superiore sul display centrale.
- 2 Premere **Climatizzatore**.
- 3 Selezionare **Riscaldatore supplementare** per attivare/disattivare l'inserimento automatico del riscaldatore supplementare.

 **Nota**

Volvo raccomanda di disattivare l'inserimento automatico del riscaldatore supplementare per i brevi tragitti.

* Optional/accessorio.

8.5. Climatizzatore

L'automobile è dotata di climatizzatore elettronico. Il climatizzatore raffredda o riscalda e deumidifica l'aria nell'abitacolo.

Tutte le funzioni del climatizzatore si regolano dal display centrale e con i pulsanti fisici nel quadro centrale.

Alcune funzioni del sedile posteriore possono essere regolate anche con i comandi del climatizzatore* sul retro del tunnel.

Nota

All'occorrenza, dal display centrale, è possibile impostare il climatizzatore per raffreddare l'impianto multimediale. Nei casi in cui viene visualizzato il messaggio **Climatizzatore Raffreddamento sistema infotainment** sul display del conducente.

* Optional/accessorio.

8.6. Comando vocale del climatizzatore ^[1]

Comando vocale del climatizzatore, ad esempio per regolare la temperatura, attivare il riscaldamento elettrico dei sedili* o modificare il livello della ventola.

Premere  e pronunciare uno dei seguenti comandi:

- "Clima" - apre un dialogo per il climatizzatore, visualizzando esempi di comandi.
- "Imposta temperatura su X gradi" - imposta la temperatura desiderata.
- "Aumenta temperatura"/"Abbassa temperatura" - aumenta/abbassa la temperatura impostata di un passo.
- "Sincronizza temperatura" - sincronizza la temperatura* di tutte le zone climatiche dell'automobile con quella impostata per il lato conducente.
- "Aria verso i piedi"/"Aria verso il corpo" - apre il flusso d'aria desiderato.
- "Aria verso i piedi spenta"/"Aria verso il corpo spenta" - chiude il flusso d'aria desiderato.
- "Imposta ventilatore su Max"/"Spegni ventilatore" - modifica il livello del ventilatore in **Max/Off**.
- "Aumenta velocità del ventilatore"/"Abbassa velocità del ventilatore" - aumenta/abbassa il livello impostato del ventilatore di un passo.
- "Attiva climatizzatore automatico" - attiva il climatizzatore a regolazione automatica.
- "Aria condizionata accesa"/"Aria condizionata spenta" - attiva/disattiva l'aria condizionata.
- "Ricircolo acceso"/"Ricircolo spento" - attiva/disattiva il ricircolo dell'aria.
- "Accendi sbrinatori"/"Spegni sbrinatori" - attiva/disattiva lo sbrinamento di cristalli e retrovisori.
- "Accendi sbrinatori al massimo"/"Spegni sbrinatori al massimo" - attiva/disattiva lo sbrinatori all'effetto max.
- "Accendi sbrinatori elettrici"/"Spegni sbrinatori elettrici" - attiva/disattiva il parabrezza elettroriscaldato*.
- "Accendi lunotto termico"/"Spegni lunotto termico" - attiva/disattiva il lunotto ed i retrovisori termici.
- "Accendi riscaldamento del volante"/"Spegni riscaldamento del volante" - attiva/disattiva il volante elettroriscaldato*.

Il contenuto di questo manuale rappresenta lo stato del manuale d'uso al momento della stampa e potrebbe non essere completamente valido in futuro. Per ulteriori informazioni, consulta la prima pagina per la nota completa di esclusione di responsabilità.

- "Aumenta riscaldamento volante"/"Abbassa riscaldamento volante" - aumenta/abbassa il livello impostato per il volante elettroriscaldato* di un passo.
- "Accendi riscaldamento sedili"/"Spegni riscaldamento sedili" – attiva/disattiva il sedile del conducente elettroriscaldato*.
- "Aumenta riscaldamento sedili"/"Abbassa riscaldamento sedili" – aumenta/abbassa il livello impostato per il sedile del conducente elettroriscaldato* di un passo.

 **Nota**

Non tutte le lingue di sistema supportano il comando vocale. Nell'elenco delle lingue di sistema disponibili, il simbolo  indica che la lingua corrispondente lo supporta. Per maggiori informazioni sulla collocazione delle informazioni, vedere la sezione sulle impostazioni del comando vocale.

[1] Vale solo in alcuni mercati.

* Optional/accessorio.

8.7. Assistenza del climatizzatore

Assistenza e riparazione del climatizzatore devono essere effettuate esclusivamente da un riparatore autorizzato.

Controllo e riparazione

Il climatizzatore contiene una sostanza tracciante fluorescente. La luce ultravioletta viene utilizzata per il rilevamento delle perdite.

Si raccomanda di rivolgersi a un riparatore autorizzato Volvo.

A seconda del mercato, il climatizzatore dell'automobile contiene refrigerante senza freon R1234yf o R134a. Il tipo utilizzato è indicato su un'etichetta all'interno del cofano.

 **Attenzione**

Il climatizzatore contiene refrigerante R134a in pressione. Gli interventi di manutenzione e riparazione sull'impianto possono essere condotti solo da tecnici formati e certificati.

 **Attenzione**

Il climatizzatore contiene refrigerante R1234yf in pressione. Ai sensi della norma SAE J2845 (Technician Training for Safe Service and Containment of Refrigerants Used in Mobile A/C System) e per garantire la sicurezza degli impianti refrigeranti, l'assistenza e la riparazione di detti impianti sono riservate a tecnici addestrati e certificati.

8.8. Sensori clima

Il climatizzatore è dotato di sensori che agevolano la regolazione del microclima nell'abitacolo. Non coprire o bloccare i sensori con indumenti o altri oggetti.

Posizionamento dei sensori



- 1 Sensore solare - sul lato superiore del cruscotto.
- 2 Sensore di umidità - nella copertura presso lo specchio retrovisore interno.
- 3 Sensore per la temperatura esterna - nello specchio retrovisore esterno destro.
- 4 Sensore di temperatura per l'abitacolo - presso i pulsanti fisici nel quadro centrale.

Interior Air Quality System* usa anche un sensore di qualità dell'aria ubicato nella presa d'aria del climatizzatore.

* Optional/accessorio.

8.9. Zone climatiche

La suddivisione dell'automobile in zone climatiche consente di impostare temperature diverse per le varie parti dell'abitacolo.

Climatizzatore a 1 zona



Zone climatiche per il climatizzatore a 1 zona.

Il climatizzatore a 1 zona permette di impostare una temperatura comune per i lati sinistro e destro dell'abitacolo.

Climatizzatore a 2 zone*

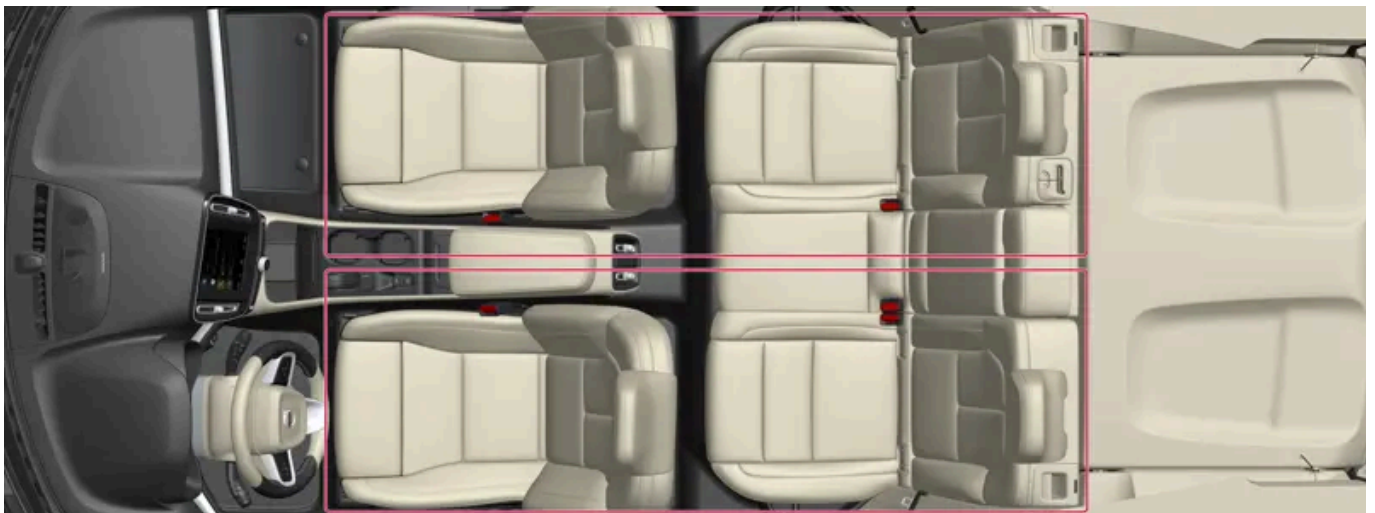

Zone climatiche per il climatizzatore a 2 zone.

Il climatizzatore a 2 zone permette di impostare temperature diverse per i lati sinistro e destro dell'abitacolo.

* Optional/accessorio.

8.10. Temperatura percepita

Il climatizzatore regola il microclima nell'abitacolo in base alla temperatura percepita, non quella reale.

La temperatura che si seleziona nell'abitacolo corrisponde alla sensazione fisica e dipende da temperatura esterna, velocità dell'aria, umidità, esposizione al sole ecc., fattori che agiscono sull'abitacolo e sulla carrozzeria dell'automobile.

Il sistema comprende un sensore solare che rileva da quale lato proviene la luce solare. Il sistema può regolare in modo indipendente la temperatura delle bocchette destra e sinistra anche se è impostata la stessa temperatura per entrambi i lati.

9. Chiave, serrature e antifurto

9.1. Chiave telecomando

9.1.1. Profili conducente

9.1.1.1. Profili conducente

Molte impostazioni dell'automobile sono personalizzabili e possono essere memorizzate in uno o più profili conducente.



Nell'auto ci sono tanti profili conducente quante le chiavi, più un profilo ospite. Le impostazioni personali sono memorizzate automaticamente nel profilo conducente attivo. Ogni chiave, salvo la Care Key, può essere associata a un profilo conducente personale. Quando si utilizza la chiave abbinata, l'automobile si adatta alle impostazioni del profilo conducente specifico. La Care Key è sempre associata al profilo Care Key nonché al limite di velocità impostato per questo profilo. Questo profilo non può essere protetto come il profilo proprio. Ciò vale anche per il profilo ospite, che non può essere protetto né associato a una chiave.

Quali impostazioni sono memorizzate nei profili conducente?

Il contenuto di questo manuale rappresenta lo stato del manuale d'uso al momento della stampa e potrebbe non essere completamente valido in futuro. Per ulteriori informazioni, consulta la prima pagina per la nota completa di esclusione di responsabilità.

Numerose impostazioni dell'automobile sono memorizzate automaticamente nel profilo conducente attivo, se non è protetto. Le impostazioni effettuate nell'automobile possono essere personali o globali. Nei profili conducente sono memorizzate le impostazioni personali.

In un profilo conducente possono essere memorizzate le impostazioni relative a display, specchi retrovisori, sedili anteriori, navigatore*, impianto audio e media, lingua e comando vocale.

Alcune impostazioni, dette globali, possono essere modificate, ma non memorizzate in un profilo conducente specifico. La modifica delle impostazioni globali si applica a tutti i profili.

Impostazioni globali

Le impostazioni globali non sono modificate quando si cambia profilo conducente. I dati restano invariati a prescindere dal profilo conducente attivo.

Le impostazioni del layout della tastiera sono un esempio di impostazioni globali. Se si aggiungono altre lingue alla tastiera mentre si utilizza il profilo conducente X, queste lingue restano memorizzate ed è possibile passare da una lingua all'altra anche quando si utilizza il profilo conducente Y. Le impostazioni del layout della tastiera non sono memorizzate in un profilo conducente specifico, perché sono globali.

Impostazioni personali

Se si imposta, ad esempio, la luminosità del display centrale mentre si utilizza il profilo conducente X, questa impostazione non si applica al profilo conducente Y. L'impostazione della luminosità è memorizzata nel profilo conducente X, perché è personale.

* Optional/accessorio.

9.1.1.2. Modifica del nome del profilo conducente

È possibile rinominare i vari profili conducente utilizzati nell'automobile. Non è possibile modificare il nome di un profilo associato a Care Key.

- 1** Premere **Impostazioni** nella videata superiore sul display centrale.
- 2** Premere **Sistema** → **Profili conducente**.
- 3** Selezionare **Modifica profilo**.
 - Viene visualizzato un menu in cui è possibile modificare il profilo.
- 4** Premere la casella **Nome profilo**.
 - Viene visualizzata una tastiera con cui modificare il nome. Premere  per disattivare la tastiera.
- 5** Per memorizzare la modifica del nome, premere **Indietro** o **Chiudi**.
 - Il nome è stato modificato.

 **Nota**

Un nome profilo non può iniziare con uno spazio, in quanto non verrebbe salvato.

9.1.1.3. Associare la chiave al profilo conducente

È possibile collegare la propria chiave ad un profilo del conducente. In questo modo sarà selezionato automaticamente il profilo del conducente con le relative impostazioni ogni volta che l'auto è usata con la specifica chiave.

Quando la chiave è usata la prima volta, essa non è collegata a nessuno specifico profilo del conducente. Il profilo **Ospite** si attiva automaticamente in occasione dell'avviamento dell'auto.

È possibile selezionare manualmente un profilo conducente senza abbinarlo alla chiave. Allo sbloccaggio dell'automobile si attiva l'ultimo profilo conducente utilizzato. Se la chiave è già stata abbinata a un profilo conducente, non sarà necessario selezionare il profilo conducente quando si utilizza quella chiave.

Associare la chiave a un profilo conducente

 **Nota**

La chiave può essere associata al profilo conducente solo ad auto ferma.

Selezionare innanzitutto il profilo da abbinare alla chiave, se non è già attivo. A questo punto è possibile abbinare il profilo alla chiave.

- 1 Premere **Impostazioni** nella videata superiore sul display centrale.
- 2 Premere **Sistema** → **Profili conducente**.
- 3 Selezionare il profilo desiderato. Il display ritorna alla videata Home. Il profilo **Ospite** non può essere collegato alla chiave.
- 4 Trascinare di nuovo verso il basso la videata superiore e premere **Impostazioni** → **Sistema** → **Profili conducente** → **Modifica profilo**.
- 5 Selezionare **Collega chiave** per abbinare il profilo alla chiave. Non è possibile collegare un profilo del conducente ad una chiave diversa dalla chiave usata al momento nell'auto. In presenza di più chiavi nell'auto sarà visualizzato il testo **Sono**

state rilevate più chiavi. Inserire chiave desiderata per collegare lettore backup.



Posizione del lettore di riserva nel vano portaoggetti.

- > Quando appare il testo **Profilo collegato alla chiave**, la chiave ed il profilo del conducente sono collegati.
- 6** Premere **OK**.
- > La chiave in questione è ora collegata al profilo del conducente e rimane in questa condizione fintantoché non è tolta la spunta dalla casella per **Collega chiave**.

9.1.1.4. Protezione del profilo conducente

In alcuni casi è preferibile che diverse impostazioni dell'automobile non siano memorizzate nel profilo conducente attivo. In questi casi si può bloccare il profilo conducente. Non è possibile proteggere un profilo associato alla Care Key.

i **Nota**

La protezione di un profilo conducente è consentita solamente ad automobile ferma.

Per proteggere un profilo conducente:

- 1** Premere **Impostazioni** nella videata superiore sul display centrale.
- 2** Premere **Sistema** → **Profili conducente**.
- 3** Selezionare **Modifica profilo**.
 - > Viene visualizzato un menu in cui è possibile modificare il profilo.
- 4** Selezionare **Blocca il profilo** per proteggere il profilo.
- 5** Memorizzare l'opzione di protezione del profilo premendo **Indietro/Chiudi**.

- Quando il profilo è protetto, le impostazioni effettuate nell'automobile non vengono memorizzate automaticamente nel profilo. Le modifiche, invece, devono essere memorizzate manualmente in **Impostazioni** → **Sistema** → **Profili conducente** → **Modifica profilo** premendo **Salva le modifiche attuali nel profilo**. Quando il profilo non è protetto, invece, le impostazioni vengono memorizzate automaticamente nel profilo. È anche possibile salvare le modifiche apportate a un profilo protetto tirando giù la videata superiore sul display centrale, premendo **Profili conducente** e poi sull'icona di salvataggio.

9.1.1.5. Selezione del profilo conducente

All'avvio del display centrale, il profilo conducente selezionato è visualizzato nella parte superiore dello schermo. Al successivo sbloccaggio dell'automobile si attiva l'ultimo profilo conducente utilizzato. Dopo lo sbloccaggio dell'automobile, è possibile cambiare il profilo conducente. Se invece la chiave è stata associata a un profilo conducente, sarà questo ad essere selezionato al momento dell'avviamento.

Sono previste tre alternative per cambiare il profilo conducente.

Opzioni 1:

- 1 Selezionare il nome del profilo conducente visualizzato sul bordo superiore del display centrale all'avvio del display.
 - Appare l'elenco dei profili conducente selezionabili.
- 2 Selezionare il profilo conducente desiderato.
- 3 Premere **Conferma**.
 - Una volta selezionato il nuovo profilo conducente, il sistema carica le relative impostazioni.

Opzioni 2:

- 1 Trascinare verso il basso la videata superiore sul display centrale.
- 2 Premere **Profilo**.
 - Appare lo stesso elenco dell'alternativa 1.
- 3 Selezionare il profilo conducente desiderato.
- 4 Premere **Conferma**.
 - Una volta selezionato il nuovo profilo conducente, il sistema carica le relative impostazioni.

Opzione 3:

- 1 Trascinare verso il basso la videata superiore sul display centrale.
- 2 Premere **Impostazioni** nella videata superiore sul display centrale.
- 3 Premere **Sistema** → **Profili conducente**.
 - Appare l'elenco dei profili conducente selezionabili.
- 4 Selezionare il profilo conducente desiderato.
 - Una volta selezionato il nuovo profilo conducente, il sistema carica le relative impostazioni.

9.1.1.6. Ripristino delle impostazioni dei profili conducente

Ad automobile ferma è possibile ripristinare le impostazioni memorizzate in uno o più profili conducente.

Nota

Il **Ripristina impostazioni predefinite** è consentito solamente ad automobile ferma.

- 1 Premere **Impostazioni** nella videata superiore.
- 2 Premere **Sistema** → **Ripristina impostazioni predefinite** → **Ripristina impostazioni personali**.
- 3 Selezionare infine **Ripristina per profilo attivo**, **Ripristina per tutti i profili** o **Annulla**.

9.1.2. Associare la chiave al profilo conducente

È possibile collegare la propria chiave ad un profilo del conducente. In questo modo sarà selezionato automaticamente il profilo del conducente con le relative impostazioni ogni volta che l'auto è usata con la specifica chiave.

Quando la chiave è usata la prima volta, essa non è collegata a nessuno specifico profilo del conducente. Il profilo **Ospite** si attiva automaticamente in occasione dell'avviamento dell'auto.

È possibile selezionare manualmente un profilo conducente senza abbinarlo alla chiave. Allo sbloccaggio dell'automobile si attiva l'ultimo profilo conducente utilizzato. Se la chiave è già stata abbinata a un profilo conducente, non sarà necessario selezionare il profilo conducente quando si utilizza quella chiave.

Associare la chiave a un profilo conducente

Nota

La chiave può essere associata al profilo conducente solo ad auto ferma.

Selezionare innanzitutto il profilo da abbinare alla chiave, se non è già attivo. A questo punto è possibile abbinare il profilo alla chiave.

- 1 Premere **Impostazioni** nella videata superiore sul display centrale.
- 2 Premere **Sistema** → **Profili conducente**.
- 3 Selezionare il profilo desiderato. Il display ritorna alla videata Home. Il profilo **Ospite** non può essere collegato alla chiave.
- 4 Trascinare di nuovo verso il basso la videata superiore e premere **Impostazioni** → **Sistema** → **Profili conducente** → **Modifica profilo**.
- 5 Selezionare **Collega chiave** per abbinare il profilo alla chiave. Non è possibile collegare un profilo del conducente ad una chiave diversa dalla chiave usata al momento nell'auto. In presenza di più chiavi nell'auto sarà visualizzato il testo **Sono state rilevate più chiavi. Inserire chiave desiderata per collegare lettore backup**.



Posizione del lettore di riserva nel vano portaoggetti.

- Quando appare il testo **Profilo collegato alla chiave**, la chiave ed il profilo del conducente sono collegati.
- 6 Premere **OK**.
 - La chiave in questione è ora collegata al profilo del conducente e rimane in questa condizione fintantoché non è tolta la spunta dalla casella per **Collega chiave**.

9.1.3. Immobilizer elettronico

L'immobilizer elettronico è una protezione antifurto che previene l'accensione del motore senza la chiave corretta.

Il contenuto di questo manuale rappresenta lo stato del manuale d'uso al momento della stampa e potrebbe non essere completamente valido in futuro. Per ulteriori informazioni, consulta la prima pagina per la nota completa di esclusione di responsabilità.

Il seguente messaggio di errore sul display del conducente riguarda l'immobilizer elettronico:

Simbolo	Messaggio	Funzione
	Chiave veic. non rilev.	Errore nella lettura della chiave durante l'accensione – sistemare la chiave sul simbolo della chiave nel vano portaoggetti della consolle centrale e riprovare.

9.1.4. Chiavi

Le chiavi dell'auto bloccano e sbloccano l'auto. L'automobile può essere avviata quando una chiave si trova nella parte anteriore dell'abitacolo.



I tipi di chiave disponibili sono la chiave standard, la chiave senza pulsanti (Key Tag)* e la Care Key.^[1]

La chiave standard e la Care Key sono dotate di pulsanti. Altre chiavi oltre a quelle nella dotazione standard possono essere ordinate a posteriori. Per le automobili con bloccaggio e sbloccaggio senza chiave* può essere acquistata come accessorio una chiave più piccola, più leggera e senza pulsanti (Key Tag).

Per avviare l'auto è necessaria la presenza di una chiave nella parte anteriore dell'abitacolo.

Nelle automobili con bloccaggio e lo sbloccaggio senza chiave (Passive Entry)*, è sufficiente che la chiave si trovi nell'abitacolo per accendere l'automobile.

Le chiavi possono essere collegate a vari profili conducente per memorizzare le impostazioni personali nell'automobile. La Care Key è associata a uno specifico profilo conducente con più limitazioni.

Attenzione

La chiave contiene una batteria a bottone. Conservare le batterie, nuove e usate, fuori dalla portata dei bambini. In caso di ingestione, le batterie possono provocare lesioni gravi.

Se si riscontrano danni, ad esempio lo sportello della batteria non si chiude perfettamente, si raccomanda di non utilizzare il prodotto. Conservare i prodotti difettosi fuori dalla portata dei bambini.

Pulsanti della chiave



La chiave è dotata di quattro pulsanti – uno sul lato sinistro e tre sul destro.

 **Bloccaggio** - Una pressione blocca le portiere, il portellone e lo sportello del serbatoio attivando contemporaneamente l'antifurto*.

Una pressione prolungata chiude tutti i finestrini e il tettuccio panoramico*.

Una pressione prolungata chiude tutti i finestrini e il tettuccio apribile*.

 **Sbloccaggio** - Una pressione sblocca le portiere, il portellone e lo sportello del serbatoio disattivando contemporaneamente l'antifurto.

Una pressione prolungata apre tutti i finestrini contemporaneamente. Può essere utilizzata per arieggiare velocemente un abitacolo caldo.

 **Portellone** - Sblocca solamente il portellone e ne disinserisce l'antifurto. Nelle automobili dotate di portellone elettrocomandato*, il portellone si apre automaticamente con una pressione prolungata. Con una pressione prolungata si chiude anche il portellone. Vengono emessi segnali acustici.

 **Funzione antipánico** - Si utilizza per richiamare l'attenzione in caso di emergenza. Tenendo premuto il pulsante per almeno 3 secondi o premendolo due volte entro 3 secondi si attivano indicatori di direzione e avvisatore acustico dell'auto. Se la

funzione è stata attiva per almeno 5 secondi, può essere disattivata con lo stesso pulsante, In caso contrario si disattiva automaticamente dopo 3 minuti.

Attenzione

Se si lasciano passeggeri a bordo, accertarsi che non arrivi corrente agli alzacristalli e al tettuccio panoramico* portando sempre con sé la chiave quando l'automobile viene abbandonata.

Nota

Una chiave rinchiusa nell'auto viene temporaneamente disattivata e non potrà essere utilizzata prima che l'auto sia stata sbloccata con un'altra chiave valida. Anche la funzione bloccaporte viene disattivata.

Chiave senza pulsanti (Key Tag)*

Una chiave senza pulsanti può essere ordinata come accessorio per le auto dotate della funzione di blocco e sblocco senza chiave. L'avviamento e il bloccaggio e sbloccaggio senza chiave funzionano come con la chiave standard. La chiave è impermeabile fino a una profondità di circa 10 metri (30 feet) per max 60 minuti. Manca dello stelo chiave spiegabile e la batteria non è sostituibile.

Chiave limitata Care Key

Una Care Key consente di impostare una limitazione della velocità dell'auto che verrà applicata in occasione dell'utilizzo di questa chiave. Il limite è concepito affinché l'automobile sia guidata in modo sicuro anche da persone a cui viene prestata.

Se la chiave attiva viene portata fuori dall'automobile



Se la chiave viene portata fuori dall'automobile a motore acceso, il display del conducente visualizza il messaggio di allarme **Chiave veic. non rilev.Rimosso dalla macchina** e contemporaneamente si attiva un segnale acustico alla chiusura dell'ultima portiera.

Il messaggio scompare quando si riporta la chiave nell'automobile e si preme il pulsante  sui comandi destri al volante oppure quando tutte le portiere sono state chiuse.

Interferenze

Le funzioni della chiave per avviamento senza chiave e bloccaggio e sbloccaggio senza chiave* possono essere disturbate da campi elettromagnetici e schermatura.

Nota

Evitare di conservare le chiavi dell'auto vicino a oggetti metallici o dispositivi elettronici (per es. cellulari, tablet, computer portatili o caricatterie). Conservarle a una distanza non inferiore a 10-15 cm (4-6 pollici).

Se ciò dovesse verificarsi, utilizzare lo stelo della chiave staccabile per lo sbloccaggio. Successivamente, posizionare la chiave nel lettore di riserva nel vano portaoggetti del tunnel per disattivare l'antifurto e poter avviare l'auto.

 **Nota**

Quando la chiave deve essere letta dal lettore di riserva, verificare che il vano portaoggetti non contenga altre chiavi di automobile, oggetti metallici e dispositivi elettronici (cellulari, tablet, computer portatili o caricabatterie). Questi oggetti possono disturbare il funzionamento.

* Optional/accessorio.

^[1] La figura è schematica - i dettagli possono differire a seconda del modello di automobile.

9.1.5. Ordinazione di altre chiavi

Se sono necessarie più chiavi rispetto al numero standard o se qualcuna è andata persa, è possibile ordinarne di nuove. Se l'auto è dotata di blocco e sblocco senza chiave*, può essere ordinata anche una chiave senza pulsanti (Key Tag).

Complessivamente è possibile programmare e utilizzare 12 chiavi per ogni automobile. In caso di ordinazione successiva alla consegna viene aggiunto un profilo conducente per ogni nuova chiave. Quanto detto vale anche per la chiave senza pulsanti.

Smarrimento della chiave

In caso di smarrimento di una chiave, è possibile ordinarne una nuova tramite un concessionario Volvo o un riparatore autorizzato Volvo. Per prevenire furti, il codice della chiave smarrita deve essere cancellato dal sistema. In occasione della visita in officina è necessario procurare accesso a tutte le rimanenti chiavi.

Il numero effettivo di chiavi registrate per l'automobile può essere controllato tramite i profili conducente nella videata superiore sul display centrale, selezionando **Impostazioni** → **Sistema** → **Profili conducente**.

* Optional/accessorio.

9.1.6. Sostituzione della batteria nella chiave

La batteria della chiave può essere sostituita una volta che si è scaricata. La durata della batteria dipende dalla frequenza di utilizzo della chiave. La batteria della chiave senza pulsanti (Key Tag)* non è sostituibile.



Quando il simbolo delle informazioni si accende e sul display del conducente viene visualizzato il messaggio **Batteria chiave scarica**, è necessario sostituire la batteria della chiave.

Un altro segno che il livello della batteria è basso è la portata ridotta della chiave.

Il contenuto di questo manuale rappresenta lo stato del manuale d'uso al momento della stampa e potrebbe non essere completamente valido in futuro. Per ulteriori informazioni, consulta la prima pagina per la nota completa di esclusione di responsabilità.

La batteria della chiave senza pulsanti (Key Tag)* non può essere sostituita. Si può ordinare una nuova chiave presso un riparatore autorizzato Volvo.

! Importante

Lasciare un Key Tag consumato a un'officina autorizzata Volvo dove può essere cancellato dal sistema dell'auto. Quando la batteria è scarica, la chiave può ancora essere utilizzata per avviare l'auto tramite avviamento di backup.

Apertura della chiave e sostituzione della batteria

! Importante

Evitare di toccare le superfici di contatto delle batterie nuove con le dita. Ciò compromette la funzione della batteria.

Tenere la chiave in modo che la parte anteriore con il logo Volvo sia rivolta verso l'alto e l'attacco del portachiavi sia rivolto verso di sé.

A sinistra dell'attacco del portachiavi c'è un fermo. Se è dalla parte sbagliata, la parte anteriore e quella posteriore sono state mischiate quando è stata sostituita la batteria in precedenza.

1 **1**



Far scorrere lateralmente il fermo sull'attacco del portachiavi e allontanare il guscio anteriore dall'attacco.

- Il guscio si allenta e può essere rimosso sollevandolo. Sotto il guscio c'è un altro fermo per rimuovere la parte posteriore.

2 **2**



Far scorrere lateralmente il fermo dietro il guscio anteriore e rimuovere il guscio posteriore dall'attacco del portachiavi.

- Il guscio si allenta e può essere rimosso sollevandolo.

Sotto il guscio c'è il coperchio della batteria.

3 **3**



Ruotare il coperchio della batteria in senso antiorario in posizione OPEN Usare ad es. un cacciavite o una moneta.

Rimuovere il coperchio della batteria sollevandolo. Se è difficile da rimuovere, è possibile fare leva delicatamente verso l'alto con un attrezzo sottile

4 **4**



Il lato della batteria (+) è rivolto in su. Rimuovere la batteria premendo sul bordo e quindi sollevandola.

5 **5**



Inserire una nuova batteria con il lato + verso l'alto. Non toccare con le dita i contatti della batteria della chiave.

Posizionare il bordo della batteria sotto i due fermi di plastica lontani.

Spingere la batteria verso il basso in modo che sia fermata in sede dal fermo di plastica superiore.

i Nota

Utilizzare batterie di tipo CR2032, 3 V.

i Nota

Volvo raccomanda batterie sostitutive conformi a UN Manual of Test and Criteria, Part III, sub-section 38.3. Le batterie consegnate o quelle sostituite da un riparatore autorizzato Volvo soddisfano gli stessi criteri.

6 **6**



Riposizionare il coperchio della batteria e ruotarlo in senso orario in posizione CLOSE

7 **7**



Rimontare il guscio posteriore in ordine inverso a come è stato rimosso. Il guscio posteriore è privo di logo. Premere il guscio in modo da sentire un clic, quindi far scorrere gli ultimi millimetri nella posizione originale.

- Si sentirà un ulteriore "clic" quando il guscio è posizionato e fissato correttamente. Non devono esserci spazi vuoti.

8 **8**



Girare la chiave e rimontare il guscio anteriore allo stesso modo del guscio posteriore.

 **Attenzione**

Controllare che la batteria sia posizionata correttamente nel rispetto della polarità indicata. Se non si prevede di utilizzare la chiave per un periodo prolungato, rimuovere la batteria per evitare perdite di elettrolito e danni. Le batterie danneggiate o che presentano perdite di elettrolito possono provocare abrasioni a contatto con la pelle. Maneggiare pertanto le batterie danneggiate impiegando guanti di protezione.

- Conservare le batterie fuori dalla portata dei bambini.
- Non lasciare le batterie in luoghi dove potrebbero essere ingerite da bambini o animali.
- È vietato smontare, cortocircuitare e gettare nelle fiamme le batterie.
- Non ricaricare le batterie non ricaricabili. Possono esplodere.
- Controllare regolarmente i prodotti con batterie per rilevare eventuali segni di danneggiamento.

Se la chiave o la relativa batteria sono state danneggiate o hanno iniziato a presentare perdite, la chiave non deve essere utilizzata. Conservare i prodotti difettosi fuori dalla portata dei bambini.

 **Importante**

Le batterie esauste devono essere riciclate in modo ecocompatibile.

* Optional/accessorio.

9.1.7. Bloccaggio e sbloccaggio con i pulsanti della chiave

Con i pulsanti della chiave si possono bloccare e sbloccare tutte le portiere, il portellone e lo sportello del serbatoio contemporaneamente.

Bloccaggio con i pulsanti della chiave



La figura è schematica.

- 1 Premere il pulsante  per bloccare l'automobile.

Affinché la sequenza di bloccaggio si attivi, la portiera del conducente deve essere chiusa^[1]. Se un'altra portiera o il portellone sono aperti, si bloccano attivando l'antifurto* solo quando vengono chiusi. Il sensore di movimento* dell'antifurto si attiva quando si chiudono e si bloccano tutte le portiere e il portellone.

 **Nota**

Una chiave rinchiusa nell'auto viene temporaneamente disattivata e non potrà essere utilizzata prima che l'auto sia stata sbloccata con un'altra chiave valida. Anche la funzione bloccaporte viene disattivata.

Bloccaggio con il portellone aperto

 **Nota**

Se si blocca l'automobile con il portellone aperto, prestare attenzione a non lasciare la chiave nel bagagliaio prima di chiudere il portellone^[1].

Sbloccaggio con i pulsanti della chiave

- 1 Premere il pulsante  per sbloccare l'automobile.

Ripetizione bloccaggio automatico

Se nessuna delle portiere né il portellone vengono aperti entro 2 minuti dallo sbloccaggio, tutte le serrature si ribloccano automaticamente. Tale funzione evita che l'automobile possa rimanere sbloccata per errore.

Se la chiave non funziona

Il mancato funzionamento del bloccaggio o dello sbloccaggio può dipendere dall'esaurimento della batteria della chiave: bloccare o sbloccare la portiera del conducente con lo stelo staccabile della chiave.

* Optional/accessorio.

^[1] Se l'automobile è dotata di bloccaggio/sbloccaggio senza chiave*, tutte le portiere devono essere chiuse.

9.1.8. Care Key – chiave limitata

Il contenuto di questo manuale rappresenta lo stato del manuale d'uso al momento della stampa e potrebbe non essere completamente valido in futuro. Per ulteriori informazioni, consulta la prima pagina per la nota completa di esclusione di responsabilità.

Una Care Key permette al proprietario dell'auto di limitare la velocità massima. Il limite è concepito affinché l'automobile sia guidata in modo sicuro anche da persone a cui viene prestata.



Le funzioni dei pulsanti di una Care Key sono uguali a quelle di una chiave standard, salvo che la Care Key è associata a uno specifico profilo conducente con impostazioni predefinite. È necessario usare un'altra chiave per modificare le impostazioni associate alla Care Key e per passare a un altro profilo conducente.

La limitazione impostabile con una Care Key è concepita per aumentare la sicurezza quando la propria auto viene affidata per es. a conducenti giovani o inesperti, parcheggiatori o riparatori.

Utilizzo della Care Key

Il profilo limitato viene attivato allo sblocco dell'auto con una Care Key, oppure quando la portiera del conducente viene aperta e l'auto rileva una Care Key sul lato conducente. Il profilo Care Key può essere attivato anche tramite il menu in cui si seleziona il profilo conducente. In questo modo non è necessario rimuovere la chiave standard.

Per la successiva attivazione di un profilo conducente ordinario, l'auto deve essere sbloccata con una chiave senza restrizioni.

Indicazioni sul display del conducente

L'utilizzo della Care Key è indicato tramite un simbolo sul display del conducente. Un trattino rosso sul tachimetro indica il limite di velocità selezionato.

Simbolo	Funzione
	Il limite di velocità è attivo.

9.1.9. Impostazioni per la Care Key

Le modifiche del profilo Care Key dal display centrale possono essere effettuate solo con un'altra chiave.

Alternative di impostazione

Possono essere impostate le seguenti limitazioni:

- Intervallo di velocità: 50-180 km/h (30-112 mph)
- Passi: 1 km/h (1 mph)

Impostazione

- 1 Sbloccare l'auto con una chiave che non sia una Care Key.
- 2 Premere **Impostazioni** nella videata superiore sul display centrale.
- 3 Premere **Sistema** → **Profili conducente** → **Chiave Salvavita**.
- 4 Spuntare la casella per attivare la limitazione e impostare la limitazione desiderata.

9.1.10. Sbloccaggio del portellone con il pulsante della chiave

La chiave è dotata di un pulsante per lo sbloccaggio esclusivo del portellone.

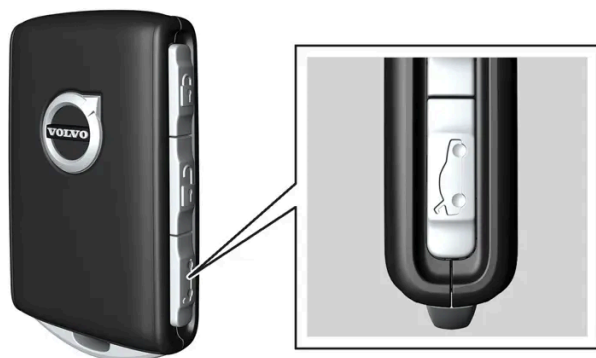

- 1 Premere il pulsante  della chiave.
 - > Il portellone è sbloccato e può essere aperto dall'esterno.
Le portiere restano bloccate e coperte dall'antifurto*. La spia di bloccaggio e antifurto sul cruscotto si spegne a indicazione che non tutta l'automobile è bloccata.
Se il portellone non viene aperto entro 2 minuti, si riblocca e si reinsertisce l'antifurto.

Portellone elettrocomandato *

1 Tenere premuto il pulsante  per un paio di secondi.

> Il portellone viene sbloccato e aperto, mentre le portiere restano bloccate e coperte dall'antifurto*.

 **Nota**

In caso di funzionamento continuo per periodi prolungati, il sistema del portellone elettrocomandato* verrà disattivato per evitare sovraccarichi. Potrà essere riattivato dopo alcuni minuti.

* Optional/accessorio.

9.1.11. Stelo staccabile della chiave

La chiave standard contiene uno stelo metallico staccabile dotato di diverse funzioni.

Il codice esclusivo degli steli delle chiavi è in possesso dei riparatori autorizzati Volvo. Si raccomanda di rivolgersi a questi riparatori per ordinare nuovi steli delle chiavi.

Utilizzi dello stelo della chiave

Con lo stelo staccabile della chiave è possibile:

- aprire manualmente la portiera anteriore sinistra^[1] se la chiusura centralizzata non può essere azionata con la pressione di pulsante
- effettuare il bloccaggio di emergenza di tutte le portiere
- attivare e disattivare la sicura per bambini meccanica delle portiere posteriori.

Avendo utilizzato lo stelo della chiave per lo sbloccaggio, l'antifurto può essere disarmato e l'auto avviata mettendo la chiave nel lettore di riserva nel vano portaoggetti del tunnel.

La chiave senza pulsanti accessoriale (Key Tag) è priva di stelo staccabile.

Estrarre lo stelo della chiave

Tenere la chiave in modo che la parte anteriore con il logo Volvo sia rivolta verso l'alto e l'attacco del portachiavi sia rivolto verso di sé.

A sinistra dell'attacco del portachiavi c'è un fermo. Se è dalla parte sbagliata, la parte anteriore e quella posteriore sono state mischiate quando state smontate in precedenza.

1 **1**



Far scorrere lateralmente il fermo sull'attacco del portachiavi e allontanare il guscio anteriore dall'attacco.

➤ Il guscio si allenta e può essere rimosso sollevandolo.

2 **2**



Staccare lo stelo della chiave.

3 **3**



Rimontare il guscio anteriore in ordine inverso a come è stato rimosso. Premere il guscio in modo da sentire un clic, quindi far scorrere gli ultimi millimetri nella posizione originale.

➤ Si sentirà un ulteriore "clic" quando il guscio è posizionato e fissato correttamente. Non devono esserci spazi vuoti.

[1] Quanto detto vale a prescindere che la guida sia a destra o sinistra.

9.1.12. Bloccaggio e sbloccaggio con lo stelo staccabile della chiave

Lo stelo della chiave staccabile può essere utilizzato per sbloccare una delle portiere dell'auto dall'esterno, ad es. se la batteria della chiave è esaurita.

Sbloccaggio con lo stelo della chiave

i Nota

Se la portiera viene sbloccata con lo stelo della chiave e aperta, interviene l'antifurto. L'antifurto deve essere disattivato manualmente – è consigliato leggere la corrispondente sezione prima che l'auto venga aperta.

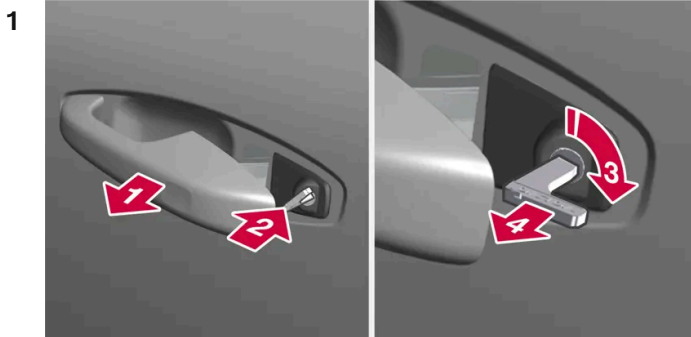

1

Estrarre la maniglia della portiera anteriore sul lato sinistro dell'auto fino alla posizione finale.^[1]

➤ Il buco della serratura dovrebbe ora essere visibile all'interno della maniglia.

2

Inserire la chiave.

3

Ruotare in senso orario di 45 gradi in modo che la chiave sia rivolta perpendicolarmente all'indietro.

4

Ruotare la chiave di 45 gradi nella posizione iniziale e rimuoverla.

➤ La portiera può essere aperta con la maniglia.

Bloccaggio con lo stelo della chiave

La portiera anteriore sinistra può essere bloccata con lo stelo staccabile della chiave.

Altre porte hanno una regolazione di chiusura all'estremità che deve essere premuta con l'aiuto dello stelo della chiave. A questo punto sono bloccate/chiuso meccanicamente contro l'apertura dall'esterno, ma possono essere aperte dall'interno.

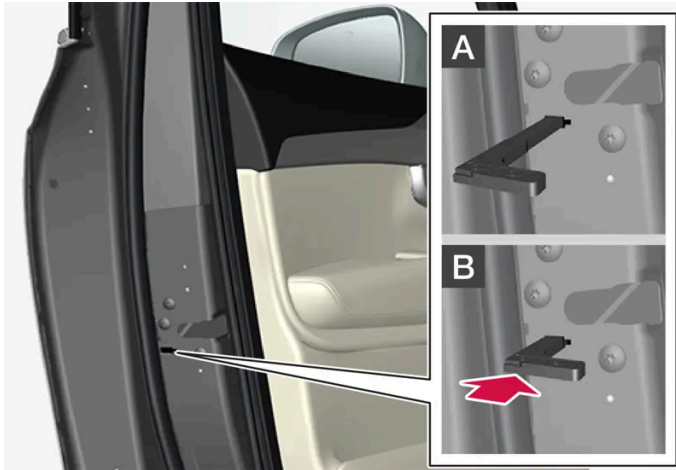

Bloccaggio manuale della portiera. Da non confondere con le serrature per bambini.

- 1 Estrarre lo stelo staccabile dalla chiave con i pulsanti.
- 2 Inserire lo stelo della chiave nel foro per il dispositivo di bloccaggio.
- 3 Inserire e spingere la chiave fino a battuta, circa 12 mm (0,5 pollici).

A La portiera può essere aperta sia dall'esterno che dall'interno.

B Un fermo previene l'apertura della portiera dall'esterno. Per ripristinare la posizione A occorre aprire la portiera con la maniglia interna.

i Nota

- Ogni dispositivo di bloccaggio blocca solo la portiera corrispondente, non tutte le portiere contemporaneamente.
- Una portiera posteriore presso cui è attivata anche la sicura per bambini non può essere aperta né dall'esterno né dall'interno. Lo sblocco può avvenire con i pulsanti della chiave, il pulsante della chiusura centralizzata, il sistema di bloccaggio senza chiave* o tramite la app Volvo Cars.

[1] Quanto detto vale a prescindere che la guida sia a destra o sinistra.

* Optional/accessorio.

9.1.13. Raggio d'azione della chiave

Per funzionare correttamente, la chiave deve trovarsi entro una certa distanza dall'automobile.

Utilizzo dei pulsanti della chiave

Il contenuto di questo manuale rappresenta lo stato del manuale d'uso al momento della stampa e potrebbe non essere completamente valido in futuro. Per ulteriori informazioni, consulta la prima pagina per la nota completa di esclusione di responsabilità.

Le funzioni della chiave gestite con pressione di pulsanti hanno un raggio d'azione di circa 20 metri (65 piedi) dall'auto.

Se l'automobile non conferma la pressione di un pulsante - avvicinarsi e riprovare.

Utilizzo senza chiave*

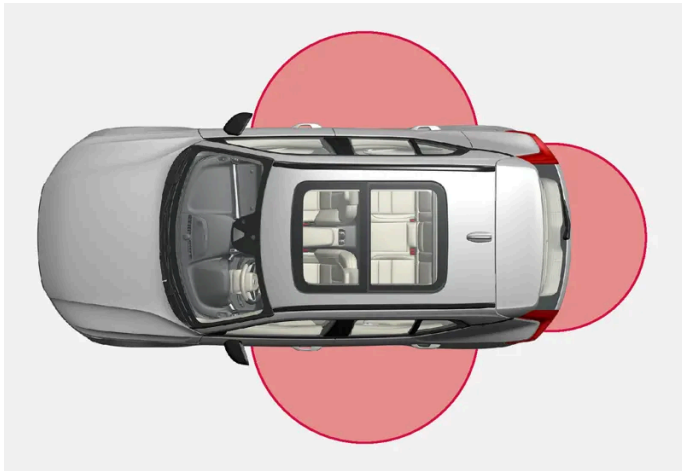

Per l'utilizzo senza chiave è necessaria la presenza di una chiave entro una distanza di circa 1-1,5 metri (3-5 piedi) dalle portiere o dal portellone dell'auto.

Nota

Le funzioni della chiave possono essere disturbate da onde radio, edifici, condizioni topografiche ecc. L'automobile può essere sempre bloccata/sbloccata con lo stelo della chiave.

* Optional/accessorio.



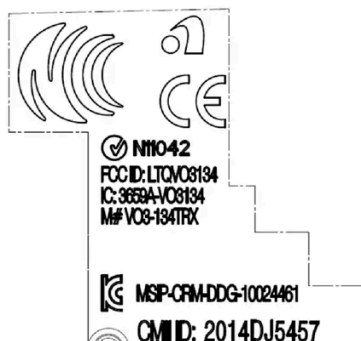

9.1.14. Omologazione del sistema chiave telecomando

L'omologazione del sistema chiave telecomando dell'automobile è riportata nelle tabelle seguenti.

Sistema di bloccaggio con avviamento senza chiave (Passive Start) e bloccaggio/sbloccaggio senza chiave (Passive Entry*)











Marchio CEM del sistema chiave telecomando. Per il numero di omologazione integrativo, vedere le seguenti tabelle.

Paese/Regione	Omologazione	
Argentina	CNC ID: C-14771	
Brasile	MT-3245/2015 Este equipamento não tem direito à proteção contra interferência prejudicial e não pode causar interferência em sistemas devidamente autorizados.	 0589-15-6830  (01) 0 7897843840961
Europa	Delphi Deutschland GmbH, 42367 Wuppertal, dichiara che il modello CV1-134TRX è conforme ai requisiti essenziali e alle altre norme applicabili come previsto dalla direttiva 2014/53/EU (RED).	
Emirati Arabi Uniti	ER37847/15 DA0062437/11	
Indonesia	Nomor: 38301/SDPPI/2015	
Giordania	TRC/LPD/2014/250	
Malaysia		
Messico	IFETEL: RLVDEVO15-0396	
Namibia	TA-2016-02	 Communications Regulatory Authority of Namibia
Russia		
Serbia	P1614120100	
Sudafrica	TA-2014-1868	

Chiave telecomando

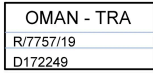
Paese/Regione	Omologazione	
Europa	Huf Hülsbeck & Fürst GmbH & Co. KG dichiara che questo tipo di apparecchio radio HU-F8423MS è conforme alla direttiva 2014/53/EU. Banda di frequenza: 433,92 MHz Potenza di trasmissione emessa massima: 10 mW Produttore: Huf Hülsbeck & Fürst GmbH & Co. KG, Steeger Str. 17, 42551 Velbert, Germany	

Paese/Regione	Omologazione	
Argentina		Vedere l'immagine sotto la tabella.
Brasile	Anatel: 06768-19-06643 Modelo: HUF8423MS Este equipamento opera em caráter secundário isto é não tem direito a proteção contra interferência prejudicial, mesmo de estações do mesmo tipo, e não pode causar interferência a sistemas operando em caráter primário.	
Filippine	ESD-1919938C	
Emirati Arabi Uniti		
Ghana	NCA Approved: ZRO-M8-7E3-138	
Indonesia ^[1]	Sertifikat Nomor: 65073/SDPPI/2019 PLG ID: 8093	
CU (Customs Union) Kazakistan, Russia		
Marocco	AGREE PAR L'ANRT MAROC Numéro d'agrément: MR 20402 ANRT 2019 Date d'agrément: 10/07/2019	
Moldavia		
Nigeria	Connection and use of this communication equipment is permitted by the Nigerian Communications Commission	
Oman		
Paraguay	HUF8423MS	
Serbia		







Paese/Region	Omologazione	
Singapore	Complies with IMDA Standards DA103787	
Sudafrica	TA-2019/772	
Taiwan	<p>本產品符合低功率電波輻射性電機管理辦法第十二條、第十四條等條文規定</p> <p>.1 經型式認證合格之低功率射頻電機，非經許可，公司、商號或使用者均不得擅自變更頻率、加大功率或變更原設計之特性及功能</p> <p>.2 低功率射頻電機之使用不得影響飛航安全及干擾合法通信；經發現有干擾現象時，應立即停用，並改善至無干擾時方得繼續使用</p> <ul style="list-style-type: none"> 前項合法通信，指依電信法規定作業之無線電通信 <p>低功率射頻電機須忍受合法通信或工業、科學及醫療用電波輻射性電機設備之干擾</p>	
Ucraina	.Справжнім Huf Hülsbeck & Fürst GmbH & Co KG заявляє, що тип радіообладнання відповідає Технічному[HUF8423MS] регламенту радіообладнання; повний текст -декларації про відповідність доступний на веб :сайті за такою адресою Робоча частота: 433,92 ГГц	
Vietnam		
Bielorussia		
Zambia		 ZMB/ZICTA/TA/2019/7/105

Argentina



H-23694

Key Tag

Paese/Regione	Omologazione						
Europa	Huf Hüsbeck & Fürst GmbH & Co. KG dichiara che questo tipo di apparecchio radio HUF8432MS è conforme alla direttiva 2014/53/EU. Banda di frequenza: 433,92 MHz Potenza di trasmissione emessa massima: 10 mW Produttore: Huf Hüsbeck & Fürst GmbH & Co. KG, Steeger Str. 17, 42551 Velbert, Germany						
Argentina		Vedere l'immagine sotto la tabella.					
Brasile	Anatel: 04362-16-06643 Modelo: HUF8432MS Este equipo opera em caráter secundário isto é não tem direito a proteção contra interferência prejudicial, mesmo de estações do mesmo tipo, e não pode causar interferência a sistemas operando em caráter primário.						
Ghana	NCA Approved: ZRO-M8-7E3-139						
Filippine	ESD-1919939C						
Emirati Arabi Uniti		<table border="1" data-bbox="1046 797 1209 887"> <tr><td>TRA</td></tr> <tr><td>REGISTERED No:</td></tr> <tr><td>ER72467/19</td></tr> <tr><td>DEALER No:</td></tr> <tr><td>DA36976/14</td></tr> </table>	TRA	REGISTERED No:	ER72467/19	DEALER No:	DA36976/14
TRA							
REGISTERED No:							
ER72467/19							
DEALER No:							
DA36976/14							
CU (Customs Union) Kazakistan, Russia							
Indonesia ^[1]	Sertifikat Nomor: 65072/SDPPI/2019 PLG ID: 8093						
Marocco	AGREE PAR L'ANRT MAROC Numéro d'agrément: MR 20403 ANRT 2019 Date d'agrément: 10/07/2019						
Moldavia							
Nigeria	Connection and use of this communications equipment is permitted by the Nigerian Communications Commission						
Oman		<table border="1" data-bbox="1046 1447 1209 1514"> <tr><td>OMAN - TRA</td></tr> <tr><td>R/7758/19</td></tr> <tr><td>D172249</td></tr> </table>	OMAN - TRA	R/7758/19	D172249		
OMAN - TRA							
R/7758/19							
D172249							
Paraguay	HUF8432MS						
Serbia							

Paese/Region	Omologazione	
Singapore	Complies with IMDA Standards DA103787	
Sudafrica	TA-2019-773	
Taiwan	<p>本產品符合低功率電波輻射性電機管理辦法第十二條、第十四條等條文規定</p> <p>.1 經型式認證合格之低功率射頻電機，非經許可，公司、商號或使用者均不得擅自變更頻率、加大功率或變更原設計之特性及功能</p> <p>.2 低功率射頻電機之使用不得影響飛航安全及干擾合法通信；經發現有干擾現象時，應立即停用，並改善至無干擾時方得繼續使用</p> <ul style="list-style-type: none"> 前項合法通信，指依電信法規定作業之無線電通信 <p>低功率射頻電機須忍受合法通信或工業、科學及醫療用電波輻射性電機設備之干擾</p>	
Ucraina	.Справжнім Huf Hülsbeck & Fürst GmbH & Co KG заявляє, що тип радіобладнання відповідає Технічному[HUF8432MS] регламенту радіобладнання; повний текст -декларації про відповідність доступний на веб :сайті за такою адресою Робоча частота: 433,92 ГГц	
Vietnam		
Bielorussia		
Zambia		 ZMB/ZICTA/TA/2019/7/121

Argentina



H-23695

* Optional/accessorio.

^[1] Vale solo per l'Indonesia.

9.1.15. Posizione delle antenne del sistema di avviamento e bloccaggio

L'antenna per il sistema di avviamento senza chiave e le antenne per il sistema di bloccaggio senza chiave* sono integrate nell'automobile.



Posizione delle antenne:

- 1 Nel vano portaoggetti nel tunnel
- 2 Nella parte superiore anteriore della portiera posteriore sinistra^[1]
- 3 Nella parte superiore anteriore della portiera posteriore destra^[1]
- 4 Nel bagagliaio^[1]

Attenzione

Le persone con pacemaker impiantato devono mantenere una distanza di almeno 22 cm (9 pollici) dalle antenne per prevenire interferenze fra pacemaker e sistema serrature.

* Optional/accessorio.

^[1] Solo nelle automobili dotate di bloccaggio e sbloccaggio senza chiave*.

9.1.16. Posizioni del quadro

Il sistema elettrico dell'auto può essere impostato su diversi livelli/posizioni a cui è associata la disponibilità di varie funzioni.

Per consentire l'utilizzo di un numero limitato di funzioni a motore spento, è possibile impostare il sistema elettrico dell'auto su tre livelli – **0**, **I** e **II**. Questi livelli sono descritti dettagliatamente nel manuale del proprietario, dove sono indicati con la denominazione "posizioni del quadro".

La seguente tabella mostra le funzioni disponibili in ogni posizione del quadro/livello:

Level- lo	Funzioni
0	<ul style="list-style-type: none"> • Si accendono il contachilometri, l'orologio e l'indicatore di temperatura^[1]. • È possibile regolare i sedili elettrocomandati*. • Il display centrale si accende e può essere utilizzato^[1]. • È possibile utilizzare l'impianto Infotainment^[1]. <p>In questa posizione, le funzioni sono temporizzate e si disattivano automaticamente dopo un certo tempo.</p>
I	<ul style="list-style-type: none"> • È possibile utilizzare tettuccio panoramico, alzacristalli, presa elettrica da 12 V nell'abitacolo, Bluetooth, navigatore, telefono, ventola dell'abitacolo e tergicristalli. • È possibile regolare i sedili elettrocomandati. • Si può utilizzare la presa elettrica da 12 V* nel bagagliaio. • Se era acceso quando è stata lasciata l'automobile, l'impianto Infotainment si accende automaticamente. <p>Con il quadro in questa posizione, il consumo di corrente impegna la batteria.</p>
II	<ul style="list-style-type: none"> • Si accendono i fari. • Le spie di avvertimento/controllo si accendono per 5 secondi. • Si attivano diversi altri impianti. Tuttavia, il riscaldamento elettrico di cuscini e lunotto può essere attivato solo dopo l'avviamento dell'automobile. <p>Questa posizione del quadro è sconsigliata in quanto impegna notevolmente la batteria!</p>

^[1] Si attiva anche quando si apre la portiera.

* Optional/accessorio.

9.1.17. Selezione della posizione del quadro

Il sistema elettrico dell'auto può essere impostato su diversi livelli/posizioni a cui è associata la disponibilità di varie funzioni.

Selezione della posizione del quadro



Posizione del pulsante Start.

- **Posizione del quadro 0** - Sbloccare l'automobile e conservare la chiave a bordo.

i Nota

Per impostare il livello I o II **senza** accendere il motore – **non** premere il pedale del freno o della frizione nelle automobili con cambio manuale.

- **Posizione del quadro I** - Premere il pulsante Start e rilasciarlo.
- **Posizione del quadro II** - Tenere premuto il pulsante per circa 5 secondi. Rilasciare quindi il pulsante.
- **Ritorno alla posizione del quadro 0** - Per tornare alla posizione del quadro 0 dalle posizioni I e II, premere il pulsante Start.

9.2. Bloccaggio e sbloccaggio

9.2.1. Bloccaggio e sbloccaggio senza chiave

9.2.1.1. Gestione del portellone con il movimento del piede*

Il portellone può essere aperto e chiuso con un movimento del piede* sotto il paraurti posteriore. Questa funzione è utile quando le mani sono occupate.



Se l'automobile è dotata di bloccaggio e sbloccaggio senza chiave*, è possibile sbloccare il portellone con il movimento del piede.

La funzione di apertura e chiusura del portellone è disponibile quando l'automobile è dotata anche di portellone elettrocomandato*.

i Nota

La funzione di azionamento del portellone con il piede è disponibile in due versioni:

- Apertura e chiusura con il movimento del piede
- Solo sbloccaggio con il movimento del piede (sollevare il portellone manualmente per aprirlo)

La funzione di apertura e chiusura con il movimento del piede richiede il portellone elettrocomandato*.

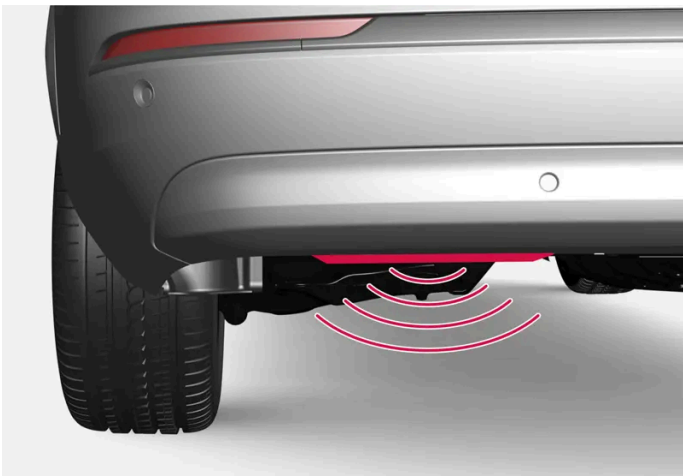

Il sensore si trova sul lato sinistro del paraurti.

Per l'attivazione, una delle chiavi dell'automobile deve trovarsi dietro l'auto nel campo di portata, circa 1 metro (3 piedi). Ciò vale anche quando l'auto non è bloccata.

Apertura e chiusura con il movimento del piede

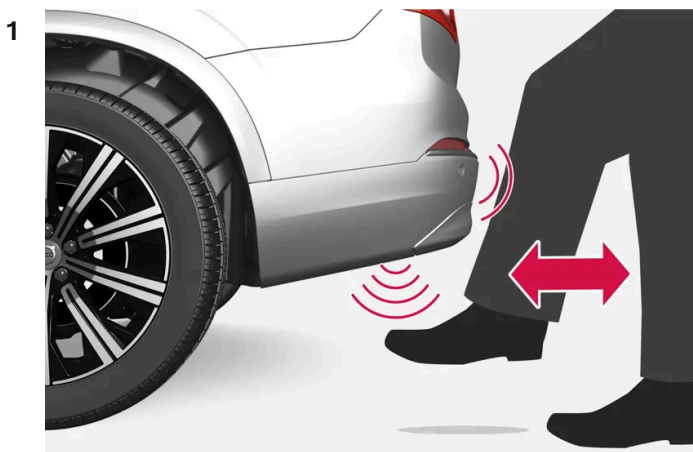

Movimento a calciare entro il campo di attivazione del sensore.

Compiere **un** movimento a calciare in avanti sotto la parte sinistra del paraurti posteriore. Non toccare il paraurti. Fare quindi un passo indietro.

➤ Viene emesso un breve segnale acustico e il portellone si apre/chiude.

Se si eseguono più movimenti a calciare senza un pulsante a portata di mano, la funzione viene disattivata per un breve lasso di tempo.

Non tenere il piede sotto l'auto durante il movimento a calciare. L'attivazione potrebbe non riuscire.

Interruzione dell'apertura o della chiusura con il movimento del piede

1 Compiere **un** movimento a calciare in avanti durante l'apertura o la chiusura per interrompere il movimento del portellone.

La chiave non deve essere a portata di mano per interrompere l'apertura o la chiusura.

Se il portellone viene fermato appena prima di chiudersi completamente, si aprirà alla successiva attivazione.

***i* Nota**

Provvedere a mantenere pulita l'area intorno al sensore movimento piede. L'accumulo di sporco, ghiaccio o neve ne può disturbare il funzionamento.

***i* Nota**

Fare attenzione poiché il sistema potrebbe attivarsi in un autolavaggio quando la chiave è entro il campo di copertura.

* Optional/accessorio.

9.2.1.2. Posizione delle antenne del sistema di avviamento e bloccaggio

L'antenna per il sistema di avviamento senza chiave e le antenne per il sistema di bloccaggio senza chiave* sono integrate nell'automobile.



Posizione delle antenne:

- 1 Nel vano portaoggetti nel tunnel
- 2 Nella parte superiore anteriore della portiera posteriore sinistra^[1]
- 3 Nella parte superiore anteriore della portiera posteriore destra^[1]
- 4 Nel bagagliaio^[1]

 **Attenzione**

Le persone con pacemaker impiantato devono mantenere una distanza di almeno 22 cm (9 pollici) dalle antenne per prevenire interferenze fra pacemaker e sistema serrature.

* Optional/accessorio.

^[1] Solo nelle automobili dotate di bloccaggio e sbloccaggio senza chiave*.

9.2.1.3. Bloccaggio e sbloccaggio senza chiave con superfici sensibili al tatto*

Con la funzione di bloccaggio e sbloccaggio senza chiave è sufficiente avere in tasca o nella borsa la chiave. L'automobile si blocca o si sblocca sfiorando un'area sensibile sulla maniglia della portiera.

Aree sensibili

Maniglia della portiera

Le maniglie delle portiere presentano una rientranza esterna per il bloccaggio e un'area sensibile interna per lo sbloccaggio.

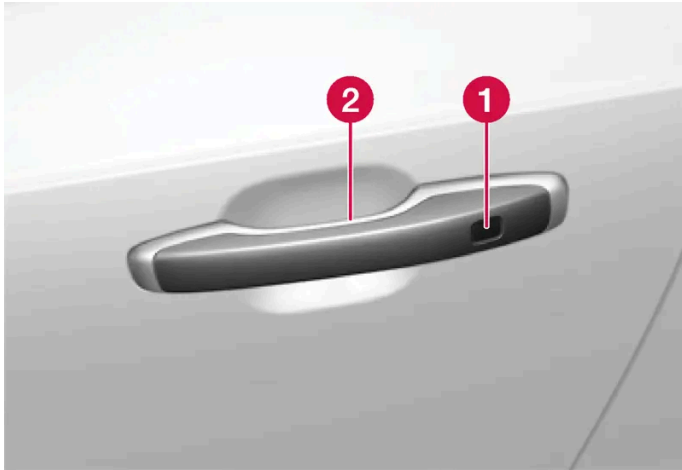

- 1 Rientranza sensibile per il bloccaggio
- 2 Area sensibile per lo sbloccaggio

i Nota

È importante attivare solamente un'area sensibile alla volta. Se si afferra la maniglia mentre si tocca l'area di bloccaggio, si potrebbe impartire un comando doppio. Di conseguenza, l'azione richiesta (bloccaggio/sbloccaggio) potrebbe essere non eseguita o eseguita con un certo ritardo.

Maniglia del portellone

La maniglia del portellone presenta una piastrina gommata che serve esclusivamente per lo sbloccaggio.

i Nota

Considerare che il sistema potrebbe attivarsi in occasione del lavaggio dell'auto se la chiave si trova nel campo di copertura.

* Optional/accessorio.

9.2.1.4. Bloccaggio e sbloccaggio senza chiave *

Con la funzione di bloccaggio e sbloccaggio senza chiave è sufficiente sfiorare l'area sensibile della maniglia della portiera per bloccare o sbloccare l'automobile.

i Nota

Il bloccaggio e lo sbloccaggio sono consentiti se una delle chiavi dell'automobile si trova nel campo di copertura.

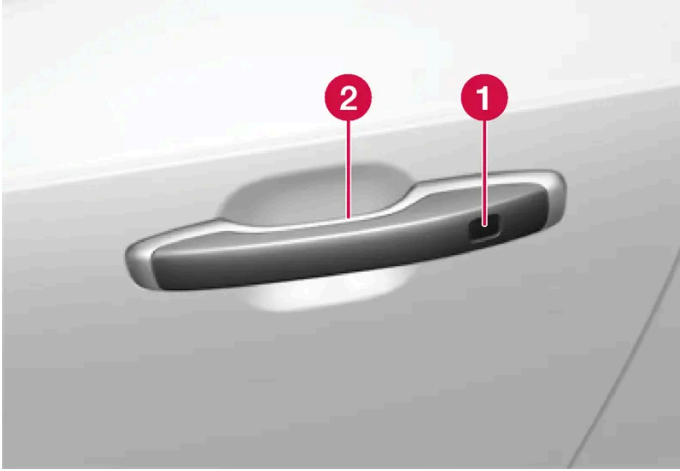

- 1 Rientranza sensibile per il bloccaggio
- 2 Area sensibile per lo sbloccaggio

i Nota

Considerare che il sistema potrebbe attivarsi in occasione del lavaggio dell'auto se la chiave si trova nel campo di copertura.

Bloccaggio senza chiave

Per bloccare l'automobile è necessario che tutte le portiere siano chiuse. Il bloccaggio con le maniglie delle portiere può essere effettuato anche con il portellone aperto.

- 1 Sfioccare l'area evidenziata sul lato posteriore esterno della maniglia di una portiera, dopo averla chiusa. In alternativa, premere il pulsante * sul bordo inferiore del portellone prima di chiuderlo.
- > La spia di bloccaggio sul cruscotto inizia a lampeggiare a conferma del bloccaggio.

Per chiudere tutti i finestrini e il tettuccio panoramico* contemporaneamente, tenere il dito contro la rientranza sensibile all'esterno della maniglia esterna finché i finestrini e il tettuccio panoramico non si chiudono.

Bloccaggio con il portellone aperto

Se si blocca l'automobile con il portellone aperto, prestare attenzione a non lasciare la chiave nel bagagliaio prima di chiudere il portellone.

 **Nota**

Se si rileva che la chiave è rimasta all'interno dell'automobile, il portellone non si blocca una volta chiuso.

Sbloccaggio senza chiave

- 1 Afferrare la maniglia di una portiera o premere leggermente la piastrina gommata sul bordo inferiore della maniglia del portellone per sbloccare.

➤ La spia di bloccaggio sul cruscotto smette di lampeggiare a conferma dello sbloccaggio.

Ripetizione bloccaggio automatico

Se nessuna delle portiere né il portellone vengono aperti entro 2 minuti dallo sbloccaggio, tutte le serrature si ribloccano automaticamente. Tale funzione evita che l'automobile possa rimanere sbloccata per errore.

* Optional/accessorio.

9.2.1.5. Impostazioni per lo sbloccaggio senza chiave*

È possibile scegliere quali porte vengono sbloccate con lo sblocco senza chiave.

Per modificare l'impostazione:

- 1 Premere **Impostazioni** nella videata superiore sul display centrale.
- 2 Premere **My Car** → **Bloccaggio** → **Sbloccaggio senza chiave**
- 3 Selezionare una delle opzioni:
 - **Tutte le portiere** - sblocca tutte le portiere contemporaneamente.
 - **Singola portiera** - sblocca la portiera selezionata.

* Optional/accessorio.

9.2.1.6. Chiudere e bloccare il portellone con il pulsante*

I pulsanti sul bordo inferiore del portellone possono chiudere e bloccare automaticamente l'auto.



! Importante

In caso di azionamento manuale del portellone, aprirlo e chiuderlo lentamente. Non forzare il portellone ad aprirsi/chiudersi quando è avvertita una certa resistenza. Altrimenti si rischia di danneggiarlo e di comprometterne il corretto funzionamento.

Chiusura^[1]

- 1 Premere il pulsante  sul lato inferiore del portellone.
- > Il portellone si chiude automaticamente e rimane sbloccato.

i Nota

- Il pulsante resta attivo per 24 ore dopo che lo sportello è stato lasciato aperto. In seguito la chiusura deve essere effettuata manualmente.
- Se lo sportello resta aperto per più di 30 minuti, si richiude a una velocità inferiore.

Chiusura e bloccaggio^[2]

- 1 Premere il pulsante  sul lato inferiore del portellone.
- > Il portellone si chiude automaticamente e l'auto si blocca^[3].

 **Nota**

- Il bloccaggio e lo sbloccaggio sono consentiti se una delle chiavi dell'automobile si trova nel campo di copertura.
- In caso di bloccaggio o chiusura senza chiave* vengono emessi tre segnali acustici se la chiave non si trova sufficientemente vicina allo sportello.

Interruzione della chiusura

- Premere il pulsante sul cruscotto.
- Premere il pulsante della chiave.
- Premere il pulsante di chiusura sul lato inferiore del portellone^[1].
- Premere la piastrina gommata sotto la maniglia esterna.
- Con il movimento del piede*.

Il movimento del portellone si interrompe e si arresta. Il portellone può poi essere gestito manualmente.

Se il portellone si arresta vicino alla posizione di chiusura, la successiva attivazione ne comporta l'apertura.

Protezione antischiacciamento

Se un ostacolo impedisce la chiusura del portellone applicando una determinata resistenza, si attiva la protezione antischiacciamento.

- In sede di apertura, il movimento si interrompe, il portellone si ferma e viene emesso un lungo segnale acustico.
- In sede di chiusura, il movimento si interrompe, il portellone si ferma, viene emesso un lungo segnale acustico e il portellone arretra alla posizione massima programmata.

 **Attenzione**

Prestare attenzione al rischio di schiacciamento durante l'apertura e la chiusura.

Controllare che nessuno si trovi vicino al portellone prima di avviare l'apertura o la chiusura in quanto sussiste il rischio di gravi lesioni da schiacciamento.

Azionare sempre il portellone prestando la massima attenzione.

Molle precaricate



Le molle precaricate del portellone elettrocomandato.

Attenzione

Non aprire le molle precaricate del portellone elettrocomandato. Sono precaricate con un'elevata pressione e, in caso di apertura, potrebbero provocare danni.

* Optional/accessorio.

[1] Vale per le auto con baule elettrocomandato.

[2] Vale per le auto con bloccaggio/sbloccaggio senza chiave e portellone elettrocomandato.

[3] Per il bloccaggio dell'auto, tutte le portiere devono essere chiuse.

9.2.1.7. Sbloccare il portellone senza chiave*

Con la funzione di bloccaggio e sbloccaggio senza chiave è sufficiente premere leggermente sulla piastrina gommata sotto la maniglia del portellone per sbloccarlo.

Nota

Lo sbloccaggio è consentito se una delle chiavi dell'automobile si trova nel campo di copertura dietro l'automobile.

Il portellone rimane chiuso per effetto di un fermo elettrico.

Per aprire:

- 1 Premere leggermente la piastrina gommata sul bordo inferiore della maniglia del portellone.
- > Il fermo si disinserisce.

Il contenuto di questo manuale rappresenta lo stato del manuale d'uso al momento della stampa e potrebbe non essere completamente valido in futuro. Per ulteriori informazioni, consulta la prima pagina per la nota completa di esclusione di responsabilità.

2 Tirare la maniglia esterna per aprire il portellone.

 **Importante**

- Trattare la piastra gommata con delicatezza in modo da non danneggiare il contatto elettrico. Per l'attivazione è richiesta una forza minima.
- In occasione dell'apertura, non fare forza sulla piastra gommata: tirare solo la maniglia.

Il portellone può anche essere sbloccato con un movimento a calciare* sotto il paraurti posteriore; vedere la sezione separata.

 **Attenzione**

Non guidare con il portellone aperto. Attraverso il bagagliaio possono entrare nell'abitacolo gas di scarico tossici.

* Optional/accessorio.

9.2.2. Chiavi

Le chiavi dell'auto bloccano e sbloccano l'auto. L'automobile può essere avviata quando una chiave si trova nella parte anteriore dell'abitacolo.



I tipi di chiave disponibili sono la chiave standard, la chiave senza pulsanti (Key Tag)* e la Care Key.^[1]

La chiave standard e la Care Key sono dotate di pulsanti. Altre chiavi oltre a quelle nella dotazione standard possono essere ordinate a posteriori. Per le automobili con bloccaggio e sbloccaggio senza chiave* può essere acquistata come accessorio una chiave più piccola, più leggera e senza pulsanti (Key Tag).

Per avviare l'auto è necessaria la presenza di una chiave nella parte anteriore dell'abitacolo.

Nelle automobili con bloccaggio e lo sbloccaggio senza chiave (Passive Entry)*, è sufficiente che la chiave si trovi nell'abitacolo per accendere l'automobile.

Le chiavi possono essere collegate a vari profili conducente per memorizzare le impostazioni personali nell'automobile. La Care Key è associata a uno specifico profilo conducente con più limitazioni.

 **Attenzione**

La chiave contiene una batteria a bottone. Conservare le batterie, nuove e usate, fuori dalla portata dei bambini. In caso di ingestione, le batterie possono provocare lesioni gravi.

Se si riscontrano danni, ad esempio lo sportello della batteria non si chiude perfettamente, si raccomanda di non utilizzare il prodotto. Conservare i prodotti difettosi fuori dalla portata dei bambini.

Pulsanti della chiave



La chiave è dotata di quattro pulsanti – uno sul lato sinistro e tre sul destro.

 **Bloccaggio** - Una pressione blocca le portiere, il portellone e lo sportello del serbatoio attivando contemporaneamente l'antifurto*.

Una pressione prolungata chiude tutti i finestrini e il tettuccio panoramico*.

Una pressione prolungata chiude tutti i finestrini e il tettuccio apribile*.

 **Sbloccaggio** - Una pressione sblocca le portiere, il portellone e lo sportello del serbatoio disattivando contemporaneamente l'antifurto.

Una pressione prolungata apre tutti i finestrini contemporaneamente. Può essere utilizzata per arieggiare velocemente un abitacolo caldo.

 **Portellone** - Sblocca solamente il portellone e ne disinserisce l'antifurto. Nelle automobili dotate di portellone elettrocomandato*, il portellone si apre automaticamente con una pressione prolungata. Con una pressione prolungata si chiude anche il portellone. Vengono emessi segnali acustici.

 **Funzione antipanico** - Si utilizza per richiamare l'attenzione in caso di emergenza. Tenendo premuto il pulsante per almeno 3 secondi o premendolo due volte entro 3 secondi si attivano indicatori di direzione e avvisatore acustico dell'auto. Se la funzione è stata attiva per almeno 5 secondi, può essere disattivata con lo stesso pulsante, In caso contrario si disattiva automaticamente dopo 3 minuti.

 **Attenzione**

Se si lasciano passeggeri a bordo, accertarsi che non arrivi corrente agli alzacristalli e al tettuccio panoramico* portando sempre con sé la chiave quando l'automobile viene abbandonata.

i Nota

Una chiave rinchiusa nell'auto viene temporaneamente disattivata e non potrà essere utilizzata prima che l'auto sia stata sbloccata con un'altra chiave valida. Anche la funzione bloccaporte viene disattivata.

Chiave senza pulsanti (Key Tag)*

Una chiave senza pulsanti può essere ordinata come accessorio per le auto dotate della funzione di blocco e sblocco senza chiavi. L'avviamento e il bloccaggio e sbloccaggio senza chiave funzionano come con la chiave standard. La chiave è impermeabile fino a una profondità di circa 10 metri (30 feet) per max 60 minuti. Manca dello stelo chiave spiegabile e la batteria non è sostituibile.

Chiave limitata Care Key

Una Care Key consente di impostare una limitazione della velocità dell'auto che verrà applicata in occasione dell'utilizzo di questa chiave. Il limite è concepito affinché l'automobile sia guidata in modo sicuro anche da persone a cui viene prestata.

Se la chiave attiva viene portata fuori dall'automobile



Se la chiave viene portata fuori dall'automobile a motore acceso, il display del conducente visualizza il messaggio di allarme **Chiave veic. non rilev.Rimosso dalla macchina** e contemporaneamente si attiva un segnale acustico alla chiusura dell'ultima portiera.

Il messaggio scompare quando si riporta la chiave nell'automobile e si preme il pulsante **O** sui comandi destri al volante oppure quando tutte le portiere sono state chiuse.

Interferenze

Le funzioni della chiave per avviamento senza chiave e bloccaggio e sbloccaggio senza chiave* possono essere disturbate da campi elettromagnetici e schermatura.

i Nota

Evitare di conservare le chiavi dell'auto vicino a oggetti metallici o dispositivi elettronici (per es. cellulari, tablet, computer portatili o caricabatterie). Conservarle a una distanza non inferiore a 10-15 cm (4-6 pollici).

Se ciò dovesse verificarsi, utilizzare lo stelo della chiave staccabile per lo sbloccaggio. Successivamente, posizionare la chiave nel lettore di riserva nel vano portaoggetti del tunnel per disattivare l'antifurto e poter avviare l'auto.

i Nota

Quando la chiave deve essere letta dal lettore di riserva, verificare che il vano portaoggetti non contenga altre chiavi di automobile, oggetti metallici e dispositivi elettronici (cellulari, tablet, computer portatili o caricabatterie). Questi oggetti possono disturbare il funzionamento.

* Optional/accessorio.

[1] La figura è schematica - i dettagli possono differire a seconda del modello di automobile.

9.2.3. Bloccaggio e sbloccaggio con i pulsanti della chiave

Con i pulsanti della chiave si possono bloccare e sbloccare tutte le portiere, il portellone e lo sportello del serbatoio contemporaneamente.

Bloccaggio con i pulsanti della chiave



La figura è schematica.

- 1 Premere il pulsante  per bloccare l'automobile.

Affinché la sequenza di bloccaggio si attivi, la portiera del conducente deve essere chiusa^[1]. Se un'altra portiera o il portellone sono aperti, si bloccano attivando l'antifurto* solo quando vengono chiusi. Il sensore di movimento* dell'antifurto si attiva quando si chiudono e si bloccano tutte le portiere e il portellone.

Nota

Una chiave rinchiusa nell'auto viene temporaneamente disattivata e non potrà essere utilizzata prima che l'auto sia stata sbloccata con un'altra chiave valida. Anche la funzione bloccaporte viene disattivata.

Bloccaggio con il portellone aperto

Nota

Se si blocca l'automobile con il portellone aperto, prestare attenzione a non lasciare la chiave nel bagagliaio prima di chiudere il portellone^[1].

Sbloccaggio con i pulsanti della chiave

Il contenuto di questo manuale rappresenta lo stato del manuale d'uso al momento della stampa e potrebbe non essere completamente valido in futuro. Per ulteriori informazioni, consulta la prima pagina per la nota completa di esclusione di responsabilità.

- 1 Premere il pulsante  per sbloccare l'automobile.

Ripetizione bloccaggio automatico

Se nessuna delle portiere né il portellone vengono aperti entro 2 minuti dallo sbloccaggio, tutte le serrature si ribloccano automaticamente. Tale funzione evita che l'automobile possa rimanere sbloccata per errore.

Se la chiave non funziona

Il mancato funzionamento dello bloccaggio o dello sbloccaggio può dipendere dall'esaurimento della batteria della chiave: bloccare o sbloccare la portiera del conducente con lo stelo staccabile della chiave.

* Optional/accessorio.

^[1] Se l'automobile è dotata di bloccaggio/sbloccaggio senza chiave*, tutte le portiere devono essere chiuse.

9.2.4. Impostazioni per lo sbloccaggio

È possibile modificare l'impostazione di sblocco con il pulsante della chiave. O tutte le porte vengono sbloccate con la semplice pressione di un pulsante, oppure solo la portiera del conducente viene sbloccata con una pressione e le porte rimanenti con due pressioni.

Queste impostazioni influenzano anche lo sbloccaggio centralizzato tramite la maniglia interna.

- 1 Premere **Impostazioni** nella videata superiore sul display centrale.
- 2 Premere **My Car** → **Bloccaggio** → **Sbloccaggio remoto e dall'interno**.
- 3 Selezionare una delle opzioni:
 - **Tutte le portiere** - sblocca tutte le portiere contemporaneamente.
 - **Singola portiera** - sblocca la portiera del conducente. Per sbloccare tutte le portiere si deve premere due volte il pulsante di sbloccaggio della chiave.

9.2.5. Sbloccaggio del portellone con il pulsante della chiave

La chiave è dotata di un pulsante per lo sbloccaggio esclusivo del portellone.

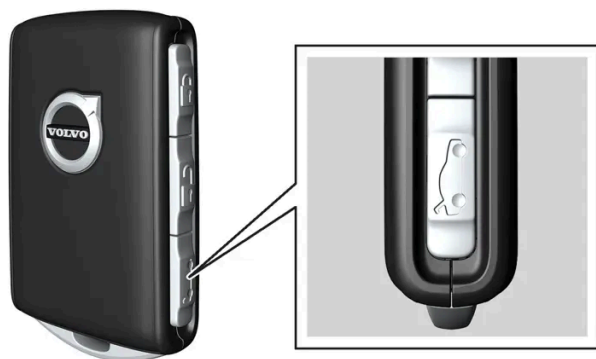

- 1 Premere il pulsante  della chiave.
- Il portellone è sbloccato e può essere aperto dall'esterno.
Le portiere restano bloccate e coperte dall'antifurto*. La spia di bloccaggio e antifurto sul cruscotto si spegne a indicazione che non tutta l'automobile è bloccata.
Se il portellone non viene aperto entro 2 minuti, si riblocca e si reinserisce l'antifurto.

Portellone elettrocomandato*

- 1 Tenere premuto il pulsante  per un paio di secondi.
- Il portellone viene sbloccato e aperto, mentre le portiere restano bloccate e coperte dall'antifurto*.

Nota

In caso di funzionamento continuo per periodi prolungati, il sistema del portellone elettrocomandato* verrà disattivato per evitare sovraccarichi. Potrà essere riattivato dopo alcuni minuti.

* Optional/accessorio.

9.2.6. Bloccaggio e sbloccaggio con lo stelo staccabile della chiave

Lo stelo della chiave staccabile può essere utilizzato per sbloccare una delle portiere dell'auto dall'esterno, ad es. se la batteria della chiave è esaurita.

Sbloccaggio con lo stelo della chiave

Nota

Se la portiera viene sbloccata con lo stelo della chiave e aperta, interviene l'antifurto. L'antifurto deve essere disattivato manualmente – è consigliato leggere la corrispondente sezione prima che l'auto venga aperta.

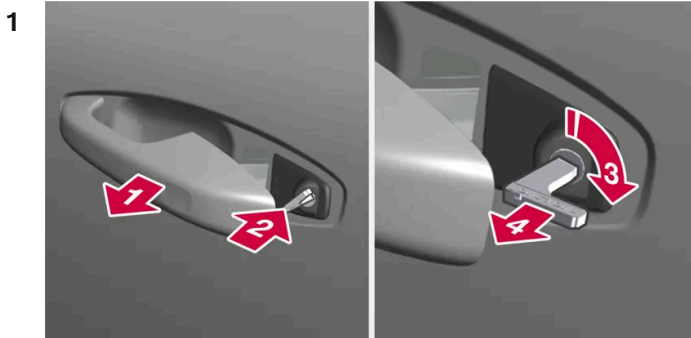

Estrarre la maniglia della portiera anteriore sul lato sinistro dell'auto fino alla posizione finale.^[1]

> Il buco della serratura dovrebbe ora essere visibile all'interno della maniglia.



Inserire la chiave.



Ruotare in senso orario di 45 gradi in modo che la chiave sia rivolta perpendicolarmente all'indietro.



Ruotare la chiave di 45 gradi nella posizione iniziale e rimuoverla.

> La portiera può essere aperta con la maniglia.

Bloccaggio con lo stelo della chiave

La portiera anteriore sinistra può essere bloccata con lo stelo staccabile della chiave.

Altre porte hanno una regolazione di chiusura all'estremità che deve essere premuta con l'aiuto dello stelo della chiave. A questo punto sono bloccate/chiuso meccanicamente contro l'apertura dall'esterno, ma possono essere aperte dall'interno.

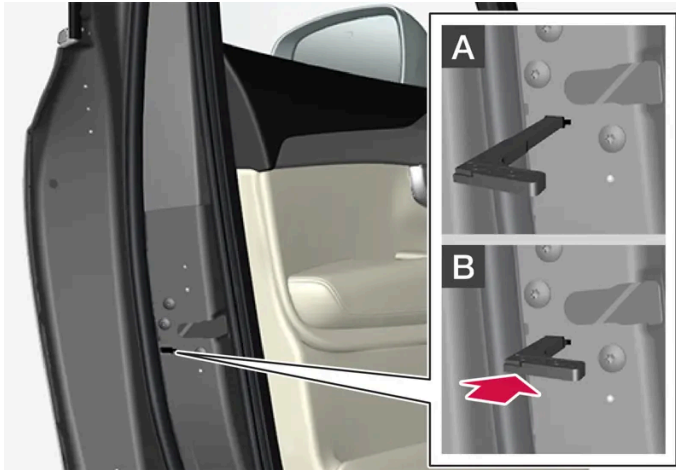

Bloccaggio manuale della portiera. Da non confondere con le serrature per bambini.

- 1 Estrarre lo stelo staccabile dalla chiave con i pulsanti.
- 2 Inserire lo stelo della chiave nel foro per il dispositivo di bloccaggio.
- 3 Inserire e spingere la chiave fino a battuta, circa 12 mm (0,5 pollici).

A La portiera può essere aperta sia dall'esterno che dall'interno.

B Un fermo previene l'apertura della portiera dall'esterno. Per ripristinare la posizione A occorre aprire la portiera con la maniglia interna.

i Nota

- Ogni dispositivo di bloccaggio blocca solo la portiera corrispondente, non tutte le portiere contemporaneamente.
- Una portiera posteriore presso cui è attivata anche la sicura per bambini non può essere aperta né dall'esterno né dall'interno. Lo sblocco può avvenire con i pulsanti della chiave, il pulsante della chiusura centralizzata, il sistema di bloccaggio senza chiave* o tramite la app Volvo Cars.

[1] Quanto detto vale a prescindere che la guida sia a destra o sinistra.

* Optional/accessorio.

9.2.7. Bloccaggio automatico durante la guida

Quando l'auto si mette in marcia, portiere e portellone si bloccano in automatico per motivi di sicurezza.

Le portiere possono essere comunque aperte dall'interno quando è attivo il bloccaggio automatico durante la guida. In base alle impostazioni di bloccaggio, si sbloccano o tutte le portiere o solo la portiera che viene aperta.

Il contenuto di questo manuale rappresenta lo stato del manuale d'uso al momento della stampa e potrebbe non essere completamente valido in futuro. Per ulteriori informazioni, consulta la prima pagina per la nota completa di esclusione di responsabilità.

 **Nota**

Per impedire l'apertura delle portiere posteriori dall'interno dell'auto bisogna usare la sicura per bambini.

 **Nota**

Per motivi di sicurezza, l'automobile sblocca tutte le portiere in caso di collisione. Ciò si verifica solo se è intervenuto uno dei sistemi di sicurezza.

9.2.8. Bloccaporte*

La modalità di blocco bloccata indica che tutte le maniglie dell'auto per l'apertura vengono scollegate quando l'auto è bloccata dall'esterno. Né le maniglie interne né quelle esterne possono quindi aprire l'auto fino a quando questa non viene nuovamente sbloccata.

 **Attenzione**

Non bloccare l'automobile dall'esterno se restano persone a bordo. La modalità di blocco bloccata significa che l'auto non può essere sbloccata o aperta dall'interno.

La posizione bloccaporte si attiva in caso di bloccaggio con il pulsante di blocco della chiave* , con un ritardo di circa 10 secondi dal bloccaggio delle portiere. Aprendo una portiera durante il tempo di ritardo, la sequenza si interrompe e l'antifurto si disattiva.

L'automobile può essere sbloccata solo con la chiave, lo sbloccaggio senza chiave* o la app Volvo Cars* quando è in posizione bloccaporte.

La portiera anteriore sinistra può anche essere sbloccata con lo stelo staccabile della chiave. Se l'automobile viene sbloccata con lo stelo staccabile della chiave, si attiva l'antifurto.

* Optional/accessorio.

9.2.9. Impostazione dell'apertura massima del portellone elettrocomandato*

Impostare quanto deve essere aperto il portellone se l'auto, ad es. viene parcheggiata in un garage con altezza limitata.

Impostazione dell'apertura massima

- 1 Aprire il portellone manualmente e fermarlo nella posizione di apertura desiderata.
 - 2 Tenere quindi premuto il pulsante * sul bordo inferiore del portellone per circa 3 secondi.
- Vengono emessi due segnali acustici e la posizione è memorizzata.

 **Nota**

Non è possibile programmare posizioni di apertura inferiori al portellone aperto per metà.

Ripristino dell'apertura massima

- 1 Aprire il portellone manualmente nella posizione d'apertura massima.
 - 2 Tenere quindi premuto il pulsante * sul bordo inferiore del portellone per circa 3 secondi.
- Vengono emessi due segnali acustici e la posizione memorizzata è cancellata.

* Optional/accessorio.

9.2.10. Bloccaggio e sbloccaggio dall'interno dell'automobile

Portiere e portellone possono essere bloccati e sbloccati dall'interno con il comando della chiusura centralizzata nelle portiere anteriori.

Chiusura centralizzata



Pulsante di bloccaggio e sbloccaggio nella portiera anteriore con spia.

Sbloccaggio con il pulsante nella portiera anteriore

- 1 Premere il pulsante  per sbloccare tutte le portiere e il portellone.

Metodo di sbloccaggio alternativo



Maniglia per lo sbloccaggio alternativo nella portiera^[1].

- 1 Tirare la maniglia di una delle portiere e rilasciarla.
 - > A seconda delle impostazioni per lo sbloccaggio, si sbloccano tutte le portiere oppure si sblocca e si apre solamente la portiera selezionata.

Bloccaggio con il pulsante nella portiera anteriore

Il contenuto di questo manuale rappresenta lo stato del manuale d'uso al momento della stampa e potrebbe non essere completamente valido in futuro. Per ulteriori informazioni, consulta la prima pagina per la nota completa di esclusione di responsabilità.

- 1 Premere il pulsante . Entrambe le portiere anteriori devono essere chiuse.
- > Tutte le portiere e il portellone sono chiusi.

Bloccaggio con il pulsante nella portiera posteriore *



Pulsante di bloccaggio nella portiera posteriore con spia.

Il pulsante di bloccaggio delle portiere posteriori blocca la portiera corrispondente.

Sbloccaggio della portiera posteriore

- 1 Tirare la maniglia.
- > La portiera posteriore si sblocca e si apre^[2].

^[1] La figura è schematica - i dettagli possono differire a seconda del modello di automobile.

* Optional/accessorio.

^[2] A condizione che la sicura per bambini non sia attivata.

9.2.11. Sbloccaggio del portellone dall'interno dell'automobile

Il portellone può essere sbloccato dall'interno con un pulsante accanto al volante sul cruscotto.

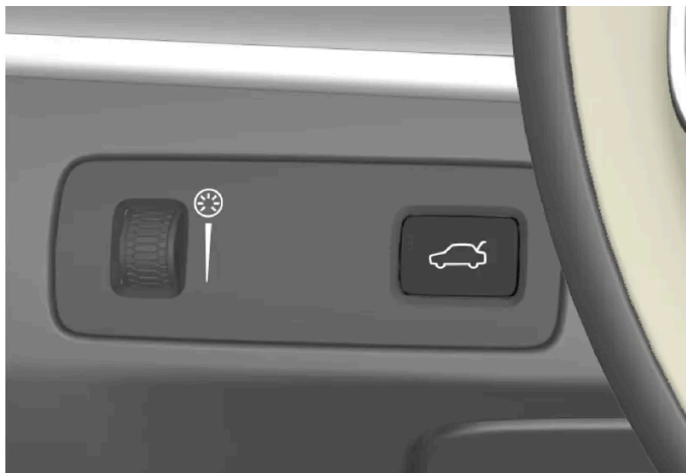

- 1 Premere brevemente il pulsante sul  cruscotto.
- > Il portellone è sbloccato e può essere aperto dall'esterno.

Con l'optional portellone elettrocomandato*:

- 1 Tenere premuto il pulsante  del cruscotto per un paio di secondi.
- > Il portellone si apre.

 **Nota**

In caso di funzionamento continuo per periodi prolungati, il sistema del portellone elettrocomandato* verrà disattivato per evitare sovraccarichi. Potrà essere riattivato dopo alcuni minuti.

* Optional/accessorio.

9.2.12. Bloccaggio privato*

La funzione di bloccaggio privato limita l'accesso a determinati spazi dell'auto anche se si dispone della chiave. Consente la custodia privata quando l'auto o la chiave dell'auto vengono affidate per es. a un parcheggiatore d'albergo o a un tecnico in occasione del tagliando.

Quando il bloccaggio privato è attivato, il portellone non può essere aperto, per cui è impedito l'accesso al vano sotto il pianale di carico.



Il pulsante del bloccaggio privato è disponibile nella videata funzioni sul display centrale. Viene visualizzato lo stato corrente **Serratura sbloccata** o **Serratura bloccata**.

* Optional/accessorio.

9.2.13. Attivazione e disattivazione del bloccaggio privato*

Il bloccaggio privato si attiva con il pulsante funzione sul display centrale inserendo un codice PIN a scelta.

Nota

Per attivare il bloccaggio privato, il quadro dell'automobile deve essere almeno in posizione I.

Il bloccaggio privato prevede due codici:

- Il codice di sicurezza, da creare al primo utilizzo della funzione.
- Un nuovo codice PIN, da selezionare a ogni attivazione della funzione.

Inserimento del codice di sicurezza al primo utilizzo

Al primo utilizzo della funzione è necessario selezionare un codice di sicurezza. Questo permette di disattivare il bloccaggio privato se si dimentica o si smarrisce il codice PIN selezionato. Il codice di sicurezza funge da codice PUK per tutti gli eventuali codici PIN impostati per la funzione di bloccaggio privato.

Conservare il codice di sicurezza in un luogo sicuro.

Per creare un codice di sicurezza:

- 1 Premere il pulsante per il bloccaggio privato nella videata funzioni.



> È visualizzata una finestra a comparsa.

- 2 Inserire il codice di sicurezza desiderato e premere **Conferma**.

> Il codice di sicurezza viene salvato. A questo punto, il bloccaggio privato è pronto per l'attivazione.

Attivazione del bloccaggio privato

- 1 Premere il pulsante per il bloccaggio privato nella videata funzioni.



- > È visualizzata una finestra a comparsa.
- 2 Inserire il codice da utilizzare per sbloccare il portellone dopo il bloccaggio, quindi premere **Conferma**.
- > Il portellone si blocca. Il bloccaggio è confermato da un indicatore verde presso il pulsante nella videata funzioni.

Disattivazione del bloccaggio privato

- 1 Premere il pulsante per il bloccaggio privato nella videata funzioni.



- > È visualizzata una finestra a comparsa.
- 2 Inserire il codice utilizzato per il bloccaggio e premere **Conferma**.
- > Il portellone si sblocca. Lo sbloccaggio è confermato dalla scomparsa dell'indicatore verde presso il pulsante nella videata funzioni.

Codice PIN dimenticato

Se si smarrisce il codice PIN o si inserisce per più di tre volte un codice PIN errato, si può utilizzare il codice di sicurezza per disattivare il bloccaggio privato.

Se l'auto viene sbloccata tramite Volvo On Call*, il bloccaggio privato sarà automaticamente disattivato.

Codice di sicurezza dimenticato

Se si è dimenticato anche il codice di sicurezza, rivolgersi a un concessionario autorizzato Volvo per poter disattivare il bloccaggio privato.

* Optional/accessorio.

9.2.14. Bloccaggio e sbloccaggio

Il contenuto di questo manuale rappresenta lo stato del manuale d'uso al momento della stampa e potrebbe non essere completamente valido in futuro. Per ulteriori informazioni, consulta la prima pagina per la nota completa di esclusione di responsabilità.

L'automobile può essere bloccata e sbloccata in diversi modi.

Ecco le varie possibilità:

- con i pulsanti della chiave
- con lo stelo staccabile della chiave (se la batteria della chiave è scarica)
- senza chiave* (l'auto rileva che una chiave è nel campo di copertura)
- dall'interno dell'automobile con i comandi di bloccaggio delle portiere
- sbloccaggio remoto con Volvo On Call*
- bloccaggio automatico quando l'auto si mette in marcia.

i Nota

Per motivi di sicurezza, l'automobile sblocca tutte le portiere in caso di collisione. Ciò si verifica solo se è intervenuto uno dei sistemi di sicurezza.

* Optional/accessorio.

9.2.15. Attivazione e disattivazione della sicura per bambini

La sicura per bambini previene l'apertura delle portiere posteriori dall'interno. Con la sicura per bambini elettrica viene impedito anche l'azionamento degli alzacristalli dal sedile posteriore.

La sicura per bambini può essere manuale o elettrica*.

Sicura per bambini manuale

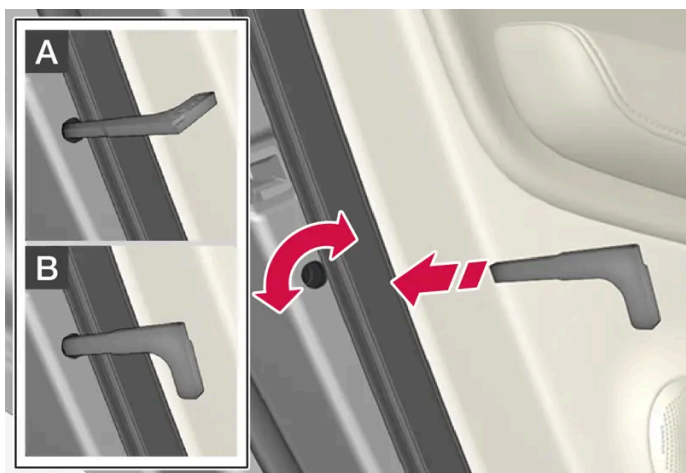

Sicura per bambini manuale. Da non confondere con il bloccaggio manuale della portiera.

1 Ruotare la manopola con lo stelo staccabile della chiave.

A Un fermo previene l'apertura della portiera dall'interno.

B La portiera può essere aperta sia dall'esterno che dall'interno.

i Nota

- Ogni manopola blocca solo la portiera corrispondente, non entrambe le portiere posteriori.
- Sulle automobili dotate di sicura elettrica per bambini non è disponibile il fermo manuale.

Sicura per bambini elettrica *

La sicura per bambini elettrica si attiva e disattiva con il quadro in tutte le posizioni superiori a **0**. È possibile attivare e disattivare la sicura per max 2 minuti dallo spegnimento dell'automobile, se non si apre nessuna portiera.



Pulsante di attivazione e disattivazione.

Sicura per bambini posteriore attivata

La sicura per bambini è attivata quando la spia nel pulsante è accesa.

Se la sicura per bambini è attivata quando si spegne l'automobile, al successivo avviamento essa risulterà ancora attivata.

- Le portiere posteriori non possono essere aperte dall'interno.
- Gli alzacristalli posteriori possono essere azionati solo dalla portiera anteriore.

Sicura per bambini posteriore disattivata

La sicura per bambini è disattivata quando la spia nel pulsante è spenta.

- Le portiere posteriori possono essere aperte dall'interno e gli alzacristalli possono essere azionati dal sedile posteriore.

Simboli e messaggi

Simbolo	Messaggio	Funzione
	Sicura bambini post. Attivato	La sicura per bambini è attivata.
	Sicura bambini post. Disattivato	La sicura per bambini è disattivata.

* Optional/accessorio.

9.2.16. Indicazione di bloccaggio

L'automobile indica quando si blocca o si sblocca. L'indicazione varia in base alle impostazioni per indicazione di bloccaggio e specchi laterali.

Indicazione esterna

Bloccaggio

- I lampeggiatori di emergenza dell'automobile indicano il bloccaggio mediante un lampeggio e il ripiegamento degli specchi retrovisori esterni^[1].

Sbloccaggio

- I lampeggiatori di emergenza dell'automobile indicano lo sbloccaggio mediante due lampeggi e l'estrazione degli specchi retrovisori esterni^[1].

Tutte le portiere, il portellone e il cofano devono essere chiusi affinché l'automobile indichi il bloccaggio. In caso di bloccaggio con la sola portiera del conducente chiusa^[2], il bloccaggio sarà comunque effettuato, ma l'indicazione di bloccaggio con i lampeggiatori di emergenza sarà fornita solo dopo la chiusura di tutte le portiere, del portellone e del cofano.

Spia di bloccaggio e antifurto sul cruscotto

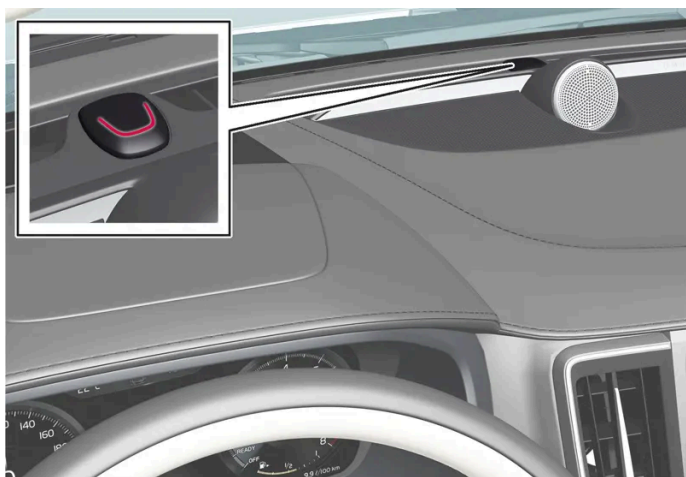

La spia di bloccaggio e antifurto indica lo stato del sistema di bloccaggio:

Il contenuto di questo manuale rappresenta lo stato del manuale d'uso al momento della stampa e potrebbe non essere completamente valido in futuro. Per ulteriori informazioni, consulta la prima pagina per la nota completa di esclusione di responsabilità.

- Un lampeggio prolungato indica il bloccaggio.
- I lampeggi brevi indicano che l'automobile è bloccata.
- I lampeggi rapidi dopo il disinserimento dell'allarme* indicano che l'antifurto è intervenuto.

Spia nei pulsanti di bloccaggio

Portiera anteriore



Pulsanti di bloccaggio con spia nella portiera anteriore.

Quando la spia nel corrispondente pulsante di bloccaggio nelle portiere anteriori è accesa, tutte le portiere sono bloccate. Se una delle portiere è aperta, si spegnerà la spia in entrambe le portiere.

Portiera posteriore*



Pulsante di bloccaggio con spia indicatrice nella portiera posteriore.

Una spia indicatrice accesa nel pulsante di bloccaggio della rispettiva portiere indica che tale portiera è bloccata. Se una delle portiere è sbloccata, la relativa spia si spegnerà mentre le altre continuano a rimanere accese.

Altre indicazioni

In sede di bloccaggio o sbloccaggio si possono attivare anche le luci di orientamento e l'illuminazione di sicurezza.

Il ripiegamento/spiegamento degli specchi retrovisori può essere usato anche per segnalare il blocco/sblocco.

Il contenuto di questo manuale rappresenta lo stato del manuale d'uso al momento della stampa e potrebbe non essere completamente valido in futuro. Per ulteriori informazioni, consulta la prima pagina per la nota completa di esclusione di responsabilità.

[1] Solo automobili con specchi retrovisori elettrocomandati.

* Optional/accessorio.

[2] Non possibile con lo sbloccaggio senza chiave*.

9.2.17. Impostazione dell'indicazione di bloccaggio

Nel menu delle impostazioni del display centrale è possibile selezionare il modo in cui l'automobile indica che è bloccata o sbloccata.

Diversi tipi di risposta di blocco

- 1 Premere **Impostazioni** nella videata superiore sul display centrale.
- 2 Premere **My Car** → **Bloccaggio**.
- 3 Premere **Conferma visiva bloccaggio** per selezionare quando l'automobile deve fornire una conferma visiva:
 - **Blocca**
 - **Sblocca**
 - **Entrambi**

In alternativa, disattivare la funzione selezionando **Off**.

Ripiegamento automatico degli specchietti retrovisori * al momento del bloccaggio

- 1 Premere **Impostazioni** nella videata superiore sul display centrale.
- 2 Premere **My Car** → **Specchietti e funzioni comfort**.
- 3 Selezionare **Ripiegamento specchietti al bloccaggio** per attivare o disattivare la funzione.

* Optional/accessorio.

9.3. Antifurto

9.3.1. Antifurto*

L'antifurto fornisce un allarme tramite segnali acustici e luminosi se qualcuno senza chiave valida si introduce nell'automobile oppure manomette la batteria o la sirena dell'antifurto.

Indicatore antifurto

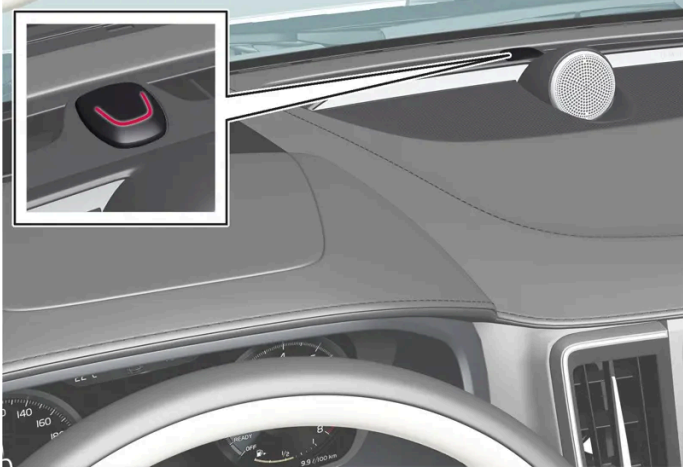

Una spia rossa sul cruscotto indica lo stato dell'antifurto:

- Spia spenta - antifurto disattivato.
- Spia lampeggiante una volta ogni due secondi - antifurto attivato.
- La spia lampeggia rapidamente dopo il disinserimento dell'allarme per un massimo di 30 secondi o finché non si porta il quadro in posizione I - l'antifurto è intervenuto.

Un antifurto attivato interviene se:

- vengono aperti il cofano o il portellone^[1]
- vengono rilevati movimenti nell'abitacolo (se è presente un sensore di movimento*)
- l'automobile viene sollevata o trainata (se è dotata di sensore di inclinazione*)
- la batteria viene scollegata
- viene disattivata la sirena.

Segnali di allarme

Quando interviene l'antifurto, si verifica quanto segue:

- La sirena si attiva per 30 secondi o finché l'antifurto non viene disattivato.
- I lampeggiatori di emergenza lampeggiano per 5 minuti o finché l'antifurto non viene disattivato.

Se non si elimina la causa dell'attivazione dell'antifurto, il ciclo di allarme si ripete al massimo per 10 volte^[1].

Sensori di movimento e inclinazione*

I sensori di movimento e inclinazione rilevano eventuali movimenti all'interno dell'automobile,^[2] ad esempio l'effrazione di un cristallo o tentativi di traino dell'automobile.

Per prevenire l'azionamento indesiderato dell'antifurto:

- Chiudere tutti i finestrini prima di lasciare l'automobile.
- Chiudere il tettuccio panoramico.
- Se si utilizza il climatizzatore, non dirigere verso l'alto il flusso dell'aria in uscita.

È possibile ridurre il livello di allarme anche sul display centrale.

Simboli e messaggi

Simbolo	Messaggio	Funzione
	Guasto antifurto Servizio richiesto	Rivolgersi a un riparatore. Si raccomanda un riparatore autorizzato Volvo.

Nota

Non tentare di riparare o modificare i componenti dell'antifurto. Ogni tentativo può invalidare la copertura assicurativa.

* Optional/accessorio.

[1] Vale solo in alcuni mercati.

[2] Vengono rilevati anche i flussi d'aria del climatizzatore.

9.3.2. Attivazione e disattivazione dell'antifurto*

L'antifurto si attiva quando si blocca l'automobile e si disattiva quando la si sblocca. L'antifurto può essere disattivato anche senza disporre di una chiave funzionante.

Attivazione e disattivazione dell'antifurto

L'antifurto si attiva quando si blocca l'automobile e si disattiva quando la si sblocca.

Nota

Non è possibile bloccare l'auto senza attivare l'antifurto. Se l'auto viene parcheggiata per es. su un traghetto, è opportuno utilizzare invece l'antifurto ridotto.

Disattivazione dell'antifurto senza chiave funzionante

È possibile sbloccare l'auto e disarmare l'antifurto anche qualora la chiave non dovesse funzionare, ad esempio in caso di esaurimento della sua batteria.

1 Aprire la portiera del conducente con lo stelo staccabile della chiave.

> L'antifurto interviene.



Sistemare la chiave sul simbolo della chiave nel lettore di riserva nel vano portaoggetti del tunnel.

3 Premere il pulsante Start.

> L'antifurto si disattiva.

Spegnimento di un antifurto intervenuto

1 Premere il pulsante di sblocco della chiave o selezionare la posizione del quadro | premendo il pulsante di avviamento.

* Optional/accessorio.

9.3.3. Livello di allarme ridotto*

Il livello di antifurto ridotto disattiva alcuni tipi di sensori antifurto in modo che l'antifurto non si attivi inutilmente per es. in caso di viaggio su traghetto.

I sensori di movimento e di inclinazione dell'antifurto vengono disattivati quando è attivato il livello di antifurto ridotto. In questa condizione, l'antifurto non reagisce ai movimenti interni all'auto.

Il livello di antifurto ridotto viene disattivato dopo ogni ciclo di utilizzo e successivamente deve essere all'occorrenza riattivato.

Attivazione del livello di allarme ridotto

1 Premere il pulsante **Protezione ridotta** nella videata funzioni sul display centrale.

➤ La funzione rimane attiva finché l'auto non viene guidata; successivamente deve essere all'occorrenza riattivata.

* Optional/accessorio.

10. Supporto al conducente

10.1. Funzioni del regolatore elettronico della velocità

10.1.1. Regolatore elettronico della velocità

10.1.1.1. Regolatore elettronico della velocità

Il regolatore elettronico della velocità (CC^[1]) aiuta il conducente a mantenere una velocità costante, per un'esperienza di guida più rilassante in autostrada e sulle strade extraurbane rettilinee con traffico regolare.

Usare il freno motore al posto del freno di servizio

Il regolatore elettronico della velocità controlla la velocità applicando una ridotta potenza frenante con il freno di servizio. In pendenza, a volte è preferibile procedere a velocità leggermente superiore, affidando il rallentamento al solo freno motore. In questi casi, il conducente può disattivare temporaneamente l'intervento del freno di servizio da parte del regolatore elettronico della velocità.

Procedere come segue:

- 1 Premere il pedale dell'acceleratore indicativamente a metà corsa, quindi rilasciarlo.
- Il regolatore elettronico della velocità disinscrive l'intervento del relativo freno di servizio automatico e frena utilizzando soltanto il freno motore.

Attenzione

- La funzione è un supporto al conducente complementare che semplifica la guida rendendola più sicura, ma non è in grado di gestire tutte le situazioni o le condizioni di traffico, della strada e meteorologiche.
- Si raccomanda al conducente di leggere tutte le sezioni del manuale del proprietario relative a questa funzione, in quanto è necessario comprenderne i limiti prima di utilizzarla.
- Le funzioni di supporto al conducente non possono sostituire l'attenzione e la prudenza del conducente, che è sempre tenuto a guidare in sicurezza, a una velocità adeguata e a una distanza opportuna dagli altri veicoli nonché nel rispetto delle leggi e del codice della strada vigenti.

10.1.1.2. Modo di attesa del regolatore elettronico della velocità

È possibile disattivare il regolatore elettronico della velocità (CC^[1]) e portarlo nel modo di attesa. Ciò può avvenire automaticamente o a seguito di intervento del conducente.

Nel modo di attesa, la funzione è selezionata sul display del conducente ma non è attivata. Il simbolo sul display del conducente è spento e pertanto il regolatore elettronico della velocità non regola la velocità.

Modo di attesa a seguito di intervento del conducente

Il regolatore elettronico della velocità viene disattivato e messo in modo di attesa quando si verifica uno dei seguenti eventi:

- Si utilizza il freno di servizio.
- Si porta la leva selettoria in posizione **N**.
- Il conducente mantiene una velocità superiore a quella memorizzata per più di 1 minuto.
- Il pedale della frizione viene tenuto premuto per più di 1 minuto – vale per le auto con cambio manuale.

In questi casi, il conducente deve regolare la velocità manualmente.

Un temporaneo aumento della velocità con il pedale dell'acceleratore, ad esempio in caso di sorpasso, non modifica l'impostazione - rilasciando il pedale, l'automobile si riporta sull'ultima velocità memorizzata.

Modo di attesa automatico

Il modo di attesa automatico può subentrare nei seguenti casi:

- Le ruote perdono aderenza.
- Regime motore troppo basso/alto.
- La temperatura dei freni diventa eccessiva.
- La velocità scende al di sotto di 30 km/h (20 mph).

In questi casi, il conducente deve regolare la velocità manualmente.

10.1.1.3. Impostazione della velocità memorizzata per le funzioni del regolatore elettronico della velocità

È possibile impostare la velocità memorizzata per le funzioni limitatore di velocità, regolatore elettronico della velocità, regolatore elettronico della velocità adattivo* e Pilot Assist*.

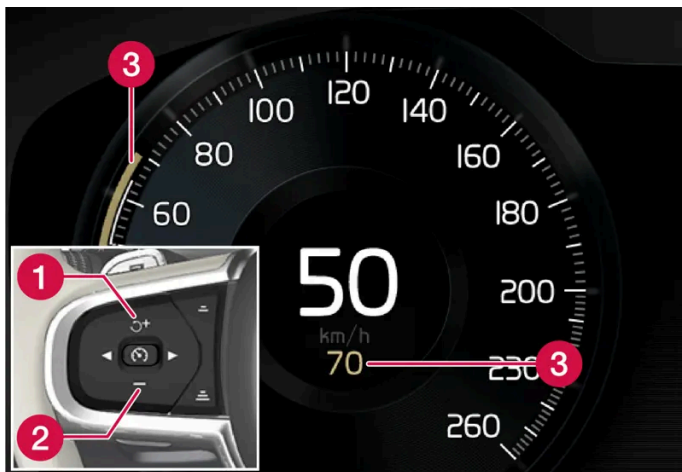

- 1 + : Aumenta la velocità memorizzata
- 2 - : Riduce la velocità memorizzata
- 3 Velocità memorizzata

- 1 Per modificare la velocità memorizzata, premere brevemente i pulsanti al volante + (1) o - (2) oppure tenerli premuti.
 - Premendo **brevemente**: Ogni pressione modifica la velocità a passi di +/- 5 km/h (+/- 5 mph).
 - **Pressione continua**: Rilasciare il pulsante quando l'indicatore di velocità (3) rimarca la velocità desiderata.
- L'ultima impostazione rimane memorizzata.

Influenza con il pedale dell'acceleratore

Se si aumenta la velocità con il pedale dell'acceleratore prima di premere il pulsante al volante + (1), viene memorizzata la velocità attuale dell'automobile alla pressione del pulsante, a condizione che il conducente tenga il piede sul pedale dell'acceleratore alla pressione del pulsante.

Un temporaneo aumento della velocità con il pedale dell'acceleratore, ad esempio in caso di sorpasso, non modifica l'impostazione - rilasciando il pedale, l'automobile si riporta sull'ultima velocità memorizzata.

Velocità possibile

Cambio automatico

Le funzioni di supporto al conducente possono seguire un altro veicolo a velocità da 0 a 180 km/h (112 mph).

Pilot Assist può fornire ausilio alla sterzata a velocità prossime a zero fino a 140 km/h (87 mph).

La velocità minima programmabile è 30 km/h (20 mph). Anche se il sistema riesce a seguire un altro veicolo finché non si ferma, non è possibile selezionare/memorizzare una velocità inferiore a 30 km/h (20 mph).

Cambio manuale

Il contenuto di questo manuale rappresenta lo stato del manuale d'uso al momento della stampa e potrebbe non essere completamente valido in futuro. Per ulteriori informazioni, consulta la prima pagina per la nota completa di esclusione di responsabilità.

Le funzioni di supporto al conducente possono seguire un altro veicolo a velocità da 30 km/h (20 mph) a 180 km/h (112 mph).

Il Pilot Assist può fornire l'ausilio alla sterzata a velocità da 30 km/h (20 mph) a 140 km/h (87 mph).

La velocità minima programmabile è 30 km/h (20 mph), mentre la velocità massima è 200 km/h (125 mph).

* Optional/accessorio.

10.1.2. Regolatore elettronico della velocità adattivo

10.1.2.1. Regolatore elettronico della velocità adattivo *

Il regolatore elettronico della velocità adattivo^[1] (ACC^[2]) può contribuire a mantenere una velocità costante e una distanza temporale preselezionata dal veicolo che precede.



L'unità telecamera e radar misura la distanza dal veicolo che precede.

Il regolatore elettronico della velocità adattivo offre un'esperienza di guida più rilassante nei viaggi lunghi in autostrada e sulle strade extraurbane rettilinee con traffico regolare.

Il conducente seleziona la velocità desiderata e la distanza temporale dal veicolo antistante. Se l'unità telecamera e radar rileva un veicolo più lento davanti all'automobile, la velocità viene automaticamente adattata tramite la distanza temporale preimpostata dal veicolo che precede. Quando la strada è libera, l'automobile ritorna alla velocità selezionata.

Il regolatore elettronico della velocità adattivo punta a:

- regolare la velocità senza strappi. Il conducente deve intervenire in situazioni di guida che richiedono frenate rapide. Questo può verificarsi in caso di notevoli differenze di velocità o di una frenata brusca del veicolo antistante. A causa dei limiti dell'unità radar, l'automobile può essere frenata in modo inaspettato o non essere frenata affatto.
- seguire il veicolo che precede nella propria corsia alla distanza temporale impostata dal conducente. Se l'unità radar non rileva veicoli che precedono, l'automobile manterrà invece la velocità memorizzata dal conducente. Lo stesso accade se la velocità del veicolo antistante aumenta e supera quella memorizzata.

Pendenze ripide e/o carico pesante

Il Regolatore elettronico della velocità adattivo è utile soprattutto sulle strade pianeggianti. La funzione può avere difficoltà a mantenere la distanza corretta dal veicolo che precede in caso di guida su discese ripide – prestare la massima attenzione e tenersi pronti a frenare.

Non utilizzare il regolatore elettronico della velocità adattivo in caso di guida con carico elevato o rimorchio.

Attenzione

- Questo sistema non previene le collisioni. Il conducente deve sempre tenersi pronto a intervenire se il sistema non rileva un veicolo antistante.
- La funzione non frena costantemente in caso di pedoni, animali e veicoli di piccole dimensioni quali biciclette e motocicli. Inoltre, non frena in caso di rimorchi/semirimorchi bassi, veicoli che procedono in direzione opposta, lenti o fermi né oggetti.
- Non utilizzare la funzione in situazioni complesse, ad esempio in caso di guida in città, agli incroci, su strade scivolose, bagnate o coperte di nevischio, in presenza di pioggia intensa o neve, in condizioni di scarsa visibilità, sulle strade tortuose o sulle rampe di decelerazione/accelerazione.

Attenzione

- La funzione è un supporto al conducente complementare che semplifica la guida rendendola più sicura, ma non è in grado di gestire tutte le situazioni o le condizioni di traffico, della strada e meteorologiche.
- Si raccomanda al conducente di leggere tutte le sezioni del manuale del proprietario relative a questa funzione, in quanto è necessario comprenderne i limiti prima di utilizzarla.
- Le funzioni di supporto al conducente non possono sostituire l'attenzione e la prudenza del conducente, che è sempre tenuto a guidare in sicurezza, a una velocità adeguata e a una distanza opportuna dagli altri veicoli nonché nel rispetto delle leggi e del codice della strada vigenti.

Nota

La funzione utilizza l'unità telecamera e radar dell'automobile, che presenta alcuni limiti generali.

Importante

La manutenzione dei componenti dei sistemi di supporto al conducente deve essere effettuata solo in officina. Si raccomanda di rivolgersi ad un riparatore autorizzato Volvo.





* Optional/accessorio.

^[1] A seconda del mercato, questa funzione può essere di serie oppure opzionale.

^[2] Adaptive Cruise Control

10.1.2.2. Simboli e messaggi per il Cruise adattivo *

Possono essere visualizzati diversi simboli e messaggi concernenti il regolatore elettronico della velocità adattivo^[1] (ACC^[2]). Di seguito riportiamo alcuni esempi.

Simbolo	Messaggio	Funzione
	Il simbolo è illuminato	L'automobile mantiene la velocità memorizzata.
	Adaptive Cruise Contr. Non disponibile Il simbolo è spento	Il regolatore elettronico della velocità adattivo è nel modo di attesa.
	Adaptive Cruise Contr. Servizio richiesto Il simbolo è spento	Il sistema non funziona secondo progettazione. Bisogna rivolgersi ad un'officina - si raccomanda un riparatore autorizzato Volvo.
	Sensore parabrezza Sensore bloccato, vedere Manuale del proprietario	Pulire il parabrezza davanti ai sensori dell'unità telecamera e radar.

Un messaggio può essere cancellato premendo brevemente il pulsante  al centro dei comandi destri al volante.

Se un messaggio persiste, contattare un riparatore – preferibilmente un riparatore autorizzato Volvo.

* Optional/accessorio.

^[1] A seconda del mercato, questa funzione può essere di serie oppure opzionale.

^[2] Adaptive Cruise Control

10.1.2.3. Modo di attesa del regolatore elettronico della velocità adattivo *

Il regolatore elettronico della velocità adattivo^[1] (ACC^[2]) può essere disattivato e portato nel modo di attesa. Ciò può avvenire automaticamente o a seguito di intervento del conducente.

Nel modo di attesa, la funzione è selezionata sul display del conducente ma non è attivata. In tal caso, il regolatore elettronico della velocità adattivo non regola la velocità né la distanza dal veicolo antistante.

Modo di attesa a seguito di intervento del conducente

Il regolatore elettronico della velocità adattivo viene disattivato e messo in modo di attesa quando si verifica uno dei seguenti eventi:

- Si utilizza il freno di servizio.
- Si porta la leva selettoria in posizione **N**.
- Il conducente mantiene una velocità superiore a quella memorizzata per più di 1 minuto.
- Il pedale della frizione viene tenuto premuto per più di 1 minuto – vale per le auto con cambio manuale.

Un temporaneo aumento della velocità con il pedale dell'acceleratore, ad esempio in caso di sorpasso, non modifica l'impostazione - rilasciando il pedale, l'automobile si riporta sull'ultima velocità memorizzata.

 **Attenzione**

- Con il Cruise adattivo nel modo di attesa, il conducente deve intervenire e regolare autonomamente velocità e distanza dal veicolo antistante.
- Quando il Cruise adattivo è nel modo di attesa e l'automobile si avvicina troppo al veicolo antistante, il conducente può invece essere avvertito dalla funzione avviso distanza*.

Modo di attesa automatico

 **Attenzione**

Nel modo di attesa automatico, il conducente viene avvertito da un segnale acustico e un messaggio sul display del conducente.

- Il conducente deve quindi regolare la velocità dell'automobile, frenare all'occorrenza e mantenere la distanza di sicurezza dagli altri veicoli.

Il modo di attesa automatico può subentrare nei seguenti casi:

- Uno dei sistemi di cui è dipendente il regolatore elettronico della velocità adattivo smette di funzionare, ad esempio il sistema di controllo della stabilità/antisbandamento (ESC^[3]).
- Il conducente apre la portiera del conducente.
- Il conducente slaccia la propria cintura di sicurezza.
- Il regime motore è troppo basso/alto.
- Una o più ruote perdono aderenza.
- La temperatura dei freni è elevata.
- Il freno di stazionamento è attivato.
- L'unità telecamera e radar è coperta ad esempio da neve o pioggia intensa (lente della telecamera/onde radar bloccati).
- Velocità inferiore a 5 km/h (3 mph) e ACC non in grado di accertare se l'ostacolo antistante è un veicolo fermo o un oggetto, ad esempio un rallentatore di velocità.
- Velocità inferiore a 5 km/h (3 mph) e svolta del veicolo antistante, quindi il ACC non ha più veicoli da seguire.
- La velocità scende al di sotto di 30 km/h (20 mph) - solo automobili con cambio manuale.

* Optional/accessorio.

^[1] A seconda del mercato, questa funzione può essere di serie oppure opzionale.

^[2] Adaptive Cruise Control

^[3] Electronic Stability Control

10.1.2.4. Frenata automatica con le funzioni del regolatore elettronico della velocità

I sistemi di supporto al conducente Regolatore elettronico della velocità adattivo* e Pilot Assist* sono dotati di una specifica funzione di frenata nel traffico lento e con automobile stazionaria. In alcune situazioni si inserisce il freno di stazionamento per tenere ferma l'automobile.

Funzione di frenata nelle code lente e ad automobile ferma

Se l'automobile si ferma in coda o al semaforo, la guida riprende automaticamente in caso di sosta breve (inferiore a circa 3 secondi). Se trascorre più tempo prima che il veicolo antistante si metta in movimento, il sistema di supporto al conducente si porta nel modo di attesa con funzione di frenata automatica.

1 La funzione si riattiva in uno dei seguenti modi:

- Premere il tasto al volante .
- Premere il pedale dell'acceleratore.

➤ La funzione riprende a seguire il veicolo antistante, se inizia a procedere in marcia avanti entro circa 6 secondi.

Attenzione

Ritornando alla velocità impostata con il pulsante al volante , si può percepire un notevole aumento di velocità.

Attenzione

I sistemi di supporto al conducente segnalano solo gli ostacoli rilevati dalla propria unità radar. Pertanto, l'avvertimento potrebbe essere fornito in ritardo oppure non essere fornito affatto.

- Non attendere mai l'avvertimento o l'intervento. Frenare ogni volta che si ritiene necessario.

Nota

I sistemi di supporto al conducente possono mantenere ferma l'automobile per max 10 minuti, quindi si inserisce il freno di stazionamento e la funzione si disattiva.

Per riattivare i sistemi di supporto al conducente, è necessario disinserire il freno di stazionamento.

Interruzione della frenata automatica

In alcune situazioni, la frenata automatica ad automobile ferma viene interrotta e la funzione si porta nel modo di attesa. I freni si disinseriscono e l'automobile può mettersi in movimento - il conducente deve quindi intervenire e frenare per tenere ferma l'automobile.

Può succedere in una delle seguenti situazioni:

- Il conducente preme il pedale del freno.

Il contenuto di questo manuale rappresenta lo stato del manuale d'uso al momento della stampa e potrebbe non essere completamente valido in futuro. Per ulteriori informazioni, consulta la prima pagina per la nota completa di esclusione di responsabilità.

- Si inserisce il freno di stazionamento.
- Si porta la leva selettoria in posizione P, N o R.
- Il conducente imposta il Cruise adattivo o il Pilot Assist nel modo di attesa.

Inserimento automatico del freno di stazionamento

Il freno di stazionamento viene applicato se la funzione tiene ferma l'automobile con il freno di servizio e:

- Il conducente apre la portiera o slaccia la cintura di sicurezza.
- La funzione ha tenuto ferma l'automobile per più di circa 10 minuti.
- I freni si surriscaldano.
- Il conducente spegne il motore.

* Optional/accessorio.

10.1.2.5. Impostazione della velocità memorizzata per le funzioni del regolatore elettronico della velocità

È possibile impostare la velocità memorizzata per le funzioni limitatore di velocità, regolatore elettronico della velocità, regolatore elettronico della velocità adattivo* e Pilot Assist*.

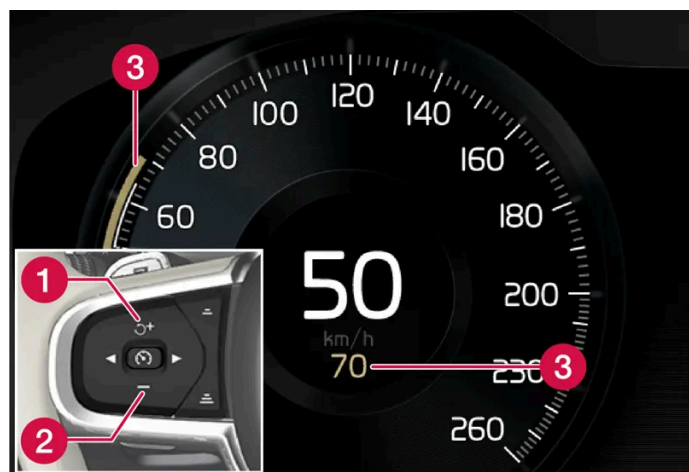

- 1 + : Aumenta la velocità memorizzata
- 2 - : Riduce la velocità memorizzata
- 3 Velocità memorizzata

- 1 Per modificare la velocità memorizzata, premere brevemente i pulsanti al volante + (1) o - (2) oppure tenerli premuti.
 - Premendo **brevemente**: Ogni pressione modifica la velocità a passi di +/- 5 km/h (+/- 5 mph).
 - **Pressione continua**: Rilasciare il pulsante quando l'indicatore di velocità (3) rimarca la velocità desiderata.

Il contenuto di questo manuale rappresenta lo stato del manuale d'uso al momento della stampa e potrebbe non essere completamente valido in futuro. Per ulteriori informazioni, consulta la prima pagina per la nota completa di esclusione di responsabilità.

➤ L'ultima impostazione rimane memorizzata.

Influenza con il pedale dell'acceleratore

Se si aumenta la velocità con il pedale dell'acceleratore prima di premere il pulsante al volante **+** (1), viene memorizzata la velocità attuale dell'automobile alla pressione del pulsante, a condizione che il conducente tenga il piede sul pedale dell'acceleratore alla pressione del pulsante.

Un temporaneo aumento della velocità con il pedale dell'acceleratore, ad esempio in caso di sorpasso, non modifica l'impostazione - rilasciando il pedale, l'automobile si riporta sull'ultima velocità memorizzata.

Velocità possibile

Cambio automatico

Le funzioni di supporto al conducente possono seguire un altro veicolo a velocità da 0 a 180 km/h (112 mph).

Pilot Assist può fornire ausilio alla sterzata a velocità prossime a zero fino a 140 km/h (87 mph).

La velocità minima programmabile è 30 km/h (20 mph). Anche se il sistema riesce a seguire un altro veicolo finché non si ferma, non è possibile selezionare/memorizzare una velocità inferiore a 30 km/h (20 mph).

Cambio manuale

Le funzioni di supporto al conducente possono seguire un altro veicolo a velocità da 30 km/h (20 mph) a 180 km/h (112 mph).

Il Pilot Assist può fornire l'ausilio alla sterzata a velocità da 30 km/h (20 mph) a 140 km/h (87 mph).

La velocità minima programmabile è 30 km/h (20 mph), mentre la velocità massima è 200 km/h (125 mph).

* Optional/accessorio.

10.1.2.6. Cambio di target con le funzioni del regolatore elettronico della velocità

In combinazione con il cambio automatico, i sistemi di supporto al conducente Regolatore elettronico della velocità adattivo* e Pilot Assist* sono dotati della funzionalità di cambio di target a determinate velocità.

Cambio di target

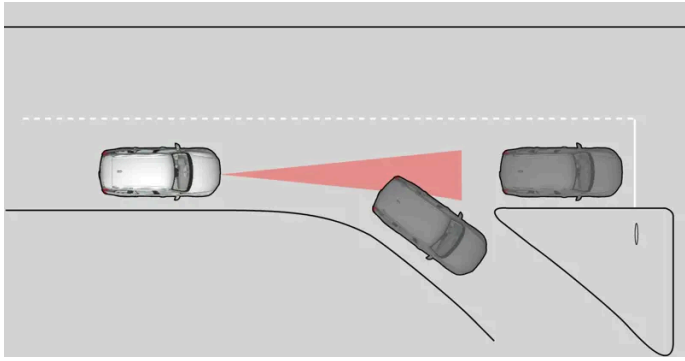

Se il veicolo target antistante sterza improvvisamente potrebbe esserci un veicolo fermo poco più avanti.

Quando i sistemi di supporto al conducente seguono un altro veicolo a velocità **inferiori** a 30 km/h (20 mph) e cambiano target per seguire un veicolo fermo, frenano per adattarsi al veicolo fermo.

Attenzione

Quando i sistemi di supporto al conducente seguono un altro veicolo a velocità **superiori** a circa 30 km/h (20 mph) e cambiano target per seguire un veicolo fermo, **ignorano** il veicolo fermo e accelerano alla velocità memorizzata.

- Il conducente deve intervenire e frenare.

Modo di attesa automatico per cambio di target

I sistemi di supporto al conducente si disattivano e si portano nel modo di attesa:

- se la velocità è inferiore a 5 km/h (3 mph) e i sistemi di supporto al conducente non riconoscono se il target è un veicolo fermo o un altro oggetto, ad esempio un rallentatore di velocità.
- se la velocità è inferiore a 5 km/h (3 mph) e il veicolo antistante svolta, quindi i sistemi di supporto al conducente non hanno più un veicolo da seguire.

* Optional/accessorio.

10.1.2.7. Impostazione della distanza temporale dal veicolo che precede

È possibile impostare la distanza temporale desiderata dal veicolo che precede per le funzioni del regolatore elettronico della velocità adattivo* e Pilot Assist*.

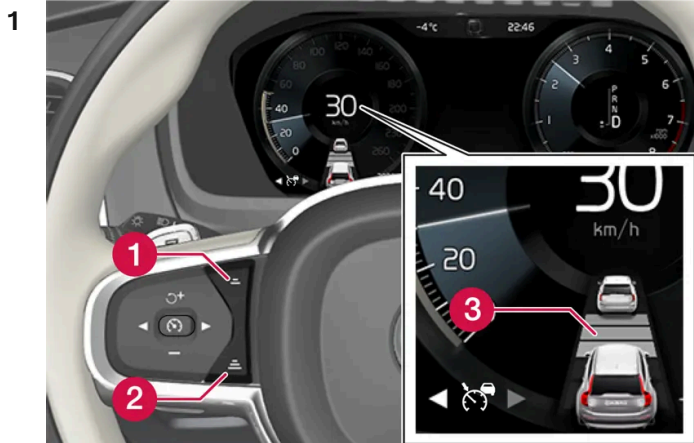

Comando per la distanza temporale.

- ❶ Diminuzione della distanza temporale
- ❷ Aumento della distanza temporale
- ❸ Indicazione della distanza

Premere il pulsante al volante (1) o (2) per diminuire o aumentare la distanza temporale.

➤ L'indicazione della distanza (3) visualizza la distanza temporale attuale.

È possibile selezionare diverse distanze temporali dal veicolo antistante, che vengono visualizzate sul display del conducente con 1-5 linee orizzontali - più linee sono visualizzate, maggiore è la distanza temporale. Un trattino corrisponde a

Il contenuto di questo manuale rappresenta lo stato del manuale d'uso al momento della stampa e potrebbe non essere completamente valido in futuro. Per ulteriori informazioni, consulta la prima pagina per la nota completa di esclusione di responsabilità.

circa 1 secondo, 5 trattini a circa 3 secondi dal veicolo antistante.

Per seguire il veicolo che precede con una guida morbida e confortevole, il Regolatore elettronico della velocità adattivo consente una notevole variazione della distanza temporale in alcune condizioni. A bassa velocità, quando le distanze si riducono, il Regolatore elettronico della velocità adattivo aumenta leggermente la distanza temporale.

 **Nota**

Quando il simbolo sul display del conducente visualizza un'automobile e un volante, Pilot Assist segue il veicolo antistante a una distanza temporale preselezionata.

Quando è visualizzato solamente un volante, non vi sono veicoli antistanti a una distanza adeguata.

 **Nota**

Quando il simbolo sul display del conducente visualizza due automobili, il regolatore elettronico della velocità adattivo segue il veicolo che precede a una distanza temporale preselezionata.

Quando è visualizzata una sola automobile, non vi sono veicoli antistanti a una distanza adeguata.

 **Nota**

- Più la velocità aumenta, maggiore diventa la distanza in metri a parità di distanza temporale.
- Mantenere sempre la distanza temporale consentita dal codice della strada.
- Se i sistemi di supporto al conducente non reagiscono all'attivazione aumentando la velocità, la distanza temporale dal veicolo antistante potrebbe essere più breve di quella preimpostata.

 **Attenzione**

- Utilizzare sempre una distanza temporale adatta alla situazione attuale del traffico.
- Il conducente deve tener conto che le distanze temporali brevi offrono un tempo limitato per reagire e intervenire in caso di imprevisti nel traffico.

* Optional/accessorio.

10.1.2.8. Avvertimento dalle funzioni del regolatore elettronico della velocità per rischio di collisione

I sistemi di supporto al conducente Regolatore elettronico della velocità adattivo* e Pilot Assist* possono avvertire il conducente se la distanza dal veicolo antistante si riduce all'improvviso eccessivamente.

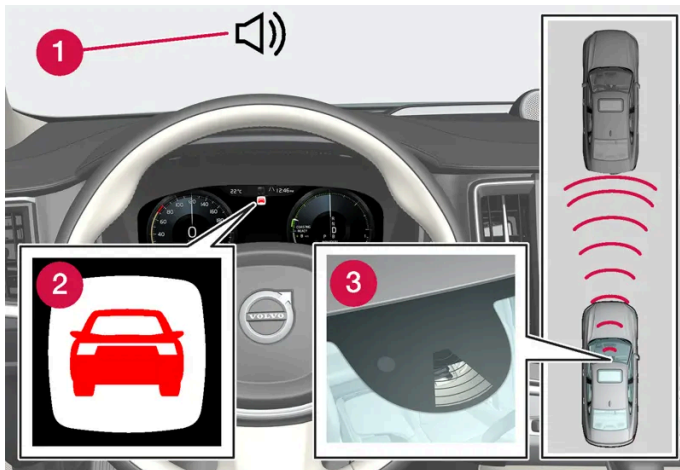

Segnale acustico e simbolo dell'indicatore di collisione

- 1 Segnale acustico in caso di rischio di collisione
- 2 Simbolo di avvertimento per rischio di collisione
- 3 Misurazione della distanza con le unità telecamera e radar

Il regolatore elettronico della velocità adattivo e il Pilot Assist utilizzano circa il 40% della potenza del freno di servizio. Se occorre frenare con più forza di quella applicata dai sistemi di supporto al conducente e il conducente non frena, si attivano l'allarme visivo e il segnale acustico per avvertire il conducente che deve intervenire immediatamente.

Attenzione

I sistemi di supporto al conducente segnalano solo i veicoli rilevati dal proprio gruppo radar. Pertanto, l'avvertimento potrebbe essere fornito in ritardo oppure non essere fornito affatto. Non attendere mai l'avvertimento. Frenare ogni volta che si ritiene necessario.

* Optional/accessorio.

10.1.3. Pilot Assist

10.1.3.1. Frenata automatica con le funzioni del regolatore elettronico della velocità

I sistemi di supporto al conducente Regolatore elettronico della velocità adattivo* e Pilot Assist* sono dotati di una specifica funzione di frenata nel traffico lento e con automobile stazionaria. In alcune situazioni si inserisce il freno di stazionamento per tenere ferma l'automobile.

Funzione di frenata nelle code lente e ad automobile ferma

Se l'automobile si ferma in coda o al semaforo, la guida riprende automaticamente in caso di sosta breve (inferiore a circa 3 secondi). Se trascorre più tempo prima che il veicolo antistante si metta in movimento, il sistema di supporto al conducente si porta nel modo di attesa con funzione di frenata automatica.

1 La funzione si riattiva in uno dei seguenti modi:

- Premere il tasto al volante .
- Premere il pedale dell'acceleratore.

➤ La funzione riprende a seguire il veicolo antistante, se inizia a procedere in marcia avanti entro circa 6 secondi.

Attenzione

Ritornando alla velocità impostata con il pulsante al volante , si può percepire un notevole aumento di velocità.

Attenzione

I sistemi di supporto al conducente segnalano solo gli ostacoli rilevati dalla propria unità radar. Pertanto, l'avvertimento potrebbe essere fornito in ritardo oppure non essere fornito affatto.

- Non attendere mai l'avvertimento o l'intervento. Frenare ogni volta che si ritiene necessario.

Nota

I sistemi di supporto al conducente possono mantenere ferma l'automobile per max 10 minuti, quindi si inserisce il freno di stazionamento e la funzione si disattiva.

Per riattivare i sistemi di supporto al conducente, è necessario disinserire il freno di stazionamento.

Interruzione della frenata automatica

In alcune situazioni, la frenata automatica ad automobile ferma viene interrotta e la funzione si porta nel modo di attesa. I freni si disinseriscono e l'automobile può mettersi in movimento - il conducente deve quindi intervenire e frenare per tenere ferma l'automobile.

Può succedere in una delle seguenti situazioni:

- Il conducente preme il pedale del freno.
- Si inserisce il freno di stazionamento.
- Si porta la leva selettore in posizione P, N o R.
- Il conducente imposta il Cruise adattivo o il Pilot Assist nel modo di attesa.

Inserimento automatico del freno di stazionamento

Il freno di stazionamento viene applicato se la funzione tiene ferma l'automobile con il freno di servizio e:

- Il conducente apre la portiera o slaccia la cintura di sicurezza.
- La funzione ha tenuto ferma l'automobile per più di circa 10 minuti.
- I freni si surriscaldano.
- Il conducente spegne il motore.

* Optional/accessorio.

10.1.3.2. Impostazione della velocità memorizzata per le funzioni del regolatore elettronico della velocità

È possibile impostare la velocità memorizzata per le funzioni limitatore di velocità, regolatore elettronico della velocità, regolatore elettronico della velocità adattivo* e Pilot Assist*.

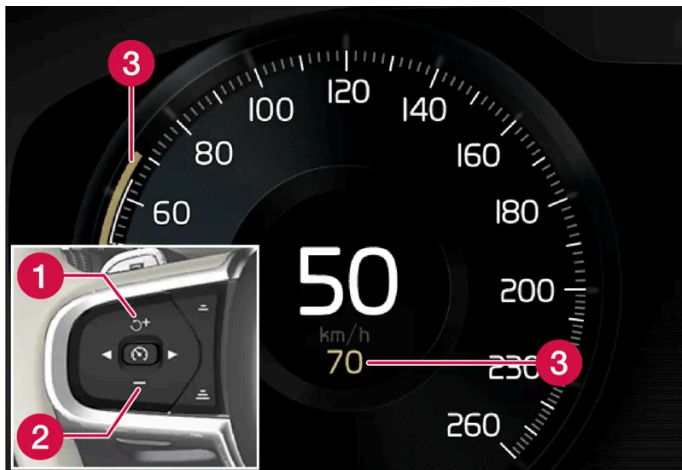

- 1 + : Aumenta la velocità memorizzata
- 2 - : Riduce la velocità memorizzata
- 3 Velocità memorizzata

- 1 Per modificare la velocità memorizzata, premere brevemente i pulsanti al volante + (1) o - (2) oppure tenerli premuti.
 - Premendo **brevemente**: Ogni pressione modifica la velocità a passi di +/- 5 km/h (+/- 5 mph).
 - **Pressione continua**: Rilasciare il pulsante quando l'indicatore di velocità (3) rimarca la velocità desiderata.
- > L'ultima impostazione rimane memorizzata.

Influenza con il pedale dell'acceleratore

Il contenuto di questo manuale rappresenta lo stato del manuale d'uso al momento della stampa e potrebbe non essere completamente valido in futuro. Per ulteriori informazioni, consulta la prima pagina per la nota completa di esclusione di responsabilità.

Se si aumenta la velocità con il pedale dell'acceleratore prima di premere il pulsante al volante **+** (1), viene memorizzata la velocità attuale dell'automobile alla pressione del pulsante, a condizione che il conducente tenga il piede sul pedale dell'acceleratore alla pressione del pulsante.

Un temporaneo aumento della velocità con il pedale dell'acceleratore, ad esempio in caso di sorpasso, non modifica l'impostazione - rilasciando il pedale, l'automobile si riporta sull'ultima velocità memorizzata.

Velocità possibile

Cambio automatico

Le funzioni di supporto al conducente possono seguire un altro veicolo a velocità da 0 a 180 km/h (112 mph).

Pilot Assist può fornire ausilio alla sterzata a velocità prossime a zero fino a 140 km/h (87 mph).

La velocità minima programmabile è 30 km/h (20 mph). Anche se il sistema riesce a seguire un altro veicolo finché non si ferma, non è possibile selezionare/memorizzare una velocità inferiore a 30 km/h (20 mph).

Cambio manuale

Le funzioni di supporto al conducente possono seguire un altro veicolo a velocità da 30 km/h (20 mph) a 180 km/h (112 mph).

Il Pilot Assist può fornire l'ausilio alla sterzata a velocità da 30 km/h (20 mph) a 140 km/h (87 mph).

La velocità minima programmabile è 30 km/h (20 mph), mentre la velocità massima è 200 km/h (125 mph).

* Optional/accessorio.

10.1.3.3. Cambio di target con le funzioni del regolatore elettronico della velocità

In combinazione con il cambio automatico, i sistemi di supporto al conducente Regolatore elettronico della velocità adattivo* e Pilot Assist* sono dotati della funzionalità di cambio di target a determinate velocità.

Cambio di target

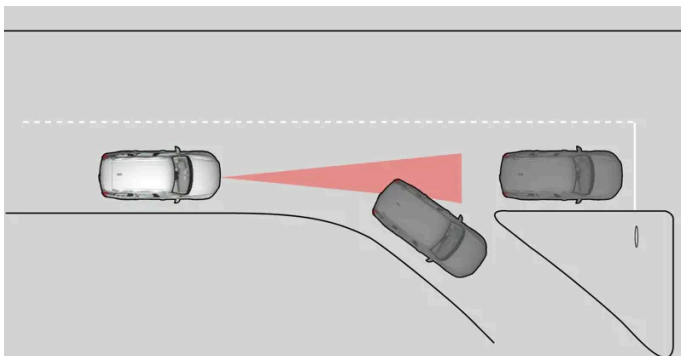

Se il veicolo target antistante sterza improvvisamente potrebbe esserci un veicolo fermo poco più avanti.

Quando i sistemi di supporto al conducente seguono un altro veicolo a velocità **inferiori** a 30 km/h (20 mph) e cambiano target per seguire un veicolo fermo, frenano per adattarsi al veicolo fermo.

 **Attenzione**

Quando i sistemi di supporto al conducente seguono un altro veicolo a velocità **superiori** a circa 30 km/h (20 mph) e cambiano target per seguire un veicolo fermo, **ignorano** il veicolo fermo e accelerano alla velocità memorizzata.

- Il conducente deve intervenire e frenare.

Modo di attesa automatico per cambio di target

I sistemi di supporto al conducente si disattivano e si portano nel modo di attesa:

- se la velocità è inferiore a 5 km/h (3 mph) e i sistemi di supporto al conducente non riconoscono se il target è un veicolo fermo o un altro oggetto, ad esempio un rallentatore di velocità.
- se la velocità è inferiore a 5 km/h (3 mph) e il veicolo antistante svolta, quindi i sistemi di supporto al conducente non hanno più un veicolo da seguire.

* Optional/accessorio.

10.1.3.4. Pilot Assist*

Il Pilot Assist^[1] può aiutare il conducente a guidare l'automobile fra le strisce di delimitazione della corsia di marcia nonché a mantenere una velocità costante e una distanza temporale preselezionata dal veicolo che precede.

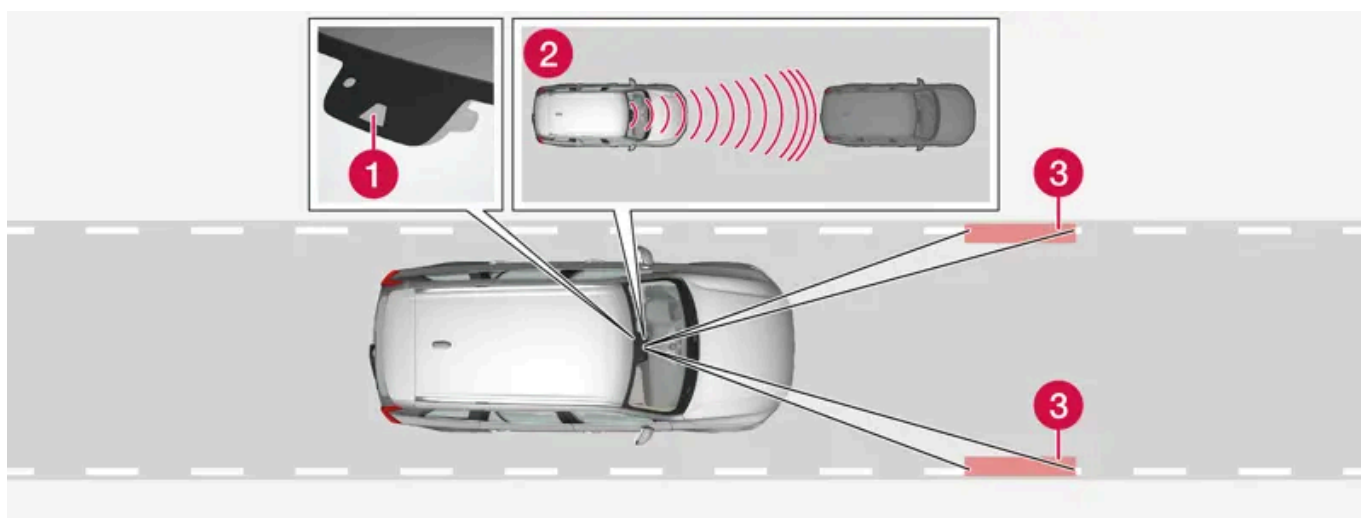

L'unità telecamera e radar misura la distanza dal veicolo antistante e rileva le strisce di delimitazione.

- 1 Unità telecamera e radar
- 2 Rilevatore di distanza
- 3 Lettore delle strisce di delimitazione

Guida al Pilot Assist

Pilot Assist aiuta a sterzare l'automobile e per familiarizzare con la funzione potrebbe essere necessario guidare con Pilot Assist per alcune decine di chilometri. Per poter sfruttare in sicurezza tutti i vantaggi è importante conoscere tutti i campi di applicazione e tutti i limiti della funzione.

Il contenuto di questo manuale rappresenta lo stato del manuale d'uso al momento della stampa e potrebbe non essere completamente valido in futuro. Per ulteriori informazioni, consulta la prima pagina per la nota completa di esclusione di responsabilità.

La funzione Pilot Assist è destinata principalmente all'utilizzo su autostrade e superstrade, dove può contribuire a una guida più piacevole e rilassata.

Il conducente seleziona la velocità desiderata e la distanza temporale dal veicolo antistante. Il Pilot Assist rileva la distanza dal veicolo antistante e le strisce di delimitazione della corsia di marcia mediante l'unità telecamera. La distanza temporale predefinita è mantenuta mediante un adattamento automatico della velocità, mentre l'assistenza di sterzo assiste simultaneamente il conducente a mantenere l'auto entro la propria corsia di marcia.

Pilot Assist regola la velocità accelerando e frenando. Quando i freni sono utilizzati per regolare la velocità, è del tutto normale che generino un leggero rumore.

Pilot Assist punta a:

- regolare la velocità senza strappi. Il conducente deve intervenire in situazioni di guida che richiedono frenate rapide. Questo può verificarsi in caso di notevoli differenze di velocità o di una frenata brusca del veicolo antistante. A causa dei limiti dell'unità telecamera e radar, l'automobile può essere frenata in modo inaspettato o non essere frenata affatto.
- seguire il veicolo che precede nella propria corsia alla distanza temporale impostata dal conducente. Se l'unità radar non rileva veicoli antistanti, l'automobile procede alla velocità impostata e memorizzata dal conducente. Lo stesso accade se la velocità del veicolo antistante aumenta e supera quella memorizzata.

Posizione dell'automobile nella corsia di marcia

Quando fornisce l'ausilio alla sterzata, Pilot Assist punta a posizionare l'automobile al centro delle strisce di delimitazione visibili della corsia di marcia. Per una guida più morbida si raccomanda di attendere che l'automobile trovi una posizione adeguata. Il conducente può sempre modificare la posizione aumentando la sterzata. Il conducente deve sempre verificare che l'automobile abbia assunto una posizione sicura nella corsia di marcia.

Se Pilot Assist non guida l'auto in una posizione appropriata nella corsia di marcia, raccomandiamo di disattivare Pilot Assist o di passare al regolatore elettronico della velocità adattivo*.

Ausilio alla sterzata



Lo stato attuale dell'ausilio alla sterzata è indicato dal colore del simbolo del volante:

- Il volante acceso indica che l'ausilio alla sterzata è attivato
- Il volante spento (come da illustrazione) indica che l'ausilio alla sterzata è disattivato.

L'intervento dell'ausilio di sterzo di Pilot Assist è basato su una combinazione della rotta del veicolo antistante e delle demarcazioni laterali della corsia di marcia. Il conducente può in qualsiasi momento regolare l'intervento di sterzata di Pilot Assist o sterzare in un'altra direzione, ad es. per cambiare fila o per evitare un ostacolo sulla strada. In questi casi sarà avvertita una resistenza nel volante fintantoché è attivo l'ausilio alla sterzata.

Disattivazione temporanea dell'ausilio alla sterzata



L'ausilio alla sterzata del Pilot Assist si disattiva automaticamente e riprende a funzionare senza fornire alcun avvertimento.

Quando si azionano gli indicatori di direzione, l'ausilio alla sterzata del Pilot Assist si disattiva temporaneamente. Dopo aver spento gli indicatori di direzione, l'ausilio alla sterzata si riattiva automaticamente se le strisce di delimitazione della corsia di marcia sono ancora rilevabili.

Se Pilot Assist non può interpretare la corsia di marcia univocamente, per es. quando l'unità telecamera non vede le demarcazioni della corsia di marcia, Pilot Assist disattiva temporaneamente l'ausilio alla sterzata. Le funzioni per la regolazione di velocità e distanza rimangono attive. L'ausilio alla sterzata si riattiva quando il sistema rileva nuovamente la corsia di marcia. In tal caso, il conducente può essere avvertito della disattivazione temporanea dell'ausilio alla sterzata mediante una leggera vibrazione al volante.

In curva e quando la strada si divide

Pilot Assist interagisce con il conducente, che pertanto non deve attendere l'ausilio alla sterzata di Pilot Assist ma deve tenersi sempre pronto ad intervenire sterzando, soprattutto in curva.

Quando l'auto si avvicina a un raccordo di uscita o se la corsia di marcia si divide, il conducente deve sterzare verso la corsia di marcia desiderata affinché Pilot Assist possa rilevare la direzione voluta.

Mani sul volante



Il Pilot Assist è operativo a condizione che il conducente mantenga le mani sul volante. È importante che il conducente rimanga costantemente attivo e concentrato sulla guida, in quanto il Pilot Assist non può rilevare tutte le situazioni e potrebbe disattivarsi e attivarsi senza preavviso.

Attenzione

Non attendere l'intervento di tutti i livelli di avvertimento e assistenza dei sistemi, ma agire subito in caso di attivazione di un segnale di avvertimento.

1. Se Pilot Assist rileva che il conducente non tiene le mani sul volante, il sistema avverte con simbolo e messaggio testuale sul display del conducente per esortare a sterzare attivamente l'automobile.
2. Se dopo qualche secondo il sistema continua a rilevare che il conducente non tiene le mani sul volante verrà ripetuta l'esortazione a sterzare attivamente l'auto e verrà emesso simultaneamente un segnale acustico.
3. La funzione viene disattivata se Pilot Assist dopo alcuni ulteriori secondi non rileva le mani del conducente sul volante. Successivamente il Pilot Assist deve essere riavviato con il pulsante al volante . La funzione continua a fornire avvertimenti acustici e luminosi fino a 5 secondi dopo la disattivazione.

Pendenze ripide e/o carico pesante

Considerare che il Pilot Assist è destinato in primo luogo ad essere usato su strade pianeggianti. La funzione può avere difficoltà a mantenere la distanza corretta dal veicolo che precede in caso di guida su discese ripide – prestare la massima attenzione e tenersi pronti a frenare.

Non utilizzare il Pilot Assist in caso di guida con carico elevato o rimorchio.

Nota

Pilot Assist non fornirà ausilio alla sterzata se qualcosa è collegato al connettore del gancio di traino, per es. un rimorchio o un portabiciclette.

Leggere tutti gli avvertimenti prima dell'uso

 **Attenzione**

- La funzione è un supporto al conducente complementare che semplifica la guida rendendola più sicura, ma non è in grado di gestire tutte le situazioni o le condizioni di traffico, della strada e meteorologiche.
- Si raccomanda al conducente di leggere tutte le sezioni del manuale del proprietario relative a questa funzione, in quanto è necessario comprenderne i limiti prima di utilizzarla.
- Le funzioni di supporto al conducente non possono sostituire l'attenzione e la prudenza del conducente, che è sempre tenuto a guidare in sicurezza, a una velocità adeguata e a una distanza opportuna dagli altri veicoli nonché nel rispetto delle leggi e del codice della strada vigenti.

 **Nota**

La funzione utilizza l'unità telecamera e radar dell'automobile, che presenta alcuni limiti generali.

 **Importante**

La manutenzione dei componenti dei sistemi di supporto al conducente deve essere effettuata solo in officina. Si raccomanda di rivolgersi ad un riparatore autorizzato Volvo.

 **Attenzione**

In alcune situazioni, l'ausilio alla sterzata del Pilot Assist potrebbe avere difficoltà ad aiutare correttamente il conducente o disattivarsi automaticamente. In questi casi, si raccomanda di non utilizzare il Pilot Assist. Di seguito riportiamo alcuni esempi di queste situazioni:

- le strisce di delimitazione delle corsie di marcia sono logorate, usurate, mancano o si intersecano oppure vi sono più sistemi di delimitazione;
- varia la suddivisione in corsie, ad esempio quando una corsia si divide in due oppure due corsie si fondono e in corrispondenza delle uscite;
- in corrispondenza di lavori stradali e improvvise variazioni del fondo stradale, ad esempio se le strisce non indicano più la corsia corretta;
- sulla carreggiata o vicino a essa vi sono bordi o altre linee oltre alle strisce di delimitazione delle corsie, ad esempio cordoli di marciapiedi, giunti o riparazioni del manto stradale, bordi di barriere, bordi della strada o zone di forte ombra;
- la corsia di marcia è stretta o curva;
- la corsia di marcia presenta cunette o dossi.
- le condizioni meteorologiche non sono buone (pioggia, neve, nebbia o nevischio) oppure la visibilità è ridotta a seguito di scarsa illuminazione, controluce, strada bagnata ecc.

Il conducente deve anche prestare attenzione ai seguenti limiti di Pilot Assist:

- Il sistema non è in grado di rilevare marciapiedi alti, barriere e ostacoli provvisori (coni, barriere ecc.). In alternativa, questi ostacoli potrebbero essere rilevati erroneamente come strisce di delimitazione delle corsie, con il rischio che l'automobile venga a contatto con essi. Il conducente deve accertarsi che l'automobile mantenga una distanza adeguata da questi ostacoli.
- Il sensore telecamera e radar non è in grado di rilevare qualsiasi oggetto o ostacolo nel traffico, ad esempio buchi nel manto stradale, ostacoli fermi o oggetti che bloccano anche solo parzialmente la strada.
- Il Pilot Assist non "vede" pedoni, animali ecc.
- L'intervento di sterzata fornito dalla funzione presenta una potenza limitata, quindi non sempre Pilot Assist aiuta il conducente a sterzare restando fra le strisce di delimitazione della corsia di marcia.
- Nelle automobili dotate di Sensus Navigation*, la funzione può utilizzare le informazioni fornite dalle mappe, offrendo prestazioni non sempre uniformi.
- Pilot Assist si disattiva quando il servosterzo (in caso di sensibilità dello sterzo dipendente dalla velocità) funziona con potenza ridotta, ad esempio in caso di raffreddamento a seguito di surriscaldamento.

 **Attenzione**

Il Pilot Assist deve essere utilizzato solo se la corsia di marcia è delimitata a entrambi i lati da strisce chiaramente visibili. L'utilizzo in altre circostanze comporta un maggior rischio di contatto con ostacoli adiacenti non rilevabili dalla funzione.

 **Attenzione**

- Questo sistema non previene le collisioni. Il conducente deve sempre tenersi pronto a intervenire se il sistema non rileva un veicolo antistante.
- La funzione non frena costantemente in caso di pedoni, animali e veicoli di piccole dimensioni quali biciclette e motocicli. Inoltre, non frena in caso di rimorchi/semirimorchi bassi, veicoli che procedono in direzione opposta, lenti o fermi né oggetti.
- Non utilizzare la funzione in situazioni complesse, ad esempio in caso di guida in città, agli incroci, su strade scivolose, bagnate o coperte di nevischio, in presenza di pioggia intensa o neve, in condizioni di scarsa visibilità, sulle strade tortuose o sulle rampe di decelerazione/accelerazione.



* Optional/accessorio.

^[1] A seconda del mercato, questa funzione può essere di serie oppure opzionale.

10.1.3.5. Visualizzazione sul display per il regolatore elettronico della velocità adattivo e per il Pilot Assist*

La seguente immagine esemplificativa mostra come il regolatore elettronico della velocità adattivo* (ACC^[1]) e il Pilot Assist* possono essere visualizzati sul display del conducente^[2].

Grafica

	Il regolatore elettronico della velocità adattivo è selezionato e attivo.
	Pilot Assist è selezionato e attivo. Solo quando il simbolo del volante passa da spento ad acceso, l'ausilio alla sterzata del Pilot Assist è attivo.
	Esiste un veicolo target che precede da seguire. La distanza temporale dal veicolo che precede viene regolata solo quando la grafica visualizza un veicolo sopra il simbolo del volante.

Velocità

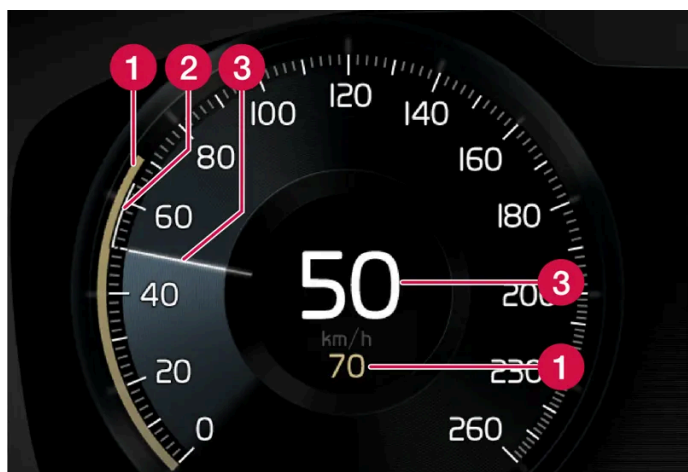

Il contenuto di questo manuale rappresenta lo stato del manuale d'uso al momento della stampa e potrebbe non essere completamente valido in futuro. Per ulteriori informazioni, consulta la prima pagina per la nota completa di esclusione di responsabilità.

Indicazione delle velocità.

- 1 Velocità memorizzata
- 2 Velocità del veicolo antistante
- 3 Velocità attuale dell'automobile



* Optional/accessorio.

[1] Adaptive Cruise Control

[2] A seconda del mercato, queste funzioni possono essere di serie oppure optional.

10.1.3.6. Simboli e messaggi per Pilot Assist*

Il display del conducente può visualizzare una serie di simboli e messaggi concernenti il Pilot Assist^[1]. Di seguito riportiamo alcuni esempi.

Simbolo	Messaggio	Funzione
	Simbolo del volante spento	Indica che l'ausilio alla sterzata è disattivato. Il volante è acceso quando Pilot Assist fornisce ausilio alla sterzata.
	Simbolo per le mani sul volante	Il sistema non rileva che il conducente ha le mani sul volante. Mettere le mani sul volante e sterzare attivamente l'automobile.
	Sensore parabrezza Sensore bloccato, vedere Manuale del proprietario	Pulire il parabrezza davanti ai sensori dell'unità telecamera e radar.

Un messaggio può essere cancellato premendo brevemente il pulsante  al centro dei comandi destri al volante.

Se un messaggio persiste, contattare un riparatore – preferibilmente un riparatore autorizzato Volvo.

* Optional/accessorio.

[1] A seconda del mercato, questa funzione può essere di serie oppure opzionale.

10.1.3.7. Modo di attesa del Pilot Assist*

È possibile disattivare il Pilot Assist^[1] e portarlo nel modo di attesa. Ciò può avvenire automaticamente o a seguito di intervento del conducente.

Nel modo di attesa, la funzione è selezionata sul display del conducente ma non è attivata. In tal caso, il Pilot Assist non regola la velocità né la distanza dal veicolo antistante e non fornisce l'ausilio alla sterzata.

Modo di attesa a seguito di intervento del conducente

Il contenuto di questo manuale rappresenta lo stato del manuale d'uso al momento della stampa e potrebbe non essere completamente valido in futuro. Per ulteriori informazioni, consulta la prima pagina per la nota completa di esclusione di responsabilità.

Il Pilot Assist viene disattivato e messo in modo di attesa quando si verifica uno dei seguenti eventi.

- Si utilizza il freno di servizio.
- Si porta la leva selettoria in posizione **N**.
- Si azionano gli indicatori di direzione per più di 1 minuto.
- Il conducente mantiene una velocità superiore a quella memorizzata per più di 1 minuto.
- Il pedale della frizione viene tenuto premuto per più di 1 minuto – vale per le auto con cambio manuale.

Modo di attesa automatico

Attenzione

Nel modo di attesa automatico, il conducente viene avvertito da un segnale acustico e un messaggio sul display del conducente.

- Il conducente deve quindi regolare la velocità dell'automobile, frenare all'occorrenza e mantenere la distanza di sicurezza dagli altri veicoli.

Il modo di attesa automatico può subentrare nei seguenti casi.

- Uno dei sistemi di cui è dipendente Pilot Assist smette di funzionare, ad esempio il sistema di controllo della stabilità/antisbandamento ^[2].
- Non si mantengono le mani sul volante.
- Il conducente apre la portiera del conducente.
- Il conducente slaccia la propria cintura di sicurezza.
- Il regime motore è troppo basso/alto.
- Una o più ruote perdono aderenza.
- La temperatura dei freni è elevata.
- Il freno di stazionamento è attivato.
- L'unità telecamera e radar è coperta ad esempio da neve o pioggia intensa (lente della telecamera/onde radar bloccati).
- Velocità inferiore a 5 km/h (3 mph) e Pilot Assist non in grado di accertare se l'ostacolo antistante è un veicolo fermo o un oggetto, ad esempio un rallentatore di velocità.
- Velocità inferiore a 5 km/h (3 mph) e svolta del veicolo antistante, quindi il Pilot Assist non ha più veicoli da seguire.
- La velocità scende al di sotto di 30 km/h (20 mph) - solo automobili con cambio manuale.

* Optional/accessorio.

^[1] A seconda del mercato, questa funzione può essere di serie oppure opzionale.

^[2] Electronic Stability Control

10.1.3.8. Impostazione della distanza temporale dal veicolo che precede

Il contenuto di questo manuale rappresenta lo stato del manuale d'uso al momento della stampa e potrebbe non essere completamente valido in futuro. Per ulteriori informazioni, consulta la prima pagina per la nota completa di esclusione di responsabilità.

È possibile impostare la distanza temporale desiderata dal veicolo che precede per le funzioni del regolatore elettronico della velocità adattivo* e Pilot Assist*.

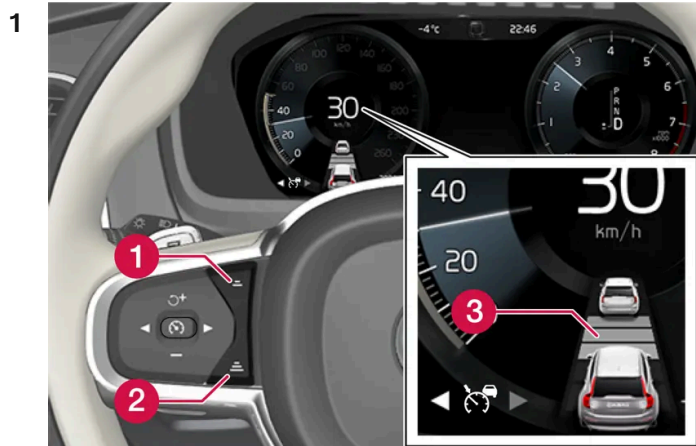

Comando per la distanza temporale.

- 1 Diminuzione della distanza temporale
- 2 Aumento della distanza temporale
- 3 Indicazione della distanza

Premere il pulsante al volante (1) o (2) per diminuire o aumentare la distanza temporale.

➤ L'indicazione della distanza (3) visualizza la distanza temporale attuale.

È possibile selezionare diverse distanze temporali dal veicolo antistante, che vengono visualizzate sul display del conducente con 1-5 linee orizzontali - più linee sono visualizzate, maggiore è la distanza temporale. Un trattino corrisponde a circa 1 secondo, 5 trattini a circa 3 secondi dal veicolo antistante.

Per seguire il veicolo che precede con una guida morbida e confortevole, il Regolatore elettronico della velocità adattivo consente una notevole variazione della distanza temporale in alcune condizioni. A bassa velocità, quando le distanze si riducono, il Regolatore elettronico della velocità adattivo aumenta leggermente la distanza temporale.

 **Nota**

Quando il simbolo sul display del conducente visualizza un'automobile e un volante, Pilot Assist segue il veicolo antistante a una distanza temporale preselezionata.

Quando è visualizzato solamente un volante, non vi sono veicoli antistanti a una distanza adeguata.

 **Nota**

Quando il simbolo sul display del conducente visualizza due automobili, il regolatore elettronico della velocità adattivo segue il veicolo che precede a una distanza temporale preselezionata.

Quando è visualizzata una sola automobile, non vi sono veicoli antistanti a una distanza adeguata.

 **Nota**

- Più la velocità aumenta, maggiore diventa la distanza in metri a parità di distanza temporale.
- Mantenere sempre la distanza temporale consentita dal codice della strada.
- Se i sistemi di supporto al conducente non reagiscono all'attivazione aumentando la velocità, la distanza temporale dal veicolo antistante potrebbe essere più breve di quella preimpostata.

 **Attenzione**

- Utilizzare sempre una distanza temporale adatta alla situazione attuale del traffico.
- Il conducente deve tener conto che le distanze temporali brevi offrono un tempo limitato per reagire e intervenire in caso di imprevisti nel traffico.

* Optional/accessorio.

10.1.3.9. Differenza fra Pilot Assist* e mantenimento corsia attivo

Il Pilot Assist è una funzione comfort che può contribuire a mantenere l'automobile nella corsia di marcia e alla distanza desiderata dal veicolo antistante. Il mantenimento corsia attivo^[1] è una funzione che può aiutare allo

stesso modo, in alcune situazioni, a ridurre il rischio che l'automobile esca involontariamente dalla propria corsia di marcia.

Pilot Assist

Il Pilot Assist può contribuire a mantenere l'automobile fra le strisce di delimitazione della corsia di marcia, una velocità preselezionata e una distanza temporale preimpostata dal veicolo che precede. La funzione può assistere anche a mantenere una posizione corretta nella corsia di marcia facendo assegnamento sulle linee laterali di demarcazione della corsia di marcia.

Come funziona il Pilot Assist?

- Può contribuire a mantenere l'automobile nella corsia di marcia fornendo, in determinate situazioni, un ausilio alla sterzata.
- Può contribuire a mantenere la velocità preselezionata o la distanza dal veicolo antistante accelerando e frenando.

Come si può verificare se il Pilot Assist è attivo?

L'attivazione della funzione è confermata dai simboli sul display del conducente.

Quando il volante al centro è spento, il Pilot Assist è in funzione, ma l'ausilio alla sterzata non è attivo.

Quando il volante è acceso, il Pilot Assist è in funzione e l'ausilio alla sterzata è attivo.

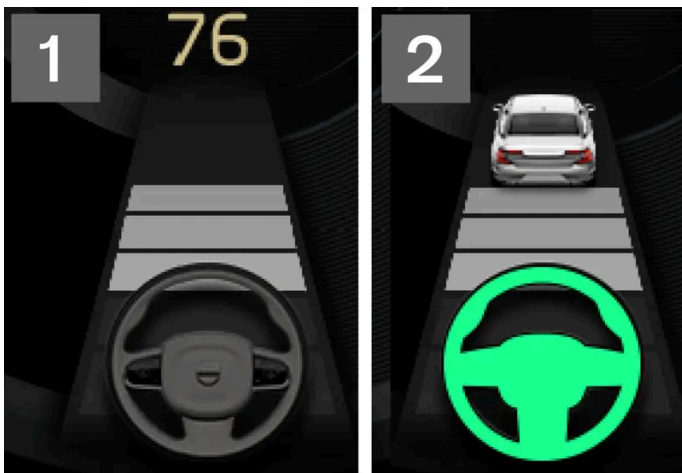

2 Quando il simbolo del volante sul display del conducente è acceso, il Pilot Assist contribuisce alla sterzata.

Mantenimento corsia attivo

Il mantenimento corsia attivo può assistere il conducente con un ausilio alla sterzata e/o avvisarlo quando l'automobile sta per uscire involontariamente dalla propria corsia di marcia. La funzione è attiva nell'intervallo di velocità 65-180 km/h (40-112 mph) nelle strade con strisce di delimitazione chiaramente visibili.

Come funziona il mantenimento corsia attivo?

- Il mantenimento corsia attivo può assistere il conducente riportando l'automobile nella corsia di marcia e/o avvertendolo mediante segnali acustici o vibrazioni al volante.

Come si può verificare se il mantenimento corsia attivo è inserito?

Lo stato della funzione è indicato dai simboli sul display del conducente.



Un simbolo spento sul display del conducente indica che la funzione è attiva, ma le condizioni per l'intervento di LKA non sono soddisfatte.



Un simbolo bianco sul display del conducente indica che le condizioni per l'intervento di LKA sono soddisfatte e la funzione è disponibile.



Un simbolo arancione sul display del conducente indica che LKA fornisce l'ausilio alla sterzata per riportare l'automobile nella corsia di marcia e/o avverte il conducente mediante segnali acustici o vibrazioni al volante.

 **Attenzione**

La responsabilità di una guida sicura spetta sempre al conducente. Si raccomanda al conducente di leggere tutte le sezioni del manuale del proprietario relative a questa funzione prima di utilizzarla.

 **Attenzione**

- La funzione è un supporto al conducente complementare che semplifica la guida rendendola più sicura, ma non è in grado di gestire tutte le situazioni o le condizioni di traffico, della strada e meteorologiche.
- Si raccomanda al conducente di leggere tutte le sezioni del manuale del proprietario relative a questa funzione, in quanto è necessario comprenderne i limiti prima di utilizzarla.
- Le funzioni di supporto al conducente non possono sostituire l'attenzione e la prudenza del conducente, che è sempre tenuto a guidare in sicurezza, a una velocità adeguata e a una distanza opportuna dagli altri veicoli nonché nel rispetto delle leggi e del codice della strada vigenti.

* Optional/accessorio.

^[1] Lane Keeping Aid(LKA)

10.1.3.10. Avvertimento dalle funzioni del regolatore elettronico della velocità per rischio di collisione

I sistemi di supporto al conducente Regolatore elettronico della velocità adattivo* e Pilot Assist* possono avvertire il conducente se la distanza dal veicolo antistante si riduce all'improvviso eccessivamente.

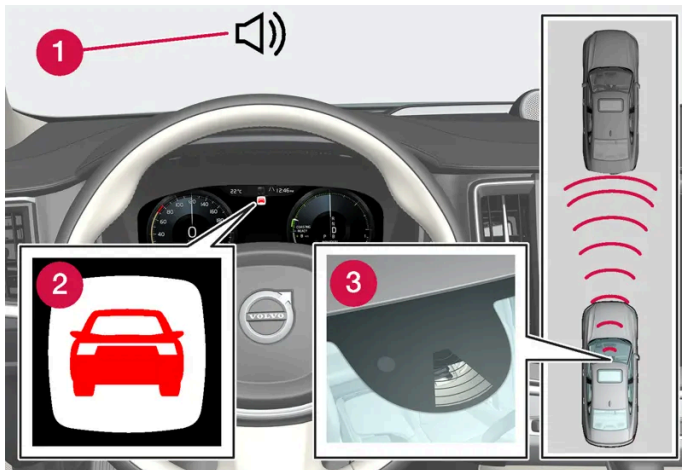

Segnale acustico e simbolo dell'indicatore di collisione

- 1 Segnale acustico in caso di rischio di collisione
- 2 Simbolo di avvertimento per rischio di collisione
- 3 Misurazione della distanza con le unità telecamera e radar

Il regolatore elettronico della velocità adattivo e il Pilot Assist utilizzano circa il 40% della potenza del freno di servizio. Se occorre frenare con più forza di quella applicata dai sistemi di supporto al conducente e il conducente non frena, si attivano l'allarme visivo e il segnale acustico per avvertire il conducente che deve intervenire immediatamente.

Attenzione

I sistemi di supporto al conducente segnalano solo i veicoli rilevati dal proprio gruppo radar. Pertanto, l'avvertimento potrebbe essere fornito in ritardo oppure non essere fornito affatto. Non attendere mai l'avvertimento. Frenare ogni volta che si ritiene necessario.

* Optional/accessorio.

10.1.4. Assistenza al sorpasso

10.1.4.1. Assistenza al sorpasso*

L'assistenza al sorpasso può assistere il conducente nelle manovre di sorpasso. La funzione può essere utilizzata con il regolatore elettronico della velocità adattivo* o il Pilot Assist*.

Quando il regolatore elettronico della velocità adattivo o il Pilot Assist segue un altro veicolo e il conducente aziona l'indicatore di direzione sinistro per segnalare che intende effettuare un sorpasso^[1], i sistemi possono intervenire in suo aiuto accelerando

Il contenuto di questo manuale rappresenta lo stato del manuale d'uso al momento della stampa e potrebbe non essere completamente valido in futuro. Per ulteriori informazioni, consulta la prima pagina per la nota completa di esclusione di responsabilità.

brevemente l'automobile verso il veicolo che precede **prima** che l'automobile sia uscita nella corsia di sorpasso.

La funzione ritarda quindi la decelerazione per evitare una frenata precoce quando l'automobile si avvicina a un veicolo più lento.

La funzione resta attiva finché il veicolo non è stato sorpassato.

 **Attenzione**

Ricordare che questa funzione si può attivare in diverse situazioni, non soltanto in caso di sorpasso, ad esempio quando si aziona l'indicatore di direzione per segnalare un cambio di corsia o l'imbocco di uno svincolo. In queste situazioni, l'automobile accelera brevemente.

 **Attenzione**

- La funzione è un supporto al conducente complementare che semplifica la guida rendendola più sicura, ma non è in grado di gestire tutte le situazioni o le condizioni di traffico, della strada e meteorologiche.
- Si raccomanda al conducente di leggere tutte le sezioni del manuale del proprietario relative a questa funzione, in quanto è necessario comprenderne i limiti prima di utilizzarla.
- Le funzioni di supporto al conducente non possono sostituire l'attenzione e la prudenza del conducente, che è sempre tenuto a guidare in sicurezza, a una velocità adeguata e a una distanza opportuna dagli altri veicoli nonché nel rispetto delle leggi e del codice della strada vigenti.

* Optional/accessorio.

[1] Solo per l'indicatore sinistro nelle auto con guida a sinistra e per il destro nelle auto con guida a destra.

10.1.4.2. Utilizzo dell'assistenza al sorpasso *

L'assistenza al sorpasso può essere utilizzata con il regolatore elettronico della velocità adattivo* o il Pilot Assist*. Per utilizzare l'assistenza al sorpasso si devono soddisfare alcune condizioni.

Per attivare l'assistenza al sorpasso è necessario che:

- vi sia un veicolo antistante (veicolo target)
- l'automobile proceda a una **velocità effettiva** di almeno 70 km/h (43 mph)
- la **velocità memorizzata** sia sufficiente a garantire un sorpasso in condizioni di sicurezza.

Per avviare l'assistenza al sorpasso:

- 1 Azionare gli indicatori di direzione.

Utilizzare gli indicatori di direzione sinistri nelle automobili con guida a sinistra oppure destri nelle automobili con guida a destra.

- Per agevolare il sorpasso, l'assistenza al sorpasso dà inizio all'accelerazione e accorcia la distanza temporale dal veicolo che precede per un tempo limitato. Se il sorpasso non viene effettuato, il sistema ripristina la distanza temporale preimpostata.

 **Attenzione**

Il conducente deve essere pronto a gestire eventuali variazioni durante l'utilizzo dell'assistenza al sorpasso, perché questa funzione in alcune situazioni potrebbe eseguire un'accelerazione indesiderata.

Pertanto, è opportuno evitare alcune situazioni, ad esempio se:

- l'automobile si avvicina a un'uscita e il conducente intende svoltare nella direzione corrispondente al normale sorpasso
- il veicolo antistante rallenta prima che l'automobile si sia immessa nella corsia di sorpasso
- i veicoli nella corsia di sorpasso rallentano
- si guida un'automobile con guida a destra in un Paese con guida a sinistra (o viceversa).

Situazioni del genere possono essere evitate impostando temporaneamente il Pilot Assist nel modo di attesa.

* Optional/accessorio.

10.1.5. Funzioni del regolatore elettronico della velocità

Vi sono diverse funzioni di supporto che aiutano il conducente a mantenere una velocità adeguata in base alla situazione. La seguente panoramica permette di distinguerle più facilmente.

Si raccomanda al conducente di leggere tutte le sezioni del manuale del proprietario relative a una specifica funzione, in quanto è necessario comprenderne i limiti prima di utilizzarla.

	Limitatore di velocità ^[1]	Limitatore di velocità automatico* ^[2]	Regolatore elettronico della velocità ^[3]	Cruise adattivo* ^[4] ^[5]	Pilot Assist* ^[5]
Simbolo sul display del conducente		 + 			
Breve descrizione	Il conducente regola la velocità con il pedale dell'acceleratore, ma il limitatore di velocità evita che venga superata involontariamente la velocità massima preselezionata/impostata.	Il limitatore di velocità automatico utilizza le informazioni sui limiti di velocità fornite dalla funzione indicazioni sui segnali stradali* per adeguare automaticamente la velocità massima dell'automobile.	Il regolatore elettronico della velocità aiuta il conducente a mantenere una velocità costante, per un'esperienza di guida più rilassante, ad esempio, in autostrada e sulle strade extraurbane rettilinee con traffico regolare.	Il Cruise adattivo aiuta il conducente a mantenere una velocità costante e una distanza temporale preimpostata dal veicolo antistante.	Il Pilot Assist può aiutare il conducente a guidare l'automobile fra le strisce di delimitazione della corsia di marcia con l'ausilio alla sterzata nonché a mantenere una velocità costante e la distanza temporale preimpostata dal veicolo antistante.

^[1] Speed Limiter

* Optional/accessorio.

[2] Automatic Speed Limiter

[3] Cruise Control

[4] Adaptive Cruise Control

[5] A seconda del mercato, questa funzione può essere di serie oppure opzionale.

10.1.6. Pulsanti al volante per le funzioni del regolatore elettronico della velocità

Le funzioni del regolatore elettronico della velocità possono essere gestite con la pulsantiera al volante sinistra. Ciò vale per limitatore di velocità (SL [1]), limitatore di velocità automatico (ASL [2]), regolatore elettronico della velocità (CC [3]), regolatore elettronico della velocità adattivo* (ACC [4]) e Pilot Assist*.

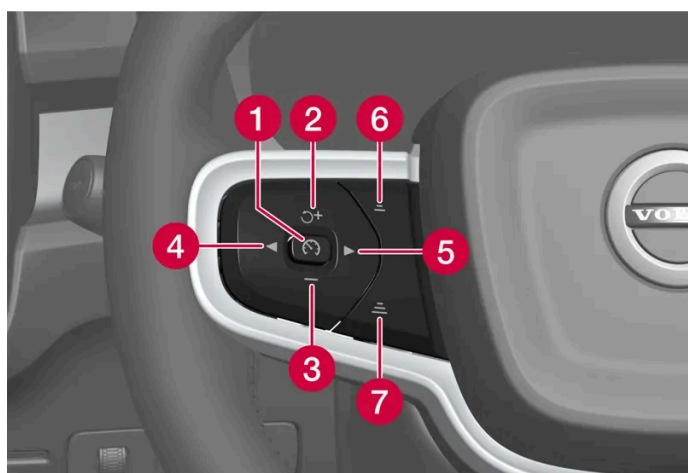

Pulsanti per le funzioni del regolatore elettronico della velocità

- 1 : **Dal modo di attesa** – Attiva la funzione selezionata e memorizza la velocità corrente. : **Dalla modalità attiva** – Imposta la funzione nel modo di attesa.
- 2 : **Dal modo di attesa** – Attiva la funzione selezionata e riprende la velocità memorizzata. : **Dalla modalità attiva** – Aumenta la velocità memorizzata.
- 3 : Riduce la velocità memorizzata.
- 4 : Scorre a sinistra alla funzione successiva.
- 5 : Scorre a destra alla funzione successiva.
- 6 : Diminuisce la distanza temporale dal veicolo che precede.
- 7 : Aumenta la distanza temporale dal veicolo che precede.

 **Attenzione**

- La funzione è un supporto al conducente complementare che semplifica la guida rendendola più sicura, ma non è in grado di gestire tutte le situazioni o le condizioni di traffico, della strada e meteorologiche.
- Si raccomanda al conducente di leggere tutte le sezioni del manuale del proprietario relative a questa funzione, in quanto è necessario comprenderne i limiti prima di utilizzarla.
- Le funzioni di supporto al conducente non possono sostituire l'attenzione e la prudenza del conducente, che è sempre tenuto a guidare in sicurezza, a una velocità adeguata e a una distanza opportuna dagli altri veicoli nonché nel rispetto delle leggi e del codice della strada vigenti.

[1] Speed Limiter

[2] Automatic Speed Limiter

[3] Cruise Control

* Optional/accessorio.

[4] Adaptive Cruise Control

10.1.7. Selezionare e attivare le funzioni del regolatore elettronico della velocità

Le funzioni del regolatore elettronico della velocità devono essere selezionate sul display centrale prima di poter essere attivate con il pulsante al volante. Ciò vale per limitatore di velocità (SL^[1]), limitatore di velocità automatico (ASL^[2]), regolatore elettronico della velocità (CC^[3]), regolatore elettronico della velocità adattivo (ACC^[4]) e Pilot Assist.

1 Premere il pulsante al volante ◀ o ▶ per scorrere al simbolo sul display del conducente corrispondente alla funzione desiderata.

- Limitatore di velocità: 
- Regolatore elettronico della velocità: 
- Regolatore elettronico della velocità adattivo: 
- Pilot Assist: 

➤ Il simbolo sul display del conducente è grigio – la funzione è selezionata.

2 Quando la funzione è selezionata – premere il pulsante al volante  per attivare.

➤ Il simbolo sul display del conducente si accende – la funzione si avvia e la velocità corrente viene memorizzata come velocità massima.

3 Se la funzione entra in modo di attesa – premere il pulsante al volante  per riattivare.

- Le marcature del regolatore elettronico della velocità del display centrale si accendono – l'auto, successivamente, riprende a seguire la velocità memorizzata per ultima.

Passare fra il limitatore di velocità ordinario e quello automatico

Il limitatore di velocità automatico può essere attivato e disattivato come supplemento al limitatore di velocità ordinario.



Attivare o disattivare la funzione con questo pulsante nella videata funzioni sul display centrale.

- • Pulsante acceso – la funzione è attivata. Premere il pulsante al volante  per avviare il limitatore di velocità automatico con la velocità attuale.
- Pulsante spento – la funzione è disattivata. Viene attivato invece il limitatore di velocità ordinario.

Presupposti

Per poter avviare una delle funzioni devono essere soddisfatti alcuni presupposti.

Limitatore di velocità e limitatore di velocità automatico

- Il limitatore di velocità può essere attivato solo a motore acceso.
- La velocità max memorizzabile deve essere superiore a 30 km/h (20 mph).

Regolatore elettronico della velocità

- Per avviare il regolatore elettronico della velocità dal modo di attesa è necessario che l'automobile proceda ad almeno 30 km/h (20 mph).

Regolatore elettronico della velocità adattivo

- Il conducente deve avere allacciato la cintura di sicurezza e la portiera del conducente deve essere chiusa.
- Deve essere presente un veicolo antistante (veicolo target) a una distanza adeguata oppure la velocità attuale deve essere superiore a 15 km/h (9 mph).

Pilot Assist

- Il conducente deve avere allacciato la cintura di sicurezza e la portiera del conducente deve essere chiusa.
- Le strisce di delimitazione della corsia di marcia devono essere visibili e rilevabili dall'automobile.
- Deve essere presente un veicolo antistante (veicolo target) a una distanza adeguata oppure la velocità attuale deve essere superiore a 15 km/h (9 mph).
- La velocità non deve essere superiore a 140 km/h (87 mph).
- Il conducente deve tenere le mani sul volante.

Il contenuto di questo manuale rappresenta lo stato del manuale d'uso al momento della stampa e potrebbe non essere completamente valido in futuro. Per ulteriori informazioni, consulta la prima pagina per la nota completa di esclusione di responsabilità.

[1] Speed Limiter

[2] Automatic Speed Limiter

[3] Cruise Control

[4] Adaptive Cruise Control

10.1.8. Disattivare le funzioni del regolatore elettronico della velocità

Le funzioni del regolatore elettronico della velocità possono essere disattivate con il pulsante al volante. La funzione entra conseguentemente nel modo di attesa. Ciò vale per limitatore di velocità (SL^[1]), limitatore di velocità automatico (ASL^[2]), regolatore elettronico della velocità (CC^[3]), regolatore elettronico della velocità adattivo* (ACC^[4]) e Pilot Assist*.

1 Premere il tasto al volante .

- Il simbolo e le marcature sul display del conducente si spengono – la funzione del regolatore elettronico della velocità viene impostata in modo di attesa.

Quando viene selezionata un'altra funzione con i pulsanti al volante, il simbolo e la marcatura per la funzione precedentemente selezionata sul display del conducente vengono nascosti, e pertanto viene cancellata la velocità massima impostata/memorizzata.

Attenzione

Quando le funzioni del regolatore elettronico della velocità sono nel modo di attesa, il conducente deve intervenire e regolare autonomamente velocità e distanza dal veicolo che precede.

[1] Speed Limiter

[2] Automatic Speed Limiter

[3] Cruise Control

* Optional/accessorio.

[4] Adaptive Cruise Control

10.2. Funzioni del limitatore di velocità

10.2.1. Limitatore di velocità

10.2.1.1. Limitatore di velocità

Con il limitatore di velocità (SL^[1]) il conducente regola la velocità con il pedale dell'acceleratore, tuttavia il limitatore evita che venga superata involontariamente la velocità max preselezionata/impostata.

Accelerazione temporanea

Il limitatore di velocità può essere bypassato temporaneamente con il pedale dell'acceleratore premuto a fondo senza portarlo prima nel modo di attesa, ad esempio per uscire rapidamente da una situazione pericolosa.

In tal caso, procedere come segue:

- 1 Premere a fondo il pedale dell'acceleratore e, una volta raggiunta la velocità desiderata, rilasciarlo per interrompere l'accelerazione.
 - In questa modalità, il limitatore di velocità rimane attivato e pertanto il simbolo del display del conducente è acceso.
- 2 Rilasciare completamente il pedale dell'acceleratore al termine dell'accelerazione temporanea.
 - L'automobile frena quindi automaticamente con il freno motore riportandosi al di sotto dell'ultima velocità max memorizzata.

Pendenze ripide

Sulle pendenze ripide, la potenza di frenata del limitatore di velocità potrebbe risultare insufficiente e la velocità massima memorizzata potrebbe essere superata.

Attenzione

- La funzione è un supporto al conducente complementare che semplifica la guida rendendola più sicura, ma non è in grado di gestire tutte le situazioni o le condizioni di traffico, della strada e meteorologiche.
- Si raccomanda al conducente di leggere tutte le sezioni del manuale del proprietario relative a questa funzione, in quanto è necessario comprenderne i limiti prima di utilizzarla.
- Le funzioni di supporto al conducente non possono sostituire l'attenzione e la prudenza del conducente, che è sempre tenuto a guidare in sicurezza, a una velocità adeguata e a una distanza opportuna dagli altri veicoli nonché nel rispetto delle leggi e del codice della strada vigenti.

^[1] Speed Limiter

10.2.2. Limitatore di velocità automatico

10.2.2.1. Limitatore di velocità automatico *

La funzione limitatore di velocità automatico (ASL ^[1]) assiste il conducente ad adeguare la velocità max dell'automobile a quella consentita dal segnale.

Simbolo del limitatore di velocità automatico

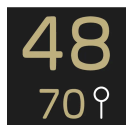

Il simbolo del segnale (accanto alla velocità memorizzata "70", al centro del tachimetro) può assumere tre colori con i seguenti significati:

Colore del simbolo del segnale	Spiegazione
Giallo verde	Il limitatore di velocità automatico è attivo
Grigio	Il limitatore di velocità automatico è impostato nel modo di attesa
Arancione	Il limitatore di velocità automatico è nel modo di attesa temporaneo; ad esempio perché non è stato possibile leggere un segnale stradale.

Informazioni sulla velocità da segnali stradali

Il limitatore di velocità automatico utilizza le informazioni sui limiti di velocità fornite dalla funzione indicazioni sui segnali stradali per adeguare automaticamente la velocità massima dell'automobile.

Le indicazioni sui segnali stradali si basano sui segnali stradali dei limiti di velocità che l'auto oltrepassa nonché sui dati cartografici. I segnali fisici oltrepassati hanno la massima priorità, poiché potrebbero interessare situazioni impreviste come i lavori stradali.

Se la funzione indicazioni sui segnali stradali non è in grado di interpretare e fornire le informazioni sui limiti di velocità ai sistemi di supporto al conducente, il limitatore di velocità automatico si porta nel modo di attesa e si attiva il limitatore di velocità ordinario. In questi casi il conducente deve intervenire e moderare adeguatamente la velocità.

Il limitatore di velocità automatico si riattiva quando la funzione indicazioni sui segnali stradali è nuovamente in grado di interpretare e fornire le informazioni sui limiti di velocità.

Attenzione

Anche se il conducente vede chiaramente il segnale stradale con il limite di velocità, la velocità trasmessa dalla funzione indicazioni sui segnali stradali* al limitatore di velocità automatico potrebbe non essere corretta. In questi casi il conducente deve intervenire e accelerare o moderare adeguatamente la velocità.

Livello di tolleranza per il limitatore di velocità automatico

Il limitatore di velocità automatico può essere impostato su vari livelli di tolleranza. La tolleranza si regola allo stesso modo in cui si gestisce la velocità del limitatore di velocità.

Ad esempio, se l'automobile rispetta il limite di 70 km/h (43 mph) indicato dal segnale, il conducente può decidere di procedere a 75 km/h (47 mph).

La tolleranza resta valida finché non viene superato un segnale indicante un limite superiore o inferiore. In tal caso l'automobile segue il nuovo limite di velocità e la tolleranza è cancellata dalla memoria.

 **Nota**

La tolleranza max selezionabile è +/- 10 km/h (5 mph).

 **Attenzione**

- La funzione è un supporto al conducente complementare che semplifica la guida rendendola più sicura, ma non è in grado di gestire tutte le situazioni o le condizioni di traffico, della strada e meteorologiche.
- Si raccomanda al conducente di leggere tutte le sezioni del manuale del proprietario relative a questa funzione, in quanto è necessario comprenderne i limiti prima di utilizzarla.
- Le funzioni di supporto al conducente non possono sostituire l'attenzione e la prudenza del conducente, che è sempre tenuto a guidare in sicurezza, a una velocità adeguata e a una distanza opportuna dagli altri veicoli nonché nel rispetto delle leggi e del codice della strada vigenti.

* Optional/accessorio.

^[1] Automatic Speed Limiter

10.3. Avvertimento distanza

10.3.1. Impostazione della distanza temporale dal veicolo che precede

È possibile impostare la distanza temporale desiderata dal veicolo che precede per le funzioni del regolatore elettronico della velocità adattivo* e Pilot Assist*.

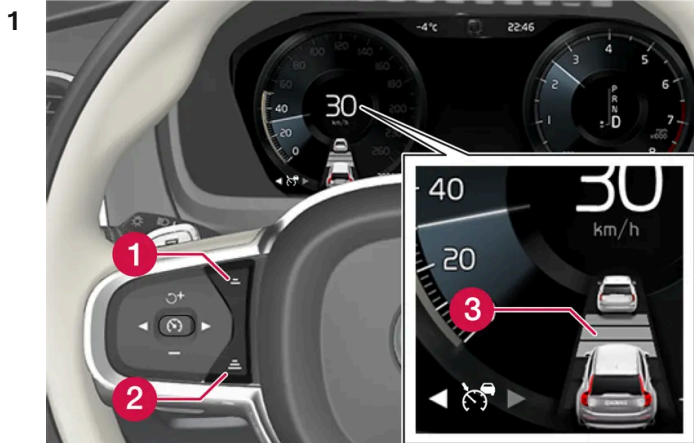

Comando per la distanza temporale.

- ❶ Diminuzione della distanza temporale
- ❷ Aumento della distanza temporale
- ❸ Indicazione della distanza

Premere il pulsante al volante (1) o (2) per diminuire o aumentare la distanza temporale.

➤ L'indicazione della distanza (3) visualizza la distanza temporale attuale.

È possibile selezionare diverse distanze temporali dal veicolo antistante, che vengono visualizzate sul display del conducente con 1-5 linee orizzontali - più linee sono visualizzate, maggiore è la distanza temporale. Un trattino corrisponde a

Il contenuto di questo manuale rappresenta lo stato del manuale d'uso al momento della stampa e potrebbe non essere completamente valido in futuro. Per ulteriori informazioni, consulta la prima pagina per la nota completa di esclusione di responsabilità.

circa 1 secondo, 5 trattini a circa 3 secondi dal veicolo antistante.

Per seguire il veicolo che precede con una guida morbida e confortevole, il Regolatore elettronico della velocità adattivo consente una notevole variazione della distanza temporale in alcune condizioni. A bassa velocità, quando le distanze si riducono, il Regolatore elettronico della velocità adattivo aumenta leggermente la distanza temporale.

 **Nota**

Quando il simbolo sul display del conducente visualizza un'automobile e un volante, Pilot Assist segue il veicolo antistante a una distanza temporale preselezionata.

Quando è visualizzato solamente un volante, non vi sono veicoli antistanti a una distanza adeguata.

 **Nota**

Quando il simbolo sul display del conducente visualizza due automobili, il regolatore elettronico della velocità adattivo segue il veicolo che precede a una distanza temporale preselezionata.

Quando è visualizzata una sola automobile, non vi sono veicoli antistanti a una distanza adeguata.

 **Nota**

- Più la velocità aumenta, maggiore diventa la distanza in metri a parità di distanza temporale.
- Mantenere sempre la distanza temporale consentita dal codice della strada.
- Se i sistemi di supporto al conducente non reagiscono all'attivazione aumentando la velocità, la distanza temporale dal veicolo antistante potrebbe essere più breve di quella preimpostata.

 **Attenzione**

- Utilizzare sempre una distanza temporale adatta alla situazione attuale del traffico.
- Il conducente deve tener conto che le distanze temporali brevi offrono un tempo limitato per reagire e intervenire in caso di imprevisti nel traffico.

* Optional/accessorio.

10.3.2. Avvertimento dalle funzioni del regolatore elettronico della velocità per rischio di collisione

I sistemi di supporto al conducente Regolatore elettronico della velocità adattivo* e Pilot Assist* possono avvertire il conducente se la distanza dal veicolo antistante si riduce all'improvviso eccessivamente.

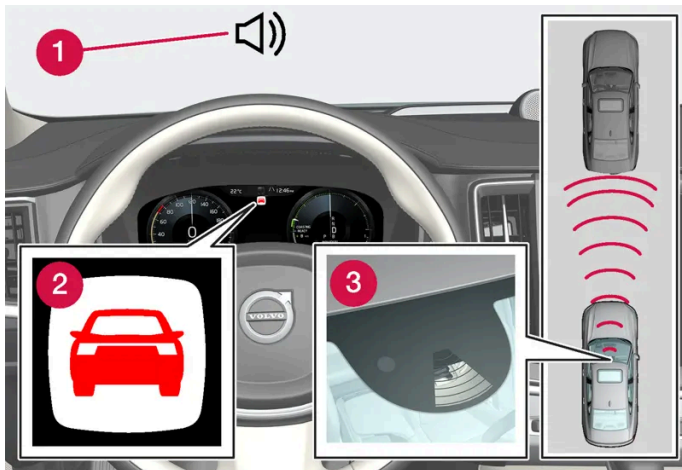

Segnale acustico e simbolo dell'indicatore di collisione

- 1 Segnale acustico in caso di rischio di collisione
- 2 Simbolo di avvertimento per rischio di collisione
- 3 Misurazione della distanza con le unità telecamera e radar

Il regolatore elettronico della velocità adattivo e il Pilot Assist utilizzano circa il 40% della potenza del freno di servizio. Se occorre frenare con più forza di quella applicata dai sistemi di supporto al conducente e il conducente non frena, si attivano l'allarme visivo e il segnale acustico per avvertire il conducente che deve intervenire immediatamente.

Attenzione

I sistemi di supporto al conducente segnalano solo i veicoli rilevati dal proprio gruppo radar. Pertanto, l'avvertimento potrebbe essere fornito in ritardo oppure non essere fornito affatto. Non attendere mai l'avvertimento. Frenare ogni volta che si ritiene necessario.

* Optional/accessorio.

10.4. Blind Spot Information

10.4.1. BLIS*

Il BLIS ^[1] è una funzione progettata per assistere il conducente a rilevare veicoli a fianco e diagonalmente dietro l'automobile e fornire assistenza in caso di traffico intenso su strade a più corsie.



Posizione della spia BLIS

Il BLIS è un dispositivo di assistenza che avverte il conducente nei seguenti casi:

- veicoli nell'angolo cieco
- veicoli in rapido avvicinamento nelle corsie all'immediata destra o sinistra.

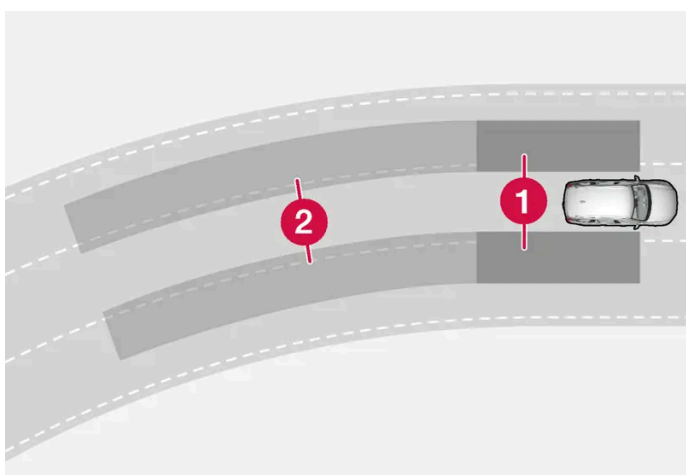

Principio di intervento del BLIS

- ① Zona dell'angolo cieco
- ② Zona per veicoli in rapido avvicinamento

Il sistema è progettato per reagire se:

- l'automobile viene sorpassata da altri veicoli
- un altro veicolo si avvicina velocemente alla propria auto.

Quando il BLIS rileva un veicolo nella zona 1 o un veicolo in rapido avvicinamento nella zona 2, si accende a luce fissa la spia di segnalazione presso il retrovisore esterno destro o sinistro. Se il conducente attiva gli indicatori di direzione sul lato interessato dall'avvertimento, la spia inizia a lampeggiare con un'intensità maggiore.

Il BLIS è attivo quando l'automobile procede a velocità superiori a 12 km/h (7 mph).

Se i veicoli in sorpasso procedono a più di 15 km/h (9 mph) rispetto alla propria auto, BLIS non reagisce.

Il contenuto di questo manuale rappresenta lo stato del manuale d'uso al momento della stampa e potrebbe non essere completamente valido in futuro. Per ulteriori informazioni, consulta la prima pagina per la nota completa di esclusione di responsabilità.

i Nota

La spia si accende sul lato dell'automobile in cui il sistema ha rilevato il veicolo. Se l'automobile viene sorpassata da entrambi i lati contemporaneamente, si accendono entrambe le spie.

! Attenzione

- La funzione è un supporto al conducente complementare che semplifica la guida rendendola più sicura, ma non è in grado di gestire tutte le situazioni o le condizioni di traffico, della strada e meteorologiche.
- Si raccomanda al conducente di leggere tutte le sezioni del manuale del proprietario relative a questa funzione, in quanto è necessario comprenderne i limiti prima di utilizzarla.
- Le funzioni di supporto al conducente non possono sostituire l'attenzione e la prudenza del conducente, che è sempre tenuto a guidare in sicurezza, a una velocità adeguata e a una distanza opportuna dagli altri veicoli nonché nel rispetto delle leggi e del codice della strada vigenti.

* Optional/accessorio.

^[1] Blind Spot Information

10.4.2. Attivazione e disattivazione di BLIS*

La funzione BLIS^[1] può essere attivata o disattivata.

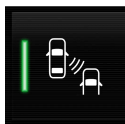

Attivare o disattivare la funzione con questo pulsante nella videata funzioni sul display centrale.

- Pulsante acceso – la funzione è attivata.
- Pulsante spento – la funzione è disattivata.

Se BLIS è attivato al momento dell'accensione del motore, l'attivazione sarà confermata dalle spie indicatrici dei retrovisori che lampeggeranno una volta.

Se BLIS è disattivato al momento dello spegnimento del motore, esso rimarrà spento in occasione del successivo avviamento del motore, per cui non si accenderà nessuna spia indicatrice.

* Optional/accessorio.

^[1] Blind Spot Information

10.4.3. Messaggi relativi a BLIS*

Il display del conducente può visualizzare una serie di messaggi relativi a BLIS^[1]. Di seguito riportiamo alcuni esempi.

Messaggio	Funzione
Sensore angolo cieco Servizio richiesto	Il sistema non funziona secondo progettazione. Rivolgersi a un riparatore ^[2] .
BLIS Off Rimorchio collegato	BLIS e Cross Traffic Alert* si disattivano quando si collega un rimorchio all'impianto elettrico dell'automobile.

Un messaggio può essere cancellato premendo brevemente il pulsante  al centro dei comandi destri al volante.

Se un messaggio persiste, contattare un riparatore – preferibilmente un riparatore autorizzato Volvo.

* Optional/accessorio.

^[1] Blind Spot Information

^[2] Si raccomanda un riparatore autorizzato Volvo.

10.4.4. Limiti di BLIS*

Le prestazioni della funzione BLIS^[1] potrebbero essere limitate in alcune situazioni.



Tenere pulita l'area evidenziata, sia sul lato sinistro che sul lato destro^[2].

Esempi di limiti:

- Sporco, ghiaccio e neve sopra i sensori possono pregiudicare il corretto funzionamento dei sistemi e disabilitare gli avvertimenti.
- La funzione BLIS si disattiva automaticamente se si collega un rimorchio, un portabiciclette o simile all'impianto elettrico dell'automobile.
- Per ottimizzare le prestazioni del BLIS, non montare portabiciclette, corde di fissaggio del carico o simili sul gancio di traino dell'automobile.

Il contenuto di questo manuale rappresenta lo stato del manuale d'uso al momento della stampa e potrebbe non essere completamente valido in futuro. Per ulteriori informazioni, consulta la prima pagina per la nota completa di esclusione di responsabilità.

⚠ Attenzione

- Il BLIS non si attiva nelle curve strette.
- Il BLIS non si attiva in retromarcia.

i Nota

La funzione utilizza le unità radar dell'automobile, le quali hanno alcune limitazioni generali.

* Optional/accessorio.

^[1] Blind Spot Information

^[2] Nota - La figura è schematica - i dettagli possono variare a seconda del modello di automobile.

10.5. Cross Traffic Alert

10.5.1. Cross Traffic Alert *

Cross Traffic Alert (CTA) è un supporto al conducente complementare al BLIS^[1] che aiuta il conducente a rilevare i veicoli che procedono in direzione trasversale dietro l'automobile durante la retromarcia.

La sottofunzione della frenata automatica può aiutare il conducente a fermare l'automobile se sussiste il rischio di collisione con un veicolo cui il conducente non ha fatto caso.

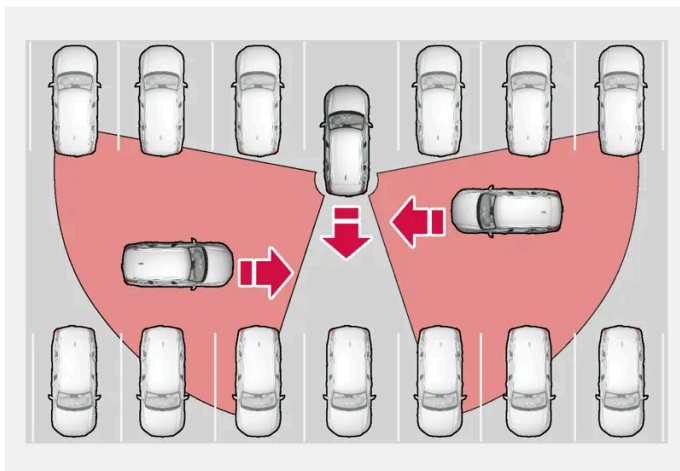

Esempi di aree in cui la funzione Cross Traffic Alert può aiutare il conducente a rilevare gli ostacoli in retromarcia.

La funzione è progettata per rilevare in primo luogo i veicoli. In circostanze favorevoli può rilevare anche oggetti di dimensioni minori quali biciclette e pedoni.

La funzione è attiva solo se l'auto rotola all'indietro o se è stata selezionata la posizione di retromarcia del cambio.

Il contenuto di questo manuale rappresenta lo stato del manuale d'uso al momento della stampa e potrebbe non essere completamente valido in futuro. Per ulteriori informazioni, consulta la prima pagina per la nota completa di esclusione di responsabilità.

Se la funzione rileva un oggetto in avvicinamento da un lato, ciò può essere segnalato come segue:

- con un segnale acustico – il suono è propagato dagli altoparlanti di sinistra o destra a seconda del lato interessato dall'oggetto in avvicinamento.
- con un'icona accesa nella grafica del display del conducente **Assistenza al parcheggio**.
- con un'icona nella videata superiore della telecamera dell'assistenza al parcheggio.



Icona Cross Traffic Alert accesa nella grafica **Assistenza al parcheggio** dello schermo.

Se il conducente non reagisce all'avvertimento fornito dalla funzione e la collisione è inevitabile, la sottofunzione della frenata automatica interviene per fermare l'automobile, quindi il display del conducente visualizza un messaggio per spiegare il motivo della frenata.

Attenzione

- La funzione è un supporto al conducente complementare che semplifica la guida rendendola più sicura, ma non è in grado di gestire tutte le situazioni o le condizioni di traffico, della strada e meteorologiche.
- Si raccomanda al conducente di leggere tutte le sezioni del manuale del proprietario relative a questa funzione, in quanto è necessario comprenderne i limiti prima di utilizzarla.
- Le funzioni di supporto al conducente non possono sostituire l'attenzione e la prudenza del conducente, che è sempre tenuto a guidare in sicurezza, a una velocità adeguata e a una distanza opportuna dagli altri veicoli nonché nel rispetto delle leggi e del codice della strada vigenti.

* Optional/accessorio.

^[1] Blind Spot Information

10.5.2. Attivazione e disattivazione di Cross Traffic Alert*

Il conducente può scegliere di disattivare la funzione CTA (Cross Traffic Alert).

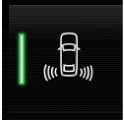

Attivare o disattivare la funzione con questo pulsante nella videata funzioni sul display centrale.

- Pulsante acceso – la funzione è attivata.
- Pulsante spento – la funzione è disattivata.

La funzione si attiva automaticamente a ogni accensione del motore.

* Optional/accessorio.

10.5.3. Messaggi relativi a Cross Traffic Alert *

Il display del conducente può visualizzare una serie di messaggi relativi a Cross Traffic Alert (CTA). Di seguito riportiamo alcuni esempi.

Messaggio	Funzione
Sensore angolo cieco Servizio richiesto	Il sistema non funziona secondo progettazione. Rivolgersi a un riparatore ^[1] .
BLIS Off Rimorchio collegato	BLIS ^[2] e CTA si disattivano quando si collega un rimorchio all'impianto elettrico dell'automobile.

Un messaggio può essere cancellato premendo brevemente il pulsante  al centro dei comandi destri al volante.

Se un messaggio persiste, contattare un riparatore – preferibilmente un riparatore autorizzato Volvo.

* Optional/accessorio.

^[1] Si raccomanda un riparatore autorizzato Volvo.

^[2] Blind Spot Information System

10.5.4. Limiti di Cross Traffic Alert *

Le prestazioni della funzione Cross Traffic Alert (CTA) con la sottofunzione della frenata automatica potrebbero essere limitate in alcune situazioni. La funzione di frenata è attiva a velocità inferiori a 15 km/h.

! Attenzione

La sottofunzione della frenata automatica può rilevare solo altri veicoli in movimento e intervenire di conseguenza. Non è in grado di rilevare per es. ostacoli fermi, ciclisti o pedoni.

La funzione presenta alcuni limiti. Ad esempio, i sensori non possono "vedere" attraverso altri veicoli parcheggiati o oggetti che coprono la vista.

Alcuni esempi di situazioni in cui il "campo visivo" della funzione può essere limitato in modo assoluto e veicoli che sopraggiungono possono essere rilevati solamente a distanza ravvicinata:

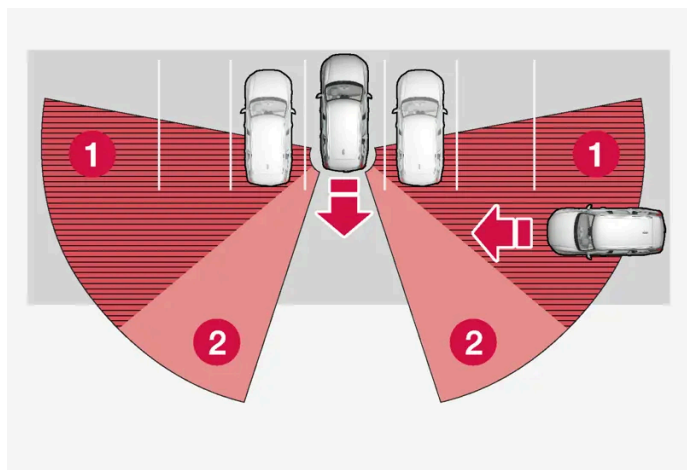

L'automobile è parcheggiata molto internamente in uno spazio di parcheggio.

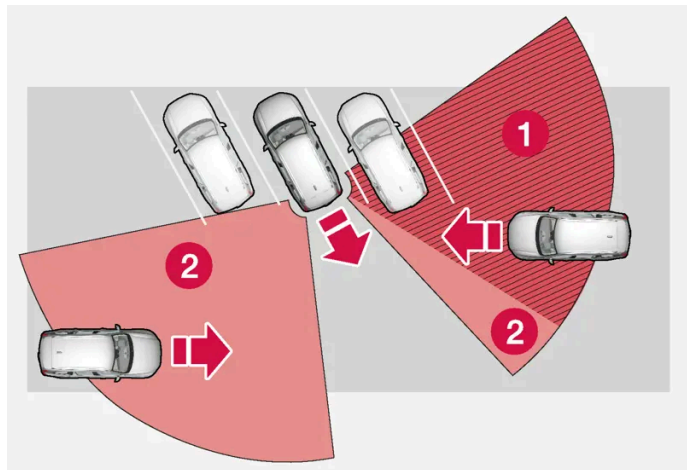

In uno spazio di parcheggio a lisca di pesce, il Cross Traffic Alert può essere completamente "cieco" nell'altra direzione.

- 1 Settore in cui la funzione è cieca.
- 2 Settore in cui la funzione può rilevare/"vedere".

Procedendo lentamente in retromarcia, cambia l'angolo dell'automobile rispetto al veicolo/oggetto che copre la vista, quindi il settore cieco diminuisce rapidamente.

Esempi di altri limiti

- Sporco, ghiaccio e neve sopra i sensori possono pregiudicare il corretto funzionamento dei sistemi e disabilitare gli avvertimenti.

- La funzione CTA si disattiva automaticamente se si collega un rimorchio, un portabiciclette o simile all'impianto elettrico dell'automobile.
- Per ottimizzare le prestazioni del CTA, non montare portabiciclette, corde di fissaggio del carico o simili sul gancio di traino dell'automobile.

 **Nota**

La funzione utilizza le unità radar dell'automobile, le quali hanno alcune limitazioni generali.

* Optional/accessorio.

10.6. Rear Collision Warning

10.6.1. Rear Collision Warning *

La funzione Rear Collision Warning^[1] (RCW) può aiutare il conducente a evitare che l'automobile sia tamponata da un veicolo che segue.

La funzione può avvertire il conducente del veicolo che segue della collisione imminente attraverso il lampeggio veloce degli indicatori di direzione.

Se la funzione a una velocità inferiore a 30 km/h (20 mph) prevede che l'automobile rischia di essere tamponata, i pretensionatori possono tendere le cinture di sicurezza dei sedili anteriori. In caso di collisione si attiva anche Whiplash Protection System.

Appena prima di un tamponamento da dietro, la funzione può inserire anche il freno di servizio per ridurre l'accelerazione in avanti dell'automobile nell'attimo della collisione. Tuttavia, il freno di servizio si inserisce solamente ad automobile ferma. Premendo il pedale dell'acceleratore, il freno di servizio viene disinserito immediatamente.

La funzione si attiva automaticamente a ogni accensione del motore.

 **Attenzione**

- La funzione è un supporto al conducente complementare che semplifica la guida rendendola più sicura, ma non è in grado di gestire tutte le situazioni o le condizioni di traffico, della strada e meteorologiche.
- Si raccomanda al conducente di leggere tutte le sezioni del manuale del proprietario relative a questa funzione, in quanto è necessario comprenderne i limiti prima di utilizzarla.
- Le funzioni di supporto al conducente non possono sostituire l'attenzione e la prudenza del conducente, che è sempre tenuto a guidare in sicurezza, a una velocità adeguata e a una distanza opportuna dagli altri veicoli nonché nel rispetto delle leggi e del codice della strada vigenti.

* Optional/accessorio.

Il contenuto di questo manuale rappresenta lo stato del manuale d'uso al momento della stampa e potrebbe non essere completamente valido in futuro. Per ulteriori informazioni, consulta la prima pagina per la nota completa di esclusione di responsabilità.

^[1] La funzione non è offerta su tutti i mercati.

10.6.2. Limiti di Rear Collision Warning *

In alcuni casi Rear Collision Warning (RCW) ^[1] può avere difficoltà ad assistere il conducente in caso di rischio di collisione.

Ecco alcuni esempi di tali circostanze:

- il veicolo in avvicinamento da dietro viene rilevato in ritardo
- il veicolo in avvicinamento da dietro cambia corsia all'ultimo momento
- si collega un rimorchio, un portabiciclette o simile all'impianto elettrico dell'automobile - la funzione si disattiva automaticamente.

Nota

In conformità alle normative stradali locali, su alcuni mercati RCW **non** avverte con gli indicatori di direzione. In tal caso questa parte della funzione è disattivata.

Nota

La funzione utilizza le unità radar dell'automobile, le quali hanno alcune limitazioni generali.

* Optional/accessorio.

^[1] Avvertimento per rischio di tamponamento da dietro.

10.7. Connected Safety

10.7.1. Connected Safety

Connected Safety ^[1] trasmette informazioni fra la propria automobile e altri veicoli via Internet ^[2]. La funzione ha lo scopo di informare il conducente di un eventuale problema di traffico lungo il percorso attuale.

La funzione può segnalare al conducente se un veicolo antistante lungo il percorso attuale ha attivato i lampeggiatori di emergenza o rilevato un fondo stradale scivoloso. Le informazioni sul fondo stradale scivoloso sono fornite anche se è la propria automobile a rilevarlo.

Connected Safety può assistere il conducente con:

- Allarme lampeggiatori di emergenza
- Allarme fondo stradale scivoloso

La comunicazione Connected Safety fra i veicoli funziona solo per i veicoli equipaggiati della funzione e presso cui tale funzione è attivata.

Allarme lampeggiatori di emergenza

Se si attivano i lampeggiatori di emergenza della propria automobile, l'informazione viene inviata ai veicoli in avvicinamento.



Quando l'automobile si avvicina a un veicolo con i lampeggiatori di emergenza accesi, viene visualizzato questo simbolo sul display del conducente.

Allarme fondo stradale scivoloso

Se l'automobile rileva un peggioramento di aderenza fra pneumatici e fondo stradale, l'informazione viene inviata ai veicoli in avvicinamento.



In caso di allarme per fondo stradale scivoloso, viene visualizzato questo simbolo sul display del conducente quando un veicolo si avvicina al tratto scivoloso, sia nella propria automobile che nel veicolo che ha ricevuto l'informazione tramite Connected Safety.

Attenzione

- La funzione è un supporto al conducente complementare che semplifica la guida rendendola più sicura, ma non è in grado di gestire tutte le situazioni o le condizioni di traffico, della strada e meteorologiche.
- Si raccomanda al conducente di leggere tutte le sezioni del manuale del proprietario relative a questa funzione, in quanto è necessario comprenderne i limiti prima di utilizzarla.
- Le funzioni di supporto al conducente non possono sostituire l'attenzione e la prudenza del conducente, che è sempre tenuto a guidare in sicurezza, a una velocità adeguata e a una distanza opportuna dagli altri veicoli nonché nel rispetto delle leggi e del codice della strada vigenti.

^[1] Non presente su tutti i mercati.

^[2] Se si utilizza Internet, il traffico dati può comportare un costo.

10.7.2. Attivazione e disattivazione di Connected Safety

Affinché Connected Safety possa condividere le informazioni sul fondo stradale con altri veicoli, la funzione deve essere attivata. Se non si desidera condividere le informazioni, la funzione può essere disattivata.



Attivare o disattivare la funzione con questo pulsante nella videata funzioni sul display centrale.

- Pulsante acceso – la funzione è attivata.
- Pulsante spento – la funzione è disattivata.

All'attivazione, il conducente deve accettare determinate condizioni visualizzate sul display, prima che sia possibile effettuare una connessione a Internet^[1]. Ad esempio, il conducente deve approvare l'invio dei dati dall'automobile con il proprio cellulare.

In assenza di connessione Internet, l'automobile informa comunque il conducente se rileva un fondo stradale scivoloso. Per il regolare funzionamento di Connected Safety, l'automobile deve essere connessa a Internet.

^[1] Se si utilizza Internet, il traffico dati può comportare un costo.

10.7.3. Limiti di Connected Safety

Le informazioni sui veicoli con lampeggiatori di emergenza attivati o che hanno rilevato un fondo stradale scivoloso non sono sempre trasferite fra tutti i veicoli nell'area interessata.

Ecco alcuni esempi di tali circostanze:

- Connessione Internet assente o carente.
- Il veicolo su fondo stradale scivoloso non effettua manovre sufficienti - ad esempio, sterzata, accelerazione o frenata - ai fini del rilevamento dell'aderenza fra pneumatici e fondo stradale.
- Il veicolo che rileva un fondo stradale scivoloso o attiva i lampeggiatori di emergenza non ha attivato la funzione.
- Il veicolo che rileva un fondo stradale scivoloso o attiva i lampeggiatori di emergenza è sprovvista di questa funzione.
- In caso di copertura GPS/navigazione satellitare assente o carente, l'avvertimento potrebbe non essere fornito.
- Il rilevamento del fondo stradale scivoloso o l'attivazione dei lampeggiatori di emergenza sono avvenuti in una strada non presente nel database Volvo Cars.
- Connected Safety non è implementato su tutti i mercati e non copre qualsiasi area; i concessionari Volvo possono fornire informazioni sulle aree con copertura.

Attenzione

- In alcune situazioni, la funzione può fornire falsi allarmi per fondo stradale scivoloso.
- La funzione non è sempre in grado di rilevare altri veicoli con i lampeggiatori di emergenza attivati o tutti i tratti di strada con fondo scivoloso.

10.8. City Safety

10.8.1. City Safety™

City Safety^[1] può segnalare al conducente la presenza di pedoni, ciclisti, animali di grossa taglia e veicoli mediante allarmi luminosi, acustici e pulsazioni nel pedale del freno.

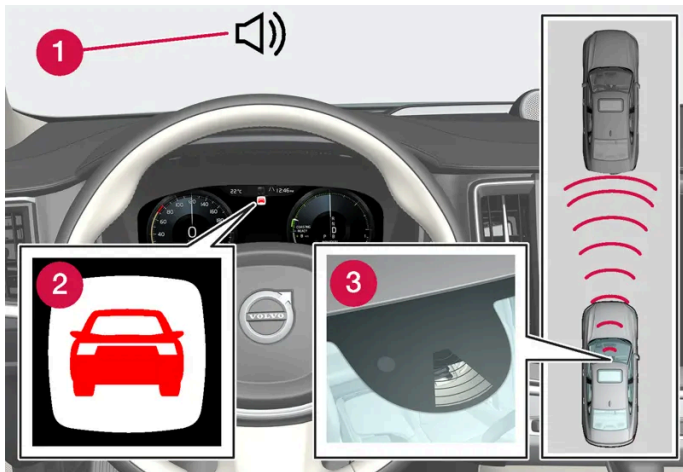

Generalità sul funzionamento

- 1 Segnale acustico in caso di rischio di collisione
- 2 Simbolo di avvertimento per rischio di collisione
- 3 Misurazione della distanza con l'unità telecamera e radar

La funzione può aiutare il conducente a prevenire incidenti, ad esempio durante la guida in coda quando sussiste il rischio di collisione in seguito alle variazioni della situazione del traffico davanti al veicolo e a possibili distrazioni. City Safety comanda una frenata rapida e decisa, che in genere arresta l'automobile a pochi centimetri dal veicolo antistante.

La funzione assiste il conducente frenando automaticamente l'automobile in caso di collisione imminente, se il conducente non frena e/o sterza tempestivamente.

City Safety si attiva nelle situazioni in cui rileva che il conducente avrebbe dovuto iniziare a frenare da tempo, quindi non può assisterlo in tutte le circostanze. La funzione è progettata per attivarsi il più tardi possibile ed evitare interventi inutili. La frenata automatica si attiva contemporaneamente all'indicatore di collisione o subito dopo.

Generalmente, il conducente o i passeggeri notano l'intervento di City Safety solo in caso di collisione imminente.

Attenzione

- La funzione è un supporto al conducente complementare che semplifica la guida rendendola più sicura, ma non è in grado di gestire tutte le situazioni o le condizioni di traffico, della strada e meteorologiche.
- Si raccomanda al conducente di leggere tutte le sezioni del manuale del proprietario relative a questa funzione, in quanto è necessario comprenderne i limiti prima di utilizzarla.
- Le funzioni di supporto al conducente non possono sostituire l'attenzione e la prudenza del conducente, che è sempre tenuto a guidare in sicurezza, a una velocità adeguata e a una distanza opportuna dagli altri veicoli nonché nel rispetto delle leggi e del codice della strada vigenti.

^[1] La funzione non è disponibile in tutti i mercati.

10.8.2. Sottofunzioni di City Safety

City Safety^[1] può contribuire a evitare o attenuare una collisione. La funzione consiste di più sottofunzioni.

Possibilità di ridurre la velocità

Se la differenza di velocità fra l'automobile e l'ostacolo è superiore alle velocità indicate di seguito, la funzione di frenata automatica di City Safety non è in grado di evitare la collisione, bensì solamente di attenuarne le conseguenze.

Veicoli

Nel caso di un veicolo antistante, City Safety può ridurre la velocità anche di 60 km/h (37 mph).

ciclisti

Nel caso di un ciclista, City Safety può ridurre la velocità anche di 50 km/h (30 mph).

Pedoni

Nel caso di un pedone, City Safety può ridurre la velocità anche di 45 km/h (28 mph).

Animali di grosse dimensioni

In caso di rischio di collisione con un animale di grosse dimensioni, City Safety può ridurre la velocità anche di 15 km/h (9 mph).

La funzione di frenata per animali di grossa taglia è destinata principalmente a ridurre la forza di impatto ad alta velocità ed è più efficace a velocità superiori a 70 km/h (43 mph) ma meno efficace a velocità inferiori.

Fasi di City Safety

City Safety effettua tre operazioni nel seguente ordine:

1. Allarme di collisione imminente
2. Ausilio alla frenata
3. Freno automatico

1 - Indicatore di collisione

Innanzitutto, l'indicatore di collisione avverte il conducente di una collisione imminente.

City Safety è in grado di rilevare pedoni, ciclisti e altri veicoli antistanti fermi o che procedono nello stesso senso di marcia dell'automobile. City Safety è in grado di rilevare anche pedoni, ciclisti o animali di grosse dimensioni che attraversano la strada davanti all'automobile.

In caso di rischio di collisione con un pedone, un animale di grossa taglia, un ciclista o un veicolo, viene richiamata l'attenzione del conducente con un segnale luminoso, acustico o con pulsazioni nel pedale del freno. Le pulsazioni del pedale del freno non si attivano in caso di velocità inferiori oppure frenata o accelerazione brusca da parte del conducente. L'intensità della pulsazione del freno varia in base alla velocità dell'auto.

2 - Ausilio alla frenata

Se il rischio di collisione aumenta dopo l'avvertimento, si attiva l'ausilio alla frenata.

L'ausilio alla frenata integra la frenata del conducente se il sistema rileva che non è sufficiente per evitare una collisione.

3 - Freno automatico

Per ultima si attiva la funzione freno automatico.

Se in questa fase il conducente non è ancora intervenuto e sussiste il rischio di collisione imminente, la funzione freno automatico si inserisce anche se il conducente non preme il pedale del freno. In tal caso, l'automobile viene frenata completamente per attenuare la collisione o parzialmente se è sufficiente per evitare la collisione.

Quando si inserisce la funzione di frenata automatica potrebbero attivarsi i pretensionatori.

In alcune situazioni, il freno automatico può iniziare la frenata applicando una leggera potenza frenante, per poi passare alla massima potenza frenante.

Se City Safety ha evitato una collisione con un oggetto fermo, l'automobile resta ferma finché il conducente non effettua attivamente una manovra. Se l'automobile viene frenata perché si è avvicinata a un veicolo antistante più lento, mantiene la stessa velocità del veicolo antistante.

Nota

Quando la frenata automatica arresta un'automobile con cambio manuale, il motore si spegne a meno che il conducente, nel frattempo, non abbia premuto il pedale della frizione.

Il conducente può sempre interrompere una frenata in corso premendo a fondo il pedale dell'acceleratore.

 **Nota**

Quando City Safety frena, si accendono le luci di arresto.

Quando City Safety si attiva e frena l'automobile, il display del conducente visualizza un messaggio indicante che la funzione è attiva o è stata attiva.

 **Attenzione**

City Safety non deve essere utilizzato per modificare lo stile di guida del conducente. Il conducente non deve limitarsi ad affidare a City Safety la frenata dell'automobile.

^[1] La funzione non è disponibile in tutti i mercati.

10.8.3. Impostare la distanza di avvertimento per City Safety

City Safety^[1] è sempre attivato, ma il conducente può selezionare la distanza di avvertimento per la funzione.

 **Nota**

La funzione City Safety non può essere disattivata. Si attiva automaticamente all'accensione del motore/dell'alimentazione elettrica e resta attiva finché non vengono spenti.

La distanza di avvertimento determina la sensibilità del sistema e definisce a quale distanza devono attivarsi il segnale luminoso, acustico o le pulsazioni del pedale del freno.

Per selezionare la distanza di avvertimento:

- 1 Selezionare **Impostazioni** → **My Car** → **IntelliSafe** nella videata superiore sul display centrale.
- 2 In **Avviso City Safety**, selezionare fra **Dopo**, **Normale** o **Prima** per impostare la distanza di avvertimento desiderata.

Se l'impostazione **Prima** comporta l'attivazione di troppi avvertimenti, che in alcune situazioni potrebbero essere fastidiosi, è possibile selezionare la distanza di avvertimento **Normale** o **Dopo**.

Se gli avvertimenti sono troppo frequenti e disturbano, è possibile ridurre la distanza di avvertimento per ridurre il numero complessivo di segnalazioni, ma in tal caso City Safety avvertirà in una circostanza successiva.

Utilizzare la distanza di avvertimento **Dopo** solo in caso di effettiva necessità, ad esempio durante la guida dinamica.

 **Attenzione**

- Nessun sistema automatico può garantire una funzionalità corretta al 100% in tutte le situazioni. Non provare mai City Safety avvicinandosi a persone, animali o veicoli. Si potrebbero provocare danni o lesioni gravi, anche mortali.
- City Safety avverte il conducente in caso di rischio di collisione, ma la funzione non può ridurre il tempo di reazione del conducente.
- Anche se la distanza di avvertimento è impostata su **Prima**, in alcune situazioni, ad esempio in caso di notevoli variazioni di velocità o frenata brusca del veicolo antistante, gli avvertimenti possono essere forniti in ritardo.
- Con la distanza di avvertimento impostata su **Prima**, gli avvertimenti sono forniti con un maggiore anticipo. In tal caso, gli avvertimenti sono forniti più spesso rispetto alla distanza di avvertimento **Normale**, ma questa impostazione è raccomandata in quanto può aumentare l'efficienza di City Safety.

^[1] La funzione non è disponibile in tutti i mercati.

10.8.4. Messaggi relativi a City Safety

Il display del conducente può visualizzare una serie di messaggi relativi a City Safety. Di seguito riportiamo alcuni esempi.

Messaggio	Funzione
City Safety Intervento automatico	Quando City Safety frena o ha effettuato una frenata automatica, uno o più simboli possono accendersi sul display del conducente con la concomitante visualizzazione di un messaggio testuale.
City Safety Funzionalità ridotta Richiesta di assistenza	Il sistema non funziona secondo progettazione. Rivolgersi a un riparatore ^[1] .

Un messaggio può essere cancellato premendo brevemente il pulsante  al centro dei comandi destri al volante.

Se un messaggio non scompare, rivolgersi a un riparatore^[1].

^[1] Si raccomanda un riparatore autorizzato Volvo.

10.8.5. Limiti di City Safety

Le prestazioni della funzione City Safety^[1] potrebbero essere limitate in alcune situazioni.

Ambiente circostante

Oggetti bassi

La funzione è limitata anche da oggetti sospesi, ad esempio bandierine indicanti carichi sporgenti, o accessori quali luci supplementari e barre anteriori che superano l'altezza del cofano.

Fondo scivoloso

Su fondi stradali scivolosi, la distanza di frenata aumenta, quindi si può ridurre la capacità di City Safety di evitare la collisione. In queste situazioni, il sistema ABS e il controllo della stabilità ESC^[2] sono progettati per garantire la massima potenza frenante senza ridurre la stabilità.

Controluce

Il segnale visivo di avvertimento sul parabrezza può essere poco visibile in caso di forte luce solare, riflessi oppure se il conducente indossa occhiali da sole o non ha lo sguardo rivolto in avanti.

Calore

In caso di temperatura elevata nell'abitacolo, dovuta ad esempio all'esposizione al sole, il segnale visivo di avvertimento nel parabrezza può disattivarsi temporaneamente.

Campo visivo dell'unità telecamera e radar.

Il campo visivo della telecamera è limitato, quindi in determinate circostanze pedoni, animali di grosse dimensioni, ciclisti e veicoli potrebbero essere rilevati in ritardo oppure non essere rilevati affatto.

I veicoli sporchi possono essere rilevati in ritardo rispetto ai veicoli puliti ed al buio le motociclette possono essere rilevate in ritardo o non rilevate affatto.

Se un messaggio sul display del conducente indica che l'unità telecamera o radar è coperta, il sistema City Safety potrebbe non rilevare pedoni, animali di grossa taglia, ciclisti, altri veicoli né le strisce di delimitazione davanti all'automobile, per cui le prestazioni del sistema City Safety potrebbero essere limitate.

Poiché non viene visualizzato un messaggio di errore in tutte le situazioni in cui i sensori del parabrezza sono coperti, il conducente deve prestare attenzione a tenere puliti il parabrezza e, in particolare, l'area davanti all'unità telecamera e radar.

Importante

La manutenzione dei componenti dei sistemi di supporto al conducente deve essere effettuata solo in officina. Si raccomanda di rivolgersi ad un riparatore autorizzato Volvo.

Intervento del conducente

Retromarcia

City Safety è temporaneamente disattivata durante la guida in retromarcia.

Bassa velocità

City Safety non si attiva a velocità molto bassa, inferiore a 4 km/h (3 mph), quindi il sistema non interviene quando ci si avvicina molto lentamente al veicolo antistante, ad esempio durante il parcheggio.

Conducente attivo

Il sistema dà sempre la priorità ai comandi del conducente, quindi City Safety non interviene oppure ritarda l'avvertimento/intervento se il conducente sterza e accelera in modo deciso, anche se la collisione è inevitabile.

Di conseguenza, uno stile di guida attivo e consapevole può ritardare un'indicazione di collisione e il relativo intervento per ridurre al minimo i falsi allarmi.

Avvertimenti importanti

Attenzione

I sistemi di supporto al conducente segnalano solo gli ostacoli rilevati dalla propria unità radar. Pertanto, l'avvertimento potrebbe essere fornito in ritardo oppure non essere fornito affatto.

- Non attendere mai l'avvertimento o l'intervento. Frenare ogni volta che si ritiene necessario.

Attenzione

- Gli avvertimenti e le frenate potrebbero intervenire in ritardo o non intervenire affatto in situazioni di traffico o ambientali in cui il gruppo telecamera e radar non è in grado di rilevare correttamente un pedone, ciclista, animale di grosse dimensioni o veicolo antistante.
- Affinché un veicolo sia rilevato di notte, i relativi fari anteriori e posteriori devono essere funzionanti ed emettere una luce adeguata.
- Il gruppo telecamera e radar presenta una portata limitata per pedoni e ciclisti, quindi gli avvertimenti e le frenate sono efficienti fino a una velocità relativa di 50 km/h (30 mph). Per i veicoli fermi o lenti, gli avvertimenti e le frenate sono efficienti fino a una velocità di circa 70 km/h (43 mph). La decelerazione per animali di grosse dimensioni è inferiore a 15 km/h (9 mph) ed è disponibile a velocità superiori a 70 km/h (43 mph). A velocità inferiori, l'avvertimento e la frenata per animali di grosse dimensioni sono meno efficaci.
- Gli avvertimenti relativi a veicoli fermi o lenti e animali di grossa taglia possono essere omessi in condizioni di oscurità o scarsa visibilità.
- Gli avvertimenti e gli interventi dei freni per pedoni e ciclisti sono disattivate a velocità superiori a 80 km/h (50 mph).
- Non posare, incollare o montare alcun oggetto sul parabrezza davanti o intorno all'unità telecamera e radar, né all'interno né all'esterno, perché potrebbe interferire con le funzioni basate sulla telecamera.
- In presenza di ostacoli, neve, ghiaccio o sporcizia nell'area del sensore telecamera, la funzione può ridursi o disattivarsi oppure fornire una risposta errata.

Attenzione

- La funzione di frenata automatica di City Safety può evitare o attenuare una collisione ma, per ottenere la massima potenza frenante, il conducente deve sempre premere il pedale del freno, anche quando si attiva la frenata automatica.
- L'avvertimento si attiva solamente in caso di elevato rischio di collisione, quindi non si deve mai attendere l'indicazione di collisione.
- Le funzioni di avvertimento e frenata per rilevamento di pedoni e ciclisti sono disattivate a velocità superiori a 80 km/h (50 mph).
- City Safety non attiva alcuna frenata automatica in caso di rapida accelerazione.

i Nota

La funzione utilizza l'unità telecamera e radar dell'automobile, che presenta alcuni limiti generali.

Limitazione del mercato

City Safety non è disponibile in tutti i Paesi. Se City Safety non compare nel menu **Impostazioni** sul display centrale, l'automobile non è dotata di questa funzione.

Percorso nella videata superiore sul display centrale:

- **Impostazioni** → **My Car** → **IntelliSafe**

[1] La funzione non è disponibile in tutti i mercati.

[2] Electronic Stability Control

10.8.6. Frenata City Safety in caso di veicoli che procedono in direzione opposta

City Safety può contribuire a inserire il freno di emergenza se rileva un veicolo che procede in direzione opposta sulla corsia di marcia dell'automobile.

Se un veicolo che procede in direzione opposta si porta sulla corsia di marcia dell'automobile e la collisione è inevitabile, City Safety può ridurre la velocità dell'automobile e quindi la forza di impatto.

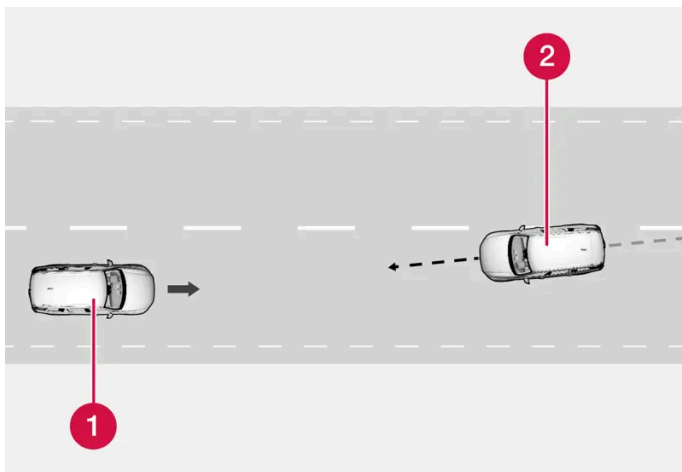

1 La propria automobile

2 Veicolo che procede in direzione opposta

Per un corretto funzionamento del sistema devono essere soddisfatti i seguenti criteri:

- l'automobile deve procedere a una velocità superiore a 4 km/h (3 mph)
- l'automobile deve trovarsi su un rettilineo

Il contenuto di questo manuale rappresenta lo stato del manuale d'uso al momento della stampa e potrebbe non essere completamente valido in futuro. Per ulteriori informazioni, consulta la prima pagina per la nota completa di esclusione di responsabilità.

- la corsia di marcia deve avere strisce di delimitazione rilevabili
- l'automobile deve essere diritta nella propria corsia di marcia
- il veicolo che procede in direzione opposta deve trovarsi all'interno delle strisce di delimitazione della corsia dell'automobile
- il veicolo che procede in direzione opposta deve avere i fari accesi
- la funzione è in grado di gestire solamente le collisioni frontali
- la funzione è in grado di rilevare solamente veicoli a quattro ruote.

 **Attenzione**

Gli avvertimenti e le frenate in caso di collisione imminente con un veicolo che procede in direzione opposta sono sempre forniti tardivamente.

10.8.7. City Safety in presenza di veicoli che procedono in direzione trasversale

City Safety^[1] può assistere il conducente se l'automobile svoltando taglia la strada a un veicolo che procede in direzione opposta in un incrocio.

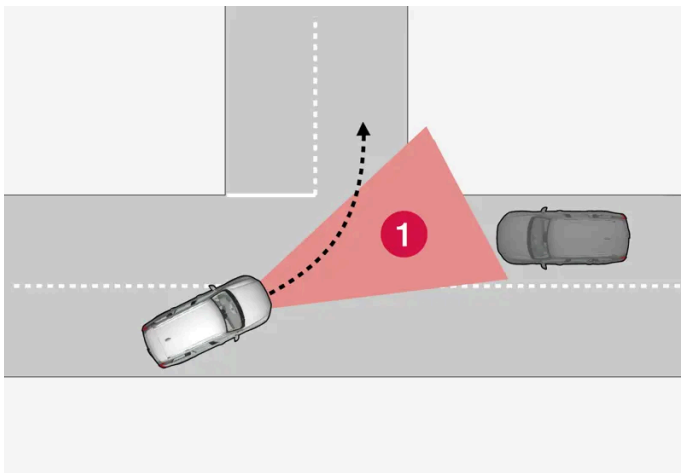

1 Settore in cui City Safety è in grado di rilevare un veicolo che procede in direzione trasversale opposta.

Affinché City Safety possa rilevare un veicolo che procede in direzione opposta a possibile rischio di collisione, è necessario che il veicolo entri nel settore in cui City Safety può analizzare l'andamento.

Inoltre è necessario quanto segue:

- la velocità della propria auto deve essere di almeno 4 km/h (3 mph).
- la propria auto deve svoltare a sinistra sui mercati con guida a destra (o a destra sui mercati con guida a sinistra).
- il veicolo che procede in direzione opposta deve avere i fari accesi.

^[1] La funzione non è disponibile in tutti i mercati.

10.8.8. Limiti di City Safety in presenza di veicoli che procedono in direzione trasversale

In alcuni casi City Safety può avere difficoltà ad assistere il conducente a prevenire la collisione con un veicolo che procede in direzione trasversale opposta.

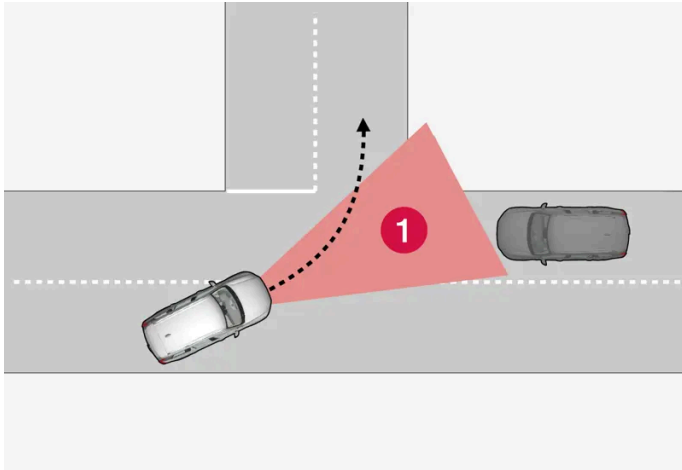

Ad esempio:

- Se il fondo è sdruciolevole e il controllo di stabilità^[1] interviene.
- Se il veicolo che procede in direzione opposta è rilevato tardivamente.
- Se il veicolo che procede in direzione opposta è nascosto.
- Se il veicolo che procede in direzione opposta ha i fari spenti.
- Se il veicolo che procede in direzione opposta è imprevedibile e, ad esempio, cambia corsia all'ultimo momento.

i Nota

La funzione utilizza l'unità telecamera e radar dell'automobile, che presenta alcuni limiti generali.

^[1] Electronic Stability Control (ESC)

10.8.9. Frenata automatica in caso di impossibilità di effettuare manovre evasive con City Safety

La funzione City Safety^[1] può aiutare il conducente anticipando automaticamente la frenata se non è possibile evitare una collisione solamente sterzando.

City Safety assiste il conducente controllando continuamente se sono presenti "vie di fuga" laterali se rileva all'ultimo momento

un veicolo antistante lento o fermo.

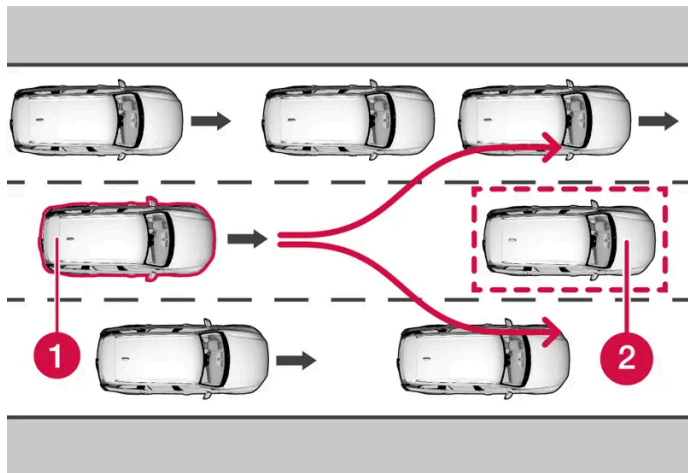

L'automobile (1) non "vede" alcuna possibilità di evitare il veicolo antistante (2) e anticipa automaticamente la frenata.

- 1 La propria automobile
- 2 Veicolo lento/fermo

City Safety non attiva la funzione di frenata automatica finché il conducente può evitare una collisione con una sterzata.

Tuttavia, se City Safety prevede che la manovra evasiva non sia possibile a causa del traffico nelle corsie di marcia vicine, la funzione può assistere il conducente iniziando a frenare automaticamente in anticipo.

^[1] La funzione non è disponibile in tutti i mercati.

10.8.10. Rilevamento di ostacoli con City Safety

City Safety^[1] può aiutare il conducente a rilevare veicoli, ciclisti, animali di grossa taglia e pedoni.

Veicoli

City Safety rileva la maggior parte dei veicoli fermi o che procedono nella stessa direzione dell'automobile. In alcuni casi, la funzione può rilevare anche i veicoli che procedono in direzione opposta o trasversale.

Affinché City Safety possa rilevare un veicolo al buio, i fari anteriori e posteriori di tale veicolo devono funzionare ed illuminare chiaramente.

Ciclisti



Esempi di sagome che City Safety interpreta come ciclisti: profilo di corpo e bicicletta chiaramente rilevabile.

Per garantire buone prestazioni del sistema è necessario che la funzione che identifica i ciclisti rilevi il profilo di corpo e bicicletta nel modo più chiaro possibile. Il sistema deve quindi identificare bicicletta, testa, braccia, spalle, gambe e le parti superiore e inferiore del corpo nonché normali movimenti umani.

Se una parte rilevante del corpo o della bicicletta non è visibile alla telecamera, il sistema non è in grado di rilevare il ciclista.

Affinché la funzione rilevi un ciclista, questo deve essere adulto ed essere seduto su una "bicicletta per adulti".

Attenzione

City Safety è un supporto al conducente complementare, ma non è in grado di rilevare tutti i ciclisti in ogni situazione e non rileva, ad esempio:

- ciclisti parzialmente coperti.
- ciclisti, in caso di contrasto scadente con lo sfondo del ciclista.
- i ciclisti con indumenti che nascondono il profilo del corpo.
- i ciclisti che trasportano oggetti di grosse dimensioni.

Gli avvertimenti e gli interventi di frenata potrebbero arrivare in ritardo o mancare completamente. Il conducente deve sempre guidare in modo responsabile e mantenere una distanza di sicurezza adeguata in base alla velocità.

Pedoni

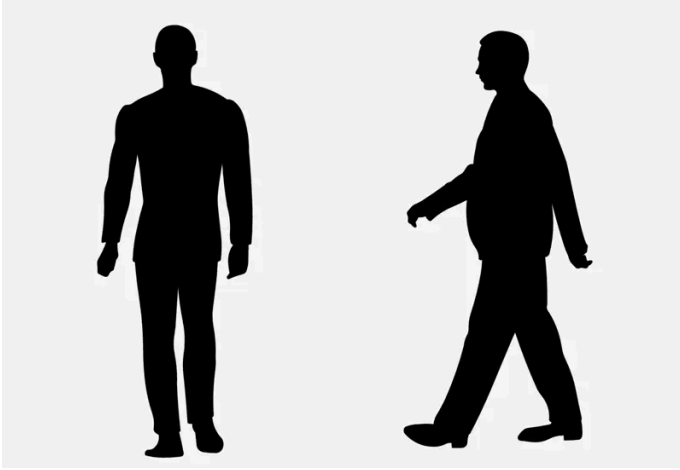

Esempi di oggetti che il sistema interpreta come pedoni con profilo del corpo rilevabile.

Per garantire buone prestazioni del sistema è necessario che la funzione che identifica i pedoni rilevi il profilo del corpo nel modo più chiaro possibile. Il sistema deve quindi identificare testa, braccia, spalle, gambe e le parti superiore e inferiore del corpo nonché normali movimenti umani.

Affinché un pedone possa essere rilevato, è necessario un contrasto sullo sfondo dipendente dagli indumenti indossati, dallo sfondo stesso, dalle condizioni meteo ecc. In caso di basso contrasto, un pedone potrebbe essere rilevato in ritardo o non rilevato affatto per cui gli avvertimenti e la frenata potrebbero risultare ritardati o potrebbero venire a mancare.

City Safety è in grado di rilevare i pedoni anche al buio, se sono illuminati dai fari dell'automobile.

Attenzione

City Safety è un supporto al conducente complementare, ma non è in grado di rilevare tutti i pedoni in ogni situazione e non rileva, ad esempio:

- i pedoni parzialmente coperti, le persone con indumenti larghi che nascondono il profilo del corpo né i pedoni di altezza inferiore a 80 cm (32 in.).
- pedoni, in caso di contrasto scadente con lo sfondo del pedone.
- i pedoni che trasportano oggetti ingombranti.

Gli avvertimenti e gli interventi di frenata potrebbero arrivare in ritardo o mancare completamente. Il conducente deve sempre guidare in modo responsabile e mantenere una distanza di sicurezza adeguata in base alla velocità.

Animali di grosse dimensioni

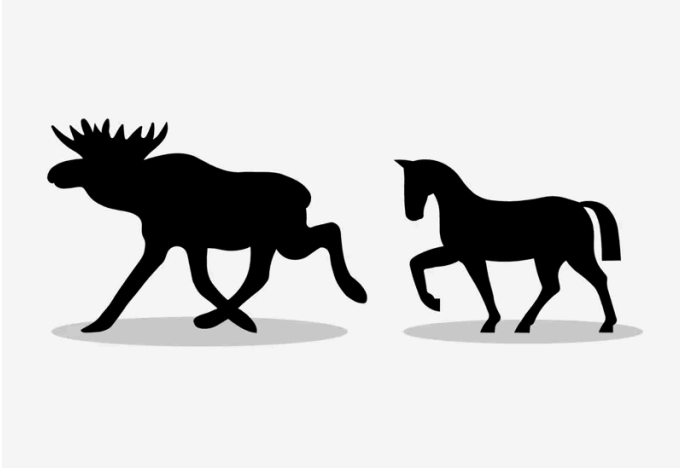

Esempi di ciò che City Safety interpreta come animali di grossa taglia: fermi o in lento movimento, con profilo del corpo chiaramente rilevabile.

Per il corretto funzionamento del sistema è necessario che la funzione che identifica un animale di grossa taglia (caprioli, cinghiali, cavalli ecc.) rilevi il profilo del corpo nel modo più chiaro possibile. Il sistema deve quindi identificare l'animale di lato mentre si muove normalmente.

Se alcune parti del corpo dell'animale non sono visibili alla telecamera della funzione, il sistema non può rilevare l'animale.

City Safety è in grado di rilevare animali di grosse dimensioni anche al buio, se sono illuminati dai fari dell'automobile.

Attenzione

City Safety è un supporto al conducente complementare, ma non è in grado di rilevare tutti gli animali di grossa taglia in ogni situazione e non rileva, ad esempio:

- animali di grosse dimensioni parzialmente coperti.
- animali di grosse dimensioni rilevati direttamente davanti o dietro.
- animali di grosse dimensioni che corrono o si muovono velocemente.
- animali di grossa taglia, in caso di contrasto scadente con lo sfondo dell'animale.
- animali di piccole dimensioni quali cani e gatti.

Gli avvertimenti e gli interventi di frenata potrebbero arrivare in ritardo o mancare completamente. Il conducente deve sempre guidare in modo responsabile e mantenere una distanza di sicurezza adeguata in base alla velocità.

^[1] La funzione non è disponibile in tutti i mercati.

10.9. Ausilio alla sterzata per rischio di collisione

10.9.1. Ausilio alla sterzata per rischio di collisione

Il contenuto di questo manuale rappresenta lo stato del manuale d'uso al momento della stampa e potrebbe non essere completamente valido in futuro. Per ulteriori informazioni, consulta la prima pagina per la nota completa di esclusione di responsabilità.

La funzione **Sistema anticollisione** può aiutare il conducente a ridurre il rischio che l'automobile esca involontariamente dalla corsia di marcia e/o urti un altro veicolo oppure un ostacolo, sterzando attivamente l'automobile e/o riportandola nella propria corsia di marcia.

La funzione comprende le seguenti sottofunzioni:

- Ausilio alla sterzata per rischio di uscita di strada
- Ausilio alla sterzata per rischio di collisione con veicoli che procedono in direzione opposta
- Ausilio alla sterzata per rischio di tamponamento da dietro*

Dopo un intervento automatico, il display del conducente visualizza un messaggio di testo per segnalarlo al conducente:

Sistema anticollisione Intervento automatico

Attenzione

- La funzione è un supporto al conducente complementare che semplifica la guida rendendola più sicura, ma non è in grado di gestire tutte le situazioni o le condizioni di traffico, della strada e meteorologiche.
- Si raccomanda al conducente di leggere tutte le sezioni del manuale del proprietario relative a questa funzione, in quanto è necessario comprenderne i limiti prima di utilizzarla.
- Le funzioni di supporto al conducente non possono sostituire l'attenzione e la prudenza del conducente, che è sempre tenuto a guidare in sicurezza, a una velocità adeguata e a una distanza opportuna dagli altri veicoli nonché nel rispetto delle leggi e del codice della strada vigenti.

Nota

È sempre il conducente a decidere quanto sterzare, l'automobile non può mai assumere il controllo.

* Optional/accessorio.

10.9.2. Attivazione o disattivazione dell'ausilio alla sterzata per rischio di collisione

La funzione di ausilio alla sterzata è selezionabile - la funzione può essere attivata o disattivata dal conducente.



Attivare o disattivare la funzione con questo pulsante nella videata funzioni sul display centrale.

- Indicazione sul pulsante accesa - funzione attivata.
- Indicazione sul pulsante spenta - funzione disattivata.

La funzione si attiva automaticamente a ogni accensione del motore^[1].

i Nota

Disattivando la funzione **Sistema anticollisione** si disattivano anche tutte le sottofunzioni:

- Ausilio alla sterzata per rischio di uscita di strada
- Ausilio alla sterzata per rischio di collisione con veicoli che procedono in direzione opposta
- Ausilio alla sterzata per rischio di tamponamento da dietro*



Anche se il conducente può disattivare la funzione, si raccomanda di lasciarla attiva in quanto nella maggior parte dei casi può aumentare la sicurezza di guida.

^[1] In alcuni mercati si riattiva la stessa impostazione che era selezionata allo spegnimento del motore.

* Optional/accessorio.

10.9.3. Simboli e messaggi per l'ausilio alla sterzata per rischio di collisione

Il display del conducente può visualizzare una serie di simboli e messaggi relativi all'ausilio alla sterzata. Di seguito riportiamo alcuni esempi.

Simbolo	Messaggio	Funzione
	Sistema anticollisione Intervento automatico	All'attivazione della funzione, un messaggio segnala al conducente che il sistema si è attivato.
	Sensore parabrezza Sensore bloccato, vedere Manuale del proprietario	Risulta ridotta la capacità della telecamera di rilevare la corsia di marcia davanti all'automobile.

Un messaggio può essere cancellato premendo brevemente il pulsante  al centro dei comandi destri al volante.

Se un messaggio non scompare: Rivolgersi a un riparatore. Si raccomanda un riparatore autorizzato Volvo.

10.9.4. Limiti dell'ausilio alla sterzata per rischio di collisione

Le prestazioni della funzione potrebbero essere limitate in alcune situazioni e la funzione non interviene, ad esempio, nei seguenti casi:

- per veicoli piccoli, ad esempio motocicli
- se la maggior parte dell'automobile si trova nella corsia di marcia adiacente
- su strade/corsie di marcia con strisce di delimitazione scolorite o assenti
- al di fuori dell'intervallo di velocità 60-140 km/h (37-87 mph)

Il contenuto di questo manuale rappresenta lo stato del manuale d'uso al momento della stampa e potrebbe non essere completamente valido in futuro. Per ulteriori informazioni, consulta la prima pagina per la nota completa di esclusione di responsabilità.

- quando il servosterzo (in caso di sensibilità dello sterzo dipendente dalla velocità) funziona con potenza ridotta, ad esempio in caso di raffreddamento a seguito di surriscaldamento.

Altre situazioni complesse potrebbero essere, ad esempio:

- lavori stradali
- fondo stradale ghiacciato o innevato
- strade strette
- fondo stradale dissestato
- stile di guida molto sportivo
- condizioni atmosferiche avverse con visibilità ridotta.

In tali situazioni particolarmente complesse, la funzione potrebbe avere difficoltà ad aiutare correttamente il conducente. In questi casi, si raccomanda di disattivarla.

Attenzione

Gli avvertimenti e l'ausilio alla sterzata in caso di collisione imminente con un veicolo che procede in direzione opposta sono sempre forniti tardivamente.

Nota

La funzione utilizza l'unità telecamera e radar dell'automobile, che presenta alcuni limiti generali.

10.9.5. Ausilio alla sterzata per rischio di uscita di strada

L'ausilio alla sterzata presenta alcune sottofunzioni. L'ausilio alla sterzata per rischio di uscita di strada può assistere il conducente a ridurre il rischio di uscita involontaria di strada sterzando attivamente l'automobile e riportandola in carreggiata.

La funzione ha due livelli di attivazione:

- Solo ausilio alla sterzata
- Ausilio alla sterzata con frenata

Solo ausilio alla sterzata

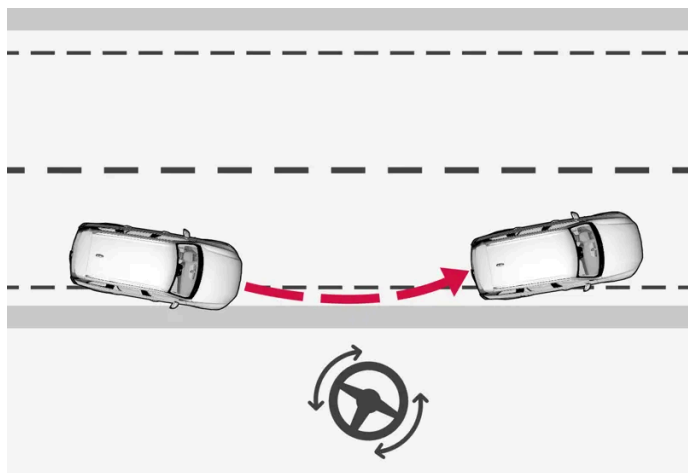

Intervento con ausilio alla sterzata

Ausilio alla sterzata con frenata

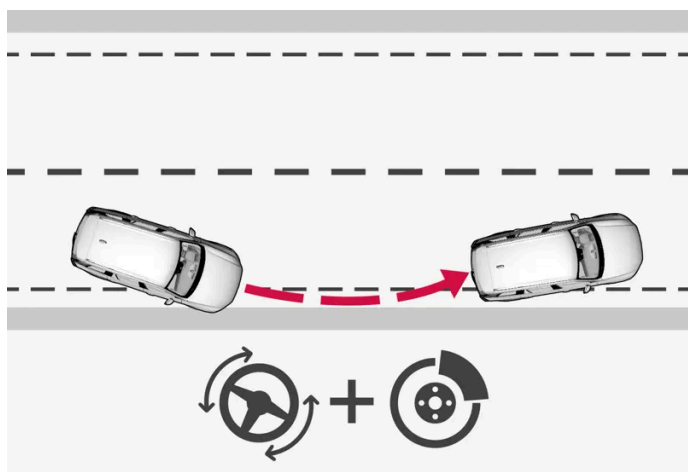

Intervento con ausilio alla sterzata e frenata

La frenata è utile nelle situazioni in cui l'ausilio alla sterzata non è sufficiente. La potenza frenante si adatta automaticamente alla situazione di uscita di strada.

La funzione è attiva nell'intervallo di velocità 65-140 km/h (40-87 mph) su strade con demarcazioni laterali/linee chiaramente visibili.

Una telecamera rileva i bordi della strada e le strisce di delimitazione. Se l'auto è in procinto di superare il bordo stradale, essa sarà sterzata di nuovo sulla strada e se l'intervento di sterzata non è sufficiente ad evitare l'uscita di strada si avrà anche l'intervento dei freni.

Al contrario, la funzione **non** interviene attivando l'ausilio alla sterzata o frenando se si utilizzano gli indicatori di direzione. Inoltre, se la funzione rileva che il conducente guida attivamente l'automobile, l'attivazione della funzione viene inibita.

Il display del conducente visualizza un messaggio quando la funzione interviene.

10.9.6. Ausilio alla sterzata per rischio di collisione con veicoli che procedono in direzione opposta

L'ausilio alla sterzata presenta alcune sottofunzioni. L'ausilio alla sterzata per rischio di collisione con veicoli che procedono in direzione opposta può assistere un conducente distratto che non si è accorto che l'automobile si sta spostando sulla corsia opposta.

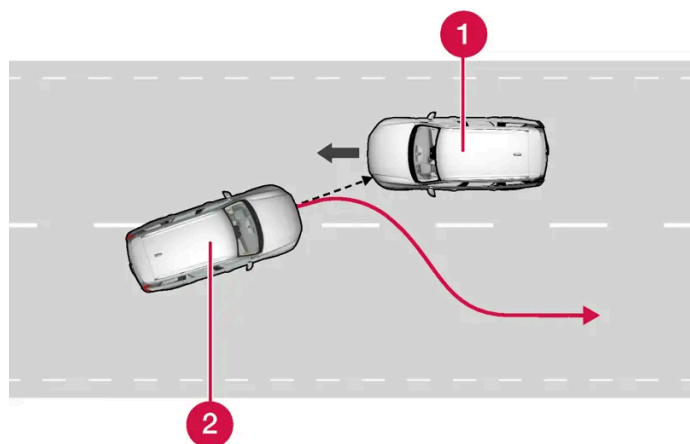

La funzione può assistere il conducente riportando l'automobile sulla propria corsia di marcia.

1 Veicolo che procede in direzione opposta

2 La propria automobile

Insieme all'intervento di sterzata si attiva anche il sistema di supporto al conducente che fornisce l'indicazione di collisione. Tuttavia, non si attiva la pulsazione del freno che fa parte dell'indicatore di collisione.

La funzione è attiva nell'intervallo di velocità 60-140 km/h (37-87 mph) su strade con demarcazioni laterali/linee chiaramente visibili.

Se l'automobile sta uscendo dalla corsia di marcia mentre arriva un veicolo dalla direzione opposta, la funzione può aiutare il conducente a sterzare l'automobile riportandola nella corsia di marcia.

Al contrario, la funzione **non** interviene attivando l'ausilio alla sterzata se si utilizzano gli indicatori di direzione. Inoltre, se la funzione rileva che il conducente guida attivamente l'automobile, l'attivazione della funzione viene inibita.

Quando la funzione interviene, vengono visualizzati un simbolo e un messaggio sul display del conducente e viene prodotto un segnale acustico.

10.9.7. Ausilio alla sterzata per rischio di tamponamento da dietro *

L'ausilio alla sterzata presenta alcune sottofunzioni. L'ausilio alla sterzata per rischio di tamponamento da dietro può assistere un conducente distratto che non si è accorto che l'automobile sta uscendo dalla corsia di marcia mentre un altro veicolo si avvicina da dietro o si trova nell'angolo cieco.

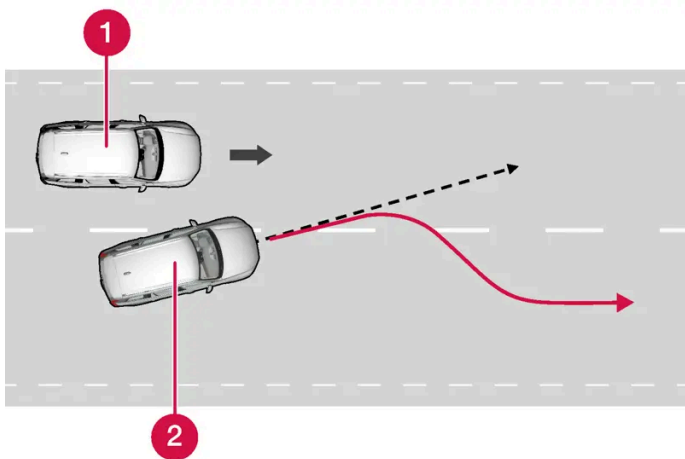

La funzione può assistere il conducente sterzando l'automobile per riportarla nella corsia di marcia.

- 1 Altro veicolo nell'angolo cieco
- 2 La propria automobile

Se l'automobile sta uscendo dalla corsia di marcia mentre un altro veicolo si trova nell'angolo cieco o si avvicina velocemente all'automobile in una corsia di marcia adiacente, la funzione può aiutare il conducente a sterzare l'automobile riportandola nella corsia di marcia.

La funzione può aiutare anche se il conducente cambia corsia di marcia consapevolmente con l'indicatore di direzione attivato senza notare che un altro veicolo sta sopraggiungendo.

La funzione è attiva nell'intervallo di velocità 60-140 km/h (37-87 mph) su strade con demarcazioni laterali/linee chiaramente visibili.

Le luci negli specchi retrovisori esterni lampeggiano durante l'intervento di sterzata, a prescindere dallo stato di attivazione del BLIS* [1]. Si sente anche un segnale acustico.

Il display del conducente visualizza un messaggio quando la funzione interviene.

* Optional/accessorio.

[1] Blind Spot Information

10.10. Driver Alert Control

10.10.1. Driver Alert Control

La funzione Driver Alert Control (DAC) è progettata per richiamare l'attenzione del conducente se l'automobile inizia a procedere a zigzag, ad esempio se il conducente è distratto o si sta addormentando.

La funzione ha lo scopo di rilevare un graduale peggioramento del comportamento di guida del conducente ed è progettata principalmente per autostrade e strade extraurbane. La funzione non è adatta al traffico urbano.

La funzione si attiva quando la velocità supera 65 km/h (40 mph) e rimane attiva finché la velocità è superiore a 60 km/h (37 mph).

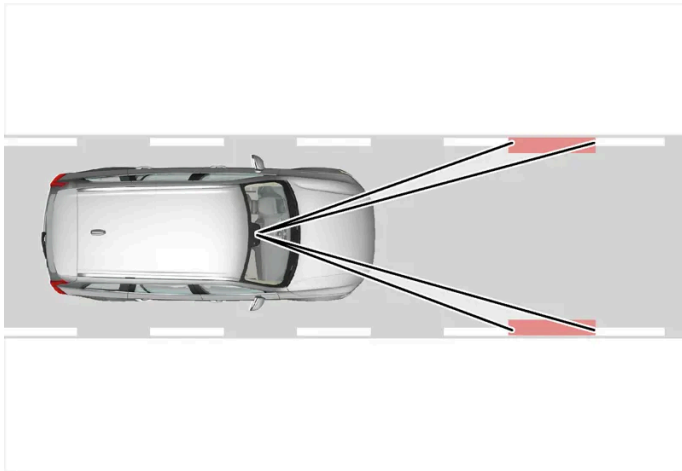

Driver Alert Control rileva la posizione dell'automobile nella corsia di marcia.

Una telecamera rileva le strisce di delimitazione della corsia di marcia e confronta l'andamento della strada con i movimenti del volante.

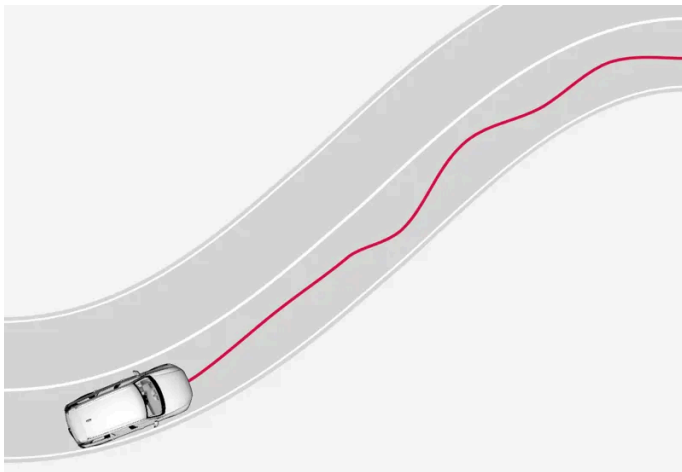

L'automobile viene guidata nella corsia di marcia in modo imprevedibile.



Se l'automobile continua a procedere a zigzag, il conducente viene avvertito con questo simbolo sul display del conducente combinato con un segnale acustico e il messaggio **È il momento di fare una pausa.**

Se l'automobile è dotata di Sensus Navigation* e la funzione **Fare una sosta** è attivata, viene suggerito anche un luogo adatto per fare una pausa.

Se lo stile di guida non si regolarizza, l'avvertimento viene ripetuto entro breve tempo.

 **Attenzione**

Driver Alert Control non deve essere utilizzato per guidare più a lungo. Il conducente deve programmare soste regolari e non deve guidare se è stanco.

 **Attenzione**

Un allarme fornito da Driver Alert Control deve essere preso in seria considerazione, in quanto un conducente assonnato spesso non è in grado di percepire il proprio stato di stanchezza.

In caso di allarme o stanchezza:

- Fermarsi al più presto in un luogo sicuro e riposare.

È dimostrato che guidare in condizioni di stanchezza è pericoloso quanto in stato di ebbrezza o sotto l'effetto di altre sostanze stimolanti.

 **Attenzione**

- La funzione è un supporto al conducente complementare che semplifica la guida rendendola più sicura, ma non è in grado di gestire tutte le situazioni o le condizioni di traffico, della strada e meteorologiche.
- Si raccomanda al conducente di leggere tutte le sezioni del manuale del proprietario relative a questa funzione, in quanto è necessario comprenderne i limiti prima di utilizzarla.
- Le funzioni di supporto al conducente non possono sostituire l'attenzione e la prudenza del conducente, che è sempre tenuto a guidare in sicurezza, a una velocità adeguata e a una distanza opportuna dagli altri veicoli nonché nel rispetto delle leggi e del codice della strada vigenti.

* Optional/accessorio.

10.10.2. Attivazione e disattivazione di Driver Alert Control

La funzione Driver Alert Control (DAC) può essere attivata o disattivata.

- 1 Premere **Impostazioni** nella videata superiore sul display centrale.
- 2 Selezionare **My Car** → **IntelliSafe** → **Driver Alert**.
- 3 Selezionare o deselezionare **Avviso livello di attenzione** per attivare o disattivare la funzione.

10.10.3. Selezione della guida alla piazzola di sosta in caso di avvertimento da Driver Alert Control

Se l'automobile è dotata di Sensus Navigation*, il conducente può attivare una guida che suggerisce automaticamente una piazzola di sosta adatta quando il Driver Alert Control (DAC) fornisce un avvertimento.

È possibile selezionare se la funzione **Fare una sosta** deve essere attivata o disattivata.

- 1 Premere **Impostazioni** nella videata superiore sul display centrale.
- 2 Selezionare **My Car** → **IntelliSafe** → **Driver Alert**.
- 3 Selezionare o deselezionare **Fare una sosta** per attivare o disattivare la funzione.

* Optional/accessorio.

10.10.4. Limiti di Driver Alert Control

La funzione Driver Alert Control (DAC) può avere una funzionalità limitata in particolari situazioni.

In alcuni casi, il sistema può fornire l'avvertimento anche se lo stile di guida è regolare, ad esempio:

- in caso di forti venti laterali
- se sono presenti solchi sul fondo stradale.

Attenzione

In alcuni casi, la stanchezza potrebbe non comportare variazioni dello stile di guida - ad esempio se si utilizza la funzione Pilot Assist* - quindi il Driver Alert non fornisce avvertimenti al conducente.

Al minimo segno di stanchezza, a prescindere che la funzione sia intervenuta, è molto importante fermarsi e fare una pausa.

Nota

La funzione utilizza l'unità telecamera e radar dell'automobile, che presenta alcuni limiti generali.

* Optional/accessorio.

10.11. Mantenimento corsia attivo

10.11.1. Mantenimento corsia attivo

Il mantenimento corsia attivo (LKA^[1]) è stato sviluppato per autostrade e superstrade al fine di ridurre il rischio che l'automobile esca involontariamente dalla corsia di marcia.

Il mantenimento corsia attivo riporta l'automobile nella corsia di marcia e/o avverte il conducente mediante vibrazioni al volante.

Il mantenimento corsia attivo è inserito nell'intervallo di velocità 65-200 km/h (40-125 mph) nelle strade con strisce di delimitazione chiaramente visibili.

Nelle strade strette la funzione può non essere disponibile e viene posta nel modo di attesa. La funzione è ripristinata quando la strada è sufficientemente larga.

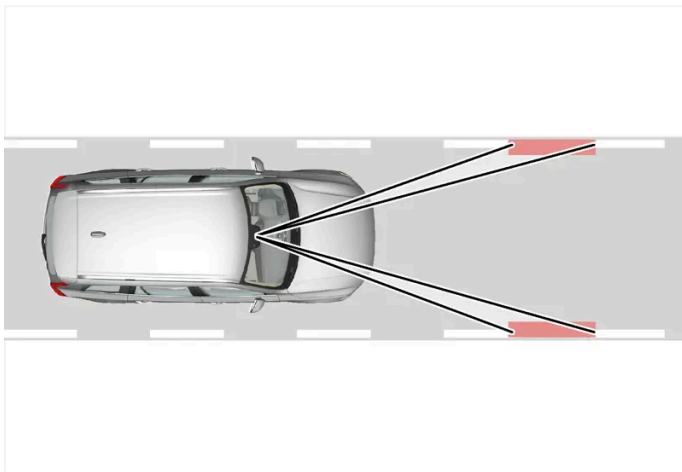

Una telecamera rileva le strisce di delimitazione della strada/corsia di marcia.

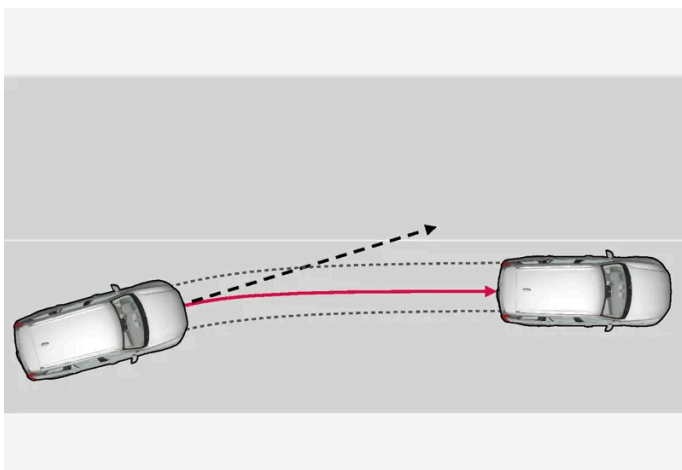

Il mantenimento corsia attivo riporta l'automobile nella corsia di marcia.

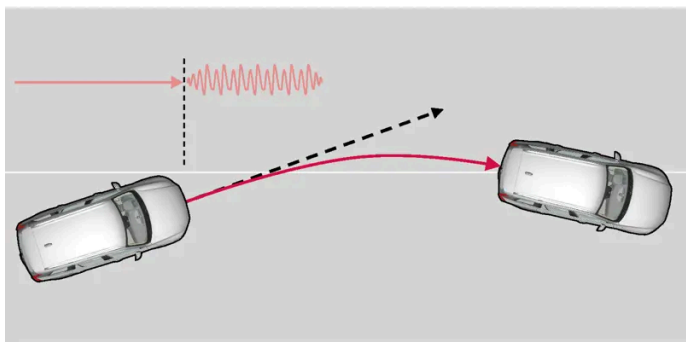

Il mantenimento corsia attivo avverte il conducente mediante vibrazioni del volante.

A seconda delle impostazioni, il mantenimento corsia attivo interviene come segue:

- **Sterzo attivato:** Quando l'automobile si avvicina a una striscia di delimitazione, la funzione sterza attivamente l'auto per riportarla in corsia con una leggera coppia sterzante avvertibile nel volante.
- **Avvertimento attivato:** Se l'automobile sta per superare una striscia di delimitazione, il conducente viene avvertito mediante vibrazioni nel volante.
- È anche possibile optare per l'attivazione contemporanea sia dell'assistenza di sterzata che degli avvertimenti.

i Nota

Quando sono accesi gli indicatori di direzione, il mantenimento corsia attivo non sterza né avverte.

! Attenzione

- La funzione è un supporto al conducente complementare che semplifica la guida rendendola più sicura, ma non è in grado di gestire tutte le situazioni o le condizioni di traffico, della strada e meteorologiche.
- Si raccomanda al conducente di leggere tutte le sezioni del manuale del proprietario relative a questa funzione, in quanto è necessario comprenderne i limiti prima di utilizzarla.
- Le funzioni di supporto al conducente non possono sostituire l'attenzione e la prudenza del conducente, che è sempre tenuto a guidare in sicurezza, a una velocità adeguata e a una distanza opportuna dagli altri veicoli nonché nel rispetto delle leggi e del codice della strada vigenti.

Il mantenimento corsia attivo non interviene

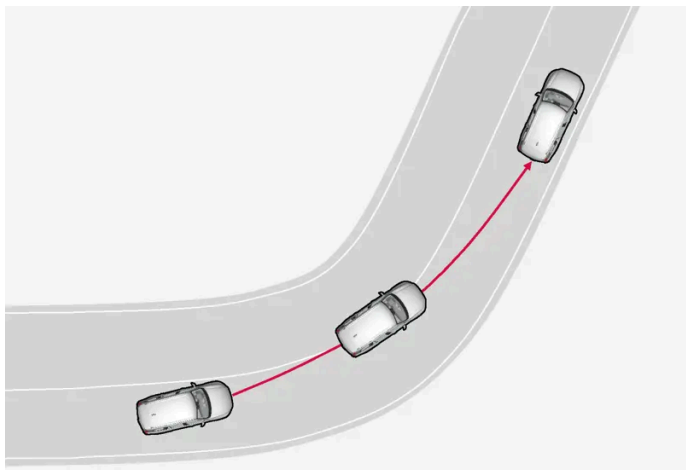

Il mantenimento corsia attivo non interviene nelle curve strette.

In alcuni casi, il mantenimento corsia attivo consente di superare le strisce di delimitazione senza inserire lo sterzo attivo o avvertire il conducente, ad esempio quando si utilizzano gli indicatori di direzione o si tagliano le curve.

Mani sul volante

Affinché l'ausilio alla sterzata con mantenimento corsia attivo funzioni, il conducente deve mantenere le mani sul volante, una condizione che viene monitorata continuamente dal sistema.



Se il conducente non tiene le mani sul volante, si attiva un segnale acustico e un messaggio esorta il conducente a sterzare attivamente l'automobile:

- **Lane Keeping Aid Sterza**

Se il conducente non segue l'indicazione iniziando a sterzare, la funzione si porta nel modo di attesa e viene visualizzato questo messaggio:

- **Lane Keeping Aid Pausa fino alla sterzata**

La funzione rimane disattivata finché il conducente non inizia a sterzare di nuovo l'automobile.

[1] Lane Keeping Aid

10.11.2. Attivazione e disattivazione del mantenimento corsia attivo

La funzione di mantenimento corsia attivo (LKA^[1]) è selezionabile - la funzione può essere attivata o disattivata dal conducente.



Attivare o disattivare la funzione con questo pulsante nella videata funzioni sul display centrale.

- Pulsante acceso – la funzione è attivata.
- Pulsante spento – la funzione è disattivata.

^[1] Lane Keeping Aid

10.11.3. Differenza fra Pilot Assist* e mantenimento corsia attivo

Il Pilot Assist è una funzione comfort che può contribuire a mantenere l'automobile nella corsia di marcia e alla distanza desiderata dal veicolo antistante. Il mantenimento corsia attivo^[1] è una funzione che può aiutare allo stesso modo, in alcune situazioni, a ridurre il rischio che l'automobile esca involontariamente dalla propria corsia di marcia.

Pilot Assist

Il Pilot Assist può contribuire a mantenere l'automobile fra le strisce di delimitazione della corsia di marcia, una velocità preselezionata e una distanza temporale preimpostata dal veicolo che precede. La funzione può assistere anche a mantenere una posizione corretta nella corsia di marcia facendo assegnamento sulle linee laterali di demarcazione della corsia di marcia.

Come funziona il Pilot Assist?

- Può contribuire a mantenere l'automobile nella corsia di marcia fornendo, in determinate situazioni, un ausilio alla sterzata.
- Può contribuire a mantenere la velocità preselezionata o la distanza dal veicolo antistante accelerando e frenando.

Come si può verificare se il Pilot Assist è attivo?

L'attivazione della funzione è confermata dai simboli sul display del conducente.

Quando il volante al centro è spento, il Pilot Assist è in funzione, ma l'ausilio alla sterzata non è attivo.

Quando il volante è acceso, il Pilot Assist è in funzione e l'ausilio alla sterzata è attivo.

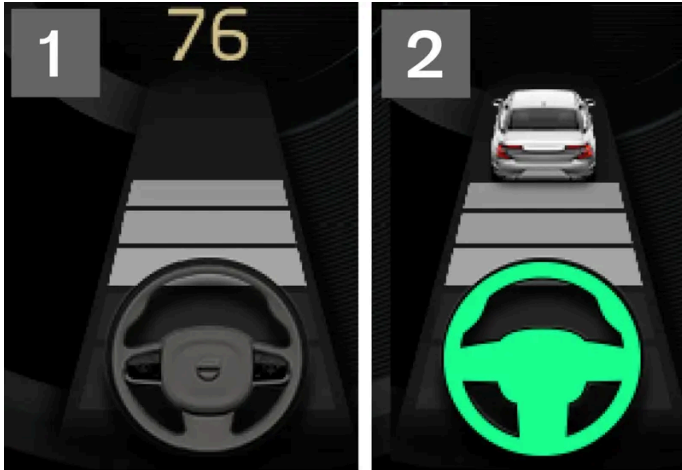

2 Quando il simbolo del volante sul display del conducente è acceso, il Pilot Assist contribuisce alla sterzata.

Mantenimento corsia attivo

Il mantenimento corsia attivo può assistere il conducente con un ausilio alla sterzata e/o avvisarlo quando l'automobile sta per uscire involontariamente dalla propria corsia di marcia. La funzione è attiva nell'intervallo di velocità 65-180 km/h (40-112 mph) nelle strade con strisce di delimitazione chiaramente visibili.

Come funziona il mantenimento corsia attivo?

- Il mantenimento corsia attivo può assistere il conducente riportando l'automobile nella corsia di marcia e/o avvertendolo mediante segnali acustici o vibrazioni al volante.

Come si può verificare se il mantenimento corsia attivo è inserito?

Lo stato della funzione è indicato dai simboli sul display del conducente.



Un simbolo spento sul display del conducente indica che la funzione è attiva, ma le condizioni per l'intervento di LKA non sono soddisfatte.



Un simbolo bianco sul display del conducente indica che le condizioni per l'intervento di LKA sono soddisfatte e la funzione è disponibile.



Un simbolo arancione sul display del conducente indica che LKA fornisce l'ausilio alla sterzata per riportare l'automobile nella corsia di marcia e/o avverte il conducente mediante segnali acustici o vibrazioni al volante.

Attenzione

La responsabilità di una guida sicura spetta sempre al conducente. Si raccomanda al conducente di leggere tutte le sezioni del manuale del proprietario relative a questa funzione prima di utilizzarla.

 **Attenzione**

- La funzione è un supporto al conducente complementare che semplifica la guida rendendola più sicura, ma non è in grado di gestire tutte le situazioni o le condizioni di traffico, della strada e meteorologiche.
- Si raccomanda al conducente di leggere tutte le sezioni del manuale del proprietario relative a questa funzione, in quanto è necessario comprenderne i limiti prima di utilizzarla.
- Le funzioni di supporto al conducente non possono sostituire l'attenzione e la prudenza del conducente, che è sempre tenuto a guidare in sicurezza, a una velocità adeguata e a una distanza opportuna dagli altri veicoli nonché nel rispetto delle leggi e del codice della strada vigenti.

* Optional/accessorio.

^[1] Lane Keeping Aid(LKA)

10.11.4. Selezione delle alternative di assistenza per il mantenimento corsia attivo





Il conducente può selezionare le modalità di intervento del mantenimento corsia attivo (LKA ^[1]) in caso di uscita dalla corsia di marcia.

- 1 Selezionare **Impostazioni** → **My Car** → **IntelliSafe** nella videata superiore sul display centrale.
- 2 In **Modalità Lane Keeping Aid**, selezionare le modalità di intervento della funzione:
 - **Sterzo** - il conducente riceve ausilio alla sterzata senza avvertimento.
 - **Avvertimento** - il conducente viene solamente avvertito mediante vibrazioni al volante.
 - **Entrambi** - il conducente viene avvertito mediante vibrazioni al volante e si attiva l'ausilio alla sterzata.

^[1] Lane Keeping Aid

10.11.5. Spie e messaggi per il mantenimento corsia attivo

Il display del conducente può visualizzare una serie di simboli e messaggi relativi al mantenimento corsia attivo (LKA ^[1]). Di seguito riportiamo alcuni esempi.

Simbolo	Messaggio	Funzione
	Sistema supp. guida Funzionalità ridotta Richiesta di assistenza	Il sistema non funziona secondo progettazione. Rivolgersi a un riparatore ^[2] .
	Sensore parabrezza Sensore bloccato, vedere Manuale del proprietario	Risulta ridotta la capacità della telecamera di rilevare la corsia di marcia davanti all'automobile.
	Lane Keeping Aid Sterza	L'ausilio alla sterzata LKA non funziona se il conducente non tiene le mani sul volante. Seguire l'esortazione e sterzare l'auto.
	Lane Keeping Aid Pausa fino alla sterzata	LKA rimane nel modo di attesa finché il conducente non assume il controllo dell'automobile.

Un messaggio può essere cancellato premendo brevemente il pulsante  al centro dei comandi destri al volante.

Se un messaggio persiste, contattare un riparatore – preferibilmente un riparatore autorizzato Volvo.

^[1] Lane Keeping Aid

^[2] Si raccomanda un riparatore autorizzato Volvo.

10.11.6. Visualizzazione sul display del mantenimento corsia attivo

Il mantenimento corsia attivo (LKA^[1]) è visualizzato con un simbolo sul display del conducente per le varie situazioni.



Alcuni esempi di aspetto del simbolo e situazione in cui viene visualizzato:

Disponibile



Disponibile – le strisce di delimitazione del simbolo sono bianche.

Il mantenimento corsia attivo rileva una o entrambe le strisce di delimitazione della corsia di marcia.

Non disponibile



Non disponibile – le strisce di delimitazione del simbolo sono spente.

Il mantenimento corsia attivo non può rilevare le strisce di delimitazione della corsia di marcia, la velocità è troppo bassa o la strada è troppo stretta.

Indicazione dell'ausilio alla sterzata/avvertimento

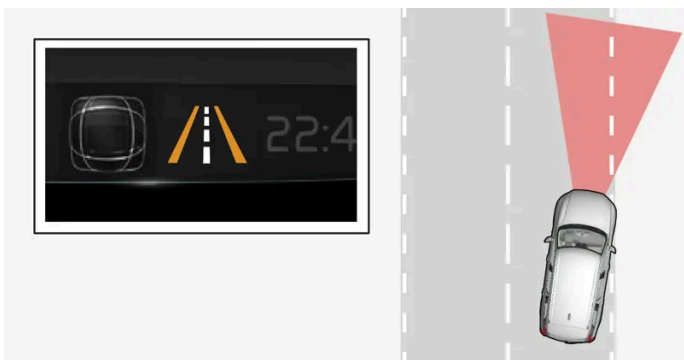

Ausilio alla sterzata/avvertimento – le strisce di delimitazione del simbolo sono colorate.

Il mantenimento corsia attivo indica che il sistema fornisce un avvertimento e/o cerca di riportare l'automobile nella corsia di marcia.

^[1] Lane Keeping Aid

10.11.7. Limiti del mantenimento corsia attivo

In situazioni particolarmente complesse, il mantenimento corsia attivo (LKA^[1]) potrebbe avere difficoltà a guidare correttamente il conducente. In questi casi, si raccomanda di disattivare la funzione.

Esempi di queste situazioni:

- lavori stradali
- fondo stradale ghiacciato o innevato
- fondo stradale dissestato
- stile di guida molto sportivo
- condizioni atmosferiche avverse con visibilità ridotta

Il contenuto di questo manuale rappresenta lo stato del manuale d'uso al momento della stampa e potrebbe non essere completamente valido in futuro. Per ulteriori informazioni, consulta la prima pagina per la nota completa di esclusione di responsabilità.

- strade con strisce di delimitazione scolorite o assenti
- bordi o altre linee oltre alle strisce di delimitazione della corsia di marcia
- quando il servosterzo (in caso di sensibilità dello sterzo dipendente dalla velocità) funziona con potenza ridotta, ad esempio in caso di raffreddamento a seguito di surriscaldamento.

La funzione non è in grado di rilevare barriere, guardrail o ostacoli simili a lato della corsia di marcia.

 **Nota**

La funzione utilizza l'unità telecamera e radar dell'automobile, che presenta alcuni limiti generali.

^[1] Lane Keeping Aid

10.12. Controllo della stabilità elettronico

10.12.1. Controllo della stabilità elettronico

La funzione controllo della stabilità elettronico (ESC^[1]) aiuta a prevenire lo sbandamento delle ruote migliorando la manovrabilità dell'automobile.



Il display del conducente visualizza questo simbolo quando il sistema interviene.

La potenza frenante del sistema può essere percepita come un suono pulsante e, in fase di accelerazione, l'automobile potrebbe accelerare più lentamente del previsto.

Il sistema presenta le seguenti sottofunzioni:

- Funzione di stabilità^[2]
- Funzione antipattinamento e di controllo trazione
- Controllo del freno motore
- Stabilizzatore rimorchio
- Roll Stability Control

Attenzione

- La funzione è un supporto al conducente complementare che semplifica la guida rendendola più sicura, ma non è in grado di gestire tutte le situazioni o le condizioni di traffico, della strada e meteorologiche.
- Si raccomanda al conducente di leggere tutte le sezioni del manuale del proprietario relative a questa funzione, in quanto è necessario comprenderne i limiti prima di utilizzarla.
- Le funzioni di supporto al conducente non possono sostituire l'attenzione e la prudenza del conducente, che è sempre tenuto a guidare in sicurezza, a una velocità adeguata e a una distanza opportuna dagli altri veicoli nonché nel rispetto delle leggi e del codice della strada vigenti.

Funzione di stabilità^[2]

La funzione controlla la trazione e la forza di frenata di ogni ruota per stabilizzare l'automobile.

Funzione antipattinamento e di controllo trazione

La funzione è attiva a bassa velocità e frena le ruote motrici che slittano per trasferire una trazione maggiore alle ruote motrici che non slittano.

La funzione può anche impedire alle ruote motrici di slittare sul fondo stradale in fase di accelerazione.

Controllo del freno motore

Il controllo del freno motore (EDC^[3]) può impedire il bloccaggio involontario delle ruote, per es. in caso di frenata motore su fondo sdruciolevole. Fra l'altro, in caso di bloccaggio involontario delle ruote durante la guida, il conducente può avere difficoltà a sterzare l'automobile.

Stabilizzatore rimorchio*^[4]

Lo stabilizzatore rimorchio (TSA^[5]) ha il compito di stabilizzare un'automobile con rimorchio collegato in situazioni ove il convoglio è entrato in auto-oscillazione.

Nota

Il controllo della stabilità per il traino si disattiva se si attiva **Modalità Sport ESC**.

Roll Stability Control

Questa funzione riduce il rischio di ribaltamento, ad esempio in caso di manovre brusche o sbandate. Il sistema registra le eventuali variazioni di inclinazione laterale dell'automobile. Sulla base di queste informazioni viene calcolato l'eventuale rischio di ribaltamento. Se il rischio sussiste, il controllo della stabilità elettronico interviene riducendo la coppia del motore e frenando una o più ruote finché l'automobile non recupera la propria stabilità.

 **Attenzione**

Adottando uno stile di guida normale, il sistema migliora la sicurezza di guida dell'automobile. Questa caratteristica, tuttavia, non deve essere impiegata per aumentare la velocità. Adottare sempre le normali precauzioni per una guida sicura.

[1] Electronic Stability Control

[2] Detta anche funzione antisbandamento.

[3] Engine Drag Control





* Optional/accessorio.

[4] Lo stabilizzatore rimorchio è compreso nell'installazione del gancio di traino originale Volvo.

[5] Trailer Stability Assist

10.12.2. Simboli e messaggi per il controllo della stabilità elettronico

Il display del conducente può visualizzare una serie di simboli e messaggi relativi al controllo elettronico di stabilità (ESC^[1]). Di seguito riportiamo alcuni esempi.

Simbolo	Messaggio	Funzione
	Luce fissa per circa 2 secondi	Controllo del sistema all'avviamento del motore.
	Luce lampeggiante	Il sistema interviene.
	Luce fissa	La modalità Sport è attivata. Nota In questa modalità, il sistema non è disattivato ma presenta una funzionalità ridotta.
–	Traction control Temporaneamente Off	La funzionalità del sistema è temporaneamente ridotta a causa dell'elevata temperatura dei freni. La funzione si riattiva automaticamente quando i freni si sono raffreddati.
	ESC Servizio richiesto	Il sistema è fuori uso. Arrestare l'auto in un posto sicuro, spegnere il motore e riavviarlo.

Un messaggio può essere cancellato premendo brevemente il pulsante  al centro dei comandi destri al volante.

Se un messaggio persiste, contattare un riparatore – preferibilmente un riparatore autorizzato Volvo.

[1] Electronic Stability Control

10.12.3. Controllo della stabilità elettronico in posizione Sport

Il sistema di stabilità (ESC^[1]) è sempre inserito e non può essere disattivato. Tuttavia, il conducente può selezionare la modalità sportiva ECS per un'esperienza di guida più dinamica.

Con la modalità sportiva selezionata, si riducono gli interventi del sistema ed è consentito all'auto di sbandare di più; pertanto, il conducente dell'auto assume più controllo del normale.

Quando è selezionata la modalità sportiva, la funzione può essere considerata disattivata, anche se continua ad assistere il conducente in numerose situazioni.

Nota

Con la modalità sportiva selezionata, il controllo della stabilità per il traino (TSA^[2]) è disattivata.

La modalità sportiva assicura una maggiore trazione anche in caso di bloccaggio delle ruote o guida su fondi sdruciolevoli, ad esempio sabbia o neve profonda.

^[1] Electronic Stability Control

^[2] Trailer Stability Assist

10.12.4. Attivare o disattivare la modalità Sport per il controllo della stabilità elettronico

Il sistema di stabilità (ESC^[1]) è sempre inserito e non può essere disattivato. Il conducente può invece selezionare la modalità Sport per una guida più dinamica.



L'attivazione della **Modalità Sport ESC** è segnalata sul display del conducente da questo simbolo, che rimane acceso con luce fissa finché la funzione non è disattivata o fino allo spegnimento del motore. Al successivo riavvio, il sistema è di nuovo in modalità normale.



Attivare o disattivare la funzione con questo pulsante nella videata funzioni sul display centrale.

- Pulsante acceso – la funzione è attivata.
- Pulsante spento – la funzione è disattivata.

La modalità sportiva della funzione non può essere selezionata se è attivata una delle seguenti funzioni:

- Limitatore di velocità
- Regolatore elettronico della velocità

- Regolatore elettronico della velocità adattivo *
- Pilot Assist*

[1] Electronic Stability Control

* Optional/accessorio.

10.13. Indicazioni sui segnali stradali

10.13.1. Indicazioni sui segnali stradali *

La funzione indicazioni sui segnali stradali può aiutare il conducente a rispettare i segnali stradali con limiti di velocità e alcuni segnali di divieto.

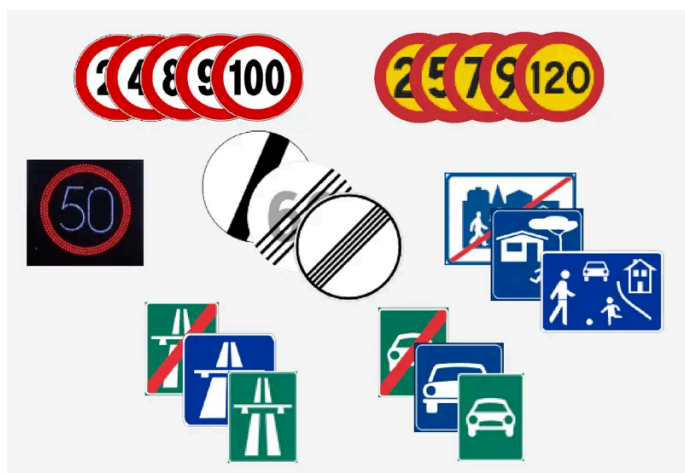

Esempi di segnali leggibili [1].

RSI può fornire informazioni su limiti di velocità, inizio/fine di autostrada o superstrada, divieto di sorpasso, divieto di accesso ecc.

Se l'automobile supera un segnale con limite di velocità, questo viene visualizzato sul display del conducente.

Ci sono anche sottofunzioni della funzione indicazioni sui segnali stradali che possono segnalare al conducente il superamento del limite di velocità o la presenza di autovelox.

Nota

Su alcuni mercati la funzione Indicazioni sui segnali stradali è disponibile solamente in combinazione con i dati cartografici.

 **Attenzione**

- La funzione è un supporto al conducente complementare che semplifica la guida rendendola più sicura, ma non è in grado di gestire tutte le situazioni o le condizioni di traffico, della strada e meteorologiche.
- Si raccomanda al conducente di leggere tutte le sezioni del manuale del proprietario relative a questa funzione, in quanto è necessario comprenderne i limiti prima di utilizzarla.
- Le funzioni di supporto al conducente non possono sostituire l'attenzione e la prudenza del conducente, che è sempre tenuto a guidare in sicurezza, a una velocità adeguata e a una distanza opportuna dagli altri veicoli nonché nel rispetto delle leggi e del codice della strada vigenti.

* Optional/accessorio.

[1] I segnali stradali dipendono dal mercato - le figure nelle presenti istruzioni mostrano soltanto alcuni esempi.

10.13.2. Indicazioni sui segnali stradali e Sensus Navigation *

La funzione indicazioni sui segnali stradali può ricevere informazioni associate alla velocità da Sensus Navigation.

Se l'automobile è dotata di Sensus Navigation*, le informazioni sulla velocità sono fornite dal navigatore nei seguenti casi:

- Segnali di velocità indiretti, ad esempio autostrada, superstrada e centro abitato.
- Se un segnale di velocità rilevato in precedenza viene ritenuto non più valido e non viene superato alcun nuovo segnale.

 **Nota**

Su alcuni mercati la funzione indicazioni sui segnali stradali* è disponibile solamente in combinazione con Sensus Navigation*.

 **Nota**

Se per la navigazione si utilizza una app di terzi scaricata in seguito, non sono supportate le informazioni sulla velocità.

* Optional/accessorio.

10.13.3. Attivazione e disattivazione delle indicazioni sui segnali stradali *

Il contenuto di questo manuale rappresenta lo stato del manuale d'uso al momento della stampa e potrebbe non essere completamente valido in futuro. Per ulteriori informazioni, consulta la prima pagina per la nota completa di esclusione di responsabilità.

La funzione indicazioni sui segnali stradali (RSI^[1]) è selezionabile e può essere attivata o disattivata dal conducente.



Attivare o disattivare la funzione con questo pulsante nella videata funzioni sul display centrale.

- Pulsante acceso – la funzione è attivata.
- Pulsante spento – la funzione è disattivata.

La funzione indicazioni sui segnali stradali si attiva automaticamente a ogni accensione del motore.

i Nota

- Se la funzione limitatore di velocità automatico è attivata, il display del conducente visualizza le indicazioni sui segnali stradali anche se la funzione indicazioni sui segnali stradali non è attivata.
- Per cancellare le indicazioni sui segnali stradali dal display del conducente si devono disattivare **sia** il limitatore di velocità automatico che le indicazioni sui segnali stradali.
- Se la funzione limitatore di velocità automatico è attivata ma le indicazioni sui segnali stradali sono disattivate, quest'ultima funzione non fornisce avvertimenti. Per ricevere gli avvertimenti occorre attivare anche le indicazioni sui segnali stradali.

* Optional/accessorio.

^[1] Road Sign Information

10.13.4. Limiti della funzione indicazioni sui segnali stradali*

Le prestazioni della funzione indicazioni sui segnali stradali potrebbero essere limitate in alcune situazioni.

Esempi di elementi che possono limitare la funzione:

- Segnali sbiaditi
- Segnali collocati in curva
- Segnali piegati o danneggiati
- Segnali collocati a notevole altezza rispetto alla strada
- Segnali nascosti, anche solo parzialmente, o non posizionati correttamente
- Segnali coperti anche solo parzialmente da brina, neve e/o sporcizia.
- Mappe stradali digitali^[1] non aggiornate, errate o senza informazioni sulla velocità^[2]

i Nota

Su alcuni mercati la funzione Indicazioni sui segnali stradali è disponibile solamente in combinazione con i dati cartografici.

i Nota

La funzione delle indicazioni sui segnali stradali può interpretare alcuni tipi di portabiciclette collegati alla presa elettrica del rimorchio come un rimorchio collegato. In questi casi, il display del conducente può visualizzare una velocità errata.

i Nota

La funzione utilizza l'unità telecamera e radar dell'automobile, che presenta alcuni limiti generali.

* Optional/accessorio.

^[1] Nelle automobili dotate di Sensus Navigation*.

^[2] Le mappe con informazioni sulla velocità non sono disponibili in tutte le aree.

10.13.5. Avvertimento per limite di velocità e autovelox dalla funzione indicazioni sui segnali stradali*

Alcune sottofunzioni della funzione indicazioni sui segnali stradali possono segnalare al conducente il superamento del limite di velocità o la presenza di autovelox.



Avvertimento per limite di velocità



L'avvertimento di velocità eccessiva viene fornito tramite il lampeggio del simbolo ^[1] sul display del conducente quando il limite di velocità viene superato. Per la velocità massima consentita viene considerato il limite di velocità vigente più l'eventuale margine selezionabile nelle impostazioni sul display centrale.

Il contenuto di questo manuale rappresenta lo stato del manuale d'uso al momento della stampa e potrebbe non essere completamente valido in futuro. Per ulteriori informazioni, consulta la prima pagina per la nota completa di esclusione di responsabilità.

L'avvertimento di velocità segnala al conducente il superamento del limite di velocità vigente o della velocità massima impostata. Se il conducente non riduce la velocità, l'avvertimento viene ripetuto una volta dopo circa 30 secondi nell'area interessata dallo stesso limite di velocità. Un nuovo avvertimento viene fornito solamente se il conducente riduce la velocità di almeno 5 km/h (3 mph) al di sotto del limite di velocità per poi risuperarlo oppure se l'automobile raggiunge un tratto con limite di velocità diverso.

 **Nota**

Affinché si attivi un segnale acustico in caso di superamento del limite di velocità, la funzione **Avvertimento limite di velocità** deve essere attivata e la sottofunzione **Allarme acustico segnale stradale** deve essere in posizione **ON**. In tal caso viene fornito un segnale acustico se la velocità dell'automobile supera quella visualizzata sul display del conducente tramite la funzione indicazioni sui segnali stradali.

Avvertimento per autovelox



Le automobili dotate della funzione indicazioni sui segnali stradali e dei dati cartografici^[2] possono fornire sul display del conducente informazioni sugli autovelox a venire^[3].

Se l'automobile supera un limite di velocità rilevato con la funzione avvertimento di velocità attivata, viene emesso un avvertimento di velocità quando l'auto si avvicina a un autovelox, a condizione che la cartografia di navigazione per la regione corrente contenga informazioni sugli autovelox.

 **Nota**

È possibile ricevere un segnale acustico per autovelox a prescindere dalla velocità dell'automobile e dal superamento del limite di velocità, anche se la funzione **Allarme acustico segnale stradale** è disattivata.

* Optional/accessorio.

^[1] I segnali stradali dipendono dal mercato - qui è illustrato solamente un esempio.

^[2] Sensus Navigation

^[3] Le informazioni sugli autovelox sulle mappe non sono disponibili per tutti i mercati/le aree.

10.13.6. Attivazione e disattivazione degli avvertimenti della funzione indicazioni sui segnali stradali*

Il conducente può scegliere gli avvertimenti che devono attivarsi per le indicazioni sui segnali stradali e regolarne i limiti di attivazione.

1 Selezionare **Impostazioni** → **My Car** → **IntelliSafe** → **Road Sign Information** nella videata superiore sul display centrale.

2 Selezionare Avvertimento limite di velocità e le impostazioni desiderate.

Si può scegliere di:

- Attivazione dell'avvertimento di velocità
- Regolare il limite per l'Avvertimento di velocità^[1]
- Attivazione dell'avvertimento acustico in concomitanza con l'avvertimento di velocità^[2]
- Attivazione dell'avvertimento acustico in concomitanza con l'avvertimento autovelox^[3]

* Optional/accessorio.

^[1] La funzione non considera la regolazione del limite impostata quando il display del conducente visualizza il simbolo dell'autovelox.

^[2] Il conducente può essere avvertito anche se sta per procedere controsenso/verso un raccordo con divieto di accesso. Vale per alcuni mercati.

^[3] L'auto ha bisogno di accedere ai dati cartografici con le informazioni sugli autovelox.

10.13.7. Visualizzazione sul display delle indicazioni sui segnali stradali *

La funzione indicazioni sui segnali stradali visualizza i segnali stradali in vari modi a seconda del segnale e della situazione. Le seguenti immagini sono fornite solo a titolo esemplificativo.



Esempio^[1] di informazioni sulla velocità rilevate.

Quando la funzione rileva un segnale stradale con un limite di velocità il display del conducente lo mostra sotto forma di simbolo insieme a un indicatore colorato nella scala di velocità.

Se l'automobile è dotata di dati cartografici*, le informazioni sulla velocità sono fornite anche da questi, per cui il display del conducente può visualizzare o modificare le informazioni sul limite di velocità anche senza che l'auto abbia oltrepassato un segnale di velocità.



Assieme al simbolo indicante il limite di velocità, può essere visualizzato anche un segnale complementare, ad esempio divieto di sorpasso.



In caso di accesso a una strada con divieto di accesso o con divieto confermato da sistema delle indicazioni sulla segnaletica stradale e dati cartografici, il conducente viene allertato con un simbolo lampeggiante sul display del conducente. Il conducente può essere allertato anche con un segnale acustico quando è diretto verso una strada con divieto di accesso se l'avvertimento acustico per i segnali stradali è attivato.^[2]

Limite di velocità o fine dell'autostrada

Quando la funzione rileva un "segnale di velocità indiretto" relativo alla fine di un limite di velocità - ad esempio fine dell'autostrada - sul display del conducente è visualizzato un simbolo con il segnale stradale corrispondente.

Normalmente, se l'automobile è dotata di dati cartografici*, vengono visualizzati i segnali di velocità diretti - i segnali di velocità indiretti sono visualizzati solo se i dati cartografici non contengono informazioni sul limite di velocità per la tratta interessata.

Esempi di segnali di velocità indiretti:

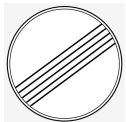

Fine di tutti i limiti.



Fine dell'autostrada.

Il simbolo sul display del conducente si spegne dopo poco tempo e si riaccende quando viene oltrepassato il successivo segnale di velocità.

Limite di velocità modificato

Quando si oltrepassa un segnale di velocità diretto che comporta la modifica del limite di velocità apparirà un simbolo con il corrispondente segnale stradale nel display del conducente.



Esempio di un segnale di velocità diretto.

Il simbolo sul display del conducente si spegne dopo un certo tempo e si riaccende quando viene oltrepassato il successivo segnale di velocità.

Se l'automobile è dotata di dati cartografici*, il display del conducente visualizza il segnale di velocità quando i dati cartografici contengono informazioni sul limite di velocità per la tratta interessata, anche se non si oltrepassa alcun segnale diretto. In caso di informazioni mancanti nei dati cartografici, il segnale si spegne dopo un certo tempo.

Cartelli accessori

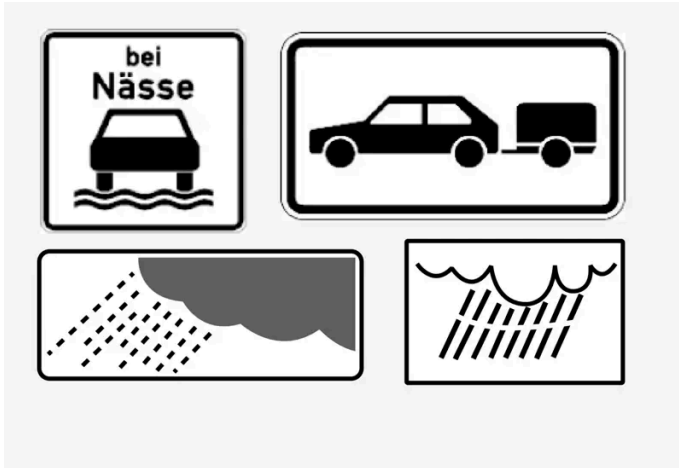

Esempi di cartelli accessori.

A volte sono previsti più limiti di velocità per la stessa strada - in tal caso un cartello accessorio indica le condizioni in cui si applicano i diversi limiti. Potrebbe trattarsi di tratti particolarmente pericolosi, ad esempio in caso di pioggia e/o nebbia.

Il cartello accessorio relativo alla pioggia è mostrato solo se sono attivati i tergicristalli.

Se all'impianto elettrico dell'automobile è collegato un rimorchio e si supera un segnale di velocità con cartello accessorio "rimorchio", il display del conducente visualizza quest'ultima velocità.

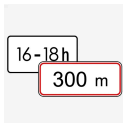

Alcuni limiti di velocità possono essere applicabili ad esempio dopo una determinata tratta oppure in alcune ore del giorno. Questa circostanza è segnalata al conducente tramite il simbolo del cartello supplementare sotto il simbolo della velocità.

In tal caso, il simbolo aggiuntivo sul display del conducente mostra "DIST" o "TIME".

Segnale "Scuola" o "Bambini"



Se i dati cartografici* contengono un segnale di avvertimento "Scuola" o "Attenzione ai bambini", il display del conducente mostra un segnale di questo tipo.

* Optional/accessorio.

[1] I segnali stradali dipendono dal mercato - le figure nelle presenti istruzioni mostrano soltanto alcuni esempi.

[2] Vale solo in alcuni mercati.

10.14. Funzioni di parcheggio

10.14.1. Assistenza al parcheggio

10.14.1.1. Assistenza al parcheggio *

La funzione di assistenza al parcheggio usa sensori per assistere il conducente nelle manovre negli spazi stretti, indicando la distanza da eventuali ostacoli con segnali acustici e grafica sul display centrale.



Esempio di schermata con zone con ostacoli e settori dei sensori.

Il display centrale mostra in modo semplificato il rapporto fra automobile e ostacoli rilevati.

L'area evidenziata indica dove si trova l'ostacolo. Maggiore è la vicinanza fra il simbolo dell'automobile e un'area evidenziata anteriore/posteriore, minore è la distanza fra automobile e ostacolo rilevato.

I settori laterali cambiano colore se la distanza fra l'automobile e l'oggetto diminuisce.

Minore è la distanza dall'ostacolo, più aumenta la frequenza del segnale acustico. Gli eventuali suoni provenienti dall'impianto audio vengono attenuati automaticamente.

Il segnale acustico relativo agli ostacoli anteriori e laterali è attivo quando l'automobile è in movimento, ma si disattiva se rimane ferma per circa 2 secondi. Il segnale acustico relativo agli ostacoli posteriori è attivo anche se l'automobile è ferma.

Se la distanza da un ostacolo davanti o dietro l'automobile è inferiore a circa 30 cm (1 piede), il segnale acustico è continuo e il campo del sensore attivo più vicino al simbolo dell'automobile è pieno.

Se la distanza da un ostacolo laterale è inferiore a circa 25 cm (0,8 piedi), il segnale acustico è a pulsazione intensa e il campo del sensore attivo cambia colore da arancione a rosso.

Il livello acustico dell'assistenza al parcheggio può essere regolato mentre è attivo il segnale acustico con la manopola [>II] nel quadro centrale. La regolazione può essere effettuata anche nelle impostazioni per l'assistenza al parcheggio.

Nota

Oltre che nel settore più vicino al simbolo dell'automobile, i segnali acustici si attivano solo per oggetti che si trovano nella traiettoria dell'automobile.

 **Attenzione**

- La funzione è un supporto al conducente complementare che semplifica la guida rendendola più sicura, ma non è in grado di gestire tutte le situazioni o le condizioni di traffico, della strada e meteorologiche.
- Si raccomanda al conducente di leggere tutte le sezioni del manuale del proprietario relative a questa funzione, in quanto è necessario comprenderne i limiti prima di utilizzarla.
- Le funzioni di supporto al conducente non possono sostituire l'attenzione e la prudenza del conducente, che è sempre tenuto a guidare in sicurezza, a una velocità adeguata e a una distanza opportuna dagli altri veicoli nonché nel rispetto delle leggi e del codice della strada vigenti.

* Optional/accessorio.

10.14.1.2. Assistenza al parcheggio anteriore, posteriore e laterale*

L'assistenza al parcheggio si comporta in modo diverso a seconda della parte dell'automobile che si avvicina a un ostacolo.

Davanti

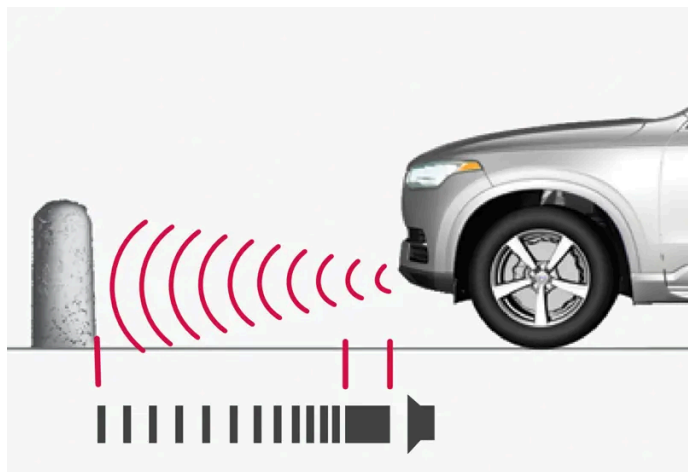

Viene emesso un segnale acustico continuo quando rimangono meno di circa 30 cm (1 piede) da un ostacolo.

I sensori anteriori dell'assistenza al parcheggio si attivano automaticamente all'accensione del motore. Sono attivi a velocità inferiori a 10 km/h (6 mph).

L'area di misurazione davanti all'automobile è di circa 80 cm (2,5 piedi).

 **Nota**

L'assistenza al parcheggio si disattiva quando si utilizza il freno di stazionamento o si seleziona la posizione **P** nelle automobili con cambio automatico.

! Importante

In caso di montaggio di luci supplementari: Ricordare che non devono coprire i sensori, in caso contrario le luci supplementari potrebbero essere rilevate come ostacoli.

All'indietro

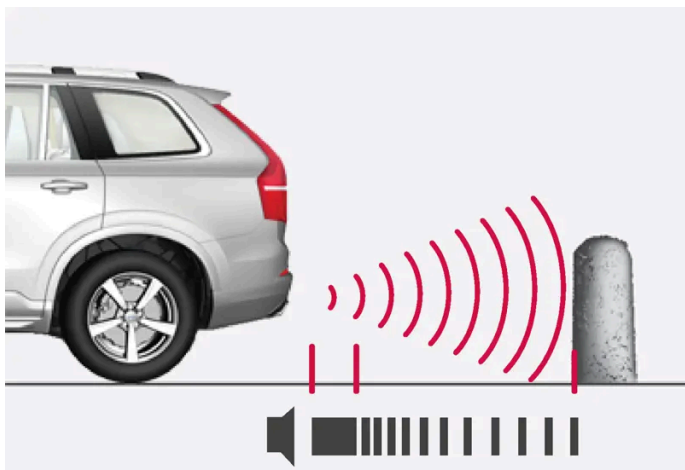

Viene emesso un tono continuo quando rimangono meno di circa 30 cm (1 piede) da un ostacolo.

I sensori posteriori si attivano se l'automobile procede all'indietro in folle oppure si inserisce la retromarcia.

L'area di misurazione dietro l'automobile è di circa 1,5 metri (5 piedi).

In caso di retromarcia con un rimorchio collegato elettricamente all'impianto elettrico dell'automobile, l'assistenza al parcheggio posteriore si disattiva automaticamente.

i Nota

Procedendo in retromarcia con un rimorchio o un portabiciclette montato sul gancio di traino con un'automobile sprovvista di cavo rimorchio originale Volvo, può essere necessario disattivare manualmente l'assistenza al parcheggio per prevenire che i sensori reagiscano alla presenza di rimorchio e portabiciclette.

Lungo le fiancate

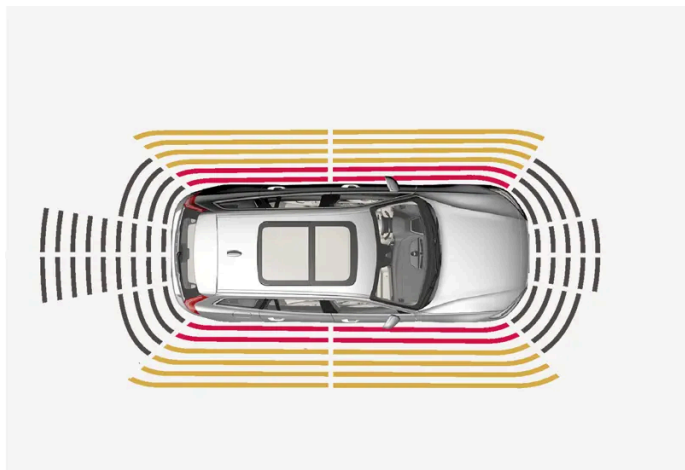

Viene emesso un segnale acustico a pulsazione intensa quando rimangono meno di circa 25 cm (0,8 piedi) da un ostacolo.

I sensori laterali dell'assistenza al parcheggio si attivano automaticamente all'accensione del motore. Sono attivi a velocità inferiori a 10 km/h (6 mph).

L'area di misurazione è di circa 25 cm (0,8 piedi) ai lati dell'automobile.

Tuttavia, l'area di rilevamento dei sensori laterali aumenta notevolmente quando aumenta l'angolo di sterzata delle ruote anteriori e, in caso di sterzata, i sensori sono in grado di rilevare ostacoli fino a 90 cm circa (3 piedi) diagonalmente dietro o davanti all'automobile.

* Optional/accessorio.

10.14.1.3. Attivazione e disattivazione dell'assistenza al parcheggio *

La funzione di assistenza al parcheggio può essere attivata o disattivata.

I sensori anteriori e laterali dell'assistenza al parcheggio si attivano automaticamente all'accensione del motore, i sensori posteriori si attivano se l'automobile procede all'indietro oppure si inserisce la retromarcia.



Attivare o disattivare la funzione con questo pulsante nella videata funzioni sul display centrale.

- Pulsante acceso – la funzione è attivata.
- Pulsante spento – la funzione è disattivata.

Se l'automobile è dotata di relativa telecamera *, l'assistenza al parcheggio può essere attivata o disattivata anche dall'immagine della telecamera corrispondente.

* Optional/accessorio.

10.14.1.4. Simboli e messaggi relativi all'Assistenza al parcheggio

Simboli e messaggi per l'assistenza al parcheggio possono essere visualizzati sul display del conducente e/o centrale. Di seguito riportiamo alcuni esempi.

Simbolo	Messaggio	Funzione
		I sensori di assistenza al parcheggio posteriori sono disattivati , quindi non segnalano eventuali ostacoli/oggetti con avvertimenti acustici.
	Assist. parch. Sensori bloccati, richiesta di pulizia	Uno o più sensori del sistema sono bloccati - controllare e adottare i necessari provvedimenti al più presto.
	Assist. parch. Non disponibile, richiesta di assistenza	Il sistema non funziona secondo progettazione. Rivolgersi a un riparatore ^[1] .

Un messaggio può essere cancellato premendo brevemente il pulsante  al centro dei comandi destri al volante.

Se un messaggio persiste, contattare un riparatore – preferibilmente un riparatore autorizzato Volvo.

^[1] Si raccomanda un riparatore autorizzato Volvo.

10.14.1.5. Limiti dell'assistenza al parcheggio *

La funzione di assistenza al parcheggio non può rilevare tutto in qualsiasi situazione, quindi in alcuni casi potrebbe offrire prestazioni limitate.

Il conducente deve tener conto dei seguenti esempi di limiti dell'assistenza al parcheggio:

Attenzione

- La capacità delle telecamere di parcheggio di riprodurre chiaramente le aree circostanti in tutte le zone intorno all'auto può essere influenzata dalle condizioni di utilizzo.
- Prestare particolare attenzione a persone e animali nelle vicinanze dell'automobile.
- Ricordare che la parte frontale dell'automobile può invadere la corsia opposta durante il parcheggio.
- Gli oggetti/ostacoli sullo schermo possono apparire più lontani di quanto siano in realtà.

 **Attenzione**



Durante la guida in retromarcia, prestare particolare attenzione se appare questo simbolo quando un rimbombio, un portabiciclette o simile è collegato all'impianto elettrico dell'automobile.

Il simbolo indica che i sensori di assistenza al parcheggio posteriori sono **disattivati** e quindi non segnalano eventuali ostacoli.

 **Importante**

Catene, pali lucidi e sottili, ostacoli bassi e altri oggetti potrebbero trovarsi nella "zona d'ombra" e non essere rilevati dai sensori. In tal caso, il tono intermittente potrebbe interrompersi in modo imprevisto anziché diventare un tono continuo come previsto.

I sensori non sono in grado di rilevare oggetti di una certa altezza, ad esempio banchine di carico sporgenti.

- In tal caso, prestare la massima attenzione e manovrare/spostare l'automobile molto lentamente o interrompere la manovra di parcheggio. Sussiste un forte rischio di danneggiare altri veicoli o oggetti perché, in queste situazioni, i sensori non forniscono sempre informazioni attendibili.

 **Importante**

In certe condizioni, il sistema di assistenza al parcheggio può generare falsi segnali di avvertimento dovuti a fonti audio esterne con le stesse frequenze a ultrasuoni utilizzate dal sistema.

Queste fonti possono essere ad esempio avvisatore acustico, pneumatici bagnati sull'asfalto, freni pneumatici o rumore dei tubi di scarico di motociclette.

 **Nota**

Se nell'impianto elettrico dell'automobile è configurato anche un gancio di traino, quando la funzione misura la distanza dall'oggetto dietro l'automobile tiene conto anche della relativa sporgenza.

* Optional/accessorio.

10.14.2. Assistenza al parcheggio attiva

10.14.2.1. Assistenza al parcheggio attiva *

L'assistenza al parcheggio attiva (PAP^[1]) può assistere il conducente durante la manovra di parcheggio. Inoltre, può assisterlo sterzando durante l'uscita da un parcheggio in parallelo.



La funzione controlla in primo luogo se lo spazio è sufficiente, quindi assiste il conducente sterzando l'automobile finché non è parcheggiata correttamente.

Il display centrale visualizza con simboli, grafica e testo le manovre da effettuare e quando intervenire.

 **Attenzione**

- La funzione è un supporto al conducente complementare che semplifica la guida rendendola più sicura, ma non è in grado di gestire tutte le situazioni o le condizioni di traffico, della strada e meteorologiche.
- Si raccomanda al conducente di leggere tutte le sezioni del manuale del proprietario relative a questa funzione, in quanto è necessario comprenderne i limiti prima di utilizzarla.
- Le funzioni di supporto al conducente non possono sostituire l'attenzione e la prudenza del conducente, che è sempre tenuto a guidare in sicurezza, a una velocità adeguata e a una distanza opportuna dagli altri veicoli nonché nel rispetto delle leggi e del codice della strada vigenti.

* Optional/accessorio.

^[1] Park Assist Pilot

10.14.2.2. Tipi di parcheggio con l'assistenza al parcheggio attiva *

L'assistenza al parcheggio attiva (PAP^[1]) può essere utilizzata durante i parcheggi in parallelo oppure in perpendicolare.

Parcheggio incolonnato

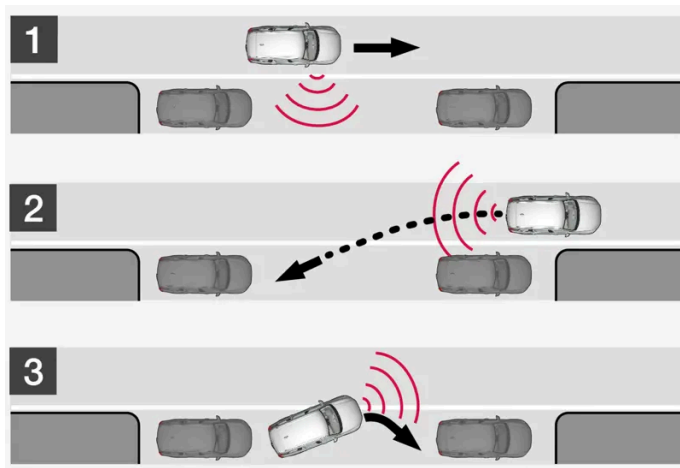

Principio per il parcheggio incolonnato.

La funzione provvede a parcheggiare l'automobile effettuando le seguenti fasi:

1. Lo spazio di parcheggio è ricercato e sottoposto a misurazione di controllo.
2. Sterzata e ingresso dell'automobile nello spazio in retromarcia.
3. Posizionamento dell'automobile nello spazio mediante marcia avanti e retromarcia.

Con la funzione **Uscita parcheggio**, un'automobile parcheggiata in parallelo può anche essere assistita per uscire dallo spazio di parcheggio.

Parcheggio perpendicolare

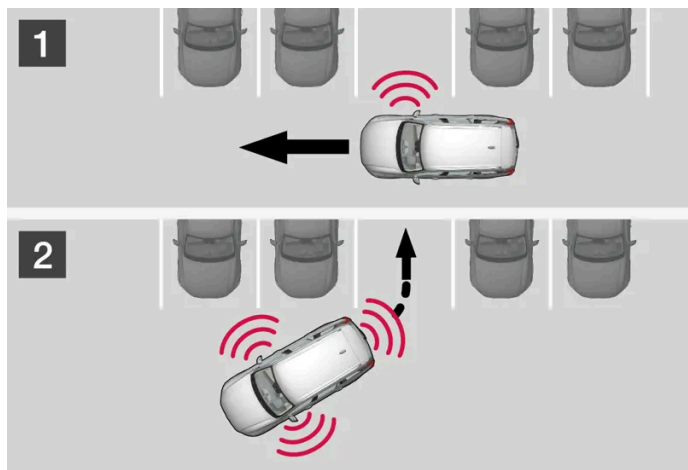

Principio del parcheggio perpendicolare

La funzione provvede a parcheggiare l'automobile effettuando le seguenti fasi:

1. Lo spazio di parcheggio è ricercato e sottoposto a misurazione di controllo.
2. Sterzata e ingresso dell'automobile nello spazio in retromarcia, quindi posizionamento mediante marcia avanti e retromarcia.

Nota

La funzione **Uscita parcheggio** per uscire da uno spazio di parcheggio può essere usata solamente nel caso di un'automobile parcheggiata in parallelo. Non è disponibile nel caso di un'automobile parcheggiata in perpendicolare.

* Optional/accessorio.

^[1] Park Assist Pilot

10.14.2.3. Utilizzo dell'assistenza al parcheggio attiva *

L'assistenza al parcheggio attiva (PAP^[1]) assiste il conducente a parcheggiare mediante una sequenza a tre fasi. La funzione può essere utile anche quando il conducente esce da un posto di parcheggio.

La funzione misura lo spazio e sterza l'automobile - spetta al conducente:

- monitorare attentamente l'area attorno all'automobile
- seguire le istruzioni sul display centrale
- selezionare la marcia (indietro/avanti) - un segnale acustico indica al conducente quando deve cambiare marcia
- regolare la velocità e mantenerla a un livello di sicurezza
- frenare e fermarsi.

Simboli, grafica e/o testo sul display centrale mostrano quando è il momento di effettuare le varie manovre.

Il contenuto di questo manuale rappresenta lo stato del manuale d'uso al momento della stampa e potrebbe non essere completamente valido in futuro. Per ulteriori informazioni, consulta la prima pagina per la nota completa di esclusione di responsabilità.

La funzione può essere selezionata se sono soddisfatti i seguenti criteri dopo l'accensione del motore:

- Nessun rimorchio è collegato all'automobile
- La velocità è inferiore a 30 km/h (20 mph).

i Nota

La distanza fra automobile e spazi di parcheggio deve essere di 0,5-1,5 m (1.6-5.0 ft) affinché la funzione cerchi uno spazio di parcheggio.

Parcheggio con l'assistenza al parcheggio attiva

La funzione provvede a parcheggiare l'automobile effettuando le seguenti fasi:

1. Lo spazio di parcheggio è ricercato e sottoposto a misurazione di controllo.
2. Sterzata e ingresso dell'automobile nello spazio in retromarcia.
3. L'automobile viene posizionata in modo preciso - il sistema può chiedere al conducente di cambiare marcia e frenare.

Ricerca e misurazione di controllo degli spazi di parcheggio

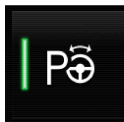

La funzione può essere attivata nella videata funzioni sul display centrale.

È accessibile anche dalle immagini della telecamera.

- Pulsante acceso – la funzione è attivata.
- Pulsante spento – la funzione è disattivata.

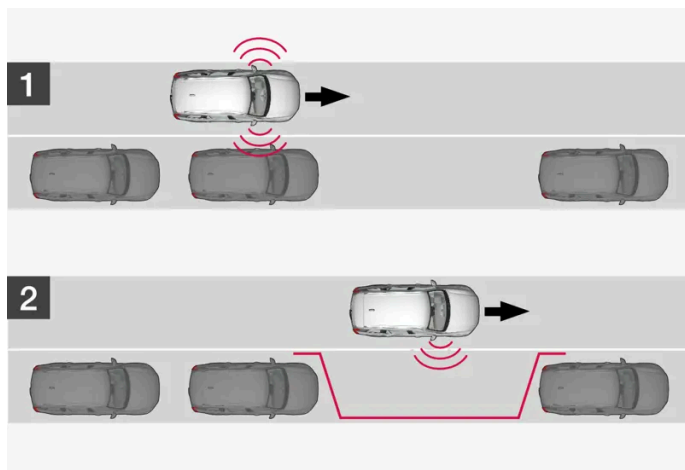

Principio per la ricerca di un parcheggio in parallelo.

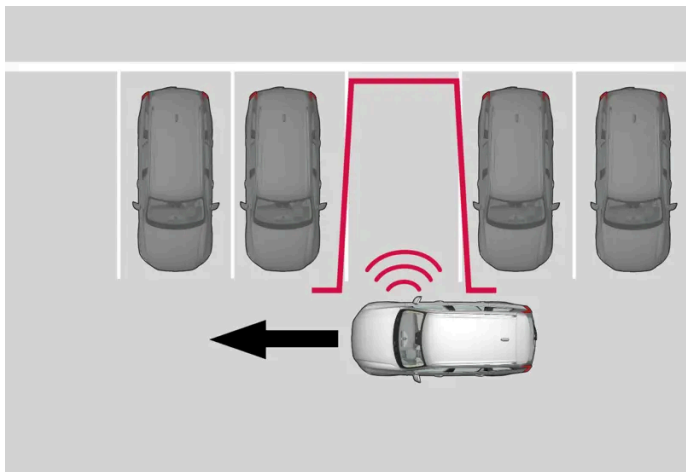

Principio per la ricerca di un parcheggio in perpendicolare.

Procedere a una velocità max di 30 km/h (20 mph) prima di un parcheggio.

- 1 Premere il pulsante **Ingresso parcheggio** nella videata funzioni o nella videata telecamera.
 - La funzione ricerca uno spazio di parcheggio e controlla se è sufficiente.
- 2 Tenersi pronti a fermarsi non appena la grafica e il messaggio sul display centrale indicano che è stato trovato uno spazio di parcheggio adatto.
 - È visualizzata una finestra a comparsa.
- 3 Selezionare **Parcheggio parallelo** o **Parcheggio perpendicol.** ed innestare la retromarcia.

i **Nota**

La funzione cerca uno spazio disponibile per il parcheggio, fornisce istruzioni e guida l'automobile all'interno di questo spazio sul lato passeggero. Se si desidera, è possibile parcheggiare l'automobile anche sul lato conducente:

- Azionare l'indicatore di direzione verso il lato conducente e il sistema cercherà invece uno spazio di parcheggio su questo lato dell'automobile.

Entrata nello spazio di parcheggio in retromarcia

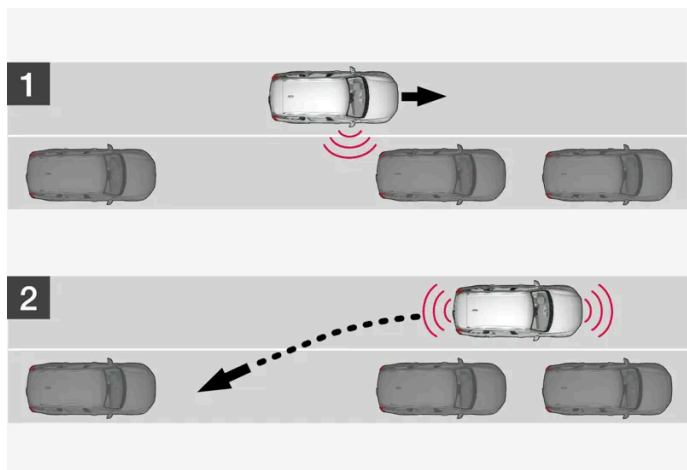

Principio per l'ingresso in retromarcia in un parcheggio in parallelo.

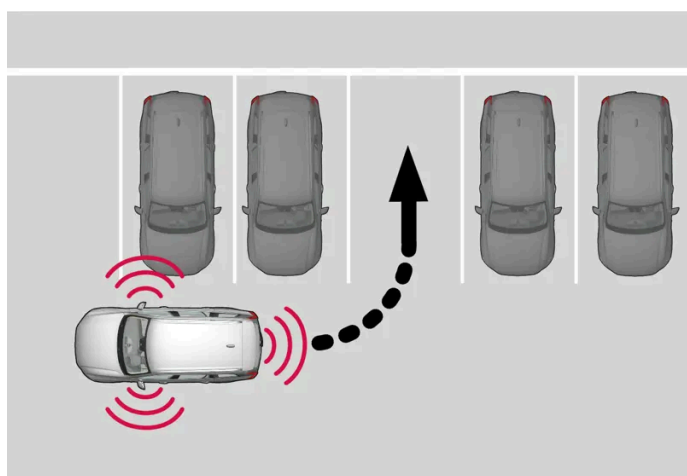

Principio per l'ingresso in retromarcia in un parcheggio in perpendicolare.

- 1 Controllare che non vi siano ostacoli dietro l'automobile e inserire la retromarcia.
- 2 Procedere lentamente e con cautela in retromarcia, senza sterzare il volante e senza superare 7 km/h (4 mph).
- 3 Tenersi pronti a fermarsi non appena la grafica e il messaggio sul display centrale indicano di farlo.

Nota

- Tenere le mani distanti dal volante quando è attivata la funzione.
- Accertarsi che il volante sia libero di ruotare, senza incontrare alcun ostacolo.
- Per i massimi risultati possibili, attendere che il volante sia sterzato a fondo, quindi procedere lentamente in retromarcia/marcia avanti.

Posizionamento dell'automobile nello spazio di parcheggio

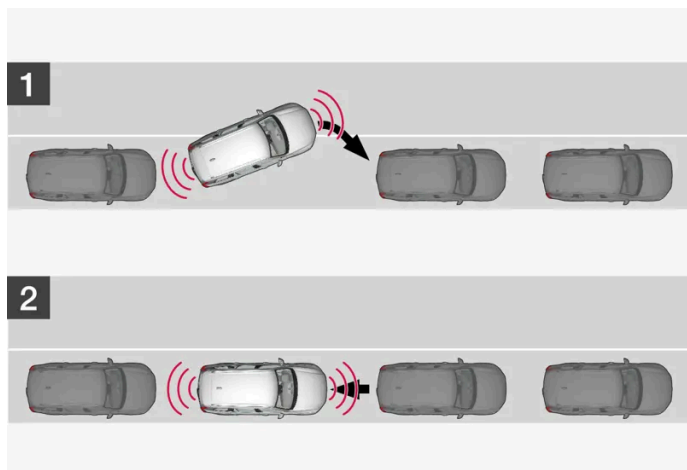

Principio per il posizionamento durante un parcheggio in parallelo.

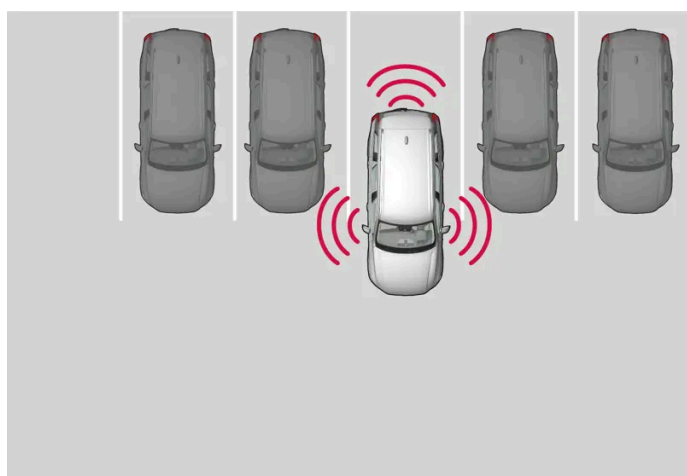

Principio per il posizionamento durante un parcheggio in perpendicolare.

- 1 Portare la leva selettoria nella posizione indicata dal sistema, attendere che il volante sia sterzato automaticamente, quindi procedere lentamente in marcia avanti.
- 2 Tenersi pronti a fermarsi non appena la grafica e il messaggio sul display centrale indicano di farlo.
- 3 Innestare la retromarcia e indietreggiare lentamente.
- 4 Tenersi pronti a frenare non appena la grafica e il messaggio sul display centrale lo richiedono.

La funzione si disattiva automaticamente, quando grafica ed il relativo messaggio segnalano che l'automobile è parcheggiata. Può essere comunque richiesta una rettifica a posteriori operata dal conducente. Solo il conducente può stimare quando l'auto è correttamente parcheggiata.

Importante

La distanza di avvertimento risulta più breve quando i sensori sono utilizzati dall'assistenza al parcheggio attiva (PAP^[1]), rispetto all'assistenza al parcheggio standard.

Frenata automatica durante una sequenza di parcheggio

Durante un parcheggio, se i sensori di parcheggio rilevano un veicolo o un pedone sul percorso previsto davanti o dietro l'automobile, l'automobile frena automaticamente fino a fermarsi.

In tal caso, un messaggio pop-up sul display del conducente comunica al conducente che può interrompere la sequenza di parcheggio premendo **Annulla** o proseguirla premendo **Ripristina**.

Se si seleziona **Ripristina**, procedere come segue:

- 1 Controllare che l'area intorno all'automobile sia libera e seguire le istruzioni sul display centrale, ad esempio:
Per continuare – Allontanarsi lentamente dall'oggetto.

* Optional/accessorio.

[1] Park Assist Pilot

10.14.2.4. Uscita da un parcheggio in parallelo con l'assistenza al parcheggio attiva*

La funzione **Uscita parcheggio** può aiutare il conducente a uscire da uno spazio di parcheggio quando l'automobile è parcheggiata in parallelo.



i Nota

La funzione **Uscita parcheggio** per uscire da uno spazio di parcheggio può essere usata solamente nel caso di un'automobile parcheggiata in parallelo. Non è disponibile nel caso di un'automobile parcheggiata in perpendicolare.



La funzione **Uscita parcheggio** si attiva nella videata funzioni sul display centrale o nella videata telecamera.

- Pulsante acceso – la funzione è attivata.
- Pulsante spento – la funzione è disattivata.

- 1 Premere il pulsante **Uscita parcheggio** nella videata funzioni o nella videata telecamera.
- 2 Utilizzando gli indicatori di direzione, selezionare la direzione di uscita dallo spazio di parcheggio.
- 3 Tenersi pronti a fermarsi non appena la grafica e il messaggio sul display centrale indicano di farlo; attenersi alle stesse istruzioni valide per la procedura di parcheggio.

Notare che il volante potrebbe "rimbalzare" indietro al termine della funzione - il conducente dovrà in tal caso riportare indietro il volante in posizione di sterzata massima per uscire dallo spazio di parcheggio.

La funzione terminerà quando riterrà che il conducente possa uscire dallo spazio di parcheggio senza ulteriori manovre supplementari, anche se si potrebbe avere l'impressione che l'automobile si trovi ancora nello spazio di parcheggio.

* Optional/accessorio.

10.14.2.5. Messaggi relativi all'assistenza al parcheggio attiva*

I messaggi per l'assistenza al parcheggio attiva (PAP^[1]) possono essere visualizzati sul display del conducente e/o centrale. Di seguito riportiamo alcuni esempi.

Messaggio	Funzione
Assist. parch. Sensori bloccati, richiesta di pulizia	Uno o più sensori del sistema sono bloccati - controllare e adottare i necessari provvedimenti al più presto.
Assist. parch. Non disponibile, richiesta di assistenza	Il sistema non funziona secondo progettazione. Rivolgersi a un riparatore ^[2] .

Un messaggio può essere cancellato premendo brevemente il pulsante  al centro dei comandi destri al volante.

Se un messaggio persiste, contattare un riparatore – preferibilmente un riparatore autorizzato Volvo.

Il contenuto di questo manuale rappresenta lo stato del manuale d'uso al momento della stampa e potrebbe non essere completamente valido in futuro. Per ulteriori informazioni, consulta la prima pagina per la nota completa di esclusione di responsabilità.

* Optional/accessorio.

[1] Park Assist Pilot

[2] Si raccomanda un riparatore autorizzato Volvo.

10.14.2.6. Limiti dell'assistenza al parcheggio attiva *

La funzione di assistenza al parcheggio attiva (PAP^[1]) non può rilevare tutto in qualsiasi situazione, quindi potrebbe offrire prestazioni limitate.

Il conducente deve tener conto dei seguenti esempi di limiti dell'assistenza al parcheggio attiva.

Attenzione

- La capacità delle telecamere di parcheggio di riprodurre chiaramente le aree circostanti in tutte le zone intorno all'auto può essere influenzata dalle condizioni di utilizzo.
- Prestare particolare attenzione a persone e animali nelle vicinanze dell'automobile.
- Ricordare che la parte frontale dell'automobile può invadere la corsia opposta durante il parcheggio.
- Gli oggetti/ostacoli sullo schermo possono apparire più lontani di quanto siano in realtà.

Importante

Il calcolo della manovra di parcheggio non tiene conto di oggetti ubicati più in alto dell'area di rilevamento dei sensori. L'automobile potrebbe quindi entrare nello spazio di parcheggio con troppo anticipo - si raccomanda pertanto di evitare di parcheggiare in spazi di questo tipo.

Il parcheggio è interrotto

Una sequenza di parcheggio viene interrotta:

- se il conducente muove il volante
- se l'automobile procede a velocità eccessiva - oltre 7 km/h (4 mph)
- se il conducente preme **Annulla** sul display centrale
- in caso di intervento dei freni antibloccaggio (ABS) o del controllo della stabilità elettronico - ad esempio se una ruota perde aderenza su un fondo stradale scivoloso
- quando il servosterzo (in caso di sensibilità dello sterzo dipendente dalla velocità) funziona con potenza ridotta, ad esempio in caso di raffreddamento a seguito di surriscaldamento.
- durante un parcheggio, se i sensori di parcheggio rilevano un veicolo o un pedone sul percorso previsto davanti o dietro l'automobile, l'automobile frena automaticamente fino a fermarsi.

Un messaggio nel display centrale informa, se del caso, della causa alla base dell'interruzione della sequenza di parcheggio.

Importante

In alcune circostanze, la funzione non è in grado di trovare spazi di parcheggio, ad esempio in presenza di fonti audio esterne che emettono le stesse frequenze a ultrasuoni utilizzate dai sensori del sistema.

Queste fonti possono essere ad esempio avvisatore acustico, pneumatici bagnati sull'asfalto, freni pneumatici o rumore dei tubi di scarico di motociclette.

Nota

Sporcizia, ghiaccio e neve possono pregiudicare la funzionalità dei sensori e impedire la misurazione.

Responsabilità del conducente

Il conducente deve ricordare che la funzione è un dispositivo di assistenza e non una funzione automatica infallibile. Di conseguenza, deve tenersi pronto a interrompere la manovra di parcheggio.

È necessario considerare alcuni dettagli in occasione di un parcheggio, ad esempio:

- Il conducente deve sempre valutare se lo spazio proposto dalla funzione è adatto al parcheggio.
- Non utilizzare la funzione se si montano catene da neve o una ruota di scorta.
- Non utilizzare la funzione in caso di carichi sporgenti dall'automobile.
- Forti piogge e nevicate possono comportare una misurazione non corretta del posto di parcheggio.
- Durante la ricerca e la misurazione di controllo dello spazio di parcheggio, la funzione potrebbe non rilevare gli oggetti in fondo a tale spazio.
- Gli spazi di parcheggio nelle strade strette non sono sempre disponibili in quanto potrebbero presentare uno spazio di manovra insufficiente.
- Utilizzare pneumatici approvati^[2] e gonfiati alla pressione corretta per non compromettere le prestazioni della funzione.
- La funzione considera i veicoli parcheggiati nell'area - se la loro posizione non è corretta, pneumatici e cerchi della propria automobile potrebbero subire danni dovuti al contatto con il bordo della strada.
- I posti di parcheggio ad angolo retto possono essere mancati o stimati male quando un'auto parcheggiata sporge più delle altre auto in parcheggio.
- La funzione è progettata per il parcheggio su strade diritte, e non per il parcheggio in curva. Accertarsi quindi che l'automobile sia parallela agli spazi di parcheggio mentre la funzione li misura.

* Optional/accessorio.

^[1] Park Assist Pilot

^[2] Per "pneumatici approvati" si intendono pneumatici dello stesso tipo e marca di quelli montati originariamente alla consegna dell'automobile dalla fabbrica.

10.14.3. Telecamera di assistenza al parcheggio

10.14.3.1. Telecamera di assistenza al parcheggio*

La telecamera di assistenza al parcheggio può assistere il conducente nelle manovre negli spazi stretti, indicando la presenza di ostacoli con immagini e grafica sul display centrale.



Esempi di immagini della telecamera.

- 1 Zoom^[1] - ingrandire/ridurre
- 2 Vista a 360°* - attiva/disattiva tutte le telecamere
- 3 PAS^[2] – attiva/disattiva i sensori di assistenza al parcheggio
- 4 Linee - attiva/disattiva le linee guida
- 5 Traino* - attiva/disattiva la linea guida della traiettoria prevista del gancio di traino*^[3]
- 6 CTA* - attiva/disattiva il Cross Traffic Alert

La telecamera di assistenza al parcheggio è una funzione di supporto che si attiva automaticamente all'innesto della retromarcia oppure manualmente dal display centrale.

 **Attenzione**

- La capacità delle telecamere di parcheggio di riprodurre chiaramente le aree circostanti in tutte le zone intorno all'auto può essere influenzata dalle condizioni di utilizzo.
- Prestare particolare attenzione a persone e animali nelle vicinanze dell'automobile.
- Ricordare che la parte frontale dell'automobile può invadere la corsia opposta durante il parcheggio.
- Gli oggetti/ostacoli sullo schermo possono apparire più lontani di quanto siano in realtà.

 **Attenzione**

- La funzione è un supporto al conducente complementare che semplifica la guida rendendola più sicura, ma non è in grado di gestire tutte le situazioni o le condizioni di traffico, della strada e meteorologiche.
- Si raccomanda al conducente di leggere tutte le sezioni del manuale del proprietario relative a questa funzione, in quanto è necessario comprenderne i limiti prima di utilizzarla.
- Le funzioni di supporto al conducente non possono sostituire l'attenzione e la prudenza del conducente, che è sempre tenuto a guidare in sicurezza, a una velocità adeguata e a una distanza opportuna dagli altri veicoli nonché nel rispetto delle leggi e del codice della strada vigenti.

* Optional/accessorio.

^[1] In caso di ingrandimento, le linee guida si disattivano.

^[2] Park Assist System

^[3] Non disponibile per tutti i modelli e i mercati.

10.14.3.2. Attivazione della telecamera di assistenza al parcheggio*

La telecamera di assistenza al parcheggio si attiva automaticamente quando si inserisce la retromarcia oppure manualmente con i pulsanti funzione sul display centrale.

Immagine della telecamera durante la retromarcia

Il contenuto di questo manuale rappresenta lo stato del manuale d'uso al momento della stampa e potrebbe non essere completamente valido in futuro. Per ulteriori informazioni, consulta la prima pagina per la nota completa di esclusione di responsabilità.

Quando si seleziona la retromarcia, lo schermo visualizza una visione a 360° se l'ultima immagine della telecamera utilizzata era un'immagine laterale oppure visualizza l'immagine dell'area dietro l'automobile.

Immagine della telecamera in caso di attivazione manuale



Attivare la telecamera di parcheggio con questo pulsante nella videata funzioni sul display centrale. Lo schermo visualizza quindi in primo luogo l'ultima immagine della telecamera utilizzata. Tuttavia, a ogni accensione del motore, l'ultima immagine laterale visualizzata è sostituita da una visione a 360° e l'ultima immagine ingrandita dell'area dietro l'automobile è sostituita dall'immagine attuale dell'area dietro l'automobile.

- Pulsante acceso – la funzione è attivata.
- Pulsante spento – la funzione è disattivata.

Disattivazione automatica della telecamera



L'immagine anteriore si disattiva a 25 km/h (16 mph) per non distrarre il conducente e si riattiva automaticamente se la velocità scende a 22 km/h (14 mph) entro 1 minuto, a condizione che non sia stata superiore a 50 km/h (31 mph).

Le altre immagini della telecamera si disattivano a 15 km/h (9 mph) e non si riattivano.

* Optional/accessorio.

10.14.3.3. Simboli e messaggi per la telecamera di assistenza al parcheggio *

Simboli e messaggi per la telecamera di assistenza al parcheggio possono essere visualizzati sul display del conducente e/o centrale. Di seguito riportiamo alcuni esempi.

Simbolo	Messaggio	Funzione
		I sensori di assistenza al parcheggio posteriori sono disattivati , quindi non segnalano eventuali ostacoli/oggetti con avvertimenti acustici e zone sul display.
		La telecamera è fuori uso.
	Assist. parch. Sensori bloccati, richiesta di pulizia	Uno o più sensori del sistema sono bloccati - controllare e adottare i necessari provvedimenti al più presto.
	Assist. parch. Non disponibile, richiesta di assistenza	Il sistema non funziona secondo progettazione. Rivolgersi a un riparatore ^[1] .

Un messaggio può essere cancellato premendo brevemente il pulsante  al centro dei comandi destri al volante.

Se un messaggio persiste, contattare un riparatore – preferibilmente un riparatore autorizzato Volvo.

* Optional/accessorio.

Il contenuto di questo manuale rappresenta lo stato del manuale d'uso al momento della stampa e potrebbe non essere completamente valido in futuro. Per ulteriori informazioni, consulta la prima pagina per la nota completa di esclusione di responsabilità.

[1] Si raccomanda un riparatore autorizzato Volvo.

10.14.3.4. Linee guida per la telecamera di assistenza al parcheggio*

Le telecamere di assistenza al parcheggio visualizzano la posizione dell'automobile rispetto all'ambiente circostante mediante linee nell'immagine sullo schermo.

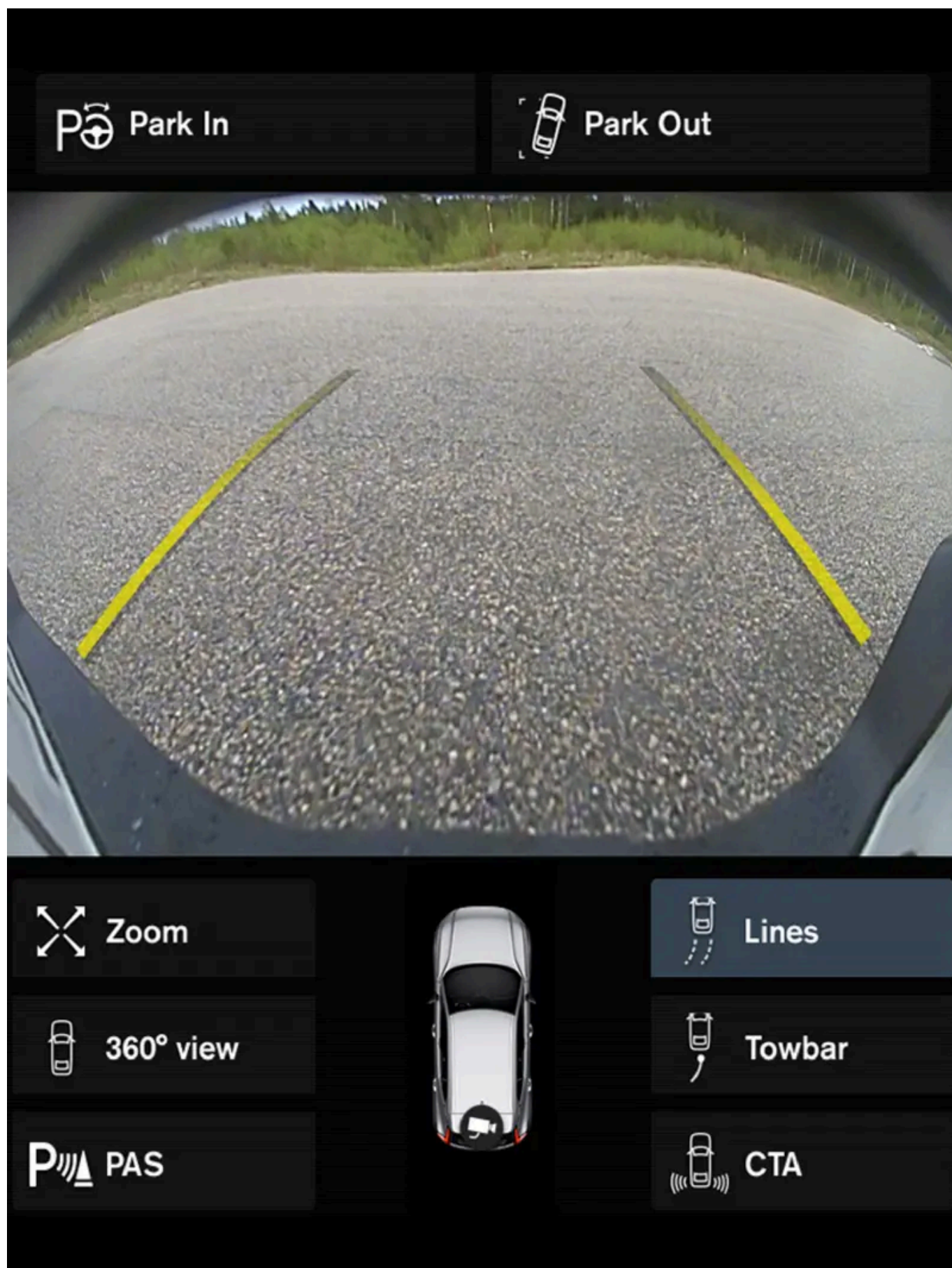

Esempio di linee guida

Le linee guida indicano la traiettoria prevista per l'ingombro dell'automobile con lo sterzo nella posizione attuale, per poter agevolare il parcheggio in retromarcia, la retromarcia in spazi stretti e l'aggancio del rimorchio.

Le linee sullo schermo sono proiettate come se si trovassero sul terreno dietro l'automobile e dipendono direttamente dai movimenti del volante per indicare al conducente la traiettoria che percorrerà l'automobile, anche in curva.

Le linee guida definiscono l'ingombro delle parti più sporgenti dell'automobile, ad esempio gancio di traino, specchi retrovisori esterni e angoli.

i Nota

- In caso di retromarcia con rimorchio senza collegamento elettrico all'automobile, le linee guida sullo schermo indicano la traiettoria **dell'automobile** – non quella del rimorchio.
- Le linee guida non vengono visualizzate se il rimorchio è collegato elettricamente all'impianto elettrico dell'automobile.
- In caso di ingrandimento, le linee guida non sono visualizzate.

! Importante

- Ricordare che, quando è selezionata la videata telecamera posteriore, lo schermo visualizza solo l'area dietro l'automobile, quindi occorre prestare attenzione ai lati e alla parte frontale quando si sterza in retromarcia.
- È valido anche il contrario. Prestare pertanto attenzione al retrotreno quando è selezionata la videata telecamera anteriore.
- Notare che le linee guida mostrano il percorso **più breve**. Prestare quindi attenzione affinché i lati dell'automobile non urtino/investano niente, quando si sterza in marcia avanti, e che la parte frontale non urti/investa niente, quando si sterza in retromarcia.

Linee guida nella vista a 360°*

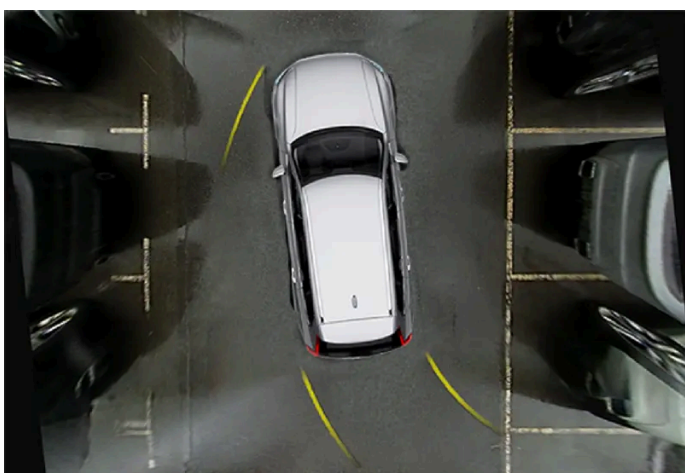

Visione a 360° con linee guida

Nella visione a 360° sono visualizzate anche le linee guida dietro, davanti e ai lati dell'automobile, in base al senso di marcia.

- In marcia avanti: Linee anteriori
- In retromarcia: Linee laterali e di retromarcia

Il contenuto di questo manuale rappresenta lo stato del manuale d'uso al momento della stampa e potrebbe non essere completamente valido in futuro. Per ulteriori informazioni, consulta la prima pagina per la nota completa di esclusione di responsabilità.

Con la telecamera anteriore o posteriore selezionata, sono visualizzate le linee guida indipendentemente dalla direzione di marcia dell'auto.

Con una telecamera laterale selezionata, le linee guida sono visualizzate esclusivamente in retromarcia.

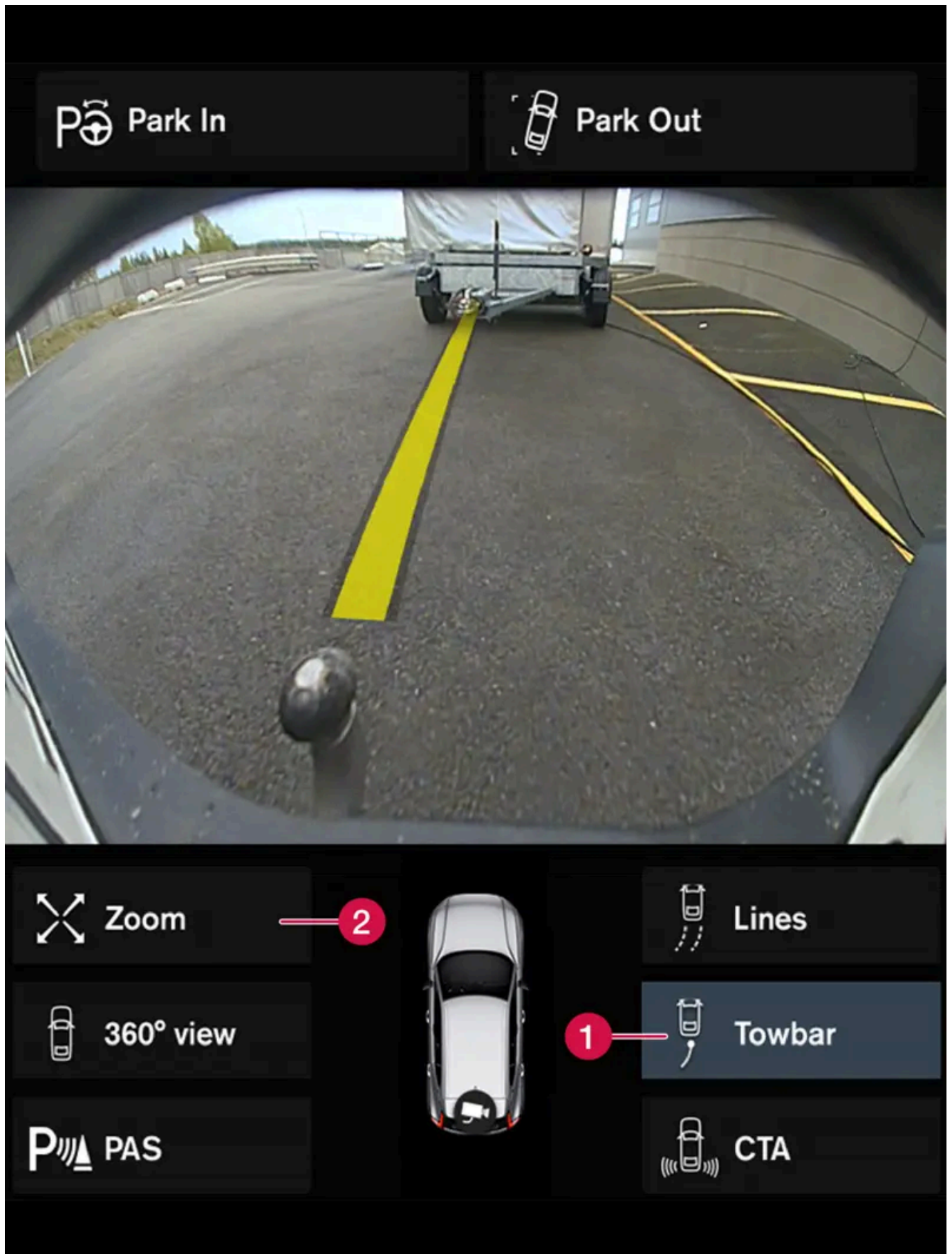

Gancio di traino e linea guida della traiettoria prevista

1 Traino - attivare la linea guida della traiettoria prevista del gancio di traino.

Il contenuto di questo manuale rappresenta lo stato del manuale d'uso al momento della stampa e potrebbe non essere completamente valido in futuro. Per ulteriori informazioni, consulta la prima pagina per la nota completa di esclusione di responsabilità.

2 Zoom - ingrandire/ridurre.

Per attivare la telecamera al collegamento di un rimorchio:

1 Premere **Traino** (1).

- È visualizzata la linea guida per la "traiettoria" prevista del gancio di traino; contemporaneamente sono disattivate le linee guida dell'automobile.

Le linee guida per automobile e gancio di traino non possono essere visualizzate contemporaneamente.

2 Premere **Zoom** (2) in caso di esigenza di una manovra esatta.

- La videata della telecamera è ingrandita.

* Optional/accessorio.

10.14.3.5. Posizione e campo di rilevamento delle telecamere di assistenza al parcheggio*

Le telecamere di assistenza al parcheggio possono visualizzare la videata telecamera posteriore, anteriore, sinistra o destra singolarmente. È anche possibile ottenere una videata composta a 360° di tutti i lati.

Visione a 360°*

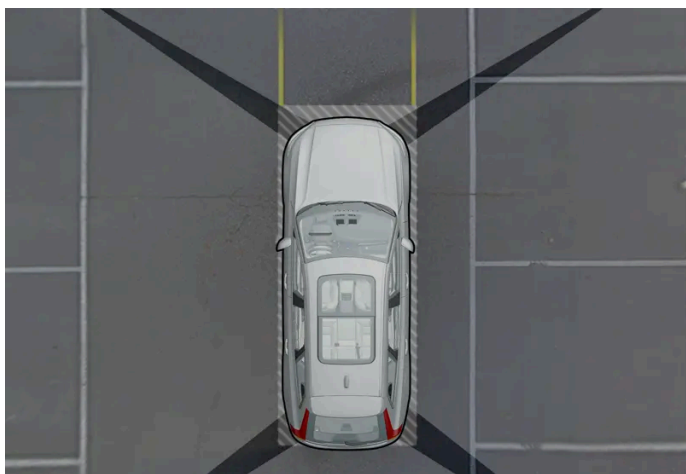

Esempio di "campo visivo" delle telecamere di parcheggio con area di copertura approssimativa.

La funzione **Vista a 360°** attiva tutte le telecamere di parcheggio, quindi i quattro lati dell'automobile sono visualizzati contemporaneamente sul display centrale, in modo che il conducente possa facilmente monitorare l'area attorno all'automobile durante le manovre a bassa velocità. Dalla visione a 360° è possibile attivare separatamente ogni immagine della telecamera. Toccare lo

schermo per far apparire i simboli delle telecamere e selezionare la videata desiderata. I simboli delle telecamere spariscono dopo un po' di tempo se lo schermo non è toccato.



Per le telecamere attive è visualizzato il simbolo della telecamera sul simbolo dell'automobile sul display centrale.

Se l'automobile è dotata anche di **Assistenza al parcheggio***, la distanza dall'ostacolo rilevato è visualizzata tramite campi colorati.

Le telecamere possono attivarsi automaticamente o manualmente.

All'indietro



La telecamera posteriore si trova sopra la targa.

La telecamera posteriore mostra un'ampia area dietro l'automobile. In alcuni modelli si possono vedere anche una parte del paraurti e l'eventuale gancio di traino.

Gli oggetti sul display centrale possano apparire leggermente inclinati, e ciò è normale.

Davanti



La telecamera di parcheggio anteriore si trova nella griglia.

La telecamera frontale può essere utile quando ci si immette in una strada e la visibilità laterale è limitata, ad esempio in uscita da un garage. La telecamera anteriore è attiva fino a una velocità di 25 km/h (16 mph), quindi si spegne.

Se l'automobile non raggiunge 50 km/h (30 mph) e la velocità scende al di sotto di 22 km/h (14 mph) entro 1 minuto dallo spegnimento della telecamera anteriore, la telecamera si riattiva.

Il contenuto di questo manuale rappresenta lo stato del manuale d'uso al momento della stampa e potrebbe non essere completamente valido in futuro. Per ulteriori informazioni, consulta la prima pagina per la nota completa di esclusione di responsabilità.

Fiancate

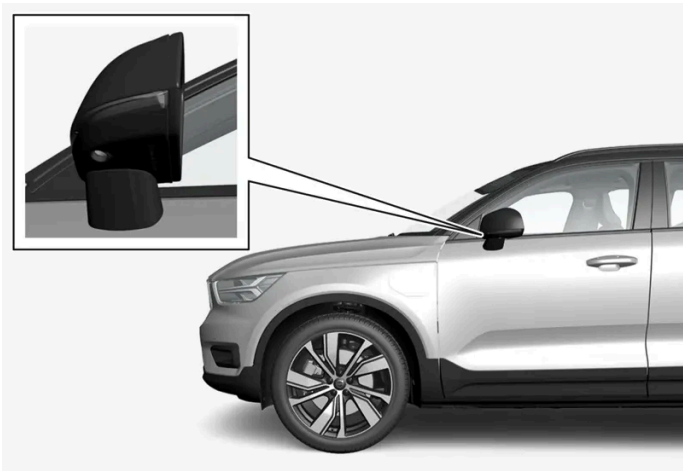

Le telecamere laterali si trovano negli specchi retrovisori esterni corrispondenti.

Le telecamere laterali possono mostrare l'area sui rispettivi lati dell'automobile.

* Optional/accessorio.

10.14.3.6. Campo del sensore per l'assistenza al parcheggio *

Se l'automobile è dotata di assistenza al parcheggio, la distanza nell'immagine a 360° della telecamera di assistenza al parcheggio è visualizzata con campi colorati per ogni sensore che rileva un ostacolo.

Campo di rilevamento sul lato posteriore e sul lato anteriore

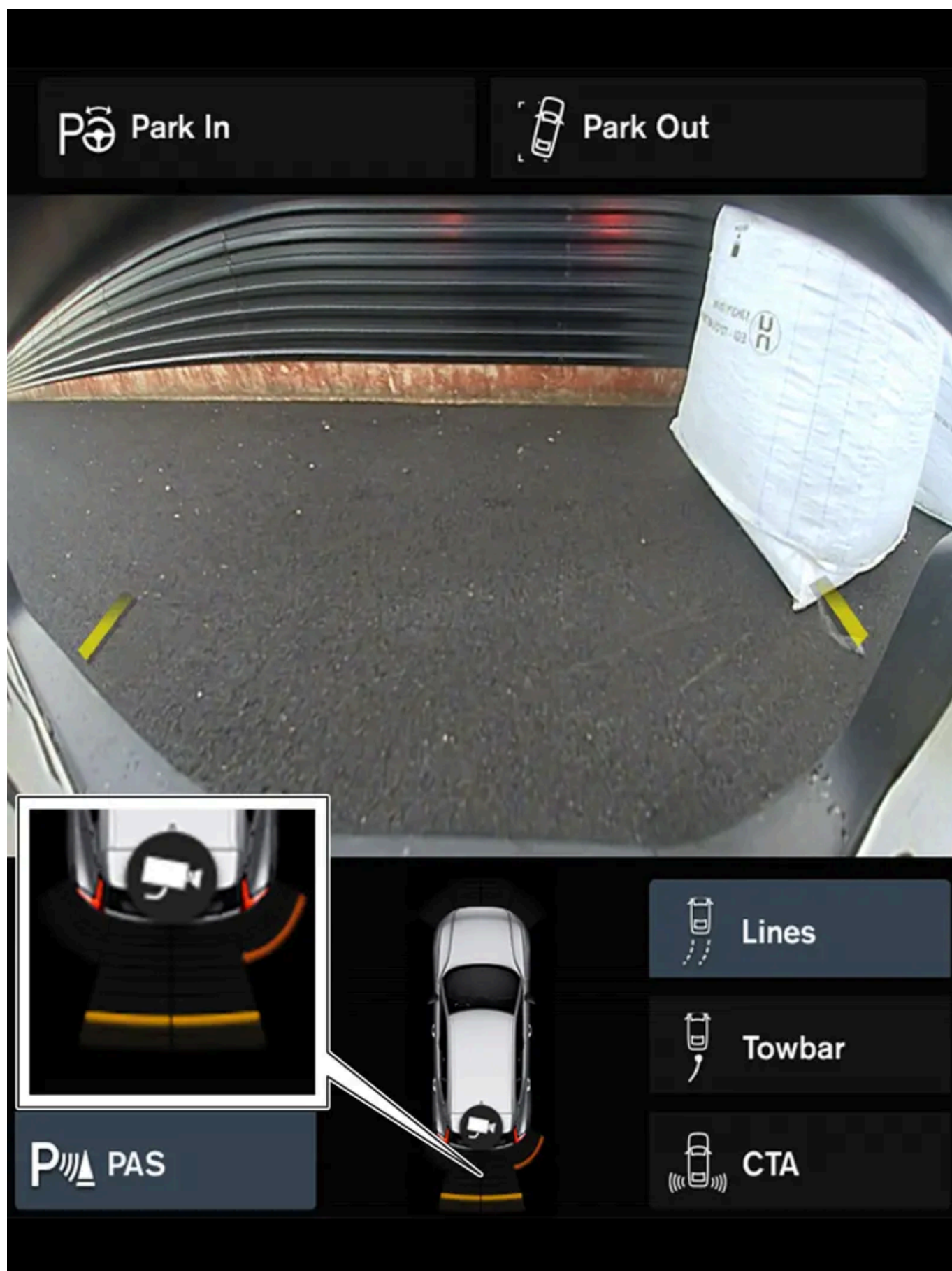

Lo schermo può visualizzare campi di rilevamento colorati sul simbolo dell'automobile.

Il colore dei campi per i sensori di retromarcia e marcia avanti varia avvicinandosi all'ostacolo (giallo-arancione-rosso).

Colore del campo di retromarcia	Distanza in metri (piedi)
Giallo	0,6-1,5 (2,0-4,9)
Arancione	0,3-0,6 (1,0-2,0)
Rosso	0-0,3 (0-1,0)

Colore del campo di marcia avanti	Distanza in metri (piedi)
Giallo	0,6-0,8 (2,0-2,6)
Arancione	0,3-0,6 (1,0-2,0)
Rosso	0-0,3 (0-1,0)

Se i campi del sensore sono rossi, il segnale acustico intermittente diventa continuo.

Campi di rilevamento sui lati

I segnali di avvertimento dipendono dal percorso previsto dell'automobile. In caso di sterzata, l'avvertimento può essere fornito anche per gli ostacoli che si trovano in diagonale davanti o dietro l'automobile, oltre che per quelli che si trovano in linea retta davanti o dietro l'automobile.

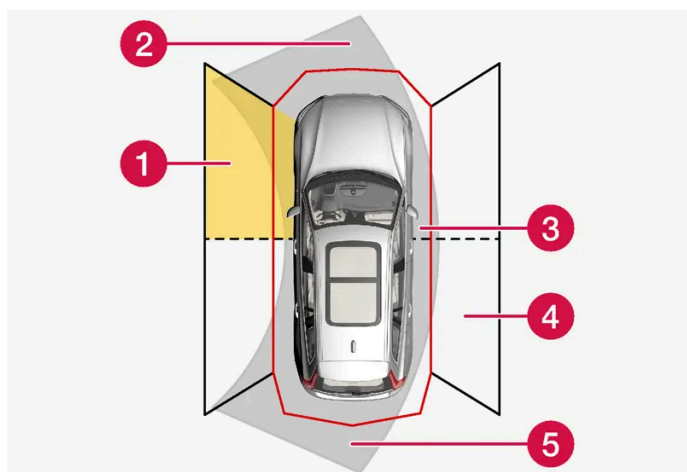

Settori dei sensori di parcheggio in cui possono essere rilevati gli ostacoli.

- 1 Campo del sensore anteriore sinistro
- 2 Settore di rilevamento ostacoli sul percorso previsto dell'automobile in avanti - a seconda dei movimenti del volante
- 3 Settore con colore del campo rosso e segnale acustico a pulsazione intensa
- 4 Campo del sensore posteriore destro
- 5 Settore di rilevamento ostacoli sul percorso previsto dell'automobile in retromarcia - a seconda dei movimenti del volante.

Il colore dei campi laterali cambia quando la distanza dall'ostacolo si riduce - da giallo a rosso.

Colore dei campi laterali	Distanza in metri (piedi)
Giallo	0,25-0,9 (0,8-3,0)
Rosso	0-0,25 (0-0,8)

Se i campi del sensore sono rossi, il segnale acustico pulsante passa a una pulsazione intensa.

* Optional/accessorio.

10.15. Gruppo telecamera e radar

10.15.1. Manutenzione raccomandata per le unità telecamera e radar

Per garantire il corretto funzionamento delle unità telecamera e radar, bisogna mantenerle sgombrere da sporco, ghiaccio e neve e pulirle regolarmente con acqua e shampoo per auto.

i Nota

Sporcizia, ghiaccio e neve sui sensori possono generare falsi segnali di avvertimento e il sistema potrebbe funzionare in modo limitato oppure non funzionare affatto.

Sulle seguenti immagini sono indicate le superfici da mantenere pulite – sia sul lato sinistro che sul lato destro dell'auto.

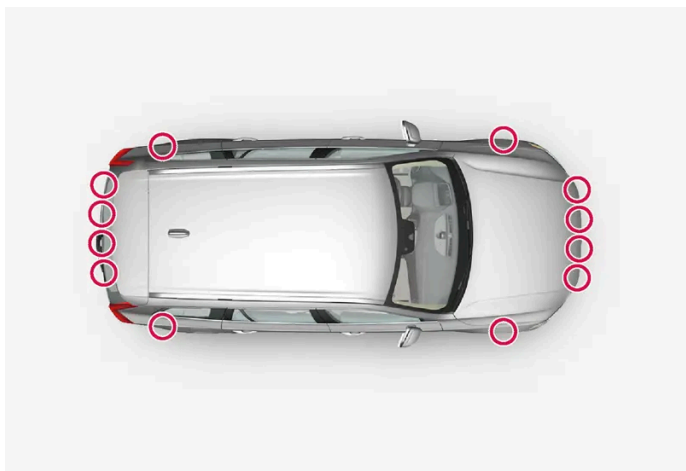

Posizione dei sensori di parcheggio intorno all'auto



Posizione dell'unità telecamera e radar anteriore



Posizione delle unità radar posteriori

- Per un funzionamento ottimale è importante mantenere pulite le superfici davanti ai sensori.
- Non fissare nessun oggetto, nastro adesivo o etichette nell'area dei sensori.
- Pulire regolarmente le lenti delle telecamere con acqua tiepida e shampoo per auto, prestando attenzione a non graffiarle.

! Importante

La manutenzione dei componenti dei sistemi di supporto al conducente deve essere effettuata solo in officina. Si raccomanda di rivolgersi ad un riparatore autorizzato Volvo.

10.15.2. Simboli e messaggi per le unità telecamera e radar

Ecco degli esempi di alcuni dei messaggi e simboli relativi a telecamera e radar che possono essere visualizzati sul display del conducente.

Sensore bloccato



Se il display del conducente visualizza questo simbolo e il messaggio **Sensore parabrezza Sensore bloccato**, vedere **Manuale del proprietario**, l'unità telecamera e radar non è in grado di rilevare altri veicoli, ciclisti, pedoni e animali di grossa taglia davanti all'automobile e le funzioni basate su telecamera e radar potrebbero essere disturbate.

La seguente tabella riporta esempi di possibili cause della visualizzazione del messaggio e gli interventi consigliati:

Causa	Intervento
La superficie del parabrezza davanti all'unità telecamera e radar è sporca o coperta da ghiaccio o neve.	Pulire l'area del parabrezza davanti all'unità telecamera e radar rimuovendo sporcizia, ghiaccio e neve.
Nebbia fitta, forti precipitazioni o forti neviccate bloccano i segnali radar o il campo visivo della telecamera.	Nessun intervento. A volte l'unità non funziona in caso di forti precipitazioni.
Il turbinio di acqua e neve sul fondo stradale blocca i segnali radar o il campo visivo della telecamera.	Nessun intervento. In caso di strada molto bagnata o innevata, l'unità potrebbe non funzionare.
È penetrato sporco fra il lato interno del parabrezza e l'unità telecamera.	Rivolgersi a un riparatore per la pulizia del parabrezza davanti alla copertura dell'unità. Si raccomanda un riparatore autorizzato Volvo.
Forte controluce	Nessun intervento. L'unità telecamera si ripristina automaticamente quando le condizioni di luce migliorano.

Telecamera difettosa



Se un settore della telecamera è nero e presenta questo simbolo, la telecamera è fuori uso.

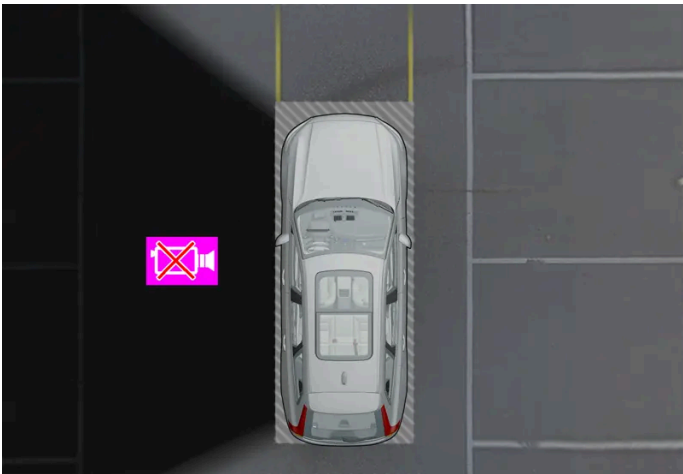

Esempio per mostrare quando la telecamera sinistra dell'auto è fuori uso.

Viene visualizzato un settore della telecamera nero anche nei seguenti casi, ma **senza** il simbolo della telecamera difettosa:

- portiera aperta
- portellone aperto
- specchio retrovisore esterno ripiegato.

Telecamera di parcheggio posteriore

 **Attenzione**



Durante la guida in retromarcia, prestare particolare attenzione se appare questo simbolo quando un rimorchio, un portabiciclette o simile è collegato all'impianto elettrico dell'automobile.

Il simbolo indica che i sensori di assistenza al parcheggio posteriori sono **disattivati** e quindi non segnalano eventuali ostacoli.

10.15.3. Limiti dell'unità telecamera e radar

La telecamera e il radar presentano alcuni limiti, che si estendono anche alle funzioni basate su queste unità. Il conducente deve tener conto dei seguenti esempi di limiti:

Limiti in comune dell'unità telecamera e radar

Telecamera e radar sono strumenti di assistenza per la guida intelligente che non esonerano il conducente dalla responsabilità di una gestione sicura per evitare rischi stradali o incidenti che potrebbero essere causati da informazioni errate di telecamera e radar.

Unità bloccata

Non collocare, incollare o montare alcun oggetto davanti o intorno alle unità telecamera e radar – rischio di disturbare le funzioni basate su telecamera e radar. In caso contrario, le funzioni potrebbero presentare prestazioni ridotte, disattivarsi o fornire risposte errate.

Alte temperature

In caso di temperature estremamente alte nell'abitacolo, la telecamera e il radar potrebbero temporaneamente spegnersi per circa 15 minuti dopo l'avviamento del motore per proteggere l'elettronica che utilizzano. Quando la temperatura si è sufficientemente abbassata, le unità si riattivano automaticamente.

Parabrezza danneggiato

Quando telecamera o radar sono ubicati nel parabrezza:

- In caso di crepe, graffi o scheggiature di circa 0,5 x 3,0 mm (0.02 x 0.12 pollici) o più grandi davanti all'unità, rivolgersi a un riparatore^[1] per la sostituzione del parabrezza.
- Volvo raccomanda di **non** riparare crepe, graffi o scheggiature nell'area davanti all'unità. Si consiglia, invece, di sostituire il parabrezza.
- Prima di sostituire il parabrezza, rivolgersi a un riparatore^[1] per accertarsi di ordinare e installare il parabrezza corretto.
- In sede di sostituzione, montare un tergicristallo dello stesso tipo o approvato da Volvo.
- In caso di sostituzione del parabrezza, l'unità telecamera e radar deve essere ritarata da un riparatore^[1] per garantire la funzionalità di tutti i sistemi dell'automobile basati su telecamera e radar.

 **Nota**

Il mancato intervento può ridurre le prestazioni dei sistemi di supporto al conducente che utilizzano le unità telecamera e radar. In caso contrario, le funzioni potrebbero presentare prestazioni ridotte, disattivarsi o fornire risposte errate.

Ulteriori limiti per il radar

Velocità del veicolo

La capacità dell'unità radar di rilevare un veicolo che precede si riduce drasticamente se la velocità del veicolo che precede si scosta molto da quella della propria automobile.

Campo visivo limitato

L'unità radar ha un campo visivo limitato. In alcune situazioni, il regolatore potrebbe rilevare i veicoli in ritardo oppure non rilevarli affatto.

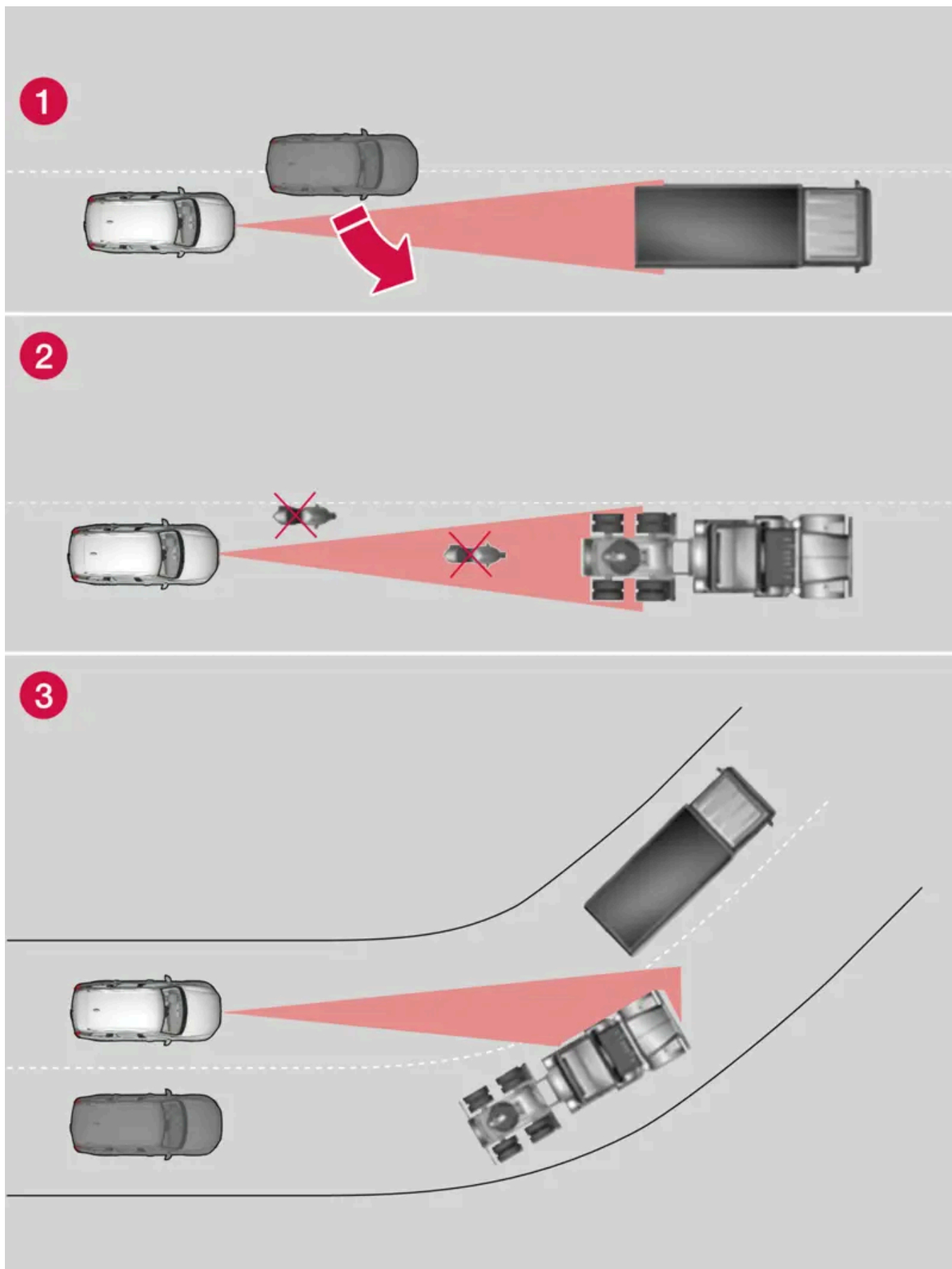

Campo visivo dell'unità radar

Il contenuto di questo manuale rappresenta lo stato del manuale d'uso al momento della stampa e potrebbe non essere completamente valido in futuro. Per ulteriori informazioni, consulta la prima pagina per la nota completa di esclusione di responsabilità.

- 1 Talvolta, l'unità radar potrebbe rilevare in ritardo i veicoli vicini, ad esempio un veicolo che si inserisce fra l'automobile e il veicolo che precede.
- 2 Il sensore potrebbe non rilevare i veicoli di piccole dimensioni, ad esempio motocicli, o altri veicoli che non procedono al centro della corsia.
- 3 In curva, l'unità radar potrebbe rilevare un veicolo diverso dal target o perdere di vista un veicolo rilevato.

Rimorchi bassi

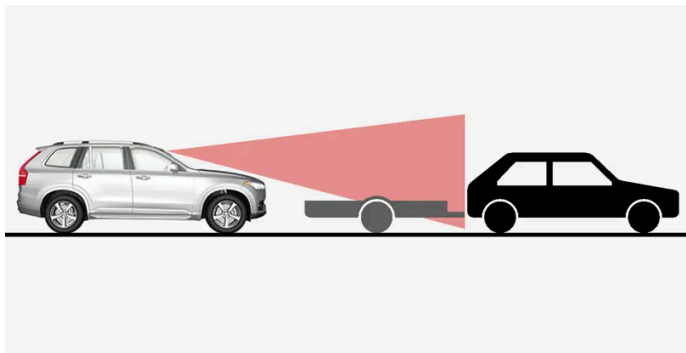

Rimorchio basso nell'ombra del radar

Anche i rimorchi bassi potrebbero essere difficili da rilevare o non rilevati affatto dall'unità radar; il conducente deve quindi prestare particolare attenzione quando procede dietro un rimorchio basso con regolatore elettronico della velocità adattivo* o Pilot Assist* attivato.

Ulteriori limiti per la telecamera

Visibilità ridotta

Le telecamere hanno gli stessi limiti dell'occhio umano, cioè "vedono" peggio in caso di forti neviccate o pioggia, nebbia fitta oppure folate di polvere o neve. In tali condizioni, le funzioni correlate alla telecamera possono ridursi notevolmente o disattivarsi temporaneamente.

Forte controluce, riflessi sulla strada, fondo stradale innevato, ghiacciato o sporco oppure strisce di delimitazione della corsia di marcia scolorite possono ridurre notevolmente la funzione che utilizza il sensore telecamera per rilevare la corsia di marcia, i pedoni, i ciclisti, animali di grosse dimensioni e gli altri veicoli.

Portabiciclette o altri accessori montati sul lato posteriore dell'auto possono ostacolare la visuale della telecamera.

Ulteriori limiti per la telecamera di assistenza al parcheggio*

Settori ciechi

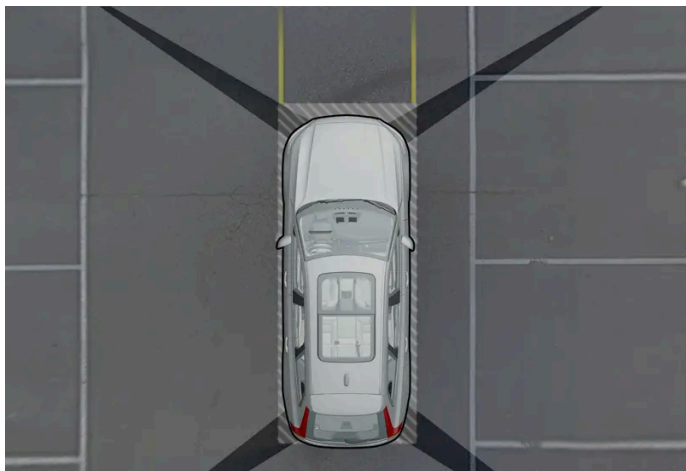

Vi sono settori "ciechi" fra i campi visivi delle telecamere.

Nella visione a 360°* della telecamera di assistenza al parcheggio, gli ostacoli/oggetti possono "scompare" nei passaggi fra le singole telecamere.

Attenzione

Prestare attenzione in quanto, anche se può sembrare nascosta una porzione relativamente piccola dell'immagine, in realtà è possibile che sia nascosta un'area rilevante e che un ostacolo non venga rilevato in tempo.

Condizioni di illuminazione

L'immagine della telecamera si regola automaticamente in base alle condizioni di illuminazione. La luminosità e la qualità dell'immagine possono quindi variare leggermente. In condizioni di scarsa illuminazione, l'immagine può avere una qualità inferiore.

^[1] Si raccomanda un riparatore autorizzato Volvo.

* Optional/accessorio.

10.15.4. Unità telecamera

L'unità telecamera è usata da vari sistemi di supporto al conducente ed ha tra l'altro il compito di rilevare le linee di demarcazione laterale dalla strada o la segnaletica stradale.



Posizione del gruppo telecamera

L'unità telecamera è utilizzata dalle seguenti funzioni:

- Regolatore elettronico della velocità adattivo*
- Pilot Assist*
- Mantenimento corsia attivo*
- City Safety
- Ausilio alla sterzata per rischio di collisione
- Driver Alert Control*
- Indicazioni sui segnali stradali*
- Abbaglianti automatici*
- Assistenza al parcheggio*

! Importante

A causa del rischio di danni all'equipaggiamento, non cercare di accedere alla telecamera con oggetti taglienti o corpi estranei infilati attraverso le aperture di ventilazione.

* Optional/accessorio.

10.15.5. Unità del radar

Il radar è usato da diversi sistemi di supporto al conducente ed ha il compito di rilevare altri veicoli.



Posizione dell'unità radar anteriore

L'unità del radar è utilizzata dalle seguenti funzioni:



- Avviso distanza*
- Regolatore elettronico della velocità adattivo*
- Pilot Assist*
- Mantenimento corsia attivo
- City Safety
- Ausilio alla sterzata per rischio di collisione



La modifica dell'unità del radar potrebbe renderne illegale l'uso di essa.

* Optional/accessorio.

10.15.6. Omologazione dell'unità radar



Qui si trova l'omologazione dei gruppi radar dell'automobile per il Cruise adattivo* (ACC^[1]), Pilot Assist* e BLIS* ^[2].

Mercato	ACC & PA	BLIS	Simbolo	Omologazione
Botswana		✓		
Brasile	✓			Este equipamento opera em caráter secundário, isto é, não tem direito à proteção contra interferência prejudicial, mesmo de estações do mesmo tipo, e não pode causar interferência a sistemas operando em caráter primário. Modelo: L2C0054TR 4122-14-8645 EAN: (01)07897843840855

Mercato	ACC & PA	BLIS	Simbolo	Omologazione
		✓		Este equipamento não tem direito à proteção contra interferência prejudicial e não pode causar interferência em sistemas devidamente autorizados. 03563-17-05364
Europa	✓			Hereby, Delphi Electronics and Safety declares that L2C0054TR / L2C0055TR are in compliance with the essential requirements and other relevant provisions of Directive 2014/53/EU (RED). The original declaration of conformity can be accessed at the following link www.delphi.com/automotive-homologation . Frequency Band: 76GHz – 77GHz Maximum Output Power: 55dBm EIRP The Declaration of Conformity may be consulted at Delphi Electronics & Safety / 2151 E. Lincoln Road / Kokomo, Indiana 46902 USA
		✓		Hereby, Hella KGaA Hueck & Co. Declares that the radio equipment type RS4 is in compliance with Directive 2014/53/EU. The full text of the EU declaration of conformity is available at the following internet address: www.hella.com/vcc . Technical information: Frequency range: 24.05 ... 24.25 GHz Transmission power: 20 dBm (maximum) EIRP Manufacturer and Address: Manufacturer: Hella KGaA Hueck & Co. Address: Rixbecker Straße 75, 59552 Lippstadt, Germany
Emirati Arabi Uniti (UAE)	✓			Registered No: ER37536/15 Dealer No: DA37380/15
		✓		Registered No: ER53878/17 Dealer No: DA44932/15
Ghana		✓		NCA Approved: 1R3-1M-7E1-0B7
Indonesia	✓			37295/POSTEL/2014 4927
		✓		Certificate number: 50459/SDPPI/2017 Country of origin Germany Certificate number: 53578/SDPPI/2017 Country of origin China PLG ID: 6051
Giamaica		✓		This product contains a Type Approved Module by Jamaica: SMA – “RS4”.
Giordania	✓			Type Approval No.: TRC/LPD/2014/255 Equipment Type: Low Power Device (LPD)
		✓		Type Approval No.: TRC/LPD/2017/63 Equipment Type: Low Power Device (LPD)
Cina		✓		车辆驾驶辅助雷达系统型号：RS4型 微功率短距无线电传送设备分类：H类 频率范围：24.05-24.25GHz 放射功率：20mW（等效全向辐射功率） 天线类型：集成型微带贴片阵列天线 用户控制：不可 不得擅自更改发射频率、加发射功率（包括额外加装射频功率放大器），不得擅自外接天线或改用其它发射天线 使用时不得对各种合法的无线电通信业务产生有害干扰；一旦发现有关干扰现象时，应立即停止使用，并采取措施消除干扰后方可继续使用 使用微功率无线电设备，必须耐受各种无线电业务的干扰或工业、科学及医疗应用设备的辐射干扰 不得在飞机和机场附近使用。
Malaysia		✓		CID F 15000578
Marocco	✓			AGREE PAR L'ANRT MAROC NUMÉRO D'AGRÉMENT: MR 9929 ANRT 2014 DATE D'AGRÉMENT: 26/12/2014
Messico	✓			IFETEL: RLVDEL215-0299
		✓		Radar de corto alcance RS4 Hella KGaA Hueck & Co IFETEL: RLVHERS17-0286 La operación de este equipo esta sujeta a las siguientes dos condiciones: (1) es posible que este equipo o dispositivo no cause interferencia perjudicial y (2) este equipo o dispositivo debe aceptar cualquier interferencia, incluyendo la que pueda causar su operación no deseada.
Moldavia	✓	✓		

Mercato	ACC & PA	BLIS	Simbolo	Omologazione
Nigeria		✓		Connection and use of this communications equipment is permitted by the Nigerian Communications Commission.
Oman		✓		
Russia		✓		
Serbia	✓			ИО11 14
		✓		ИО11 17
Singapore	✓			DA 105753
		✓		DA 103238
Sudafrica	✓			TA-2014/1824
		✓		TA-2016/3407
Corea del Sud	✓			Certification No. MSIP-CMI- DPH-L2C0054TR
		✓		R-CMM-HLA-RS4 이 기기는 업무용(A급) 전자파 적합기기로서 판 매자 또는 사용 자는 이 점을 주의하시기 바 라며, 가정외의 지역에서 사용 하는 것을 목적으로 합니다
Taiwan	✓			CCAB15LP0560T3
		✓		CCAB17LP0470T5 警語 經型式認證合格之低功率射頻電機,非經許可,公司、商號或使用者均不得擅自變更頻率、加大功率或變更原設計之特性及功能。低功率射頻電機之使用不得影響飛航安全及干擾合法通信;經發現有干擾現象時,應立即停用,並改善至無干擾時方得繼續使用。前項合法通信,指依電信法規定作業之無線電通信。低功率射頻電機須忍受合法通信或工業、科學及醫療用電波輻射性電機設備之干擾
Tailandia		✓		เครื่องโทรคมนาคมและอุปกรณ์นี้ มีความสอดคล้องตามมาตรฐานหรือข้อกำหนดของ กสทช. เครื่องวิทยุคมนาคมนี้ มีระดับการแผ่คลื่นแม่เหล็กไฟฟ้าสอดคล้องตามมาตรฐานความปลอดภัยต่อสุขภาพของมนุษย์จากการใช้เครื่องวิทยุคมนาคมที่คณะกรรมการกิจการโทรคมนาคมแห่งชาติประกาศกำหนด
Ucraina	✓			Delphi цім стверджує, що обладнання RACAM/SRR2 відповідає вимогам Про затвердження Технічного регламенту радіообладнання і телекомунікаційного кінцевого (термінального) обладнання (Постанова КМУ № 679 від 24 червня 2009 р.) Декларація відповідності знаходиться на сайті Delphi за адресою: Delphi. Частотний діапазон: 24,05 – 24,25 ГГц Потужність передачі: 20 дБм (макс.) EIRP
		✓		Цим HELLA GmbH & Co. KGaA заявляє, що радіотехнічне обладнання типу RS4 відповідає Технічному регламенту радіотехнічного обладнання та Директиві 2014/53/ЄС. Повний текст декларації про відповідність доступний за адресою: www.hella.com/vcc Частотний діапазон: 24,05 – 24,25 ГГц Потужність передачі: 20 дБм (макс.) EIRP
Vietnam		✓		
Zambia		✓		

Omologazione dell'apparecchiatura radio

Merca- to	Simbolo	Omologazione
Europa		Con la presente, Volvo Cars dichiara che tutte le apparecchiature radio sono conformi ai requisiti essenziali e alle altre disposizioni rilevanti della Direttiva 2014/53/UE.
Giappo- ne		R 204-750001 This device is granted pursuant to the Japanese Radio Law and the Japanese Telecommunications Business Law. This device should not be modified (otherwise the granted designation number will become invalid).

* Optional/accessorio.

[1] Adaptive Cruise Control

[2] Blind Spot Information

10.16. Sistema di supporto al conducente

L'automobile è dotata di diversi sistemi di supporto che possono assistere attivamente o passivamente il conducente in diverse situazioni.

Questi sistemi possono, ad esempio, aiutare il conducente a:

- mantenere una velocità predefinita
- mantenere una determinata distanza temporale dal veicolo antistante
- evitare una collisione avvertendo il conducente e frenando l'automobile
- parcheggiare.

Alcuni sistemi sono di serie mentre altri sono opzionali, a seconda del mercato.

Attenzione

I sistemi di supporto al conducente sono solo ausili alla guida integrativi. Non sono in grado di gestire tutte le situazioni in qualsiasi condizione.

La responsabilità di una guida sicura, nel rispetto delle leggi e del codice della strada vigenti, spetta sempre al conducente.

10.17. Controllo di sicurezza dei sistemi di supporto al conducente all'avviamento

Quando l'auto viene avviata dopo essere stata completamente disattivata, appare un controllo di sicurezza dei sistemi di supporto al conducente nel display del conducente. Il controllo mostra le funzioni di supporto al conducente presenti nell'auto e se esse sono approntate all'uso.

Il controllo di sicurezza è visualizzato sul display del conducente



La figura mostra il display del conducente da 12".

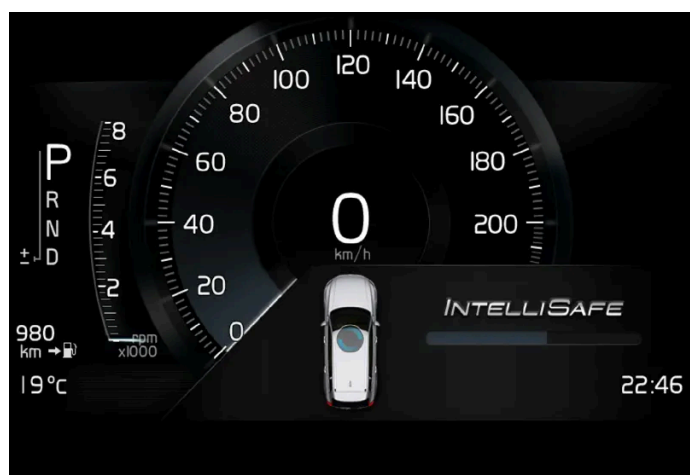

La figura mostra il display del conducente da 8".

I punti verdi indicano che tutto è in ordine. L'eventuale esigenza di controllo supplementare di qualche sistema verrà indicata con un punto arancione e un messaggio nel display del conducente.

Nota

Le funzioni di supporto al conducente disponibili possono variare in base a mercato, optional, modello e anno di modello.

10.18. Avvertimenti da vari supporti al conducente

Un comportamento dell'auto non conforme al previsto può dipendere dall'intervento di una delle funzioni correlate alla sicurezza dell'auto.

Cosa succede nell'auto?

Il contenuto di questo manuale rappresenta lo stato del manuale d'uso al momento della stampa e potrebbe non essere completamente valido in futuro. Per ulteriori informazioni, consulta la prima pagina per la nota completa di esclusione di responsabilità.

L'auto è dotata di diverse funzioni che possono contribuire attivamente ad aumentare la sicurezza stradale propria e degli altri utenti della strada. Per non essere colti alla sprovvista dall'attivazione di una delle funzioni, è possibile consultare qui una panoramica di alcune funzioni e delle relative modalità di intervento. Inoltre, l'attivazione di una funzione può essere segnalata mediante messaggio testuale nel display del conducente.

 **Nota**

Leggere le sezioni separate sui singoli sistemi per comprendere appieno le funzioni e gli avvertimenti importanti.

Avvertimento con simboli, segnali acustici, segnali luminosi o vibrazioni

Le funzioni di supporto al conducente nella propria auto possono avvertire in vari modi. Per es. con vibrazioni nel volante, pulsazioni nel pedale freno, con segnali luminosi o segnali acustici oppure mediante simboli sul display del conducente.

City Safety™



City Safety è una che può impedire o alleviare una collisione con pedoni, ciclisti, animali di grossa taglia o veicoli. In caso di rischio di collisione, il sistema fornisce avvertimenti sotto forma di segnali luminosi, acustici o pulsazioni del pedale del freno esortando il conducente a intervenire prontamente. City Safety può frenare automaticamente l'automobile se il conducente non reagisce all'avvertimento e il rischio di collisione è considerato imminente.

- Pulsazioni nel pedale freno, segnali luminosi e segnali acustici.
- In determinate circostanze l'auto frena se il conducente non reagisce entro un tempo ragionevole.

Ausilio alla sterzata per rischio di collisione



La funzione Ausilio alla sterzata per rischio di collisione può assistere a ridurre il rischio di uscita involontaria dell'auto dalla corsia di marcia e/o di collisione con un altro veicolo o ostacolo. La funzione può assistere il conducente a sterzare l'auto per riportarla nella propria corsia di marcia e/o per schivare un veicolo/ostacolo.

Il comportamento della funzione può differenziarsi a seconda della specifica sottofunzione che interviene.

- Ausilio alla sterzata per rischio di uscita di strada.
- Ausilio alla sterzata per rischio di collisione con veicoli che procedono in direzione opposta.
- Ausilio alla sterzata per rischio di tamponamento.

Mantenimento corsia attivo (LKA ^[1])



Il contenuto di questo manuale rappresenta lo stato del manuale d'uso al momento della stampa e potrebbe non essere completamente valido in futuro. Per ulteriori informazioni, consulta la prima pagina per la nota completa di esclusione di responsabilità.

Il Mantenimento corsia attivo può assistere il conducente a ridurre il rischio di uscita involontaria dell'auto dalla propria corsia di marcia. Il conducente ha la possibilità di scegliere come la funzione debba intervenire per assisterlo.

- Ausilio alla sterzata: Se la funzione rileva che l'auto si avvicina a una linea di delimitazione, il conducente avvertirà una leggera forza di sterzata nel volante. La funzione è operativa solo se il volante è tenuto con entrambe le mani.
- Avvertenza: Se la funzione rileva che l'auto si avvicina a una linea di delimitazione, il conducente verrà avvertito mediante vibrazioni nel volante.
- Entrambi: Il conducente viene avvertito con vibrazioni e una leggera forza di sterzata nel volante.

Blind Spot Information (BLIS)



BLIS è progettato per assistere il conducente a rilevare veicoli in sorpasso nonché veicoli affiancati e nell'angolo dietro la propria vettura e fornire supporto nel traffico intenso su strade a più corsie nello stesso senso di marcia.



- Avvertimento con una spia di segnalazione nello specchio laterale, con luce fissa e lampeggiante.

Driver Alert



La funzione è progettata per richiamare l'attenzione del conducente se l'automobile inizia a procedere a zigzag, ad esempio se il conducente è distratto o si sta addormentando.

- Segnale acustico combinato con un simbolo sul display del conducente e un messaggio.

Cross Traffic Alert (CTA)*



Cross Traffic Alert è una funzione progettata per segnalare i veicoli in attraversamento quando l'auto fa retromarcia.

- Il segnale acustico proviene dall'altoparlante sinistro o destro in base alla direzione di provenienza dell'oggetto rilevato
- Icona sul display del conducente
- Icona nella videata superiore della telecamera di assistenza al parcheggio

Roll Stability Control (RSC)



Roll Stability Control è un sistema di stabilità che in determinate situazioni può assistere a ridurre il rischio di rovesciamento e cappottamento per es. in caso di repentine manovre a schivare o di sbandamento. Rilevando la sussistenza del rischio di rovesciamento, il sistema può reagire con i seguenti interventi:

- La coppia del motore viene ridotta.
- Una o più ruote vengono frenate.

Attenzione

Le funzioni descritte rappresentano degli ausili alla guida. Non sono in grado di gestire tutte le situazioni in qualsiasi condizione.

La responsabilità di una guida sicura, nel rispetto delle leggi e del codice della strada vigenti, spetta sempre al conducente.

[1] Lane Keeping Aid

* Optional/accessorio.

10.19. Sensibilità dello sterzo dipendente dalla velocità

Con il servosterzo dipendente dalla velocità, la sensibilità dello sterzo aumenta di pari passo con la velocità dell'automobile per aumentare la sensibilità di guida. In autostrada, lo sterzo oppone più resistenza. Durante il parcheggio e a bassa velocità, lo sterzo è più leggero e richiede meno forza.

Potenza ridotta

In particolari situazioni, il servosterzo potrebbe avere necessità di funzionare a potenza ridotta rendendo leggermente più duro il movimento del volante. Può capitare quando il servosterzo si surriscalda e ha bisogno di raffreddarsi temporaneamente. Può capitare anche in caso di disturbi nell'alimentazione di corrente.



In caso di potenza ridotta, il display del conducente visualizza il messaggio **Servosterzo Assistenza temporan. ridotta** e questo simbolo.

Per tutto il tempo in cui il servosterzo funziona a potenza ridotta, le funzioni di supporto al conducente e i sistemi con ausilio alla sterzata non sono disponibili.

 **Attenzione**

Se la temperatura diventa eccessiva, la servoassistenza potrebbe disattivarsi completamente. In questa situazione il display del conducente visualizza il messaggio **Guasto servosterzo Fermarsi in sicurezza** assieme a un simbolo.

Modifica del livello di sensibilità dello sterzo*

Nella modalità di guida INDIVIDUAL è possibile regolare la sensibilità dello sterzo.

- 1 Premere **Impostazioni** nella videata superiore sul display centrale.
- 2 Selezionare **My Car** → **Modalità di marcia** → **Forza di sterzata**.

La selezione della sensibilità dello sterzo è accessibile solamente quando l'automobile è ferma o procede a bassa velocità in rettilineo.

* Optional/accessorio.

10.20. Modalità di guida quando si usa la distanza temporale da un veicolo

Il conducente può selezionare diversi stili di guida che consentono ai sistemi di supporto al conducente di mantenere la distanza temporale preimpostata dal veicolo antistante.

La selezione si effettua con il comando della modalità di guida **DRIVE MODE**.

Selezionare una delle seguenti alternative:

- **Eco** - I sistemi di supporto al conducente considerano prioritario il risparmio di carburante, quindi consentono una distanza temporale maggiore dal veicolo antistante.
- **Comfort** - I sistemi di supporto al conducente considerano prioritario osservare la distanza temporale dal veicolo antistante impostata nel modo più lineare possibile.
- **Dynamic*** - I sistemi di supporto al conducente considerano prioritario osservare in modo più diretto la distanza temporale dal veicolo antistante impostata, quindi in alcuni casi possono richiedere accelerazioni e frenate più brusche.

* Optional/accessorio.

10.21. Frenata automatica dopo una collisione

Il contenuto di questo manuale rappresenta lo stato del manuale d'uso al momento della stampa e potrebbe non essere completamente valido in futuro. Per ulteriori informazioni, consulta la prima pagina per la nota completa di esclusione di responsabilità.

In caso di collisione con conseguente attivazione dei pretensionatori pirotecnici o dell'airbag oppure se viene rilevata una collisione con un animale di grandi dimensioni, i freni dell'automobile si inseriscono automaticamente. La funzione è concepita per impedire o attutire gli effetti di un'eventuale collisione secondaria.

Dopo una grave collisione, potrebbe non essere più possibile controllare e sterzare l'automobile. In queste condizioni, per prevenire o attenuare gli effetti di un'eventuale successiva collisione contro un veicolo o un oggetto nella traiettoria dell'automobile, si attiva automaticamente il sistema di ausilio che frena l'automobile in modo sicuro.

Durante la frenata si attivano luci di arresto e lampeggiatori di emergenza. Quando l'automobile si è fermata, i lampeggiatori di emergenza continuano a lampeggiare e viene inserito il freno di stazionamento.

Se una frenata non è opportuna, ad esempio se sussiste il rischio di essere tamponati da un veicolo che segue, il conducente può escludere il sistema premendo il pedale dell'acceleratore.

La funzione presuppone che l'impianto frenante sia integro dopo la collisione.

11. Avviamento e guida

11.1. Accensione e spegnimento dell'automobile

11.1.1. Immobilizer elettronico

L'immobilizer elettronico è una protezione antifurto che previene l'accensione del motore senza la chiave corretta.

Il seguente messaggio di errore sul display del conducente riguarda l'immobilizer elettronico:

Simbolo	Messaggio	Funzione
	Chiave veic. non rilev.	Errore nella lettura della chiave durante l'accensione – sistemare la chiave sul simbolo della chiave nel vano portaoggetti della consolle centrale e riprovare.

11.1.2. Avviare l'auto

L'auto è avviata mediante il pulsante di avviamento vicino al volante in presenza della chiave in abitacolo.



Posizione del pulsante Start.

Attenzione

Prima dell'avviamento:

- Allacciare la cintura di sicurezza.
- Impostare il sedile, il volante e gli specchi.
- Verificare che sia possibile premere il pedale del freno completamente.

La chiave non serve fisicamente per l'accensione, in quanto l'automobile supporta l'avviamento senza chiave (Avviamento passivo).

Per avviare l'automobile:

- 1** La chiave deve essere a bordo. Nelle automobili dotate di Avviamento passivo, la chiave deve trovarsi nella parte anteriore dell'abitacolo. Se l'automobile è dotata del sistema opzionale di bloccaggio/sbloccaggio senza chiave*, la chiave telecomando può trovarsi in un punto qualsiasi dell'abitacolo.
- 2** Tenere premuto a fondo il pedale del freno^[1]. Nelle automobili con cambio automatico, accertarsi che sia selezionata la posizione del cambio P o N. Nelle automobili con cambio manuale, accertarsi che sia inserita la folle o il pedale della frizione sia premuto.
- 3** Premere il pulsante Start.

All'accensione del motore, il motorino di avviamento rimane in funzione finché il motore non si accende oppure finché non interviene la protezione antisurriscaldamento^[2].

Messaggi di errore

Se all'accensione il display del conducente visualizza il messaggio **Chiave veic. non rilev.**, posizionare la chiave presso il lettore di riserva e poi effettuare un nuovo tentativo di avviamento.

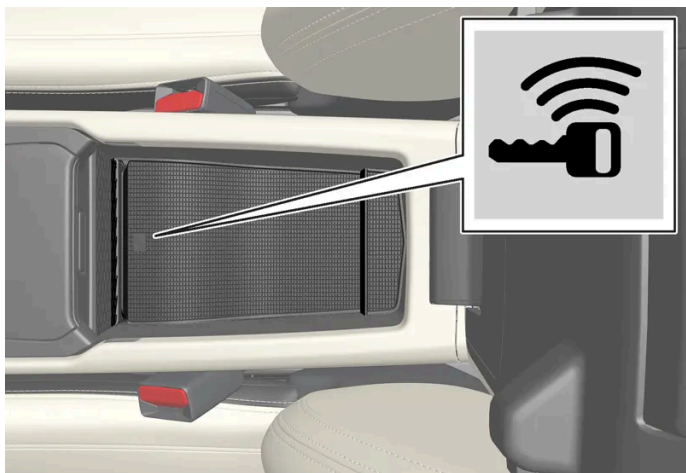

Posizione del lettore di riserva.

 **Nota**

Quando la chiave viene messa presso il lettore di riserva, verificare che non vi siano altre chiavi, oggetti metallici o apparecchi elettronici (cellulari, tablet, computer, caricabatterie ecc.) in prossimità del lettore di riserva. Più chiavi accostate fra loro vicino al lettore di riserva possono causare interferenza reciproca.

 **Importante**

Se il motore non si accende dopo 3 tentativi, attendere 3 minuti prima di riprovare. La capacità di avviamento aumenta se la batteria di avviamento ha il tempo di recuperare.

 **Attenzione**

Non rimuovere **mai** la chiave dall'auto durante la guida o il traino.

 **Attenzione**

Portare sempre con sé la chiave quando si abbandona l'automobile e verificare che il quadro dell'automobile sia in posizione **0** – in particolare in presenza di bambini a bordo.

 **Nota**

Per alcuni tipi di motore, il regime minimo all'avviamento a freddo può essere decisamente superiore al normale. Questo avviene al fine di portare rapidamente l'impianto di depurazione dei gas di scarico alla normale temperatura di esercizio per ridurre le emissioni e l'impatto sull'ambiente.

* Optional/accessorio.

^[1] Se l'automobile è in movimento, è sufficiente premere il pulsante per accendere il motore.

^[2] Non vale per le versioni KERS dove per l'avviamento è utilizzato il generatore.

11.1.3. Avviamento ausiliario con un'altra batteria

Se la batteria è scarica, l'automobile può essere avviata utilizzando un'altra batteria.

L'avviamento ausiliario richiede accesso alla batteria 12 V di un'altra auto e cavi ausiliari.

! Importante

I punti di ricarica nelle auto di tipo Mild Hybrid sono progettati solo per l'avviamento ausiliario della propria auto. Non utilizzare i punti di ricarica delle Mild Hybrid per avviare altri veicoli – il fusibile del circuito di ricarica potrebbe sovraccaricarsi e comportare che il circuito smetta di funzionare.

Sulle auto del tipo Mild Hybrid^[1], un fusibile sovraccaricato può impedire la ricarica della batteria di avviamento e comportarne lo scaricamento. Il display del conducente visualizza il messaggio **Batteria 12 V Guasto fusibile Richiedere assistenza** in caso di intervento di un fusibile. Si raccomanda di rivolgersi a un riparatore autorizzato Volvo.

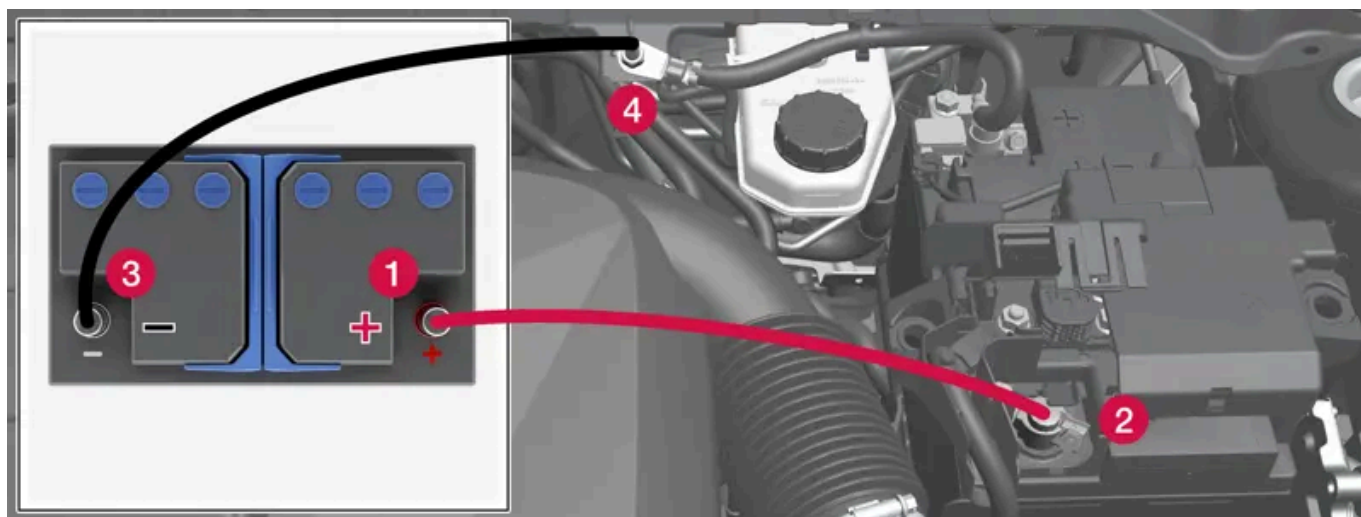

Punti di ricarica per l'avviamento ausiliario della propria automobile. L'aspetto del vano motore può variare a seconda di modello di automobile e livello di equipaggiamento.

Quando si impiega una batteria ausiliaria, attenersi ai seguenti passaggi per evitare il rischio di cortocircuito o altri danni:

- 1 Portare il quadro dell'automobile in posizione 0.
- 2 Controllare che la batteria ausiliaria abbia una tensione di 12 V.
- 3 Se la batteria è montata in un'altra automobile, spegnere il motore di questa automobile e assicurarsi che le due automobili non si tocchino.
- 4 Fissare uno dei morsetti del cavo di avviamento rosso al polo positivo della batteria ausiliaria (1).

! Importante

Collegare il cavo di avviamento con cautela per evitare cortocircuiti e contatto con altri componenti nel vano motore.

- 5 Aprire la copertura del punto di ricarica positivo (2).
- 6 Fissare l'altro morsetto del cavo di avviamento rosso al punto di ricarica positivo dell'automobile (2).
- 7 Fissare uno dei morsetti del cavo di avviamento nero al polo negativo della batteria ausiliaria (3).
- 8 Fissare l'altro morsetto del cavo di avviamento nero al punto di ricarica negativo dell'automobile (4).

- 9 Controllare che i morsetti dei cavi di avviamento siano collegati correttamente in modo da non generare scintille durante il tentativo di avviamento.
- 10 Avviare il motore dell'automobile ausiliaria e lasciarlo girare per qualche minuto a regime aumentato, circa 1500 giri/minuto.
- 11 Avviare il motore dell'automobile con la batteria scarica.

 **Importante**

Non toccare i terminali fra cavo e automobile durante il tentativo di avviamento. Sussiste il rischio di scintille.

- 12 Scollegare i cavi di avviamento nell'ordine inverso: prima quello nero quindi quello rosso.

Verificare che nessuno dei morsetti del cavo di avviamento nero entri in contatto con il punto di ricarica positivo dell'automobile, il polo positivo della batteria ausiliaria o il morsetto collegato del cavo di avviamento rosso.

 **Attenzione**

La tensione 48 V può essere pericolosa in caso di interventi errati. Toccare i componenti delle batterie solo quando indicato esplicitamente nel manuale del proprietario.

- La batteria ausiliaria da 48 V non deve mai essere utilizzata per gli avviamenti ausiliari.
- In nessuna circostanza è consentito collegare attrezzature elettriche esterne alla batteria a 48 V.
- La manutenzione e la sostituzione della batteria 48 V devono essere effettuate solo in officina. Si raccomanda di rivolgersi ad un riparatore autorizzato Volvo.

 **Attenzione**

- La batteria di avviamento può sviluppare un gas altamente esplosivo. Una scintilla, che potrebbe essere generata collegando un cavo di avviamento in modo errato, è sufficiente a far esplodere la batteria.
- Non collegare i cavi di avviamento a un componente dell'impianto di alimentazione oppure a parti mobili. Prestare attenzione alle parti calde del motore.
- La batteria contiene acido solforico, che in ragione dell'alto potere corrosivo può causare gravi lesioni.
- Se l'acido solforico viene a contatto con occhi, pelle o indumenti, risciacquare abbondantemente con acqua. Se spruzzi di acido raggiungono gli occhi, rivolgersi immediatamente a un medico.
- Non fumare mai nelle vicinanze della batteria.

 **Nota**

Se la batteria di avviamento ha un grado di ricarica tanto basso da impedire l'utilizzo delle normali utenze elettriche dell'automobile e successivamente il motore viene avviato con una batteria esterna o un caricabatterie, la funzione Start/Stop potrebbe rimanere attivata. Se la funzione Start/Stop poco dopo arresta automaticamente il motore, è molto probabile che l'avviamento automatico del motore fallisca poiché la batteria non ha avuto il tempo di ricaricarsi a sufficienza.

Se l'automobile è stata sottoposta ad avviamento ausiliario o se non si ha abbastanza tempo per ricaricare la batteria con un caricabatterie, disattivare temporaneamente la funzione Start/Stop finché la batteria non sia stata ricaricata sufficientemente. A una temperatura esterna di circa +15 °C (circa 60 °F), la batteria deve essere ricaricata per almeno 1 ora. A temperature esterne inferiori, il tempo di ricarica può aumentare fino a 3-4 ore. È raccomandato ricaricare la batteria con un caricabatterie esterno, ove possibile.

^[1] Le auto con alternativa di motore B3, B4, B5 o B6 sono del tipo Mild Hybrid.

11.1.4. Spegnerne l'automobile

L'automobile si spegne con il pulsante Start accanto al volante.



Posizione del pulsante Start.

Per spegnere l'automobile:

- 1 Premere il pulsante Start - l'automobile si spegne.

Se la leva selettoria di un'automobile con cambio automatico non è in posizione P o se l'automobile è in movimento:

- 1 Tenere premuto il pulsante Start finché l'automobile non si spegne.

11.1.5. Posizioni del quadro

Il sistema elettrico dell'auto può essere impostato su diversi livelli/posizioni a cui è associata la disponibilità di varie funzioni.

Per consentire l'utilizzo di un numero limitato di funzioni a motore spento, è possibile impostare il sistema elettrico dell'auto su tre livelli – **0**, **I** e **II**. Questi livelli sono descritti dettagliatamente nel manuale del proprietario, dove sono indicati con la denominazione "posizioni del quadro".

La seguente tabella mostra le funzioni disponibili in ogni posizione del quadro/livello:

Level- lo	Funzioni
0	<ul style="list-style-type: none"> • Si accendono il contachilometri, l'orologio e l'indicatore di temperatura^[1]. • È possibile regolare i sedili elettrocomandati*. • Il display centrale si accende e può essere utilizzato^[1]. • È possibile utilizzare l'impianto Infotainment^[1]. <p>In questa posizione, le funzioni sono temporizzate e si disattivano automaticamente dopo un certo tempo.</p>
I	<ul style="list-style-type: none"> • È possibile utilizzare tettuccio panoramico, alzacristalli, presa elettrica da 12 V nell'abitacolo, Bluetooth, navigatore, telefono, ventola dell'abitacolo e tergicristalli. • È possibile regolare i sedili elettrocomandati. • Si può utilizzare la presa elettrica da 12 V* nel bagagliaio. • Se era acceso quando è stata lasciata l'automobile, l'impianto Infotainment si accende automaticamente. <p>Con il quadro in questa posizione, il consumo di corrente impegna la batteria.</p>
II	<ul style="list-style-type: none"> • Si accendono i fari. • Le spie di avvertimento/controllo si accendono per 5 secondi. • Si attivano diversi altri impianti. Tuttavia, il riscaldamento elettrico di cuscini e lunotto può essere attivato solo dopo l'avviamento dell'automobile. <p>Questa posizione del quadro è sconsigliata in quanto impegna notevolmente la batteria!</p>

^[1] Si attiva anche quando si apre la portiera.

* Optional/accessorio.

11.1.6. Selezione della posizione del quadro

Il sistema elettrico dell'auto può essere impostato su diversi livelli/posizioni a cui è associata la disponibilità di varie funzioni.

Selezione della posizione del quadro



Posizione del pulsante Start.

- **Posizione del quadro 0** - Sbloccare l'automobile e conservare la chiave a bordo.

 **Nota**

Per impostare il livello I o II **senza** accendere il motore – **non** premere il pedale del freno o della frizione nelle automobili con cambio manuale.

- **Posizione del quadro I** - Premere il pulsante Start e rilasciarlo.
- **Posizione del quadro II** - Tenere premuto il pulsante per circa 5 secondi. Rilasciare quindi il pulsante.
- **Ritorno alla posizione del quadro 0** - Per tornare alla posizione del quadro 0 dalle posizioni I e II, premere il pulsante Start.

11.2. Etilometro

11.2.1. Etilometro*

L'etilometro ha la funzione di impedire la guida in stato di ebbrezza. Per abilitare l'avviamento dell'auto è necessario effettuare un test dell'aria espirata per confermare che il conducente non sia sotto l'effetto di alcool.

I sistemi dell'auto vengono adattati quando si collega all'auto un etilometro. In questo modo, il conducente può ottenere facilmente i messaggi dall'etilometro direttamente sul display del conducente. L'etilometro viene tarato in base al tasso alcolemico previsto dal codice della strada nei singoli mercati.

Per informazioni su specifici etilometri si rimanda ai rispettivi produttori degli etilometri.

 **Attenzione**

L'etilometro è un ausilio e non esonera il conducente dalle proprie responsabilità. Il conducente deve sempre essere sobrio e guidare con prudenza.

Utilizzo dell'etilometro

L'etilometro si attiva automaticamente e si appronta per l'utilizzo al momento dello sbloccaggio dell'automobile.

Per il corretto funzionamento e la massima affidabilità di misurazione:

- Non mangiare né bere per circa 5 minuti prima del test etilometrico.
- Non attivare a lungo i lavacrystalli - l'alcol nella relativa vaschetta può compromettere la misurazione.

 **Nota**

Al termine della guida, l'auto può essere riavviata entro 30 minuti senza ripetere il test etilometrico.

Bypass dell'etilometro

In caso di emergenza o se l'etilometro è fuori uso, è possibile bypassarlo per avviare l'automobile.

Per disattivare l'etilometro, vedere le istruzioni del produttore dell'etilometro.

* Optional/accessorio.

11.3. Cambio

11.3.1. Funzione kick-down

Il kick-down^[1] può essere utilizzato per raggiungere la massima accelerazione ad esempio in caso di sorpasso.

Quando il pedale dell'acceleratore viene abbassato completamente (oltre la normale posizione di piena accelerazione) si inserisce automaticamente una marcia più bassa (kick-down).

Se il pedale dell'acceleratore viene rilasciato dalla posizione di kick-down, si inserisce automaticamente una marcia più alta.

Funzione di sicurezza

Per evitare il fuorigiri del motore, il programma del cambio è dotato di una protezione contro la scalata.

Il cambio non permette i passaggi a marce inferiori/kick-down se questi comportano regimi tali da danneggiare il motore. Se il conducente tuttavia tenta di effettuare il passaggio a una marcia inferiore a regime elevato, non succede nulla – rimane inserita la marcia originaria.

Con il kick-down, l'automobile può scalare di una o più marce alla volta a seconda del regime del motore. L'automobile passa alla marcia superiore quando il motore raggiunge il regime max per prevenire danni al motore.

^[1] Disponibile solo con cambio automatico.

11.3.2. Funzione Launch*

La funzione Launch può essere impiegata quando occorre la massima accelerazione da fermo. La funzione è disponibile per le modalità di guida: **Dynamic**, **Comfort** e **Individual**.

Attivazione di Launch

Accertarsi che l'automobile sia ferma e le ruote puntate diritto in avanti.

- 1 Portare la leva in posizione D.
- 2 Premere a fondo il pedale del freno.
- 3 Premere quindi a fondo il pedale dell'acceleratore.
- 4 Rilasciare il pedale del freno entro 2 secondi.

 **Nota**

Se la funzione Launch non si attiva, attendere alcuni minuti in modo che la catena cinematica torni alla temperatura di esercizio, quindi riprovare.

 **Importante**

Poiché la funzione Launch provoca l'usura della catena cinematica, il suo utilizzo è consentito un numero limitato di volte.

* Optional/accessorio.

11.3.3. Cambio

Il cambio fa parte della catena cinematica (trasmissione) dell'automobile, fra motore e ruote motrici. Il cambio ha il compito di variare il rapporto in base a velocità e fabbisogno di potenza.

Esistono due tipi principali di cambio: manuale e automatico.

Il cambio manuale ha sei marce.

Il cambio automatico è a sette o otto marce. Il numero di marce disponibile consente di sfruttare al meglio la coppia e la potenza del motore.

Con il cambio automatico è anche possibile inserire le marce manualmente. Il display del conducente visualizza la posizione del cambio selezionata.

11.3.4. Cambio automatico

Le marce vengono selezionate automaticamente in modo da assicurare la migliore efficienza energetica possibile durante la guida. Il cambio presenta anche una posizione di cambio manuale.



Panoramica della leva selettoria e schema di cambio sul display del conducente.

Il display del conducente visualizza la posizione del cambio selezionata:

P, R, N, D oppure M.

11.3.5. Cambio di marcia con cambio automatico

Per cambiare posizione del cambio, portare avanti o indietro la leva selettoria a ritorno automatico oppure spostarla lateralmente in posizione di cambio manuale.

Passaggio di marcia

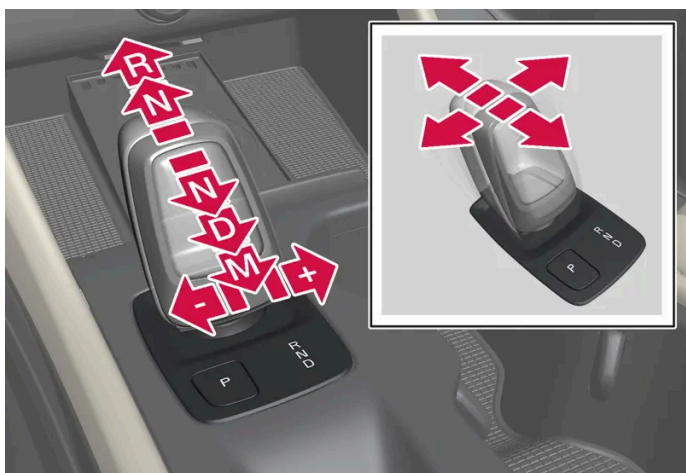

Panoramica della leva selettoria e delle posizioni del cambio.

Posizioni del cambio



Panoramica della leva selettoria e della posizione P

La posizione di parcheggio si attiva con il pulsante P ubicato vicino al selettore del cambio.

In posizione P il cambio è bloccato meccanicamente.

Selezionare la posizione P per il parcheggio. In posizione P è possibile avviare l'automobile. L'automobile deve essere ferma quando si seleziona la posizione P.

Per parcheggiare, inserire dapprima il freno di stazionamento e poi selezionare la posizione P.

 **Attenzione**

Inserire sempre il freno di stazionamento quando si parcheggia su superfici in pendenza. L'innesto di una marcia o la posizione P del cambio automatico non sono sufficienti per tenere ferma l'automobile in ogni situazione.

 **Nota**

Per poter bloccare e armare l'allarme dell'auto, il cambio deve essere impostato in posizione P.

Funzioni di aiuto

Il sistema passerà alla posizione P automaticamente:

- se si spegne l'automobile in posizione D o R.
- se il conducente slaccia la cintura di sicurezza e apre la portiera del conducente quando l'automobile è in funzione in una posizione diversa da P.

Per parcheggiare l'automobile senza cintura di sicurezza e con la portiera aperta, rilasciare la posizione P reinserendo la posizione R o D.

Se l'automobile viene spenta in posizione N, non si avrà il passaggio automatico alla posizione P. Ciò consente di lavare l'automobile in un autolavaggio.

Retromarcia - R

Selezionare la posizione R per procedere in retromarcia. L'automobile deve essere ferma quando si seleziona la posizione R.

Folle – N

In posizione N l'automobile è libera di muoversi. In posizione N è possibile avviare l'automobile. Applicare il freno di stazionamento se l'automobile è ferma con il selettore del cambio in posizione N.

Per poter passare dalla posizione N a un'altra posizione del cambio, il pedale del freno deve essere premuto e il quadro deve essere in posizione II. Con alcuni tipi di cambio, il motore deve essere acceso.

Posizione di marcia - D

D è la normale posizione di marcia. Il cambio inserisce automaticamente una marcia più alta o bassa, a seconda dell'accelerazione e della velocità.

Quando si passa dalla posizione R alla posizione D, l'automobile deve essere ferma.

Nota

A velocità molto basse è possibile passare fra D/R senza toccare il pedale freno per agevolare per esempio le manovre di parcheggio.

Posizione manuale – M



Panoramica della posizione di cambio manuale sul display del conducente.

Con la posizione M è possibile cambiare marcia manualmente. Rilasciando il pedale dell'acceleratore, si attiva il freno motore.

La posizione M viene selezionata portando il selettore del cambio all'indietro dalla posizione D.

- Portare la leva selettoria a destra verso "+" (più) per passare alla marcia immediatamente superiore e rilasciarla.
- Portare la leva selettoria a sinistra verso "-" (meno) per passare alla marcia immediatamente inferiore e rilasciarla.
- Portare la leva selettoria all'indietro per tornare alla posizione D.



Per evitare strappi e blocchi del motore, il cambio scala automaticamente se la velocità diminuisce a un valore minore a quello adatto per la marcia inserita.

11.3.6. Simboli e messaggi per il cambio automatico

Qualora dovesse insorgere un'anomalia nel cambio, verrà visualizzato un simbolo e un messaggio sul display del conducente.

Importante

La temperatura di esercizio del cambio è controllata per prevenire danni ai componenti della trasmissione. Se sussiste il rischio di surriscaldamento si accende un simbolo di allarme sul display del conducente e viene visualizzato un messaggio. Seguire la raccomandazione.

Simbolo	Funzione
	Si è verificata un'anomalia al cambio. Leggere il messaggio sul display del conducente.
	Cambio caldo o surriscaldato. Leggere il messaggio sul display del conducente.
	Guasto temporaneo della catena cinematica. Leggere il messaggio sul display del conducente.

11.3.7. Trazione integrale*

La trazione integrale (AWD^[1]) agisce contemporaneamente sulle quattro ruote migliorando la tenuta di strada.

Per assicurare la massima tenuta di strada, la trazione viene distribuita automaticamente alle ruote con maggiore aderenza. Il sistema calcola continuamente il fabbisogno di coppia delle ruote posteriori e può ridistribuire immediatamente fino a metà della coppia del motore alle ruote posteriori.

La trazione integrale aumenta anche la stabilità ad alta velocità. Durante la guida normale, la maggior parte della trazione viene distribuita fra le ruote anteriori. Ad automobile ferma, la trazione integrale è sempre inserita per predisporre la massima trazione in fase di accelerazione.

Le caratteristiche della trazione integrale variano in base alla modalità di guida selezionata.

* Optional/accessorio.

^[1] All-wheel drive

11.3.8. Cambio manuale

Con il cambio manuale, il conducente inserisce manualmente una marcia adatta in base alle effettive esigenze di velocità e potenza.

Passaggio di marcia

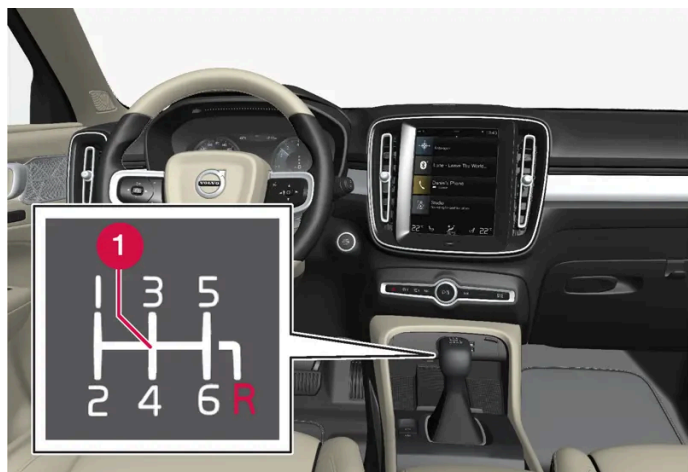

Panoramica della leva selettoria e schema di cambio.

1 Posizione di folle (N)

Il cambio manuale ha sei marce e lo schema di cambio è indicato sulla leva selettoria.

- Premere a fondo il pedale della frizione a ogni cambio di marcia.
- Togliere il piede dal pedale della frizione tra i cambi di marcia.

Bloccaggio della retromarcia

L'inibitore di retromarcia previene l'inserimento involontario della retromarcia durante la normale marcia in avanti.

- Vedere lo schema di cambio sulla leva selettoria e partire dalla folle prima di portare la leva nella posizione R.
- Inserire la retromarcia solo ad automobile ferma.

Parcheggio

Attenzione

Inserire sempre il freno di stazionamento quando si parcheggia su superfici in pendenza - l'innesto di una marcia non è sufficiente per mantenere ferma l'automobile in ogni situazione.

11.3.9. Immobilizzatore leva selettoria

L'immobilizzatore leva selettoria impedisce il passaggio involontario fra le posizioni del cambio automatico.

Immobilizzatore automatico leva selettoria

L'immobilizzatore leva selettoria automatico presenta specifici sistemi di sicurezza.

Dalla posizione di parcheggio – P o dalla folle – N

Il contenuto di questo manuale rappresenta lo stato del manuale d'uso al momento della stampa e potrebbe non essere completamente valido in futuro. Per ulteriori informazioni, consulta la prima pagina per la nota completa di esclusione di responsabilità.

Per portare la leva selettoria dalla posizione P o N a un'altra posizione del cambio, il motore deve essere acceso.

Se la leva selettoria è in posizione N e l'automobile è rimasta ferma per almeno 3 secondi (a prescindere se il motore sia in moto o meno), la leva selettoria è bloccata.

Messaggio sul display del conducente

Se la leva selettoria è bloccata il display del conducente visualizza un messaggio ad esempio **Leva del cambio Premi pedale freno per attivare la leva cambio.**

La leva selettoria non può essere bloccata meccanicamente.

11.3.10. Indicatore cambio di marcia

L'indicatore cambio di marcia sul display del conducente visualizza la marcia inserita in posizione di cambio manuale e quando è opportuno passare alla marcia superiore per un'economia di guida ottimale.

Per la guida ecologica con il cambio in posizione manuale è importante procedere nella marcia corretta e cambiare al momento giusto.

Con cambio manuale



Una freccia su invita a passare alla marcia superiore, mentre una freccia giù invita a passare alla marcia inferiore.

Con cambio automatico



L'indicatore cambio di marcia segnala la marcia inserita sul display del conducente e invita a passare alla marcia superiore visualizzando un segno + lampeggiante.

11.4. Freni

11.4.1. Freno di servizio

11.4.1.1. Servofreno

Il sistema del servofreno (BAS^[1]) consente di aumentare la potenza frenante e quindi di ridurre la distanza di frenata.

Il sistema rileva la modalità di frenata del conducente e aumenta la potenza frenante all'occorrenza. La potenza frenante può essere maggiorata fino al livello in cui interviene il sistema ABS.

i Nota

Quando è attiva BAS, tenere premuto il pedale freno fin quando necessario.

^[1] Brake Assist System

11.4.1.2. Frenata su strade cosparse di sale

Guidando su strade cosparse di sale può depositarsi uno strato salino su dischi e pastiglie dei freni.

Questo potrebbe aumentare la distanza di frenata. Pertanto, aumentare ulteriormente la distanza di sicurezza dai veicoli anti-stanti. Inoltre:

- Frenare ogni tanto per rimuovere l'eventuale strato salino. Accertarsi che la frenata non costituisca un pericolo per gli altri utenti della strada.
- Premere delicatamente il pedale del freno al termine della corsa e prima di rimettersi in moto.

11.4.1.3. Frenata su strade bagnate

Guidando per lungo tempo in condizioni di pioggia forte senza frenare, la potenza frenante potrebbe risultare ritardata alla prima frenata.

Questa situazione può presentarsi anche dopo un lavaggio. In queste condizioni è necessario esercitare una maggiore pressione sul pedale del freno. Pertanto, mantenere una maggiore distanza di sicurezza dai veicoli antistanti.

Frenare a fondo dopo aver guidato su strade bagnate o dopo un lavaggio. I dischi dei freni si riscaldano, asciugano più rapidamente e sono protetti dalla corrosione. Prestare attenzione al traffico prima di frenare.

11.4.1.4. Freno di servizio

Il freno di servizio fa parte dell'impianto frenante.

L'automobile è dotata di due circuiti dei freni. Se un circuito frenante si danneggia, il pedale del freno può affondare a vuoto. Per ottenere la normale potenza frenante è necessaria una pressione maggiore.

La pressione esercitata dal conducente sul pedale del freno è aumentata da un servofreno.



Attenzione

Il servofreno funziona solo quando l'auto è in funzione.

Se si preme il pedale del freno a motore spento, il pedale è più duro e per frenare l'automobile è necessaria una pressione maggiore.

In zone collinari o in caso di guida con carico elevato, per ridurre l'usura dei freni si raccomanda di utilizzare il freno motore con il cambio in posizione manuale. Il freno motore è più efficace se si utilizza la stessa marcia sia in discesa che in salita. Utilizzare la modalità di guida Off Road* per potenziare il freno motore esteso durante la marcia su discese ripide a bassa velocità.



Sistema antibloccaggio

Il contenuto di questo manuale rappresenta lo stato del manuale d'uso al momento della stampa e potrebbe non essere completamente valido in futuro. Per ulteriori informazioni, consulta la prima pagina per la nota completa di esclusione di responsabilità.

L'automobile è dotata di freni antibloccaggio (ABS^[1]) che evitano il bloccaggio delle ruote durante la frenata e permettono di mantenere la capacità di sterzo. Quando interviene, si possono avvertire delle vibrazioni del tutto normali nel pedale del freno.

Una volta avviata l'automobile, al rilascio del pedale del freno viene eseguita una breve autodiagnosi del sistema ABS. L'automobile può eseguire un'altra autodiagnosi del sistema a bassa velocità. L'autodiagnosi può essere percepita come pulsazioni del pedale del freno.

Simboli sul display del conducente

Simbolo	Funzione
	Controllare il livello dell'olio dei freni. Se il livello è basso, rabboccare olio dei freni e controllare il motivo della perdita.
	Luce fissa per 2 secondi all'accensione del motore: Test diagnostico automatico. Luce fissa per più di 2 secondi: Anomalia al sistema ABS. Il normale impianto frenante dell'automobile è operativo, ma senza funzione ABS.

Attenzione

Se sono accese contemporaneamente le spie dei freni e dell'ABS, può essere presente un'anomalia all'impianto frenante.

- Se il livello nel serbatoio dell'olio dei freni è normale, guidare l'automobile con cautela fino al riparatore più vicino per un controllo dell'impianto frenante. Si raccomanda un riparatore autorizzato Volvo.
- Se l'olio dei freni è sotto il livello MIN nel relativo serbatoio, rabboccare olio dei freni prima di proseguire la guida. Verificare la causa della perdita dell'olio dei freni.

* Optional/accessorio.

^[1] Anti-lock Braking System

11.4.1.5. Manutenzione dell'impianto frenante

Controllare regolarmente che i componenti dell'impianto frenante non siano usurati.

Per mantenere sempre l'automobile su livelli elevati di sicurezza e affidabilità, si raccomanda di attenersi agli intervalli di assistenza Volvo specificati nel Libretto di Assistenza e Garanzia. Quando si sostituiscono pastiglie e dischi dei freni, la potenza frenante piena viene raggiunta solo dopo un "rodaggio" di qualche centinaio di chilometri (miglia). Per compensare la minore potenza frenante, premere più a fondo il pedale del freno. Volvo raccomanda di utilizzare solo pastiglie dei freni approvate per la vostra Volvo.

! Importante

Si raccomanda di controllare periodicamente l'usura dei componenti dell'impianto frenante.

Chiedere informazioni sulla procedura a un riparatore oppure affidargli direttamente l'ispezione. Si raccomanda un riparatore autorizzato Volvo.

11.4.2. Freno di stazionamento

11.4.2.1. Freno di stazionamento

Il freno di stazionamento impedisce all'automobile ferma di mettersi in movimento bloccando meccanicamente due ruote.

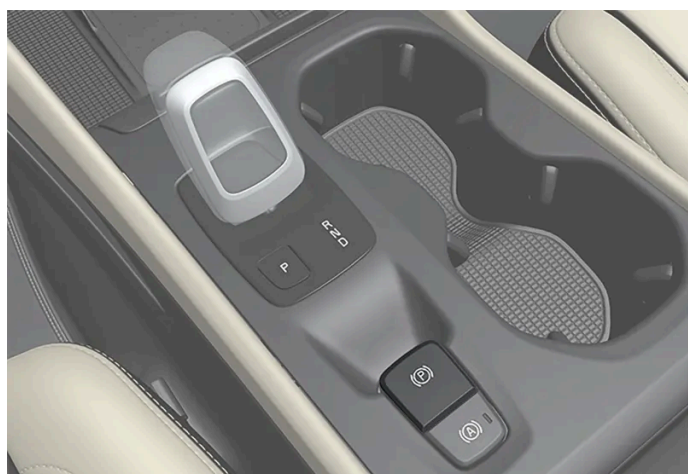

Quando il freno di stazionamento elettrocomandato è inserito, si sente un leggero rumore dal motorino elettrico. Lo stesso rumore si verifica anche in occasione dei test diagnostici automatici del freno di stazionamento.

Se viene inserito ad automobile ferma, il freno di stazionamento agisce solo sulle ruote posteriori. Se l'inserimento avviene quando l'automobile è in movimento si attiva il normale freno di servizio, che agisce su tutte e quattro le ruote. La forza di frenata passa alle ruote posteriori quando l'automobile è quasi ferma.

11.4.2.2. Attivazione e disattivazione del freno di stazionamento

Utilizzare il freno di stazionamento per impedire all'automobile ferma di mettersi in movimento.

Attivazione del freno di stazionamento



- 1 Tirare il comando verso l'alto.
 - Quando il freno di stazionamento è attivato, il simbolo sul display del conducente è acceso.
- 2 Controllare che l'auto sia stazionaria.

Simbolo sul display del conducente

Simbolo	Funzione
	Quando il freno di stazionamento è attivato, il simbolo è acceso. Se il simbolo lampeggia, si è verificata un'anomalia. Leggere il messaggio sul display del conducente.

Attivazione automatica

Il freno di stazionamento si attiva automaticamente

- quando si spegne l'automobile e la funzione di attivazione automatica del freno di stazionamento è attivata sul display centrale.
- quando si seleziona la posizione P su una pendenza ripida^[1].
- se la funzione Auto Hold (frenata automatica ad automobile ferma) è attivata e
 - l'automobile è rimasta ferma a lungo (5-10 minuti)
 - si spegne l'automobile
 - il conducente lascia l'automobile.

Freno di emergenza

In caso di emergenza, il freno di stazionamento può essere attivato con l'automobile in movimento tenendo tirato il comando. La sequenza di frenata si interrompe al rilascio del comando oppure quando il pedale dell'acceleratore viene premuto.

i Nota

In caso di utilizzo del freno di emergenza a velocità superiori, durante la frenata viene emesso un segnale acustico.

Disattivazione del freno di stazionamento



Disattivazione manuale

Per disattivare il freno di stazionamento, il motore deve essere acceso.

- 1 Premere decisamente il pedale del freno.
 - 2 Premere il comando.
- Il freno di stazionamento si disinserisce e il simbolo sul display del conducente si spegne.

Disattivazione automatica

- 1 Accendere l'automobile.
 - 2 Con cambio automatico:
Premere decisamente il pedale del freno. Selezionare la posizione D o R e accelerare.
Con cambio manuale:
Premere il pedale della frizione e innestare la marcia adeguata. Rilasciare la frizione e accelerare.
- Il freno di stazionamento si disinserisce e il simbolo sul display del conducente si spegne.

 **Nota**

La disattivazione automatica è consentita quando il conducente ha allacciato la cintura di sicurezza o ha chiuso la propria portiera.

[1] Vale per il cambio automatico.

11.4.2.3. Parcheggio in pendenza

Accertare sempre che il freno di stazionamento sia attivato in caso di parcheggio in pendenza.

 **Attenzione**

Inserire sempre il freno di stazionamento quando si parcheggia su superfici in pendenza. L'innesto di una marcia o la posizione **P** del cambio automatico non sono sufficienti per tenere ferma l'automobile in ogni situazione.

Se l'automobile è parcheggiata in salita:

- Girare le ruote nel verso **lontano** dal bordo marciapiede.

Se l'automobile è parcheggiata in discesa:

- Girare le ruote nella direzione **verso** il bordo marciapiede.

Carico pesante in salita

Un carico pesante, ad esempio un rimorchio, può far rotolare l'automobile all'indietro al disinserimento automatico del freno di stazionamento su una pendenza ripida. Per evitare questo inconveniente, tirare in su il comando mentre ci si mette in marcia. Rilasciare il comando quando il motore raggiunge il regime di trazione.

11.4.2.4. Impostazioni per l'inserimento automatico del freno di stazionamento

Selezionare se il freno di stazionamento deve inserirsi automaticamente quando si spegne l'automobile.

Per modificare l'impostazione:

- 1 Premere **Impostazioni** nella videata superiore sul display centrale.
- 2 Premere **My Car** → **Freno di stazionamento e sospensioni** e selezionare/deselezionare la funzione **Attivazione automatica freno stazionamento**.

11.4.2.5. In caso di anomalie al freno di stazionamento

Se non è possibile disattivare o attivare il freno di stazionamento nemmeno dopo diversi tentativi, rivolgersi a un riparatore autorizzato Volvo.

In caso di guida con il freno di stazionamento inserito viene emesso un segnale di avvertimento acustico.

Se si deve parcheggiare l'automobile prima di aver riparato un'eventuale anomalia, girare le ruote come previsto per il parcheggio in pendenza e portare la leva selettore in posizione P o, se l'automobile è dotata di cambio manuale, inserire la 1a.



Bassa tensione della batteria

Se la tensione della batteria è troppo bassa, non è possibile disinserire o inserire il freno di stazionamento. Collegare una batteria ausiliaria se la tensione della batteria è troppo bassa.

Sostituzione delle pastiglie dei freni

Le pastiglie dei freni posteriori devono essere sostituite da un riparatore per la particolare struttura del freno di stazionamento elettrocomandato. Si raccomanda un riparatore autorizzato Volvo.

Simboli sul display del conducente

Simbolo	Funzione
	Se il simbolo lampeggia, si è verificata un'anomalia. Vedere il messaggio sul display del conducente.
	Anomalia nell'impianto frenante. Vedere il messaggio sul display del conducente.
	Messaggio informativo sul display del conducente.

11.4.3. Specifiche per l'olio dei freni

L'olio dei freni è il mezzo in un impianto frenante idraulico usato per trasferire la pressione per esempio dal pedale freno mediante un cilindro freno principale che a sua volta agisce sulle pinze freno.

Tipo prescritto: Volvo Original o liquido equivalente che soddisfa una combinazione delle specifiche Dot 4, 5.1 e ISO 4925 classe 6.

 **Nota**

Si raccomanda di affidarsi a un riparatore autorizzato Volvo per la sostituzione o il rabbocco dell'olio dei freni.

11.4.4. Funzioni dei freni

I freni dell'automobile si utilizzano per diminuire la velocità o impedire che l'automobile si metta in movimento.

Oltre a freno di servizio e stazionamento, l'automobile è dotata di diverse funzioni automatiche di ausilio alla frenata. Grazie a esse, ad esempio, non è necessario che il conducente tenga premuto il pedale del freno quando l'automobile è ferma a un semaforo o per partire in salita.

In base all'equipaggiamento dell'automobile possono essere presenti le seguenti funzioni di ausilio alla frenata:

- Frenata automatica ad automobile ferma (Auto Hold)
- Ausilio all'avviamento in salita (Hill Start Assist)
- Frenata automatica dopo una collisione
- City Safety
- Ausilio alla guida in discesa (Hill Descent Control)*

* Optional/accessorio.

11.4.5. Frenata automatica ad automobile ferma

Grazie alla frenata automatica ad automobile ferma (Auto Hold), il conducente può rilasciare il pedale del freno, mantenendo la potenza frenante, quando l'automobile è ferma a un semaforo o incrocio.

Quando l'automobile si ferma, i freni si attivano automaticamente. La funzione è operativa a prescindere dalla pendenza e tiene ferma l'automobile utilizzando il freno di servizio o stazionamento. Alla partenza, i freni si disinseriscono automaticamente se il conducente ha allacciato la cintura di sicurezza e/o ha chiuso la propria portiera.

i Nota



In caso di frenata fino all'arresto in salita o discesa, premere il pedale del freno con maggior forza prima di rilasciarlo per evitare che l'automobile si metta in movimento.

Il freno di stazionamento si attiva se

- si spegne l'automobile
- si apre la portiera del conducente
- si sgancia la cintura di sicurezza del conducente
- l'automobile rimane ferma a lungo (5-10 minuti).

Il freno di stazionamento può subentrare ad Auto hold anche in altre circostanze.

Simboli sul display del conducente

Simbolo	Funzione
	Quando la funzione tiene ferma l'automobile utilizzando il freno di servizio, il simbolo è acceso.
	Quando la funzione tiene ferma l'automobile utilizzando il freno di stazionamento, il simbolo è acceso.

11.4.6. Attivazione e disattivazione della frenata automatica ad automobile ferma

La frenata automatica ad automobile ferma si attiva con il pulsante nel tunnel.

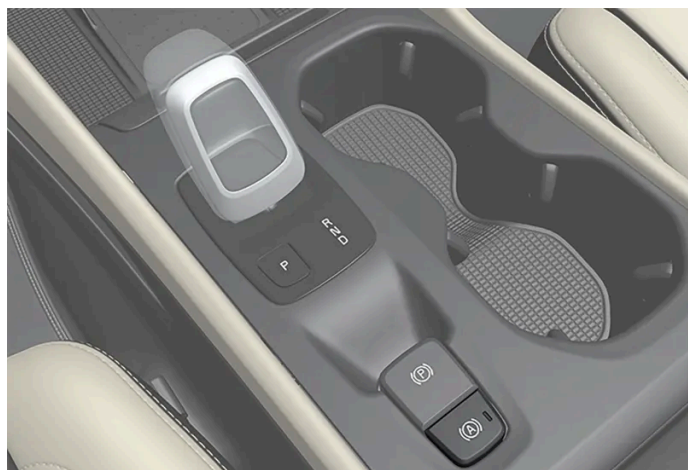

- 1 Premere il pulsante nel tunnel per attivare o disattivare la funzione.
 - > L'indicatore nel pulsante è acceso quando la funzione è attivata. La funzione rimane attivata anche alla successiva accensione dell'automobile.

In caso di disattivazione



Se la funzione è attiva e tiene ferma l'automobile con il freno di servizio (simbolo A acceso sul display del conducente), per disattivarla si deve premere il pedale del freno contemporaneamente al pulsante.

- La funzione resta disattivata finché non viene riattivata.
- Quando la funzione è disattivata, rimane attivato l'ausilio all'avviamento in salita (HSA) per impedire all'automobile di arretrare in caso di avviamento in salita.

11.4.7. Frenata automatica dopo una collisione

In caso di collisione con conseguente attivazione dei pretensionatori pirotecnici o dell'airbag oppure se viene rilevata una collisione con un animale di grandi dimensioni, i freni dell'automobile si inseriscono automaticamente. La funzione è concepita per impedire o attutire gli effetti di un'eventuale collisione secondaria.

Dopo una grave collisione, potrebbe non essere più possibile controllare e sterzare l'automobile. In queste condizioni, per prevenire o attenuare gli effetti di un'eventuale successiva collisione contro un veicolo o un oggetto nella traiettoria dell'automobile, si attiva automaticamente il sistema di ausilio che frena l'automobile in modo sicuro.

Durante la frenata si attivano luci di arresto e lampeggiatori di emergenza. Quando l'automobile si è fermata, i lampeggiatori di emergenza continuano a lampeggiare e viene inserito il freno di stazionamento.

Se una frenata non è opportuna, ad esempio se sussiste il rischio di essere tamponati da un veicolo che segue, il conducente può escludere il sistema premendo il pedale dell'acceleratore.

La funzione presuppone che l'impianto frenante sia integro dopo la collisione.

11.4.8. Ausilio all'avviamento in salita

L'ausilio all'avviamento in salita (HSA^[1]) impedisce all'automobile di arretrare in caso di avviamento in salita. Se l'automobile procede in retromarcia in salita, le impedisce di muoversi in avanti.

La funzione permette di mantenere per alcuni secondi la pressione nell'impianto frenante per spostare il piede dal pedale del freno a quello dell'acceleratore.

La forza frenante temporanea cessa dopo alcuni secondi o quando il conducente si mette in marcia.

Il contenuto di questo manuale rappresenta lo stato del manuale d'uso al momento della stampa e potrebbe non essere completamente valido in futuro. Per ulteriori informazioni, consulta la prima pagina per la nota completa di esclusione di responsabilità.

L'ausilio all'avviamento in salita si attiva quando l'automobile è parcheggiata in forte pendenza. La funzione è disponibile anche quando è disattivata la frenata automatica ad automobile ferma (Auto Hold).

^[1] Hill Start Assist

11.4.9. Frenata rigenerativa *

Per ridurre il consumo di carburante e le emissioni, l'automobile recupera l'energia cinetica in frenata.



Quando è acceso il simbolo della batteria sul display del conducente, l'automobile genera corrente per la batteria^[1].

La funzione è disponibile in tutte le modalità di guida con il cambio in posizione D o M.

Attivazione della rigenerazione in frenata

La rigenerazione in frenata si attiva con una leggera pressione del pedale del freno oppure utilizzando il freno motore.

In posizione di cambio manuale M, aumenta la rigenerazione all'utilizzo del freno motore.

* Optional/accessorio.

^[1] Il simbolo vale per le auto con batteria 48 V.

11.4.10. Guida a bassa velocità *

La funzione di guida a bassa velocità (LSC^[1]) agevola e migliora la guida fuoristrada e su fondi scivolosi, ad esempio con una roulotte su un prato oppure con un carrello barca su rampe di imbarco.

Nelle automobili con pulsante della modalità di guida*, la funzione è disponibile nella modalità di guida **Off Road**.

La funzione è sviluppata per la guida fuoristrada e con rimorchio a bassa velocità, fino a circa 40 km/h (25 mph).

Durante la guida a bassa velocità dà priorità a marce basse e manovrabilità. Se l'automobile è dotata di trazione integrale, la trazione viene ripartita uniformemente in modo che tutte le ruote presentino una buona trazione, riducendo il rischio di slittamento. La sensibilità del pedale dell'acceleratore è ridotta per agevolare la regolazione di trazione e velocità a bassa velocità.

La funzione si attiva contemporaneamente all'ausilio alla guida in discesa (HDC^[2]), consentendo di controllare con il pedale dell'acceleratore la velocità sulle pendenze ripide e riducendo la necessità di intervenire con il pedale del freno. Il sistema permette di mantenere una velocità bassa e costante sulle discese ripide.

 **Nota**

Quando è attivato LSC con HDC, variano la risposta del pedale dell'acceleratore e del motore.

 **Nota**

Questa modalità di guida non è progettata per l'uso su strada.

 **Nota**

La funzione viene disattivata se si procede a velocità elevate e, se si desidera, deve essere riattivata a velocità minori.

* Optional/accessorio.

^[1] Low Speed Control

^[2] Hill Descent Control

11.4.11. Ausilio alla guida in discesa *

L'ausilio alla guida in discesa (HDC^[1]) è una funzione di guida a bassa velocità con freno motore esteso. Permette di aumentare o diminuire la velocità dell'automobile nelle discese ripide agendo solamente sul pedale dell'acceleratore, senza utilizzare il freno di servizio.

Nelle automobili con pulsante della modalità di guida*, la funzione è disponibile nella modalità di guida **Off Road**.

L'ausilio alla guida in discesa è progettato per la guida fuoristrada a bassa velocità e risulta particolarmente utile nella guida in discese ripide su fondi difficili. Non dovendo utilizzare il pedale del freno, il conducente può concentrarsi sullo sterzo.

 **Attenzione**

Il sistema HDC non funziona in tutte le situazioni ed è progettato solo come ausilio alla guida.

La responsabilità di una guida sicura spetta sempre al conducente.

Funzione

L'ausilio alla guida in discesa permette all'automobile di procedere a passo d'uomo sia in marcia avanti che in retromarcia assistita dall'impianto frenante. Con il pedale dell'acceleratore, è possibile aumentare la velocità se occorre. Quando si rilascia il pedale dell'acceleratore, l'automobile viene rapidamente frenata a passo d'uomo, a prescindere dalla pendenza e senza necessità di utilizzare il freno di servizio. Quando la funzione è attiva, si accendono le luci di arresto.

Il conducente può frenare o fermare l'automobile e ridurre la velocità a passo d'uomo in qualsiasi momento con il freno di servizio.

Il contenuto di questo manuale rappresenta lo stato del manuale d'uso al momento della stampa e potrebbe non essere completamente valido in futuro. Per ulteriori informazioni, consulta la prima pagina per la nota completa di esclusione di responsabilità.

La funzione si attiva contemporaneamente alla guida a bassa velocità (LSC^[2]), agevolando e migliorando la guida fuoristrada e su fondi scivolosi. I sistemi sono progettati per la guida a bassa velocità, fino a circa 40 km/h (25 mph).

Raccomandazioni per la guida con HDC

- Disattivando la funzione su una pendenza ripida, la potenza frenante diminuisce gradualmente.

Con cambio automatico

- L'HDC può essere utilizzato con il cambio in posizione D o R oppure se è inserita la 1a o la 2a in posizione di cambio manuale.
- Non è possibile inserire la 3a o una marcia superiore in posizione di cambio manuale.

Con cambio manuale

- L'HDC frena solamente se è inserita la 1a o la retromarcia (R). Nelle marce più alte la frenata non si inserisce, anche se la funzione rimane attiva fino a circa 40 km/h (25 mph).

Nota

Quando è attivato LSC con HDC, variano la risposta del pedale dell'acceleratore e del motore.

Nota

Questa modalità di guida non è progettata per l'uso su strada.

Nota

La funzione viene disattivata se si procede a velocità elevate e, se si desidera, deve essere riattivata a velocità minori.

* Optional/accessorio.

^[1] Hill Descent Control

^[2] Low Speed Control

11.5. Modalità di marcia

11.5.1. Frenata rigenerativa *

Per ridurre il consumo di carburante e le emissioni, l'automobile recupera l'energia cinetica in frenata.



Quando è acceso il simbolo della batteria sul display del conducente, l'automobile genera corrente per la batteria^[1].

La funzione è disponibile in tutte le modalità di guida con il cambio in posizione D o M.

Attivazione della rigenerazione in frenata

La rigenerazione in frenata si attiva con una leggera pressione del pedale del freno oppure utilizzando il freno motore.

In posizione di cambio manuale M, aumenta la rigenerazione all'utilizzo del freno motore.

* Optional/accessorio.

^[1] Il simbolo vale per le auto con batteria 48 V.

11.5.2. Modalità di guida *

La selezione della modalità di guida influenza le caratteristiche di guida dell'automobile per migliorare l'esperienza di guida e agevolare la guida in determinate situazioni.

Grazie alle modalità di guida, si accede rapidamente alle numerose funzioni ed impostazioni dell'automobile per soddisfare le varie esigenze di guida. Per assicurare le migliori caratteristiche di guida possibili nelle varie modalità di guida, è previsto un adattamento dei seguenti sistemi:

- Sterzo
- Motore/cambio^[1]/trazione integrale*
- Freni
- Display del conducente
- Funzione Start/Stop
- Impostazioni climatizzatore

Selezionare la modalità di guida adatta alle condizioni effettive di guida. Ricordare che non tutte le modalità di guida sono selezionabili in tutte le situazioni.

Modalità di guida selezionabili

All'accensione, l'automobile è in modalità **Comfort** e la funzione Start/Stop è attivata. È possibile modificare la modalità di guida quando l'auto è avviata per es. in modalità **Individual**. Quando è selezionata la modalità **Individual** è possibile impostare specifiche funzioni come la visualizzazione del contagiri.

Comfort

La modalità **Comfort** corrisponde alla modalità normale dell'automobile. Grazie alle impostazioni, l'automobile risulta comoda, lo sterzo leggero, le sospensioni morbide e la risposta della carrozzeria lineare.

Il contenuto di questo manuale rappresenta lo stato del manuale d'uso al momento della stampa e potrebbe non essere completamente valido in futuro. Per ulteriori informazioni, consulta la prima pagina per la nota completa di esclusione di responsabilità.

Questa modalità di guida è quella utilizzata per la certificazione delle emissioni di anidride carbonica.

Eco

- Per una guida più attenta ai consumi energetici ed ecologica si può selezionare la modalità **Eco**.

In questa modalità di guida, tra l'altro, la funzione Start/Stop è attivata e la potenza di alcune impostazioni del climatizzatore è ridotta.

Durante la guida in modalità **Eco**, il display del conducente visualizza un misuratore ECO che fornisce in tempo reale un quadro dell'economia di guida.

Off Road

- Ottimizzare la manovrabilità nella guida su fondi difficili e strade in cattivo stato.

Lo sterzo è leggero; la trazione integrale* e la funzione di marcia a bassa velocità con ausilio alla guida in discesa (HDC^[2]) sono attivate. La funzione Start/Stop è disattivata.

La modalità di guida può essere attivata solo a bassa velocità e il tachimetro mostra il campo di limitazione della velocità. Se si supera questa velocità, la modalità **Off Road** viene disattivata e viene attivata un'altra modalità di guida.

In modalità **Off Road**, il display del conducente visualizza una bussola fra il tachimetro e il contagiri.

Nota

Questa modalità di guida non è progettata per l'uso su strada.

Dynamic

- In modalità **Dynamic**, lo stile di guida diventa più sportivo e la risposta all'accelerazione più rapida.

I passaggi di marcia diventano più rapidi e precisi e il cambio attribuisce la priorità alle marce con trazione maggiore.

Lo sterzo è più sensibile e le sospensioni sono più rigide^[3], quindi la carrozzeria segue il profilo della strada per ridurre la tendenza allo sbandamento in curva.

La funzione Start/Stop è disattivata.

La modalità **Dynamic** è disponibile anche nella versione **Polestar Engineered***.

Individual

- È possibile personalizzare una modalità di guida.

Selezionare una modalità di guida, quindi modificare le impostazioni in base alle caratteristiche di guida desiderate. Queste impostazioni sono memorizzate nel profilo conducente attivo e sono disponibili ogni volta che si sblocca l'automobile con la stessa chiave.

La modalità di guida Individual è disponibile solamente dopo la relativa attivazione sul display centrale.

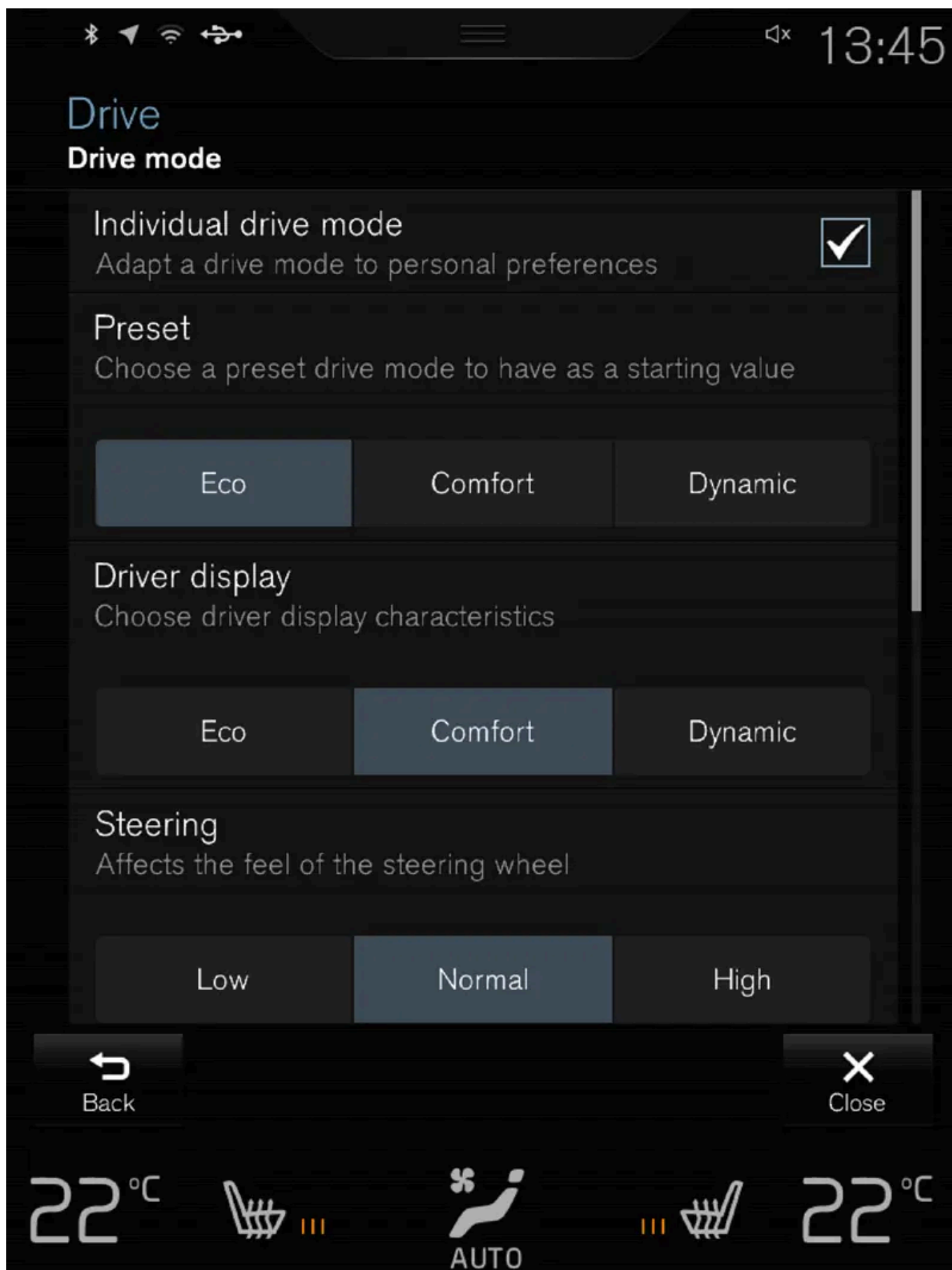

Videata Impostazioni^[4] per la modalità di guida individuale.

- 1 Premere Impostazioni nella videata superiore.

Il contenuto di questo manuale rappresenta lo stato del manuale d'uso al momento della stampa e potrebbe non essere completamente valido in futuro. Per ulteriori informazioni, consulta la prima pagina per la nota completa di esclusione di responsabilità.

2 Premere **My Car** → **Modalità di guida individuale** e marcare **Modalità di guida individuale**.

3 In **Preimpostate**, selezionare una modalità di guida iniziale: **Eco, Comfort, Dinamica** o **Polestar Engineered***.

Le potenziali regolazioni riguardano le impostazioni per:

- **Videata conducente**
- **Forza di sterzata**
- **Caratteristiche trasmissione**
- **Caratteristiche di frenata**
- **Controllo sospensioni**
- **Clima ECO**
- **Start/Stop**.

* Optional/accessorio.

[1] Vale per il cambio automatico.

[2] Hill Descent Control

[3] Vale per il telaio Four-C.

[4] La figura è schematica - i dettagli possono differire a seconda del modello di automobile.

11.5.3. Modifica della modalità di guida*

Selezionare la modalità di guida adatta alle condizioni effettive di guida.

La modalità di guida si modifica con il pulsante nel quadro centrale.

Per modificare la modalità di guida:



Premere il pulsante **DRIVE MODE**.

➤ Sul display centrale si apre un menu pop-up con la modalità di guida attiva selezionata.

2 La modalità di guida può essere selezionata in due modi:

- Toccare la modalità di guida desiderata direttamente sul touch screen per selezionarla e attivarla.
- Premere di nuovo il pulsante **DRIVE MODE** per spostare il cursore sulla modalità di guida desiderata. La modalità di guida selezionata si attiva con un breve ritardo.

* Optional/accessorio.

11.5.4. Posizione di marcia Eco

La modalità di guida **Eco** può contribuire a una guida più economica ed ecologica.

Utilizzare questa modalità di guida per risparmiare carburante e tutelare l'ambiente.

Per la modalità **Eco** sono adattate le seguenti caratteristiche:

- Punti di cambio marcia^[1].
- Comando motore e risposta dell'acceleratore.
- La funzione di movimento in folle **Eco Coast**^[1] si attiva e il freno motore si disinserisce, se si rilascia il pedale dell'acceleratore a una velocità compresa fra 65 e 140 km/h (40 e 87 mph).
- Alcune impostazioni del climatizzatore si disattivano o funzionano con potenza ridotta.
- All'interno di un misuratore ECO, il display del conducente visualizza informazioni che agevolano l'adozione di una guida ecologica ed economica.

Funzione di movimento in folle **Eco Coast**^[1]

In pratica, la funzione di movimento in folle **Eco Coast** disattiva il freno motore permettendo di sfruttare l'energia cinetica dell'automobile per percorrere lunghi tratti. Quando il conducente rilascia il pedale dell'acceleratore, il cambio si scollega automaticamente dal motore il cui regime si riduce al minimo insieme al consumo.

La funzione risulta particolarmente utile laddove è possibile procedere in folle a lungo ad esempio su strade in lieve pendenza oppure in caso di riduzione prevista della velocità per avvicinarsi a una zona con limite di velocità più basso.

Attivazione della funzione di movimento in folle

La funzione si attiva quando si rilascia completamente il pedale dell'acceleratore e:

- La modalità di guida **Eco** è attivata.
- La leva selettoria è in posizione D.
- La velocità è compresa fra circa 65 e 140 km/h (40 e 87 mph).
- La strada non presenta una discesa superiore al 6% circa.

Il display del conducente visualizza COASTING quando si utilizza la funzione di movimento in folle.

Limitazioni

La funzione di movimento in folle non è disponibile se

- motore e/o cambio non raggiungono la normale temperatura di esercizio
- si porta la leva selettrice dalla posizione D alla posizione di cambio manuale
- la velocità non è compresa fra circa 65 e 140 km/h (40 e 87 mph)
- la strada presenta una discesa superiore al 6% circa

Disattivazione e disinserimento permanente della funzione di movimento in folle

In alcune situazioni può essere utile disattivare o disinserire permanentemente la funzione per sfruttare il freno motore. Ad esempio, su discese ripide oppure in procinto di un sorpasso, al fine di affrontare la situazione nel modo più sicuro possibile.

Per disattivare la funzione di movimento in folle

- premere il pedale dell'acceleratore o del freno
- portare la leva selettrice in posizione manuale

Per disattivare la funzione di movimento in folle

- cambiare modalità di guida*
- disattivare la modalità di guida **Eco** nella videata funzioni.

Si può procedere in folle per brevi tratti anche senza utilizzare l'apposita funzione, riducendo il consumo di carburante. Per un maggiore risparmio di carburante, tuttavia, risulta più vantaggioso attivare la funzione di movimento in folle, che permette di percorrere in folle anche lunghi tratti.

Regolatore elettronico della velocità Eco Cruise

Se si utilizza il regolatore elettronico della velocità in modalità di guida **Eco**, l'accelerazione e il rallentamento dell'automobile sono inferiori rispetto alle altre modalità di guida, consentendo di ridurre ulteriormente il consumo di carburante. In tal caso, l'automobile può procedere a una velocità leggermente superiore o inferiore rispetto alla velocità impostata.

- Su una strada non dissestata, la velocità dell'automobile può differire da quella impostata quando il regolatore elettronico della velocità è attivo e l'automobile procede in folle.
- In una salita ripida, la velocità dell'automobile diminuisce finché non si inserisce una marcia inferiore^[1], quindi si avvia un'accelerazione ridotta per raggiungere la velocità impostata.
- Se l'automobile procede in folle in discesa, la velocità può essere leggermente superiore o inferiore rispetto alla velocità impostata. In genere, la funzione utilizza il freno motore per mantenere la velocità impostata. All'occorrenza, utilizza anche il freno di servizio.

Misuratore ECO sul display del conducente

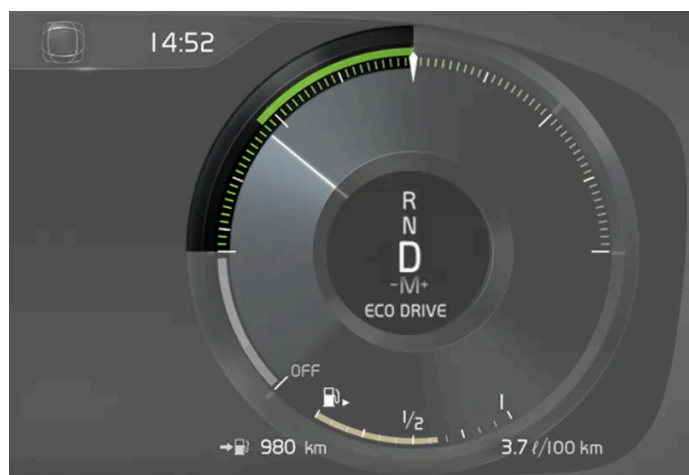

Il misuratore ECO indica il livello di economia della guida:

- In caso di guida economica, il misuratore indica un valore basso, con la lancetta nell'area verde.
- In caso di guida non economica, ad esempio accelerazione rapida e frenata brusca, il misuratore indica un valore elevato.

Il misuratore ECO presenta anche un indicatore che mostra quale comportamento adotterebbe un conducente di riferimento nelle stesse condizioni. Questo corrisponde alla lancetta corta sul misuratore.

Climatizzatore ECO

Nella modalità di guida **Eco** si attiva automaticamente il climatizzatore ECO nell'abitacolo per ridurre il consumo energetico.

Nota

L'attivazione della modalità di guida **Eco** modifica alcuni parametri nelle impostazioni del climatizzatore e riduce la funzionalità di alcune utenze elettriche. Alcune impostazioni possono essere ripristinate manualmente, ma la funzionalità completa richiede la disattivazione della modalità di guida **Eco** o l'adattamento della modalità di guida **Individual*** per la funzionalità completa del climatizzatore.

In caso di condensa, premere il pulsante dello sbrinatori max, che funziona normalmente.

[1] Solo con cambio automatico.

* Optional/accessorio.

11.5.5. Attivazione e disattivazione della modalità di guida Eco con il pulsante funzione

Nella videata funzioni del display centrale c'è un pulsante-funzione per la modalità di guida **Eco**.

Allo spegnimento del motore, la funzione **Eco** si disattiva, quindi deve essere riattivata a ogni accensione. Quando la funzione è attivata, il display del conducente visualizza **ECO**.

Selezione della modalità di guida **Eco** nella videata funzioni sul display centrale

- 1 Premere il pulsante **Modalità di marcia ECO** per attivare o disattivare la funzione.



- > Un indicatore nel pulsante è acceso quando la funzione è attivata.

11.5.6. Funzione **Launch***

La funzione **Launch** può essere impiegata quando occorre la massima accelerazione da fermo. La funzione è disponibile per le modalità di guida: **Dynamic**, **Comfort** e **Individual**.

Attivazione di **Launch**

Accertarsi che l'automobile sia ferma e le ruote puntate dritto in avanti.

- 1 Portare la leva in posizione D.
- 2 Premere a fondo il pedale del freno.
- 3 Premere quindi a fondo il pedale dell'acceleratore.
- 4 Rilasciare il pedale del freno entro 2 secondi.

Nota

Se la funzione **Launch** non si attiva, attendere alcuni minuti in modo che la catena cinematica torni alla temperatura di esercizio, quindi riprovare.

Importante

Poiché la funzione **Launch** provoca l'usura della catena cinematica, il suo utilizzo è consentito un numero limitato di volte.

* Optional/accessorio.

11.5.7. Guida a bassa velocità*

La funzione di guida a bassa velocità (LSC^[1]) agevola e migliora la guida fuoristrada e su fondi scivolosi, ad esempio con una roulotte su un prato oppure con un carrello barca su rampe di imbarco.

Nelle automobili con pulsante della modalità di guida*, la funzione è disponibile nella modalità di guida **Off Road**.

La funzione è sviluppata per la guida fuoristrada e con rimorchio a bassa velocità, fino a circa 40 km/h (25 mph).

Durante la guida a bassa velocità dà priorità a marce basse e manovrabilità. Se l'automobile è dotata di trazione integrale, la trazione viene ripartita uniformemente in modo che tutte le ruote presentino una buona trazione, riducendo il rischio di slittamento. La sensibilità del pedale dell'acceleratore è ridotta per agevolare la regolazione di trazione e velocità a bassa velocità.

La funzione si attiva contemporaneamente all'ausilio alla guida in discesa (HDC^[2]), consentendo di controllare con il pedale dell'acceleratore la velocità sulle pendenze ripide e riducendo la necessità di intervenire con il pedale del freno. Il sistema permette di mantenere una velocità bassa e costante sulle discese ripide.

Nota

Quando è attivato LSC con HDC, variano la risposta del pedale dell'acceleratore e del motore.

Nota

Questa modalità di guida non è progettata per l'uso su strada.

Nota

La funzione viene disattivata se si procede a velocità elevate e, se si desidera, deve essere riattivata a velocità minori.

* Optional/accessorio.

^[1] Low Speed Control

^[2] Hill Descent Control

11.5.8. Attivazione e disattivazione della guida a bassa velocità*

Se l'automobile è sprovvista di pulsante della modalità di guida nel quadro centrale, nella videata funzioni sul display centrale è disponibile un pulsante funzione per la guida a bassa velocità con **Hill Descent Control**.

Selezione della guida a bassa velocità nella videata funzioni sul display centrale

Il contenuto di questo manuale rappresenta lo stato del manuale d'uso al momento della stampa e potrebbe non essere completamente valido in futuro. Per ulteriori informazioni, consulta la prima pagina per la nota completa di esclusione di responsabilità.

- 1 Premere il pulsante **Hill Descent Control** per attivare o disattivare la funzione.



- Un indicatore nel pulsante è acceso quando la funzione è attivata.

Allo spegnimento del motore, la funzione si disattiva automaticamente.

i Nota

La funzione viene disattivata se si procede a velocità elevate e, se si desidera, deve essere riattivata a velocità minori.

* Optional/accessorio.

11.5.9. Ausilio alla guida in discesa *

L'ausilio alla guida in discesa (HDC^[1]) è una funzione di guida a bassa velocità con freno motore esteso. Permette di aumentare o diminuire la velocità dell'automobile nelle discese ripide agendo solamente sul pedale dell'acceleratore, senza utilizzare il freno di servizio.

Nelle automobili con pulsante della modalità di guida*, la funzione è disponibile nella modalità di guida **Off Road**.

L'ausilio alla guida in discesa è progettato per la guida fuoristrada a bassa velocità e risulta particolarmente utile nella guida in discese ripide su fondi difficili. Non dovendo utilizzare il pedale del freno, il conducente può concentrarsi sullo sterzo.

! Attenzione

Il sistema HDC non funziona in tutte le situazioni ed è progettato solo come ausilio alla guida.

La responsabilità di una guida sicura spetta sempre al conducente.

Funzione

L'ausilio alla guida in discesa permette all'automobile di procedere a passo d'uomo sia in marcia avanti che in retromarcia assistita dall'impianto frenante. Con il pedale dell'acceleratore, è possibile aumentare la velocità se occorre. Quando si rilascia il pedale dell'acceleratore, l'automobile viene rapidamente frenata a passo d'uomo, a prescindere dalla pendenza e senza necessità di utilizzare il freno di servizio. Quando la funzione è attiva, si accendono le luci di arresto.

Il conducente può frenare o fermare l'automobile e ridurre la velocità a passo d'uomo in qualsiasi momento con il freno di servizio.

La funzione si attiva contemporaneamente alla guida a bassa velocità (LSC^[2]), agevolando e migliorando la guida fuoristrada e su fondi scivolosi. I sistemi sono progettati per la guida a bassa velocità, fino a circa 40 km/h (25 mph).

Raccomandazioni per la guida con HDC

- Disattivando la funzione su una pendenza ripida, la potenza frenante diminuisce gradualmente.

Con cambio automatico

- L'HDC può essere utilizzato con il cambio in posizione D o R oppure se è inserita la 1a o la 2a in posizione di cambio manuale.
- Non è possibile inserire la 3a o una marcia superiore in posizione di cambio manuale.

Con cambio manuale

- L'HDC frena solamente se è inserita la 1a o la retromarcia (R). Nelle marce più alte la frenata non si inserisce, anche se la funzione rimane attiva fino a circa 40 km/h (25 mph).

Nota

Quando è attivato LSC con HDC, variano la risposta del pedale dell'acceleratore e del motore.

Nota

Questa modalità di guida non è progettata per l'uso su strada.

Nota

La funzione viene disattivata se si procede a velocità elevate e, se si desidera, deve essere riattivata a velocità minori.

* Optional/accessorio.

^[1] Hill Descent Control

^[2] Low Speed Control

11.5.10. Attivazione e disattivazione dell'ausilio alla guida in discesa*

Se l'automobile è sprovvista di pulsante della modalità di guida nel quadro centrale, nella videata funzioni sul display centrale è disponibile un pulsante funzione per l'ausilio alla guida in discesa con **Hill Descent Control**.

Selezione dell'ausilio alla guida in discesa nella videata funzioni sul display centrale

Il contenuto di questo manuale rappresenta lo stato del manuale d'uso al momento della stampa e potrebbe non essere completamente valido in futuro. Per ulteriori informazioni, consulta la prima pagina per la nota completa di esclusione di responsabilità.

L'ausilio alla guida in discesa funziona solo a bassa velocità.

- 1 Premere il pulsante **Hill Descent Control** per attivare o disattivare la funzione.



- > Un indicatore nel pulsante è acceso quando la funzione è attivata.

Allo spegnimento del motore, la funzione si disattiva automaticamente.

i Nota

La funzione viene disattivata se si procede a velocità elevate e, se si desidera, deve essere riattivata a velocità minori.

* Optional/accessorio.

11.5.11. Trazione integrale *

La trazione integrale (AWD^[1]) agisce contemporaneamente sulle quattro ruote migliorando la tenuta di strada.

Per assicurare la massima tenuta di strada, la trazione viene distribuita automaticamente alle ruote con maggiore aderenza. Il sistema calcola continuamente il fabbisogno di coppia delle ruote posteriori e può ridistribuire immediatamente fino a metà della coppia del motore alle ruote posteriori.

La trazione integrale aumenta anche la stabilità ad alta velocità. Durante la guida normale, la maggior parte della trazione viene distribuita fra le ruote anteriori. Ad automobile ferma, la trazione integrale è sempre inserita per predisporre la massima trazione in fase di accelerazione.

Le caratteristiche della trazione integrale variano in base alla modalità di guida selezionata.

* Optional/accessorio.

^[1] All-wheel drive

11.6. Funzione Start/Stop

11.6.1. Funzione Start/Stop

Con la funzione Start/Stop, il motore viene spento temporaneamente in occasione delle fermate per es. presso un semaforo o nelle code di traffico; quando è il momento di ripartire, il motore si riavvia in automatico.

La funzione Start/Stop riduce il consumo di carburante e le emissioni e favorisce uno stile di guida rispettoso dell'ambiente.

Da tener presente in merito all'utilizzo della funzione Start/Stop

La funzione Start/Stop è abilitata solo quando sono soddisfatti determinati presupposti.

La funzione Start/Stop non si attiva

Diversi criteri comportano che il motore non si arresti/la funzione non si attivi:

- il conducente non ha allacciato la cintura di sicurezza
- l'auto non ha raggiunto una velocità di circa 10 km/h (6 mph) dopo la partenza o dopo che la funzione si è attivata diverse volte consecutivamente
- il motore non ha raggiunto la normale temperatura operativa
- il riscaldamento elettrico del parabrezza è attivato
- le condizioni ambientali in abitacolo si scostano eccessivamente dai valori impostati
- il conducente effettua grandi movimenti con il volante
- la strada è in forte pendenza
- viene aperto il cofano
- È intervenuto il sistema ABS
- in caso di frenata potente (anche senza intervento del sistema ABS)
- la capacità della batteria di avviamento si è abbassata sotto il livello minimo consentito
- la protezione termica del motorino di avviamento è intervenuta a seguito di un numero elevato di accensioni in un tempo limitato
- il filtro antiparticolato dell'impianto dei gas di scarico è pieno
- è collegato un rimorchio all'impianto elettrico dell'automobile.

Nota

Un elevato prelievo di corrente può comportare che il livello della batteria si abbassi con conseguente limitazione della funzione Start/Stop. In questo caso, il motore si avvia in automatico senza che il conducente rilasci il pedale freno.

Sulle auto con cambio manuale, la funzione Start/Stop viene disattivata senza che il pedale frizione sia premuto se la leva del cambio è impostata in folle. La funzione Start/Stop viene ripristinata alla normalità quando il livello della batteria è sufficientemente alto.

La funzione Start/Stop non si disattiva

Diversi criteri comportano che il motore non si avvii/la funzione non si disattivi:

Per le automobili con cambio automatico:

- il conducente non ha allacciato la cintura di sicurezza
- è impostata la posizione del cambio P e la portiera del conducente è aperta.

Per le automobili con cambio manuale:

- il conducente non ha allacciato la cintura di sicurezza
- è innestata una marcia ma la frizione è ancora premuta.

La funzione Start/Stop viene disattivata senza che il pedale del freno sia rilasciato

Nei seguenti casi la funzione viene disattivata e il motore si avvia senza il conducente rilasci il pedale del freno:

- si forma condensa sui cristalli per l'elevata umidità dell'aria nell'abitacolo
- le condizioni ambientali in abitacolo si scostano eccessivamente dai valori impostati
- viene premuto ripetutamente il pedale del freno
- viene aperto il cofano
- la capacità della batteria di avviamento si è abbassata sotto il livello minimo consentito

Per le automobili con cambio automatico:

- la cintura di sicurezza del conducente viene slacciata e la leva selettore è in posizione D o N.
- si porta la leva selettore dalla posizione D alla posizione R o M.
- la portiera del conducente viene aperta con la leva selettore in posizione D.

 **Attenzione**

Non aprire il cofano quando la funzione Start/Stop è attiva. Effettuare lo spegnimento ordinario del motore prima di aprire il cofano.

11.6.2. Attivare e disattivare la funzione Start/Stop

La funzione Start/Stop è disponibile dopo che l'auto è stata avviata. Quando la funzione interviene, il motore viene temporaneamente arrestato per poi riavviarsi in automatico quando la funzione viene disattivata o quando l'auto lo richiede.

Attivare la funzione Start/Stop

Per le automobili con cambio automatico:

- 1 Tenere premuto il piede sul pedale del freno.
- La funzione Start/Stop si attiva e il motore viene arrestato.

Per le automobili con cambio manuale:

- 1 Tenere premuto il piede sul pedale del freno.
 - 2 Impostare il cambio in folle.
 - 3 Rilasciare la frizione.
- La funzione Start/Stop si attiva e il motore viene arrestato.

 **Nota**

- In modalità di guida **Comfort** o **Eco**, la funzione Start/Stop può intervenire prima che l'auto sia completamente stazionaria.
- Con il regolatore elettronico della velocità adattivo o il Pilot Assist attivo, la funzione Start/Stop interviene alcuni secondi dopo che l'auto si è completamente fermata.

 **Nota**

Tutti i sistemi ordinari in dotazione all'auto, come illuminazione e radio, funzionano normalmente anche quando la funzione Start/Stop è attivata.

Tuttavia, specifici equipaggiamenti possono avere una funzionalità ridotta, per es. può risultare limitata la velocità della ventola del climatizzatore o il volume dell'impianto audio.

Disattivare la funzione Start/Stop

Per le automobili con cambio automatico:

- 1 Rilasciare il pedale del freno o premere leggermente sul pedale dell'acceleratore.
- La funzione Start/Stop viene disattivata e il motore si avvia.

Per le automobili con cambio manuale:

- 1 Premere il pedale della frizione o il pedale dell'acceleratore.
- La funzione Start/Stop viene disattivata e il motore si avvia.

i Nota

Quando la funzione Start/Stop è disattivata e:

- la funzione di frenata automatica ad automobile ferma (Auto hold) è attivata, l'avviamento del motore è ritardato fin quando il pedale dell'acceleratore non è premuto
- il regolatore elettronico della velocità adattivo Pilot Assist è attivato, il motore si avvia quando il pedale dell'acceleratore è premuto o quando è premuto il pulsante  sulla pulsantiera al volante sinistra
- l'auto si trova su una salita, interviene l'ausilio alla partenza in salita (HSA^[1]) che impedisce all'auto di rotolare all'indietro
- l'auto si trova su una discesa, alleggerire un po' la pressione sul pedale del freno. Un leggero aumento della velocità comporta l'avviamento del motore.

Impostazioni sul display centrale^[2]

Sul display centrale è possibile vedere se la funzione è disponibile o disattivata.

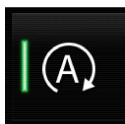



Indicazione accesa: la funzione Start/Stop è disponibile.

Indicazione spenta: la funzione Start/Stop è disattivata.

Simboli sul display del conducente

Sul contagiri del display del conducente viene indicato quando la funzione Start/Stop è: disponibile, attiva o non disponibile.

Simbolo	Funzione
	Bianco – la funzione è disponibile.
	Verde – la funzione è attivata.
	Grigio – la funzione non è disponibile.

Se non appare alcun simbolo sul display del conducente, la funzione è disattivata.

^[1] Hill Start Assist

^[2] Per alcuni versioni di motore non è possibile effettuare le impostazioni dal display centrale.

11.6.3. Funzione Coasting con il motore spento*

Quando la funzione Coasting^[1] è attiva, il motore può spegnersi temporaneamente alle alte velocità. La funzione contribuisce a ridurre il consumo di carburante.

Attivazione della funzione Coasting

L'auto deve toccare una velocità di 45 km/h (27 mph) o maggiore.

- 1 Rilasciare il pedale acceleratore.
 - > Il motore viene spento e l'auto avanza per inerzia.



Nota

L'attivazione della funzione Coasting può essere inibita da funzioni dell'auto come quelle di climatizzazione o da una distanza troppo breve dal veicolo che precede.

Disattivazione della funzione Coasting

- 1 Effettuare uno dei seguenti interventi
 - Premere il pedale dell'acceleratore.
 - Passare alla modalità di cambio manuale.
 - > Il motore si avvia.

Indicazione sul display del conducente

Simbolo	Funzione
	Bianco – la funzione è disponibile.
	Verde – la funzione è attivata.
	Grigio – la funzione non è disponibile.

* Optional/accessorio.

^[1] Disponibile solo per auto con cambio sette marce.

11.7. Raccomandazioni per la guida

11.7.1. Traino

Durante il traino, l'auto viene rimorchiata da un altro veicolo per mezzo della fune di traino.

Prima di trainare l'automobile, verificare la velocità massima consentita dalla legge per il traino.

Importante

Non è consentito trainare le automobili con cambio sette marce. Queste vanno invece trasportate con tutte le ruote sul pianale del carro-attrezzi. Contattare un concessionario Volvo per sapere cosa bisogna fare con la propria auto.

Preparativi e traino

Importante

Per alcune versioni di cambio, non è possibile cambiare dalla posizione P quando il motore non è in moto. Se occorre aiuto durante il traino, rivolgersi a un riparatore autorizzato Volvo. In alternativa, richiedere l'assistenza stradale per farsi trasportare.

Importante

L'automobile deve essere sempre trainata in avanti.

- Non trainare automobili con cambio automatico a una velocità superiore a 80 km/h(50 mph) e per percorsi superiori a 80 km (50 miglia).

Attenzione

- Prima del traino, controllare che il bloccasterzo sia sbloccato.
- Il quadro dell'automobile deve trovarsi in posizione II - in posizione I, tutti gli airbag sono disattivati.
- Tenere sempre la chiave nell'abitacolo quando l'auto viene trainata.

Attenzione

Il servofreno e il servosterzo non funzionano quando il motore è spento. È necessario premere il pedale del freno con una forza circa 5 volte superiore al normale e lo sterzo è molto più duro del solito.

- 1 Accendere i lampeggiatori di emergenza dell'automobile.
 - 2 Fissare la fune di traino all'occhiello di traino.
 - 3 Disattivare il bloccasterzo sbloccando l'automobile.
 - 4 Impostare il quadro dell'automobile in posizione II – premere il pulsante Start senza premere il pedale del freno e tenere premuto il pulsante per circa 4 secondi. Rilasciare quindi il pulsante.
 - 5 Portare la leva selettore in posizione folle e disinserire il freno di stazionamento.
Se la tensione della batteria è troppo bassa, il freno di stazionamento potrebbe rimanere inserito. Collegare una batteria ausiliaria se la tensione della batteria è troppo bassa.
- Ora il veicolo trainante può iniziare l'operazione.
- 6 Quando il veicolo trainante rallenta, mantenere tesa la fune di traino frenando leggermente all'occorrenza per evitare strappi bruschi.
 - 7 Tenersi pronti a frenare all'occorrenza.

Avviamento ausiliario

Non trainare mai l'automobile per avviarla. Se la batteria è scarica e il motore non si accende, utilizzare una batteria ausiliaria.

Importante

Se si traina l'automobile per avviarla, si può danneggiare la marmitta catalitica.

11.7.2. Ausilio all'avviamento in salita

L'ausilio all'avviamento in salita (HSA^[1]) impedisce all'automobile di arretrare in caso di avviamento in salita. Se l'automobile procede in retromarcia in salita, le impedisce di muoversi in avanti.

La funzione permette di mantenere per alcuni secondi la pressione nell'impianto frenante per spostare il piede dal pedale del freno a quello dell'acceleratore.

La forza frenante temporanea cessa dopo alcuni secondi o quando il conducente si mette in marcia.

L'ausilio all'avviamento in salita si attiva quando l'automobile è parcheggiata in forte pendenza. La funzione è disponibile anche quando è disattivata la frenata automatica ad automobile ferma (Auto Hold).

^[1] Hill Start Assist

11.7.3. Frenata su strade cosparse di sale

Guidando su strade cosparse di sale può depositarsi uno strato salino su dischi e pastiglie dei freni.

Questo potrebbe aumentare la distanza di frenata. Pertanto, aumentare ulteriormente la distanza di sicurezza dai veicoli antistanti. Inoltre:

- Frenare ogni tanto per rimuovere l'eventuale strato salino. Accertarsi che la frenata non costituisca un pericolo per gli altri utenti della strada.
- Premere delicatamente il pedale del freno al termine della corsa e prima di rimettersi in moto.

11.7.4. Frenata su strade bagnate

Guidando per lungo tempo in condizioni di pioggia forte senza frenare, la potenza frenante potrebbe risultare ritardata alla prima frenata.

Questa situazione può presentarsi anche dopo un lavaggio. In queste condizioni è necessario esercitare una maggiore pressione sul pedale del freno. Pertanto, mantenere una maggiore distanza di sicurezza dai veicoli antistanti.

Frenare a fondo dopo aver guidato su strade bagnate o dopo un lavaggio. I dischi dei freni si riscaldano, asciugano più rapidamente e sono protetti dalla corrosione. Prestare attenzione al traffico prima di frenare.

11.7.5. Parcheggio in pendenza

Accertare sempre che il freno di stazionamento sia attivato in caso di parcheggio in pendenza.

Attenzione

Inserire sempre il freno di stazionamento quando si parcheggia su superfici in pendenza. L'innesto di una marcia o la posizione **P** del cambio automatico non sono sufficienti per tenere ferma l'automobile in ogni situazione.

Se l'automobile è parcheggiata in salita:

- Girare le ruote nel verso **lontano** dal bordo marciapiede.

Se l'automobile è parcheggiata in discesa:

- Girare le ruote nella direzione **verso** il bordo marciapiede.

Carico pesante in salita

Un carico pesante, ad esempio un rimorchio, può far rotolare l'automobile all'indietro al disinserimento automatico del freno di stazionamento su una pendenza ripida. Per evitare questo inconveniente, tirare in su il comando mentre ci si mette in marcia. Rilasciare il comando quando il motore raggiunge il regime di trazione.

11.7.6. Filtro antiparticolato per benzina ^[1]

Le automobili a benzina sono dotate di un filtro antiparticolato che aumenta l'efficacia della depurazione dei gas di scarico.

Durante la guida normale, le particelle contenute nei gas di scarico vengono raccolte nel filtro antiparticolato per benzina. In condizioni normali, una rigenerazione passiva comporta l'ossidazione e la combustione delle particelle. In tal modo, il filtro si svuota.

In caso di guida a bassa velocità o ripetuti avviamenti a freddo con temperatura esterna bassa, può essere necessaria una rigenerazione attiva. La rigenerazione del filtro antiparticolato avviene automaticamente e in genere richiede 10-20 minuti. Durante la rigenerazione potrebbe aumentare temporaneamente il consumo di carburante.

Percorrenza di tratti brevi a bassa velocità con un'automobile a benzina

La capacità dell'impianto di depurazione dei gas di scarico è influenzata dallo stile di guida. Percorrere tratti di varie lunghezze a velocità diverse è importante per raggiungere prestazioni ottimali sul piano energetico.

Percorrere spesso tratti brevi a bassa velocità (o nei climi freddi), senza che il motore raggiunga la normale temperatura di esercizio, può causare problemi che nel tempo possono provocare anomalie di funzionamento e un messaggio di avvertimento. Se un'automobile viene guidata principalmente nel traffico urbano, è importante guidare regolarmente anche a velocità più elevate per consentire la rigenerazione dell'impianto di depurazione dei gas di scarico.

- Guidare l'automobile su una strada extraurbana a velocità superiori a 90 km/h (55 mph) fra un rifornimento e l'altro.

^[1] Vale solo per alcune versioni.

11.7.7. Stazione di servizio

Utilizzare il navigatore* dell'automobile per raggiungere la stazione di servizio più vicina.

Durante la sosta per il rifornimento è consigliabile effettuare anche un controllo generale dell'automobile: pressione dei pneumatici, luci, spazzole tergicristallo, liquido lavacrystal ecc.

* Optional/accessorio.

11.7.8. Posizione di marcia Eco

La modalità di guida **Eco** può contribuire a una guida più economica ed ecologica.

Utilizzare questa modalità di guida per risparmiare carburante e tutelare l'ambiente.

Il contenuto di questo manuale rappresenta lo stato del manuale d'uso al momento della stampa e potrebbe non essere completamente valido in futuro. Per ulteriori informazioni, consulta la prima pagina per la nota completa di esclusione di responsabilità.

Per la modalità **Eco** sono adattate le seguenti caratteristiche:

- Punti di cambio marcia^[1].
- Comando motore e risposta dell'acceleratore.
- La funzione di movimento in folle Eco Coast^[1] si attiva e il freno motore si disinserisce, se si rilascia il pedale dell'acceleratore a una velocità compresa fra 65 e 140 km/h (40 e 87 mph).
- Alcune impostazioni del climatizzatore si disattivano o funzionano con potenza ridotta.
- All'interno di un misuratore ECO, il display del conducente visualizza informazioni che agevolano l'adozione di una guida ecologica ed economica.

Funzione di movimento in folle Eco Coast^[1]

In pratica, la funzione di movimento in folle Eco Coast disattiva il freno motore permettendo di sfruttare l'energia cinetica dell'automobile per percorrere lunghi tratti. Quando il conducente rilascia il pedale dell'acceleratore, il cambio si scollega automaticamente dal motore il cui regime si riduce al minimo insieme al consumo.

La funzione risulta particolarmente utile laddove è possibile procedere in folle a lungo ad esempio su strade in lieve pendenza oppure in caso di riduzione prevista della velocità per avvicinarsi a una zona con limite di velocità più basso.

Attivazione della funzione di movimento in folle

La funzione si attiva quando si rilascia completamente il pedale dell'acceleratore e:

- La modalità di guida **Eco** è attivata.
- La leva selettoria è in posizione D.
- La velocità è compresa fra circa 65 e 140 km/h (40 e 87 mph).
- La strada non presenta una discesa superiore al 6% circa.

Il display del conducente visualizza **COASTING** quando si utilizza la funzione di movimento in folle.

Limitazioni

La funzione di movimento in folle non è disponibile se

- motore e/o cambio non raggiungono la normale temperatura di esercizio
- si porta la leva selettoria dalla posizione D alla posizione di cambio manuale
- la velocità non è compresa fra circa 65 e 140 km/h (40 e 87 mph)
- la strada presenta una discesa superiore al 6% circa

Disattivazione e disinserimento permanente della funzione di movimento in folle

In alcune situazioni può essere utile disattivare o disinserire permanentemente la funzione per sfruttare il freno motore. Ad esempio, su discese ripide oppure in procinto di un sorpasso, al fine di affrontare la situazione nel modo più sicuro possibile.

Per disattivare la funzione di movimento in folle

- premere il pedale dell'acceleratore o del freno
- portare la leva selettoria in posizione manuale

Per disattivare la funzione di movimento in folle

- cambiare modalità di guida*
- disattivare la modalità di guida **Eco** nella videata funzioni.

Si può procedere in folle per brevi tratti anche senza utilizzare l'apposita funzione, riducendo il consumo di carburante. Per un maggiore risparmio di carburante, tuttavia, risulta più vantaggioso attivare la funzione di movimento in folle, che permette di percorrere in folle anche lunghi tratti.

Regolatore elettronico della velocità Eco Cruise

Se si utilizza il regolatore elettronico della velocità in modalità di guida **Eco**, l'accelerazione e il rallentamento dell'automobile sono inferiori rispetto alle altre modalità di guida, consentendo di ridurre ulteriormente il consumo di carburante. In tal caso, l'automobile può procedere a una velocità leggermente superiore o inferiore rispetto alla velocità impostata.

- Su una strada non dissestata, la velocità dell'automobile può differire da quella impostata quando il regolatore elettronico della velocità è attivo e l'automobile procede in folle.
- In una salita ripida, la velocità dell'automobile diminuisce finché non si inserisce una marcia inferiore^[1], quindi si avvia un'accelerazione ridotta per raggiungere la velocità impostata.
- Se l'automobile procede in folle in discesa, la velocità può essere leggermente superiore o inferiore rispetto alla velocità impostata. In genere, la funzione utilizza il freno motore per mantenere la velocità impostata. All'occorrenza, utilizza anche il freno di servizio.

Misuratore ECO sul display del conducente

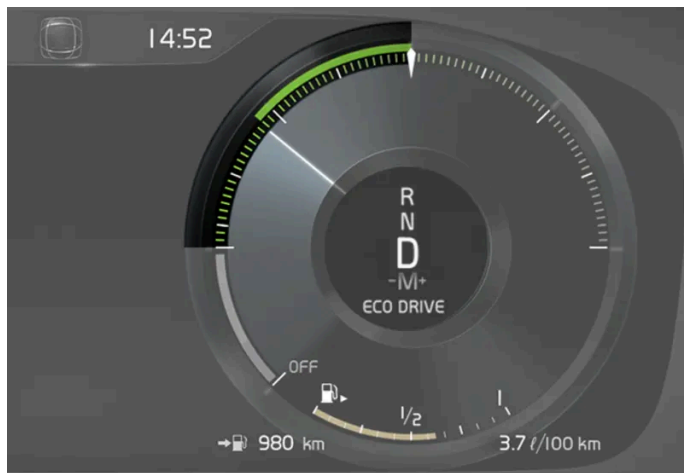

Il misuratore ECO indica il livello di economia della guida:

- In caso di guida economica, il misuratore indica un valore basso, con la lancetta nell'area verde.
- In caso di guida non economica, ad esempio accelerazione rapida e frenata brusca, il misuratore indica un valore elevato.

Il misuratore ECO presenta anche un indicatore che mostra quale comportamento adotterebbe un conducente di riferimento nelle stesse condizioni. Questo corrisponde alla lancetta corta sul misuratore.

Climatizzatore ECO

Il contenuto di questo manuale rappresenta lo stato del manuale d'uso al momento della stampa e potrebbe non essere completamente valido in futuro. Per ulteriori informazioni, consulta la prima pagina per la nota completa di esclusione di responsabilità.

Nella modalità di guida **Eco** si attiva automaticamente il climatizzatore ECO nell'abitacolo per ridurre il consumo energetico.

 **Nota**

L'attivazione della modalità di guida **Eco** modifica alcuni parametri nelle impostazioni del climatizzatore e riduce la funzionalità di alcune utenze elettriche. Alcune impostazioni possono essere ripristinate manualmente, ma la funzionalità completa richiede la disattivazione della modalità di guida **Eco** o l'adattamento della modalità di guida **Individual*** per la funzionalità completa del climatizzatore.

In caso di condensa, premere il pulsante dello sbrinatori max, che funziona normalmente.

^[1] Solo con cambio automatico.

* Optional/accessorio.

11.7.9. Guida economica

Uno stile di guida più economico può contribuire a ridurre i consumi di carburante.

Prima di mettersi in marcia

- Precondizionare se possibile l'automobile prima di mettersi in marcia.
- Se il precondizionamento non è possibile quando fuori fa freddo, usare in primo luogo il riscaldamento elettrico di sedile e volante. Evitare di riscaldare tutti gli interni, perché si consumerebbe l'energia della batteria di avviamento.
- Evitare di riscaldare il motore facendolo funzionare al minimo.
- Il tipo di pneumatici e la relativa pressione possono influenzare il consumo energetico. Per informazioni sui pneumatici adatti, rivolgersi a un concessionario autorizzato Volvo.
- Togliere dall'automobile gli oggetti inutili - maggiore è il carico, maggiore è il consumo.

Durante la guida

- Attivare la modalità di guida **Eco**.
- Utilizzare la posizione **D** del cambio il più spesso possibile^[1].
- In caso di guida con cambio manuale, guidare nella marcia più alta possibile. Vedere l'indicatore di cambio di marcia.
- Guidare a velocità costante e anticipando gli ostacoli per ridurre al minimo le frenate, servendosi se possibile del freno motore.
- Una velocità elevata aumenta il consumo energetico a causa della maggiore resistenza all'aria.
- Nei climi freddi, ridurre se possibile il riscaldamento elettrico di cristalli, specchi, sedili e volante.
- Evitare di guidare con i finestrini aperti.
- Non tenere ferma l'automobile in salita premendo il pedale dell'acceleratore. Attivare invece la frenata automatica ad automobile ferma.
- Servirsi dell'indicazione del consumo di carburante istantaneo sul computer di bordo.

 **Attenzione**

Non spegnere mai il motore durante la guida, ad esempio in discesa, in quanto si disattivano sistemi importanti come servosterzo e servofreno.

Dopo la guida

- Se possibile, parcheggiare in un garage climatizzato.

^[1] Vale per il cambio automatico.

11.7.10. Preparativi in vista di un lungo viaggio

Prima di una vacanza o di un lungo viaggio, è importante controllare con cura le funzioni e l'equipaggiamento dell'automobile.

Controllare che

- il motore funzioni correttamente e il consumo di carburante sia normale
- non siano presenti perdite (carburante, olio o altri liquidi)
- la potenza frenante sia corretta durante la frenata
- la profondità del battistrada e la pressione dei pneumatici siano sufficienti. Montaggio dei pneumatici invernali in caso di guida in aree che presentano il rischio di neve o ghiaccio sulle strade
- la batteria di avviamento sia sufficientemente carica
- le spazzole tergicristallo siano buone condizioni
- triangolo di emergenza e giubbotto ad alta visibilità si trovino a bordo (obbligatorio in alcuni Paesi).

Si raccomanda anche di controllare che le mappe nel navigatore* siano aggiornate nonché le istruzioni per il carico e per eventuali viaggi su traghetti o treni.

Ricordare che il roaming dati per la connessione dell'automobile all'estero prevede costi supplementari.

* Optional/accessorio.

11.7.11. Sovraccarico della batteria di avviamento

Un elevato consumo di corrente senza che l'auto abbia la possibilità di ricaricare la batteria di avviamento comporta un abbassamento del livello della batteria e la limitazione o disattivazione di alcune funzioni elettriche.

Se il livello della batteria scende al disotto di un certo limite, l'auto potrà essere avviata solo con avviamento ausiliario o dopo la ricarica con caricabatterie esterno.

Per ridurre il consumo di corrente possono essere applicate diverse misure. Non lasciare il quadro in posizione II quando l'automobile è spenta. Usare invece la posizione di accensione I che assicura un minor consumo di corrente. Non utilizzare funzioni che consumano molta corrente quando l'automobile non è guidata. Queste funzioni sono, ad esempio:

- ventola dell'abitacolo
- fari
- tergicristallo
- impianto audio
- accessori collegati all'auto.

Il display del conducente visualizza un messaggio quando il livello della batteria è basso. La funzione di risparmio energetico disattiva o limita alcune funzioni, ad esempio la ventola dell'abitacolo e l'impianto audio.

- 1 Ricaricare la batteria di avviamento avviando il motore e lasciandolo funzionare per almeno 15 minuti. La batteria di avviamento si ricarica meglio durante la guida che con il motore al minimo a fermo.

Se il livello della batteria rimane basso dopo l'attuazione delle misure, sarà opportuno far controllare l'auto presso un riparatore – si raccomanda un riparatore autorizzato Volvo.

 **Nota**

Un elevato prelievo di corrente può comportare che il livello della batteria si abbassi con conseguente limitazione della funzione Start/Stop. In questo caso, il motore si avvia in automatico senza che il conducente rilasci il pedale freno.

Sulle auto con cambio manuale, la funzione Start/Stop viene disattivata senza che il pedale frizione sia premuto se la leva del cambio è impostata in folle. La funzione Start/Stop viene ripristinata alla normalità quando il livello della batteria è sufficientemente alto.

11.7.12. Guado

Per guado si intende che l'automobile procede nell'acqua ad esempio su una strada allagata. Effettuare il guado con particolare cautela.

È possibile guidare l'automobile nell'acqua a una profondità max di 45 cm (17 tum), procedendo a passo d'uomo. Maggiore cautela deve essere osservata in caso di passaggio attraverso corsi d'acqua con corrente forte.

Per attraversare una pozza d'acqua, procedere a velocità ridotta senza fermare l'automobile. Una volta passata l'acqua, premere leggermente il pedale del freno per controllare che la forza di frenata sia corretta. Acqua, fango ecc. possono bagnare le pastiglie dei freni riducendo la forza di frenata.

- Pulire gli eventuali contatti del collegamento di riscaldatore elettrico e collegamento del rimorchio in caso di contatto con acqua e fango.
- Non lasciare l'automobile in una pozza d'acqua che supera il livello delle soglie in quanto si potrebbero verificare guasti elettrici.

 **Importante**

- Il motore potrebbe subire danni se penetra acqua nel filtro dell'aria.
- Se penetra acqua nella trasmissione, si riduce la capacità di lubrificazione degli oli e, quindi, la durata di questi impianti.
- I danni a componenti, motore, trasmissione, turbocompressore, differenziale o relativi componenti interni causati da allagamenti, bloccaggio idrostatico o mancanza di olio non sono coperti dalla garanzia.
- In caso di spegnimento del motore nell'acqua, non tentare di riavviarlo. Trainare l'automobile fuori dall'acqua e portarla presso un riparatore. Si raccomanda un riparatore autorizzato Volvo. Rischio di avaria del motore.

11.7.13. Guida invernale

In inverno è importante effettuare alcuni controlli per assicurare la massima affidabilità dell'automobile.

Controllare soprattutto in vista della stagione fredda:

- Il refrigerante del motore deve contenere il 50 % di glicole. Questa miscela protegge il motore dal gelo fino a circa -35°C (-31°F). Per evitare rischi per la salute, non mescolare diversi tipi di glicole.
- Il serbatoio del carburante deve essere quasi pieno per evitare la formazione di condensa.
- La viscosità dell'olio motore è importante. Gli oli a bassa viscosità (oli più fluidi) agevolano l'avviamento in climi freddi e riducono il consumo di carburante a motore freddo.
- Verificare lo stato della batteria di avviamento e il livello di carica. In climi freddi, la batteria di avviamento è esposta a maggiori sollecitazioni e la sua autonomia si riduce.
- Verificare la condizione e il livello di ricarica della batteria. Nei climi freddi, la batteria è esposta a maggiori sollecitazioni e la sua capacità si riduce.
- Utilizzare il liquido lavacrystalli con antigelo per evitare la formazione di ghiaccio nel serbatoio del liquido lavacrystalli.

Vedere la sezione separata per l'olio motore raccomandato.

Fondo stradale scivoloso

Per la massima aderenza, Volvo raccomanda di utilizzare pneumatici invernali su tutte le ruote in caso di rischio di neve o ghiaccio.

 **Nota**

In alcuni Paesi, l'uso dei pneumatici invernali è obbligatorio per legge. L'utilizzo dei pneumatici chiodati non è consentito in tutti i Paesi.

Esercitarsi con la guida su strada sdruciolevole in modo controllato per familiarizzare con le reazioni dell'automobile.

11.7.14. Surriscaldamento di motore e trasmissione

In condizioni di guida difficili, ad esempio su fondi molto ondulati e nei climi caldi, sussiste un maggior rischio di surriscaldamento di motore e trasmissione – specialmente con carichi pesanti.

- In caso di surriscaldamento, la potenza del motore può essere temporaneamente limitata.
- Rimuovere le luci supplementari davanti alla griglia se si guida in climi caldi.
- Se la temperatura nell'impianto di raffreddamento del motore diventa eccessiva si accende un simbolo di allarme e il display del conducente visualizza il messaggio **Temperatura motore Alta temperatura. Arresto immediato**. In tal caso, fermarsi in un luogo sicuro e lasciare raffreddare il motore al minimo per alcuni minuti.
- Se appare il messaggio **Temperatura motore Alta temperatura. Spegnere il motore o Liquido raffr. motore Basso livello. Spegnere il motore**, fermarsi e spegnere il motore.
- In caso di surriscaldamento del cambio viene selezionato un programma di cambio marce alternativo^[1]. Inoltre si attiva una funzione protettiva integrata che, fra l'altro, accende un simbolo di allarme e il display del conducente visualizza il messaggio **Cambio caldo Riduci velocità per abbassare la temperatura o Cambio surriscaldato Fermarsi in sicurezza, attendere per il raffredd.** Seguire la raccomandazione e ridurre la velocità oppure fermarsi in un luogo sicuro e far funzionare il motore al minimo per alcuni minuti per raffreddare il cambio.
- In caso di surriscaldamento il climatizzatore può disattivarsi temporaneamente.
- Non spegnere il motore appena dopo una guida in condizioni gravose.



 **Nota**

È normale che la ventola di raffreddamento del motore rimanga in funzione per un certo tempo dopo lo spegnimento del motore.

 **Attenzione**

Nel suo normale funzionamento l'impianto di scarico sviluppa elevate temperature. Onde evitare gravi bruciate e/o ustioni su parti del corpo si invitano gli utenti a prestare la massima attenzione nell'evitare qualsiasi contatto fisico diretto con la parte terminale del tubo di scarico.

Simboli sul display del conducente

Simbolo	Funzione
	Alta temperatura motore. Seguire la raccomandazione.
	Basso livello liquido refrigerante. Seguire la raccomandazione.
	Cambio caldo/surriscaldato/in raffreddamento. Seguire la raccomandazione.

[1] Vale per il cambio automatico.

11.7.15. Guida con rimorchio

In caso di guida con rimorchio è importante considerare alcuni aspetti relativi a gancio di traino, rimorchio e disposizione del carico sul rimorchio.

La capacità di carico dipende dal peso a vuoto dell'automobile. Il peso totale dei passeggeri e di tutti gli optional, ad esempio il gancio di traino, riduce la capacità di carico dell'automobile in misura corrispondente.

L'automobile viene fornita con le attrezzature necessarie per la guida con rimorchio.

- Il gancio di traino dell'automobile deve essere omologato.
- Sistemare il carico nel rimorchio in modo che la pressione sul gancio di traino dell'automobile rispetti la pressione massima sulla sfera. La pressione sulla sfera è calcolata come parte del carico utile dell'automobile.
- Aumentare la pressione dei pneumatici fino a raggiungere quella raccomandata per il pieno carico.
- Il motore viene sottoposto a carichi maggiori quando si guida con un rimorchio.
- Non viaggiare con un rimorchio pesante se l'automobile è nuova. Attendere di avere raggiunto una percorrenza di almeno 1.000 km (620 miles).
- Sulle discese lunghe e ripide, i freni sono sollecitati molto più del solito. Scalare alla marcia inferiore in caso di cambio manuale e mantenere una velocità adeguata.
- Seguire le norme vigenti per le velocità e i pesi consentiti.
- Mantenere una bassa velocità, in caso di guida prolungata con un rimorchio lungo una salita ripida.
- I pesi max del rimorchio indicati valgono solo fino a un'altitudine di 1.000 m slm (3280 piedi). Ad altitudini superiori, la potenza del motore e quindi la pendenza superabile dall'automobile sono inferiori a causa della rarefazione dell'aria, quindi si deve ridurre il peso max del rimorchio. Il peso per automobile e rimorchio deve essere ridotto del 10% per ogni ulteriori 1.000 m (3280 ft) (o in tale proporzione).
- Evitare di guidare con rimorchio su pendenze superiori al 12%.

Nota

Condizioni meteorologiche estreme e guida con rimorchio o ad alta quota, in combinazione con una qualità del carburante inferiore a quella raccomandata, aumentano considerevolmente il consumo di carburante.

Pesi del rimorchio

Attenzione

Seguire le raccomandazioni relative al peso del rimorchio. In caso contrario, l'automobile e il rimorchio possono essere difficili da controllare in caso di manovre e frenate di emergenza.

Nota

I pesi massimi del rimorchio riportati sono quelli consentiti da Volvo. Le direttive nazionali possono prevedere altre limitazioni per il peso del rimorchio e i limiti di velocità. I ganci di traino possono essere omologati per pesi superiori a quelli consentiti per l'automobile.

Regolazione del livello*

Il sistema di controllo del livello dell'automobile cerca di mantenere un'altezza costante a prescindere dal carico (fino al peso max consentito). Ad automobile ferma, è normale che il retrotreno si abbassi leggermente.

Nella guida su terreno ondulato

In determinate circostanze può sussistere il rischio di surriscaldamento durante la guida con rimorchio. In caso di surriscaldamento di motore e trasmissione si accende una spia di allarme sul display del conducente e viene visualizzato un messaggio.

Le seguenti indicazioni valgono per le automobili con cambio automatico:

Il cambio automatico adatta il cambio marce in base a carico e regime del motore.

Pendenze ripide

Non forzare il cambio automatico in una marcia superiore a quella "richiesta" dal motore. La guida con marce alte e regimi bassi non è sempre la più economica.

Parcheggio in pendenza

- 1** Premere il pedale del freno.
- 2** Inserire il freno di stazionamento.
- 3** Selezionare la posizione P.
- 4** Rilasciare il pedale del freno.

Quando si parcheggia un'automobile con rimorchio in pendenza, applicare sempre ceppi per bloccare le ruote.

Avviamento in pendenza

- 1 Premere il pedale del freno.
- 2 Selezionare la posizione D.
- 3 Disinserimento del freno di stazionamento.
- 4 Rilasciare il pedale freno e mettersi in marcia.

* Optional/accessorio.

11.8. Gancio di traino e rimorchio

11.8.1. Pesì del rimorchio e pressioni sulla sfera

I pesi del rimorchio e le pressioni sulla sfera per la guida con rimorchio sono riportati nelle tabelle.

Peso max rimorchio frenato

***i* Nota**

Per i rimorchi di peso superiore a 1.800 kg si raccomanda l'utilizzo di uno stabilizzatore per gancio di traino.

Motore	Codice motore ^[1]	Cambio	Peso max rimorchio con freni (kg)	Pressione max sulla sfera (kg)
T2	B3154T9	Selez manuale	1600	110
T2	B3154T9	Automatico	1600	110
T3	B3154T7	Selez manuale	1600	110
T3	B3154T2	Automatico	1600	110
T3	B3154T4	Automatico	1600	110
T4	B4204T31	Automatico	1800	110
T4 AWD	B4204T31	Automatico	2100	110
T5 AWD	B4204T18	Automatico	2100	110
T5 AWD	B4204T36	Automatico	2100	110
B3	B420T4	Automatico	1600	100
B4	B420T5	Automatico	2000	100
B4	B420T6	Automatico	2100	110
B4 AWD	B420T5	Automatico	2100	100
B4 AWD	B420T6	Automatico	2100	110

Motore	Codice motore ^[1]	Cambio	Peso max rimorchio con freni (kg)	Pressione max sulla sfera (kg)
B5 AWD	B420T2	Automatico	2100	110
B5 AWD	B420T10	Automatico	2100	110

! Importante

In caso di guida con rimorchio, è consentito superare il peso complessivo dell'automobile (compresa la pressione sulla sfera) di max 100 kg(220 lbs), a condizione che la velocità non superi 100 km/h(62 mph). Rispettare comunque le leggi nazionali applicabili alla guida con rimorchio (ad esempio la velocità consentita).

i Nota

I dati sui pesi eventualmente mancanti nella tabella sono riportati in un supplemento allegato.

Peso max rimorchio non frenato

Rimorchio senza freni	
Peso max (kg)	750
Pressione max sulla sfera (kg)	50

^[1] Il codice motore, il numero componente e di produzione sono riportati sul motore.

11.8.2. Gancio di traino *

L'automobile può essere dotata di un gancio di traino per trainare rimorchi e simili.

Esistono diverse versioni di ganci di traino per l'automobile. Per maggiori informazioni, rivolgersi a un concessionario Volvo.

! Importante

Per evitare di scaricare la batteria di avviamento, l'alimentazione costante di tensione di batteria al contatto del rimorchio può essere disattivata automaticamente allo spegnimento dell'auto.

! Importante

Pulire e ingrassare regolarmente la sfera per prevenire l'usura.

i Nota

Quando si utilizza un gancio dotato di stabilizzatore, la sfera non necessita di lubrificazione.

Quanto detto vale anche se si fissa un portabiciclette intorno alla sfera.

* Optional/accessorio.

11.8.3. Specifiche per il gancio di traino*

Misure e punti di fissaggio per il gancio di traino.

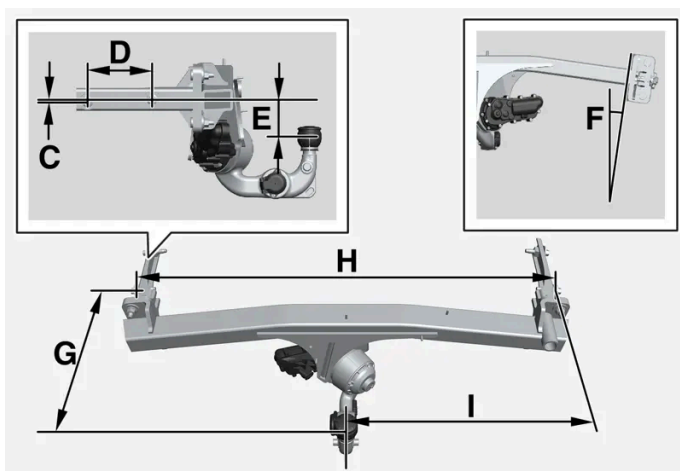
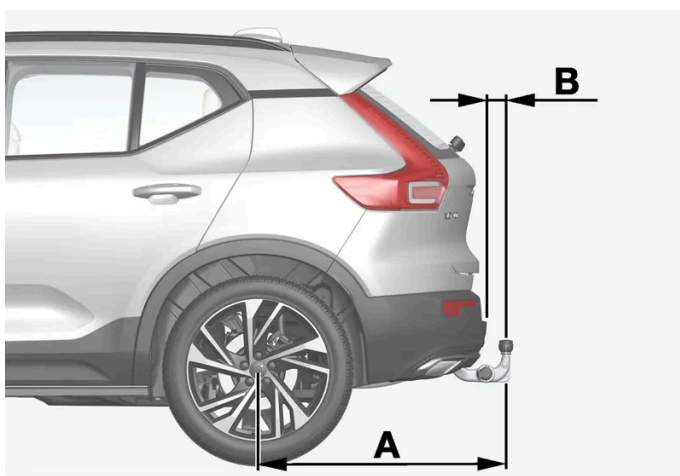

Misure, punti di fissaggio in mm (pollici)

A	939 (37)
B	72 (2,8)
C	6 (0,24)
D	145 (5,7)
E	88 (3,5)

Il contenuto di questo manuale rappresenta lo stato del manuale d'uso al momento della stampa e potrebbe non essere completamente valido in futuro. Per ulteriori informazioni, consulta la prima pagina per la nota completa di esclusione di responsabilità.

Misure, punti di fissaggio in mm (pollici)

F	Il longherone è inclinato di 8°
G	353 (13,9)
H	1048 (41,3)
I	524 (20,6)

* Optional/accessorio.

11.8.4. Portabiciclette montato sul gancio di traino *

All'occorrenza, si raccomanda di utilizzare i portabiciclette sviluppati da Volvo.

In tal modo, si evita di danneggiare l'automobile e si garantisce la massima sicurezza durante la guida. I portabiciclette Volvo sono disponibili presso i concessionari autorizzati Volvo.

Attenersi scrupolosamente alle istruzioni allegate al portabiciclette.

- Il portabiciclette carico può raggiungere un peso max di 75 kg (165 libbre).

 **Attenzione**

Se utilizzato in modo errato, il portabiciclette può danneggiare il gancio di traino e l'automobile.

Il portabiciclette può staccarsi dal gancio di traino se

- è montato in modo errato sulla sfera
- è sovraccarico, vedere le istruzioni del portabiciclette per il carico max
- è utilizzato per scopi diversi dal trasporto delle biciclette.

Le caratteristiche di guida dell'automobile cambiano quando si monta un portabiciclette sul gancio di traino ad esempio per i seguenti fattori:

- peso maggiore
- capacità di accelerazione ridotta
- altezza libera da terra ridotta
- capacità frenante alterata.

Raccomandazioni per il carico delle biciclette sul portabiciclette

Maggiore è la distanza fra baricentro del carico e sfera, maggiori saranno le sollecitazioni sul gancio di traino.

Per il carico, rispettare le seguenti raccomandazioni:

- Sistemare la bicicletta più pesante all'interno, vicino all'automobile.

- Sistemare il carico in modo simmetrico e il più vicino possibile al centro dell'automobile ad esempio rivolgendo le biciclette in direzione opposta se si caricano più biciclette.
- Durante il trasporto, staccare dalla bicicletta gli oggetti non fissati, ad esempio cestino, batteria, seggiolino per bambini. In tal modo si riducono le sollecitazioni su gancio di traino e portabiciclette e diminuisce la resistenza all'aria, che influenza il consumo di carburante.
- Non applicare un telo protettivo sulle biciclette. Potrebbe complicare le manovre, ridurre la visibilità e aumentare il consumo di carburante. Inoltre, aumenterebbe le sollecitazioni sul gancio di traino.

* Optional/accessorio.

11.8.5. Gancio di traino retrattile ed estraibile*

Il gancio di traino estraibile può essere ripiegato facilmente all'occorrenza. In posizione ritratta, il gancio di traino è completamente nascosto.



Attenzione

Seguire attentamente le istruzioni per la ritrazione e l'estrazione del gancio di traino.



Attenzione

Non premere il pulsante per la ritrazione e l'estrazione se è collegato un rimorchio o un accessorio al gancio di traino.

Estrazione del gancio di traino



Attenzione

Evitare di trovarsi vicino ai paraurti, nella zona posteriore centrale dell'automobile, mentre si estrae il gancio di traino.

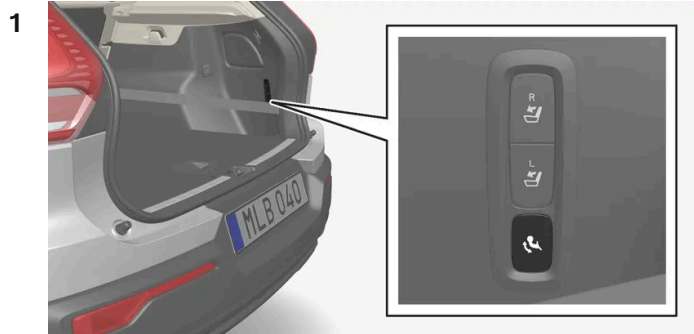

Aprire il portellone. Sul lato posteriore destro del bagagliaio è presente un pulsante per la ritrazione e l'estrazione del gancio di traino. La funzione di estrazione è attiva quando la spia del pulsante è accesa fissa in arancione.

- 2 Premere brevemente il pulsante. Tenendolo premuto a lungo, l'estrazione potrebbe non avviarsi.



- Il gancio di traino esce e si abbassa in una posizione sbloccata. La spia lampeggia in arancione. Il gancio di traino è pronto per essere portato in posizione bloccata.



Bloccare il gancio di traino portandolo al finecorsa. Ora la spia è accesa fissa in arancione.

- Il gancio di traino è pronto per l'utilizzo.

! Importante

Quando il gancio di traino è stato attivato con i pulsanti e portato in modalità sbloccata:

Attendere almeno 2 secondi prima di portare il gancio di traino in modalità bloccata. Se il gancio di traino non resta in modalità bloccata, attendere un altro paio di secondi e riprovare.

Non tirare calci al gancio di traino.

! Attenzione

Assicurarsi che il cavo di sicurezza del rimorchio sia fissato all'attacco corretto.

i Nota

La modalità di risparmio energetico si attiva dopo un certo tempo e la spia si spegne. Per riattivare il sistema occorre chiudere e riaprire il portellone. Quanto detto vale sia per la ritrazione che l'estrazione del gancio di traino.

Se l'auto rileva il collegamento elettrico di un rimorchio, la spia di segnalazione smette di essere accesa a luce fissa e il ri-piegamento/spiegamento del gancio di traino non è possibile.

Ritrarre il gancio di traino

! Importante

Prima di ritrarre il gancio di traino, accertarsi che non vi sia un connettore o adattatore nella presa elettrica.

- 1 Aprire il portellone. Premere brevemente il pulsante sul lato posteriore destro del bagagliaio. Tenendolo premuto a lungo, la ritrazione potrebbe non avviarsi.
 - Il gancio di traino viene ritratto automaticamente in modalità sbloccata. La spia in corrispondenza del pulsante lampeggia in arancione.

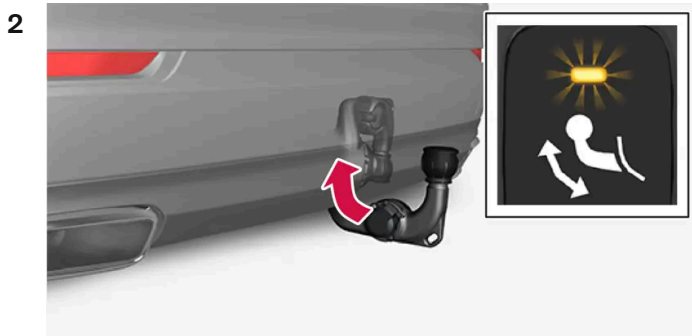

Bloccare il gancio di traino riportandolo al finecorsa di ritrazione.

- Quando il gancio di traino è ritratto correttamente, la spia è accesa fissa.

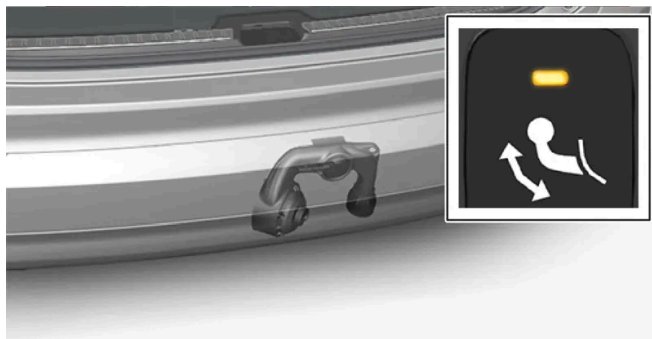

! Importante

Quando il gancio di traino è stato attivato con i pulsanti e portato in modalità sbloccata:

Attendere almeno 2 secondi prima di portare il gancio di traino in modalità bloccata. Se il gancio di traino non resta in modalità bloccata, attendere un altro paio di secondi e riprovare.

Non tirare calci al gancio di traino.

 **Importante**

Il gancio di traino deve essere sempre ripiegato quando non è utilizzato.

* Optional/accessorio.

11.8.6. Guida a bassa velocità *

La funzione di guida a bassa velocità (LSC^[1]) agevola e migliora la guida fuoristrada e su fondi scivolosi, ad esempio con una roulotte su un prato oppure con un carrello barca su rampe di imbarco.

Nelle automobili con pulsante della modalità di guida*, la funzione è disponibile nella modalità di guida **Off Road**.

La funzione è sviluppata per la guida fuoristrada e con rimorchio a bassa velocità, fino a circa 40 km/h (25 mph).

Durante la guida a bassa velocità dà priorità a marce basse e manovrabilità. Se l'automobile è dotata di trazione integrale, la trazione viene ripartita uniformemente in modo che tutte le ruote presentino una buona trazione, riducendo il rischio di slittamento. La sensibilità del pedale dell'acceleratore è ridotta per agevolare la regolazione di trazione e velocità a bassa velocità.

La funzione si attiva contemporaneamente all'ausilio alla guida in discesa (HDC^[2]), consentendo di controllare con il pedale dell'acceleratore la velocità sulle pendenze ripide e riducendo la necessità di intervenire con il pedale del freno. Il sistema permette di mantenere una velocità bassa e costante sulle discese ripide.

 **Nota**

Quando è attivato LSC con HDC, variano la risposta del pedale dell'acceleratore e del motore.

 **Nota**

Questa modalità di guida non è progettata per l'uso su strada.

 **Nota**

La funzione viene disattivata se si procede a velocità elevate e, se si desidera, deve essere riattivata a velocità minori.

* Optional/accessorio.

^[1] Low Speed Control

^[2] Hill Descent Control

11.8.7. Guida con rimorchio

In caso di guida con rimorchio è importante considerare alcuni aspetti relativi a gancio di traino, rimorchio e disposizione del carico sul rimorchio.

La capacità di carico dipende dal peso a vuoto dell'automobile. Il peso totale dei passeggeri e di tutti gli optional, ad esempio il gancio di traino, riduce la capacità di carico dell'automobile in misura corrispondente.

L'automobile viene fornita con le attrezzature necessarie per la guida con rimorchio.

- Il gancio di traino dell'automobile deve essere omologato.
- Sistemare il carico nel rimorchio in modo che la pressione sul gancio di traino dell'automobile rispetti la pressione massima sulla sfera. La pressione sulla sfera è calcolata come parte del carico utile dell'automobile.
- Aumentare la pressione dei pneumatici fino a raggiungere quella raccomandata per il pieno carico.
- Il motore viene sottoposto a carichi maggiori quando si guida con un rimorchio.
- Non viaggiare con un rimorchio pesante se l'automobile è nuova. Attendere di avere raggiunto una percorrenza di almeno 1.000 km (620 miles).
- Sulle discese lunghe e ripide, i freni sono sollecitati molto più del solito. Scalare alla marcia inferiore in caso di cambio manuale e mantenere una velocità adeguata.
- Seguire le norme vigenti per le velocità e i pesi consentiti.
- Mantenere una bassa velocità, in caso di guida prolungata con un rimorchio lungo una salita ripida.
- I pesi max del rimorchio indicati valgono solo fino a un'altitudine di 1.000 m slm (3280 piedi). Ad altitudini superiori, la potenza del motore e quindi la pendenza superabile dall'automobile sono inferiori a causa della rarefazione dell'aria, quindi si deve ridurre il peso max del rimorchio. Il peso per automobile e rimorchio deve essere ridotto del 10% per ogni ulteriori 1.000 m (3280 ft) (o in tale proporzione).
- Evitare di guidare con rimorchio su pendenze superiori al 12%.

Nota

Condizioni meteorologiche estreme e guida con rimorchio o ad alta quota, in combinazione con una qualità del carburante inferiore a quella raccomandata, aumentano considerevolmente il consumo di carburante.

Pesi del rimorchio

Attenzione

Seguire le raccomandazioni relative al peso del rimorchio. In caso contrario, l'automobile e il rimorchio possono essere difficili da controllare in caso di manovre e frenate di emergenza.

Nota

I pesi massimi del rimorchio riportati sono quelli consentiti da Volvo. Le direttive nazionali possono prevedere altre limitazioni per il peso del rimorchio e i limiti di velocità. I ganci di traino possono essere omologati per pesi superiori a quelli consentiti per l'automobile.

Regolazione del livello*

Il sistema di controllo del livello dell'automobile cerca di mantenere un'altezza costante a prescindere dal carico (fino al peso max consentito). Ad automobile ferma, è normale che il retrotreno si abbassi leggermente.

Nella guida su terreno ondulato

In determinate circostanze può sussistere il rischio di surriscaldamento durante la guida con rimorchio. In caso di surriscaldamento di motore e trasmissione si accende una spia di allarme sul display del conducente e viene visualizzato un messaggio.

Le seguenti indicazioni valgono per le automobili con cambio automatico:

Il cambio automatico adatta il cambio marce in base a carico e regime del motore.

Pendenze ripide

Non forzare il cambio automatico in una marcia superiore a quella "richiesta" dal motore. La guida con marce alte e regimi bassi non è sempre la più economica.

Parcheggio in pendenza

- 1 Premere il pedale del freno.
- 2 Inserire il freno di stazionamento.
- 3 Selezionare la posizione P.
- 4 Rilasciare il pedale del freno.

Quando si parcheggia un'automobile con rimorchio in pendenza, applicare sempre ceppi per bloccare le ruote.

Avviamento in pendenza

- 1 Premere il pedale del freno.
- 2 Selezionare la posizione D.
- 3 Disinserimento del freno di stazionamento.
- 4 Rilasciare il pedale freno e mettersi in marcia.

* Optional/accessorio.

11.8.8. Stabilizzatore rimorchio*

Lo stabilizzatore rimorchio (TSA^[1]) è integrato al sistema di stabilità ESC^[2] e ha il compito di stabilizzare un'automobile con rimorchio collegato in situazioni ove il convoglio è entrato in auto-oscillazione. Si tratta di una funzione supplementare connessa all'installazione del gancio di traino. Per maggiori informazioni, rivolgersi a un concessionario Volvo.

Cause dell'auto-oscillazione

Il fenomeno di auto-oscillazione di automobile e rimorchio può interessare tutte le combinazioni di automobili e rimorchi. Generalmente si verifica a velocità elevate. Tuttavia, se il rimorchio è sovraccarico o contiene un carico distribuito in modo errato, ad esempio sistemato troppo indietro, l'auto-oscillazione può verificarsi anche a velocità ridotte.

Fattori scatenanti l'auto-oscillazione possono essere fra l'altro:

- L'automobile con rimorchio è esposta a un'improvvisa raffica di vento laterale.
- L'automobile con rimorchio procede su una strada dissestata o su un dosso.
- Movimenti bruschi del volante.

Una volta che l'auto-oscillazione è insorta, può essere difficile o impossibile fermarla. In questa condizione, il convoglio è difficile da controllare e rischia di uscire dalla propria corsia di marcia o dalla carreggiata.

Funzione dello stabilizzatore rimorchio

Lo stabilizzatore rimorchio monitora continuamente i movimenti dell'automobile, soprattutto sull'asse orizzontale. In caso di rilevamento di auto-oscillazione, le ruote anteriori vengono frenate individualmente per ottenere un effetto stabilizzante di tutto il convoglio. Spesso questo intervento è sufficiente affinché il conducente riprenda il controllo dell'automobile.

Se l'auto-oscillazione non si attenua nonostante il primo intervento dello stabilizzatore rimorchio, verranno frenate tutte le ruote del convoglio con simultanea riduzione della forza propulsiva dell'auto. Quando l'auto-oscillazione si attenua e il convoglio ripristina la stabilità, il sistema interrompe la regolazione e il conducente riprende il pieno controllo dell'automobile.

Nota

La funzione di stabilità si disattiva attivando **Modalità Sport ESC** nel menu sul display centrale.

Lo stabilizzatore rimorchio potrebbe non intervenire se il conducente tenta di contenere l'auto-oscillazione con movimenti bruschi del volante, giacché, in questi casi, il sistema non è in grado di determinare se l'auto-oscillazione è dovuta al rimorchio o al conducente.



Il simbolo ESC sul display del conducente lampeggia quando lo stabilizzatore rimorchio è in intervento.

Nota

In caso di montaggio del gancio di traino dopo la consegna è richiesto l'aggiornamento del software dell'automobile. Rivolgersi a un concessionario Volvo.

* Optional/accessorio.

[1] Trailer Stability Assist

[2] Electronic Stability Control

11.8.9. Controllare le luci del rimorchio*

Quando si collega un rimorchio – controllare che le luci del rimorchio funzionino correttamente prima di mettersi in marcia.

Controllo delle lampadine del rimorchio*

Controllo automatico

Una volta effettuato il collegamento elettrico di un rimorchio, è possibile controllare il funzionamento delle relative lampadine automaticamente. La funzione assiste il conducente ad accertarsi che le lampadine del rimorchio siano funzionanti prima di mettersi in viaggio.

Il controllo può essere eseguito solo a motore spento.

- 1 Quando si aggancia un rimorchio al gancio di traino, il display del conducente visualizza il messaggio **Controllo automatico luci rimorchio**.
- 2 Confermare il messaggio premendo il pulsante **O** nei comandi destri al volante.
 - Inizia il controllo delle lampadine.
- 3 Scendere dall'automobile per controllare il funzionamento delle lampadine.
 - Tutte le lampadine del rimorchio iniziano a lampeggiare, quindi si accendono una alla volta.
- 4 Controllare visivamente che tutte le lampadine del rimorchio funzionino.
- 5 Dopo un certo tempo tutte le lampadine del rimorchio lampeggiano nuovamente.
 - Il controllo è concluso.

Disattivazione del controllo automatico

La funzione di controllo automatico può essere disattivata sul display centrale.

- 1 Premere **Impostazioni** nella videata superiore.
- 2 Premere **My Car** → **Luci e illuminazione**.
- 3 Deselezionare **Controllo automatico luci rimorchio**.

Controllo manuale

Se il controllo automatico è disattivato, è possibile avviarlo manualmente.



- 1 Premere **Impostazioni** nella videata superiore.
 - 2 Premere **My Car** → **Luci e illuminazione**.
 - 3 Selezionare **Controllo manuale luci rimorchio**.
- Inizia il controllo delle lampadine. Scendere dall'automobile per controllare il funzionamento delle lampadine.

Retronebbia sul rimorchio

Quando si collega il rimorchio, può accadere che il retronebbia dell'automobile non si accenda, poiché la funzione retronebbia viene trasferita al rimorchio. Verificare pertanto che il rimorchio sia dotato di faretto retronebbia per guidare in sicurezza, quando le condizioni ambientali lo richiedono.

Simboli e messaggi sul display del conducente

Se una o più lampadine degli indicatori di direzione o delle luci di arresto del rimorchio sono difettose, il display del conducente visualizza un simbolo e un messaggio. Il conducente deve controllare manualmente le altre lampadine del rimorchio prima di mettersi in marcia.

Simbolo	Messaggio
	<ul style="list-style-type: none">• Indic. direz. rimorchio Indicatore direzione destro difettoso• Indic. direz. rimorchio Indicatore di direzione Sx guasto
	<ul style="list-style-type: none">• Luce arresto rimorchio Guasto

Se una lampadina degli indicatori di direzione del rimorchio dovesse guastarsi, il simbolo sul display del conducente per gli indicatori di direzione lampeggerà più rapidamente del normale.

* Optional/accessorio.

11.9. Carburante

11.9.1. Indicatore del carburante

L'indicatore del carburante sul display del conducente mostra il livello del carburante nel serbatoio.

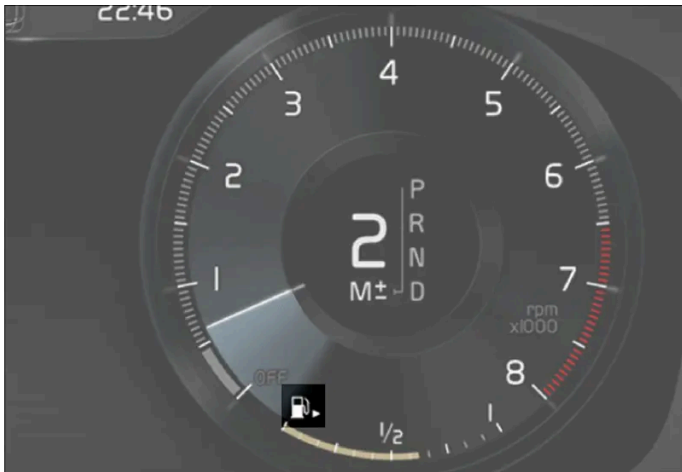

La figura è schematica - i dettagli possono differire a seconda del modello di automobile.

L'area beige nell'indicatore del carburante mostra la quantità di carburante nel serbatoio.

Quando il livello del carburante è basso, il simbolo della pompa del carburante si accende con luce arancione. Il computer di bordo indica la distanza percorribile fino a esaurimento serbatoio.

11.9.2. Utilizzo del carburante

Non usare carburante di qualità inferiore a quanto raccomandato da Volvo, poiché la potenza del motore ed il consumo carburante potrebbero essere influenzati negativamente.

 **Attenzione**

Non inalare mai i vapori di carburante e prevenire il contatto con gli occhi.

Se il carburante entra in contatto con gli occhi, togliere le eventuali lenti a contatto e risciacquare gli occhi con abbondante acqua per almeno 15 minuti. Consultare un medico.

Non ingerire il carburante. Benzina, bioetanolo, relative miscele e gasolio sono altamente tossici e, se ingeriti, possono causare lesioni permanenti o mortali. In caso di ingestione, consultare immediatamente un medico.

 **Attenzione**

Il carburante fuoriuscito potrebbe incendiarsi.

Spegnere il riscaldatore a carburante prima del rifornimento.

Non portare mai con sé un cellulare acceso durante il rifornimento. L'eventuale attivazione della suoneria può creare una scintilla e infiammare i vapori di benzina, causando incendi e lesioni personali.

 **Importante**

La miscelazione di tipi di carburante diversi e l'utilizzo di carburante non raccomandato invalidano le garanzie Volvo e gli eventuali contratti di assistenza integrativi, a prescindere dal tipo di motore.

11.9.3. Benzina

È importante effettuare il rifornimento con il carburante corretto. Sono disponibili tipi di benzina con numero di ottani diverso, indicate per i singoli stili di guida.

Utilizzare solo benzina di marche note. Non utilizzare mai carburante di qualità dubbia. La benzina deve essere conforme alla norma EN 228.

Identificatore per la benzina

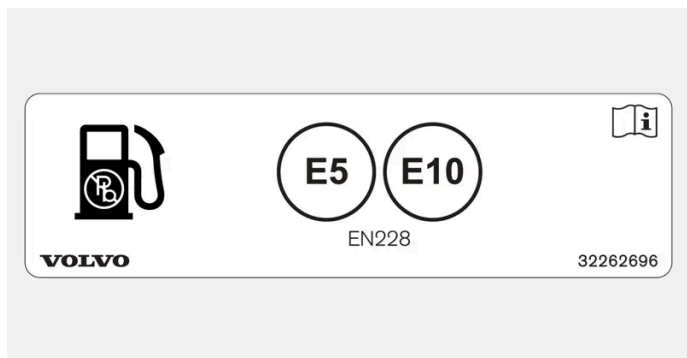

Etichetta sul lato interno dello sportello del serbatoio.

L'identificatore a norma CEN EN16942 si trova all'interno dello sportello del serbatoio e sarà applicato entro il 12 ottobre 2018 sulle pompe di rifornimento corrispondenti e sui relativi ugelli nelle stazioni di servizio in tutta Europa.

Questi sono gli identificatori relativi agli attuali carburanti standard in Europa. Nelle automobili con motore a benzina si può utilizzare una benzina con i seguenti identificatori:



E5 è una benzina contenente al massimo il 2,7 % di ossigeno e al massimo il 5 % in volume di etanolo.



E10 è una benzina contenente al massimo il 3,7 % di ossigeno e al massimo il 10 % in volume di etanolo.

 **Importante**

- È consentito l'utilizzo di carburante con un contenuto di etanolo massimo del 10% in volume.
- È consentito l'utilizzo di benzina EN 228 E10 (contenuto di etanolo massimo del 10% in volume).
- Non è consentito un tenore di etanolo superiore a E10 (contenuto di etanolo massimo del 10% in volume), ad esempio E85.

Ottani

- La benzina a RON 95 può essere utilizzata durante la guida normale.
- Si raccomanda la benzina RON 98 per una potenza ottimale e un consumo di carburante ridotto.
- Non è consentito l'utilizzo di carburante con un numero di ottani inferiore a RON 95.

Per ottimizzare prestazioni e consumi di carburante a temperature superiori a +38°C (100°F), si raccomanda l'utilizzo di benzina con il massimo numero di ottani.

 **Importante**

- Per prevenire danni al catalizzatore, utilizzare esclusivamente benzina senza piombo.
- È vietato l'utilizzo di carburante contenente additivi metallici.
- Non utilizzare mai additivi non raccomandati da Volvo.

11.10. Rifornimento

11.10.1. Utilizzo del carburante

Non usare carburante di qualità inferiore a quanto raccomandato da Volvo, poiché la potenza del motore ed il consumo carburante potrebbero essere influenzati negativamente.

 **Attenzione**

Non inalare mai i vapori di carburante e prevenire il contatto con gli occhi.

Se il carburante entra in contatto con gli occhi, togliere le eventuali lenti a contatto e risciacquare gli occhi con abbondante acqua per almeno 15 minuti. Consultare un medico.

Non ingerire il carburante. Benzina, bioetanolo, relative miscele e gasolio sono altamente tossici e, se ingeriti, possono causare lesioni permanenti o mortali. In caso di ingestione, consultare immediatamente un medico.

 **Attenzione**

Il carburante fuoriuscito potrebbe incendiarsi.

Spegnere il riscaldatore a carburante prima del rifornimento.

Non portare mai con sé un cellulare acceso durante il rifornimento. L'eventuale attivazione della suoneria può creare una scintilla e infiammare i vapori di benzina, causando incendi e lesioni personali.





 **Importante**



La miscelazione di tipi di carburante diversi e l'utilizzo di carburante non raccomandato invalidano le garanzie Volvo e gli eventuali contratti di assistenza integrativi, a prescindere dal tipo di motore.

11.10.2. Consumo di carburante ed emissioni di CO₂

Le informazioni nelle seguenti tabelle sono ai sensi di WLTP (Worldwide Harmonized Light-Duty Vehicles Test Procedure), che è un metodo di test internazionale per i veicoli.





























Il consumo di carburante di un veicolo si misura in litri/100 km e le emissioni di anidride carbonica (CO₂) in grammi di CO₂ per km.

Spiegazione	
	Guida urbana (lenta)
	Guida su strade suburbane (velocità media)
	Guida su strade extraurbane (velocità alta)
	Guida in autostrada (velocità molto alta)
	Valore combinato (guida mista)
CO ₂	g CO ₂ /km
	litri/100 km
man	Cambio manuale
aut	Cambio automatico

	Valore basso
	Valore alto

i Nota

I dati su consumo di carburante ed emissioni eventualmente mancanti nella tabella sono riportati in un supplemento allegato.

												
			CO ₂		CO ₂		CO ₂		CO ₂		CO ₂	
T2(B3154T9)	man		203	8,9	152	6,7	135	5,9	164	7,2	158	7,0
			216	9,6	167	7,4	149	6,6	182	8,0	173	7,6
T2(B3154T9)	aut		226	10,0	163	7,2	140	6,2	164	7,3	165	7,3
			240	10,6	176	7,8	151	6,7	182	8,0	179	7,9
T3(B3154T7)	man		203	9,0	151	6,6	135	5,9	162	7,2	157	6,9
			212	9,4	168	7,4	150	6,6	181	8,0	173	7,6
T3(B3154T2)	aut		225	9,9	162	7,2	140	6,2	163	7,2	164	7,3
			240	10,6	176	7,8	151	6,7	182	8,0	179	7,9
B3(B420T4)	aut		208	9,1	139	6,1	126	5,6	153	6,8	150	6,6
			219	9,6	156	6,9	142	6,2	173	7,6	166	7,3
B4(B420T5)	aut		204	9,0	139	6,2	127	5,6	154	6,8	150	6,6
			221	9,7	158	7,0	141	6,2	172	7,6	166	7,3
B4 AWD(B420T5)	aut		217	9,6	150	6,6	135	6,0	161	7,1	158	7,0
			227	10,0	164	7,2	149	6,6	179	7,9	173	7,6
B5 AWD(B420T2)	aut		256	11,3	167	7,4	145	6,4	172	7,6	174	7,7
			265	11,7	179	7,9	157	6,9	188	8,3	187	8,2

I valori indicati nella tabella in alto per consumo di carburante ed emissioni di CO₂ si basano su cicli di guida specifici (vedere di seguito). Il peso dell'automobile può aumentare a seconda dell'equipaggiamento. Questo fattore e il carico dell'automobile influenzano il consumo di carburante e le emissioni di CO₂. Secondo il WLTP, ogni automobile presenta specifici valori di consumo di carburante ed emissioni di CO₂ in base alla dotazione. Questi valori sono compresi fra il valore basso e quello alto nella tabella in alto. In molti mercati i valori di consumo di carburante ed emissioni di CO₂ specifici dell'automobile sono specificati sulla carta di circolazione.

Il consumo di carburante può essere maggiore dei valori riportati in tabella per diversi motivi. Alcuni esempi:

- Se l'automobile è dotata di accessori supplementari che incidono sul peso complessivo.
- Stile di guida del conducente.
- Se il cliente richiede ruote diverse da quelle montate di serie nella versione base del modello, la resistenza al rotolamento potrebbe aumentare.
- Velocità elevate, che aumentano la resistenza all'aria.
- Qualità del carburante, condizioni stradali e traffico, clima e stato dell'automobile.

Una combinazione di alcuni degli esempi citati può aumentare notevolmente i consumi.

Il consumo di carburante può variare notevolmente rispetto ai profili di cicli di guida (vedere di seguito) utilizzati per la certificazione dell'automobile e su cui si basano i valori di consumo riportati in tabella. Per maggiori informazioni, vedere la legislazione di riferimento.

Nota

Condizioni meteorologiche estreme e guida con rimorchio o ad alta quota, in combinazione con una qualità del carburante inferiore a quella raccomandata, aumentano considerevolmente il consumo di carburante.

Standard WLTP

A partire dal primo settembre 2018 è stato introdotto un nuovo standard per il calcolo dei valori di autonomia elettrica dell'automobile. La norma WLTP (Worldwide Harmonized Light-Duty Vehicles Test Procedure) è basata su condizioni di guida medie per l'utilizzo quotidiano. Rispetto allo standard precedente (NEDC), il WLTP tiene conto di una maggiore varietà di situazioni di traffico e velocità, ma anche di dotazione e classi di peso. Durante la prova le attrezzature opzionali che influenzano il consumo, ad esempio condizionatore, riscaldamento dei sedili ecc., sono spente. Il nuovo standard ha l'obiettivo di fornire dati più realistici in merito a consumo di carburante, emissioni di anidride carbonica e altre emissioni. I valori hanno lo scopo di permettere il confronto fra diverse automobili e non di rappresentare i valori normali tipici di un conducente per il consumo.

Profili di cicli di guida

Un ciclo di guida simula una guida media effettiva dell'automobile. Lo standard si basa su quattro diversi profili di cicli di guida, che sono:

- **Guida su strade urbane** – velocità bassa
- **Guida su strade suburbane** – velocità media
- **Guida su strade extraurbane** – velocità media
- **Guida in autostrada** – velocità molto alta.

Ogni ciclo di guida è determinato in base a varie condizioni quali velocità, tempo e percorrenza.

Come previsto dalla legge, il valore ufficiale per la guida mista riportato in tabella è una combinazione dei risultati dei quattro cicli di guida.

Per calcolare le emissioni di anidride carbonica (CO₂) durante i quattro cicli di guida si raccolgono i gas di scarico. I gas vengono quindi analizzati per determinare le emissioni di CO₂.

11.10.3. Stazione di servizio

Utilizzare il navigatore* dell'automobile per raggiungere la stazione di servizio più vicina.

Durante la sosta per il rifornimento è consigliabile effettuare anche un controllo generale dell'automobile: pressione dei pneumatici, luci, spazzole tergicristallo, liquido lavacrystal ecc.

* Optional/accessorio.

11.10.4. Serbatoio carburante - capacità

La tabella seguente riporta la capacità di rifornimento del serbatoio del carburante.

	Tutti i motori
Litri (circa)	54
US gallons (circa)	14,2

11.10.5. Rifornimento

Il serbatoio del carburante è dotato di un sistema di rifornimento senza tappo.

Rifornimento a una stazione di servizio

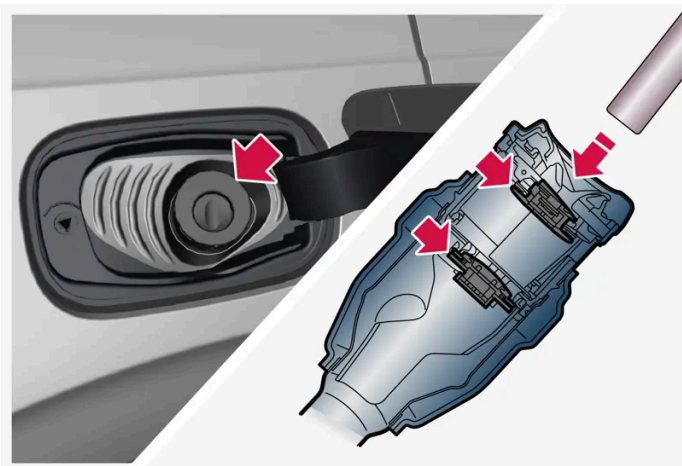

Prima di iniziare il rifornimento, è importante inserire l'ugello della pompa in entrambi gli sportelli apribili del tubo di rifornimento.

Istruzioni per il rifornimento:

1 Spegnere l'automobile e aprire lo sportello del serbatoio.

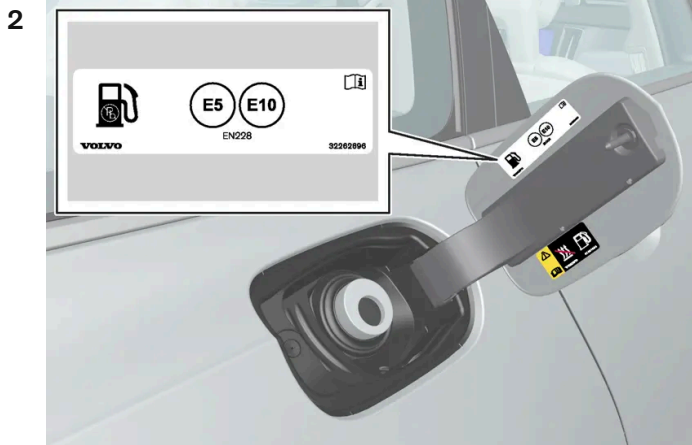

Utilizzare un carburante approvato per l'automobile, vedere l'identificatore^[1] all'interno dello sportello del serbatoio. Per informazioni su carburanti approvati e identificatore, vedere la sezione "Benzina".

3 Inserire l'ugello della pompa nell'apertura di rifornimento. Il tubo di rifornimento prevede due sportelli apribili. Per iniziare il rifornimento è necessario inserire l'ugello della pompa in entrambi gli sportelli.

4 Non rifornire eccessivamente, ma interrompere al primo scatto dell'ugello della pompa.

> Il serbatoio è pieno.

i Nota

A temperature esterne elevate, il carburante può trascinare da un serbatoio troppo pieno.

Rifornimento di carburante da una tanica di riserva

Per il rifornimento da una tanica di riserva, utilizzare l'imbuto collocato nel blocco in schiuma sotto la botola nel bagagliaio.

1 Aprire lo sportello del serbatoio.

2 Inserire l'imbuto nell'apertura di rifornimento. Il tubo di rifornimento prevede due sportelli apribili. Per iniziare il rifornimento è necessario inserire il tubo dell'imbuto in entrambi gli sportelli.

Vale per le automobili con riscaldatore supplementare a carburante*

Non utilizzare mai il riscaldatore a carburante quando l'automobile si trova in una stazione di rifornimento.

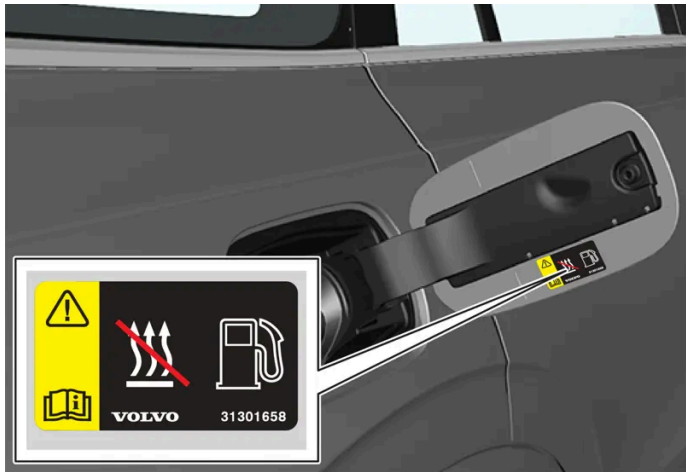

Etichetta sul lato interno dello sportello del serbatoio.

[1] L'identificatore a norma CEN EN16942 si trova all'interno dello sportello del serbatoio e sarà applicato entro il 12 ottobre 2018 sulle pompe di rifornimento corrispondenti e sui relativi ugelli nelle stazioni di servizio in tutta Europa.

* Optional/accessorio.

11.10.6. Apertura e chiusura dello sportello del serbatoio

Per aprire lo sportello del serbatoio, l'automobile deve essere sbloccata [1].

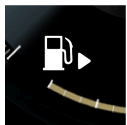

Con una freccia accanto al simbolo del serbatoio, il display del conducente indica il lato dell'automobile in cui si trova lo sportello del serbatoio.

- 1 Aprire lo sportello del serbatoio, esercitando una lieve pressione sulla parte posteriore di esso.
- 2 Al rifornimento ultimato chiudere lo sportello applicando una certa pressione.

* Optional/accessorio.

[1] Solamente il bloccaggio e lo sbloccaggio con la chiave, senza chiave* o tramite Volvo On Call influenzano lo stato dello sportello del serbatoio.

11.11. Depurazione dei gas di scarico

11.11.1. Filtro antiparticolato per benzina ^[1]

Le automobili a benzina sono dotate di un filtro antiparticolato che aumenta l'efficacia della depurazione dei gas di scarico.

Durante la guida normale, le particelle contenute nei gas di scarico vengono raccolte nel filtro antiparticolato per benzina. In condizioni normali, una rigenerazione passiva comporta l'ossidazione e la combustione delle particelle. In tal modo, il filtro si svuota.

In caso di guida a bassa velocità o ripetuti avviamenti a freddo con temperatura esterna bassa, può essere necessaria una rigenerazione attiva. La rigenerazione del filtro antiparticolato avviene automaticamente e in genere richiede 10-20 minuti. Durante la rigenerazione potrebbe aumentare temporaneamente il consumo di carburante.

Percorrenza di tratti brevi a bassa velocità con un'automobile a benzina

La capacità dell'impianto di depurazione dei gas di scarico è influenzata dallo stile di guida. Percorrere tratti di varie lunghezze a velocità diverse è importante per raggiungere prestazioni ottimali sul piano energetico.

Percorrere spesso tratti brevi a bassa velocità (o nei climi freddi), senza che il motore raggiunga la normale temperatura di esercizio, può causare problemi che nel tempo possono provocare anomalie di funzionamento e un messaggio di avvertimento. Se un'automobile viene guidata principalmente nel traffico urbano, è importante guidare regolarmente anche a velocità più elevate per consentire la rigenerazione dell'impianto di depurazione dei gas di scarico.

- Guidare l'automobile su una strada extraurbana a velocità superiori a 90 km/h (55 mph) fra un rifornimento e l'altro.

^[1] Vale solo per alcune versioni.

11.12. HomeLink

11.12.1. HomeLink[®] * ^[1]

HomeLink[®] ^[2] è un telecomando programmabile integrato all'impianto elettrico dell'auto.

Può comandare fino a tre dispositivi, per es. dispositivi di apertura garage o sistemi antifurto, e sostituirne i telecomandi.

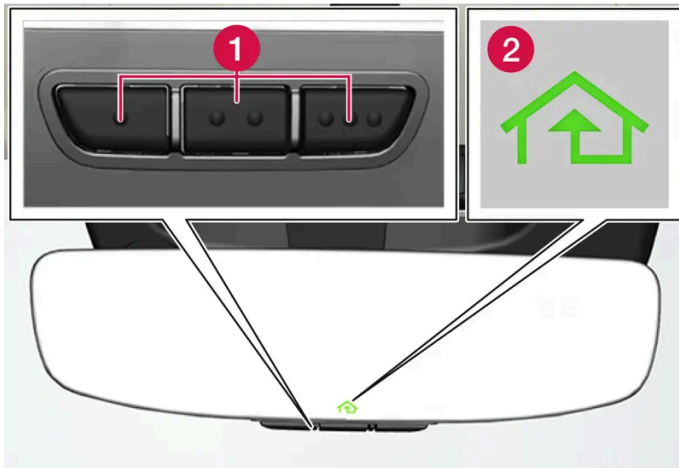

La figura è schematica - la versione può variare.

1 Pulsanti programmabili

2 Spia

HomeLink® è integrato allo specchietto retrovisore interno e consiste di tre pulsanti programmabili e di una spia di segnalazione nel vetro dello specchio.

i Nota

Conservare i telecomandi originali per la riprogrammazione futura (per es. in caso di passaggio a un'altra auto o per l'utilizzo in un altro veicolo).

Si raccomanda anche di cancellare la programmazione dei pulsanti quando l'auto deve essere venduta.

Maggiori informazioni

Visitare homelink.com o chiamare al numero 00 8000 466 354 65 (o al numero a pagamento +49 6838 907 277)^[3].

* Optional/accessorio.

^[1] Vale solo in alcuni mercati.

^[2] HomeLink e l'icona con la casa HomeLink sono marchi di fabbrica registrati di Gentex Corporation.

^[3] A seconda dell'operatore, il numero verde potrebbe non essere disponibile.

11.12.2. Utilizzo di HomeLink® * ^[1]

Una volta programmato, HomeLink® può essere utilizzato al posto dei singoli telecomandi originali.

Premere il pulsante programmato. Il portone del garage, il cancello, l'antifurto ecc. si attivano (possono trascorrere alcuni secondi). Tenendo premuto il pulsante per più di 20 secondi si avvia la riprogrammazione. La spia di segnalazione è accesa o lampeggia.

Il contenuto di questo manuale rappresenta lo stato del manuale d'uso al momento della stampa e potrebbe non essere completamente valido in futuro. Per ulteriori informazioni, consulta la prima pagina per la nota completa di esclusione di responsabilità.

gia mentre il pulsante viene tenuto premuto. Naturalmente, i telecomandi originali possono essere utilizzati parallelamente a HomeLink®.

 **Nota**

Allo spegnimento del quadro, HomeLink® rimane in funzione per almeno 7 minuti.

 **Nota**

HomeLink® non è disponibile se l'automobile è stata bloccata dall'esterno inserendo l'antifurto*.

 **Attenzione**

- Se HomeLink® viene utilizzato per azionare un portone o un cancello, assicurarsi che nessuno si trovi nel relativo raggio di movimento.
- Non utilizzare HomeLink® per portoni sprovvisti di arresto di sicurezza con inversione del movimento.

* Optional/accessorio.

[1] Vale solo in alcuni mercati.

11.12.3. Programmazione di HomeLink® * [1]

Programmare HomeLink®, resettare la programmazione o riprogrammare singoli pulsanti.

Programmazione di

- 1 Puntare il telecomando verso il pulsante HomeLink® da programmare, mantenendo una distanza di circa 2-8 cm (circa 1-3") fra telecomando e pulsante. Non coprire la spia di HomeLink®.
 - 2 Tenere premuto sia il pulsante sulla chiave telecomando che il pulsante da programmare di HomeLink®.
 - 3 Non rilasciare i pulsanti finché la spia non è passata dal lampeggio lento (circa 1 lampeggio al secondo) al lampeggio veloce (circa 10 lampeggi al secondo) oppure alla luce fissa.
- **Se la spia è accesa con luce fissa:** La programmazione è stata completata.
Premere il pulsante programmato 2 volte per attivare.
- Se la spia lampeggia velocemente:** Il dispositivo da programmare con HomeLink® può presentare una funzione di sicurezza che richiede un'ulteriore operazione.

Provare a premere il pulsante programmato 2 volte per verificare se la programmazione funziona. In caso contrario, procedere come segue.

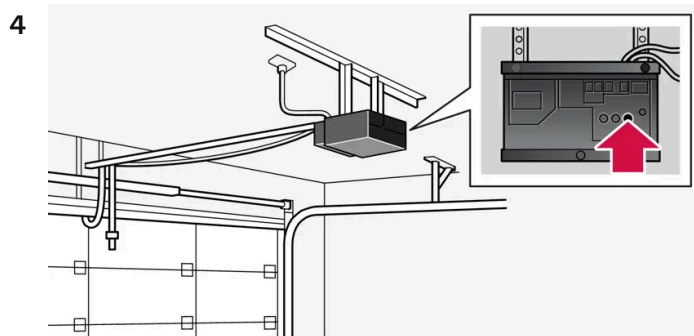

Localizzare il pulsante di apprendimento^[2] del ricevitore, ad esempio del portone del garage. Solitamente si trova accanto all'attacco dell'antenna sul ricevitore.

5 Premere e rilasciare il pulsante di apprendimento del ricevitore una volta.

La programmazione deve essere completata entro 30 secondi dalla pressione del pulsante.

6 Premere e rilasciare il pulsante da programmare di HomeLink[®]. Ripetere la sequenza premere/tenere/rilasciare una seconda volta e, per alcuni modelli di ricevitore, anche una terza volta.

➤ La programmazione è terminata.

i Nota

Alcuni telecomandi riescono a programmare HomeLink[®] meglio a una distanza di circa 15–20 cm (circa 6–12 pollici).

Riprogrammazione di un singolo pulsante

1 Tenere premuto il pulsante desiderato per circa 20 secondi.

2 Quando la spia di HomeLink[®] inizia a lampeggiare lentamente si può procedere alla normale programmazione.

i Nota

Un pulsante da riprogrammare che non viene programmato con un nuovo valore ripristina il valore di programmazione precedente.

Cancellazione della programmazione dei pulsanti di HomeLink[®]

È solo possibile ripristinare tutti i pulsanti HomeLink[®] in una sola volta. I singoli pulsanti possono solamente essere riprogrammati.

1 Tenere premuti i pulsanti esterni di HomeLink® per circa 10 secondi.

> Quando la spia passa dalla luce fissa al lampeggio, i pulsanti sono ripristinati e pronti per essere riprogrammati.

Problemi durante la programmazione

Visitare homelink.com o chiamare al numero 00 8000 466 354 65 (o al numero a pagamento +49 6838 907 277)^[3].

* Optional/accessorio.

^[1] Vale solo in alcuni mercati.

^[2] La denominazione e il colore del pulsante variano a seconda del produttore.

^[3] A seconda dell'operatore, il numero verde potrebbe non essere disponibile.

11.12.4. Omologazione di HomeLink® * ^[1]

L'omologazione per HomeLink® può essere letta qui a seguire.

Paese/Regione	Omologazione
USA e Canada	Questo dispositivo è conforme alla sezione 15 delle norme FCC e alle norme Industry Canada RSS-210. Per l'utilizzo devono essere soddisfatte due condizioni: (1) Questo dispositivo non deve provocare interferenze dannose e (2) questo dispositivo deve resistere a eventuali interferenze esterne, comprese le interferenze che possono provocare un funzionamento indesiderato.
Europa	Gentex Corporation dichiara che HomeLink® modello UAHL5 è conforme alla direttiva apparecchiature radio 2014/53/UE. Bande di frequenza di funzionamento dell'apparecchiatura radio: <ul style="list-style-type: none">• 433,05 MHz-434,79 MHz <10 mW E.R.P.• 868,00 MHz-868,60 MHz <25 mW E.R.P.• 868,70 MHz-868,20 MHz <25 mW E.R.P.• 869,40 MHz-869,65 MHz <25 mW E.R.P.• 869,70 MHz-870,00 MHz <25 mW E.R.P. Indirizzo del titolare del certificato: Gentex Corporation, 600 North Centennial Street, Zeeland MI 49464, USA

* Optional/accessorio.

^[1] Vale solo in alcuni mercati.

11.13. Bussola

11.13.1. Bussola*

Il display nell'angolo superiore destro dello specchio retrovisore visualizza il punto cardinale^[1] in cui è rivolta l'automobile.



Specchio retrovisore con bussola.

Sono visualizzati otto punti cardinali con abbreviazione inglese:

- N – Nord
- NE – Nordest
- E – Est
- SE – Sudest
- S – Sud
- SW – Sudovest
- W – Ovest
- NW – Nordovest

* Optional/accessorio.

^[1] Lo specchio retrovisore con bussola è disponibile come optional solo in alcuni mercati e modelli.

11.13.2. Attivazione e disattivazione della bussola*

Il display nell'angolo superiore destro dello specchio retrovisore visualizza il punto cardinale^[1] in cui è rivolta l'automobile.

La bussola si attiva automaticamente quando si accende l'automobile.

Attivare o disattivare la bussola manualmente

- 1 Premere il pulsante sul lato inferiore dello specchio retrovisore, ad esempio con una graffetta.
- Se la bussola è disattivata allo spegnimento dell'automobile, non si attiverà alla successiva accensione dell'automobile. In tal caso, la bussola deve essere attivata manualmente.

* Optional/accessorio.

[1] Lo specchio retrovisore con bussola è disponibile come optional solo in alcuni mercati e modelli.

11.13.3. Taratura della bussola*

La terra è divisa in 15 zone magnetiche. La bussola [1] deve essere regolata se l'automobile attraversa più zone magnetiche.

- 1 Fermare l'automobile in una zona ampia e aperta, priva di strutture di acciaio e cavi ad alta tensione.
- 2 Avviare l'auto e spegnere tutte le funzioni elettriche (climatizzatore, tergilavatergicristalli, ecc.) e controllare che tutte le portiere siano chiuse.

i Nota

Se non si spengono le utenze elettriche, la taratura potrebbe fallire o non essere avviata affatto.

- 3 Tenere premuto il pulsante sul lato inferiore dello specchio retrovisore per circa 3 secondi (utilizzando ad esempio una graffetta). Viene visualizzato il numero della zona magnetica attuale.

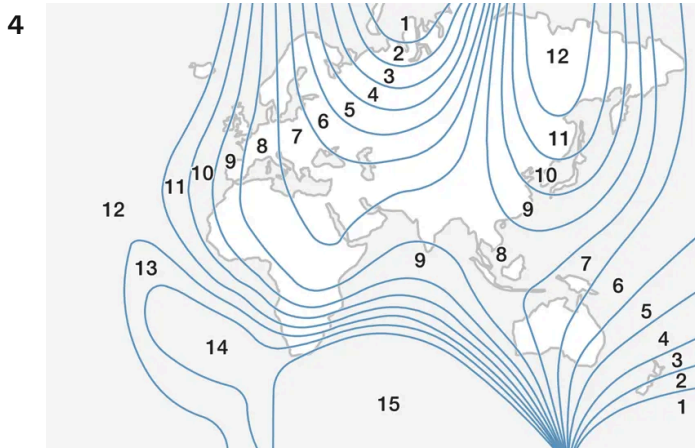

Zone magnetiche.

Premere il pulsante ripetutamente finché non viene visualizzata la zona magnetica richiesta (1–15), vedere la carta delle zone magnetiche per la bussola.

- 5 Attendere che il display visualizzi nuovamente il simbolo **C** oppure tenere premuto il pulsante sul lato inferiore dello specchio retrovisore per circa 6 secondi finché non appare il simbolo **C**.
- 6 Guidare lentamente in cerchio a una velocità max di 10 km/h (6 mph) finché sul display non viene visualizzata una bussola, a indicazione che la regolazione è conclusa. Compiere quindi altri 2 giri per regolare finemente la taratura.
- 7 **Nelle automobili con parabrezza elettroriscaldato***: Se il segno **C** è visualizzato sul display quando è attivato il parabrezza elettroriscaldato, eseguire la taratura come indicato al precedente punto 6 con il parabrezza elettroriscaldato attivato.
- 8 Ripetere la suddetta procedura all'occorrenza.

* Optional/accessorio.

^[1] Lo specchio retrovisore con bussola è disponibile come optional solo in alcuni mercati e modelli.

11.14. Traino e trasporto

11.14.1. Traino

Durante il traino, l'auto viene rimorchiata da un altro veicolo per mezzo della fune di traino.

Prima di trainare l'automobile, verificare la velocità massima consentita dalla legge per il traino.

Importante

Non è consentito trainare le automobili con cambio sette marce. Queste vanno invece trasportate con tutte le ruote sul pianale del carro-attrezzi. Contattare un concessionario Volvo per sapere cosa bisogna fare con la propria auto.

Preparativi e traino

Importante

Per alcune versioni di cambio, non è possibile cambiare dalla posizione P quando il motore non è in moto. Se occorre aiuto durante il traino, rivolgersi a un riparatore autorizzato Volvo. In alternativa, richiedere l'assistenza stradale per farsi trasportare.

 **Importante**

L'automobile deve essere sempre trainata in avanti.

- Non trainare automobili con cambio automatico a una velocità superiore a 80 km/h(50 mph) e per percorsi superiori a 80 km (50 miglia).

 **Attenzione**

- Prima del traino, controllare che il bloccasterzo sia sbloccato.
- Il quadro dell'automobile deve trovarsi in posizione II - in posizione I, tutti gli airbag sono disattivati.
- Tenere sempre la chiave nell'abitacolo quando l'auto viene trainata.

 **Attenzione**

Il servofreno e il servosterzo non funzionano quando il motore è spento. È necessario premere il pedale del freno con una forza circa 5 volte superiore al normale e lo sterzo è molto più duro del solito.

- 1 Accendere i lampeggiatori di emergenza dell'automobile.
 - 2 Fissare la fune di traino all'occhiello di traino.
 - 3 Disattivare il bloccasterzo sbloccando l'automobile.
 - 4 Impostare il quadro dell'automobile in posizione II – premere il pulsante Start senza premere il pedale del freno e tenere premuto il pulsante per circa 4 secondi. Rilasciare quindi il pulsante.
 - 5 Portare la leva selettore in posizione folle e disinserire il freno di stazionamento.
Se la tensione della batteria è troppo bassa, il freno di stazionamento potrebbe rimanere inserito. Collegare una batteria ausiliaria se la tensione della batteria è troppo bassa.
- > Ora il veicolo trainante può iniziare l'operazione.
- 6 Quando il veicolo trainante rallenta, mantenere tesa la fune di traino frenando leggermente all'occorrenza per evitare strappi bruschi.
 - 7 Tenersi pronti a frenare all'occorrenza.

Avviamento ausiliario

Non trainare mai l'automobile per avviarla. Se la batteria è scarica e il motore non si accende, utilizzare una batteria ausiliaria.

! Importante

Se si traina l'automobile per avviarla, si può danneggiare la marmitta catalitica.

11.14.2. Installazione e rimozione dell'occhiello di traino

Utilizzare l'apposito occhiello per il traino. L'occhiello di traino si avvita in una presa filettata dietro una copertura sul lato destro del paraurti anteriore o posteriore.

Installazione dell'occhiello di traino

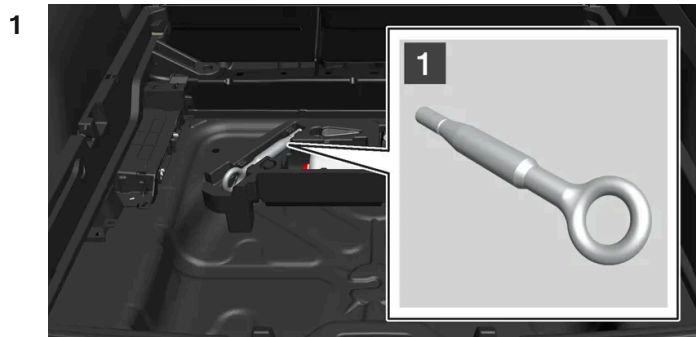

1

Estrarre l'occhiello di traino dal blocco in schiuma sotto il pavimento del bagagliaio.

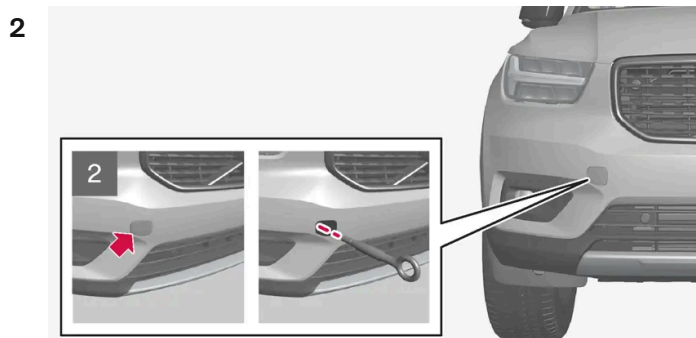

2

Anteriore: Rimuovere la copertura esercitando pressione.

- La copertura ruota intorno al proprio asse, quindi può essere rimossa.

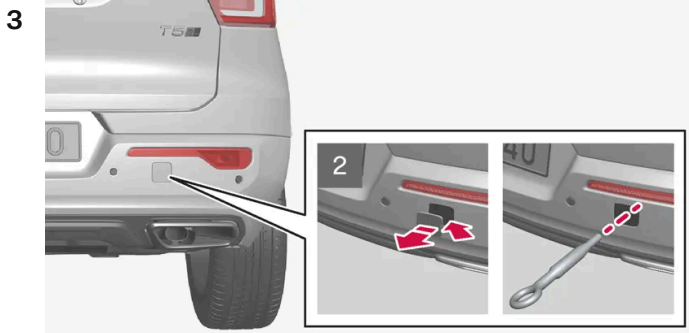

2

Lato posteriore: Rimuovere la copertura – fare leva sulla copertura agendo in corrispondenza del segno con una moneta, una chiave o simile.

- Aprire completamente la copertura e staccarla.

- 4 Avvitare a fondo l'occhiello di traino.

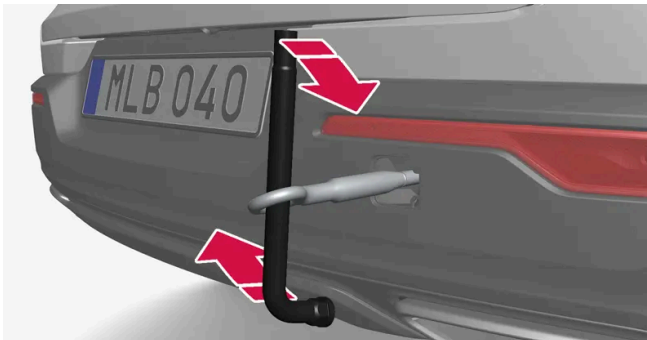

Serrare l'occhiello a fondo, ad esempio inserendovi la chiave per i dadi delle ruote* per fare leva.

 **Importante**

È importante avvitare l'occhiello di traino correttamente, fino a battuta.

Considerazioni importanti prima di utilizzare l'occhiello di traino

- L'occhiello di traino può essere usato per tirare l'auto sopra un carro-attrezzi con pianale. La posizione dell'auto e la luce a terra determinano se tale operazione sia possibile.
- Se la rampa di salita del carro-attrezzi è troppo inclinata o se la luce a terra sotto l'auto è insufficiente, l'auto potrebbe subire danni qualora si cercasse di tirarla su usando l'occhiello di traino.
- All'occorrenza, sollevare l'automobile utilizzando il sollevatore del carro-attrezzi. Non utilizzare l'occhiello di traino.

 **Attenzione**

Nessun oggetto/persona possono stazionare dietro il carro-attrezzi mentre l'auto è tirata su sul pianale.

 **Importante**

L'occhiello di traino deve essere utilizzato solo per il traino su strada, non per eventuali traini di recupero. Per effettuare traini di recupero, richiedere un'assistenza professionale.

Rimozione dell'occhiello di traino

- 1 Svitare l'occhiello di traino dopo l'uso e riporlo nel blocco in schiuma.
Infine, rimontare la copertura sul paraurti.

* Optional/accessorio.

11.14.3. Trasporto

Il trasporto prevede lo spostamento dell'automobile per mezzo di un altro veicolo.

Per effettuare traini di recupero, richiedere un'assistenza professionale.

L'occhiello di traino può essere usato per caricare l'automobile su un carro-attrezzi con pianale.

La posizione dell'automobile e l'altezza libera da terra determinano la possibilità di caricare l'automobile su un pianale trainandola. Se l'inclinazione della rampa del carro-attrezzi è eccessiva o l'altezza libera da terra è insufficiente, l'automobile potrebbe subire danni qualora si cercasse di caricarla trainandola. In tal caso, si raccomanda di caricare l'automobile utilizzando il sollevatore del carro-attrezzi.

 **Attenzione**

Nessun oggetto/persona possono stazionare dietro il carro-attrezzi mentre l'auto è tirata su sul pianale.

 **Importante**

L'occhiello di traino deve essere utilizzato solo per il traino su strada, **non** per eventuali traini di recupero. Per effettuare traini di recupero, richiedere un'assistenza professionale.

 **Importante**

L'automobile deve essere sempre trasportata in avanti.

Le automobili con trazione integrale* trainate con le ruote anteriori sollevate non devono essere trainate a velocità maggiori di 70 km/h (40 mph) e per tratti maggiori di 50 km (30 miglia).

* Optional/accessorio.

11.14.4. Modo sicurezza

Il modo sicurezza indica un dispositivo di protezione che interviene se una collisione è tale da danneggiare funzioni importanti dell'automobile, ad esempio le linee di alimentazione, i sensori di uno dei sistemi di protezione oppure l'impianto frenante.

Se l'auto è rimasta coinvolta in una collisione, può essere visualizzato il testo **Safety mode Vedere Manuale del proprietario** nel display del conducente insieme al simbolo di avvertimento se il display è integro e il sistema elettrico dell'auto è ancora funzionante. Il messaggio indica che la funzionalità dell'automobile è ridotta.

 **Attenzione**

Non provare mai a riavviare l'automobile se si sente odore di carburante dopo che il display del conducente ha visualizzato il messaggio **Safety mode Vedere Manuale del proprietario**. Abbandonare immediatamente l'automobile.

Se l'auto è entrata in modo sicurezza, si potrà cercare di resettare il sistema per avviare e spostare l'auto per un breve tratto per allontanarsi per esempio da un luogo pericoloso per il traffico.

 **Attenzione**

Non cercare mai di riparare l'automobile o ripristinare l'elettronica da soli se è entrata nel modo sicurezza. Pericolo di lesioni personali o funzionamento anomalo dell'automobile. Volvo raccomanda di rivolgersi sempre a un riparatore autorizzato Volvo per i controlli e il ripristino del normale stato dell'automobile dopo la comparsa del messaggio **Safety mode Vedere Manuale del proprietario**.

 **Attenzione**

Non è consentito trainare l'automobile nel modo sicurezza. L'automobile deve essere trasportata. Si raccomanda di trasportarla presso un riparatore autorizzato Volvo.

11.14.5. Avviamento e spostamento dell'automobile in modo sicurezza

Se l'auto è entrata in modo sicurezza, si potrà cercare di resettare il sistema per avviare e spostare l'auto per un breve tratto per allontanarsi per esempio da un luogo pericoloso per il traffico.

Ripristino e avviamento dell'auto dopo il modo di sicurezza

- 1 Esaminare i danni subiti dall'automobile e verificare che non sia fuoriuscito carburante. Non si deve sentire odore di carburante.

In caso di danni lievi, e in assenza di perdite di carburante si potrà procedere ad un tentativo di avviamento.

Attenzione

Non provare mai a riavviare l'automobile se si sente odore di carburante dopo che il display del conducente ha visualizzato il messaggio **Safety mode Vedere Manuale del proprietario**. Abbandonare immediatamente l'automobile.

- 2 Spegnere l'automobile.
 - 3 Provare quindi ad avviare l'automobile.
- L'elettronica dell'automobile effettua un controllo del sistema, quindi tenta di ripristinarlo.

Importante

Se il messaggio **Safety mode Vedere Manuale del proprietario** è ancora visualizzato sul display, l'automobile non deve essere guidata né trainata bensì trasportata. I danni non visibili potrebbero, durante il viaggio, rendere impossibile la manovra dell'automobile anche se questa appare guidabile.

Spostamento dell'automobile in modo sicurezza

- 1 Se il display del conducente visualizza il messaggio **Normal mode The car is now in normal mode** dopo che è stato effettuato il tentativo di avviamento, si potrà procedere allo spostamento dell'auto per allontanarsi per esempio da un luogo pericoloso per il traffico.
- 2 Percorrere il tragitto minimo necessario.

 **Attenzione**

Non è consentito trainare l'automobile nel modo sicurezza. L'automobile deve essere trasportata. Si raccomanda di trasportarla presso un riparatore autorizzato Volvo.

11.15. Funzionamento anomalo

La percezione di un disturbo di funzionamento o di uno scostamento dal normale funzionamento dell'auto può dipendere da un'anomalia o da specifiche circostanze del caso.

Alcune funzioni sono limitate in situazioni particolari e richiedono che siano soddisfatte determinate condizioni. Il display del conducente e il display centrale possono visualizzare messaggi informativi al riguardo.

Per maggiori informazioni sulla ricerca dei guasti e sui limiti delle varie funzioni, vedere i seguenti articoli correlati.

Se non è possibile guidare l'automobile

Attivare i lampeggiatori di emergenza se l'automobile si è fermata in un luogo trafficato. Non trascurare mai la sicurezza e se possibile spostare l'auto in un posto sicuro. Indossare il giubbotto ad alta visibilità ed esporre il triangolo di emergenza per avvertire per tempo gli altri utenti della strada. Richiedere assistenza stradale se la causa non può essere rettificata sul posto.

11.16. Incidente

Se l'automobile rimane coinvolta in un incidente, attivare i lampeggiatori di emergenza e, se possibile, spostare l'automobile allontanandola dal traffico.

Non provare a riavviare l'automobile se si sente odore di carburante e il display del conducente visualizza il messaggio **Safety mode Vedere Manuale del proprietario**. In tal caso, allontanarsi dall'automobile al più presto!

Contattare il servizio di soccorso o l'assistenza stradale all'occorrenza.

A seconda dell'equipaggiamento, l'automobile è in grado di rilevare un incidente e contattare la centrale di allarme più vicina. Se l'automobile è sprovvista di Volvo On Call*, la legge europea Pan-European eCall consente di accedere alle funzioni di allarme collisione automatico e pronto intervento in caso di emergenza^[1].

- Scendere sempre dall'automobile in condizioni di sicurezza!
- Indossare il giubbotto ad alta visibilità ed esporre il triangolo di emergenza per avvertire gli altri utenti della strada.

In caso di incidente con animali selvatici

Prestare attenzione. Gli animali feriti possono sentirsi in pericolo e difendersi.

Contattare la Polizia qualora sia necessario sopprimere un animale gravemente ferito o spostare un animale privo di vita dalla carreggiata affinché non costituisca un pericolo per gli altri utenti della strada.

* Optional/accessorio.

[1] Vale solo in alcuni mercati.

12. Audio, media e Internet

12.1. Radio

12.1.1. Radio digitale

12.1.1.1. Radio digitale *

La radio digitale (DAB^[1]) è un sistema per la trasmissione digitale della radio. La radio supporta DAB, DAB+ e DMB^[2].



La radio può essere controllata con il comando vocale, i comandi al volante o il display centrale.



Si accede alla app per la radio digitale dalla videata app nel display centrale.

Per riprodurre la radio digitale, si procede allo stesso modo delle altre bande radio, ad esempio FM. Oltre a **Stazioni**, **Preferiti** e **Generi**, si può selezionare la riproduzione da sottocanali e **Gruppi**. Ensemble - Gruppo di canali radio trasmessi sulla stessa frequenza.

Se il canale radio trasmette il proprio logo, questo viene scaricato e visualizzato accanto al nome della stazione (il tempo di download è variabile).

Sottocanale DAB

I componenti secondari sono generalmente definiti sottocanali. Questi sono occasionali e possono comprendere, ad esempio, la traduzione in altre lingue del programma principale. I sottocanali sono indicati con un simbolo a freccia nella lista dei canali.

* Optional/accessorio.

^[1] Digital Audio Broadcasting

^[2] Digital Multimedia Broadcasting

12.1.1.2. Collegamento fra FM e radio digitale *

Il contenuto di questo manuale rappresenta lo stato del manuale d'uso al momento della stampa e potrebbe non essere completamente valido in futuro. Per ulteriori informazioni, consulta la prima pagina per la nota completa di esclusione di responsabilità.

Grazie a questa funzione, la radio digitale (DAB) può passare da un canale con segnale debole o assente allo stesso canale in un altro gruppo di canali (ensemble) con segnale migliore, all'interno di DAB e/o fra DAB e FM.

Collegamenti DAB-DAB e DAB-FM

- 1 Premere **Impostazioni** nella videata superiore.
- 2 Premere **Media** → **DAB**.
- 3 Per attivare/disattivare le funzioni, selezionare/deselezionare le corrispondenti caselle **Passaggio DAB-DAB** e/o **Passaggio DAB-FM**.

* Optional/accessorio.

12.1.2. Comando vocale di radio e media

Di seguito sono riportati i comandi vocali per radio e lettore multimediale^[1].

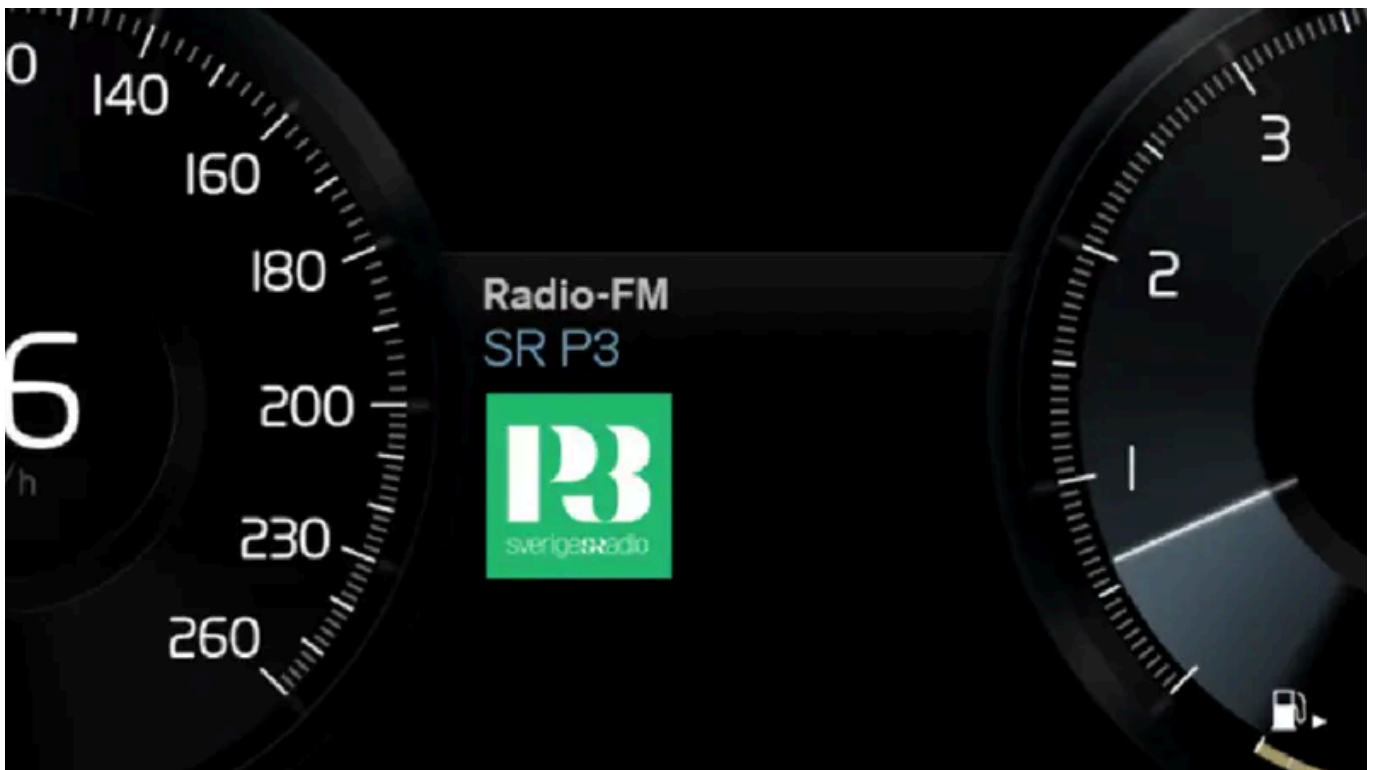



Premere  e pronunciare uno dei seguenti comandi:

- "Media" - Apre un dialogo per media e radio, visualizzando esempi di comandi.
- "Riproduci [artista]" - riproduce la musica dell'artista selezionato.

Il contenuto di questo manuale rappresenta lo stato del manuale d'uso al momento della stampa e potrebbe non essere completamente valido in futuro. Per ulteriori informazioni, consulta la prima pagina per la nota completa di esclusione di responsabilità.

- "Riproduci [titolo del brano]" - riproduce il brano selezionato.
- "Riproduci [titolo del brano] da [album]" - riproduce il brano selezionato dall'album selezionato.
- "Riproduci [stazione radio]" - avvia il canale radio selezionato.
- "Sintonizzati su [frequenza]" - avvia la frequenza radio selezionata nella banda di frequenza attiva. Se non è attiva alcuna fonte radio, di default viene avviata la radio FM.
- "Sintonizzati su [frequenza] [banda di frequenza]" - avvia la frequenza radio selezionata sulla banda radio selezionata.
- "Radio" - avvia la radio FM.
- "Radio FM" - avvia la radio FM.
- "DAB" - Avvia la radio DAB*.
- "USB" - avvia la riproduzione da USB.
- "iPod" - avvia la riproduzione da iPod.
- "Bluetooth"- avvia la riproduzione dalla fonte media connessa tramite Bluetooth.
- "Musica simile" - riproduce musica da dispositivi connessi alla presa USB simile a quella in ascolto.

 **Nota**

Non tutte le lingue di sistema supportano il comando vocale. Nell'elenco delle lingue di sistema disponibili, il simbolo «» indica che la lingua corrispondente lo supporta. Per maggiori informazioni sulla collocazione delle informazioni, vedere la sezione sulle impostazioni del comando vocale.

^[1] Vale solo in alcuni mercati.

* Optional/accessorio.

12.1.3. Radio

È possibile ascoltare la banda di frequenza radio FM e la radio digitale (DAB)*. Con l'automobile connessa a Internet, è possibile anche ascoltare la radio online.

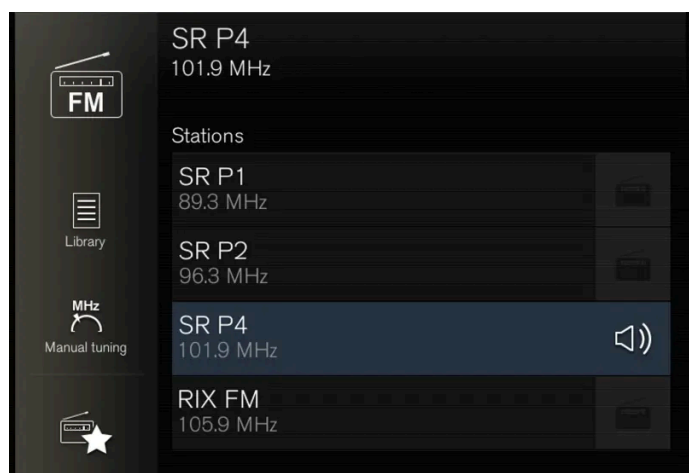

La radio può essere controllata con il comando vocale, i comandi al volante o il display centrale.

* Optional/accessorio.

12.1.4. Avvio della radio

La radio si avvia dalla videata app sul display centrale.

- 1 Aprire la banda radio desiderata (ad esempio FM) dalla videata app.



- 2 Selezionare la stazione radio.

12.1.5. Cambio di banda e stazione radio

Di seguito sono riportate le istruzioni per cambiare la banda radio, l'elenco nella banda radio e la stazione radio in un elenco selezionato.

Cambio di banda radio

Accedere alla videata app sul display centrale e selezionare la banda radio desiderata (ad esempio **FM**) oppure selezionarla aprendo il menu app sul display del conducente con i comandi destri al volante.

Cambio di elenco nella banda radio

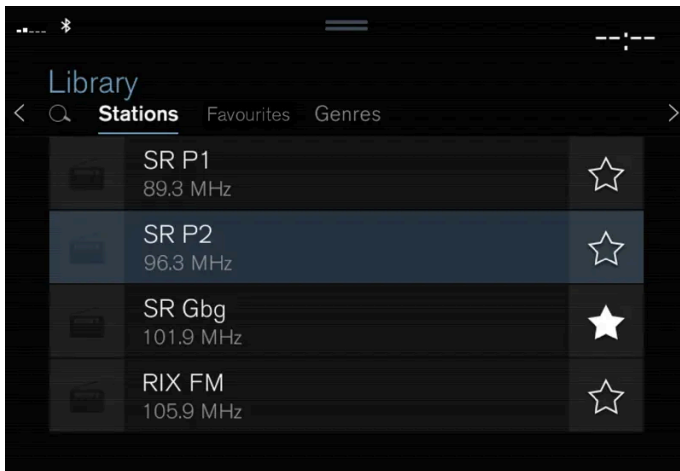

- 1 Premere **Biblioteca**.
- 2 Selezionare la riproduzione da **Stazioni**, **Preferiti**, **Generi** o **Gruppi**^[1].
- 3 Premere la stazione desiderata nell'elenco.

Preferiti - Riproduzione dei soli canali preferiti selezionati.

Generi - Riproduzione dei soli canali radio che trasmettono il genere/tipo di programma selezionato, ad esempio pop e musica classica.

Cambio di stazione radio in un elenco selezionato

- 1 Premere **⏮** o **⏭** sotto il display centrale o sulla pulsantiera destra al volante.
➤ Si scorre di un passo nell'elenco di riproduzione selezionato.

È anche possibile cambiare la stazione radio in un elenco selezionato dal display centrale.

* Optional/accessorio.

[1] Solo per la radio digitale (DAB*).

12.1.6. Ricerca di una stazione radio

La radio crea automaticamente un elenco delle stazioni più forti nell'area.

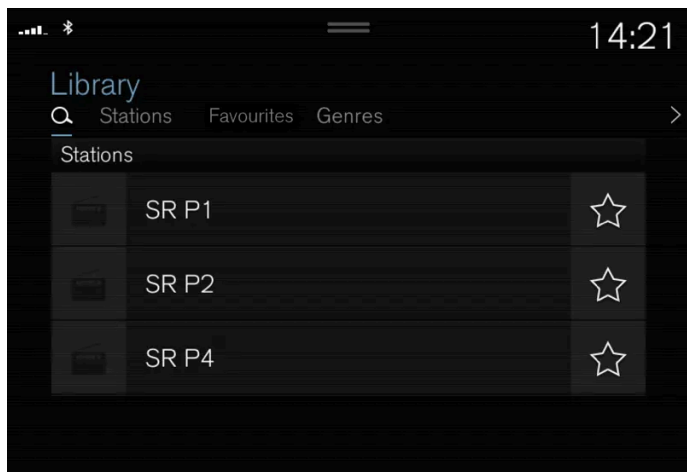

Le opzioni di ricerca dipendono dalla banda radio selezionata:

- FM - stazioni, generi e frequenza.
- DAB* - ensemble e stazioni.

1 Premere **Biblioteca**.

2 Premere **Q**.

➤ Si apre la videata di ricerca con una tastiera.

3 Inserire il termine di ricerca.

➤ L'elenco dei risultati, visualizzati per categoria, viene aggiornato man mano che si inseriscono i caratteri.

Ricerca stazioni manuale



Con la ricerca manuale è possibile trovare e impostare canali radio diversi da quelli presenti nell'elenco automatico dei canali con la ricezione migliore nell'area.

Selezionando la ricerca stazioni manuale, la radio non ricerca più automaticamente un'altra frequenza in condizioni di scarsa ricezione.

- 1 Premere **Sintonizz. manuale**, tirare il comando o premere **◀◀** o **▶▶**. Con una pressione prolungata, la ricerca passa alla stazione disponibile successiva nella banda di frequenza. È anche possibile utilizzare i comandi destri al volante.

* Optional/accessorio.

12.1.7. Impostazioni per la radio

Numerose funzioni radio possono essere attivate e disattivate.

Interruzione dei messaggi sul traffico

Le trasmissioni in corso, ad esempio le informazioni sul traffico, possono essere sospese temporaneamente premendo **○** sui comandi destri al volante oppure **Annulla** sul display centrale.

Attivazione e disattivazione delle funzioni radio

Trascinare verso il basso la videata superiore, quindi selezionare **Impostazioni** → **Media** e la banda radio desiderata per visualizzare le funzioni disponibili.

Radio FM

- **Mostra informazioni radio:** visualizza informazioni sull'argomento del programma, gli artisti ecc.

- **Blocca programma nome:** selezionare affinché il nome del servizio del programma non scorra continuamente e in modo che la visualizzazione si blocchi dopo 20 secondi.
- **Selezionare annunci:**^[1]
 - **Interruzioni locali:** Interruzione della riproduzione di media in corso per trasmettere informazioni sul traffico locale. Al termine del messaggio viene ripristinata la riproduzione della fonte media precedente. La funzione **Interruzioni locali** rappresenta una limitazione geografica della funzione **Annunci sul traffico**. La funzione **Annunci sul traffico** deve essere attivata contemporaneamente.
 - **News :** Interruzione della riproduzione media in corso per trasmettere notiziari. Al termine del notiziario viene ripristinata la riproduzione della fonte media precedente.
 - **Allarme:** Interruzione della riproduzione media in corso per trasmettere informazioni su incidenti gravi e catastrofi. Al termine del messaggio viene ripristinata la riproduzione della fonte media precedente.
 - **Annunci sul traffico:** Interruzione della riproduzione media in corso per trasmettere informazioni sul traffico. Al termine del messaggio viene ripristinata la riproduzione della fonte media precedente.

DAB* (radio digitale)

- **Ordina servizi:** Opzione per ordinare i canali. In ordine alfabetico oppure per numero di servizio.
- **Passaggio DAB-DAB:** Avvio della funzione di collegamento all'interno di DAB. Se si interrompe la ricezione di un canale radio, ne viene cercato automaticamente un altro all'interno dello stesso gruppo di canali (ensemble).
- **Passaggio DAB-FM:** Avvio della funzione di collegamento fra DAB e FM. Se si interrompe la ricezione di un canale radio, viene cercata automaticamente una frequenza alternativa in FM.
- **Mostra informazioni radio:** Visualizzazione di testo radio o determinate parti di esso, ad esempio l'artista.
- **Mostra immagini programmi:** Attivazione della visualizzazione di immagini relative ai vari programmi sullo schermo.
- **Selezionare annunci:** Selezione dei tipi di messaggi visualizzabili quando è attiva DAB. I messaggi selezionati interrompono la riproduzione di media e sono riprodotti. Al termine del messaggio viene ripristinata la riproduzione della fonte media precedente.
 - **Allarme:** Interruzione della riproduzione media in corso per trasmettere informazioni su incidenti gravi e catastrofi. Al termine del messaggio viene ripristinata la riproduzione della fonte media precedente.
 - **Flash Info Traffico:** Ricezione di informazioni sul traffico.
 - **Annunci news:** Ricezione di notiziari.
 - **Flash Trasporto:** Ricezione di informazioni sul trasporto pubblico, ad esempio orari di traghetti e treni.
 - **Avvisi/Servizi:** Ricezione di informazioni su anomalie di entità inferiore al livello di Allarme, ad esempio interruzioni di corrente.

^[1] Non tutte le stazioni supportano tutti i tipi di messaggi.

* Optional/accessorio.

12.1.8. Radio RDS

Con RDS (Radio Data System), la radio passa automaticamente all'emittente dal segnale più forte. RDS permette, ad esempio, di ricevere informazioni sul traffico e ricercare determinati tipi di programma.

RDS collega le emittenti FM di un network. Un'emittente FM di un network di questo tipo invia informazioni legate, tra l'altro, alle seguenti funzioni RDS:

- Passaggio automatico a un'emittente dal segnale più forte se la ricezione nell'area non è buona.
- Ricerca di programmi specifici, ad esempio tipi di programma o informazioni sul traffico.
- Ricezione di testo informativo riguardante il programma radio in ascolto.

 **Nota**

Alcune stazioni radio non utilizzano la funzione RDS oppure la utilizzano solo in parte.

In caso di trasmissione di notiziari e messaggi sul traffico, la radio può cambiare stazione e la sorgente sonora usata al momento può essere interrotta. La radio ripristina la precedente fonte audio e volume quando il tipo di programma impostato smette di trasmettere. Per interrompere l'operazione, premere  sui comandi destri al volante oppure **Annulla** sul display centrale.

12.1.9. Salvataggio dei canali radio nella app Preferiti radio

È possibile aggiungere un canale radio nella app **Preferiti Radio** e nell'elenco dei preferiti nella banda radio (ad esempio FM). Di seguito sono riportate le istruzioni per l'aggiunta e la rimozione dei canali radio.



Preferiti radio



La app Preferiti radio visualizza i canali radio preferiti memorizzati in tutte le bande radio.

- 1 Aprire la app **Preferiti Radio** dalla videata app.
- 2 Premere la stazione radio desiderata nell'elenco per ascoltarla.

Aggiunta e rimozione dei preferiti radio

- 1 Premere  per aggiungere un canale radio all'elenco dei preferiti della banda radio e alla app Preferiti radio.
- 2 Premere **Biblioteca**, selezionare **Modifica** e premere  per rimuovere un canale radio dall'elenco dei preferiti.

Quando si memorizza un canale radio da un elenco delle stazioni, la radio cerca automaticamente la frequenza migliore. Memorizzando un canale radio dalla ricerca manuale, la radio non passerà invece automaticamente alla frequenza più forte.

Cancellando un canale radio dalla app Preferiti radio, viene cancellato anche dall'elenco dei preferiti nella banda radio corrispondente.

12.2. Lettore MD

12.2.1. Video

12.2.1.1. Video

I video nei dispositivi connessi alla presa USB possono essere riprodotti con il lettore multimediale.

Quando ci si mette in marcia non vengono riprodotte immagini, ma solamente l'audio. L'immagine si riattiva quando l'automobile è ferma.

Le informazioni sui formati compatibili per i media sono riportate nell'apposita sezione.

12.2.1.2. Riproduzione di video

È possibile riprodurre video tramite la app **USB** nella videata app.

- 1 Connettere la fonte media (unità USB).
 - 2 Aprire la app **USB** dalla videata app.
 - 3 Premere il titolo da riprodurre.
- Si avvia la riproduzione.

Se l'unità USB contiene anche tracce musicali e audio, potrebbe essere difficile trovare i file video. In tal caso, è possibile cercarli accedendo a **Biblioteca** e selezionando la scheda dei video.

12.2.1.3. Riproduzione di DivX[®]

Questo dispositivo DivX Certified® deve essere registrato per poter riprodurre film Video-on-Demand (VOD) DivX acquistati.

- 1 Premere **Impostazioni** nella videata superiore.
- 2 Premere su **Video** → **DivX® VOD** e recuperare il codice di registrazione.
- 3 Per maggiori informazioni e per completare la registrazione, accedere a vod.divx.com.

12.2.1.4. Impostazioni per il video

È possibile modificare alcune impostazioni di lingua per la riproduzione video.

Con il lettore video in modalità schermo intero oppure accedendo alla videata superiore e premendo **Impostazioni** → **Media** → **Video** si possono regolare **Lingua audio** e **Lingua sottotitoli**.

12.2.2. Media tramite Bluetooth®

Il lettore multimediale dell'automobile è dotato di Bluetooth e può riprodurre senza fili i file audio di dispositivi Bluetooth esterni quali cellulari e tablet.

Affinché il lettore multimediale possa riprodurre senza fili file audio da un dispositivo esterno, questo deve essere connesso all'automobile tramite Bluetooth.

12.2.3. Connessione di un dispositivo tramite Bluetooth®

Connettere un dispositivo Bluetooth® all'automobile per riprodurre i media senza fili e connettere l'automobile a Internet, se possibile.

Molti telefoni dispongono oggi di tecnologia senza fili Bluetooth®, ma non tutti sono compatibili con l'automobile.

La procedura di connessione di un dispositivo multimediale è la stessa utilizzata per connettere un telefono all'automobile tramite Bluetooth®^[1].

i Nota

Per alcuni telefoni, affinché il volume audio nell'auto risulti sufficientemente alto, è necessario impostare manualmente il volume Bluetooth del telefono al 100%. Questa impostazione va effettuata per ogni telefono che viene collegato. L'impostazione va effettuata una volta per conversazione telefonica e una volta per lo streaming di media. Dopodiché il sistema ricorda l'impostazione e non è necessario ripeterla quando il telefono viene collegato la volta seguente.

^[1] Notare che la riproduzione tramite Bluetooth funziona solo se il dispositivo è connesso per riprodurre appositamente media.

12.2.4. Comando vocale di radio e media

Di seguito sono riportati i comandi vocali per radio e lettore multimediale^[1].



Premere  e pronunciare uno dei seguenti comandi:

- "Media" - Apre un dialogo per media e radio, visualizzando esempi di comandi.
- "Riproduci [artista]" - riproduce la musica dell'artista selezionato.
- "Riproduci [titolo del brano]" - riproduce il brano selezionato.
- "Riproduci [titolo del brano] da [album]" - riproduce il brano selezionato dall'album selezionato.
- "Riproduci [stazione radio]" - avvia il canale radio selezionato.
- "Sintonizzati su [frequenza]" - avvia la frequenza radio selezionata nella banda di frequenza attiva. Se non è attiva alcuna fonte radio, di default viene avviata la radio FM.
- "Sintonizzati su [frequenza] [banda di frequenza]" - avvia la frequenza radio selezionata sulla banda radio selezionata.

- "Radio" - avvia la radio FM.
- "Radio FM" - avvia la radio FM.
- "DAB" - Avvia la radio DAB*.
- "USB" - avvia la riproduzione da USB.
- "iPod" - avvia la riproduzione da iPod.
- "Bluetooth"- avvia la riproduzione dalla fonte media connessa tramite Bluetooth.
- "Musica simile" - riproduce musica da dispositivi connessi alla presa USB simile a quella in ascolto.

i Nota

Non tutte le lingue di sistema supportano il comando vocale. Nell'elenco delle lingue di sistema disponibili, il simbolo  indica che la lingua corrispondente lo supporta. Per maggiori informazioni sulla collocazione delle informazioni, vedere la sezione sulle impostazioni del comando vocale.

[1] Vale solo in alcuni mercati.

* Optional/accessorio.

12.2.5. Lettore MD

Il lettore multimediale può riprodurre tracce audio da fonti audio esterne collegate tramite porta USB o Bluetooth. Inoltre, può riprodurre formati video tramite la porta USB.

Con l'automobile connessa a Internet, è possibile anche ascoltare radio online, audiolibri e servizi musicali tramite le app.

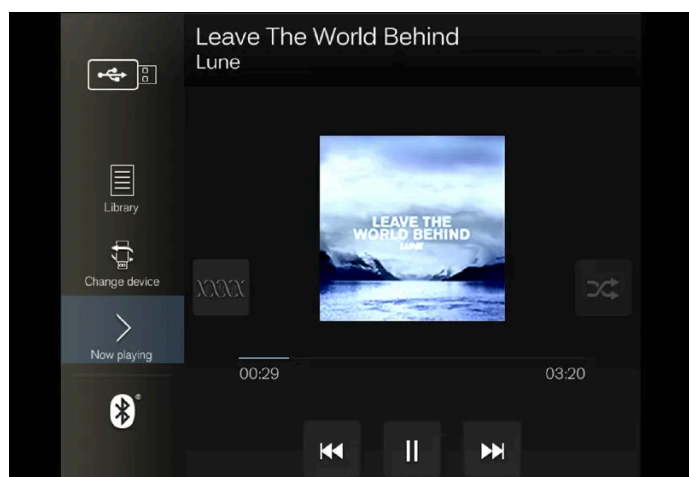

Il lettore multimediale si gestisce sul display centrale, ma numerose funzioni possono essere gestite anche dai comandi destri al volante o con il comando vocale.

La radio, che si gestisce anche dal lettore multimediale, è descritta in una sezione separata.

12.2.6. Riproduzione di media

Il lettore mediale è gestito dal display centrale. Numerose funzioni possono essere gestite anche dai comandi destri al volante o con il comando vocale.

Il lettore multimediale è utilizzato anche per gestire la radio, come descritto nella relativa sezione.

Avvio della fonte media

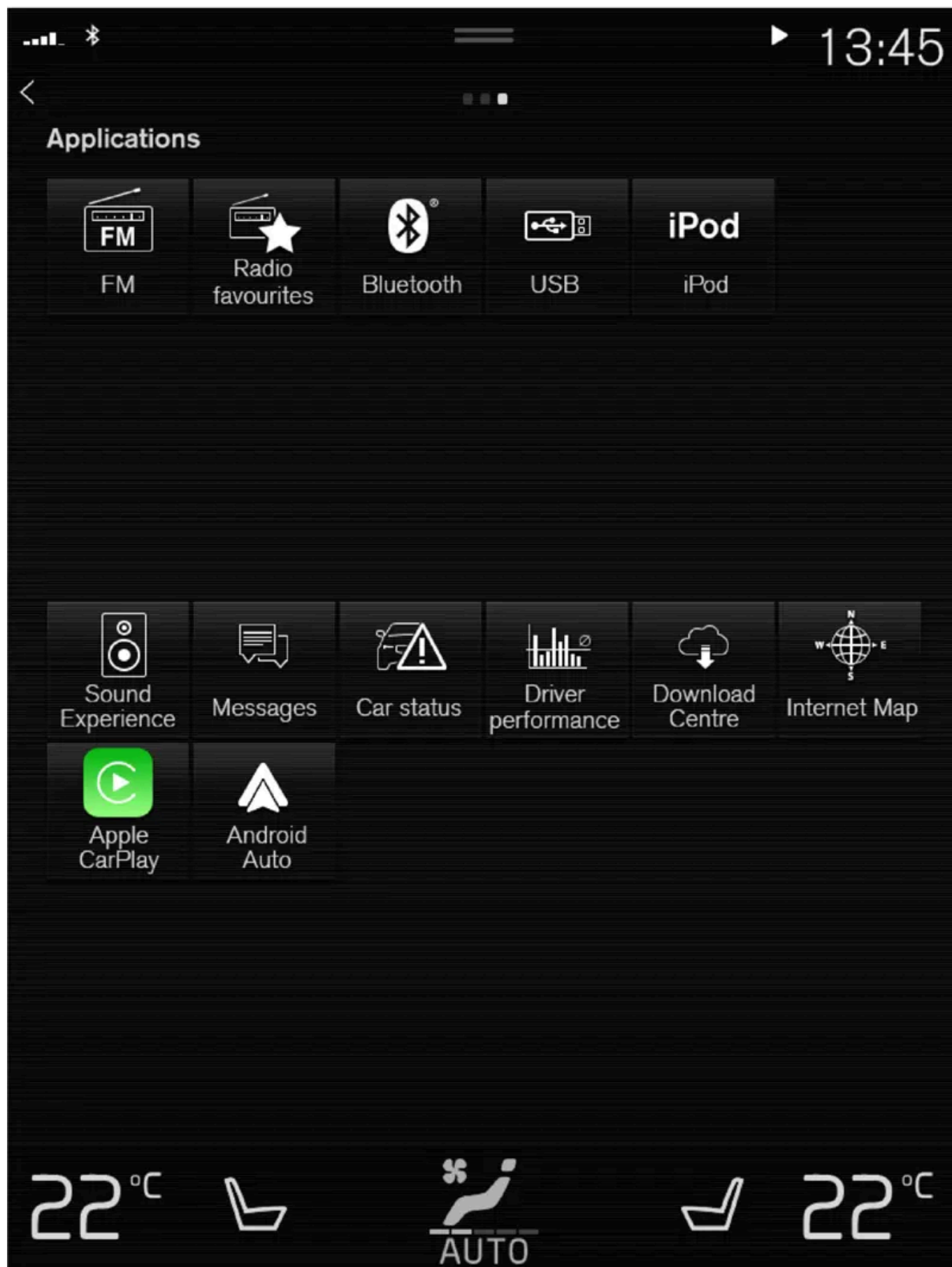

Videata app. (Figura generica, le app base variano a seconda del mercato e del modello.)

Memoria USB

- 1 Inserire la memoria USB.
 - 2 Aprire la app **USB** dalla videata app.
 - 3 Selezionare che cosa riprodurre.
- Si avvia la riproduzione.

Lettore MP3 e iPod®

Nota

Per avviare la riproduzione da iPod, utilizzare la app iPod (non USB).

Quando si utilizza un iPod come fonte audio, l'impianto audio e media dell'automobile visualizza un menu simile a quello del lettore iPod.

- 1 Connettere la fonte media.
 - 2 Avviare la riproduzione della fonte media connessa.
 - 3 Aprire la app (**iPod, USB**) dalla videata app.
- Si avvia la riproduzione.

Dispositivo connesso tramite Bluetooth

- 1 Attivare Bluetooth nella fonte dei media.
 - 2 Connettere la fonte media^[1].
 - 3 Avviare la riproduzione della fonte media connessa.
 - 4 Aprire la app **Bluetooth** dalla videata app.
- Si avvia la riproduzione.

 **Nota**

Per alcuni telefoni, affinché il volume audio nell'auto risulti sufficientemente alto, è necessario impostare manualmente il volume Bluetooth del telefono al 100%. Questa impostazione va effettuata per ogni telefono che viene collegato. L'impostazione va effettuata una volta per conversazione telefonica e una volta per lo streaming di media. Dopodiché il sistema ricorda l'impostazione e non è necessario ripeterla quando il telefono viene collegato la volta seguente.

Media tramite connessione Internet

Per riprodurre i media dalle app connesse a Internet:

- 1 Connettere l'automobile a Internet.
 - 2 Aprire la app desiderata dalla videata app.
- Si avvia la riproduzione.

La procedura di download delle app è descritta nella relativa sezione.

Video

- 1 Connettere la fonte media.
 - 2 Aprire la app **USB** dalla videata app.
 - 3 Premere il titolo dell'elemento da riprodurre.
- Si avvia la riproduzione.

Apple CarPlay

CarPlay è descritto nella relativa sezione.

Android Auto

Android Auto è descritto nella relativa sezione.

^[1] Notare che la riproduzione tramite Bluetooth funziona solo se il dispositivo è connesso per riprodurre appositamente media.

12.2.7. Gestione e cambio di media

La riproduzione dei media può essere gestita tramite comando vocale, dai comandi al volante o dal display centrale.



Il lettore MD può essere controllato con il comando vocale, i comandi al volante o il display centrale.

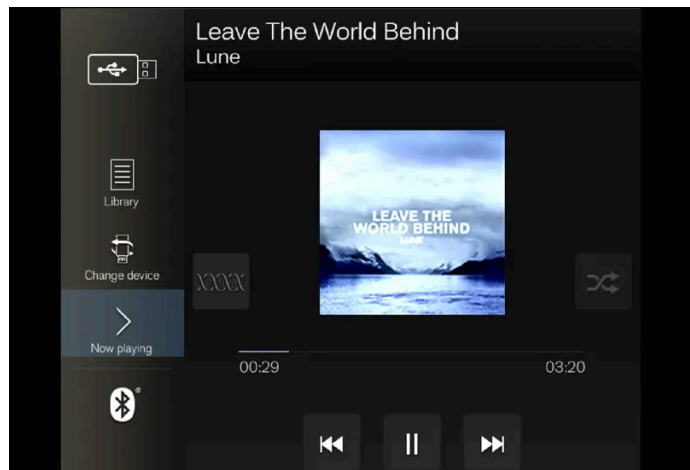

Volume - Ruotare la manopola sotto il display centrale o premere ▲ ▼ nei comandi destri al volante per regolare il livello acustico.

Riproduci/pausa - Premere l'immagine corrispondente al brano in riproduzione, il pulsante fisico sotto il display centrale o ○ sui comandi destri al volante.

Cambia traccia/brano - Premere la traccia desiderata sul display centrale, premere ⏮ o ⏭ sotto il display centrale o sulla pulsantiera destra al volante.

Scorrimento rapido/nel tempo - Premere l'asse del tempo sul display centrale e trascinare lateralmente o tenere premuto ⏮ o ⏭ sotto il display centrale o sulla pulsantiera destra al volante.

Cambio media - Selezionare dalle fonti precedenti nella app, premere la app desiderata nella videata app oppure selezionare con i comandi destri al volante dal menu app ☰.



Biblioteca - Premere il pulsante per riprodurre dalla libreria.



Shuffle - Premere il pulsante per riprodurre un modo casuale.



Simile - Premere il pulsante per trovare musica dello stesso genere sull'unità USB tramite Gracenote e creare un elenco dei brani. L'elenco può contenere al massimo 50 brani.



Cambia dispos. - Premere il pulsante per commutare fra più unità USB connesse.

12.2.8. Ricerca di media

È possibile ricercare artista, compositore, titoli di brani, album, video, audiolibri, elenchi dei brani e, se l'automobile è connessa a Internet, anche podcast (media digitali tramite Internet).

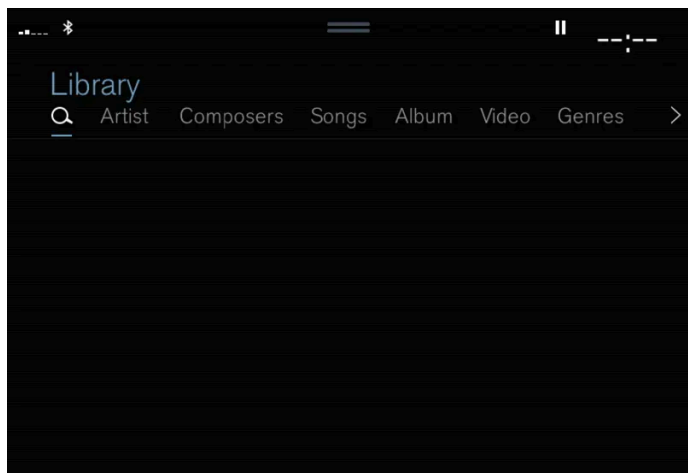

- 1 Premere .
- > Si apre la videata di ricerca con una tastiera.
- 2 Inserire il termine di ricerca.
- 3 Premere **Cerca**.
- > Vengono ricercati i dispositivi connessi e l'elenco dei risultati è presentato per categoria.

Passare un dito sullo schermo in orizzontale per visualizzare ogni categoria separatamente.

12.2.9. Formati compatibili per i media

Per riprodurre i media si devono utilizzare i seguenti formati di file.

File audio

Formato	Estensione	Codec
MP3	.mp3	MPEG1 Layer III, MPEG2 Layer III, MP3 Pro (mp3 compatible), MP3 HD (mp3 compatible)
AAC	.m4a, .m4b, .aac	AAC LC (MPEG-4 part III Audio), HE-AAC (aacPlus v1/v2)
WMA	.wma	WMA8/9, WMA9/10 Pro
WAV	.wav	LPCM
FLAC	.flac	FLAC

File video

Formato	Estensione
MP4	.mp4, .m4v
MPEG-PS	.mpg, .mp2, .mpeg, .m1v
AVI	.avi
AVI (DivX)	.avi, .divx
ASF	.asf, .wmv

Sottotitoli

Formato	Estensione
SubViewer	.sub
SubRip	.srt
SSA	.ssa

DivX®

I dispositivi con certificazione DivX sono stati testati per una riproduzione video ad alta qualità di DivX (.divx, .avi). Quando appare il logo DivX, si possono riprodurre film DivX.

Profilo	DivX Home Theater
Codec video	DivX, MPEG-4
Risoluzione	720x576
Velocità di trasmissione (bit rate)	4.8Mbps
Frequenza dei fotogrammi	30 fps
Estensione	.divx, .avi
Dimensioni max file	4 GB
Codec audio	MP3, AC3
Sottotitoli	XSUB
Funzioni speciali	Altri sottotitoli, altri brani audio, ripristino della riproduzione
Riferimento	Conforme a tutti i requisiti per il profilo DivX Home Theater. Per maggiori informazioni e il download di programmi di conversione file in video DivX Home Theater, visitare il sito www.divx.com/vod .

12.2.10. Gracenote®

Gracenote identifica artista, album, titoli dei brani e relative immagini, quindi visualizza queste informazioni durante la riproduzione.

Gracenote MusicID® è uno standard di riconoscimento musicale. L'identificazione e l'analisi dei metadati dei file musicali consentono di presentare informazioni sui brani. Talvolta, i metadati contenuti in diverse fonti possono essere discordanti o

insufficienti.

Gracernote supporta la comprensione fonetica per nomi degli artisti, titoli degli album e generi, quindi consente di riprodurre i brani con il comando vocale.

- 1 Premere **Impostazioni** nella videata superiore.
- 2 Premere **Media** → **Gracernote**[®].
- 3 Selezione delle impostazioni per i dati Gracernote:

- **Ricerca online Gracernote**[®] - Ricerca di media in riproduzione nel database online Gracernote.
- **Risultati multipli Gracernote**[®] - Selezione della modalità di visualizzazione dei dati Gracernote in caso di risultati multipli.

1 - Utilizzo dei dati originali del file.

2 - Utilizzo dei dati Gracernote.

3 - Possibilità di selezione di dati Gracernote oppure originali.

- **Nessuna** - Nessun risultato visualizzato.

Aggiornamento di Gracernote

Il contenuto del database Gracernote è aggiornato periodicamente. Scaricare l'ultimo aggiornamento per usufruire dei miglioramenti.

12.2.11. Aggiornamento di Gracernote[®]

Volvo si adopera continuamente per mantenere aggiornata l'automobile. Si raccomanda quindi di aggiornare periodicamente Gracernote[®]. L'aggiornamento si effettua in due fasi con l'utilizzo di una memoria USB vuota.

Download dei file e aggiornamento di Gracernote[®]

Si consiglia di aggiornare Gracernote[®] a intervalli regolari. Di seguito è descritta la procedura per scaricare i file di aggiornamento e aggiornare Gracernote[®] nella vostra Volvo.

Preparativi

I file devono essere scaricati in una memoria USB vuota da almeno 8 GB e formattata FAT32, NTFS o exFAT.

Software di download

Il download dei file di Gracernote[®] si effettua con un software installabile sul computer in occasione del download dei file di aggiornamento.

Aggiornamento dei file di Gracenote®

Per scaricare i file di aggiornamento di Gracenote®, accedere a [volvocars.com/intl/support](https://www.volvocars.com/intl/support) [https://www.volvocars.com/intl/support], selezionare il proprio mercato e fare clic su **Download** nel menu superiore. Sotto il titolo **Gracenote®** cliccare **Aggiorna Gracenote** e poi selezionare il relativo sistema per la propria auto. Seguire quindi le istruzioni riportate sotto:

Istruzioni

- 1 A seconda del sistema in dotazione, scegliere il link di download per Windows o Mac.
- 2 Selezionare **Esegui** per installare il software di download.
- 3 Fare clic su **Nuovo download** per scaricare il file su una memoria USB.
- 4 È possibile verificare che il download o la copia sulla memoria USB siano stati effettuati correttamente prima di installare il file nell'automobile ripetendo i punti 1-2 e poi premendo **Verifica download** nel programma di download.
- 5 Inserire la memoria USB contenente il file scaricato nell'automobile e accendere l'impianto Infotainment.
- 6 Inserire la memoria USB nella porta USB. Se sono presenti due porte USB, l'altra non deve essere utilizzata contemporaneamente.



La posizione della presa può variare da un modello di automobile all'altro.

- 7 Il sistema rileva automaticamente la disponibilità di un aggiornamento e lo schermo mostra che l'aggiornamento è in corso.
- 8 Al termine dell'installazione, una notifica comunica che l'aggiornamento è terminato. Ora è possibile rimuovere la memoria USB.

In caso di problemi di aggiornamento, rivolgersi all'assistenza clienti oppure al concessionario Volvo.

Consigli per l'aggiornamento

- L'aggiornamento richiede circa 15 minuti e deve essere effettuato con l'impianto Infotainment acceso. Collegare un caricabatterie o tenere acceso il motore durante l'aggiornamento, ad esempio durante la marcia.
- Gracenote® è aggiornato periodicamente. Verificare se sono disponibili nuovi aggiornamenti.

12.2.12. Media tramite porta USB

Una fonte audio esterna, ad esempio un iPod® o un lettore MP3, può essere collegata all'impianto audio tramite la porta USB dell'automobile.

I dispositivi con batterie ricaricabili si ricaricano quando sono collegati alla presa USB, a condizione che il quadro sia in posizione I o II oppure il motore sia acceso.

L'indicizzazione dei contenuti della fonte esterna è più veloce se la fonte contiene solamente formati compatibili. La porta USB consente anche di riprodurre file video.

Alcuni lettori MP3 presentano un sistema di file speciale non supportato dall'automobile.

12.2.13. Connessione di un dispositivo tramite porta USB

Una fonte audio esterna, ad esempio un iPod® o un lettore MP3, può essere collegata all'impianto audio tramite una delle porte USB dell'automobile.

Per l'uso di Apple CarPlay* e di Android Auto*, il telefono deve essere collegato alla porta USB con cornice bianca (se sono in dotazione due ingressi USB).

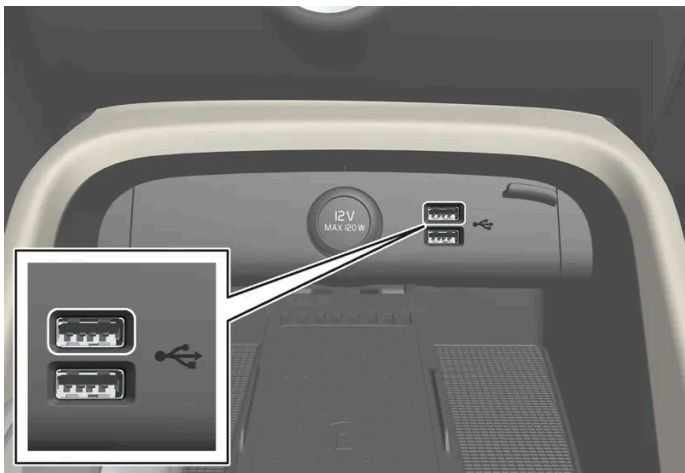

Porte USB (tipo A) sotto il display centrale.



Porte USB* (tipo C) sul retro del tunnel per la ricarica, ad esempio, di telefoni e tablet^[1].

* Optional/accessorio.

^[1] Tramite questa porta non è possibile riprodurre media nell'impianto audio o media dell'automobile.

12.2.14. Specifiche tecniche per le unità USB

Affinché il contenuto delle unità USB sia leggibile si devono rispettare le seguenti specifiche.

L'eventuale struttura delle cartelle non viene visualizzata sul display centrale durante la riproduzione.

	Numero max
Cartelle	1 000
Elenchi dei brani	100
File	15 000
Livelli di cartelle	8
Sottocartelle	Nessun limite
Voci in un elenco dei brani	1 000

Specifiche tecniche della presa USB-A

- Presa di tipo A
- Versione 2.0
- Alimentazione di tensione 5 V
- Alimentazione di corrente max 2,1 A

Specifiche tecniche della presa USB-C

Il contenuto di questo manuale rappresenta lo stato del manuale d'uso al momento della stampa e potrebbe non essere completamente valido in futuro. Per ulteriori informazioni, consulta la prima pagina per la nota completa di esclusione di responsabilità.

- Presa di tipo C
 - Versione 3.1
 - Alimentazione di tensione 5 V
 - Alimentazione di corrente max 3,0 A
-

12.3. Telefono

12.3.1. Connessione del telefono

12.3.1.1. Connessione automatica di un telefono all'automobile tramite Bluetooth

È possibile connettere un telefono all'automobile automaticamente tramite Bluetooth. Il telefono deve già essere stato connesso all'automobile.

La connessione automatica è prevista solamente per gli ultimi due telefoni connessi.

- 1 Attivare il Bluetooth nel telefono prima di portare il quadro dell'automobile in posizione I.
 - 2 Portare il quadro dell'automobile in posizione I o superiore.
 - > Il telefono viene connesso.
-

12.3.1.2. Prima connessione di un telefono all'automobile tramite Bluetooth

Connettendo all'automobile un telefono con Bluetooth attivato è possibile telefonare, inviare/ricevere messaggi, riprodurre i media senza fili e connettersi a Internet direttamente dall'automobile.

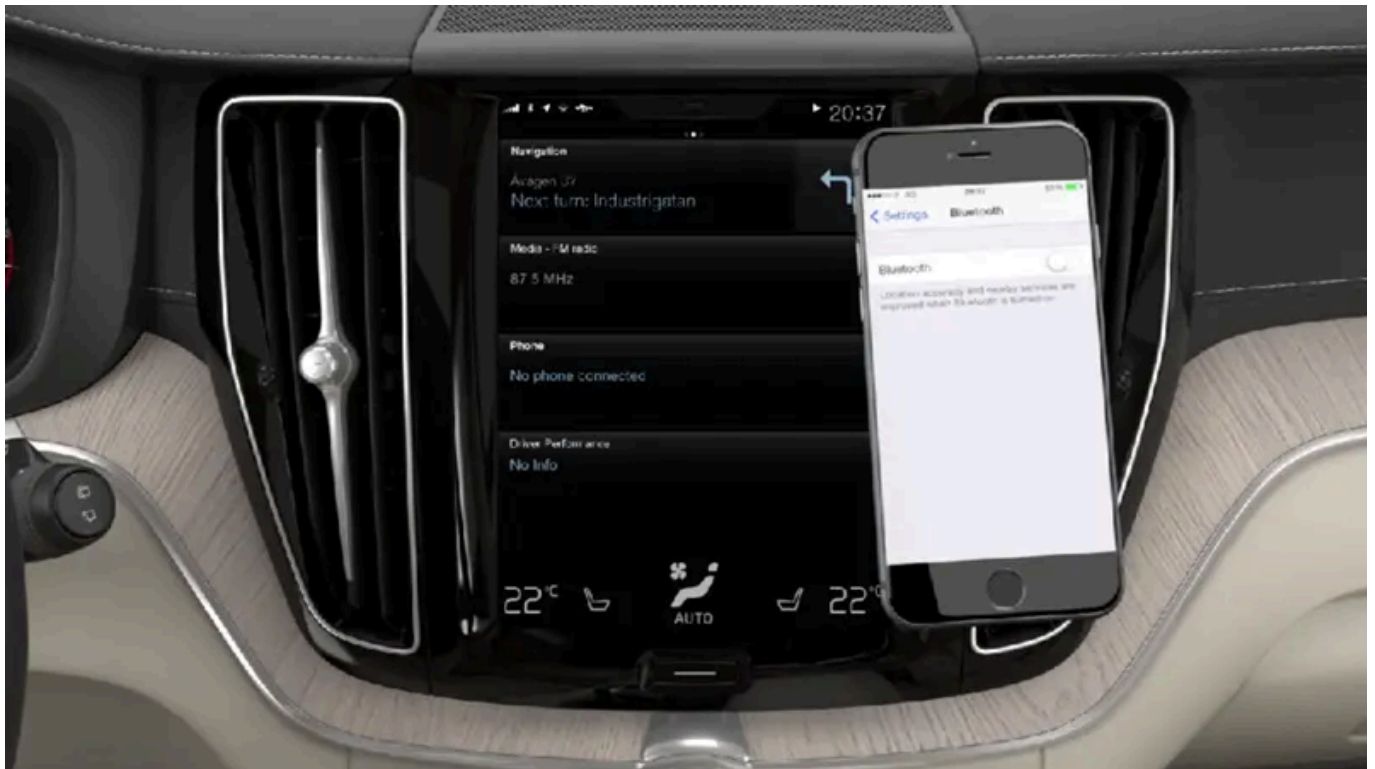

Possono essere connessi contemporaneamente due dispositivi Bluetooth, di cui uno solo per riprodurre i media senza fili. L'ultimo telefono connesso è riconnesso automaticamente per telefonare, inviare/ricevere messaggi, riprodurre media e connettersi a Internet^[1]. È possibile modificare i servizi per i quali utilizzare il telefono in **Dispositivi Bluetooth** dal menu di impostazione nella videata superiore sul display centrale. Il telefono cellulare deve essere dotato di Bluetooth e supportare il tethering.

Dopo la prima connessione/registrazione tramite Bluetooth, non è più necessario che il dispositivo sia visibile/ricercabile: è sufficiente che la funzione Bluetooth sia attivata. Nell'automobile possono essere memorizzati fino a 20 dispositivi Bluetooth.

Avendosi procurato un nuovo dispositivo che ha lo stesso nome del dispositivo precedentemente collegato all'auto, potrebbe essere necessario rimuovere dapprima il precedente dispositivo dall'elenco dell'auto dei dispositivi già collegati. Successivamente il nuovo dispositivo può essere collegato secondo la procedura normale.

La connessione può avvenire in due modi. Ricercare il telefono dall'automobile o ricercare l'automobile dal telefono.

Alternativa 1 - ricercare il telefono dall'automobile

- 1 Rendere ricercabile/visibile il telefono tramite Bluetooth.
- 2 Accedere alla videata parziale del telefono sul display centrale.
 - Se all'automobile non è connesso alcun telefono, premere **Aggiungi telefono**.
 - Se all'automobile è connesso un telefono, premere **Cambia** . Nella finestra pop-up, premere **Aggiungi telefono**.
- Appare un elenco dei dispositivi Bluetooth disponibili. L'elenco viene aggiornato man mano che vengono rilevati nuovi dispositivi.
- 3 Selezionare il nome del telefono da connettere.

Il contenuto di questo manuale rappresenta lo stato del manuale d'uso al momento della stampa e potrebbe non essere completamente valido in futuro. Per ulteriori informazioni, consulta la prima pagina per la nota completa di esclusione di responsabilità.

- 4 Controllare che il codice numerico indicato nell'automobile corrisponda a quello nel telefono. In tal caso, confermare su entrambi i dispositivi.
- 5 Nel cellulare, accettare o rifiutare le eventuali selezioni per i contatti e i messaggi del cellulare.

 **Nota**

- In alcuni telefoni è necessario attivare la funzione di messaggia.
- Non tutti i telefoni sono completamente compatibili e pertanto in grado di visualizzare contatti e messaggi nell'automobile.

Alternativa 2 - ricercare l'automobile dal telefono

- 1 Accedere alla videata parziale del telefono sul display centrale.
 - Se all'automobile non è connesso alcun telefono, premere **Aggiungi telefono** → **Rendi l'auto ricercabile**.
 - Se all'automobile è connesso un telefono, premere **Cambia** . Nella finestra pop-up, premere **Aggiungi telefono** → **Rendi l'auto ricercabile**.
- 2 Attivare Bluetooth nel telefono.
- 3 Nel telefono, ricercare i dispositivi Bluetooth.
 - Appare un elenco dei dispositivi Bluetooth disponibili.
- 4 Selezionare il nome dell'automobile nel telefono.
- 5 Nell'automobile si apre una finestra pop-up relativa alla connessione. Confermare la connessione.
- 6 Controllare che il codice numerico indicato nell'automobile corrisponda a quello visualizzato sul dispositivo esterno. In tal caso, confermare su entrambi i dispositivi.
- 7 Nel cellulare, accettare o rifiutare le eventuali selezioni per i contatti e i messaggi del cellulare.

 **Nota**

- In alcuni telefoni è necessario attivare la funzione di messaggia.
- Non tutti i telefoni sono completamente compatibili e pertanto in grado di visualizzare contatti e messaggi nell'automobile.

 **Nota**

L'aggiornamento del sistema operativo del telefono può interrompere la connessione. In tal caso, cancellare il telefono dall'automobile e ripetere la connessione.

^[1] È anche possibile regolare manualmente dalle impostazioni.

12.3.1.3. Disconnessione di un telefono connesso tramite Bluetooth

È possibile disconnettere un telefono connesso tramite Bluetooth scollegandolo dall'automobile.

- Quando il telefono esce dalla portata dell'automobile si disconnette automaticamente. Se la disconnessione è richiesta durante una chiamata, questa può proseguire nel telefono.
 - È anche possibile disconnettere il telefono disattivando manualmente la funzione Bluetooth.
-

12.3.1.4. Commutazione fra telefoni connessi tramite Bluetooth

È possibile commutare fra diversi telefoni connessi tramite Bluetooth.

- 1 Aprire la videata parziale telefono.
 - 2 Premere **Cambia**  o trascinare verso il basso la videata superiore e premere **Impostazioni** → **Comunicazione** → **Dispositivi Bluetooth** → **Aggiungi dispositivo**.
 - > Appare un elenco dei dispositivi Bluetooth disponibili.
 - 3 Premere il telefono da connettere.
-

12.3.1.5. Rimozione dei dispositivi connessi tramite Bluetooth

È possibile rimuovere, ad esempio, i telefoni dall'elenco dei dispositivi Bluetooth registrati.

- 1 Premere **Impostazioni** nella videata superiore.
- 2 Premere **Comunicazione** → **Dispositivi Bluetooth**.
 - > Appare un elenco dei dispositivi Bluetooth registrati.

- 3 Premere il dispositivo da rimuovere.
 - 4 Premere **Rimuovi disp.** e confermare la selezione.
- Il dispositivo non è più registrato nell'automobile.

Avendosi procurato un nuovo dispositivo che ha lo stesso nome del dispositivo precedentemente collegato all'auto, potrebbe essere necessario rimuovere dapprima il precedente dispositivo dall'elenco dell'auto dei dispositivi già collegati. Successivamente il nuovo dispositivo può essere collegato secondo la procedura normale.

12.3.1.6. Profili Bluetooth per Sensus Connect

Sensus Connect IHU ^[1] supporta Bluetooth Core versione 2.1+EDR ^[2]. Nella tabella sono fornite informazioni sui profili Bluetooth supportati dal sistema Infotainment della propria auto. (L'articolo è rilevante per le auto dotate di sistema Infotainment Sensus Connect IHU 3.2.)



Display centrale per Sensus Connect.

Profilo	Versione
Hands-Free Profile (HFP)	Hands-Free (HF)
	HFP-version 1.6
Phone Book Access Profile (PBAP)	Phone Book Client Equipment (PCE)
	PBAP version 1.0
Audio/Video Remote Control Profile (AVRCP)	Controller (CT)
	AVRCP version 1.4
Advanced Audio Distrubtion Profile (A2DP)	Sink (SNK)
	A2DP version 1.2
Object Push Profile (OPP)	Object Push Server

Versioni IHU per modello d'auto e data di produzione

Modello	Settimana di produzione/Settimana strutturale	Versione
Tutti i modelli 40 XC40 e XC40 Recharge	A partire dalla settimana 17, 2018	IHU 3.2
Tutti i modelli 60 S60, S60 Recharge, V60, V60 Recharge, V60 Cross Country, XC60 e XC60 Recharge	A partire dalla settimana 17, 2018	IHU 3.2
Tutti i modelli 90 S90, S90 Recharge, V90, V90 Recharge, V90 Cross Country, XC90 e XC90 Recharge	A partire dalla settimana 17, 2018	IHU 3.2

^[1] Infotainment Head Unit

^[2] Enhanced Data Rate

12.3.1.7. Connessione manuale di un telefono all'automobile tramite Bluetooth

È possibile connettere manualmente un telefono all'automobile tramite Bluetooth. Il telefono deve già essere stato connesso all'automobile.

- 1 Attivare Bluetooth nel telefono.
- 2 Aprire la videata parziale telefono.
 - > Appare l'elenco dei telefoni connessi.
- 3 Selezionare il nome del telefono da connettere.
 - > Il telefono viene connesso.

12.3.2. Apple CarPlay

12.3.2.1. Apple[®] CarPlay[®] *

CarPlay^[1] consente di ascoltare musica, effettuare chiamate, ricevere indicazioni stradali, inviare/ricevere messaggi e utilizzare Siri rimanendo concentrati sulla guida.

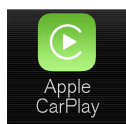



CarPlay funziona con determinati dispositivi iOS. Se l'automobile non è già predisposta per CarPlay, è possibile installarlo in un secondo tempo. Rivolgersi a un concessionario Volvo per installare CarPlay.

Le informazioni sulle app supportate e sui dispositivi iOS compatibili sono fornite alla pagina web di Apple: www.apple.com/ios/carplay/ [https://www.apple.com/ios/carplay/]. L'utilizzo di app non compatibili con CarPlay può a volte comportare l'interruzione della connessione fra dispositivo e auto. Nota - Volvo non risponde del contenuto di CarPlay.

Se si utilizza la navigazione cartografica tramite CarPlay, le indicazioni stradali non vengono fornite sul display del conducente, ma solamente sul display centrale.

Se si attiva la navigazione tramite CarPlay, le eventuali descrizioni del percorso fornite dai sistemi dell'automobile si interrompono.

Le app CarPlay possono essere gestite dal display centrale, dal dispositivo iOS o con i comandi destri al volante (solo alcune funzioni). Le app possono essere gestite anche tramite comando vocale con Siri. Una pressione prolungata del pulsante al volante  attiva il comando vocale con Siri e una pressione breve attiva il sistema di comando vocale dell'automobile. Se Siri interviene con troppo anticipo, tenere premuto il pulsante al volante  [2].

Utilizzando Apple CarPlay, l'utente accetta quanto segue: Apple CarPlay è un servizio fornito da Apple Inc. e soggetto a relativi termini e condizioni. Volvo Cars non potrà essere ritenuta responsabile per Apple CarPlay, relative funzionalità e applicazioni. Durante l'uso di Apple CarPlay, vengono trasferiti determinati dati al proprio iPhone, tra cui la posizione. Nei confronti di Volvo Cars, l'utente è responsabile dell'uso di Apple CarPlay sia da parte di se stesso che di eventuali altre persone.

* Optional/accessorio.

[1] La disponibilità può variare a seconda del mercato.

[2] Apple e CarPlay sono marchi registrati di Apple Inc.

12.3.2.2. Utilizzo di Apple[®] CarPlay[®] *

Per utilizzare CarPlay^[1] è necessario attivare il comando vocale Siri nel dispositivo iOS. Per usufruire di tutte le funzioni, il dispositivo necessita anche di una connessione Internet tramite Wi-Fi o rete mobile.



Connessione di un dispositivo iOS e attivazione di CarPlay

Nota

CarPlay è disponibile solamente se la funzione Bluetooth è disattivata. Un telefono o un lettore MD collegato all'automobile tramite Bluetooth non sarà quindi disponibile mentre CarPlay è attivo. Per instaurare una connessione Internet per le app dell'automobile si deve utilizzare una fonte Internet alternativa. Utilizzare il Wi-Fi o il modem integrato nell'automobile*.

Per avviare CarPlay da un dispositivo iOS non connesso in precedenza:

- 1 Connettere un dispositivo iOS che supporti CarPlay alla presa USB. Se sono disponibili due prese USB, utilizzare quella con la cornice bianca.
- 2 Leggere le condizioni, quindi premere **Accetta** per effettuare la connessione.
 - Si apre la videata parziale con CarPlay e vengono visualizzate le app compatibili.
- 3 Premere la app desiderata.
 - La app si avvia.

Avviare CarPlay

Il contenuto di questo manuale rappresenta lo stato del manuale d'uso al momento della stampa e potrebbe non essere completamente valido in futuro. Per ulteriori informazioni, consulta la prima pagina per la nota completa di esclusione di responsabilità.

Per avviare CarPlay da un dispositivo iOS già connesso in precedenza:

- 1 Connettere un dispositivo iOS alla presa USB. Se sono disponibili due prese USB, utilizzare quella con la cornice bianca.
 - **Se è selezionata l'impostazione di avvio automatico** - viene visualizzato il nome del dispositivo. La videata parziale con CarPlay si apre automaticamente se appare la videata Home durante la connessione del dispositivo iOS.
- 2 Se la videata parziale con CarPlay non si apre automaticamente, premere il nome del dispositivo. Si apre la videata parziale con CarPlay e vengono visualizzate le app compatibili.
- 3 Se sono attive altre app nella stessa videata parziale, premere **Apple CarPlay** nella videata app.
 - Si apre la videata parziale con CarPlay e vengono visualizzate le app compatibili.
- 4 Premere la app desiderata.
 - La app si avvia.

CarPlay rimane attivo in sottofondo se un'altra app viene avviata, oppure è già attiva alla connessione, nella stessa videata parziale. Per visualizzare nuovamente CarPlay nella videata parziale, premere l'icona CarPlay nella videata app.

Commutazione della connessione fra CarPlay e iPod

Da CarPlay a iPod

- 1 Premere **Impostazioni** nella videata superiore.
- 2 Selezionare quindi **Comunicazione** → **Apple CarPlay**.
- 3 Deselezionare la casella del dispositivo iOS che non deve più attivare CarPlay automaticamente quando si collega il cavo USB.
- 4 Scollegare il dispositivo iOS dalla presa USB e ricollegarlo.
- 5 Aprire la app **iPod** dalla videata app.

Da iPod a CarPlay

- 1 Premere **Apple CarPlay** nella videata app.
- 2 Leggere le informazioni nella finestra pop-up, quindi premere **OK**.
- 3 Scollegare il dispositivo iOS dalla presa USB e ricollegarlo.
 - Si apre la videata parziale con Apple CarPlay e vengono visualizzate le app compatibili^[2].

* Optional/accessorio.

^[1] La disponibilità può variare a seconda del mercato.

^[2] Apple, CarPlay, iPhone e iPod sono marchi registrati di Apple Inc.

12.3.2.3. Consigli per l'utilizzo di Apple® CarPlay® *

I seguenti consigli possono risultare utili per l'utilizzo di CarPlay®^[1].

- Aggiornare il dispositivo iOS con l'ultima versione del sistema operativo iOS e accertarsi che le app siano aggiornate.
- In caso di problemi con CarPlay, scollegare il dispositivo iOS dalla porta USB e ricollegarlo. Provare altrimenti a chiudere sul dispositivo la app che non funziona, quindi riavviarla, oppure provare a chiudere tutte le app e riaccendere il dispositivo.
- Se le app non sono visualizzate all'avvio di CarPlay (schermo nero), provare a ridurre e ingrandire la videata parziale CarPlay.
- A volte, l'utilizzo di app incompatibili con CarPlay può comportare l'interruzione della connessione fra dispositivo iOS e automobile. Le app supportate e i dispositivi compatibili sono riportati sul sito Apple. Si può anche cercare CarPlay in App Store per trovare informazioni sulle app compatibili con CarPlay sul proprio mercato.
- Siri consente di scrivere/dettare e leggere i messaggi. La lettura e la dettatura dei messaggi si effettuano nella lingua selezionata nelle impostazioni di Siri. Quando si scrivono/dettano i messaggi, il testo non viene visualizzato sul display centrale ma nel dispositivo iOS. Quando si utilizza Siri, vengono utilizzati i microfoni del telefono, quindi la qualità dipende dalla posizione del telefono.
- Se il dispositivo è connesso all'automobile tramite Bluetooth, la connessione si interrompe quando si utilizza CarPlay. Per ripristinare la connessione Internet dell'automobile, condividere Internet tramite un hotspot Wi-Fi del dispositivo.
- Alcune funzioni di CarPlay (ad esempio, chiamate vocali e messaggi) interrompono le funzioni dell'automobile e comportano la visualizzazione automatica di CarPlay. Per modificare questa impostazione, deselezionare la visualizzazione della funzione corrispondente in CarPlay nelle impostazioni per le notifiche del telefono.
- CarPlay funziona solamente con iPhone^[2].

Nota

Disponibilità e funzionalità possono variare a seconda del mercato.

* Optional/accessorio.

^[1] La disponibilità può variare a seconda del mercato.

^[2] Apple, CarPlay e iPhone sono marchi registrati di Apple Inc.

12.3.2.4. Impostazioni per Apple® CarPlay® *

Impostazioni per il dispositivo iOS connesso con CarPlay^[1],^[2].

Avvio automatico

- 1 Premere **Impostazioni** nella videata superiore.
- 2 Accedere a **Comunicazione** → **Apple CarPlay** e selezionare l'impostazione:
 - Selezionare la casella - CarPlay si avvia automaticamente quando si collega il cavo USB.
 - Deselezionare la casella - CarPlay non si avvia automaticamente quando si collega il cavo USB.

Se l'automobile viene utilizzata da molte persone, ad esempio in caso di car sharing, ricordare che possono essere memorizzati nell'elenco fino a 20 dispositivi iOS. Quando l'elenco è pieno, per connettere un nuovo dispositivo si rimuove quello memorizzato per primo.

Per cancellare l'elenco si devono ripristinare le impostazioni di default sul display centrale.

Volimi dei sistemi

- 1 Premere **Impostazioni** nella videata superiore.
- 2 Premere **Audio** → **Volume di sistema** ed effettuare le seguenti impostazioni:
 - **Comandi vocali**
 - **Guida vocale navigat.**
 - **Suoneria telefono**

* Optional/accessorio.

^[1] Apple e CarPlay sono marchi registrati di Apple Inc.

^[2] La disponibilità può variare a seconda del mercato.

12.3.3. Android Auto

12.3.3.1. Android Auto *

Android Auto^[1] consente di ascoltare musica, effettuare chiamate, ricevere indicazioni stradali e utilizzare le app specifiche per l'automobile di un dispositivo Android. Android Auto funziona con determinati dispositivi Android.

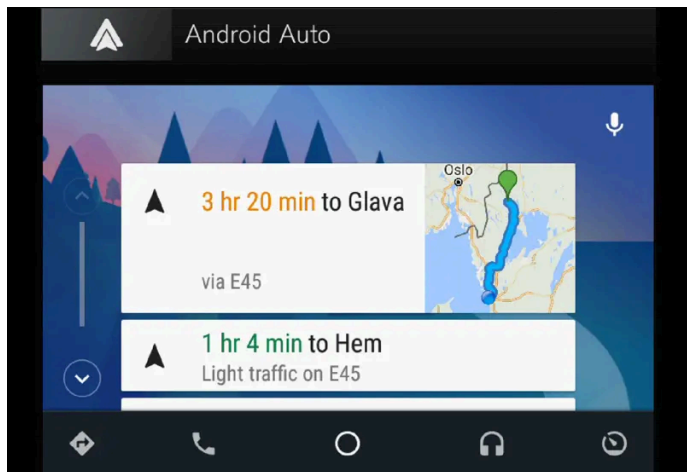

Le app supportate e i dispositivi Android compatibili sono riportati sul sito: www.android.com/auto/ [<https://www.android.com/auto/>]. Per le app di terzi, vedere Google Play. Nota - Volvo non risponde del contenuto di Android Auto.

Android Auto si avvia dalla videata app. Quando Android Auto viene avviato la prima volta, la app si avvia automaticamente alla successiva connessione del dispositivo. L'avvio automatico può essere disattivato nelle impostazioni.

i Nota

Se un dispositivo è connesso ad Android Auto, è possibile trasferire media in streaming tramite Bluetooth a un altro lettore multimediale. Il Bluetooth è attivo mentre si utilizza Android Auto.

Se si utilizza la navigazione cartografica tramite Android Auto, le indicazioni stradali non vengono fornite sul display del conducente, ma solamente sul display centrale.

È possibile gestire Android Auto mediante il display centrale, con la pulsantiera destra al volante o mediante comando vocale. Una pressione lunga sul pulsante al volante  avvia Google Assistant e una pressione corta lo disattiva.

Utilizzando Android Auto, riconosci che: Android Auto è un servizio fornito da Google Inc. secondo i relativi termini e condizioni. Volvo Cars non risponde di Android Auto o delle sue funzioni o applicazioni. Quando utilizzi Android Auto la tua vettura trasferisce certe informazioni (compresa la posizione) al tuo telefono Android collegato. Sei pienamente responsabile dell'utilizzo di Android Auto da parte tua o di terzi.

* Optional/accessorio.

^[1] La disponibilità può variare a seconda del mercato.

12.3.3.2. Utilizzo di Android Auto*

Per utilizzare la app **Android Auto**^[1], questa deve essere installata sul dispositivo Android connesso alla porta USB dell'automobile.



i Nota

Per utilizzare Android Auto, l'automobile deve essere dotata di due porte USB (hub USB)*. Se l'auto è dotata di una sola porta USB, non sarà possibile usare Android Auto.

Prima connessione di un Android

- 1 Connettere il dispositivo Android alla porta USB con la cornice bianca.
- 2 Leggere le informazioni nella finestra pop-up, quindi premere **OK**.
- 3 Premere **Android Auto** nella videata app.
- 4 Leggere le condizioni, quindi premere **Accetta** per effettuare la connessione.
 - > Si apre la videata parziale con Android Auto e vengono visualizzate le app compatibili.
- 5 Premere la app desiderata.
 - > La app si avvia.

Android connesso precedentemente

- 1 Connettere il dispositivo alla porta USB con la cornice bianca.
 - **Se è selezionata l'impostazione di avvio automatico** - viene visualizzato il nome del dispositivo.
- 2 Premere il nome del dispositivo - si apre la videata parziale con Android Auto e vengono visualizzate le app compatibili.
- 3 **Se non è selezionata l'impostazione di avvio automatico** - aprire la app **Android Auto** dalla videata app.
 - Si apre la videata parziale con Android Auto e vengono visualizzate le app compatibili.
- 4 Premere la app desiderata.
 - La app si avvia.

Android Auto rimane attivo in sottofondo se si avvia un'altra app nella stessa videata parziale. Per visualizzare nuovamente Android Auto nella videata parziale, premere l'icona Android Auto nella videata app.

* Optional/accessorio.

^[1] La disponibilità può variare a seconda del mercato.

12.3.3.3. Consigli per l'utilizzo di Android Auto*

I seguenti consigli possono risultare utili per l'utilizzo di Android Auto^[1].

- Accertarsi che le proprie app siano aggiornate.
- All'accensione dell'automobile, attendere che il display centrale si sia avviato, collegare il dispositivo, quindi aprire Android Auto dalla videata app.
- In caso di problemi con Android Auto, scollegare il dispositivo Android dalla porta USB e ricollegarlo tramite USB. Provare altrimenti a chiudere sul dispositivo la app che non funziona, quindi riavviarla.
- Quando un dispositivo è connesso ad Android Auto, è comunque possibile riprodurre media tramite Bluetooth con un altro lettore multimediale. Il Bluetooth è attivo mentre si utilizza Android Auto.
- Se l'icona di Android Auto è grigia, non è connesso alcun dispositivo. Quando si connette un dispositivo, l'icona si illumina. Se manca l'icona, l'automobile non supporta la connessione di un dispositivo per questo scopo.
- Se il dispositivo è connesso all'automobile tramite Bluetooth, la connessione si interrompe quando si utilizza Android Auto. Per ripristinare la connessione Internet dell'automobile, condividere Internet tramite un hotspot Wi-Fi del dispositivo.

* Optional/accessorio.

^[1] La disponibilità può variare a seconda del mercato.

12.3.3.4. Impostazioni per Android Auto*

Il contenuto di questo manuale rappresenta lo stato del manuale d'uso al momento della stampa e potrebbe non essere completamente valido in futuro. Per ulteriori informazioni, consulta la prima pagina per la nota completa di esclusione di responsabilità.

Impostazioni per un dispositivo Android connesso per la prima volta con Android Auto^[1].

Avvio automatico

- 1 Premere **Impostazioni** nella videata superiore.
- 2 Premere **Comunicazione** → **Android Auto** e selezionare l'impostazione:
 - Selezionare la casella - Android Auto si avvia automaticamente quando si collega il cavo USB.
 - Deselezionare la casella - Android Auto non si avvia automaticamente quando si collega il cavo USB.

Nell'elenco possono essere memorizzati max 20 dispositivi Android. Quando l'elenco è pieno, per connettere un nuovo dispositivo si rimuove quello memorizzato per primo.

Per cancellare l'elenco si devono ripristinare le impostazioni di default.

Volumi dei sistemi

- 1 Premere **Impostazioni** nella videata superiore.
- 2 Premere **Audio** → **Volume di sistema** ed effettuare le seguenti impostazioni:
 - **Comandi vocali**
 - **Guida vocale navigat.**
 - **Suoneria telefono**

* Optional/accessorio.

^[1] La disponibilità può variare a seconda del mercato.

12.3.4. Impostazioni per i dispositivi Bluetooth

Impostazioni per i dispositivi connessi tramite Bluetooth.

- 1 Premere **Impostazioni** nella videata superiore.
- 2 Premere **Comunicazione** → **Dispositivi Bluetooth** e selezionare le impostazioni:

- **Aggiungi dispositivo** - Avvio dell'accoppiamento di un nuovo dispositivo.
- **Dispositivi accoppiati in precedenza** – Elenco dei dispositivi registrati/accoppiati.
- **Rimuovi disp.** - cancellazione di un dispositivo accoppiato.
- **Servizi abilitati per questo dispositivo** - permette di impostare come utilizzare il dispositivo: per telefonare, inviare/ricevere messaggi, riprodurre media in streaming e connettersi a Internet.
- **Connessione Internet** - connette l'automobile a Internet tramite la connessione Bluetooth del dispositivo.

 **Nota**

Per alcuni telefoni, affinché il volume audio nell'auto risulti sufficientemente alto, è necessario impostare manualmente il volume Bluetooth del telefono al 100%. Questa impostazione va effettuata per ogni telefono che viene collegato.

L'impostazione va effettuata una volta per conversazione telefonica e una volta per lo streaming di media. Dopodiché il sistema ricorda l'impostazione e non è necessario ripeterla quando il telefono viene collegato la volta seguente.

12.3.5. Compatibilità Bluetooth con i telefoni

Bluetooth è una tecnologia senza fili che permette la connessione fra più dispositivi multimediali. Possono essere connessi all'impianto Bluetooth della vostra Volvo solamente telefoni compatibili con l'automobile.

Telefoni compatibili e funzioni

Non tutti i telefoni sono compatibili con l'impianto Bluetooth di Volvo. I telefoni collegabili all'impianto Bluetooth della vostra Volvo possono anche presentare diverse funzioni e non tutte le funzioni dell'impianto sono disponibili in tutti i telefoni.

12.3.6. Connessione dell'automobile a Internet con un telefono connesso tramite Bluetooth

Stabilendo una connessione Internet tramite Bluetooth mediante il tethering da un telefono, è possibile accedere a diversi servizi connessi nell'automobile.

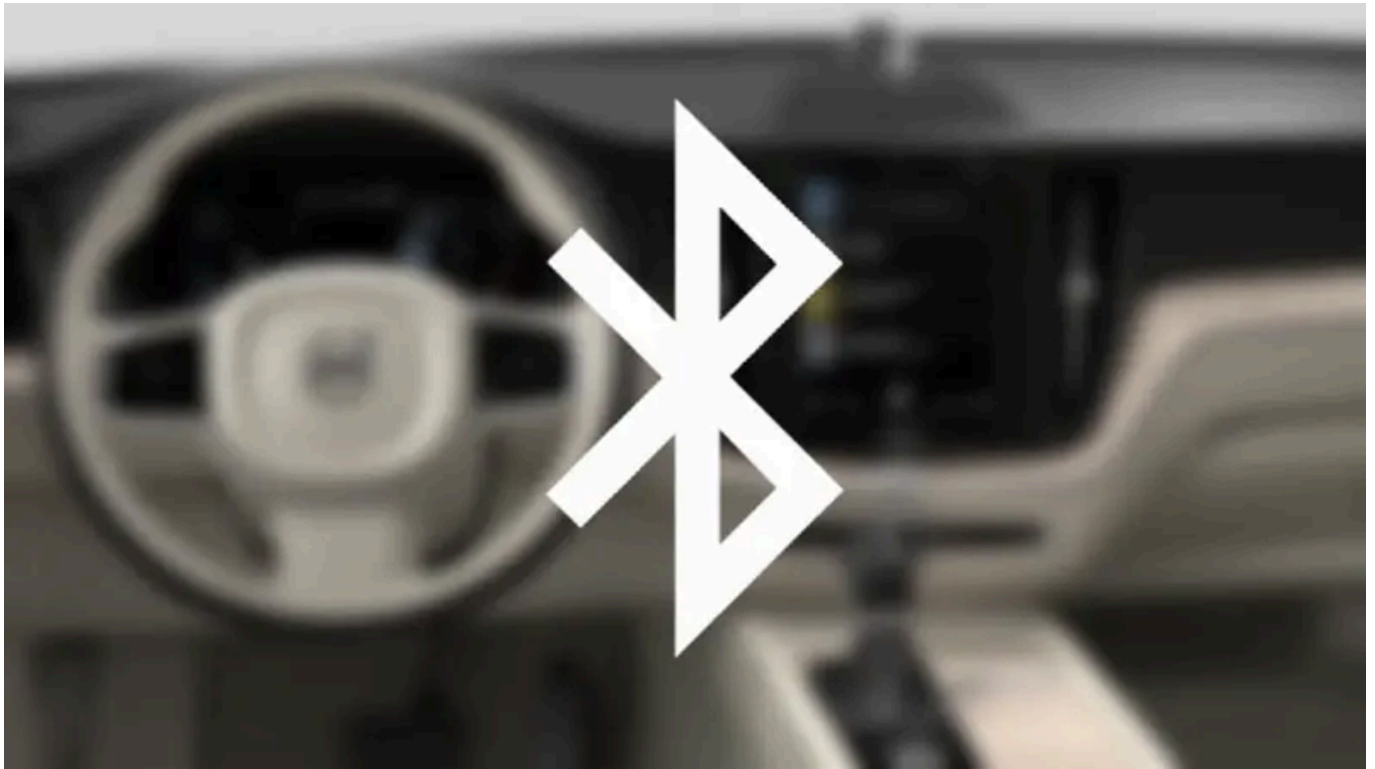

- 1 Per connettere l'automobile a Internet con un telefono connesso tramite Bluetooth, il telefono deve già essere stato connesso all'automobile tramite Bluetooth.
 - 2 Accertarsi che il telefono supporti il tethering e la funzione sia attivata. Negli iPhone, la funzione è chiamata "Condivisione Internet". Nei telefoni Android, può avere diversi nomi, ma spesso è chiamata "hotspot". Per gli iPhone, la pagina "Condivisione Internet" deve rimanere aperta finché non si instaura la connessione Internet.
 - 3 Se il telefono è già stato connesso tramite Bluetooth, premere **Impostazioni** nella videata superiore sul display centrale.
 - 4 Premere **Comunicazione** → **Dispositivi Bluetooth**.
 - 5 Selezionare la casella **Connessione Internet Bluetooth** nella sezione **Connessione Internet**.
 - 6 Se si utilizza un'altra fonte di connessione, confermare il cambio di connessione.
- A questo punto, l'automobile è connessa a Internet attraverso il telefono connesso tramite Bluetooth.

i **Nota**

Il telefono e l'operatore di rete devono supportare il tethering (condivisione della connessione Internet) e l'abbonamento deve comprendere il traffico dati.

i Nota

Se si utilizza Apple CarPlay, è possibile connettere l'automobile a Internet solamente tramite Wi-Fi o con il modem dell'automobile*.

* Optional/accessorio.

12.3.7. Telefono

Un telefono dotato di Bluetooth può essere collegato senza fili al sistema viva voce integrato dell'automobile.

L'impianto audio e media presenta la funzione viva voce e consente di comandare a distanza determinate funzioni del telefono. Anche quando è connesso, il telefono può essere gestito con i propri tasti.

Quando un telefono è accoppiato e connesso all'automobile, è possibile telefonare, inviare/ricevere messaggi, riprodurre i media senza fili e utilizzare il telefono per connettersi a Internet.

Il telefono si gestisce sul display centrale e, in parte, con il comando vocale e il menu app, accessibili dai comandi destri al volante.

Panoramica

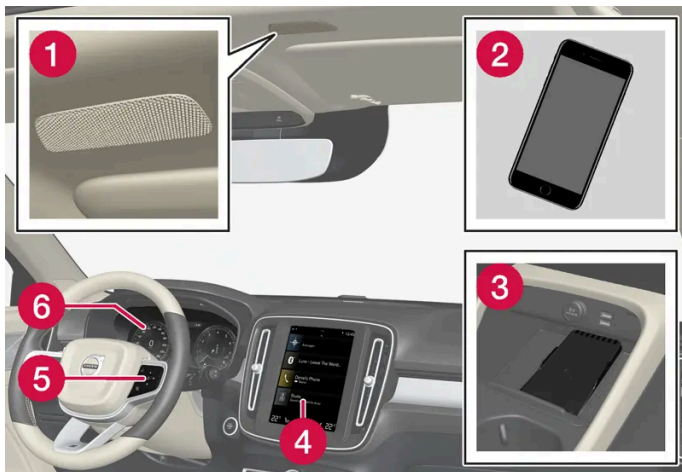

- 1 Microfono.
- 2 Telefono.
- 3 Caricabatterie senza fili per telefono.
- 4 Utilizzo del telefono dal display centrale.
- 5 Tastiera per la gestione delle funzioni del telefono visualizzata sul display del conducente e comando vocale.
- 6 Display del conducente.

12.3.8. Comando vocale del telefono

Telefonare un contatto, ottenere la lettura ad alta voce di messaggi o dettare brevi messaggi con i comandi vocali ad un telefono collegato via Bluetooth. ^[1]



Per indicare un contatto nella rubrica, il comando vocale deve comprendere alcune informazioni sul contatto riportate nella rubrica. Se un contatto, ad esempio Mario Rossi, dispone di più numeri, si può indicare anche la categoria del numero, ad esempio Casa o Cellulare: "Chiama Roberto Rossi Cellulare".

Premere  e pronunciare uno dei seguenti comandi:

- "**Chiama [contatto]**" - Chiama il contatto selezionato dalla rubrica.
- "**Chiama [numero di telefono]**" - telefono al numero di telefono.
- "**Chiamate recenti**" - visualizza la lista delle telefonate.
- "**Leggi messaggio**" - il messaggio è letto ad alta voce. Se sono disponibili più messaggi, selezionare il messaggio da leggere.
- "**Messaggio a [contatto]**" - l'utente viene invitato a dettare un breve messaggio. Il messaggio viene poi letto ad alta voce e l'utente può scegliere di inviarlo^[2] o di ridettarlo. Questa funzione è abilitata solo quando l'auto è connessa a Internet.

 **Nota**

Non tutte le lingue di sistema supportano il comando vocale. Nell'elenco delle lingue di sistema disponibili, il simbolo  indica che la lingua corrispondente lo supporta. Per maggiori informazioni sulla collocazione delle informazioni, vedere la sezione sulle impostazioni del comando vocale.

^[1] Vale solo in alcuni mercati.

^[2] Solo determinati telefoni possono inviare messaggi attraverso l'auto.

12.3.9. Impostazioni per il telefono

Quando il telefono è connesso all'automobile possono essere visualizzate le seguenti impostazioni.

- 1 Premere **Impostazioni** nella videata superiore.
- 2 Premere **Comunicazione** → **Telefono** e selezionare le impostazioni:
 - **Suonerie** - Selezione della suoneria. Si può utilizzare la suoneria del telefono o dell'automobile. Alcuni telefoni non sono completamente compatibili e non permettono di utilizzare le suonerie del telefono nell'automobile.
 - **Ordine di classificazione** - Selezione dell'ordine nella rubrica.

 **Nota**



Per alcuni telefoni, affinché il volume audio nell'auto risulti sufficientemente alto, è necessario impostare manualmente il volume Bluetooth del telefono al 100%. Questa impostazione va effettuata per ogni telefono che viene collegato. L'impostazione va effettuata una volta per conversazione telefonica e una volta per lo streaming di media. Dopodiché il sistema ricorda l'impostazione e non è necessario ripeterla quando il telefono viene collegato la volta seguente.

12.3.10. Gestione della rubrica del telefono

Quando un telefono è connesso all'automobile tramite Bluetooth, i contatti possono essere gestiti direttamente sul display centrale.

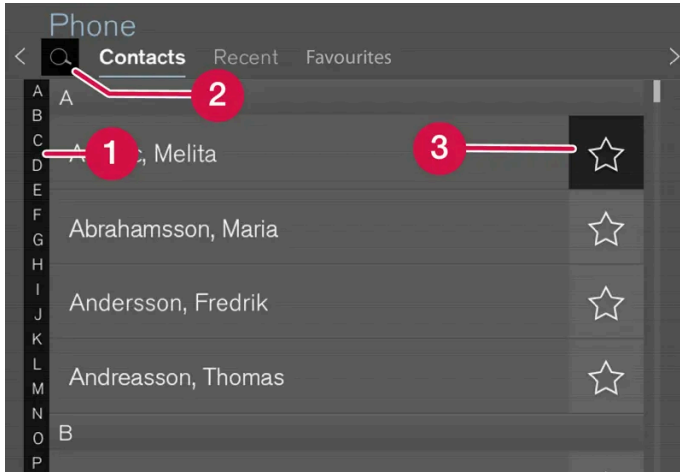
Il display centrale può visualizzare fino a 3.000 contatti del telefono selezionato.



- 1 Scorrere le lettere e # per trovare il contatto desiderato. A seconda dei contatti presenti nella rubrica, sono visualizzate solamente le lettere corrispondenti.
- 2 Cerca contatti - premere  per cercare un numero di telefono o un nome nella rubrica.
- 3 Preferiti - premere  per aggiungere/rimuovere un contatto dall'elenco dei preferiti.

Ordine

La rubrica è organizzata in ordine alfabetico. Caratteri speciali e numeri sono ordinati sotto #. Si può scegliere di ordinare per nome o cognome utilizzando le impostazioni per il telefono.

12.3.11. Gestione delle chiamate

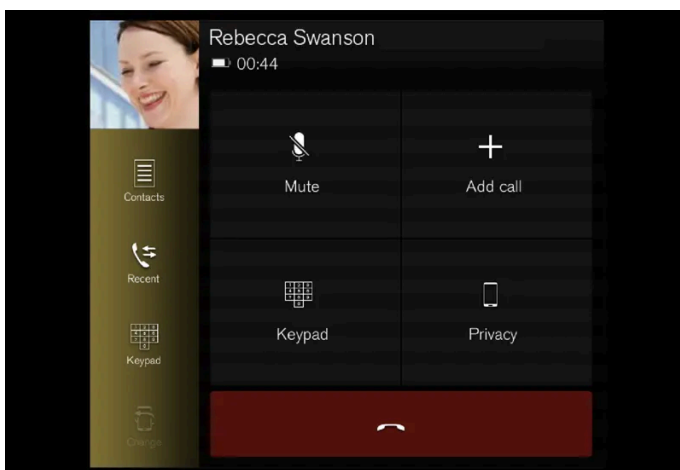

Gestione delle chiamate nell'auto per un telefono collegato via Bluetooth.



La figura è schematica.

Il contenuto di questo manuale rappresenta lo stato del manuale d'uso al momento della stampa e potrebbe non essere completamente valido in futuro. Per ulteriori informazioni, consulta la prima pagina per la nota completa di esclusione di responsabilità.



Chiamata in uscita

- 1 Aprire la videata parziale telefono.
- 2 È possibile telefonare utilizzando il registro chiamate, componendo il numero sulla tastiera oppure selezionando un contatto dalla rubrica. Nella rubrica è possibile ricercare o scorrere i contatti. Premere  nella rubrica per aggiungere un contatto ai **Preferiti**.
- 3 Premere  per effettuare la chiamata.
- 4 Premere  per concludere la chiamata.

È possibile telefonare anche utilizzando il registro chiamate, tramite il menu app accessibile dai comandi destri al volante .

Chiamata multipla

Durante una chiamata in corso:

- 1 Premere **Aggiungi chiamata**.
- 2 Selezionare la chiamata dal registro chiamate, dai preferiti o dalla rubrica.
- 3 Premere una voce/riga nel registro chiamate o  per il contatto nella rubrica.
- 4 Premere **Cambia chiamata** per passare da una chiamata all'altra.
- 5 Premere  per concludere la chiamata in corso.

Chiamata di gruppo

Durante una chiamata multipla:

- 1 Premere **Unisci chiamate** per unire tutte le chiamate multiple in corso.
- 2 Premere  per concludere la chiamata.

Chiamata in arrivo

Le chiamate in arrivo sono visualizzate su display del conducente e centrale. Gestire la chiamata utilizzando i comandi destri al volante o il display centrale.

- 1 Premere **Rispondi/Rifiuta**.

2 Premere  per concludere la chiamata.

Chiamata in arrivo durante una chiamata in corso

1 Premere **Rispondi/Rifiuta**.

2 Premere  per concludere la chiamata.

Conversazione privata

1 Con una telefonata in corso, premere **Privacy** e selezionare l'impostazione:

- **Passa al telefono cellulare** - la funzione vivavoce è disattivata e la telefonata continua nel cellulare.
- **Orientato al conducente** - il microfono nel soffitto sul lato passeggero è disattivato e la conversazione continua con la funzione vivavoce dell'auto.

Nota

Per alcuni telefoni, affinché il volume audio nell'auto risulti sufficientemente alto, è necessario impostare manualmente il volume Bluetooth del telefono al 100%. Questa impostazione va effettuata per ogni telefono che viene collegato. L'impostazione va effettuata una volta per conversazione telefonica e una volta per lo streaming di media. Dopodiché il sistema ricorda l'impostazione e non è necessario ripeterla quando il telefono viene collegato la volta seguente.

12.3.12. Gestione dei messaggi

Gestione dei messaggi nell'auto per un telefono collegato via Bluetooth. ^[1]

In alcuni telefoni si deve attivare la funzione di messaggeria. Non tutti i telefoni sono completamente compatibili, quindi potrebbero non visualizzare contatti e messaggi nell'automobile.

Gestione dei messaggi sul display centrale

I messaggi vengono visualizzati sul display centrale solamente se è selezionata l'apposita impostazione.

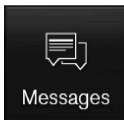

Premere **Messaggi** nella videata app per gestire i messaggi sul display centrale.

Lettura dei messaggi sul display centrale



Premere l'icona per ascoltare il messaggio.

Invio di un messaggio sul display centrale^[2]

- 1 È possibile rispondere a un messaggio o creare un nuovo messaggio.
 - Per rispondere a un messaggio, premere il contatto che ha spedito il messaggio a cui rispondere, quindi **Risposta**.
 - Per creare un nuovo messaggio, premere **Crea nuovo**. Selezionare il contatto oppure inserire il numero.
- 2 Scrivere il messaggio.
- 3 Premere **Invia**.

Gestione dei messaggi sul display del conducente

I messaggi vengono visualizzati sul display del conducente solamente se è selezionata l'apposita impostazione.

Lettura di un nuovo messaggio sul display del conducente

- 1 Per ascoltare il messaggio, selezionare **Leggi** con i comandi al volante.

Dettatura della risposta sul display del conducente

Dopo la lettura del messaggio è possibile rispondere brevemente tramite dettatura se l'automobile è connessa a Internet.

- 1 Premere **Risposta** con i comandi al volante. Si avvia un dialogo di dettatura.

Notifica di ricezione

Nelle impostazioni dei messaggi è possibile attivare e disattivare le notifiche.

^[1] Solo alcuni mercati. Per maggiori informazioni, rivolgersi a un concessionario Volvo.

^[2] Solo alcuni telefoni possono inviare messaggi tramite l'automobile. Telefono connesso con supporto del Bluetooth Message Access Profile (MAP).

12.3.13. Impostazioni per i messaggi

Impostazioni per i messaggi nel telefono connesso.

- 1 Premere **Impostazioni** nella videata superiore.
- 2 Premere **Comunicazione** → **Messaggi** e selezionare le impostazioni:
 - **Notifica nel display centrale** - Visualizzazione delle notifiche dei messaggi nel campo di stato del display centrale.
 - **Notifica su Driver Display** - visualizzazione delle notifiche sul display del conducente; i messaggi in arrivo possono essere gestiti con i comandi destri al volante.
 - **Tono messaggi** - selezione della suoneria per i messaggi in arrivo.

12.3.14. Caricabatterie senza fili per telefono *

Nel tunnel è disponibile una piastrina per la ricarica senza fili del telefono.



Per ricaricarsi, il telefono deve supportare la ricarica senza fili (Qi). Spesso, i telefoni sprovvisti di ricevitore di ricarica senza fili possono essere completati con un guscio che consente la ricarica senza fili.

Attenzione

La ricarica senza fili può provocare interferenze a pacemaker o altri dispositivi medici impiantabili. Se è stato impiantato uno di questi dispositivi, consultare un medico prima di utilizzare il sistema di ricarica senza fili.

* Optional/accessorio.

12.3.15. Utilizzo del caricabatterie senza fili per telefono *

Sulla piastrina gommata sotto il display centrale è possibile ricaricare un telefono senza collegare il relativo cavo.



Caricabatterie senza fili per telefono davanti alla leva selettore

! Attenzione

La ricarica senza fili può provocare interferenze a pacemaker o altri dispositivi medici impiantabili. Se è stato impiantato uno di questi dispositivi, consultare un medico prima di utilizzare il sistema di ricarica senza fili.

Per utilizzare la piastrina di ricarica senza fili:

- 1 Rimuovere tutti gli altri oggetti dalla piastrina di ricarica e sistemare il telefono al centro della piastrina.
- Il telefono inizia a ricaricarsi e nella parte superiore del display centrale appare il simbolo (🔋).

! Importante

Evitare di conservare assieme al telefono carte dotate di NFC (Near Field Communication), ad esempio carte per pagamento contactless. La ricarica può provocare danni a questo tipo di carte.

i Nota

Alcuni telefoni potrebbero surriscaldarsi durante la ricarica senza fili. Questo è del tutto normale.

Se il telefono non si ricarica:

- Controllare che sulla piastrina di ricarica non siano presenti altri oggetti.
- Controllare che il telefono supporti la ricarica senza fili (Qi).
- Rimuovere l'eventuale guscio dal telefono.
- Risistemare il telefono al centro della piastrina di ricarica.

Il contenuto di questo manuale rappresenta lo stato del manuale d'uso al momento della stampa e potrebbe non essere completamente valido in futuro. Per ulteriori informazioni, consulta la prima pagina per la nota completa di esclusione di responsabilità.

- Controllare che l'automobile sia accesa.
- Controllare che il telefono non sia scivolato via dalla piastrina di ricarica durante la guida.
- La funzione di ricarica viene disattivata se la temperatura della batteria diventa troppo alta durante la ricarica.
- La ricarica viene interrotta per alcuni secondi in caso di apertura di una delle portiere.

Un messaggio appare sul display centrale se un oggetto impedisce la ricarica sulla piastrina di ricarica.

 **Importante**

Durante la ricarica, non avvicinare altri oggetti a telefono e piastra di ricarica per evitare il surriscaldamento.

* Optional/accessorio.

12.3.16. Certificato per caricabatterie senza fili

Paese/Regione	
Cina:	<p>(一) 符合“微功率短距离无线电发射设备目录和技术要求”的具体条款和使用场景，采用的天线类型和性能，控制、调整及开关等使用方法；</p> <p>(二) 不得擅自改变使用场景或使用条件、扩大发射频率范围、加大发射功率（包括额外加装射频功率放大器），不得擅自更改发射天线；</p> <p>(三) 不得对其他合法的无线电台（站）产生有害干扰，也不得提出免受有害干扰保护；</p> <p>(四) 应当承受辐射射频能量的工业、科学及医疗（ISM）应用设备的干扰或其他合法的无线电台（站）干扰；</p> <p>(五) 如对其他合法的无线电台（站）产生有害干扰时，应立即停止使用，并采取消除措施消除干扰后方可继续使用；</p> <p>(六) 在航空器内和依据法律法规、国家有关规定、标准划设的射电天文台、气象雷达站、卫星地球站（含测控、测距、接收、导航站）等军民用无线电台（站）、机场等的电磁环境保护区域内使用微功率设备，应当遵守电磁环境保护及相关行业主管部门的规定；</p> <p>(七) 禁止在以机场跑道中心点为圆心、半径5000米的区域内使用各类模型遥控器；</p> <p>(八) 微功率设备使用时温度和电压的环境条件。</p>
Messico:	RCPVAPVO 18-1919 [https://az685612.vo.msecnd.net/pdfs/certificates/VOLVO_Mexico_57442C.pdf]
Paraguay:	 <p>2018-11-1-000541 [https://az685612.vo.msecnd.net/pdfs/certificates/Volvo_Paraguay_57442C.pdf]</p>
Taiwan:	<p>根據NCC低功率電波輻射性電機管理辦法 規定：</p> <p>第十二條 經型式認證合格之低功率射頻電機，非經許可，公司、商號或使用者均不得擅自變更頻率、加大功率或變更原設計之特性及功能。</p> <p>第十四條</p> <p>低功率射頻電機之使用不得影響飛航安全及干擾合法通信；經發現有干擾現象時，應立即停用，並改善至無干擾時方得繼續使用。</p> <p>前項合法通信，指依電信法規定作業之無線電通信。</p> <p>低功率射頻電機須忍受合法通信或工業、科學及醫療用電波輻射性電機設備之干擾。</p>

Paese/Region	
Ucraina:	<p>Ци</p> <p>Діапазон частот: 107 кГц - 115 кГц</p> <p>Максимальна потужність радіосигналу: 5 Вт (сполучена), 63 Вт наномасштабів (випромінюється)</p> <p>Коефіцієнт викидів: N / A</p> <p>Модуляції: 2 кГц</p> <p>NFC</p> <p>Діапазон частот: 13,56 МГц, у межах +/- 0,01%</p> <p>Максимальна вихідна потужність РФ: 10 мВт</p> <p>–</p> <p>виробник: Ел-Джі Електронікс Інк.(LG Electronics Inc) 10, Марок'юнганг 10-ро, Гангсео-гу, Сеул, 07796, Корея</p> <p>Frequency range 111 кГц / Максимальна потужність РЧ: 42 дБмк А / м</p> <p>справжнім Ел-Джі Електронікс Інкзаявляє, що тип радіообладнання WC510MVV20 відповідає Технічному регламенту радіообладнання; повний текст декларації про відповідність доступний на веб-сайті за такою адресою:https://www.lg.com/global/support/cedoc/cedoc.</p> <p>імпортер : Віннер Імпорте Україна</p> <p>Вул. Дачна, 5-А, с.Капітанівка, Київська область, 08112, Україна</p> <p>Тел.: +38(044) 585 63 00</p> <p>Контактна особа : Alla Haidai (ahaidai@winner.ua)</p>
Stati Uniti/Canada	<p>FCC ID : BEJWC510MVV20</p> <p>IC : 2703H-WC510MVV20</p> <p>This device complies with part 15 of the FCC rules and with RSS-Gen,RSS-216 rules of Canada. Operation is subject to the following two conditions:</p> <p>(1) This device may not cause harmful interference, and</p> <p>(2) This device must accept any interference received, including interference that may cause undesired operation.</p> <p>Any changed or modifications not expressly approved by the party responsible for compliance could void the user's authority to operate this equipment.</p> <p>FCC RF Radiation Exposure Statement: This equipment complies with FCC RF Radiation exposure limits set forth for an uncontrolled environment. This device and its antenna must not be co-located or operating in conjunction with any other antenna or transmitter. This equipment should be installed and operated with a minimum distance of 15cm between the radiator and your body.</p> <p>–</p> <p>IDéclaration d'avertissement ISED</p> <p>Son fonctionnement est soumis aux deux conditions suivantes:</p> <p>(1) Cet appareil ne doit pas provoquer d'interferences nuisibles, et</p> <p>(2) Cet appareil doit accepter toute interference recue, y compris les interferences pouvant entrainer un fonctionnement indesirable.</p> <p>Les changements ou modifications non expressement approuves par LG Vehicle Components Company pourraient annuler l'autorite de l'utilisateur a utiliser l'equipement.</p> <p>Déclaration d'exposition aux radiations RF de l'ISED: Cet équipement est conforme aux limites d'exposition aux rayonnements RF de l'ISED définies pour un environnement non contrôlé. Cet appareil et son antenne ne doivent pas être situés ou fonctionner conjointement avec une autre antenne ou un autre émetteur.</p> <p>Cet équipement doit être installé pour fonctionner avec une distance minimale de 10cm entre le radiateur et le corps de l'utilisateur final.</p>

12.4. App

12.4.1. App disponibili nell'auto

12.4.1.1. Android Auto *

Android Auto^[1] consente di ascoltare musica, effettuare chiamate, ricevere indicazioni stradali e utilizzare le app specifiche per l'automobile di un dispositivo Android. Android Auto funziona con determinati dispositivi Android.

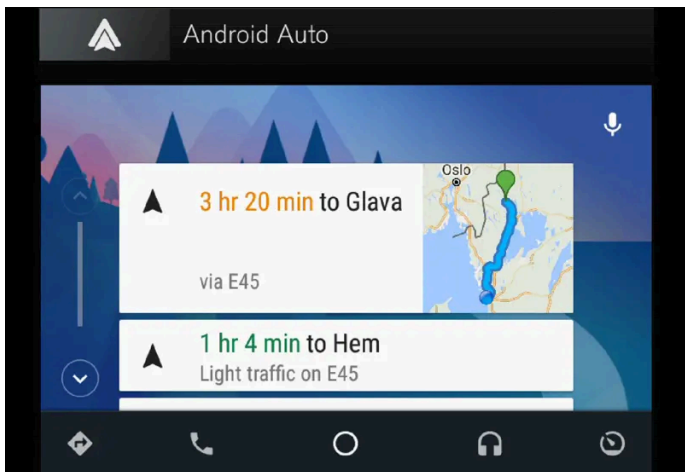

Le app supportate e i dispositivi Android compatibili sono riportati sul sito: www.android.com/auto/ [\[https://www.android.com/auto/\]](https://www.android.com/auto/). Per le app di terzi, vedere Google Play. Nota - Volvo non risponde del contenuto di Android Auto.

Android Auto si avvia dalla videata app. Quando Android Auto viene avviato la prima volta, la app si avvia automaticamente alla successiva connessione del dispositivo. L'avvio automatico può essere disattivato nelle impostazioni.

i Nota

Se un dispositivo è connesso ad Android Auto, è possibile trasferire media in streaming tramite Bluetooth a un altro lettore multimediale. Il Bluetooth è attivo mentre si utilizza Android Auto.

Se si utilizza la navigazione cartografica tramite Android Auto, le indicazioni stradali non vengono fornite sul display del conducente, ma solamente sul display centrale.

È possibile gestire Android Auto mediante il display centrale, con la pulsantiera destra al volante o mediante comando vocale. Una pressione lunga sul pulsante al volante  avvia Google Assistant e una pressione corta lo disattiva.

Utilizzando Android Auto, riconosci che: Android Auto è un servizio fornito da Google Inc. secondo i relativi termini e condizioni. Volvo Cars non risponde di Android Auto o delle sue funzioni o applicazioni. Quando utilizzi Android Auto la tua vettura trasferisce certe informazioni (compresa la posizione) al tuo telefono Android collegato. Sei pienamente responsabile dell'utilizzo di Android Auto da parte tua o di terzi.

* Optional/accessorio.

^[1] La disponibilità può variare a seconda del mercato.

12.4.1.2. App disponibili

Volvo fornisce una vasta gamma di servizi, app e programmi disponibili nell'automobile.

Sensus Connect permette di accedere ad app per intrattenimento, navigazione e assistenza a bordo dell'automobile. Per visualizzare le app scaricabili, accedere a **Centro di download** sul display centrale dell'automobile^[1].

Consigli per l'utilizzo delle app

Diverse app richiedono una connessione per l'utilizzo di determinate funzioni^[2].

Se si riscontra un'interruzione nel funzionamento di una app, provare a disinstallarla e reinstallarla.

Nota

L'offerta di app disponibili può variare a seconda del mercato. Anche il supporto fornito dai fornitori di servizi di Volvo può variare. Una o più app potrebbero non essere disponibili sul mercato in cui è venduta o utilizzata l'automobile.

^[1] La disponibilità può variare a seconda del mercato.

^[2] Se si utilizza Internet, il traffico dati può comportare un costo.

12.4.1.3. Apple[®] CarPlay[®] *

CarPlay^[1] consente di ascoltare musica, effettuare chiamate, ricevere indicazioni stradali, inviare/ricevere messaggi e utilizzare Siri rimanendo concentrati sulla guida.

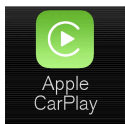



CarPlay funziona con determinati dispositivi iOS. Se l'automobile non è già predisposta per CarPlay, è possibile installarlo in un secondo tempo. Rivolgersi a un concessionario Volvo per installare CarPlay.

Le informazioni sulle app supportate e sui dispositivi iOS compatibili sono fornite alla pagina web di Apple: www.apple.com/ios/carplay/ [https://www.apple.com/ios/carplay/]. L'utilizzo di app non compatibili con CarPlay può a volte comportare l'interruzione della connessione fra dispositivo e auto. Nota - Volvo non risponde del contenuto di CarPlay.

Se si utilizza la navigazione cartografica tramite CarPlay, le indicazioni stradali non vengono fornite sul display del conducente, ma solamente sul display centrale.

Se si attiva la navigazione tramite CarPlay, le eventuali descrizioni del percorso fornite dai sistemi dell'automobile si interrompono.

Le app CarPlay possono essere gestite dal display centrale, dal dispositivo iOS o con i comandi destri al volante (solo alcune funzioni). Le app possono essere gestite anche tramite comando vocale con Siri. Una pressione prolungata del pulsante al volante  attiva il comando vocale con Siri e una pressione breve attiva il sistema di comando vocale dell'automobile. Se Siri interviene con troppo anticipo, tenere premuto il pulsante al volante  ^[2].

Utilizzando Apple CarPlay, l'utente accetta quanto segue: Apple CarPlay è un servizio fornito da Apple Inc. e soggetto a relativi termini e condizioni. Volvo Cars non potrà essere ritenuta responsabile per Apple CarPlay, relative funzionalità e applicazioni. Durante l'uso di Apple CarPlay, vengono trasferiti determinati dati al proprio iPhone, tra cui la posizione. Nei confronti di Volvo Cars, l'utente è responsabile dell'uso di Apple CarPlay sia da parte di se stesso che di eventuali altre persone.

* Optional/accessorio.

^[1] La disponibilità può variare a seconda del mercato.

^[2] Apple e CarPlay sono marchi registrati di Apple Inc.

12.4.1.4. App Air Quality

Un sensore del climatizzatore misura la concentrazione di particelle PM_{2,5} (particelle più piccole di 2,5 µm) nell'abitacolo*.

La concentrazione di contaminanti fuori dall'auto è misurata da un servizio esterno ed è basata su dati ufficiali.

Per utilizzare questa app devono essere soddisfatti i seguenti requisiti:

- L'auto deve avere accesso alla rete per almeno 1 minuto quando l'app viene avviata o quando l'auto viene riavviata.
- L'auto deve essere accesa per abilitare la misurazione del sensore PM_{2,5}.

* Optional/accessorio.

12.4.1.5. Google Local Search

L'app Google Local Search^[1] consente di ricercare ristoranti, alberghi, stazioni di servizio e molto altro lungo la propria rotta direttamente sul display centrale della propria Volvo.

Funzioni di Google Local Search

Google Local Search è un servizio gratuito. Non occorre registrarsi per accedere al database online. Tuttavia, per utilizzare il servizio è necessaria una connessione Internet^[2].

La app Google Local Search consente, fra l'altro, di trovare posizioni, ristoranti, hotel e altre attività nei dintorni dell'automobile, lungo un percorso e vicino alla destinazione.

Google Local Search permette di visualizzare informazioni sui vari risultati della ricerca, ad esempio indirizzi, distanze, orari di apertura e numeri di telefono. La app consente di chiamare un'attività direttamente dall'automobile. Inoltre, è possibile ottenere la descrizione del percorso fino a una destinazione inviando un indirizzo a Sensus Navigation.

In Google Local Search è possibile leggere, e in alcuni casi anche ascoltare, recensioni e valutazioni degli utenti su ristoranti, hotel e altri servizi. Inoltre, è possibile scorrere e visualizzare le immagini collegate ai risultati della ricerca nonché accedere alle foto di Google Street View, per trovare più facilmente la posizione o l'attività desiderata.

Azionamento

Google Local Search può essere utilizzato durante la guida.

Consigli per l'utilizzo di Google Local Search

Il contenuto di questo manuale rappresenta lo stato del manuale d'uso al momento della stampa e potrebbe non essere completamente valido in futuro. Per ulteriori informazioni, consulta la prima pagina per la nota completa di esclusione di responsabilità.

In caso di problemi con Google Local Search, verificare la connessione Internet e che il livello del segnale sia buono.

^[1] La disponibilità varia a seconda del mercato.

^[2] Se si utilizza Internet, il traffico dati può comportare un costo.

12.4.1.6. Park and Pay

Park and Pay^[1] è un'app che può aiutare a trovare posti di parcheggio liberi. In alcuni casi è anche possibile pagare la sosta tramite la app. Park and Pay può essere utilizzata se l'automobile è dotata di Sensus Connect e Sensus Navigation.

App Park and Pay

Con la app Park and Pay si può trovare un posto libero e pagare la sosta. Il servizio di pagamento funziona per i parcheggi collegati alle società di riscossione supportate da Park and Pay. I parcheggi sono indicati nella app con un'icona nella videata dell'elenco e nelle "informazioni dettagliate" relative a ogni parcheggio. Qui si trovano anche informazioni sulle società di riscossione e l'identificativo del parcheggio.

Utilizzo di Park and Pay

Per utilizzare l'app Park and Pay non è necessario registrare un account. Ad ogni modo, per poter pagare il parcheggio attraverso l'app, è necessario registrarsi sul sito web del fornitore del pagamento.

Park and Pay è un servizio gratuito, ma la società di riscossione addebiterà un costo per l'utilizzo della funzione di pagamento. Notare che il traffico dati potrebbe comportare un costo a seconda dell'abbonamento. Rivolgersi al proprio operatore Internet per maggiori informazioni sui costi del traffico dati.

Prezzo indicativo

Nella videata dettagliata dei parcheggi è visualizzato un prezzo indicativo, che può variare in base a orario e data. Il costo effettivo della sosta è quello comunicato dopo che è stato impostato l'orario stimato.

Conclusione della sosta

Se si sceglie un parcheggio nel quale si paga solamente la durata effettiva della sosta, la app chiede di impostare in anticipo un orario stimato della sosta, in modo che il conducente non dimentichi di concludere la sosta. Concludendo la sosta prima dell'orario stimato, si paga solamente per la durata effettiva^[2].

Consigli per l'utilizzo di Park and Pay

In caso di problemi con Park and Pay, verificare la connessione Internet e che il livello del segnale sia buono.

^[1] La disponibilità varia a seconda del mercato.

^[2] Vale solamente per le società di riscossione che supportano il pagamento alla conclusione della sosta.

12.4.1.7. Record & Send

Record & Send^[1] è un'app per automobili che consente di registrare messaggi vocali personali e inviarli a un destinatario a scelta.



Registrare e inviare la registrazione

Sono fornite due opzioni quando l'app è avviata: indicare il destinatario e registrare premendo il simbolo del microfono.

- 1 Premere **Destinatario** e indicare l'indirizzo e-mail a cui deve essere inviata la registrazione.
 - 2 Premere il simbolo del microfono per avviare la registrazione.
 - 3 Registrare il messaggio.
 - 4 Premere nuovamente il simbolo del microfono per concludere la registrazione.
- > Possibilità di inviare la registrazione o di eliminarla.

Apertura della registrazione vocale

Una volta inviata la registrazione, il destinatario riceve un'e-mail che può aprire con un normale programma di posta elettronica, sia sul telefono cellulare che al computer. La registrazione è allegata in forma di file in formato MP3.

Software open source

Per la compressione delle registrazioni in formato mp3 si utilizza la libreria open source LAME. Per maggiori informazioni su LAME, consultare il relativo sito: www.mp3dev.org.

^[1] La disponibilità varia a seconda del mercato.

12.4.1.8. Spotify

Nella propria Volvo si può usare l'app Spotify^[1] per ascoltare musica quando l'automobile è connessa a Internet.



Guida rapida a Spotify

Per utilizzare Spotify è necessario un account Spotify Premium. Attualmente l'account non può essere creato dalla app nell'automobile, ma facilmente sul sito di Spotify. Naturalmente si possono utilizzare gli account Spotify Premium esistenti.

Connessione Internet durante l'utilizzo di Spotify

Per utilizzare Spotify nell'automobile, è necessario che la app abbia accesso a Internet. Attualmente, la modalità offline non è disponibile.

Qualità del suono

Nelle impostazioni della app è possibile selezionare la qualità del suono desiderata. È possibile scegliere una qualità del suono normale, alta o super.

- Normale (96 kbps)
- Alta (160 kbps)
- Super (320 kbps)

Funzioni

La app Spotify offre numerose opzioni e funzioni, fra cui:

- Ricerca a testo libero
- Ricerca automatica
- Riproduci/Pausa/Riprendi
- Ricerca in album, playlist, novità ecc.
- Aggiungi/rimuovi brano musicale dalla biblioteca
- Log in/out
- Salta fra i brani musicali

- Spotify Connect
- Spotify Radio

i Nota

Volvo non salva le informazioni utilizzate nella app Spotify a eccezione dei dati memorizzati localmente necessari per il funzionamento della app. La password non viene mai salvata e, se si esce dalla app, si devono reinserire nome utente e password per accedere nuovamente.

Cancellazione dei dati utente

Per cancellare i dati utente, uscire dalla app Spotify attraverso il menu di impostazione. I dati utente vengono cancellati anche ripristinando le impostazioni standard del display centrale.

Consigli per l'utilizzo di Spotify

In caso di problemi con Spotify, verificare la connessione Internet e che il livello del segnale sia buono.

^[1] La disponibilità varia a seconda del mercato.

12.4.1.9. TuneIn

TuneIn^[1] è un'app radio disponibile quando l'automobile è connessa a Internet. TuneIn offre oltre 100.000 stazioni radio dal vivo da tutti i continenti e oltre due milioni di programmi on-demand (ad esempio podcast, concerti e interviste).

Account TuneIn

Per utilizzare TuneIn si raccomanda di disporre di un account TuneIn, che può essere creato su www.tunein.com. Per utilizzare TuneIn non è necessario disporre di un account, ma è consigliato. Tra l'altro, l'account permette di selezionare le stazioni radio preferite, che quindi si possono sintonizzare facilmente in automobile.

Qualità del suono

È possibile scegliere una qualità del suono in streaming (velocità) base, media o alta. L'ampiezza di banda utilizzata dipende dalla qualità selezionata, vedere le specifiche di seguito.

Velocità (kbps)	Durata (ore)	Dimensioni (MB)
32 (Qualità del suono base)	1	14
64 (Qualità del suono base)	1	28
96 (Qualità del suono media)	1	42
128 (Qualità del suono alta)	1	56

Consigli per l'utilizzo di TuneIn

In caso di problemi con TuneIn, verificare la connessione Internet e che il livello del segnale sia buono.

^[1] La disponibilità varia a seconda del mercato.

12.4.1.10. Utilizzare TuneIn

Il servizio radio su internet TuneIn ^[1] offre svariate funzioni. Ad esempio, si possono ascoltare radio locali, aggiungere stazioni radio ai preferiti oppure creare delle scorciatoie. Questo articolo descrive come utilizzare e accedere a questi servizi dall'automobile.

Avviare TuneIn

- 1 Scaricare la app TuneIn da **Centro di download** nella videata app.
- 2 Aprire la app TuneIn nella videata app.
 - > L'automobile si connette a TuneIn. Alla prima connessione, il buffering della riproduzione musicale potrebbe richiedere alcuni secondi.

Accedere alle informazioni dell'account per TuneIn

- 1 Aprire la app TuneIn nella videata app.
- 2 Ingrandire la videata e fare clic su **Accedi**.
 - > Si apre un pop-up e si può effettuare il log in.
- 3 Inserire nome utente e password, quindi premere **Accedi**.
 - > Ora le informazioni dell'account sono disponibili.

Categorie TuneIn

TuneIn permette di navigare facilmente fra le diverse categorie.

- 1 Aprire la app TuneIn nella videata app.

2 Ingrandire la videata e fare clic su **Biblioteca**.

> Viene visualizzato l'elenco delle stazioni e delle categorie.

Preferiti Tuneln

Accedendo a Tuneln dall'automobile, i preferiti selezionati saranno sincronizzati con il proprio account. In caso contrario, i preferiti selezionati saranno disponibili solamente dall'automobile.

1 Nella videata ingrandita: Fare clic sulla stazione radio da inserire fra i preferiti.

2 Selezionare l'icona della stella a destra.

> A questo punto la stazione è stata aggiunta ai preferiti.

^[1] La disponibilità varia a seconda del mercato.

12.4.1.11. Weather

L'app Weather^[1] fornisce le previsioni meteo per l'area in cui si trova l'automobile o per la località selezionata. Il servizio Weather può essere utilizzato solamente se l'automobile è dotata di Sensus Navigation.

App Weather

Con Weather si possono ricevere previsioni del tempo giornaliere o settimanali. È sufficiente indicare nelle impostazioni della app la località per la quale si desiderano ricevere le previsioni aggiornate. Si accede alle impostazioni nella modalità di visualizzazione della app. Qui si possono modificare anche le impostazioni per la misurazione della velocità del vento.

Utilizzo di Weather

Weather è un servizio gratuito e l'utilizzo non richiede alcun account.

Notare che il servizio di trasmissione dati potrebbe comportare un costo a seconda dell'abbonamento. Rivolgersi al proprio operatore Internet per maggiori informazioni.

Consigli per l'utilizzo di Weather

In caso di problemi con Weather, verificare la connessione Internet e che il livello del segnale sia buono.

^[1] La disponibilità varia a seconda del mercato.

12.4.1.12. WikiLocations

L'app WikiLocations^[1] permette di leggere articoli su Wikipedia relativi alla posizione e alla destinazione della propria automobile.

App WikiLocations

Con WikiLocations si ottiene accesso a contenuti basati su Wikipedia. Questo è un servizio che non fa parte del sistema di navigazione dell'automobile, ma permette di leggere articoli, vedere immagini e consultare sommari relativi alla posizione e alla destinazione dell'automobile.

Gli articoli visualizzati in WikiLocations sono quelli geolocalizzati. WikiLocations visualizza soltanto gli articoli che rispondono alle impostazioni di lingua dell'automobile oppure in inglese.

Utilizzo di WikiLocations

WikiLocations è un servizio gratuito e l'utilizzo non richiede alcun account.

Notare che il servizio di trasmissione dati potrebbe comportare un costo a seconda dell'abbonamento. Rivolgersi al proprio operatore Internet per maggiori informazioni.

Per la massima sicurezza durante la guida, gestire la app utilizzando i comandi al volante.

Consigli per l'utilizzo di WikiLocations

In caso di problemi con WikiLocations, verificare la connessione Internet e che il livello del segnale sia buono.

^[1] La disponibilità varia a seconda del mercato.

12.4.1.13. Yelp

L'app Yelp^[1] permette di trovare aziende locali (ad esempio ristoranti o negozi) e leggere le recensioni e i voti di altri utenti sulle aziende nei dintorni. Yelp può essere utilizzata solamente se l'automobile è dotata di Sensus Connect e Sensus Navigation.

App Yelp

Yelp permette di trovare ristoranti, negozi, terme e spa, servizi locali ecc. Si possono leggere le recensioni sulle aziende che interessano o di cui si desidera sapere di più.

Le recensioni sono visualizzate in base alla lingua in cui sono state redatte.

Utilizzo di Yelp

Yelp è un servizio gratuito e l'utilizzo non richiede alcun account.

Notare che il servizio di trasmissione dati potrebbe comportare un costo a seconda dell'abbonamento. Rivolgersi al proprio operatore Internet per maggiori informazioni in merito all'abbonamento.

Per la massima sicurezza durante la guida, gestire la app utilizzando i comandi al volante.

Ricerca di aziende nei dintorni

Per trovare aziende nei dintorni di una destinazione, è necessario che la destinazione sia inserita nel navigatore.

Utilizzando termini specifici si otterranno risultati più precisi. La ricerca a testo libero confronta infatti sia il nome dell'azienda che il testo contenuto nelle recensioni.

Consigli per l'utilizzo di Yelp

Se la navigazione verso l'azienda selezionata non si avvia, probabilmente Yelp non riceve informazioni sulla posizione esatta dell'azienda. Lo stesso vale se non è possibile visualizzare la posizione sulla mappa.

In caso di problemi con Yelp, verificare la connessione Internet e che il livello del segnale sia buono.

^[1] La disponibilità varia a seconda del mercato.

12.4.1.14. Stato dell'automobile

Le informazioni sullo stato generale dell'automobile possono essere visualizzate sul display centrale.

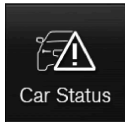

Stato veicolo si apre nella videata app del display centrale. Qui appaiono le schede:

- **Messaggi** - messaggi di stato
- **Stato** – controllo del livello dell'olio motore e del livello di AdBlue^[1]
- **TPMS** - controllo della pressione pneumatici
- **Appuntamenti** - informazioni sull'automobile^[2]

^[1] AdBlue Automobili con motore diesel.

^[2] Vale solo in alcuni mercati.

12.4.1.15. Download Center

Tramite la app Download Center sul display centrale dell'auto è possibile gestire il software^[1] per es. di app e cartografia.

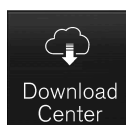

Centro di download può essere avviata dalla videata app sul display centrale e consente di fare quanto segue:

- cercare uno specifico software e aggiornarlo
- aggiornare le mappe per Sensus Navigation *
- scaricare, aggiornare e disinstallare le app.

^[1] Se si utilizza Internet, il traffico dati può comportare un costo.

* Optional/accessorio.

12.4.2. App

Nella videata app sono disponibili le app che danno accesso ad alcuni dei servizi dell'automobile.

Scorrere un dito da destra a sinistra^[1] sul display centrale per accedere alla videata app dalla videata Home. Qui si trovano le

app scaricate in seguito (app di terzi), ma anche app per funzioni integrate, ad esempio Radio FM.



Videata app (immagine schematica; le app fondamentali variano a seconda del mercato e del modello)

Alcune app base sono sempre disponibili. Con l'automobile connessa a Internet, è possibile scaricare altre app, ad esempio radio online e servizi musicali.

Alcune app possono essere utilizzate solo quando l'automobile è connessa a Internet.

Avviare un'app premendo su di essa.

Tutte le app utilizzate devono essere aggiornate all'ultima versione.

[1] Per le automobili con guida a sinistra. Nelle automobili con guida a destra, scorrere in senso opposto.

12.4.3. Download delle app

Con l'automobile connessa a Internet, è possibile scaricare nuove app.

Nota

Durante il download, la velocità di altri servizi connessi potrebbe risentirne. È possibile interrompere il download e riavviarlo in un secondo momento, oppure è possibile dare la priorità all'aggiornamento spegnendo altri servizi connessi, ad es. la web radio.

Nota

In caso di download con il telefono, tenere conto dei costi per il traffico dati.

- 1 Aprire la app **Centro di download** nella videata app.



- 2 Selezionare **Nuove app** per aprire un elenco delle app disponibili, ma non installate nell'automobile.
 - 3 Premere la barra di una app per espandere l'elenco e visualizzare maggiori informazioni sulla app.
 - 4 Selezionare **Installa** per avviare il download e l'installazione della app desiderata.
- Durante il download e l'installazione è visibile un indicatore di stato.
Se un download non è temporaneamente disponibile, viene visualizzato un messaggio. La app resta nell'elenco ed è possibile riprovare a scaricarla in seguito.

Interruzione del download

- 1 Per interrompere un download, premere **Annullare**.

Notare che è possibile interrompere solamente il download. Una volta avviata, l'installazione non può essere interrotta.

12.4.4. Rimozione delle app

Quando l'automobile è connessa a Internet, è possibile disinstallare le app.

Per disinstallare una app è necessario che sia chiusa.

- 1 Aprire la app **Centro di download** nella videata app.

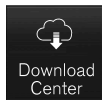

- 2 Selezionare **Aggiornamenti applicaz.** per aprire un elenco di tutte le app installate.
 - 3 Trovare la app desiderata e selezionare **Disinstalla** per disinstallarla.
- > Quando la app è disinstallata, scompare dall'elenco.

12.4.5. Aggiornamento di app

Quando l'automobile è connessa a Internet, è possibile aggiornare le app.

i **Nota**

Durante il download, la velocità di altri servizi connessi potrebbe risentirne. È possibile interrompere il download e riavviarlo in un secondo momento, oppure è possibile dare la priorità all'aggiornamento spegnendo altri servizi connessi, ad es. la web radio.

i **Nota**

In caso di download con il telefono, tenere conto dei costi per il traffico dati.

Se una app è in uso durante un aggiornamento, viene riavviata per completare l'installazione.

Aggiorna tutte

- 1 Aprire la app **Centro di download** nella videata app.



- 2 Selezionare **Installa tutte**.

> L'aggiornamento si avvia.

Aggiorna alcune

- 1 Aprire la app **Centro di download** nella videata app.

- 2 Selezionare **Aggiornamenti applicaz.** per aprire un elenco di tutti gli aggiornamenti disponibili.

- 3 Trovare la app desiderata e selezionare **Installa**.

> L'aggiornamento si avvia.

12.4.6. Volvo ID

Il Volvo ID è un ID personale che permette di accedere a una vasta gamma di servizi inserendo un unico nome utente e un'unica password.

Nota

I servizi disponibili possono variare nel tempo nonché a seconda dell'equipaggiamento e del mercato.

Un esempio di servizio che richiede il Volvo ID è il controllo dell'auto mediante il proprio telefono con l'app Volvo Cars^[1].

Nota

Quando si modificano un nome utente/una password per un servizio (ad esempio Volvo On Call), questi sono modificati automaticamente anche per altri servizi.

Volvo ID viene creato dall'auto, da volvoid.eu.volvocars.com/Account [https://volvoid.eu.volvocars.com/Account/] o dalla app Volvo Cars.

Registrando un Volvo ID nell'automobile è possibile accedere a più servizi. È possibile utilizzare più Volvo ID nella stessa automobile nonché collegare più automobili allo stesso Volvo ID.

* Optional/accessorio.

^[1] Per le automobili dotate di Volvo On Call*.

12.4.7. Creare un Volvo ID

È possibile creare un Volvo ID in diversi modi. In caso di creazione del Volvo ID su volvoid.eu.volvocars.com/Account [<https://volvoid.eu.volvocars.com/Account/>], o con la app Volvo Cars, il Volvo ID deve essere anche associato all'auto per poter utilizzare i vari servizi Volvo ID.

Creazione di un Volvo ID con la app Volvo ID

- 1 Scaricare la app Volvo ID da **Centro di download** nella videata app sul display centrale.
- 2 Avviare l'app e registrare un indirizzo di posta elettronica o un numero di cellulare personali.
- 3 Seguire le istruzioni inviate automaticamente all'indirizzo di posta elettronica/numero di cellulare indicato.
 - È creato un Volvo ID, automaticamente registrato nell'automobile. Ora si possono utilizzare i servizi Volvo ID.

Creazione di un Volvo ID con la app Volvo Cars

- 1 Scaricare l'ultima versione della app Volvo Cars nel telefono^[1].
- 2 Scegliere di creare un Volvo ID.
- 3 Viene visualizzata la pagina web per creare il Volvo ID.
- 4 Indicare un indirizzo di posta elettronica o un numero di cellulare personali.
- 5 Seguire le istruzioni inviate automaticamente all'indirizzo di posta elettronica/numero di cellulare indicato.
 - Un Volvo ID è creato e pronto per essere usato.

Creazione di un Volvo ID dal sito Volvo Cars

- 1 Accedere a volvoid.eu.volvocars.com/Account [<https://volvoid.eu.volvocars.com/Account/>]. Scegliere di creare un Volvo ID.
- 2 Indicare un indirizzo di posta elettronica o un numero di cellulare personali.
- 3 Seguire le istruzioni inviate automaticamente all'indirizzo di posta elettronica/numero di cellulare indicato.

➤ Un Volvo ID è creato e pronto per essere usato.

Registrazione del proprio Volvo ID nell'automobile

Se il Volvo ID è stato creato via web oppure tramite la app Volvo Cars, associarlo all'automobile come segue:

- 1 Se non è ancora stato fatto, scaricare la app Volvo ID da **Centro di download** nella videata app sul display centrale.



Per scaricare le app, l'automobile deve essere connessa a Internet.

- 2 Avviare l'app e inserire il proprio Volvo ID.
 - 3 Seguire le istruzioni inviate automaticamente all'indirizzo di posta elettronica/numero di cellulare associati al proprio Volvo ID.
- Ora il Volvo ID è registrato nell'automobile. Ora si possono utilizzare i servizi Volvo ID.

^[1] Disponibile ad esempio su Apple App Store o Google Play.

12.5. Connessione Internet

12.5.1. Servizi connessi

12.5.1.1. Connected Safety

Connected Safety^[1] trasmette informazioni fra la propria automobile e altri veicoli via Internet^[2]. La funzione ha lo scopo di informare il conducente di un eventuale problema di traffico lungo il percorso attuale.

La funzione può segnalare al conducente se un veicolo antistante lungo il percorso attuale ha attivato i lampeggiatori di emergenza o rilevato un fondo stradale scivoloso. Le informazioni sul fondo stradale scivoloso sono fornite anche se è la propria automobile a rilevarlo.

Connected Safety può assistere il conducente con:

Il contenuto di questo manuale rappresenta lo stato del manuale d'uso al momento della stampa e potrebbe non essere completamente valido in futuro. Per ulteriori informazioni, consulta la prima pagina per la nota completa di esclusione di responsabilità.

- Allarme lampeggiatori di emergenza
- Allarme fondo stradale scivoloso

La comunicazione Connected Safety fra i veicoli funziona solo per i veicoli equipaggiati della funzione e presso cui tale funzione è attivata.

Allarme lampeggiatori di emergenza

Se si attivano i lampeggiatori di emergenza della propria automobile, l'informazione viene inviata ai veicoli in avvicinamento.



Quando l'automobile si avvicina a un veicolo con i lampeggiatori di emergenza accesi, viene visualizzato questo simbolo sul display del conducente.

Allarme fondo stradale scivoloso

Se l'automobile rileva un peggioramento di aderenza fra pneumatici e fondo stradale, l'informazione viene inviata ai veicoli in avvicinamento.



In caso di allarme per fondo stradale scivoloso, viene visualizzato questo simbolo sul display del conducente quando un veicolo si avvicina al tratto scivoloso, sia nella propria automobile che nel veicolo che ha ricevuto l'informazione tramite Connected Safety.

Attenzione

- La funzione è un supporto al conducente complementare che semplifica la guida rendendola più sicura, ma non è in grado di gestire tutte le situazioni o le condizioni di traffico, della strada e meteorologiche.
- Si raccomanda al conducente di leggere tutte le sezioni del manuale del proprietario relative a questa funzione, in quanto è necessario comprenderne i limiti prima di utilizzarla.
- Le funzioni di supporto al conducente non possono sostituire l'attenzione e la prudenza del conducente, che è sempre tenuto a guidare in sicurezza, a una velocità adeguata e a una distanza opportuna dagli altri veicoli nonché nel rispetto delle leggi e del codice della strada vigenti.

^[1] Non presente su tutti i mercati.

^[2] Se si utilizza Internet, il traffico dati può comportare un costo.

12.5.1.2. App

Nella videata app sono disponibili le app che danno accesso ad alcuni dei servizi dell'automobile.

Scorrere un dito da destra a sinistra^[1] sul display centrale per accedere alla videata app dalla videata Home. Qui si trovano le

app scaricate in seguito (app di terzi), ma anche app per funzioni integrate, ad esempio Radio FM.

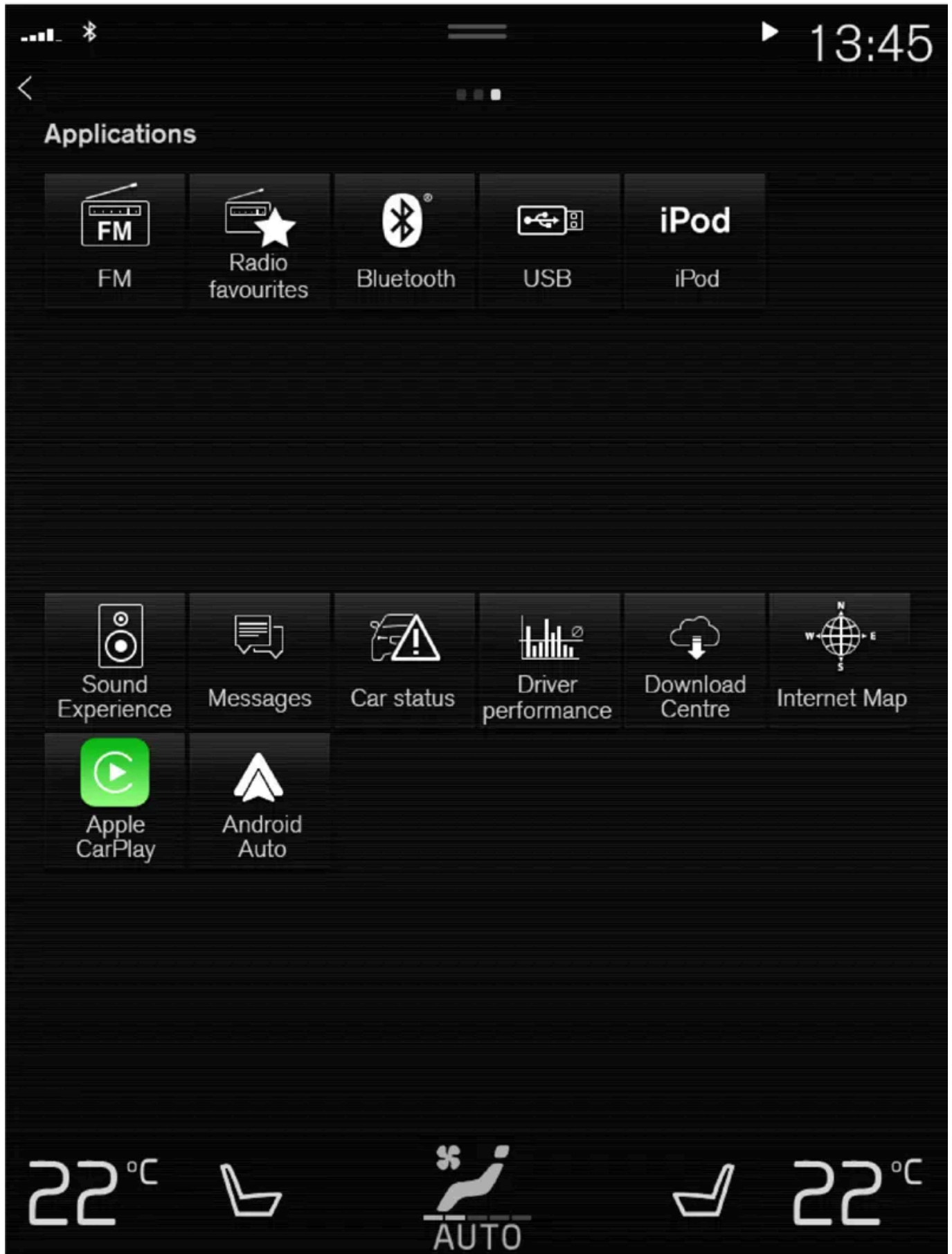

Videata app (immagine schematica; le app fondamentali variano a seconda del mercato e del modello)

Alcune app base sono sempre disponibili. Con l'automobile connessa a Internet, è possibile scaricare altre app, ad esempio radio online e servizi musicali.

Alcune app possono essere utilizzate solo quando l'automobile è connessa a Internet.

Avviare un'app premendo su di essa.

Tutte le app utilizzate devono essere aggiornate all'ultima versione.

^[1] Per le automobili con guida a sinistra. Nelle automobili con guida a destra, scorrere in senso opposto.

12.5.1.3. Condizioni di utilizzo e condivisione dati

La prima volta che si avviano determinati servizi o app potrebbe aprirsi una finestra pop-up denominata **Termini e condizioni e Condivisione dati**.

Il suo scopo è comunicare le condizioni di utilizzo e la politica di condivisione dati di Volvo. Accettando la condivisione dati, l'utente consente l'invio dall'automobile di determinate informazioni. Questa operazione è necessaria per il pieno funzionamento di determinati servizi e app.

Come standard, la funzione di condivisione dati per i servizi connessi e le app è disattivata^[1]. Per utilizzare alcuni servizi connessi e app nell'automobile è necessario attivare la condivisione dati. La condivisione dati può essere configurata dal menu delle impostazioni del display centrale o in occasione dell'avvio dei servizi o delle app nel display centrale.

Integrità e condivisione dati

In concomitanza con l'aggiornamento software reso disponibile nel novembre 2017, sono state introdotte impostazioni relative a integrità e condivisione dati per servizi connessi e app scaricate. Le impostazioni sono reperibili in **Privacy e dati** nel menu delle impostazioni nel display centrale dell'auto.

Qui è possibile selezionare i servizi connessi per i quali deve essere consentita la condivisione dati. Qui può essere anche disattivata la condivisione dati per le app scaricate. Notare che servizi e app non possono essere usati come previsto se la condivisione dati è disattivata.

Dopo un reset alle impostazioni di fabbrica o, per es., dopo una visita in officina o un aggiornamento del software, le impostazioni per la condivisione dati potrebbero essere resettate ai valori standard. In questi casi, riattivare la condivisione dati per i servizi connessi e le app scaricate.

Nota

Le impostazioni di integrità e condivisione dati sono specifiche per i singoli profili conducente.

* Optional/accessorio.

^[1] Non vale per Volvo On Call*.

12.5.1.4. Attivazione e disattivazione della condivisione dati

Dal menu di impostazione sul display centrale si può impostare la condivisione dati per i servizi e le app desiderati.

- 1 Premere **Impostazioni** nella videata superiore sul display centrale.
- 2 Premere **Sistema** → **Privacy e dati**.
- 3 Attivare o disattivare la condivisione dati per i singoli servizi e per tutte le app.

Se la condivisione dati per un servizio connesso o per le app scaricate non è stata attivata, è possibile attivarla all'avvio di tali funzioni sul display centrale. La prima volta che si avvia un servizio oppure, ad esempio, dopo un ripristino delle impostazioni di default o determinati aggiornamenti software, è necessario approvare le condizioni di Volvo per i servizi connessi. In tal modo, la condivisione dati sarà attivata anche per gli altri servizi o le app per i quali era già stata approvata.

Nota

Dopo un intervento presso un riparatore Volvo potrebbe essere necessario riattivare la condivisione dati per ripristinare il funzionamento dei servizi connessi e delle app.

12.5.1.5. Condivisione dati per Volvo On Call

Come standard, la condivisione dati per il servizio Volvo On Call è attivata. Pertanto, non è necessario attivare la condivisione dati per il servizio al momento dell'acquisto di una nuova auto o, per esempio, dopo un reset alle impostazioni di fabbrica.

L'utente può scegliere di disattivare la condivisione dati per Volvo On Call. Notare che per poter essere usate, la maggior parte delle funzioni Volvo On Call necessitano della condivisione dati. Collegando l'app Volvo Cars alla propria auto, l'app visualizza una notifica quando la condivisione dati della funzione è disattivata per Volvo On Call.

Le condivisione dati è attivata come standard solo per i propri servizi Volvo On Call. La condivisione dati per altri servizi connessi e app scaricate rimarrà disattivata e dovrà essere attivata per poter usare questi servizi e app.

12.5.1.6. Condivisione dei dati per il profilo conducente

Quando si inizia ad usare un nuovo profilo conducente, la condivisione dei dati per il profilo adotta le impostazioni standard dell'auto ed è disattivata.

Scegliendo di usare un nuovo profilo conducente, sarà necessario attivare la condivisione dati per i servizi connessi che devono essere usati dal profilo. Ciò vale anche quando l'utente ha attivato precedentemente la condivisione dati in altri profili

conducente.

Dopo una visita in officina o dopo un aggiornamento del software, può succedere che alcune impostazioni nell'auto siano resettate ai valori standard. Considerando che le impostazioni di condivisione dati sono uniche per ciascun profilo conducente, sarà necessario riattivare la condivisione dati individualmente per ciascun profilo.

 **Nota**

Quando si acquista una Volvo, in genere il concessionario può aiutare a effettuare le impostazioni necessarie nell'automobile scegliendo insieme al cliente fra le opzioni di impostazione disponibili. In tal modo è possibile, fra l'altro, attivare la condivisione dati per i servizi connessi fin dalla consegna della nuova automobile.

Se in seguito il cliente inizia a utilizzare un nuovo profilo conducente, le impostazioni di condivisione dati per il nuovo profilo saranno disattivate, quindi sarà necessario attivarle per i servizi connessi desiderati. Quanto detto vale anche per le impostazioni di condivisione dati delle app scaricate.

Controllo del profilo conducente in uso

Le impostazioni di condivisione dati possono variare fra i diversi profili conducente dell'auto. Un profilo può per es. avere la condivisione dati solo per un servizio connesso attivato, mentre un altro può avere la funzione attivata per tutti i servizi e le app scaricate.

Se determinate app o servizi connessi sembrano non funzionare con dovrebbero, per es. se l'utente in ripetute circostanze di guida è invitato a consentire la condivisione dati per determinate funzioni, controllare quale profilo conducente sia attivo e per quali servizi il profilo ha la condivisione dati attivata.

Il profilo conducente può essere modificato in **Profilo** nella videata superiore del display centrale.

È sempre possibile scegliere di attivare la condivisione dati per i servizi connessi che l'utente vuole usare in un certo profilo conducente, ma se le impostazioni del profilo sono state protette e salvate, tutte le modifiche apportate avranno solo validità temporanea. Infatti, tutte le impostazioni di un profilo conducente protetto ripristineranno l'ultimo valore salvato quando l'auto viene spenta e bloccata.

Per salvare le modifiche fatte in un profilo conducente protetto, accedere a **Impostazioni** → **Sistema** → **Profili conducente** → **Modifica profilo** nel display centrale e premere nella parte bassa dello schermo per salvare le modifiche apportate al profilo.

12.5.1.7. Condivisione dei dati per i servizi

Se non è stata attivata la condivisione dati per un servizio connesso o per app scaricate, ciò può essere fatto quando essi sono avviati nel display centrale. La prima volta che si avvia un servizio oppure, ad esempio, dopo un reset alle impostazioni di fabbrica o dopo determinati aggiornamenti di software, bisogna anche approvare le condizioni Volvo per i servizi connessi.

Attivare la condivisione dati quando si avvia un servizio

- 1 Selezionare la funzione o il servizio da attivare.

- Al primo utilizzo del servizio oppure, ad esempio, dopo un ripristino delle impostazioni di default o determinati aggiornamenti software, è necessario approvare le condizioni di Volvo per i servizi connessi per proseguire.

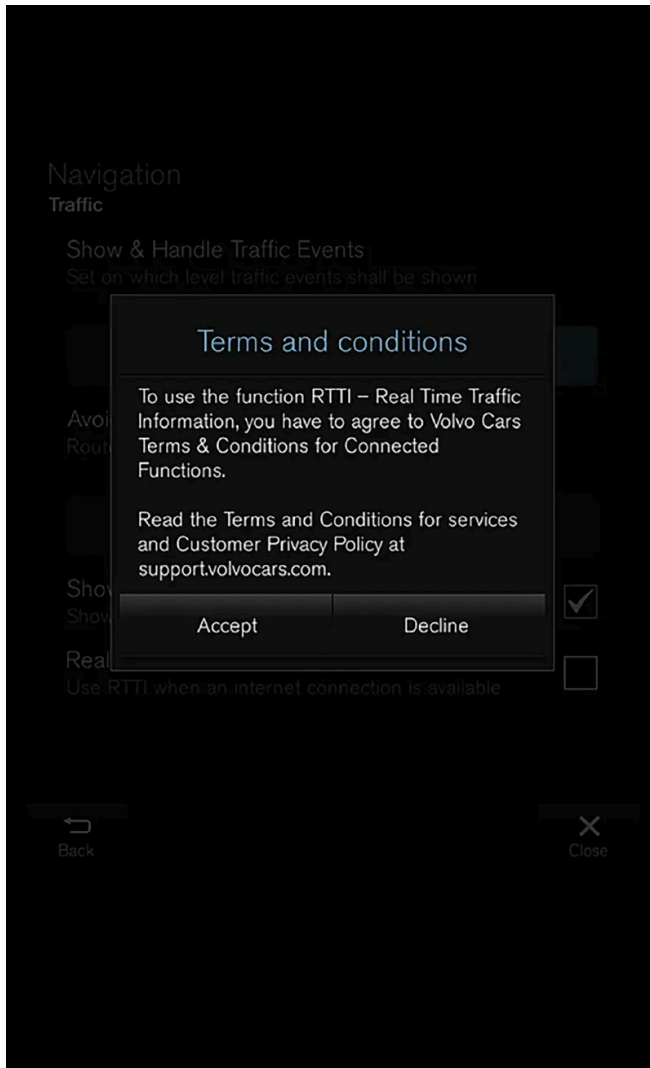

- 2 Scegliere di approvare o di interrompere la condivisione dati per il servizio.

Scegliendo di approvare, verrà attivata la condivisione dati e il servizio potrà essere usato.

Attivare la condivisione dati quando si avvia una app

Per approvare la condivisione dati per una app che necessita della funzione, avviare la app e premere **consenti** nella finestra a comparsa.

La condivisione dati per servizi e app può essere disattivata nel menu delle impostazioni in **Sistema** → **Privacy e dati** → **Condivisione dati**.

12.5.1.8. Volvo ID

Il Volvo ID è un ID personale che permette di accedere a una vasta gamma di servizi inserendo un unico nome utente e un'unica password.

Il contenuto di questo manuale rappresenta lo stato del manuale d'uso al momento della stampa e potrebbe non essere completamente valido in futuro. Per ulteriori informazioni, consulta la prima pagina per la nota completa di esclusione di responsabilità.

 **Nota**

I servizi disponibili possono variare nel tempo nonché a seconda dell'equipaggiamento e del mercato.

Un esempio di servizio che richiede il Volvo ID è il controllo dell'auto mediante il proprio telefono con l'app Volvo Cars^[1].

 **Nota**

Quando si modificano un nome utente/una password per un servizio (ad esempio Volvo On Call), questi sono modificati automaticamente anche per altri servizi.

Volvo ID viene creato dall'auto, da volvoid.eu.volvocars.com/Account [https://volvoid.eu.volvocars.com/Account/] o dalla app Volvo Cars.

Registrando un Volvo ID nell'automobile è possibile accedere a più servizi. È possibile utilizzare più Volvo ID nella stessa automobile nonché collegare più automobili allo stesso Volvo ID.

* Optional/accessorio.

^[1] Per le automobili dotate di Volvo On Call*.

12.5.1.9. Creare un Volvo ID

È possibile creare un Volvo ID in diversi modi. In caso di creazione del Volvo ID su volvoid.eu.volvocars.com/Account [https://volvoid.eu.volvocars.com/Account/] o con la app Volvo Cars, il Volvo ID deve essere anche associato all'auto per poter utilizzare i vari servizi Volvo ID.

Creazione di un Volvo ID con la app Volvo ID

- 1 Scaricare la app Volvo ID da **Centro di download** nella videata app sul display centrale.
 - 2 Avviare l'app e registrare un indirizzo di posta elettronica o un numero di cellulare personali.
 - 3 Seguire le istruzioni inviate automaticamente all'indirizzo di posta elettronica/numero di cellulare indicato.
- È creato un Volvo ID, automaticamente registrato nell'automobile. Ora si possono utilizzare i servizi Volvo ID.

Creazione di un Volvo ID con la app Volvo Cars

- 1 Scaricare l'ultima versione della app Volvo Cars nel telefono^[1].
- 2 Scegliere di creare un Volvo ID.

Il contenuto di questo manuale rappresenta lo stato del manuale d'uso al momento della stampa e potrebbe non essere completamente valido in futuro. Per ulteriori informazioni, consulta la prima pagina per la nota completa di esclusione di responsabilità.

- 3 Viene visualizzata la pagina web per creare il Volvo ID.
 - 4 Indicare un indirizzo di posta elettronica o un numero di cellulare personali.
 - 5 Seguire le istruzioni inviate automaticamente all'indirizzo di posta elettronica/numero di cellulare indicato.
- Un Volvo ID è creato e pronto per essere usato.

Creazione di un Volvo ID dal sito Volvo Cars

- 1 Accedere a [volvoid.eu.volvocars.com/Account \[https://volvoid.eu.volvocars.com/Account/\]](https://volvoid.eu.volvocars.com/Account/). Scegliere di creare un Volvo ID.
 - 2 Indicare un indirizzo di posta elettronica o un numero di cellulare personali.
 - 3 Seguire le istruzioni inviate automaticamente all'indirizzo di posta elettronica/numero di cellulare indicato.
- Un Volvo ID è creato e pronto per essere usato.

Registrazione del proprio Volvo ID nell'automobile

Se il Volvo ID è stato creato via web oppure tramite la app Volvo Cars, associarlo all'automobile come segue:

- 1 Se non è ancora stato fatto, scaricare la app Volvo ID da **Centro di download** nella videata app sul display centrale.

 **Nota**

Per scaricare le app, l'automobile deve essere connessa a Internet.

- 2 Avviare l'app e inserire il proprio Volvo ID.
 - 3 Seguire le istruzioni inviate automaticamente all'indirizzo di posta elettronica/numero di cellulare associati al proprio Volvo ID.
- Ora il Volvo ID è registrato nell'automobile. Ora si possono utilizzare i servizi Volvo ID.

^[1] Disponibile ad esempio su Apple App Store o Google Play.

12.5.1.10. Informazioni sul traffico in tempo reale

Il contenuto di questo manuale rappresenta lo stato del manuale d'uso al momento della stampa e potrebbe non essere completamente valido in futuro. Per ulteriori informazioni, consulta la prima pagina per la nota completa di esclusione di responsabilità.

Con l'automobile connessa a Internet, il conducente può accedere alle informazioni sul traffico in tempo reale^[1] (RTTI^[2]) concernenti traffico intasato, strade chiuse e altri problemi che possono influenzare il tempo di percorrenza.

Attivando il servizio RTTI, il sistema riceve continuamente informazioni relative a problemi e flusso del traffico da un servizio Internet. Quando un'automobile richiede informazioni sul flusso del traffico, contemporaneamente fornisce dati anonimi sul flusso del traffico nella propria area per contribuire alla funzionalità del servizio. I dati anonimi sono inviati solamente quando è attivata la funzione RTTI. Se il servizio non è attivato non viene fornito alcun dato.

Potrebbe essere necessario riattivare il servizio, ad esempio dopo determinati aggiornamenti software e interventi in officina o alla creazione di un nuovo profilo conducente.

La situazione attuale del traffico è visualizzata nel navigatore* per autostrade, strade principali, strade extraurbane e alcuni percorsi urbani.

La quantità di informazioni sul traffico visualizzate sulla mappa dipende dalla distanza dall'automobile. Inoltre, sono visualizzate solamente le informazioni relative a un raggio di circa 120 km (75 miglia) dalla propria posizione.

Testi e simboli sulla mappa sono visualizzati normalmente e il flusso di traffico indica la velocità di avanzamento del traffico su una strada rispetto al limite di velocità consentito. Il flusso di traffico è visualizzato sulla mappa con una linea colorata per ogni senso di marcia della strada:

- Verde - nessun problema.
- Arancione - traffico rallentato.
- Rosso - Traffico intenso/ingorgo/incidente.
- Nero - strada chiusa.

 **Nota**

Le informazioni sul traffico non sono disponibili in tutte le aree/i Paesi.

Le aree di copertura delle informazioni sul traffico sono in continuo aumento.

^[1] Vale solo in alcuni mercati.

^[2] Real Time Traffic Information

* Optional/accessorio.

12.5.1.11. Volvo On Call*

Volvo On Call^[1] permette di entrare in contatto diretto con l'automobile assicurando comfort e assistenza 24 ore su 24.

Alle funzioni si accede tramite la app Volvo Cars^[2] e il pulsante ON CALL o SOS nel padiglione:



È possibile, per esempio, bloccare e sbloccare l'automobile direttamente da un telefono tramite la app Volvo Cars. In caso di incidente è possibile inviare sul posto le squadre di soccorso, per esempio ambulanza o polizia. Per i problemi meno gravi, ad esempio una foratura, è possibile richiedere l'assistenza stradale.

i Nota

Il pulsante SOS deve essere utilizzato esclusivamente in caso di incidente, malore o gravi minacce verso l'automobile e i passeggeri. La funzione SOS è riservata alle situazioni di emergenza. In caso di uso improprio potrà essere addebitato un costo aggiuntivo.

La app Volvo Cars e il pulsante ON CALL possono essere utilizzati per tutti gli altri servizi^[3], compresa l'assistenza stradale.

Sistema Volvo On Call

Volvo On Call è collegato ai sistemi di sicurezza e antifurto nonché ad altri sistemi dell'automobile, ad esempio serrature e climatizzatore. L'automobile è dotata di modem integrato per la comunicazione con il centro di assistenza Volvo On Call e l'app Volvo Cars. Per localizzare l'automobile si utilizza il sistema GNSS (Global Navigation Satellite System).

Trattamento delle informazioni personali

Per la regolare fornitura di tutte le funzioni associate al servizio Volvo On Call, è necessario trattare determinate informazioni, incluse quelle personali. Per maggiori informazioni su condizioni e integrità, visitare [volvocars.com/intl/legal](https://www.volvocars.com/intl/legal) [<https://www.volvocars.com/intl/legal>].

Contatti del centro di assistenza

Per contattare il centro di assistenza Volvo On Call si utilizza il pulsante ON CALL a bordo o la app Volvo Cars.

i Nota

Tutte le telefonate al centro di assistenza Volvo On Call possono essere registrate.

* Optional/accessorio.

[1] La disponibilità dipende dal mercato.

[2] Le funzioni disponibili variano a seconda del mercato.

[3] I servizi disponibili variano a seconda del mercato.

12.5.2. Consigli per l'utilizzo della connessione Bluetooth

I seguenti suggerimenti possono essere utili qualora la connessione fra la propria auto e il proprio dispositivo Bluetooth dovesse non funzionare come dovuto.

Per la connessione di un dispositivo mobile all'auto via Bluetooth

In caso di difficoltà di connessione di un dispositivo mobile all'auto via Bluetooth:

- Controllare che la batteria del dispositivo sia caricata sufficientemente (è consigliabile che il dispositivo sia caricato per almeno il 50%)
- Controllare di aver attivato il Bluetooth sia sul dispositivo che nell'auto
- Controllare di aver stabilito una connessione Bluetooth e di aver collegato l'auto al dispositivo da usare.
- Se possibile, provare a collegare un altro dispositivo all'auto via Bluetooth per stabilire se il problema riguarda il dispositivo o l'auto

Se il problema persiste:

1. Eliminare tutti i dispositivi aggiunti in precedenza dalle impostazioni Bluetooth nell'auto
2. Riavviare il dispositivo da connettere
3. Riprovare a connettere il dispositivo

Riproduzione di media digitali via Bluetooth

In caso di problemi con la riproduzione di media digitali nell'auto attraverso un dispositivo mobile:

- Provare a riavviare la app o la sorgente da cui si desidera effettuare la riproduzione di media digitali
- Riproducendo media digitali da un'altra sorgente sul dispositivo mobile si può stabilire se il problema riguarda la sorgente o il dispositivo
- Cambiare posizione al dispositivo e controllare se la riproduzione funziona meglio
- Chiudere le app aperte in background
- Riavviare il dispositivo da cui si desidera effettuare la riproduzione di media digitali

Se il problema persiste nonostante i precedenti suggerimenti, controllare la connessione Bluetooth fra il dispositivo mobile e l'auto. Consultare la sezione "Per la connessione di un dispositivo mobile all'auto via Bluetooth".

Volume audio

Notando che il volume audio è più basso del previsto quando si usa la funzione vivavoce via Bluetooth, controllare se bisogna aumentare le impostazioni audio del dispositivo mobile prima di aumentare il volume audio nell'auto.

i Nota

Per alcuni telefoni, affinché il volume audio nell'auto risulti sufficientemente alto, è necessario impostare manualmente il volume Bluetooth del telefono al 100%. Questa impostazione va effettuata per ogni telefono che viene collegato. L'impostazione va effettuata una volta per conversazione telefonica e una volta per lo streaming di media. Dopodiché il sistema ricorda l'impostazione e non è necessario ripeterla quando il telefono viene collegato la volta seguente.

12.5.3. Connessione dell'automobile a Internet con un telefono connesso tramite Bluetooth

Stabilendo una connessione Internet tramite Bluetooth mediante il tethering da un telefono, è possibile accedere a diversi servizi connessi nell'automobile.

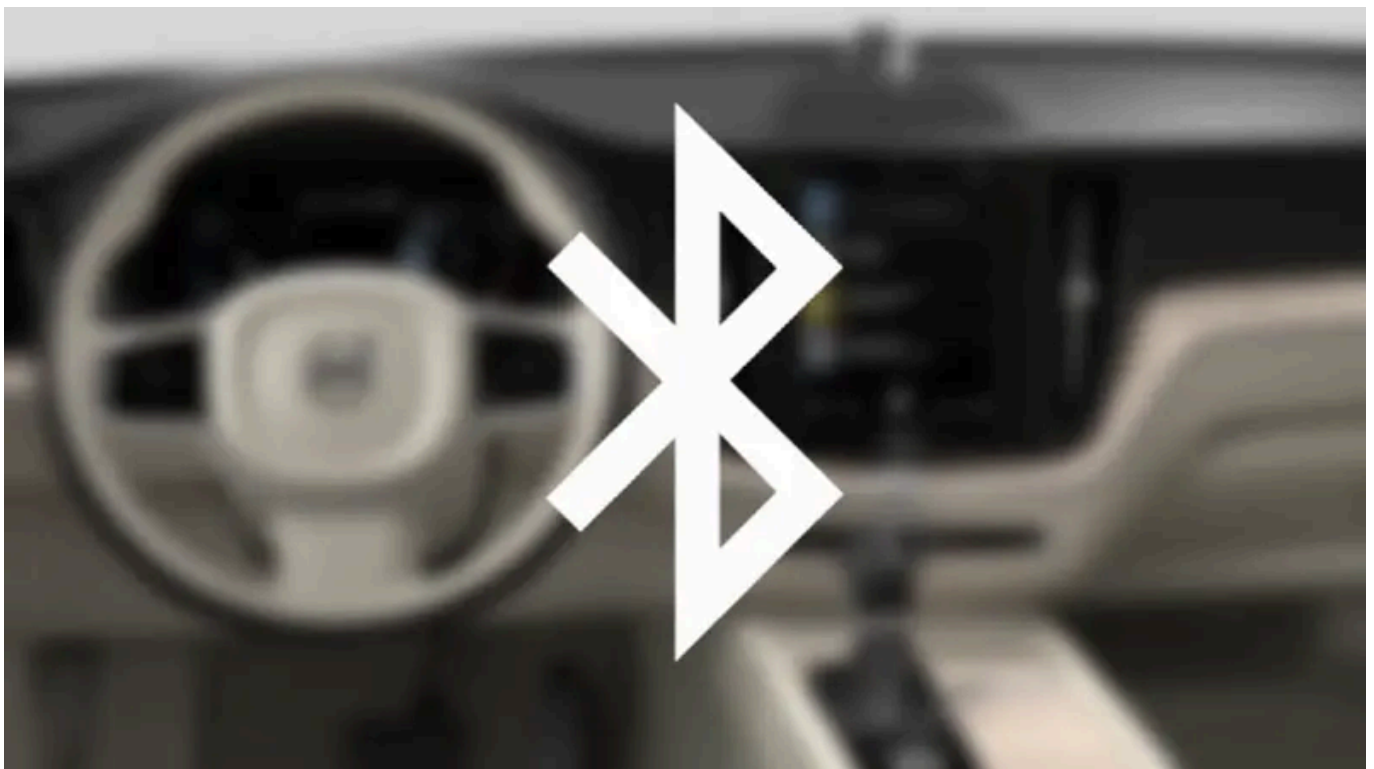

- 1 Per connettere l'automobile a Internet con un telefono connesso tramite Bluetooth, il telefono deve già essere stato connesso all'automobile tramite Bluetooth.
- 2 Accertarsi che il telefono supporti il tethering e la funzione sia attivata. Negli iPhone, la funzione è chiamata "Condivisione Internet". Nei telefoni Android, può avere diversi nomi, ma spesso è chiamata "hotspot". Per gli iPhone, la pagina "Condivisione Internet" deve rimanere aperta finché non si instaura la connessione Internet.
- 3 Se il telefono è già stato connesso tramite Bluetooth, premere **Impostazioni** nella videata superiore sul display centrale.

4 Premere **Comunicazione** → **Dispositivi Bluetooth**.

5 Selezionare la casella **Connessione Internet Bluetooth** nella sezione **Connessione Internet**.

6 Se si utilizza un'altra fonte di connessione, confermare il cambio di connessione.

➤ A questo punto, l'automobile è connessa a Internet attraverso il telefono connesso tramite Bluetooth.

i **Nota**

Il telefono e l'operatore di rete devono supportare il tethering (condivisione della connessione Internet) e l'abbonamento deve comprendere il traffico dati.

i **Nota**

Se si utilizza Apple CarPlay, è possibile connettere l'automobile a Internet solamente tramite Wi-Fi o con il modem dell'automobile*.

* Optional/accessorio.

12.5.4. Automobile connessa a Internet*

Con l'automobile connessa a Internet è possibile, ad esempio, ascoltare radio online e musica tramite app, scaricare software o contattare un concessionario dall'automobile.

Per la connessione dell'automobile si utilizzano Bluetooth, Wi-Fi oppure il modem integrato* (SIM card).

Con l'automobile connessa a Internet, è possibile condividere la connessione Internet (hotspot Wi-Fi) con altri dispositivi, ad esempio un tablet^[1].

Lo stato della connessione è indicato da un simbolo nel campo di stato sul display centrale.



i Nota

Se si utilizza Internet, il trasferimento dati (traffico) può presentare un costo.

L'attivazione del roaming dati può comportare ulteriori costi.

Per informazioni sulla tariffa di trasferimento dati, contattare l'operatore di rete.

i Nota

Se si utilizza Apple CarPlay, è possibile connettere l'automobile a Internet solamente tramite Wi-Fi o con il modem dell'automobile*.

i Nota

Se si utilizza Android Auto, è possibile connettere l'automobile a Internet tramite Wi-Fi, Bluetooth o con il modem dell'automobile*.

Prima di connettere l'automobile a Internet, ricercare le informazioni di supporto sulle condizioni per l'uso dei servizi e sulla politica sulla privacy per i clienti su [volvocars.com \[https://www.volvocars.com/\]](https://www.volvocars.com/).

* Optional/accessorio.

^[1] Non vale per connessione tramite Wi-Fi.

12.5.5. Consigli in caso di problemi con la connessione Internet

Questi consigli possono essere utili se si verificano problemi quando si tenta di connettere l'automobile a Internet.

- Se l'orologio si è azzerato, ad esempio dopo lo scollegamento della batteria durante un intervento in officina, è necessario reimpostarlo prima di connettersi a Internet.
- Alcuni telefoni disattivano la condivisione Internet in caso di interruzione del contatto con l'automobile, ad esempio se il telefono che mette in condivisione la rete Wi-Fi viene allontanato dall'automobile. Per ripristinare la connessione Internet, attivare la condivisione Internet (hotspot portatile/personale) nel telefono.
- Le automobili connesse a Volvo On Call* possono essere connesse a Internet tramite il modem dell'automobile (P-SIM). Se il collegamento si interrompe, l'automobile tenta automaticamente di riconnettersi a Internet.

* Optional/accessorio.

12.5.6. Condivisione di Internet dall'automobile tramite hotspot Wi-Fi

Con l'automobile connessa a Internet, è possibile condividere la connessione Internet affinché altri dispositivi possano usarla^[1].

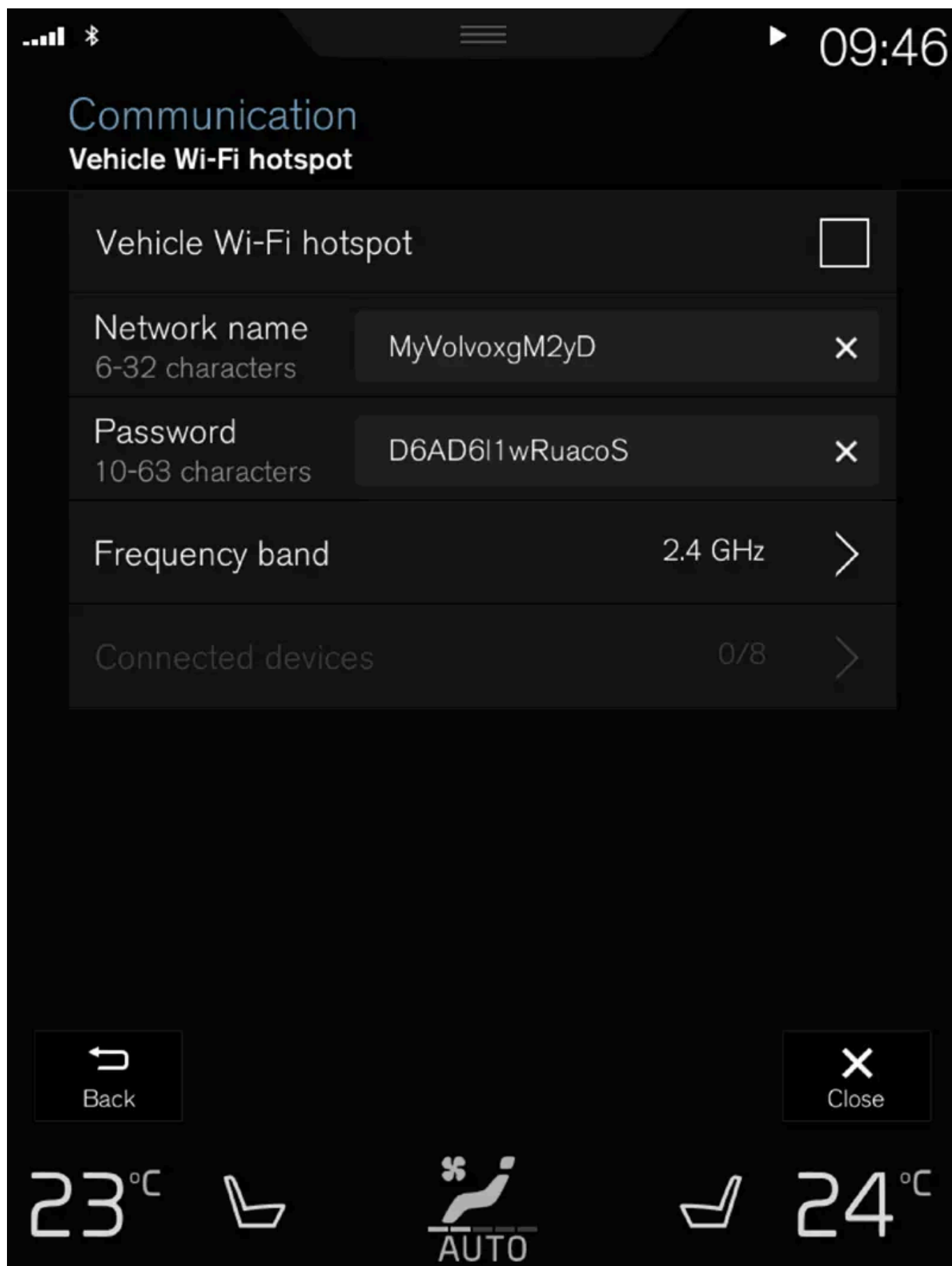

L'operatore di rete (SIM card) deve supportare il tethering (condivisione della connessione Internet).

- 1 Premere **Impostazioni** nella videata superiore.
 - 2 Premere **Comunicazione** → **Hotspot Wi-Fi auto**.
 - 3 Premere **Nome rete** e attribuire un nome alla condivisione Internet.
 - 4 Premere **Password** e selezionare la password che dovrà essere inserita dai dispositivi che desiderano connettersi.
 - 5 Premere **Banda di frequenza** e selezionare la frequenza di trasmissione dati utilizzata dalla condivisione Internet. Notare che la selezione della banda di frequenza non è disponibile in tutti i mercati.
 - 6 Attivare/disattivare selezionando/deselezionando la casella **Hotspot Wi-Fi auto**.
 - 7 Se si utilizza Wi-Fi come fonte di connessione, confermare il cambio di connessione.
- A questo punto, i dispositivi esterni possono connettersi alla condivisione Internet (hotspot Wi-Fi) dell'automobile.

 **Nota**

L'attivazione di hotspot Wi-Fi può comportare ulteriori costi addebitati dall'operatore di rete.

Per informazioni sulla tariffa di trasferimento dati, contattare l'operatore di rete.

Lo stato della connessione è indicato da un simbolo nel campo di stato del display centrale.

Premere su **Dispositivi connessi** per vedere la lista dei dispositivi collegati al momento.

^[1] Non si applica quando l'automobile è connessa a Internet tramite Wi-Fi.

12.5.7. Connessione dell'automobile a Internet tramite telefono (Wi-Fi)

Stabilendo una connessione Internet tramite Wi-Fi mediante il tethering da un telefono, è possibile accedere ai servizi connessi nell'automobile.



- 1 Accertarsi che il telefono supporti il tethering e la funzione sia attivata. Negli iPhone, la funzione è chiamata "Condivisione Internet". Nei telefoni Android, può avere diversi nomi, ma spesso è chiamata "hotspot". Per gli iPhone, la pagina "Condivisione Internet" deve rimanere aperta finché non si instaura la connessione Internet.
 - 2 Premere **Impostazioni** nella videata superiore.
 - 3 Selezionare quindi **Comunicazione** → **Wi-Fi**.
 - 4 Attivare/disattivare selezionando/deselezionando la casella Wi-Fi.
 - 5 Se si utilizza un'altra fonte di connessione, confermare il cambio di connessione.
 - 6 Selezionare il nome della rete a cui connettersi.
 - 7 Inserire la password della rete.
- L'automobile si connette alla rete.

Alcuni telefoni disattivano la condivisione Internet in caso di interruzione del contatto con l'automobile, ad esempio quando si lascia l'automobile e fino all'utilizzo successivo. In tal caso, la condivisione Internet nel telefono deve essere riattivata all'utilizzo successivo.

Quando viene connesso un telefono all'automobile, viene memorizzato per utilizzo futuro. Per visualizzare un elenco delle reti memorizzate o cancellare manualmente le reti memorizzate, selezionare **Impostazioni** → **Comunicazione** → **Wi-Fi** → **Reti salvate**.

i Nota

Il telefono e l'operatore di rete devono supportare il tethering (condivisione della connessione Internet) e l'abbonamento deve comprendere il traffico dati.



I requisiti tecnici e di sicurezza della connessione Wi-Fi sono descritti nella relativa sezione.

12.5.8. Connessione dell'automobile a Internet tramite il modem dell'automobile (SIM card)

È possibile stabilire una connessione Internet tramite il modem dell'automobile e una SIM card personale (P-SIM)*.



Per i servizi, le automobili dotate di Volvo On Call utilizzeranno la connessione Internet tramite il modem dell'automobile.

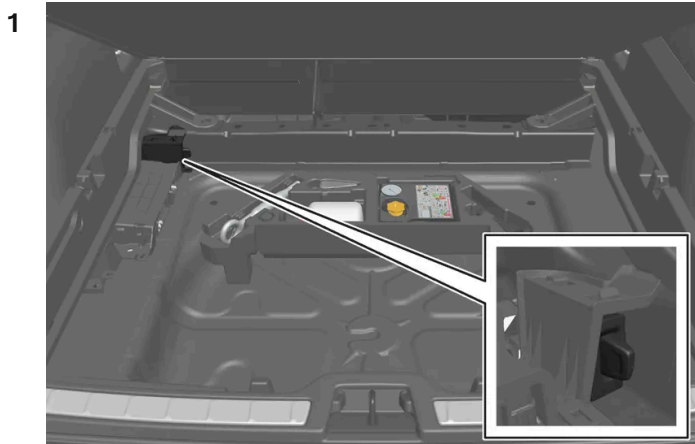

Inserire una SIM card personale nel supporto sotto il pavimento del bagagliaio.

La SIM card deve essere di tipo **mini-SIM** per inserirsi nell'apposito lettore.

- 2 Premere **Impostazioni** nella videata superiore.
 - 3 Premere **Comunicazione** → **Internet modem auto**.
 - 4 Attivare/disattivare selezionando/deselezionando la casella **Internet modem auto**.
 - 5 Se si utilizza un'altra fonte di connessione, confermare il cambio di connessione.
 - 6 Inserire il codice PIN della SIM card.
- L'automobile si connette alla rete.

i **Nota**

Notare che la SIM card utilizzata per la connessione Internet tramite P-SIM non può avere lo stesso numero di telefono della SIM card utilizzata dal telefono. In caso contrario, le chiamate non saranno trasferite correttamente al telefono. Per il corretto funzionamento del telefono, effettuare quindi la connessione Internet utilizzando una SIM card con numero di telefono separato o una scheda dati che non gestisce le chiamate.

* Optional/accessorio.

12.5.9. Impostazioni per il modem dell'automobile*

L'automobile è dotata di un modem utilizzabile per la connessione Internet. È anche possibile condividere la connessione Internet via Wi-Fi.

- 1 Premere **Impostazioni** nella videata superiore.
- 2 Premere **Comunicazione** → **Internet modem auto** e selezionare le impostazioni:

- **Internet modem auto** - Selezione del modem dell'automobile come connessione.
- **Uso dei dati** - Premendo **Reset** si azzerano i contatori delle quantità di dati trasmessi e ricevuti.
- **Rete**

Seleziona operatore - Selezione automatica o manuale dell'operatore di rete.

Roaming dati - se la casella è selezionata, il modem dell'automobile cercherà di connettersi a Internet quando l'automobile si trova all'estero, al di fuori della rete nazionale. Notare che questo può comportare costi elevati. Controllare il proprio contratto di roaming in relazione al traffico di dati all'estero con l'operatore di rete nel proprio paese.

- **PIN scheda SIM**

Cambia PIN - Inserimento al massimo di 4 cifre.

Disabilita PIN - Necessità di codice PIN per accesso alla SIM card.

- **Invia codice richiesto** - Ricarica o controllo del saldo della carta prepagata ecc. La funzione dipende dall'operatore.

 **Nota**

Notare che la SIM card utilizzata per la connessione Internet tramite P-SIM non può avere lo stesso numero di telefono della SIM card utilizzata dal telefono. In caso contrario, le chiamate non saranno trasferite correttamente al telefono. Per il corretto funzionamento del telefono, effettuare quindi la connessione Internet utilizzando una SIM card con numero di telefono separato o una scheda dati che non gestisce le chiamate.

* Optional/accessorio.

12.5.10. Connessione Internet assente o limitata

Fattori che influenzano la connessione Internet.

La quantità di dati trasmessi dipende dai servizi o dalle app utilizzati a bordo dell'automobile. La riproduzione audio in streaming richiede una notevole quantità di traffico dati e, pertanto, una buona connessione e un segnale forte.

Telefono - automobile

La velocità della connessione Internet può variare a seconda della posizione del telefono all'interno dell'automobile. Avvicinare il telefono al display centrale per aumentare il livello del segnale. Assicurarsi che fra le due unità non vi siano interferenze.

Telefono - operatore di rete

La velocità sulla rete mobile varia a seconda della copertura dell'area in cui ci si trova. Ad esempio, la copertura di rete potrebbe essere inferiore in galleria, dietro le montagne, in vallate profonde o in interni. La velocità dipende anche dal tipo di contratto con l'operatore.

Nota

In caso di problemi di trasferimento dati, contattare l'operatore di rete.

Riavvio del telefono

In caso di problemi con la connessione Internet si può provare a riavviare il telefono.

12.5.11. Rimozione di una rete Wi-Fi

Rimozione di una rete da non utilizzare.

- 1 Premere **Impostazioni** nella videata superiore.
 - 2 Selezionare quindi **Comunicazione** → **Wi-Fi** → **Reti salvate**.
 - 3 Premere **Ignora** della rete da rimuovere.
 - 4 Confermare la selezione.
- In futuro, l'automobile non si connette più alla rete.

Rimozione di tutte le reti

È possibile rimuovere contemporaneamente tutte le reti ripristinando le impostazioni standard. In tal caso, vengono ripristinate le impostazioni di default di tutti i dati utente e le impostazioni di sistema.

12.5.12. Tecnologia e sicurezza del Wi-Fi

Tipi di rete alle quali è possibile connettersi.

È possibile connettersi solamente ai seguenti tipi di rete:

- Frequenza – 2,4 o 5 GHz^[1].
- Standard – 802.11 a/b/g/n.

- Tipo di sicurezza – WPA2-AES-CCMP.

L'impianto Wi-Fi dell'automobile è progettato per gestire dispositivi Wi-Fi a bordo.

Se più unità sono attive contemporaneamente su questa frequenza, le prestazioni possono ridursi.

[1] La selezione della banda di frequenza non è disponibile in tutti i mercati.

12.6. Audio, media e Internet

L'impianto audio e media comprende lettore multimediale e radio. È anche possibile connettere un telefono tramite Bluetooth per utilizzare le funzioni viva voce oppure ascoltare musica senza fili a bordo. Quando l'automobile è connessa a Internet, si possono riprodurre i media anche attraverso le app.



Panoramica di audio e media

Gestire le funzioni con la voce, i comandi al volante o il display centrale. Il numero di altoparlanti e amplificatori dipende dall'impianto audio installato sull'automobile.

Aggiornamento del sistema

L'impianto audio e media è continuamente migliorato. Si raccomanda di scaricare gli aggiornamenti di sistema non appena essi si rendono disponibili.

12.7. Contratto di licenza per audio e media

Una licenza è un contratto che prevede il diritto a svolgere una determinata attività oppure a utilizzare un diritto di terzi alle condizioni specificate. Di seguito sono riportati gli accordi di Volvo con i produttori/sviluppatori, prevalentemente in lingua inglese.

Dirac Unison®



Dirac Unison ottimizza gli altoparlanti per quanto riguarda i tempi, lo spazio e la frequenza per ottenere la migliore integrazione possibile dei bassi e la miglior chiarezza. La tecnologia consente anche una riproduzione fedele dell'acustica di specifiche sale concerti. Mediante sofisticati algoritmi, Dirac Unison controlla digitalmente tutti gli altoparlanti in base a misurazioni acustiche ad alta precisione. Come un direttore d'orchestra, Dirac Unison garantisce che gli altoparlanti suonino in perfetta sintonia.

DivX®



DivX®, DivX Certified® e i loghi associati sono marchi registrati di DivX, LLC e utilizzati su licenza.

Questo dispositivo DivX Certified® può riprodurre file video DivX® Home Theater fino a 576p (compresi file .avi e .divx). Scaricare il software gratuito dal sito www.divx.com per creare e riprodurre normalmente o in streaming i video digitali.

OM DIVX VIDEO-ON-DEMAND: Questo dispositivo DivX Certified® deve essere registrato per poter riprodurre film Video-on-Demand (VOD) DivX acquistati. Procurarsi il codice di registrazione localizzando la sezione DivX VOD nel menu Impostazioni del dispositivo. Per maggiori informazioni e per completare la registrazione, andare a vod.divx.com.

Numero brevetto

Coperto da uno o più dei seguenti brevetti negli USA. 7,295,673; 7,460,668; 7,515,710; 8,656,183; 8,731,369; RE45,052.

Gracenote®



Alcune parti del contenuto sono protette da Copyright © da Gracenote o dai relativi fornitori.

Gracenote, logo e logotipo Gracenote, "Powered by Gracenote" e Gracenote MusicID sono marchi registrati o marchi di proprietà di Gracenote, Inc. negli USA e/o in altri Paesi.

Contratto per l'utente finale Gracenote®

Questo programma o questa unità contiene un software di Gracenote, Inc. di Emeryville, California, USA ("Gracenote"). Il software di Gracenote ("software Gracenote") attiva questo programma per l'identificazione di dischi e/o file e la raccolta di informazioni musicali - fra cui nome, artista, brano e titolo ("dati Gracenote") - da server online o database integrati (denominati nel complesso "server Gracenote") nonché per l'esecuzione di altre operazioni. È consentito utilizzare i dati Gracenote solamente secondo le funzioni per l'utente finale previste per questo programma o questa unità.

L'utente si impegna a utilizzare i dati Gracenote, il software Gracenote e i server Gracenote esclusivamente a fini personali e non commerciali. L'utente si impegna a non cedere, copiare, trasferire o inoltrare a terzi il presente software Gracenote né questi dati Gracenote. SI IMPEGNA INOLTRE A NON UTILIZZARE O IMPIEGARE I DATI GRACENOTE, IL SOFTWARE GRACENOTE O I SERVER GRACENOTE IN MODI DIVERSI DA QUELLI ESPRESSAMENTE CONSENTITI NEL PRESENTE CONTRATTO.

L'utente è consapevole che, in caso di violazione di tali restrizioni, sarà revocato il diritto non esclusivo di utilizzo di dati Gracenote, software Gracenote e server Gracenote. Se la licenza cessa di avere effetto, accetti di interrompere completamente l'utilizzo di dati Gracenote, software Gracenote e server Gracenote. Gracenote ha il diritto esclusivo su tutti i dati Gracenote, su tutto il software Gracenote e su tutti i server Gracenote, inclusi tutti i diritti di proprietà. Gracenote non è in alcun modo tenuta a versare somme di denaro per le informazioni messe a disposizione dall'utente. L'utente è consapevole che Gracenote, Inc. può rivendicare i propri diritti derivanti dal presente contratto impugnandoli direttamente contro l'utente a proprio nome.

Il servizio Gracenote utilizza un identificatore unico per la documentazione delle domande a fini statistici. Lo scopo dell'attribuzione casuale di un identificatore numerico è consentire al servizio Gracenote di prendere in considerazione le domande senza acquisire alcun dato dell'utente. Ulteriori informazioni sono riportate sulla pagina web della politica relativa alla privacy di Gracenote per il servizio Gracenote.

Il software Gracenote e tutto il contenuto dei dati Gracenote per cui ti viene conferita la licenza ti vengono forniti "così come sono". Gracenote non rilascia dichiarazioni o garanzie, né espressamente né implicitamente, per quanto concerne la correttezza dei dati Gracenote contenuti nei server Gracenote. Gracenote si riserva il diritto di eliminare dati dai server Gracenote o di modificare le categorie di dati sulla base di motivi che Gracenote ritiene sufficienti a sua discrezione. Non sono fornite garanzie in merito all'assenza di errori nel software Gracenote o nei server Gracenote né si garantisce che il software Gracenote o i server Gracenote funzioneranno senza interruzioni. Gracenote non è tenuta in alcun modo a fornire tipi o categorie di dati nuovi, migliorati o supplementari che saranno messi a disposizione da Gracenote in futuro e l'azienda si riserva il diritto di interrompere la fornitura dei propri servizi in qualsiasi momento.

GRACENOTE NON FORNISCE ALCUN TIPO DI GARANZIE, ESPLICITE O IMPLICITE, INCLUSE MA NON LIMITATE A GARANZIE IMPLICITE DI VENDIBILITÀ, IDONEITÀ A UN DETERMINATO SCOPO, DIRITTO DI PROPRIETÀ E MANCATA VIOLAZIONE DI COPYRIGHT. GRACENOTE NON FORNISCE GARANZIE IN MERITO AI RISULTATI DERIVANTI DALL'UTILIZZO DEL SOFTWARE GRACENOTE O DI UN SERVER GRACENOTE. GRACENOTE DECLINA OGNI RESPONSABILITÀ PER QUALSIASI DANNO CONSEGUENZIALE NONCHÉ PER PERDITE DI GUADAGNO O DI PROFITTO.

© Gracenote, Inc. 2009

Sensus software

This software uses parts of sources from clib2 and Prex Embedded Real-time OS - Source (Copyright (c) 1982, 1986, 1991, 1993, 1994), and Quercus Robusta (Copyright (c) 1990, 1993), The Regents of the University of California. All or some portions are derived from material licensed to the University of California by American Telephone and Telegraph Co. or Unix System Laboratories, Inc. and are reproduced herein with the permission of UNIX System Laboratories, Inc. Redistribution and use in source and binary forms, with or without modification, are permitted provided that the following conditions are met: Redistributions of source code must retain the above copyright notice, this list of conditions and the following disclaimer. Redistributions in binary form must reproduce the above copyright notice, this list of conditions and the following disclaimer in the documentation and/or other materials provided with the distribution. Neither the name of the <ORGANIZATION> nor the names of its contributors may be used to endorse or promote products derived from this software without specific prior written permission. THIS SOFTWARE IS PROVIDED BY THE COPYRIGHT HOLDERS AND CONTRIBUTORS "AS IS" AND ANY EXPRESS OR IMPLIED WARRANTIES, INCLUDING, BUT NOT LIMITED TO, THE IMPLIED WARRANTIES OF MERCHANTABILITY AND FITNESS FOR A PARTICULAR PURPOSE ARE DISCLAIMED. IN NO EVENT SHALL THE COPYRIGHT OWNER OR CONTRIBUTORS BE LIABLE FOR ANY DIRECT, INDIRECT, INCIDENTAL, SPECIAL, EXEMPLARY, OR CONSEQUENTIAL DAMAGES (INCLUDING, BUT NOT LIMITED TO, PROCUREMENT OF SUBSTITUTE GOODS OR SERVICES; LOSS OF USE, DATA, OR PROFITS; OR BUSINESS INTERRUPTION) HOWEVER CAUSED AND ON ANY THEORY OF LIABILITY, WHETHER IN CONTRACT, STRICT LIABILITY, OR TORT (INCLUDING NEGLIGENCE OR OTHERWISE) ARISING IN ANY WAY OUT OF THE USE OF THIS SOFTWARE, EVEN IF ADVISED OF THE POSSIBILITY OF SUCH DAMAGE.

Il contenuto di questo manuale rappresenta lo stato del manuale d'uso al momento della stampa e potrebbe non essere completamente valido in futuro. Per ulteriori informazioni, consulta la prima pagina per la nota completa di esclusione di responsabilità.

This software is based in part on the work of the Independent JPEG Group.

This software uses parts of sources from "libtess". The Original Code is: OpenGL Sample Implementation, Version 1.2.1, released January 26, 2000, developed by Silicon Graphics, Inc. The Original Code is Copyright (c) 1991-2000 Silicon Graphics, Inc. Copyright in any portions created by third parties is as indicated elsewhere herein. All Rights Reserved. Copyright (C) [1991-2000] Silicon Graphics, Inc. All Rights Reserved. Permission is hereby granted, free of charge, to any person obtaining a copy of this software and associated documentation files (the "Software"), to deal in the Software without restriction, including without limitation the rights to use, copy, modify, merge, publish, distribute, sublicense, and/or sell copies of the Software, and to permit persons to whom the Software is furnished to do so, subject to the following conditions: The above copyright notice including the dates of first publication and either this permission notice or a reference to <http://oss.sgi.com/projects/FreeB/> shall be included in all copies or substantial portions of the Software. THE SOFTWARE IS PROVIDED "AS IS", WITHOUT WARRANTY OF ANY KIND, EXPRESS OR IMPLIED, INCLUDING BUT NOT LIMITED TO THE WARRANTIES OF MERCHANTABILITY, FITNESS FOR A PARTICULAR PURPOSE AND NONINFRINGEMENT. IN NO EVENT SHALL SILICON GRAPHICS, INC. BE LIABLE FOR ANY CLAIM, DAMAGES OR OTHER LIABILITY, WHETHER IN AN ACTION OF CONTRACT, TORT OR OTHERWISE, ARISING FROM, OUT OF OR IN CONNECTION WITH THE SOFTWARE OR THE USE OR OTHER DEALINGS IN THE SOFTWARE. Except as contained in this notice, the name of Silicon Graphics, Inc. shall not be used in advertising or otherwise to promote the sale, use or other dealings in this Software without prior written authorization from Silicon Graphics, Inc.

This software is based in parts on the work of the FreeType Team.

This software uses parts of SSLeay Library: Copyright (C) 1995-1998 Eric Young (eyay@cryptsoft.com). All rights reserved

Linux software

This product contains software licensed under GNU General Public License (GPL) or GNU Lesser General Public License (LGPL), etc.

You have the right of acquisition, modification, and distribution of the source code of the GPL/LGPL software.

You may download Source Code from the following website at no charge: http://www.embedded-carmultimedia.jp/linux/oss/download/TVM_8351_013

The website provides the Source Code "As Is" and without warranty of any kind.

By downloading Source Code, you expressly assume all risk and liability associated with downloading and using the Source Code and complying with the user agreements that accompany each Source Code.

Please note that we cannot respond to any inquiries regarding the source code.

camellia:1.2.0

Copyright (c) 2006, 2007

NTT (Nippon Telegraph and Telephone Corporation). All rights reserved.

Redistribution and use in source and binary forms, with or without modification, are permitted provided that the following conditions are met:

1. Redistributions of source code must retain the above copyright notice, this list of conditions and the following disclaimer as the first lines of this file unmodified.
2. Redistributions in binary form must reproduce the above copyright notice, this list of conditions and the following disclaimer in the documentation and/or other materials provided with the distribution.

Il contenuto di questo manuale rappresenta lo stato del manuale d'uso al momento della stampa e potrebbe non essere completamente valido in futuro. Per ulteriori informazioni, consulta la prima pagina per la nota completa di esclusione di responsabilità.

THIS SOFTWARE IS PROVIDED BY NTT "AS IS" AND ANY EXPRESS OR IMPLIED WARRANTIES, INCLUDING, BUT NOT LIMITED TO, THE IMPLIED WARRANTIES OF MERCHANTABILITY AND FITNESS FOR A PARTICULAR PURPOSE ARE DISCLAIMED. IN NO EVENT SHALL NTT BE LIABLE FOR ANY DIRECT, INDIRECT, INCIDENTAL, SPECIAL, EXEMPLARY, OR CONSEQUENTIAL DAMAGES (INCLUDING, BUT NOT LIMITED TO, PROCUREMENT OF SUBSTITUTE GOODS OR SERVICES; LOSS OF USE, DATA, OR PROFITS; OR BUSINESS INTERRUPTION) HOWEVER CAUSED AND ON ANY THEORY OF LIABILITY, WHETHER IN CONTRACT, STRICT LIABILITY, OR TORT (INCLUDING NEGLIGENCE OR OTHERWISE) ARISING IN ANY WAY OUT OF THE USE OF THIS SOFTWARE, EVEN IF ADVISED OF THE POSSIBILITY OF SUCH DAMAGE.

Unicode: 5.1.0

COPYRIGHT AND PERMISSION NOTICE



Copyright c 1991-2013 Unicode, Inc. All rights reserved. Distributed under the Terms of Use in <http://www.unicode.org/copyright.html>.

Permission is hereby granted, free of charge, to any person obtaining a copy of the Unicode data files and any associated documentation (the "Data Files") or Unicode software and any associated documentation (the "Software") to deal in the Data Files or Software without restriction, including without limitation the rights to use, copy, modify, merge, publish, distribute, and/or sell copies of the Data Files or Software, and to permit persons to whom the Data Files or Software are furnished to do so, provided that (a) the above copyright notice(s) and this permission notice appear with all copies of the Data Files or Software, (b) both the above copyright notice(s) and this permission notice appear in associated documentation, and (c) there is clear notice in each modified Data File or in the Software as well as in the documentation associated with the Data File(s) or Software that the data or software has been modified.

THE DATA FILES AND SOFTWARE ARE PROVIDED "AS IS", WITHOUT WARRANTY OF ANY KIND, EXPRESS OR IMPLIED, INCLUDING BUT NOT LIMITED TO THE WARRANTIES OF MERCHANTABILITY, FITNESS FOR A PARTICULAR PURPOSE AND NONINFRINGEMENT OF THIRD PARTY RIGHTS. IN NO EVENT SHALL THE COPYRIGHT HOLDER OR HOLDERS INCLUDED IN THIS NOTICE BE LIABLE FOR ANY CLAIM, OR ANY SPECIAL INDIRECT OR CONSEQUENTIAL DAMAGES, OR ANY DAMAGES WHATSOEVER RESULTING FROM LOSS OF USE, DATA OR PROFITS, WHETHER IN AN ACTION OF CONTRACT, NEGLIGENCE OR OTHER TORTIOUS ACTION, ARISING OUT OF OR IN CONNECTION WITH THE USE OR PERFORMANCE OF THE DATA FILES OR SOFTWARE.

Except as contained in this notice, the name of a copyright holder shall not be used in advertising or otherwise to promote the sale, use or other dealings in these Data Files or Software without prior written authorization of the copyright holder.

Dichiarazione di conformità

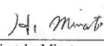
 MITSUBISHI ELECTRIC CORPORATION SANDA WORKS <small>2-3-33, Miwa, Sanda-City, Hyogo 669-1513, Japan Phone: +81-79-559-3652</small>	
DECLARATION of CONFORMITY For	
	
Product: Audio Navigation Unit Model: NR-0V	
Supplied by Mitsubishi Electric Corporation Sanda Works 2-3-33, Miwa, Sanda-city, Hyogo, 669-1513, Japan	Technical File held by Mitsubishi Electric Corporation Sanda Works 2-3-33, Miwa, Sanda-city, Hyogo, 669-1513, Japan
R&TTE Directive (Safety) RE Directive (EMC) RE Directive (Spectrum)	Standard used for comply EN 60950-1: 2006 + Amd.11: 2009 + Amd.1: 2010 + Amd.12: 2011 + Amd.2: 2013 EN 62479: 2011 EN 301 489-1 V2.1.1: 2017-02 EN 301 489-17 V3.3.1: 2017-02 EN 300 328 V2.2.1: 2016-11 EN 303 345 V1.1.7: 2017-03(Final Draft)
Means of Conformity We declare under our sole responsibility that the Product (s) is conformity with the essential requirements and other relevant requirements of the Radio Equipment (RE) Directive (2014/53/EU).	
Date of issue: May 30, 2017	
Signature of Responsible Person:	 <hr/> Hirotaka Minato Senior Manager Design B Car Multimedia Manufacturing-A Dept. MITSUBISHI ELECTRIC CORPORATION SANDA WORKS Minato.Hirotaka@ap.MitsubishiElectric.co.jp

Paese/Regione	
Brasile:	 <p>Este equipamento opera em caráter secundário isto e, não tem direito a proteção contra interferência prejudicial, mesmo tipo, e não pode causar interferência a sistemas operando em caráter primário. Para consultas, visite: www.anatel.gov.br</p>
Emirati Arabi Uniti:	 <p>TRA REGISTERED No. E9019375/14 ISDBT No. DA0088122/12</p>
Kazakistan:	 <p>Denominazione del modello: NR-0V Produttore: Mitsubishi Electric Corporation Paese di esportazione: Giappone</p>

Paese/Regione	
Cina:	<p>1.</p> <ul style="list-style-type: none"> ■ 使用频率: 2.4 - 2.4835 GHz ■ 等效全向辐射功率(EIRP): 天线增益 < 10dBi 时: ≤100 mW 或 ≤20 dBm ① ■ 最大功率谱密度: 天线增益 < 10dBi 时: ≤20 dBm / MHz(EIRP) ① ■ 载频容限: 20 ppm ■ 带外发射功率(在 2.4-2.4835GHz 频段以外) ≤-80 dBm / Hz (EIRP) ■ 杂散发射(辐射)功率(对应载波±2.5 倍信道带宽以外): <ul style="list-style-type: none"> • ≤-36 dBm / 100 kHz (30 - 1000 MHz) • ≤-33 dBm / 100 kHz (2.4 - 2.4835 GHz) • ≤-40 dBm / 1 MHz (3.4 - 3.53 GHz) • ≤-40 dBm / 1 MHz (5.725 - 5.85 GHz) • ≤-30 dBm / 1 MHz (其它1 - 12.75 GHz) <p>2.不得擅自更改发射频率、加大发射功率(包括额外加装射频功率放大器),不得擅自外接天线或改用其它发射天线; 3.使用时不得对各种合法的无线电通信业务产生有害干扰;一旦发现有害干扰现象时,应立即停止使用,并采取措施消除干扰后方可继续使用; 4.使用微功率无线电设备,必须忍受各种无线电业务的干扰或工业、科学及医疗应用设备的辐射干扰; 5.不得在飞机和机场附近使用。</p>
Corea:	<p>B 급 기기 (가정용 방송통신기자재) 이 기기는 가정용(B 급) 전자파적합기기로서 주로 가정에서 사용하는 것을 목적으로 하며, 모든 지역에서 사용할 수 있습니다. 해당 무선설비는 전파혼신 가능성이 있으므로 인명안전과 관련된 서비스는 할 수 없습니다.</p>
Malaysia:	 <p>This device has been certified under the Communications & Multimedia Act of 1998, Communications and Multimedia (Technical Standards) Regulations 2000. To retrieve your device's serial number, please visit (volvocars.com/intl/support [https://www.volvocars.com/intl/support]) and search for "SIRIM Label Verification". Device category: Navigation equipment for vehicle (Bluetooth) Model: NR-0V Type Approval No.: RDBV/25A/1118/S(18-4228), RDBV/26A/1118/S(18-4229), RDBV/37A/0619/S(19-2241), RDBV/39A/0619/S(19-2240)</p>
Messico:	
EU:	 <p>Produttore: Mitsubishi Electric Corporation Sanda Works 2-3-33, Miwa, Sanda-city, Hyogo, 669-1513, Japan Mitsubishi Electric Corporation dichiara che il tipo di apparecchiatura radio [Audio Navigation Unit] è conforme alla direttiva 2014/53/UE. Per maggiori informazioni, ricercare le informazioni di supporto su www.volvocars.com [https://www.volvocars.com/].</p>
Taiwan:	<p>低功率電波輻射性電機管理辦法 第十二條 經型式認證合格之低功率射頻電機,非經許可,公司、商號或使用者均不得擅自變更頻率、加大功率或變更原設計之特性及功能。 第十四條 低功率射頻電機之使用不得影響飛航安全及干擾合法通信;經發現有干擾現象時,應立即停用,改善至無干擾時方得繼續使用。前項合法通信,指依電信法規定作業之無線電通信。低功率射頻電機須忍受合法通信或工業、科學及醫療用電波輻射性電機設備之干擾。</p>

MPEG4-AVC (H.264):

THIS PRODUCT IS LICENSED UNDER THE AVC PATENT PORTFOLIO LICENSE FOR THE PERSONAL AND NON-COMMERCIAL USE OF A CONSUMER TO (i) ENCODE VIDEO IN COMPLIANCE WITH THE AVC STANDARD ("AVC VIDEO") AND/OR (ii) DECODE AVC VIDEO THAT WAS ENCODED BY A CONSUMER ENGAGED IN A PERSONAL AND NON-COMMERCIAL ACTIVITY AND/OR WAS OBTAINED FROM A VIDEO PROVIDER LICENSED TO PROVIDE AVC VIDEO. NO LICENSE IS GRANTED OR SHALL BE IMPLIED FOR ANY OTHER USE. ADDITIONAL INFORMATION MAY BE OBTAINED FROM MPEG LA, L.L.C. SEE [HTTP://WWW.MPEGLA.COM](http://www.mpegla.com)

Il contenuto di questo manuale rappresenta lo stato del manuale d'uso al momento della stampa e potrebbe non essere completamente valido in futuro. Per ulteriori informazioni, consulta la prima pagina per la nota completa di esclusione di responsabilità.

VC-1:

THIS PRODUCT IS LICENSED UNDER THE VC-1 PATENT PORTFOLIO LICENSE FOR THE PERSONAL AND NON-COMMERCIAL USE OF A CONSUMER TO (i) ENCODE VIDEO IN COMPLIANCE WITH THE VC-1 STANDARD ("VC-1 VIDEO") AND/OR (ii) DECODE VC-1 VIDEO THAT WAS ENCODED BY A CONSUMER ENGAGED IN A PERSONAL AND NON-COMMERCIAL ACTIVITY AND/OR WAS OBTAINED FROM A VIDEO PROVIDER LICENSED TO PROVIDE VC-1 VIDEO. NO LICENSE IS GRANTED OR SHALL BE IMPLIED FOR ANY OTHER USE. ADDITIONAL INFORMATION MAY BE OBTAINED FROM MPEG LA, L.L.C. SEE [HTTP://WWW.MPEGLA.COM](http://www.mpegla.com)

MPEG-4 VISUAL:

USE OF THE PRODUCT IN ANY MANNER THAT COMPLIES WITH THE MPEG-4 VISUAL STANDARD IS PROHIBITED, EXCEPT FOR USE BY A CONSUMER ENGAGING IN PERSONAL AND NON-COMMERCIAL ACTIVITIES.

12.8. Spazio di memoria sull'hard disc

È possibile visualizzare lo spazio libero sull'hard disc dell'automobile.

È possibile visualizzare le informazioni sulla memorizzazione nell'hard disc dell'automobile, fra cui spazio totale, spazio disponibile e spazio utilizzato dalle app installate. Le informazioni sono disponibili in **Impostazioni** → **Sistema** → **Informazioni di sistema** → **Memoria**.

12.9. Impostazioni audio

La qualità del suono è preimpostata ma può anche essere personalizzata.

Il volume si regola con l'apposito comando sotto il display centrale oppure i comandi destri al volante. Quanto detto vale, ad esempio, durante la riproduzione di brani musicali, radio, chiamate in corso e messaggi sul traffico attivi.

Nota

Per alcuni telefoni, affinché il volume audio nell'auto risulti sufficientemente alto, è necessario impostare manualmente il volume Bluetooth del telefono al 100%. Questa impostazione va effettuata per ogni telefono che viene collegato.

L'impostazione va effettuata una volta per conversazione telefonica e una volta per lo streaming di media. Dopodiché il sistema ricorda l'impostazione e non è necessario ripeterla quando il telefono viene collegato la volta seguente.

Qualità del suono

L'impianto audio è regolato grazie alla trasmissione digitale dei segnali. Questa regolazione si basa su numero di altoparlanti e amplificatori, acustica nell'abitacolo, posizione di ascolto ecc. per ogni combinazione di modello e impianto audio. È disponibile anche una regolazione dinamica che considera posizione del comando del volume e velocità dell'automobile.

Impostazioni personali

Il contenuto di questo manuale rappresenta lo stato del manuale d'uso al momento della stampa e potrebbe non essere completamente valido in futuro. Per ulteriori informazioni, consulta la prima pagina per la nota completa di esclusione di responsabilità.

Nella videata superiore, alla voce **Impostazioni** → **Audio**, sono disponibili diverse impostazioni a seconda dell'impianto audio dell'automobile.

Premium Sound* (Harman Kardon)

- **Equalizzatore** – regolazione dell'equalizzatore.
- **Balance** - Balance fra altoparlanti destri/sinistri oppure anteriori/posteriori.
- **Volume di sistema** - regola il volume dei diversi impianti dell'automobile, ad esempio **Comandi vocali**, **Assistenza parcheggio** e **Suoneria telefono**.

High Performance*

- **Tono** – impostazione di bassi, alti, equalizzatore ecc.
- **Balance** - Balance fra altoparlanti destri/sinistri oppure anteriori/posteriori.
- **Volume di sistema** - regola il volume dei diversi impianti dell'automobile, ad esempio **Comandi vocali**, **Assistenza parcheggio** e **Suoneria telefono**.

Performance

- **Tono e bilanciamento** – balance fra gli altoparlanti e impostazione per es. di bassi e alti.
- **Volume di sistema** - regola il volume dei diversi impianti dell'automobile, ad esempio **Comandi vocali**, **Assistenza parcheggio** e **Suoneria telefono**.

* Optional/accessorio.

12.10. Qualità del suono*

Qualità del suono è una app che permette di effettuare ulteriori impostazioni audio.

Esperienza sonora si apre dalla videata app sul display centrale. È possibile effettuare le seguenti impostazioni:

- **Ottimizza sedile** – l'audio può essere impostato sui seguenti livelli: **Conducente**, **Tutte** e **Posteriore**.
- **Surround** - modalità surround con impostazione del livello.
- **Tono** – impostazione di bassi, alti, equalizzatore ecc.

* Optional/accessorio.

12.11. Politica della privacy per i clienti

Il contenuto di questo manuale rappresenta lo stato del manuale d'uso al momento della stampa e potrebbe non essere completamente valido in futuro. Per ulteriori informazioni, consulta la prima pagina per la nota completa di esclusione di responsabilità.

Volvo rispetta e promuove l'integrità personale di tutti i visitatori delle nostre pagine web.

Questa politica riguarda il trattamento di dati utente e dati personali. Il nostro obiettivo è fornire ai clienti attuali, precedenti e potenziali una comprensione generale dei seguenti punti:

- Le circostanze in cui raccogliamo e trattiamo i dati personali.
- I tipi di dati personali che raccogliamo.
- I motivi per cui raccogliamo i dati personali.
- Come gestiamo i dati personali.

Per maggiori informazioni sulla politica, ricercare le informazioni di supporto su [volvocars.com](https://www.volvocars.com/) [<https://www.volvocars.com/>].

12.12. Sensus - connessione e intrattenimento

Sensus permette di utilizzare diversi tipi di app e trasformare l'automobile in un hotspot Wi-Fi.

Che cosa è Sensus

The logo for Sensus is displayed in a bold, italicized, sans-serif font. The letters are black and have a slight shadow effect, giving it a three-dimensional appearance. The word "SENSUS" is written in all capital letters.

Sensus offre un'interfaccia intelligente e la connessione al mondo digitale. Una struttura di navigazione intuitiva consente di ottenere quando serve sia supporto e informazioni rilevanti che intrattenimento.

Sensus comprende tutte le soluzioni integrate nell'automobile per quanto riguarda intrattenimento, connettività, navigazione* e interfaccia utente fra conducente e automobile. È Sensus a rendere possibile la comunicazione fra voi, l'automobile e il mondo che vi circonda.

Informazioni al momento giusto e al posto giusto

I vari display nell'auto sono in grado di fornire informazioni nelle giuste circostanze. Le informazioni sono visualizzate in vari punti, a seconda del grado di priorità che il conducente dovrebbe assegnare ad esse.



I vari tipi di informazioni sono visualizzati sui diversi display in base alla loro priorità.

Display del conducente

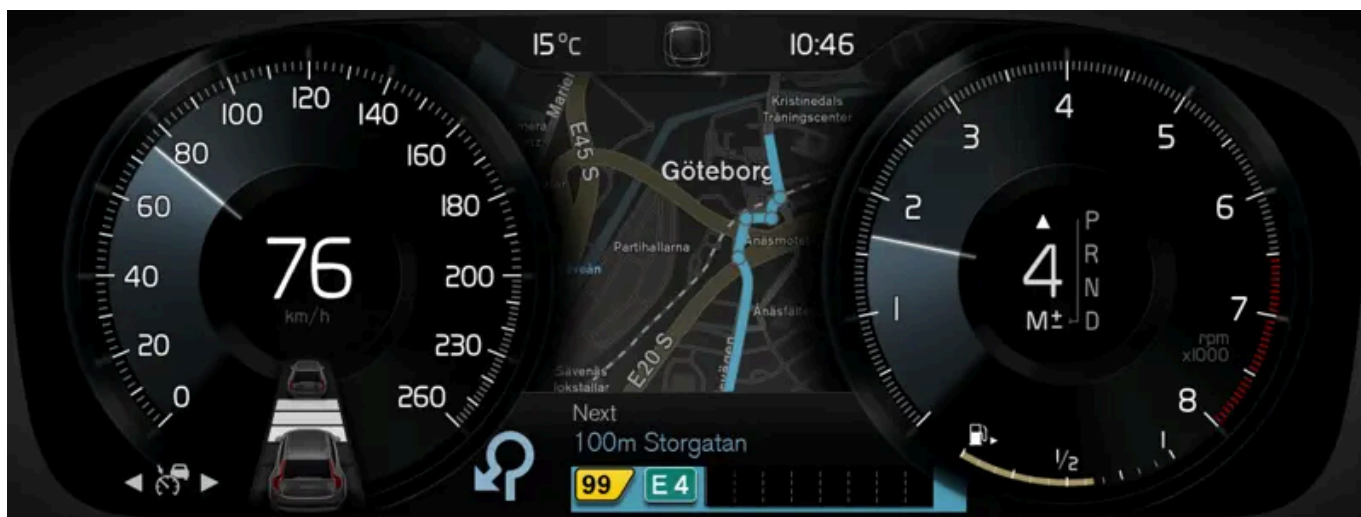

Display del conducente ^[1].

Il display del conducente visualizza informazioni ad esempio su velocità, chiamate in arrivo oppure sul brano in riproduzione. È gestito con le due pulsantiere al volante.

Display centrale



Molte delle funzioni principali dell'auto sono gestite dal display centrale, un touch screen, cioè uno schermo che reagisce al tatto. Il numero di pulsanti e comandi fisici nell'auto è pertanto ridotto al minimo. Lo schermo può essere gestito anche se si indossano guanti.

Da qui si controllano, ad esempio, climatizzatore, impianto di intrattenimento e posizione dei sedili*. Le informazioni visualizzate nel display centrale possono essere gestite dal conducente o, se del caso, dagli altri passeggeri.

Sistema di comando vocale



Il sistema di comando vocale può essere usato senza che il conducente tolga le mani dal volante. Il sistema è in grado di comprendere la parlata naturale. Si può utilizzare il comando vocale, ad esempio, per riprodurre un brano, telefonare, alzare il riscaldamento o leggere un messaggio.

* Optional/accessorio.

[1] La figura è schematica - i dettagli possono differire a seconda del modello di automobile.

12.13. Condizioni per i servizi

Volvo offre servizi volti ad aumentare la sicurezza e il comfort.

Questi servizi spaziano dal soccorso in caso di emergenza a navigazione e vari servizi di intrattenimento.

Prima di utilizzare i servizi è importante leggere le informazioni di supporto sulle condizioni per l'uso dei servizi su [volvocars.com](https://www.volvocars.com/) [<https://www.volvocars.com/>].

13. Volvo On Call

13.1. Servizi Volvo On Call

13.1.1. Supporto con Volvo On Call *

Volvo On Call può offrire maggiore sicurezza e supporto, ad esempio, in caso di foratura, arresto del motore o incidente.

Volvo On Call, oltre a offrire comfort e controllo migliorati tramite la app Volvo Cars, offre anche una serie di servizi di supporto tramite i pulsanti SOS e ON CALL sul padiglione, come pronto intervento in caso di incidente, funzione antifurto, assistenza stradale e sbloccaggio da remoto.

* Optional/accessorio.

13.1.2. Pronto intervento con Volvo On Call *

In caso di emergenza, premere il pulsante SOS per contattare il centro di assistenza Volvo On Call o una centrale di allarme.

Volvo On Call Centro di assistenza^[1]

Per richiedere assistenza in caso di malore, minacce esterne all'automobile o ai passeggeri, è possibile allertare manualmente il centro di assistenza Volvo On Call tenendo premuto il pulsante SOS per almeno 2 secondi. L'auto chiama il centro di assistenza Volvo On Call ed è trasmesso un messaggio contenente fra l'altro la posizione dell'auto.

- 1 Il centro di assistenza Volvo On Call cerca di stabilire un contatto verbale con il conducente per informarsi dell'entità della situazione emergenziale e della specifica esigenza di soccorso.
- 2 Il centro di assistenza Volvo On Call contatta quindi le squadre di soccorso necessarie (polizia, ambulanza, carro attrezzi ecc.).

Se non è possibile contattare il conducente tramite telefono, il centro di assistenza Volvo On Call contatta le autorità competenti, che decideranno come intervenire.

Priorità al numero di emergenza pubblico^[1]

Il contenuto di questo manuale rappresenta lo stato del manuale d'uso al momento della stampa e potrebbe non essere completamente valido in futuro. Per ulteriori informazioni, consulta la prima pagina per la nota completa di esclusione di responsabilità.

È possibile impostare la chiamata in modo da contattare la centrale di allarme pubblica anziché il centro di assistenza Volvo On Call. Leggere le istruzioni separate.

Centrale di allarme^[2]

Per richiedere assistenza in caso di malore, minacce esterne all'automobile o ai passeggeri, è possibile allertare manualmente una centrale di allarme tenendo premuto il pulsante SOS per almeno 2 secondi.

- 1 La centrale di allarme cerca di stabilire un contatto verbale con il conducente per informarsi dell'entità della situazione emergenziale e della specifica esigenza di soccorso.
- 2 La centrale di allarme invia quindi le squadre di soccorso necessarie (polizia, ambulanza, carro attrezzi ecc.).

Nota

Il pulsante SOS deve essere utilizzato esclusivamente in caso di incidente, malore o gravi minacce verso l'automobile e i passeggeri. La funzione SOS è riservata alle situazioni di emergenza. In caso di uso improprio potrà essere addebitato un costo aggiuntivo.

La app Volvo Cars e il pulsante ON CALL possono essere utilizzati per tutti gli altri servizi^[1], compresa l'assistenza stradale.

Numero di emergenza

Se si attiva l'allarme collisione, il sistema cerca di contattare il centro di assistenza Volvo On Call nazionale. Se il tentativo fallisce, la chiamata viene trasferita direttamente al numero di emergenza dell'area nella quale si trova l'automobile.

I pulsanti ON CALL e SOS possono essere disattivati quando il quadro dell'automobile è in posizione I, II oppure se il motore è acceso:

- 1 Premere **Impostazioni**.
- 2 Premere **Comunicazione** → **Volvo On Call**.
- 3 Selezionare **Pulsante blocco SOS/On Call** per disattivare.

* Optional/accessorio.

^[1] I servizi disponibili variano a seconda del mercato.

^[2] Vale per i mercati dove il centro di assistenza Volvo On Call non è offerto.

13.1.3. Allarme collisione automatico con la app Volvo On Call*

L'automobile può segnalare automaticamente un'eventuale collisione al centro di assistenza Volvo On Call , o una centrale di allarme, che può attivare un pronto intervento.

Volvo On Call Centro di assistenza^[1]

Quando i sistemi di sicurezza dell'auto vengono attivati, per es. in caso d'incidente con raggiungimento del livello di attivazione per pretensionatori cinture o airbag, l'auto telefona in automatico al centro di assistenza Volvo On Call e trasmette un messaggio contenente fra l'altro la posizione dell'auto.

- 1 Il centro di assistenza Volvo On Call cerca di stabilire un contatto verbale con il conducente per informarsi dell'entità della collisione e della specifica esigenza di soccorso.
- 2 Il centro di assistenza Volvo On Call contatta quindi le squadre di soccorso necessarie (polizia, ambulanza, carro attrezzi ecc.).

Se non è possibile contattare il conducente tramite telefono, il centro di assistenza Volvo On Call contatta le autorità competenti, che decideranno come intervenire.

Priorità al numero di emergenza pubblico^[1]

È possibile impostare la chiamata in modo da contattare la centrale di allarme pubblica anziché il centro di assistenza Volvo On Call. Leggere le istruzioni separate.

Centrale di allarme^[2]

Quando i sistemi di sicurezza dell'auto vengono attivati, per es. in caso d'incidente con raggiungimento del livello di attivazione per pretensionatori cinture o airbag, viene trasmesso in automatico un segnale direttamente a una centrale di allarme.

1. La centrale di allarme cerca di stabilire un contatto verbale con il conducente per informarsi dell'entità della collisione e della specifica esigenza di soccorso.
2. La centrale di allarme invia quindi le squadre di soccorso necessarie (polizia, ambulanza, carro attrezzi ecc.).

Numero di emergenza

Se si attiva l'allarme collisione, il sistema cerca di contattare il centro di assistenza Volvo On Call nazionale. Se il tentativo fallisce, la chiamata viene trasferita direttamente al numero di emergenza dell'area nella quale si trova l'automobile.

* Optional/accessorio.

^[1] I servizi disponibili variano a seconda del mercato.

^[2] Vale per i mercati dove il centro di assistenza Volvo On Call non è offerto.

13.1.4. Invio di una destinazione al navigatore dell'automobile tramite il centro di assistenza Volvo On Call*

Contattare il centro di assistenza Volvo On Call per ricevere le destinazioni direttamente nel navigatore dell'automobile.^[1]

Premere il pulsante ON CALL nel padiglione dell'automobile per ricevere aiuto, ad esempio, nella ricerca di ristoranti, hotel, riparatori, luoghi di interesse o altre destinazioni. Un operatore invia all'automobile la destinazione, che può essere aggiunta come tappa o destinazione sul display centrale.

È possibile chiedere all'operatore del centro di assistenza Volvo On Call di inviare più destinazioni contemporaneamente. Tuttavia, queste saranno inviate all'automobile una alla volta.

* Optional/accessorio.

^[1] Solo alcuni mercati e automobili con Sensus Navigation*.

13.1.5. Immobilizer comandato a distanza con Volvo On Call*

In caso di furto può essere attivato a distanza un immobilizer.^{[1], [2]}

In caso di furto dell'automobile, il proprietario può contattare il centro di assistenza Volvo On Call tramite la app Volvo Cars o le autorità competenti.

 **Nota**

Lo stesso vale se l'automobile viene aperta e rubata con la relativa chiave.

Dopo essere stato contattato dalle autorità, il centro di assistenza Volvo On Call disattiva le chiavi per prevenire l'accensione del motore. Un'auto disattivata può essere riavviata solo mettendosi in contatto con il centro di assistenza Volvo On Call ed effettuando la verifica tramite codice PIN. In tal caso, il centro di assistenza Volvo On Call esegue l'attivazione dell'automobile.

* Optional/accessorio.

^[1] Solo dove la legge lo consente e in collaborazione con le autorità competenti.

^[2] I servizi disponibili variano a seconda del mercato.

13.1.6. Sbloccaggio remoto con Volvo On Call*

Se la chiave dell'auto è stata smarrita o è rimasta bloccata nell'auto, è possibile sbloccare l'auto da remoto entro i successivi 5 giorni tramite il centro di assistenza Volvo On Call.^[1]

- 1 Contattare il centro di assistenza Volvo On Call tramite la app Volvo Cars.
 - 2 Quando il centro di assistenza Volvo On Call ha effettuato le verifiche necessarie in merito al proprietario dell'automobile o altro referente autorizzato tramite codice PIN, come da accordi, invia all'automobile un segnale di sbloccaggio.
 - 3 Premere leggermente la piastrina gommata sul bordo inferiore della maniglia del baule/portellone una volta per sbloccare l'automobile.
- A questo punto è possibile aprire normalmente tutte le portiere.

 **Nota**

Se non si preme la piastrina gommata sul portellone entro il tempo prestabilito dal centro di assistenza Volvo On Call, l'automobile si blocca nuovamente.

 **Nota**

Se l'automobile si trova ad esempio in un parcheggio coperto, la scarsa ricezione può limitare la funzione di sbloccaggio remoto.

* Optional/accessorio.

^[1] I servizi disponibili variano a seconda del mercato.

13.1.7. Rintracciamento del veicolo rubato con Volvo On Call*

Se si sospetta che l'automobile sia stata rubata, è possibile contattare il centro di assistenza Volvo On Call tramite la app Volvo Cars per cercare di ritrovarla.^[1]

Constatando il furto o altro uso non autorizzato dell'auto, il proprietario, in accordo con la polizia e il centro di assistenza Volvo On Call, può richiedere che l'automobile venga rintracciata.

 **Nota**

Lo stesso vale se l'automobile viene aperta e rubata con la relativa chiave.

Ecco come procedere:

- 1 Contattare il centro di assistenza Volvo On Call e richiedere assistenza con il rintracciamento dell'auto. Il rintracciamento viene avviato.

Il contenuto di questo manuale rappresenta lo stato del manuale d'uso al momento della stampa e potrebbe non essere completamente valido in futuro. Per ulteriori informazioni, consulta la prima pagina per la nota completa di esclusione di responsabilità.

- 2 Sporgere denuncia alla polizia.
- 3 Contattare di nuovo il centro di assistenza Volvo On Call e fornire il numero di pratica assegnato dalla polizia.
- 4 Il centro di assistenza Volvo On Call fornisce alla polizia le informazioni sulla posizione dell'auto.

 **Nota**

L'automobile può essere rintracciata a condizione che sia sporta denuncia alla polizia. Volvo On Call fornisce informazioni solamente alla polizia.

* Optional/accessorio.

[1] I servizi disponibili variano a seconda del mercato.

13.1.8. Funzione antifurto con Volvo On Call *

Quando interviene l'antifurto dell'automobile, il proprietario riceve un messaggio al numero di telefono registrato presso il concessionario e poi una notifica push nella app Volvo Cars. [1]

Il centro di assistenza Volvo On Call può essere vantaggiosamente contattato tramite la app Volvo Cars quando non si ha cognizione di dove si trovi l'auto. Un rintracciamento può essere avviato qualora fosse riscontrato che l'auto viene utilizzata da una persona non autorizzata. A questo punto avverte la polizia.

Se l'antifurto viene disattivato con la chiave, il servizio si interrompe.

* Optional/accessorio.

[1] I servizi disponibili variano a seconda del mercato.

13.1.9. Assistenza stradale con Volvo On Call *

È possibile richiedere assistenza con il pulsante ON CALL o tramite la app Volvo Cars, ad esempio, in caso di foratura, esaurimento del carburante o batteria scarica.

Tenendo premuto il pulsante ON CALL nel padiglione per almeno 2 secondi, il conducente entra in contatto telefonico con il centro di assistenza Volvo On Call. In tal modo è possibile determinare insieme il tipo di soccorso necessario.

 **Nota**

Il pulsante SOS deve essere utilizzato esclusivamente in caso di incidente, malore o gravi minacce verso l'automobile e i passeggeri. La funzione SOS è riservata alle situazioni di emergenza. In caso di uso improprio potrà essere addebitato un costo aggiuntivo.

La app Volvo Cars e il pulsante ON CALL possono essere utilizzati per tutti gli altri servizi^[1], compresa l'assistenza stradale.

I pulsanti ON CALL e SOS possono essere disattivati quando il quadro dell'automobile è in posizione I, II oppure se il motore è acceso:

- 1 Premere **Impostazioni**.
- 2 Premere **Comunicazione** → **Volvo On Call**.
- 3 Selezionare **Pulsante blocco SOS/On Call** per disattivare.

Il servizio di assistenza stradale può richiedere un contratto separato.

* Optional/accessorio.

^[1] I servizi disponibili variano a seconda del mercato.

13.1.10. Servizio clienti tramite Volvo On Call*

Per qualsiasi dubbio in merito all'utilizzo dell'automobile è possibile premere il pulsante ON CALL per mettersi in contatto con il centro di assistenza Volvo On Call.^[1] Gli operatori rispondono h24.

Il centro di assistenza Volvo On Call può essere contattato anche tramite la app Volvo Cars, scheda .

* Optional/accessorio.

^[1] I servizi disponibili variano a seconda del mercato.

13.2. Informazioni pratiche su Volvo On Call

13.2.1. Per iniziare a utilizzare Volvo On Call*

Per iniziare a utilizzare Volvo On Call bisogna effettuare alcuni approntamenti.

Esplorare l'app Volvo Cars

Si raccomanda di scaricare l'app Volvo Cars gratuita e di provarla in modalità demo prima di andare a prendere l'auto dal concessionario. La modalità demo consente di esplorare la maggior parte delle funzioni e imparare a utilizzare l'app.

Attivazione di Volvo On Call

Al ritiro dell'automobile, il concessionario attiva il sistema Volvo On Call e al proprietario viene fornito un codice PIN generato automaticamente per Volvo On Call. Questo codice PIN è richiesto per motivi di sicurezza per l'identificazione del proprietario (o di altra persona autorizzata, ad esempio un familiare) e funge da chiave dell'automobile.

Abbonamento Volvo On Call

Le funzioni sono operative solo se l'auto è dotata di un abbonamento attivo a Volvo On Call.

L'abbonamento decorre dall'attivazione del sistema all'acquisto dell'automobile. L'abbonamento è limitato nel tempo, ma può essere rinnovato. La validità dipende dal mercato. L'abbonamento può essere prolungato fra l'altro nell'app Volvo Cars. Tenere presente che bisogna fornire il numero di serie dell'auto (VIN).

Nota

L'allarme collisione automatico, il pulsante SOS e l'assistenza stradale tramite il pulsante ON CALL funzionano anche senza abbonamento.

Volvo ID e associazione della app Volvo Cars all'auto

Per usare la app Volvo Cars è necessario procurarsi un Volvo ID. Una volta creato un Volvo ID, l'app deve essere associata all'auto.

Nota

Per utilizzare i servizi nella app Volvo Cars, l'automobile deve disporre di un abbonamento Volvo On Call valido e la app deve essere stata connessa all'automobile.

Acquisto di un'automobile usata dotata di Volvo On Call

Se si acquista un'automobile usata dotata di Volvo On Call, per il funzionamento del servizio è importante cancellare i dati del proprietario precedente e aggiungere i propri. Rivolgersi a un concessionario Volvo.

* Optional/accessorio.

13.2.2. Priorità fra centro di assistenza Volvo On Call* e centrale di allarme

Selezionare se in caso di emergenza l'automobile deve chiamare il centro di assistenza Volvo On Call o la centrale di allarme. ^{[1], [2]}

Nelle automobili con Volvo On Call è possibile impostare se l'automobile deve contattare il centro di assistenza Volvo On Call o la centrale di allarme pubblica quando interviene l'allarme collisione automatico o si preme il pulsante SOS.

Come impostazione di default, l'automobile contatta in primo luogo il centro di assistenza Volvo On Call.

Per modificare l'impostazione:

- 1 Premere **Impostazioni** nella videata superiore sul display centrale.
- 2 Premere **Comunicazione** → **Volvo On Call**.
- 3 Selezionare **Priorità a call center pubblico rispetto a Volvo** per contattare direttamente la centrale di allarme pubblica.

Nota

Selezionando come contatto prioritario il centro di assistenza Volvo On Call, l'automobile trasferisce più informazioni e si può ricevere un maggiore aiuto rispetto a quando si seleziona la centrale di allarme pubblica come contatto principale. Se non è possibile contattare il centro di assistenza, l'automobile contatta la centrale di allarme pubblica.

Al contrario, selezionando la centrale di allarme pubblica come contatto prioritario, se non è possibile contattarla, l'automobile non tenterà di mettersi in contatto con il centro di assistenza Volvo On Call.

* Optional/accessorio.

^[1] Vale per S60, S60 Recharge, V60, V60 Recharge e V60 Cross Country.

^[2] I servizi disponibili variano a seconda del mercato.

13.2.3. Codice PIN di Volvo On Call*

Il codice PIN è usato per motivi di sicurezza per verificare che una persona sia autorizzata ad eseguire i servizi Volvo On Call in una determinata automobile.

Nuovo codice PIN

Il codice PIN a quattro cifre viene generato in automatico dal centro di assistenza Volvo On Call o da un concessionario autorizzato Volvo e poi inviato al proprietario dell'auto. Il codice PIN attesta che l'utente è una persona autorizzata.

Utilizzo del codice PIN

Il contenuto di questo manuale rappresenta lo stato del manuale d'uso al momento della stampa e potrebbe non essere completamente valido in futuro. Per ulteriori informazioni, consulta la prima pagina per la nota completa di esclusione di responsabilità.

Per motivi di sicurezza, il codice PIN Volvo On Call è necessario per i seguenti servizi:

- Creare l'associazione fra la app Volvo Cars e l'automobile.
- Sbloccaggio remoto dell'automobile tramite il centro di assistenza Volvo On Call.^[1]
- Quando si avvia un rintracciamento dell'automobile rubata tramite il centro di assistenza Volvo On Call.^[1]
- Quando si creano nuovi utenti delle app dell'automobile.
- Quando si disdice l'abbonamento Volvo On Call tramite l'app, ad esempio in caso di passaggio di proprietà.

Smarrimento o modifica del codice PIN

Se il codice PIN è stato dimenticato o in caso di esigenza di modificarlo (ad esempio quando si acquista un'automobile usata con Volvo On Call), rivolgersi a

- un concessionario oppure
- Centro di assistenza Volvo On Call^[1] tramite il pulsante ON CALL o la app Volvo Cars.

Il nuovo codice sarà inviato al proprietario dell'automobile al più presto.

Inserimenti ripetuti di un codice PIN errato nell'app Volvo Cars

L'account sarà bloccato, qualora sia inserito un codice PIN errato dieci volte di fila. Per riutilizzare la app è necessario scegliere un nuovo codice PIN e creare un nuovo account per la app seguendo la procedura prevista per la creazione dell'account per la app.

* Optional/accessorio.

^[1] I servizi disponibili variano a seconda del mercato.

13.2.4. Batteria di riserva per Volvo On Call*

In caso di esaurimento della batteria principale, per poter usare il sistema verrà utilizzata la batteria di riserva Volvo On Call.

La batteria di riserva ha una vita utile limitata. Quando la batteria necessita di assistenza o deve essere sostituita, il display del conducente visualizza il messaggio **Volvo On Call Servizio richiesto**.

Se il messaggio non scompare, rivolgersi a un riparatore autorizzato Volvo.

* Optional/accessorio.

13.2.5. Volvo On Call* all'estero

Il contenuto di questo manuale rappresenta lo stato del manuale d'uso al momento della stampa e potrebbe non essere completamente valido in futuro. Per ulteriori informazioni, consulta la prima pagina per la nota completa di esclusione di responsabilità.

I servizi Volvo On Call possono variare da un Paese all'altro.

Premendo il pulsante SOS, si contatta sempre il centro di assistenza Volvo On Call del mercato in cui si trova l'automobile. Se non è disponibile un centro di assistenza Volvo On Call, viene contattata una centrale di allarme.

Premendo il pulsante ON CALL, si contatta sempre il centro di assistenza Volvo On Call del proprio Paese.

Per maggiori informazioni, rivolgersi a un concessionario Volvo.

* Optional/accessorio.

13.2.6. Disponibilità di Volvo On Call *

Per risparmiare la batteria, il sistema Volvo On Call è programmato per spegnersi se l'automobile non è utilizzata per un periodo prolungato.

Volvo On Call è completamente disponibile per 5 giorni. Nei giorni 6-21, servizi come l'inibitore di avviamento comandato a distanza e il rintracciamento di veicolo rubato possono essere inizializzati tramite il centro di assistenza Volvo On Call.^[1] Dopo 22 giorni, il sistema viene disattivato per risparmiare la batteria e ridiventa completamente accessibile al momento dell'avviamento dell'auto.

Attenzione

I servizi del sistema funzionano solo nelle aree dove i partner Volvo On Call hanno copertura di rete mobile e ove la tecnologia lo consente.

Proprio come per i cellulari, perturbazioni atmosferiche o una scarsa copertura possono rendere impossibile il collegamento, ad esempio nelle aree poco popolate.

* Optional/accessorio.

^[1] La disponibilità delle funzioni può variare.

13.2.7. Passaggio di proprietà con Volvo On Call *

In occasione del passaggio di proprietà devono essere eseguiti specifici passaggi per disassociare il precedente proprietario e attribuire l'accesso a Volvo On Call al nuovo proprietario.

Vendere un'automobile dotata di Volvo On Call

Il precedente proprietario dovrebbe eseguire i seguenti passaggi:

Il contenuto di questo manuale rappresenta lo stato del manuale d'uso al momento della stampa e potrebbe non essere completamente valido in futuro. Per ulteriori informazioni, consulta la prima pagina per la nota completa di esclusione di responsabilità.

- 1 Disattivazione della connessione fra automobile e app Volvo Cars.
- 2 Ripristinare le impostazioni sul display centrale - scegliere di effettuare un reset ai valori di fabbrica.

Acquistare un'automobile dotata di Volvo On Call

Il nuovo proprietario deve eseguire i seguenti passaggi:

- 1 Contattare un concessionario Volvo per ottenere assistenza con il trasferimento del periodo residuo dell'abbonamento Volvo On Call del precedente proprietario. Se l'abbonamento è scaduto, sarà necessario acquistare un rinnovo. Il concessionario Volvo genera in automatico un codice PIN che viene trasmesso tramite e-mail o sms. Conservare il codice PIN in un posto sicuro.
- 2 Associare l'app Volvo Cars all'auto.

Passaggio di proprietà all'estero

Se si acquista un'automobile in un altro Paese per importarla, è importante rivolgersi a un concessionario nel Paese di acquisto. Il concessionario provvederà a cancellare tutti i dati del cliente dai propri sistemi. Rivolgersi quindi a un concessionario nel Paese di importazione per avviare il servizio Volvo On Call.

* Optional/accessorio.

13.3. La app Volvo Cars

13.3.1. Invio di una destinazione al navigatore dell'automobile tramite la app Volvo Cars *

Se l'automobile è dotata di navigatore Volvo Sensus Navigation*, con la app Volvo Cars è possibile inviare all'automobile destinazioni come alberghi, negozi, cinema, ristoranti per visualizzarle sul navigatore.

Invio della destinazione al sistema di navigazione

Ricerca una destinazione nella scheda  e selezionare **Send to car**.

È anche possibile ricercare fra varie categorie, per es. carburante.

Ricerca di parcheggio vicino alla destinazione

Il contenuto di questo manuale rappresenta lo stato del manuale d'uso al momento della stampa e potrebbe non essere completamente valido in futuro. Per ulteriori informazioni, consulta la prima pagina per la nota completa di esclusione di responsabilità.

È possibile ricercare posti di parcheggio premendo il simbolo del parcheggio nella scheda .

 **Nota**

Se il navigatore dell'automobile non è stato installato in fabbrica, un concessionario autorizzato Volvo dovrà aggiornare la configurazione dell'automobile affinché la app Volvo Cars possa inviarle una destinazione.

* Optional/accessorio.

13.3.2. Dispositivi compatibili con la app Volvo Cars *

Di seguito presentiamo i dispositivi mobili compatibili con la app Volvo Cars.

La app Volvo Cars è disponibile per iPhone, iPad e Apple Watch nonché per telefoni Android. La app può essere scaricata gratuitamente da Apple App Store o Google Play.

Per un funzionamento ottimale della app Volvo Cars, accertarsi di avere aggiornato la app all'ultima versione disponibile per il proprio dispositivo. Maggiori informazioni sui requisiti tecnici in base alla versione e al sistema operativo e sulla compatibilità con il modello di dispositivo possono essere cercate nel proprio app store.

 **Nota**

Volvo si riserva il diritto di sospendere in qualsiasi momento la manutenzione delle versioni precedenti delle app e di rimuoverle dagli app store esistenti.

Connessione Internet

La app comunica con l'automobile tramite Internet, quindi per eseguire i comandi il dispositivo mobile deve disporre di connessione Internet^[1].

* Optional/accessorio.

^[1] Se si utilizza Internet, il traffico dati può comportare un costo.

13.3.3. La app Volvo Cars *

Con la app Volvo Cars^[1] è possibile tenersi in contatto con la propria auto tramite varie funzioni app.^[2]

Alcune delle funzioni nella app sono accessibili a tutti gli utenti^[1], per es. le funzioni di prenotazione del tagliando e di ricerca nel manuale dell'auto. Con un abbonamento Volvo On Call si ottiene accesso ad ulteriori funzioni, per es. all'avviamento del clima-

tizzatore nell'auto prima di mettersi in viaggio, al bloccaggio e sbloccaggio dell'auto e al controllo del liquido lavacrystalli da remoto.

Scaricare la app Volvo Cars

La app Volvo Cars è scaricabile gratuitamente da Apple App Store o Google Play. È possibile provare diverse funzioni della app, scaricandola e utilizzandola in modalità demo, senza collegarla a un'automobile.

La app Volvo Cars è aggiornata periodicamente. Le informazioni aggiornate sulle funzioni disponibili per i diversi modelli di automobile sono riportate sul sito [volvocars.com/intl/support](https://www.volvocars.com/intl/support) [<https://www.volvocars.com/intl/support>].

Connessione Internet obbligatoria

Utilizzando la app Volvo Cars, il dispositivo mobile trasmette e riceve dati tramite Internet. Se non hai un piano dati, il tuo operatore di telefonia mobile potrebbe addebitarti costi aggiuntivi per il trasferimento dei dati. L'utilizzo della app all'estero può comportare costi di roaming dati. Per maggiori informazioni, rivolgersi al proprio operatore di rete.

* Optional/accessorio.

[1] Vale solo in alcuni mercati.

[2] Alcune funzioni richiedono copertura di rete di telefonia mobile o altra connessione ad Internet sia per l'auto che il dispositivo mobile.

13.3.4. Associare la app Volvo Cars* all'auto

Per poter utilizzare i servizi della app Volvo Cars è necessario eseguire alcuni preparativi. Questi variano a seconda se si dispone o meno di un abbonamento Volvo On Call.

Per gli utenti con abbonamento Volvo On Call

Per avere accesso a tutte le funzioni nella app Volvo Cars è necessario che la app sia associata all'auto.

La seguente procedura deve essere effettuata nell'automobile.

- 1 Accertarsi che l'automobile si trovi in un'area con una buona copertura di rete e che il dispositivo mobile disponga di connessione Internet.

Nota

Se l'automobile è dotata sia di Sensus Connect che di Volvo On Call, accertarsi di non aver selezionato **Internet modem auto** come fonte Internet per l'impianto Infotainment. In caso contrario non sarà possibile portare a termine il seguente passo 5, né connettere la app Volvo Cars all'automobile.

- 2 Prima di iniziare, tenere a portata di mano il codice PIN Volvo On Call, il Volvo ID e il numero di serie dell'auto. Il Volvo ID può essere creato in occasione dell'accesso alla app Volvo Cars, mentre il numero di serie dell'auto può essere letto per es. sul parabrezza o dal display centrale.

Il contenuto di questo manuale rappresenta lo stato del manuale d'uso al momento della stampa e potrebbe non essere completamente valido in futuro. Per ulteriori informazioni, consulta la prima pagina per la nota completa di esclusione di responsabilità.

 **Nota**

Utenti multipli possono collegare l'app Volvo Cars alla stessa automobile. Per ottenere un'esperienza e un supporto più personalizzati, si raccomanda a ogni utente di creare un proprio Volvo ID personale.

- 3 Sedersi nel sedile del conducente con il telefono e accendere il quadro dell'automobile.
 - 4 Accedere alla app Volvo Cars con il proprio Volvo ID, quindi seguire le istruzioni nell'app. Avendo già associato un'automobile nella app e desiderando aggiungerne un'altra, selezionare , **Auto connesse** e **Aggiungi un'automobile**.
 - 5 Quando è visualizzato il messaggio con l'invito a premere il pulsante **ON CALL** nell'app Volvo Cars, attendere alcuni secondi prima di premere per garantire che l'auto sia entrata in modalità di verifica.
 - 6 Confermare la connessione fra l'app e l'automobile premendo velocemente una volta il pulsante **ON CALL** sul padiglione dell'automobile (non tenerlo premuto).
- Ora è possibile iniziare ad usare i servizi dell'app Volvo Cars.

Passare fra più automobili connesse nella app Volvo Cars

Avendo collegato più di un'auto alla app Volvo Cars, passare fra le varie auto utilizzando la seguente procedura:

- 1 Accedere alla scheda .
- 2 Selezionare **Auto connesse**.
- 3 Marcare l'automobile corrente e selezionare **Passa a questa automobile**.

Consigli per l'utilizzo della app Volvo Cars

Se si verificano interferenze con la app Volvo Cars anche se l'automobile a cui è connessa si trova all'aperto in un'area con una buona copertura di rete e il dispositivo mobile dispone di una buona connessione Internet, provare a reinstallare la app nel dispositivo mobile.

Trattandosi di un veicolo usato, è opportuno controllare che il servizio Volvo On Call sia attivato nell'automobile.

Per maggiori informazioni, rivolgersi a un concessionario Volvo.

Per gli utenti senza abbonamento Volvo On Call

Nella app Volvo Cars scegliere di aggiungere la propria auto e fornire il numero di serie dell'auto per accedere ad alcuni servizi fondamentali^[1] come per es. la prenotazione del tagliando.

* Optional/accessorio.

^[1] Vale solo in alcuni mercati.

13.3.5. Prenotare il tagliando con la app Volvo Cars*

Il tagliando dell'auto può essere prenotato tramite la app Volvo Cars. ^[1]

Prenotare assistenza

- 1 Nella scheda , premere **Manutenzione**.
- 2 Selezionare **Prenota tagliando**.
- 3 Selezionare il riparatore che deve effettuare il tagliando.
- 4 Scegliere di acquistare servizi supplementari ^[2], per es. il controllo dell'aria condizionata.
- 5 Indicare la data e l'ora del tagliando e se si desidera un'automobile di cortesia ^[3]. Diversi riparatori offrono anche il prelievo e la consegna dell'automobile da sottoporre a tagliando.
- 6 Compilare eventuali commenti e confermare la prenotazione.
- 7 Scegliere se aggiungere la prenotazione nel calendario.



Un tagliando prenotato può essere visualizzato sotto **Manutenzione** nella scheda .

Cliccare sulla prenotazione per:

- vedere i dettagli della prenotazione
- inviare l'indirizzo del riparatore al sistema di navigazione dell'auto Sensus Navigation*
- salvare la prenotazione nel calendario (con la possibilità di aggiungere un promemoria)
- disdire il tagliando
- contattare il riparatore tramite e-mail o telefono.

Messaggi concernenti il tagliando nella app Volvo Cars

Quando è il momento di portare l'auto in assistenza, questo viene visualizzato nella app Volvo Cars

- con un messaggio nella scheda 
- e sotto **Manutenzione** nella scheda .

Mentre è in corso un tagliando, una stima di quando sarà completato il lavoro viene visualizzata nella app Volvo Cars.

* Optional/accessorio.

^[1] Vale solo in alcuni mercati.

^[2] I servizi disponibili dipendono dallo specifico riparatore.

^[3] Vale per specifici riparatori.

13.3.6. Avviamento remoto dell'automobile con la app Volvo Cars*

Con l'app Volvo Cars è possibile avviare da remoto l'auto per riscaldarla o raffreddarla a una temperatura confortevole.^[1]

Da considerare quando l'automobile deve essere avviata da remoto

I seguenti requisiti devono essere soddisfatti prima di usare la funzione:

- L'automobile è bloccata.
- Nessuna chiave è rimasta nell'automobile.
- Il cofano è bloccato.
- L'automobile è parcheggiata e il cambio è impostato in posizione di parcheggio.
- Il motore non è acceso.
- L'automobile è sotto controllo.
- Non vi sono persone o animali a bordo o vicino all'automobile.
- L'automobile non è parcheggiata in un ambiente chiuso o un'area con ventilazione insufficiente.
- Non vi sono rischi che eventuali persone entrino in contatto diretto con l'automobile (ad esempio meccanici durante un tagliando in officina o bambini che giocano nelle vicinanze).
- L'utilizzo della funzione all'orario previsto è consentito dalla legge.



Inoltre, prima di avviare l'auto il sistema controllerà quanto segue:

- Stato del motore OK (nessun codice di difetto critico).
- Livello di carburante sufficiente (almeno 8 litri (2,11 galloni US)).

Le raccomandazioni per l'uso sono fornite anche dalla app Volvo Cars.

Avviamento dell'auto da remoto

Iniziare verificando che l'automobile si trovi in un luogo dove è consentito avviarla in conformità con le norme ambientali e le leggi locali.

- 1 Accedere alla scheda  e premere sull'icona .
- 2 Indicare fra quanti minuti (1-15) è pianificata la partenza. Confermare di voler avviare l'auto e identificarsi con il metodo di sblocco del telefono, per es. con codice PIN, password, schema sequenziale, TouchID o FaceID.

 **Nota**

Per motivi di sicurezza non è possibile guidare l'auto quando è avviata da remoto tramite l'app Volvo Cars. La funzione rimane attiva finché non si preme il pedale freno e il pulsante di avviamento.

L'automobile può essere attivata con la funzione della app Volvo Cars per due volte di fila; in seguito, è necessario attivare l'automobile con la chiave, prima di poter attivare nuovamente la funzione tramite l'app.

Se fa freddo quando l'auto viene avviata da remoto, si attiveranno in automatico anche funzioni quali il riscaldamento sedili, i retrovisori elettroriscaldati e il lunotto termico.

Avviamento del climatizzatore da remoto

È anche possibile avviare da remoto il climatizzatore senza avviare l'auto.^[2] Leggere sull'avviamento del climatizzatore da remoto nella sezione dedicata.

* Optional/accessorio.

^[1] Vale solo per le auto con cambio automatico e su alcuni mercati.

^[2] Vale per i modelli Recharge e per le auto dotate di riscaldatore azionato a carburante.

13.3.7. Funzione di bloccaggio nella app Volvo Cars *

Nell'app Volvo Cars viene visualizzato lo stato attuale delle serrature ed è possibile bloccare o sbloccare l'automobile a distanza.

La funzione di bloccaggio si trova nella scheda .

 **Nota**

Se viene visualizzato uno stato di bloccaggio errato, aprire la funzione di bloccaggio dalla scheda  e attendere 15-20 secondi.

Notifiche push

È possibile scegliere di ricevere notifiche push sullo stato dell'auto dall'app Volvo Cars.

* Optional/accessorio.

13.3.8. Scorciatoie alla app Volvo Cars *

Il contenuto di questo manuale rappresenta lo stato del manuale d'uso al momento della stampa e potrebbe non essere completamente valido in futuro. Per ulteriori informazioni, consulta la prima pagina per la nota completa di esclusione di responsabilità.

È possibile creare scorciatoie per le funzioni disponibili nella app Volvo Cars.

3D Touch

Con l'ausilio di 3D Touch si può accedere a scorciatoie per determinate funzioni della app Volvo Cars ^[1].

Premendo a lungo l'icona app sul telefono si accede tra l'altro alle scorciatoie per le seguenti funzioni:

- Lampeggio
- Avviamento del climatizzatore
- Bloccare le portiere

Condividere gli indirizzi con l'app Volvo Cars

Alcune app di terze parti consentono la condivisione degli indirizzi con l'app Volvo Cars ^[2].

* Optional/accessorio.

^[1] Solo per alcuni modelli iPhone. Per maggiori informazioni, vedere il sito del produttore.

^[2] Si riscontrano variazioni in base al modello di telefono e alla versione di sistema operativo.

13.3.9. Ricerca dell'automobile con la app Volvo Cars*

L'app Volvo Cars permette di visualizzare la posizione della propria automobile su una mappa. La mappa mostra anche la posizione in cui ci si trova, cioè la posizione del dispositivo mobile. Tramite la app è possibile comandare all'automobile di attivare il clacson e/o il lampeggio per trovarla più facilmente.

Localizzazione dell'automobile con la funzione Clacson e lampeggio

Nella scheda  è possibile vedere la propria posizione e quella della propria auto. Per agevolare la ricerca dell'auto per es. in un grande parcheggio, è possibile ricorrere a uno dei seguenti metodi:

- **Luci** per attivare il lampeggio
- **Luci e clacson** per attivare sia il clacson sia il lampeggio

L'avvisatore acustico e/o gli indicatori di direzione dell'automobile si attivano per alcuni secondi. La funzione è attivabile entro un raggio di 500 m dall'automobile ^[1].

Limiti di localizzazione dell'automobile con la app Volvo Cars

Se l'app Volvo Cars non indica la posizione esatta dell'auto, ciò può dipendere da quanto segue:

- Nella posizione attuale (ad esempio in un parcheggio coperto), l'automobile è scarsamente o per niente visibile dal GPS. In questo caso, viene utilizzata l'ultima posizione ricevuta come posizione indicativa.
- L'automobile non ha inviato dati al server Volvo On Call dopo che è stata parcheggiata. La posizione viene inviata alla vostra Volvo ogni volta in cui si parcheggia. Se l'automobile non presenta copertura di rete, l'ultima posizione non è stata registrata

Il contenuto di questo manuale rappresenta lo stato del manuale d'uso al momento della stampa e potrebbe non essere completamente valido in futuro. Per ulteriori informazioni, consulta la prima pagina per la nota completa di esclusione di responsabilità.

e, pertanto, non è visibile nella app. Questo può succedere quando l'automobile è parcheggiata, per esempio, in un garage con copertura di rete scadente.

- Volvo On Call localizza l'automobile sfruttando la tecnologia GPS. Le coordinate GPS sono tradotte in indirizzi di facile comprensione, ad esempio nomi di vie. Pertanto, potrebbe sembrare che l'automobile sia parcheggiata in una via nelle vicinanze, se ad esempio è parcheggiata in un adiacente parcheggio coperto senza copertura GPS.
- La posizione dell'automobile non è visualizzata durante la guida.
- Se l'auto visualizza una posizione errata sulla mappa, provare con la taratura semplificata bloccando l'auto e lasciandola in questo stato per 15-30 minuti. Se ciò non funziona, fare visita a un riparatore autorizzato Volvo per il controllo/taratura dell'unità di antenna.

* Optional/accessorio.

[1] Può variare a seconda del mercato.

13.3.10. Visualizzazione del numero di serie dell'automobile nella app Volvo Cars *

Il numero di serie dell'automobile VIN (Vehicle Identification Number) è disponibile nell'app Volvo Cars.

Il numero VIN è reperibile in **Informazioni sul veicolo** nella scheda .

* Optional/accessorio.

13.3.11. Funzione calendario con la app Volvo Cars *

Alcuni telefoni consentono alla app Volvo Cars di accedere al calendario e ricevere i promemoria 24 ore prima degli appuntamenti direttamente nella app. È anche possibile inviare dall'app all'auto le istruzioni di guida per raggiungere il luogo dell'appuntamento fissato.

Attivazione della funzione calendario nella app Volvo Cars

È possibile attivare le prenotazioni di calendario nelle impostazioni app nella scheda .

Utilizzo della funzione **Send to car** per ottenere la descrizione del percorso

Se la prenotazione di calendario è corredata di un indirizzo completo, è possibile inviare l'indirizzo al navigatore dell'auto.^[1] Selezionare **Send to car** dalla prenotazione di calendario.



* Optional/accessorio.

[1] Vale per le automobili con Sensus Navigation.

13.3.12. Avviamento da remoto del climatizzatore con la app Volvo Cars*

Se l'auto è dotata di pacchetto clima*, sarà possibile avviare il climatizzatore direttamente o indicare quando si intende utilizzare l'auto.^[1] Nell'ultimo caso, il climatizzatore si avvia in automatico per regolare la temperatura dell'abitacolo prima della partenza.

Avviamento diretto del climatizzatore

- 1 Accedere alla scheda  e premere .
 - 2 Premere **Avvia**.
- Il climatizzatore si avvia e rimane attivo per 30 minuti.

Per le auto con cambio automatico è possibile avviare anche l'auto da remoto per raggiungere una temperatura confortevole più velocemente. Ulteriori informazioni sull'avviamento dell'auto da remoto sono fornite nella sezione dedicata.

Impostare il timer per il climatizzatore

È possibile impostare un timer affinché il climatizzatore si avvii in automatico per riscaldare l'abitacolo prima della partenza. È possibile impostare fino a 8 timer diversi. È possibile selezionare orario, data, giorno della settimana e se l'impostazione debba essere ripetuta settimanalmente.

Il timer può essere impostato da  nella scheda .

Altre impostazioni del climatizzatore

Selezionare nelle impostazioni della funzione climatizzatore se deve essere attivato il riscaldamento di sedile conducente, sedile passeggero e volante^[2].

* Optional/accessorio.

^[1] Vale solo in alcuni mercati.

^[2] Si applica alle auto dotate di volante riscaldato.

13.3.13. Diario di bordo con la app Volvo Cars*

La app Volvo Cars può creare automaticamente un diario dei propri viaggi. I dati sono visibili da tutti gli account collegati all'auto.

Registrazione delle informazioni viaggio

Il contenuto di questo manuale rappresenta lo stato del manuale d'uso al momento della stampa e potrebbe non essere completamente valido in futuro. Per ulteriori informazioni, consulta la prima pagina per la nota completa di esclusione di responsabilità.

Le informazioni sui viaggi sono inviate alla app Volvo Cars nei 30-60 secondi successivi alla rimozione della chiave. Riavviando il motore per continuare il viaggio entro questo intervallo verrà proseguito il viaggio in corso prima dello spegnimento del motore. In caso di fermate più lunghe, ad es. per il rifornimento alla stazione di servizio, verranno registrati due viaggi. Tuttavia, è possibile raggruppare più viaggi con l'apposita funzionalità nella app.

Le informazioni sui viaggi possono essere scaricate e salvate in formato Excel: una funzione pratica ad esempio per le auto aziendali.

Vedere il diario di bordo

La app Volvo Cars memorizza informazioni sui viaggi effettuati con l'automobile negli ultimi 100 giorni. È possibile vedere un quadro riassuntivo dei propri viaggi in **Diario di bordo** nella scheda .

Le seguenti informazioni sui viaggi in auto sono visualizzate nella app:

- Titolo
- Categoria
- Note
- Percorso (con posizione di inizio e fine)
- Orario
- Distanza
- Consumo di carburante
- Iniziato (orario di inizio del viaggio)
- Terminato (orario in cui il viaggio è terminato)
- Contachilometri totale

* Optional/accessorio.

13.3.14. Utilizzo del diario di bordo con la app Volvo Cars *

La app Volvo Cars può creare automaticamente un diario di bordo che fornisce un quadro generale dei propri viaggi. È per es. possibile assegnare una categoria e un nome ai viaggi nonché esportare il diario di bordo.

Attivazione o disattivazione del diario di bordo

È possibile attivare/disattivare il diario di bordo in impostazioni app nella scheda .

Quando il diario è attivato, tutti gli utenti collegati all'account possono vedere i viaggi effettuati con l'automobile. Sono memorizzati i viaggi compiuti negli ultimi 100 giorni. Disattivando il diario di bordo, l'automobile smetterà di trasmettere informazioni sui nuovi viaggi. Nessuno dei telefoni collegati all'account potrà più visualizzare le nuove informazioni contenute nel diario.

Notare che la disattivazione del diario di bordo non cancella i viaggi esistenti.

Esportazione del diario di bordo

Il contenuto di questo manuale rappresenta lo stato del manuale d'uso al momento della stampa e potrebbe non essere completamente valido in futuro. Per ulteriori informazioni, consulta la prima pagina per la nota completa di esclusione di responsabilità.

I dati contenuti nel diario di bordo possono essere esportati in altri formati. Questa funzione può essere ad esempio usata per creare resoconti delle spese sostenute con l'auto aziendale. Sono memorizzate informazioni sui viaggi effettuati con l'automobile negli ultimi 100 giorni. Per non perdere informazioni sui viaggi effettuati più di 100 giorni prima, si raccomanda di esportare il diario di bordo e inviarlo al proprio indirizzo di posta elettronica.

È possibile esportare il diario di bordo al proprio indirizzo e-mail editandolo nella scheda . Il diario di bordo può essere inviato come file Excel, CSV o file di testo. Il file può quindi essere aperto in un computer con programmi come Microsoft Excel, Apple Numbers, Google Docs o OpenOffice Calc.

Categoria dei viaggi

Nella videata del diario è possibile assegnare una categoria ai viaggi, ad esempio Lavoro, Privati o Non assegnato. I viaggi possono essere filtrati per categoria e puoi anche selezionare di visualizzare i viaggi in un determinato periodo di tempo.

Cancellazione di un viaggio dal diario di bordo

È possibile rimuovere un viaggio dal diario di bordo selezionando **Edita** nel giornale di bordo. Selezionare il viaggio o i viaggi da cancellare e premere **Edita**.

Se all'automobile sono collegati più account, tutti accedono alla stessa videata sul server Volvo On Call. Se si cancella un viaggio, si modifica il nome oppure si raggruppano i viaggi in un telefono, la modifica si applica pertanto a tutti gli utenti che visualizzano queste informazioni.

Attribuzione di un nome ai viaggi

È possibile attribuire un nome e aggiungere note ai propri viaggi. Selezionare il viaggio che si desidera editare nel diario di bordo e aggiungere un **Titolo** o **Note**.

* Optional/accessorio.

13.3.15. Notifiche push dalla app Volvo Cars *

L'app Volvo Cars consente di ricevere notifiche push sul proprio telefono.

Selezionare le notifiche che si desidera ricevere nelle impostazioni notifiche accessibili dalla scheda .

* Optional/accessorio.

13.3.16. Rimozione dell'associazione fra automobile e app Volvo Cars *

Volvo ID è personale e non c'è bisogno di modificarlo o cancellarlo in caso di vendita della propria auto. È invece necessario terminare la proprietà e rimuovere l'associazione fra la app Volvo Cars e l'automobile nonché

Il contenuto di questo manuale rappresenta lo stato del manuale d'uso al momento della stampa e potrebbe non essere completamente valido in futuro. Per ulteriori informazioni, consulta la prima pagina per la nota completa di esclusione di responsabilità.

cancellare tutti i dati utente personali dall'automobile.

Per rimuovere l'associazione fra l'automobile e la app Volvo Cars è necessario aver effettuato l'accesso alla app. Non avendo accesso all'app, rivolgersi al proprio concessionario Volvo e spiegare di volere vendere la propria automobile.

La proprietà può essere cessata in **Auto connesse** nella scheda . Selezionare l'automobile in oggetto e cessare la proprietà seguendo le istruzioni fornite nell'app.

La cronologia utente, il diario di bordo e altri account utente verranno cancellati, una volta cessata la proprietà. Contattare il proprio concessionario Volvo se si desidera cancellare le proprie informazioni di contatto dai loro sistemi.

Avendone la possibilità, informare l'acquirente della possibilità di riattivare Volvo On Call contattando un concessionario autorizzato Volvo e fornendo i propri dati di contatto. Volvo On Call resterà attivo fino alla scadenza dell'abbonamento.

* Optional/accessorio.

13.4. Condivisione dati per Volvo On Call

Come standard, la condivisione dati per il servizio Volvo On Call è attivata. Pertanto, non è necessario attivare la condivisione dati per il servizio al momento dell'acquisto di una nuova auto o, per esempio, dopo un reset alle impostazioni di fabbrica.

L'utente può scegliere di disattivare la condivisione dati per Volvo On Call. Notare che per poter essere usate, la maggior parte delle funzioni Volvo On Call necessitano della condivisione dati. Collegando l'app Volvo Cars alla propria auto, l'app visualizza una notifica quando la condivisione dati della funzione è disattivata per Volvo On Call.

Le condivisione dati è attivata come standard solo per i propri servizi Volvo On Call. La condivisione dati per altri servizi connessi e app scaricate rimarrà disattivata e dovrà essere attivata per poter usare questi servizi e app.

13.5. Volvo On Call*

Volvo On Call^[1] permette di entrare in contatto diretto con l'automobile assicurando comfort e assistenza 24 ore su 24.

Alle funzioni si accede tramite la app Volvo Cars^[2] e il pulsante ON CALL o SOS nel padiglione:



È possibile, per esempio, bloccare e sbloccare l'automobile direttamente da un telefono tramite la app Volvo Cars. In caso di incidente è possibile inviare sul posto le squadre di soccorso, per esempio ambulanza o polizia. Per i problemi meno gravi, ad esempio una foratura, è possibile richiedere l'assistenza stradale.

i Nota

Il pulsante SOS deve essere utilizzato esclusivamente in caso di incidente, malore o gravi minacce verso l'automobile e i passeggeri. La funzione SOS è riservata alle situazioni di emergenza. In caso di uso improprio potrà essere addebitato un costo aggiuntivo.

La app Volvo Cars e il pulsante ON CALL possono essere utilizzati per tutti gli altri servizi^[3], compresa l'assistenza stradale.

Sistema Volvo On Call

Volvo On Call è collegato ai sistemi di sicurezza e antifurto nonché ad altri sistemi dell'automobile, ad esempio serrature e climatizzatore. L'automobile è dotata di modem integrato per la comunicazione con il centro di assistenza Volvo On Call e l'app Volvo Cars. Per localizzare l'automobile si utilizza il sistema GNSS (Global Navigation Satellite System).

Trattamento delle informazioni personali

Per la regolare fornitura di tutte le funzioni associate al servizio Volvo On Call, è necessario trattare determinate informazioni, incluse quelle personali. Per maggiori informazioni su condizioni e integrità, visitare [volvocars.com/intl/legal](https://www.volvocars.com/intl/legal) [<https://www.volvocars.com/intl/legal>].

Contatti del centro di assistenza

Per contattare il centro di assistenza Volvo On Call si utilizza il pulsante ON CALL a bordo o la app Volvo Cars.

i Nota

Tutte le telefonate al centro di assistenza Volvo On Call possono essere registrate.

* Optional/accessorio.

^[1] La disponibilità dipende dal mercato.

^[2] Le funzioni disponibili variano a seconda del mercato.

^[3] I servizi disponibili variano a seconda del mercato.

13.6. Abbonamento Volvo On Call*

Volvo On Call è un servizio in abbonamento. L'abbonamento comprende servizi di pronto intervento e sicurezza del veicolo nonché servizi app.

Stato dell'abbonamento Volvo On Call

Lo stato dell'abbonamento Volvo On Call è visualizzato nella app Volvo Cars selezionando l'opzione **Informazioni sul veicolo** nella scheda . Da questa opzione è anche possibile rinnovare l'abbonamento.

Se non si dispone della app Volvo Cars, per verificare la scadenza dell'abbonamento è possibile rivolgersi al concessionario. Sarà necessario fornire il numero di serie dell'automobile^[1].

Messaggio di prossima scadenza dell'abbonamento Volvo On Call

45 giorni prima della scadenza dell'abbonamento Volvo On Call, il display dell'auto visualizza il messaggio **L'abbonamento Volvo on Call è in scadenza**. Coloro che usano la versione Android o iOS dell'app Volvo Cars riceveranno promemoria anche nell'app.

Abbonamento Volvo On Call disattivato

Alla scadenza dell'abbonamento, sul display dell'automobile appare un messaggio con il testo **On Call disattivato**. Il messaggio scompare alla riattivazione dell'abbonamento.

I servizi Volvo On Call non possono essere utilizzati una volta che l'abbonamento è scaduto. Tuttavia, i servizi di emergenza tramite il pulsante SOS e l'avvertimento automatico in caso di incidente continueranno a funzionare. Per poter usare di nuovo Volvo On Call bisogna rinnovare l'abbonamento.

Costi per l'assistenza stradale

L'assistenza stradale è inclusa per i primi X^[2] anni all'acquisto di una nuova Volvo. Una volta scaduto questo periodo, l'assistenza stradale viene offerta gratuitamente sulla maggior parte dei mercati, a condizione che tutti i tagliandi siano effettuati presso un riparatore autorizzato Volvo. Un riparatore autorizzato Volvo può fornire informazioni sullo stato del proprio contratto di assistenza stradale.

Volvo On Call può aiutare a ritornare sulla strada al più presto anche se il contratto di assistenza stradale è scaduto. In tal caso, sarà chiesto se si è disponibili a pagare il servizio.

 **Nota**

In assenza di un contratto di assistenza stradale valido, può essere addebitato il trasporto con il carro attrezzi.

* Optional/accessorio.

^[1] Vehicle Identification Number(VIN)

^[2] A seconda del mercato.

13.7. Rinnovo dell'abbonamento Volvo On Call*

È possibile scegliere fra diversi periodi temporali^[1] per il prolungamento o la riattivazione del proprio abbonamento Volvo On Call.

Il prolungamento può essere acquistato^[1]

- nell'app Volvo Cars
- tramite un concessionario autorizzato Volvo
- online tramite il link store.volvocars.com. Accertarsi di disporre del numero di serie dell'automobile^[2].

Rinnovo dell'abbonamento con la app Volvo Cars

- 1 Accedere alla scheda .
- 2 Selezionare **Informazioni sul veicolo**.
- 3 Premere **Rinnova** alla voce **Abbonamento Volvo On Call**.
- 4 Avviene il rimando a un'altra pagina da cui può essere rinnovato l'abbonamento.

 **Nota**

Per acquistare il rinnovo **dopo** la scadenza dell'abbonamento è necessario recarsi dal concessionario, che deve riattivare Volvo On Call per continuare a utilizzare i servizi. L'operazione potrebbe avere un costo supplementare. Per utilizzare i servizi senza interruzioni è preferibile rinnovare l'abbonamento prima della scadenza. L'abbonamento è rinnovato a partire dalla scadenza naturale.

* Optional/accessorio.

^[1] Le alternative disponibili possono variare a seconda del mercato.

^[2] Vehicle Identification Number (VIN)

13.8. Messaggi relativi a Volvo On Call*

Qui sono forniti esempi di messaggi informativi che possono essere visualizzati qualora Volvo On Call non funzioni.

Batteria scarica

Se si riceve un messaggio indicante che l'auto ha la batteria scarica ed è in attesa dell'attivazione del sistema Volvo On Call, ciò può dipendere da un periodo prolungato di inattività dell'auto.

Per risparmiare la batteria se l'automobile non è utilizzata per un periodo prolungato, il sistema Volvo On Call entra in modalità di riposo.

Abbonamento Volvo On Call in scadenza

45 giorni prima della scadenza dell'abbonamento Volvo On Call, il display dell'auto visualizza il messaggio **L'abbonamento Volvo on Call è in scadenza**. Coloro che usano la versione Android o iOS dell'app Volvo Cars riceveranno promemoria anche nell'app.

Disattivazione di Volvo On Call

Se l'abbonamento Volvo On Call è scaduto e il sistema Volvo On Call è stato disattivato, il display dell'automobile visualizza un messaggio con il testo **L'abbonamento Volvo On Call è scaduto**.

* Optional/accessorio.

13.9. Messaggi di manutenzione nella app Volvo Cars*

Nell'app Volvo Cars è possibile vedere lo stato della propria auto e i messaggi di manutenzione. Questi possono segnalare se qualche componente necessita di un controllo o una riparazione.

Visualizzazione dei messaggi di manutenzione nella app Volvo Cars

Lo stato della propria auto e i messaggi di manutenzione sono forniti nella scheda .

Messaggi di manutenzione

La app Volvo Cars prevede diversi messaggi di manutenzione.

- Una spunta verde indica che lo stato del componente è approvato.
- Un messaggio giallo indica che un componente dovrà essere controllato o riparato entro breve.
- Un messaggio rosso indica che è necessaria una riparazione al più presto.

Il contenuto di questo manuale rappresenta lo stato del manuale d'uso al momento della stampa e potrebbe non essere completamente valido in futuro. Per ulteriori informazioni, consulta la prima pagina per la nota completa di esclusione di responsabilità.

Insieme ai messaggi di manutenzione può essere visualizzato un link al manuale del proprietario. Facendo clic sul link si ottengono maggiori informazioni sulla manutenzione dell'automobile. L'opzione **Tagliando** permette di visualizzare anche un link al proprio calendario.

Per istruzioni più dettagliate sui vari avvisi di manutenzione, contattare il proprio concessionario Volvo.

Stato sconosciuto



Se accanto a un componente nella app Volvo Cars appare un punto interrogativo, per qualche motivo non è possibile visualizzare lo stato. Ad esempio, potrebbe mancare la connessione Internet o la app potrebbe non riuscire a leggere qualche valore per altri motivi.



Nota

Se appare un punto interrogativo nella app è opportuno controllare se il display del conducente dell'automobile visualizza messaggi di manutenzione o altre informazioni.

* Optional/accessorio.

13.10. Utilizzo della app Volvo Cars* con un Apple Watch

Con un Apple Watch è possibile eseguire alcune funzioni della app Volvo Cars, per es. la funzione di avvio/arresto del climatizzatore di parcheggio o di bloccaggio/sbloccaggio dell'auto.

Quando la app Volvo Cars è installata su un telefono ed è associata all'automobile, le funzioni della app saranno automaticamente accessibili in un Apple Watch che viene associato al telefono.

Funzioni che possono essere gestite da un Apple Watch^[1]:

- Climatizzatore di parcheggio (avvio/arresto).
- Avviamento dell'auto da remoto (avvio/arresto).
- Portiere (bloccaggio/sbloccaggio).
- Individuare l'auto attivando l'avvisatore acustico e/o i lampeggiatori di emergenza per un paio di secondi.
- Vedere l'autonomia stimata.
- Visualizzare la posizione dell'automobile su una mappa.

Associazione di un Apple Watch al telefono

Per le istruzioni su come associare un Apple Watch al telefono e per i relativi requisiti tecnici, consultare il sito web Apple.

Requisiti tecnici

I requisiti tecnici che si applicano al sistema operativo e le informazioni sulla compatibilità di vari modelli di cellulare sono reperibili sulla pagina informativa del relativo app store.

* Optional/accessorio.

[1] Le funzioni disponibili possono variare nel tempo.

14. Navigazione

14.1. Indicare la destinazione

14.1.1. Indicazione della destinazione direttamente sulla mappa

Una destinazione può essere indicata in diversi modi nel navigatore*, ad esempio selezionandola sulla mappa con il dito.

In molti casi risulta più facile scorrere l'elenco fino alla posizione desiderata sulla mappa, quindi selezionarla con il dito.

1. Controllare che la videata della mappa sia completamente aperta.
2. Scorrere l'elenco fino alla posizione desiderata sulla mappa.
3. Premere a lungo la posizione. Appare un'icona e viene visualizzato un menu.
4. Selezionare **Vai** - la guida si avvia.

Cancellare l'icona

Per cancellare l'icona della posizione:

- Selezionare **Elimina**

Regolare la posizione dell'icona

Per regolare la posizione dell'icona:

- Premere a lungo l'icona, trascinarla nella posizione desiderata e rilasciarla.

* Optional/accessorio.

14.1.2. Indicare la destinazione con l'indirizzo

Una destinazione può essere indicata in diversi modi nel navigatore*, ad esempio indicando un indirizzo.

- 1 Quando viene visualizzata la mappa, ingrandire la barra degli strumenti con la freccia giù sul lato sinistro e premere **Imp. dest.**.



➤ La visualizzazione passa dalla mappa alla ricerca a testo libero.

- 2 Premere **Indirizzo**.

- 3 Non è necessario compilare tutti i campi. Ad esempio, se si desidera recarsi in una città è sufficiente inserire Paese e città. In tal modo, si avvia la guida verso il centro della città.

- 4 Selezionare uno qualsiasi dei campi di scrittura accessibili e scrivere con la tastiera del display centrale:

- **Paese/Stato/Provincia**
- **Città/Territorio/CAP**
- **Indirizzo**
- **Numero**
- **Incrocio**

Nelle automobili con Volvo on Call* è anche possibile inviare indirizzi e destinazioni al navigatore dell'automobile tramite la app Volvo Cars e il centro di assistenza Volvo on Call^[1].

* Optional/accessorio.

^[1] Solo alcuni mercati.

14.1.3. Indicare la destinazione con la ricerca a testo libero

Una destinazione può essere indicata in diversi modi nel navigatore* - la ricerca a testo libero consente di trovare, ad esempio, numeri di telefono, CAP, strade, città, coordinate e punti di interesse (POI^[1]).

Con la tastiera sul display centrale è possibile inserire la maggior parte dei caratteri e utilizzarli per la ricerca della destinazione.

- 1 Quando viene visualizzata la mappa, ingrandire la barra degli strumenti con la freccia giù sul lato sinistro e premere **Imp. dest.**.



➤ La visualizzazione passa dalla mappa alla ricerca a testo libero.

- 2 Inserire il termine di ricerca nella casella di ricerca o limitare prima i risultati della ricerca selezionando un filtro.

➤ L'elenco dei risultati viene aggiornato continuamente durante l'inserimento.

3 Se la ricerca ha fornito il risultato desiderato - premere un risultato per visualizzare la relativa scheda informativa e scegliere di continuare a utilizzare i risultati della ricerca.

Se la ricerca ha fornito troppi risultati - premere **Funzioni filtro avanzate** e selezionare la posizione intorno alla quale deve essere effettuata la ricerca, quindi scegliere di continuare a utilizzare i risultati della ricerca:

- **Attorno veicolo**
- **Attorno destinazione** - appare solamente se è stata inserita una destinazione.
- **Lungo percorso** - appare solamente se è stata inserita una destinazione.
- **Attorno punto cartina**

Coordinate

Una destinazione può essere indicata anche con le coordinate cartografiche.

- Scrivere ad esempio "N 58,1234 E 12,5678" e premere **Cerca**.

I punti cardinali N , E , S e W possono essere inseriti in diversi modi, ad esempio:
N 58,1234 E 12,5678 (con spazio)
N58,1234 E12,5678 (senza spazio)
58,1234N 12,5678E (con il punto cardinale dopo le coordinate)
58,1234-12,5678 (con trattino senza punto cardinale)

Si può utilizzare indifferentemente il punto [.] o la virgola [,].

* Optional/accessorio.

^[1] Point of Interest

14.1.4. Indicazione della destinazione con un punto di interesse

Una destinazione può essere indicata in diversi modi nel navigatore*, ad esempio inserendo un punto di interesse (POI^[1]).

- 1 Quando viene visualizzata la mappa, ingrandire la barra degli strumenti con la freccia giù sul lato sinistro e premere **Imp. dest.**.



- La visualizzazione passa dalla mappa alla ricerca a testo libero.

- 2 Premere **POI**.
- 3 Premere il filtro desiderato (alcune opzioni sono visualizzate solamente se si indica una destinazione o una destinazione intermedia):
 - **Vicino al veicolo**
 - **Vicino alla destinazione**
 - **Vicino alla destinazione intermedia**
 - **Nel percorso**
 - **Attorno a un punto sulla cartina**
- 4 Trovare e selezionare il punto di interesse desiderato.
 - Viene visualizzata la scheda informativa.
- 5 Selezionare **Avvia navigazione** o **Agg. come tappa**.

Molti POI (ad esempio, ristoranti) sono dotati di sottocategorie (ad esempio fast food).

Nelle impostazioni della mappa è possibile modificare i POI da visualizzare sulla mappa. Questa impostazione non influenza la ricerca dei POI come destinazione; anche i POI deselezionati sono visualizzati qui come destinazioni alternative.

Alcuni POI sono visualizzati sulla mappa solo a partire dalla scala 1 km (1 mile).

i **Nota**

- Il simbolo di un POI, il numero e le varianti di POI possono variare a seconda dei mercati.
- In occasione degli aggiornamenti delle mappe possono essere aggiunti simboli, mentre altri possono essere eliminati. Nel menu è sempre possibile scorrere tra tutti i simboli dell'attuale sistema mappe.

* Optional/accessorio.

[1] Point of Interest

14.1.5. Indicazione della destinazione con Ultima/Preferite/Biblioteca

Una destinazione può essere indicata in diversi modi nel navigatore*, ad esempio selezionandola dagli elenchi.

- 1 Quando viene visualizzata la mappa, ingrandire la barra degli strumenti con la freccia giù sul lato sinistro e premere **Imp. dest.**.



➤ La visualizzazione passa dalla mappa alla ricerca a testo libero.

2 Selezionare quindi uno dei seguenti elenchi nella parte superiore dello schermo.

- **Recenti**
- **Preferiti**
- **Biblioteca**

Dopo che un'opzione in una lista è stata marcata, essa sarà aggiunta come destinazione con uno dei pulsanti **Avvia navigazione** o **Agg. come tappa**.

Ultime

In questa lista sono raccolte le ricerche precedenti. Scorrere e selezionare.

L'opzione è disponibile anche sul display del conducente e vi si accede con i comandi destri al volante.

Modifica consente di cancellare una o più voci nell'elenco.

Preferiti

Questo elenco comprende le posizioni di **Biblioteca** aggiunte ai preferiti. Scorrere e selezionare.

Una posizione cancellata in **Preferiti** permane in **Biblioteca**, ma con un asterisco "spento". Per riportare una posizione in **Preferiti**, accedere a **Biblioteca** e marcare nuovamente l'asterisco della posizione.

Con **Imposta indirizzo abitazione** può essere programmata ed usata una destinazione usata di frequente. L'opzione di impostazione della destinazione **Casa** è disponibile anche sul display del conducente e vi si accede con i comandi destri al volante.

Modifica consente di cancellare una o più voci nell'elenco.

Biblioteca

Qui sono raccolti le posizioni e gli itinerari salvati. L'oggetto salvato per ultimo va a finire in cima alla lista.

Premere l'asterisco di una posizione per selezionarla/deselezionarla come preferita. Una posizione con asterisco selezionato/pieno è visualizzata anche sotto il titolo **Preferiti**.

Se è cancellata una posizione in **Biblioteca**, essa sarà cancellata anche in **Preferiti**.

La biblioteca può essere ordinata in vari modi:

- **Aggiunta** - In ordine cronologico.
- **Nome** - In ordine alfabetico.
- **Distanza** - In ordine di distanza dalla posizione attuale.
- **Ricevuta** - le posizioni inviate all'automobile con la funzione Send to Car sono filtrate. Le nuove posizioni non lette sono dotate di una marcatura BLU che si spegne quando le posizioni sono lette.

Modifica consente di cancellare una o più voci nell'elenco.

Per modificare una posizione memorizzata in **Biblioteca**, spuntare la posizione nell'elenco e selezionare **Modifica posizione**. Ad esempio, è possibile rinominare la posizione, spostarla sulla mappa trascinandola e rilasciandola, aggiungere numero di telefono o indirizzo di posta elettronica.

* Optional/accessorio.

14.1.6. Indicazione della destinazione con Send to Car

Una destinazione può essere indicata in diversi modi nel navigatore*, ad esempio utilizzando la funzione Send to Car.

Invio della destinazione all'automobile

Send to Car è una funzione che consente di inviare una destinazione/posizione al sistema di navigazione dell'auto tramite la app Volvo Cars*.

La funzione Send to Car richiede che sia stato registrato nell'automobile un Volvo ID.

Ricezione e utilizzo della destinazione nell'automobile

Per ricevere i dati, l'automobile deve essere connessa a Internet.

- 1 Quando l'automobile riceve una destinazione, il display centrale visualizza una notifica. Premere sulla notifica/simbolo.
 - Si apre una scheda informativa.
- 2 Selezionare l'utilizzo desiderato della destinazione.

Uso della destinazione salvata

Le destinazioni ricevute sono memorizzate nella biblioteca del navigatore per uso futuro.

* Optional/accessorio.

14.1.7. Selezione di una deviazione nel navigatore*

Per evitare la parte del percorso più vicina, ad esempio se la strada è interrotta, il conducente può selezionare una deviazione.

1 Ingrandire la barra degli strumenti sul lato sinistro prima con la freccia giù quindi con i tre punti.



Premere il simbolo **Deviazion.** per visualizzare un percorso alternativo con informazioni sulla tratta più lunga/corta e i relativi tempi di percorrenza. Normalmente è proposta solo una breve deviazione con pronto ritorno sull'itinerario iniziale.

3 Se la proposta è **accettata**: Premere il cartello con le informazioni sulla deviazione. Il percorso si accetta anche immettendosi sulla strada proposta. Dopo che la proposta è accettata, la guida del sistema è ripresa - adesso con la deviazione selezionata come percorso. Se **non si accetta** la proposta, proseguire sul percorso originario.

In alternativa alla funzione **Deviazion.** è possibile allontanarsi dal percorso dell'itinerario - in questo caso il sistema aggiorna il percorso automaticamente e continua la guida fino alla destinazione seguendo il percorso più adatto.

È anche possibile visualizzare un percorso alternativo durante un viaggio.

* Optional/accessorio.

14.1.8. Invio di una destinazione al navigatore dell'automobile tramite il centro di assistenza Volvo On Call *

Contattare il centro di assistenza Volvo On Call per ricevere le destinazioni direttamente nel navigatore dell'automobile.^[1]

Premere il pulsante ON CALL nel padiglione dell'automobile per ricevere aiuto, ad esempio, nella ricerca di ristoranti, hotel, riparatori, luoghi di interesse o altre destinazioni. Un operatore invia all'automobile la destinazione, che può essere aggiunta come tappa o destinazione sul display centrale.

È possibile chiedere all'operatore del centro di assistenza Volvo On Call di inviare più destinazioni contemporaneamente. Tuttavia, queste saranno inviate all'automobile una alla volta.

* Optional/accessorio.

^[1] Solo alcuni mercati e automobili con Sensus Navigation*.

14.2. Itinerario e percorso

14.2.1. Schede informative nel navigatore *

Il contenuto di questo manuale rappresenta lo stato del manuale d'uso al momento della stampa e potrebbe non essere completamente valido in futuro. Per ulteriori informazioni, consulta la prima pagina per la nota completa di esclusione di responsabilità.

Tutte le icone sulla mappa, ad esempio destinazione finale, destinazione intermedia e preferiti, prevedono una scheda informativa che si apre premendo l'icona.

Premendo una volta la scheda informativa si apre una scheda piccola; alla seconda pressione si apre una scheda di dimensioni maggiori e con più informazioni. Il contenuto della scheda informativa e le alternative variano in base al tipo di icona.

Ad esempio, con un punto di interesse (POI^[1]) selezionato, il conducente può selezionare fra l'altro:

- **Avvia navigazione** - la posizione è salvata come destinazione
- **Agg. come dest. int.** - la posizione è salvata come destinazione intermedia (visualizzata solamente se si indica una destinazione)
- **Salva** - la posizione è salvata nella biblioteca
- **Rimuovi dall'itinerario** - se inclusa nell'itinerario, la posizione è rimossa
- **POI nei dintorni** - sono visualizzati i punti di interesse nelle vicinanze dell'automobile

* Optional/accessorio.

^[1] Point of Interest

14.2.2. Visualizzazione dei punti di interesse lungo il percorso

È possibile generare un elenco dei punti di interesse (POI^[1]) lungo il percorso nel navigatore*.



Premere **Avanti**.

2 Premere **POI**.

➤ I POI lungo il percorso sono visualizzati in ordine di distanza.

3 Se sono presenti più POI nello stesso luogo, sono visualizzati raggruppati. Selezionare il gruppo per visualizzare l'elenco dei POI.

4 Selezionare un POI.

5 Selezionare una delle opzioni della scheda informativa ed attenersi alle istruzioni.

^[1] Point of Interest

* Optional/accessorio.

14.2.3. Itinerario

L'itinerario è il percorso che viene proposto dal navigatore* quando l'utente indica una destinazione.

La posizione impostata inizialmente diventerà la **destinazione** dell'itinerario.

Le successive posizioni diventeranno le **tappe** dell'itinerario.

Un itinerario con le relative destinazioni finale e intermedie può essere modificato facilmente in seguito.

* Optional/accessorio.

14.2.4. Visualizza percorso alternativo

È possibile ricercare percorsi alternativi nel navigatore* durante la guida vocale.

1 Ingrandire la barra degli strumenti prima con la freccia giù quindi con i tre punti.



Premere il simbolo **Itinerario** per aprire l'itinerario.

3 Premere **Percorsi alternativi**.

4 Selezionare un percorso alternativo:

- **Eco**
- **Rapido**
- **Panoramico**

5 Premere la mappa.

➤ Il percorso aggiornato viene visualizzato sulla mappa e la guida vocale riprende.

* Optional/accessorio.

14.2.5. Modifica o cancellazione dell'itinerario

Il contenuto di questo manuale rappresenta lo stato del manuale d'uso al momento della stampa e potrebbe non essere completamente valido in futuro. Per ulteriori informazioni, consulta la prima pagina per la nota completa di esclusione di responsabilità.

È possibile cancellare una destinazione intermedia o l'intero itinerario nel navigatore* durante la guida vocale.

1 Ingrandire la barra degli strumenti prima con la freccia giù quindi con i tre punti.



Premere il simbolo **Itinerario** per aprire l'itinerario.

3 Premere l'icona del cestino per cancellare una destinazione intermedia nell'itinerario o premere **Cancella itinerario** per cancellare l'intero itinerario.

* Optional/accessorio.

14.2.6. Visualizza itinerario

È possibile visualizzare l'itinerario nel navigatore* durante la guida.

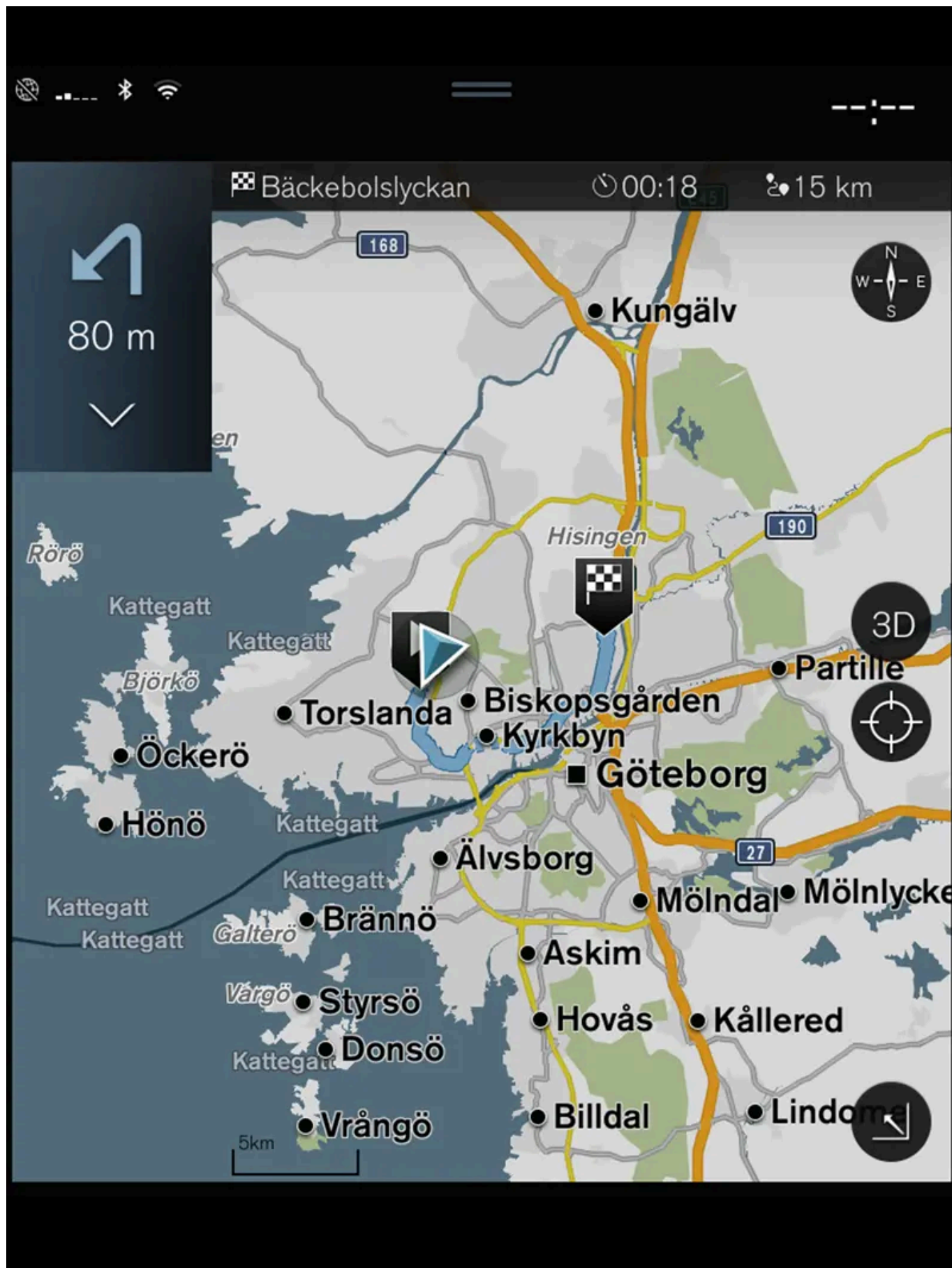

1 Durante la guida, ingrandire la barra degli strumenti prima con la freccia giù quindi con i tre punti.



Premere il simbolo **Itinerario** per aprire l'itinerario.

* Optional/accessorio.

14.2.7. Visualizzazione dei punti di guida nell'itinerario

Un elenco dei prossimi punti di guida nell'itinerario assiste il conducente a pianificare per tempo le successive manovre.

Per visualizzare un elenco delle prossime svolte nell'itinerario nel navigatore*:

1 Ingrandire la barra degli strumenti con la freccia giù sul lato sinistro.

2 Ingrandire ulteriormente la barra degli strumenti con i tre punti.

3 Premere il simbolo **Turn-by-turn** (vedere figura).



Viene visualizzato un elenco dei punti di guida nell'itinerario al posto della barra degli strumenti (è possibile scorrere l'elenco). Premendo la freccia sinistra si riduce l'elenco.

Il successivo punto di guida si trova in alto nella lista.



Premendo uno dei punti di guida nell'elenco si visualizza la posizione sulla mappa. Premendo successivamente il mirino (vedere figura) si riporta la mappa alla videata di guida, in cui la mappa segue lo spostamento dell'automobile.

* Optional/accessorio.

14.2.8. Selezione di una deviazione nel navigatore*

Per evitare la parte del percorso più vicina, ad esempio se la strada è interrotta, il conducente può selezionare una deviazione.

1 Ingrandire la barra degli strumenti sul lato sinistro prima con la freccia giù quindi con i tre punti.



Premere il simbolo **Deviazion.** per visualizzare un percorso alternativo con informazioni sulla tratta più lunga/corta e i relativi tempi di percorrenza. Normalmente è proposta solo una breve deviazione con pronto ritorno sull'itinerario iniziale.

3 Se la proposta è **accettata**: Premere il cartello con le informazioni sulla deviazione. Il percorso si accetta anche immettendosi sulla strada proposta. Dopo che la proposta è accettata, la guida del sistema è ripresa - adesso con la deviazione selezionata come percorso. Se **non si accetta** la proposta, proseguire sul percorso originario.

In alternativa alla funzione **Deviazion.** è possibile allontanarsi dal percorso dell'itinerario - in questo caso il sistema aggiorna il percorso automaticamente e continua la guida fino alla destinazione seguendo il percorso più adatto.

È anche possibile visualizzare un percorso alternativo durante un viaggio.

* Optional/accessorio.

14.3. Informazioni sul traffico

14.3.1. Schede informative nel navigatore *

Tutte le icone sulla mappa, ad esempio destinazione finale, destinazione intermedia e preferiti, prevedono una scheda informativa che si apre premendo l'icona.

Premendo una volta la scheda informativa si apre una scheda piccola; alla seconda pressione si apre una scheda di dimensioni maggiori e con più informazioni. Il contenuto della scheda informativa e le alternative variano in base al tipo di icona.

Ad esempio, con un punto di interesse (POI^[1]) selezionato, il conducente può selezionare fra l'altro:

- **Avvia navigazione** - la posizione è salvata come destinazione
- **Agg. come dest. int.** - la posizione è salvata come destinazione intermedia (visualizzata solamente se si indica una destinazione)
- **Salva** - la posizione è salvata nella biblioteca
- **Rimuovi dall'itinerario** - se inclusa nell'itinerario, la posizione è rimossa
- **POI nei dintorni** - sono visualizzati i punti di interesse nelle vicinanze dell'automobile

Il contenuto di questo manuale rappresenta lo stato del manuale d'uso al momento della stampa e potrebbe non essere completamente valido in futuro. Per ulteriori informazioni, consulta la prima pagina per la nota completa di esclusione di responsabilità.

* Optional/accessorio.

[1] Point of Interest

14.3.2. Selezione di una deviazione nel navigatore *

Per evitare la parte del percorso più vicina, ad esempio se la strada è interrotta, il conducente può selezionare una deviazione.

1 Ingrandire la barra degli strumenti sul lato sinistro prima con la freccia giù quindi con i tre punti.



Premere il simbolo **Deviazion.** per visualizzare un percorso alternativo con informazioni sulla tratta più lunga/corta e i relativi tempi di percorrenza. Normalmente è proposta solo una breve deviazione con pronto ritorno sull'itinerario iniziale.

3 Se la proposta è **accettata**: Premere il cartello con le informazioni sulla deviazione. Il percorso si accetta anche immettendosi sulla strada proposta. Dopo che la proposta è accettata, la guida del sistema è ripresa - adesso con la deviazione selezionata come percorso. Se **non si accetta** la proposta, proseguire sul percorso originario.

In alternativa alla funzione **Deviazion.** è possibile allontanarsi dal percorso dell'itinerario - in questo caso il sistema aggiorna il percorso automaticamente e continua la guida fino alla destinazione seguendo il percorso più adatto.

È anche possibile visualizzare un percorso alternativo durante un viaggio.

* Optional/accessorio.

14.3.3. Problemi di traffico sulla mappa

Il sistema di navigazione* riceve informazioni su eventi stradali e disturbi della circolazione e li visualizza sulla mappa.

 **Nota**

Le informazioni sul traffico non sono disponibili in tutte le aree/i Paesi.

Le aree di copertura delle informazioni sul traffico sono in continuo aumento.

È possibile impostare quali informazioni sul traffico visualizzare sulla mappa.

Il contenuto di questo manuale rappresenta lo stato del manuale d'uso al momento della stampa e potrebbe non essere completamente valido in futuro. Per ulteriori informazioni, consulta la prima pagina per la nota completa di esclusione di responsabilità.

Problemi di traffico quali traffico intenso e lento, lavori stradali e incidenti sono visualizzati con simboli diversi se la mappa è ingrandita a sufficienza.



Ecco come sono visualizzati per esempio i lavori stradali. Per i problemi di traffico maggiori è visualizzata anche la relativa estensione con una linea rossa a lato della strada. La linea indica simultaneamente il senso di marcia del tratto interessato - se il disturbo interessa entrambi i sensi di marcia, il tratto sarà marcato con una linea su entrambi i lati.

Informazioni sul problema di traffico

- 1 Premere il simbolo del problema di traffico.
 - Appare una scheda informativa. Le informazioni possono contenere ad es. la posizione del problema di circolazione con nome della strada/numero civico e il tipo/l'estensione/la durata del problema.

Evitare un problema di traffico

Se sono presenti problemi di traffico lungo il percorso è possibile selezionare l'opzione **Evita**. Il sistema calcolerà così un altro percorso.

Informazioni sul traffico in tempo reale^[1]

Con l'automobile connessa a Internet si possono ricevere anche informazioni sul traffico in tempo reale tramite RTTI^[2].

* Optional/accessorio.

^[1] Solo alcuni mercati.

^[2] Real Time Traffic Information

14.3.4. Visualizzazione dei problemi di traffico lungo il percorso

È possibile generare un elenco dei problemi di traffico lungo il percorso quando si indica una destinazione nel navigatore*.

- 1 Quando viene visualizzata la mappa, ingrandire la barra degli strumenti sul lato sinistro prima con la freccia giù quindi con i tre punti.



Premere **Avanti**.

- 3 Premere **Traffico**. Il pulsante Traffico è grigio se non sono presenti problemi di traffico sul percorso.
 - Eventuali problemi di traffico lungo il percorso sono visualizzati in ordine di distanza.
- 4 Se si desiderano maggiori informazioni sul problema di traffico, premere la barra per aprire una scheda informativa. Selezionare una delle opzioni della scheda informativa ed attenersi alle istruzioni.
- 5 Premere **Evita** per evitare il problema di traffico.
 - Il sistema ricalcola il percorso e la guida propone un percorso alternativo.

* Optional/accessorio.

14.3.5. Informazioni sul traffico in tempo reale

Con l'automobile connessa a Internet, il conducente può accedere alle informazioni sul traffico in tempo reale^[1] (RTTI^[2]) concernenti traffico intasato, strade chiuse e altri problemi che possono influenzare il tempo di percorrenza.

Attivando il servizio RTTI, il sistema riceve continuamente informazioni relative a problemi e flusso del traffico da un servizio Internet. Quando un'automobile richiede informazioni sul flusso del traffico, contemporaneamente fornisce dati anonimi sul flusso del traffico nella propria area per contribuire alla funzionalità del servizio. I dati anonimi sono inviati solamente quanto è attivata la funzione RTTI. Se il servizio non è attivato non viene fornito alcun dato.

Potrebbe essere necessario riattivare il servizio, ad esempio dopo determinati aggiornamenti software e interventi in officina o alla creazione di un nuovo profilo conducente.

La situazione attuale del traffico è visualizzata nel navigatore* per autostrade, strade principali, strade extraurbane e alcuni percorsi urbani.

La quantità di informazioni sul traffico visualizzate sulla mappa dipende dalla distanza dall'automobile. Inoltre, sono visualizzate solamente le informazioni relative a un raggio di circa 120 km (75 miglia) dalla propria posizione.

Testi e simboli sulla mappa sono visualizzati normalmente e il flusso di traffico indica la velocità di avanzamento del traffico su una strada rispetto al limite di velocità consentito. Il flusso di traffico è visualizzato sulla mappa con una linea colorata per ogni senso di marcia della strada:

- Verde - nessun problema.
- Arancione - traffico rallentato.
- Rosso - Traffico intenso/ingorgo/incidente.
- Nero - strada chiusa.

 **Nota**

Le informazioni sul traffico non sono disponibili in tutte le aree/i Paesi.

Le aree di copertura delle informazioni sul traffico sono in continuo aumento.

^[1] Vale solo in alcuni mercati.

^[2] Real Time Traffic Information

* Optional/accessorio.

14.3.6. Attivazione e disattivazione delle informazioni sul traffico in tempo reale

Con l'automobile connessa a Internet, il conducente può accedere alle informazioni sul traffico in tempo reale ^[1] (RTTI ^[2]) nel sistema di navigazione*.

Procedura di attivazione e disattivazione di RTTI:

- 1 Premere **Impostazioni** nella videata superiore sul display centrale.
- 2 Premere **Navigazione** → **Traffico**.
- 3 Selezionare **Informazioni sul traffico in tempo reale** per attivare (sostituire le normali informazioni sul traffico con RTTI) o disattivare la funzione RTTI.
- 4 Si aprono una finestra pop-up denominata **Termini e condizioni** e una denominata **Condivisione dati** se si utilizza la funzione RTTI per la prima volta.

Se si interrompe la connessione Internet dell'automobile mentre è attivata la funzione RTTI, si attivano automaticamente le normali informazioni sul traffico. Quando viene ripristinata la connessione Internet, la funzione RTTI si riattiva.

Disattivazione della linea verde

Per non visualizzare le linee verdi corrispondenti al traffico regolare:

- 1 Premere **Impostazioni** nella videata superiore.
- 2 Premere **Navigazione** → **Traffico** e deselezionare **Mostra traffico scorrevole**.

^[1] Vale solo in alcuni mercati.

14.4. Impostazioni per la navigazione

14.4.1. Impostazioni per la mappa

Qui si selezionano le impostazioni di visualizzazione della mappa nel navigatore*.

Impostazioni → Navigazione → Mappa

È possibile effettuare le seguenti impostazioni:

- **Formato posizione**
- **Layout mappa**
- **Mostra autovelox**
- **Mostra preferiti**
- **Destinazione speciale (POI)**

Formato della posizione

In **Formato posizione** si seleziona se la posizione attuale deve essere definita/visualizzata sulla mappa con indirizzo o coordinate:

- **Indirizzo**
- **Coordinate e altitudine**

Aspetto della mappa

Layout mappa consente di selezionare la modalità di visualizzazione dei colori della mappa:

- **Giorno** - colori chiari.
- **Notte** - colori scuri per una visione ottimale al buio.
- **Auto** - il sistema commuta fra **Giorno** e **Notte** in base alle condizioni di luce nell'abitacolo.

Autovelox [1]

In **Mostra autovelox** si indica se gli autovelox devono essere visualizzati sulla mappa.

Preferiti

Selezionare se visualizzare **Preferiti** sulla mappa.

Punto di interesse (POI^[2])

In **Destinazione speciale (POI)** si indicano i POI da visualizzare sulla mappa. Premere la categoria desiderata, ad esempio "Mezzi di trasporto", quindi selezionare se visualizzare tutte le sottocategorie o alcune sottocategorie specifiche. Uscire dal menu premendo **Indietro** o **Chiudi**.

* Optional/accessorio.

^[1] La funzione non è offerta su tutti i mercati.

^[2] Point of Interest

14.4.2. Impostazioni per il navigatore *

Qui si selezionano le impostazioni per la presentazione del percorso e delle altre informazioni nel navigatore.

Impostazioni → **Navigazione**

È possibile effettuare le seguenti impostazioni:

- **Mappa** - gestisce il contenuto e l'aspetto della mappa.
- **Percorso e guida** - gestisce la guida nonché la visualizzazione e il calcolo del percorso.
- **Traffico** - gestisce le informazioni sul traffico.

* Optional/accessorio.

14.4.3. Impostazioni per percorso e guida

Qui si selezionano le impostazioni per il calcolo del percorso e la presentazione delle indicazioni stradali nel navigatore*.

Il volume viene regolato ruotando la manopola del volume quando la voce parla.

Impostazioni → **Navigazione** → **Percorso e guida**

È possibile effettuare le seguenti impostazioni:

- **Formato ora di arrivo**
- **Livello guida vocale**
- **Seleziona tipo di percorso predefinito**
- **Apprendimento percorso**
- **Impostazioni funzione Evita**
- **Proponi stazione di servizio**

Formato dell'ora

Selezionare la modalità di indicazione dell'ora di arrivo:

- **ETA**^[1] (ora di arrivo calcolata alla destinazione)
- **RTA**^[2] (tempo di percorrenza residuo alla destinazione)

L'orario è adattato al fuso orario della destinazione.

Livello per la guida vocale

1 Premere **Livello guida vocale**.

2 Premere la guida vocale desiderata:

- **Nessuna** (nessuna guida vocale automatica ma possibilità di richiedere manualmente la guida vocale attuale una volta)
- **Basso** (un solo messaggio per punto di guida)
- **Moderato** (fino a 3 messaggi per punto di guida, con informazioni limitate)
- **Pieno** (fino a 4 messaggi per punto di guida, con tutte le informazioni disponibili)

Tipo di percorso predefinito

Tipo di percorso predefinito preferito:

- **Rapido**
- **Eco**
- **Panoramico** (evita il più possibile le autostrade, quindi il tempo di percorrenza può aumentare)

È anche possibile visualizzare un percorso alternativo durante un viaggio.

Apprendimento del percorso

Selezionare **Apprendimento percorso** se si acconsente alla raccolta dei dati per ottimizzare il calcolo del percorso.

Evita st.

Premere **Impostazioni funzione Evita** per aprire un menu con diverse opzioni da evitare automaticamente - se possibile - durante il calcolo del percorso. Ad esempio, selezionare gallerie, aree con Ecopass e traghetti.

Proposta di stazione di servizio

Premere **Proponi stazione di servizio** per attivare o disattivare la visualizzazione sul display del conducente della proposta di una stazione di servizio nelle vicinanze quando il livello del carburante è basso.

* Optional/accessorio.

^[1] Estimated Time of Arrival

^[2] Remaining Time to Arrival

14.4.4. Impostazioni per il traffico

Qui si selezionano le impostazioni per la visualizzazione delle informazioni sul traffico nel navigatore*.

Impostazioni → Navigazione → Traffico

È possibile effettuare le seguenti impostazioni:

- **Mostra e gestisci eventi traffico**
- **Evita eventi traffico**
- **Mostra traffico scorrevole**
- **Informazioni sul traffico in tempo reale**

Visualizzazione dei problemi di traffico

Selezionare se i problemi di traffico devono essere visualizzati sulla mappa e utilizzati per il calcolo del percorso:

- **Nessuna**
- **Maggiore**
- **Tutte**

Evitare anomalie di traffico

Selezionare se le anomalie di traffico devono essere evitate durante il calcolo del percorso:

- **Mai**
- **Chiedi** (durante il viaggio vengono fornite eventuali proposte di variazioni di percorso)
- **Sempre**

Visualizzazione del traffico regolare

Selezionare **Mostra traffico scorrevole** per visualizzarlo sulla mappa.

Utilizzo delle informazioni sul traffico in tempo reale^[1]

Selezionare **Informazioni sul traffico in tempo reale** per utilizzare le informazioni sul traffico in tempo reale via Internet (RTTI).

* Optional/accessorio.

^[1] Vale solo in alcuni mercati.

14.5. Aggiornamento delle mappe

14.5.1. Aggiornamento delle mappe dall'automobile connessa a Internet

Con l'automobile connessa a Internet, è possibile aggiornare le mappe del navigatore* ^[1].

Per evitare di scaricare dati cartografici non rilevanti, selezionare la regione d'origine. In questo modo verranno trascurati gli aggiornamenti per altre aree e conseguentemente si ridurrà il numero di notifiche. È consigliabile scaricare su un computer i file di grandi dimensioni degli aggiornamenti delle mappe per il successivo trasferimento all'auto tramite memoria USB.

Selezionare la regione d'origine e premere su **Centro di download** → **Mappe**. Selezionare la propria regione e poi premere su **Imp. come reg. base**.

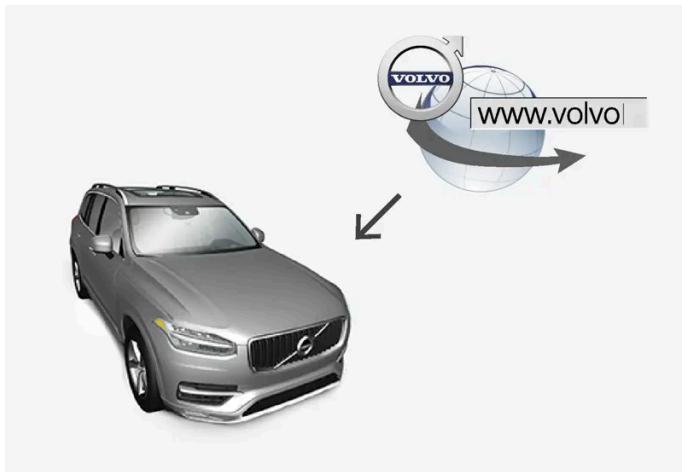

Principio del processo per l'aggiornamento a distanza.



Premere **Centro di download** nella videata app.

- La app si avvia e in **Mappe** è visualizzato un numero che indica il numero di aggiornamenti disponibili per la regione d'origine indicata. Il numero rimane visualizzato finché non si effettua una nuova ricerca di aggiornamenti o finché gli aggiornamenti non vengono installati.

2 Premere **Mappe**.

3 Premere **Installa** e poi **Conferma**.

- Ha inizio l'installazione della mappa/dell'aggiornamento mappe selezionato.

Per maggiori informazioni, ricercare le informazioni di supporto su [volvocars.com \[https://www.volvocars.com/\]](https://www.volvocars.com/) o rivolgersi a un concessionario Volvo.

Il contenuto di questo manuale rappresenta lo stato del manuale d'uso al momento della stampa e potrebbe non essere completamente valido in futuro. Per ulteriori informazioni, consulta la prima pagina per la nota completa di esclusione di responsabilità.

Aggiornamento automatico delle mappe

L'aggiornamento automatico della regione d'origine può essere selezionato in **Download Center**.

- 1 Premere **Centro di download** nella videata app.
- 2 Premere **Mappe**.
- 3 L'aggiornamento automatico delle mappe può essere selezionato solamente per la regione d'origine. Se la regione d'origine non è stata selezionata, premere la freccia giù per ingrandire la regione.
 - Vengono visualizzate informazioni dettagliate sulla mappa.
- 4 Premere **Imp. come reg. base**.
- 5 Scorrere quindi fino all'inizio dell'elenco delle regioni, dove si trova la regione d'origine selezionata.
- 6 Premere la freccia giù per ingrandire la regione d'origine.
- 7 Selezionare la casella **Agg. aut.:**.
 - Quando l'automobile è connessa a Internet ed è disponibile un aggiornamento delle mappe, questo viene scaricato automaticamente.

Interruzione di un download della mappa in corso

Se è stato avviato un download della mappa ma si spegne l'automobile prima che il download sia completato, il processo viene messo in pausa e riprende automaticamente quando si riaccende l'automobile e si ripristina la connessione Internet.

Se uno o più aggiornamenti vengono deselezionati o falliscono, i file di aggiornamento potrebbero essere troppo grandi per essere scaricati direttamente nell'automobile. In tal caso è possibile scaricare i file da [volvocars.com](https://www.volvocars.com) [<https://www.volvocars.com>] in un dispositivo USB, quindi installare la mappa nell'automobile.

* Optional/accessorio.

^[1] Solo in alcuni Paesi.

14.5.2. Aggiornamento delle mappe tramite computer e USB

È possibile scaricare nuove mappe da un computer connesso a Internet su una memoria USB e poi trasferirle al navigatore* dell'automobile.

Preparativi

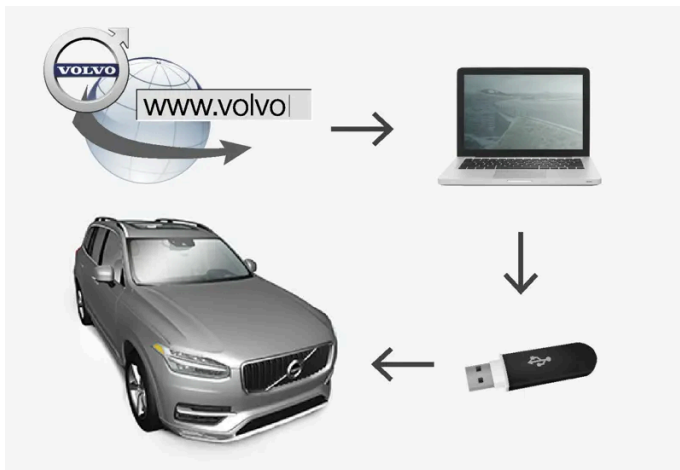

Aggiornamento da computer e memoria USB

Memoria USB

Affinché una memoria USB possa gestire un aggiornamento, è richiesto quanto segue:

Parametro	Requisito
Standard USB:	2.0 o superiore
Sistema di file:	FAT32, exFAT o NTFS
Capacità:	Max 128 GB Dipende dal mercato. Informazioni dettagliate sono fornite presso la mappa dei rispettivi mercati nelle informazioni di supporto su www.volvocars.com [http://www.volvocars.com/].

Annotazione della versione attuale della mappa



Premere **Centro di download** nella videata app.

2 Premere **Mappe**

➤ Sono visualizzate le regioni mappa disponibili.



Premere la freccia per ingrandire la regione selezionata.

➤ Vengono visualizzate informazioni dettagliate sulla mappa.

4 Annotare le informazioni sotto la mappa.

Download dei dati cartografici da Internet a memoria USB

Tenere a portata di mano la memoria USB e le informazioni sulla mappa annotate.

- 1 Accedere al sito di supporto Volvo Cars (volvocars.com/intl/support [<https://www.volvocars.com/intl/support>]) con un computer connesso a Internet e scegliere di scaricare la cartografia da **Download**.
- 2 Selezionare il tipo di cartine da aggiornare.
- 3 Selezionare la regione da aggiornare.
 - Viene visualizzata una mappa con le informazioni più aggiornate per la regione.
- 4 Controllare che la versione mappa sia più recente rispetto a quella installata nell'automobile.
- 5 A seconda del sistema in dotazione, scegliere il link di download per Windows o Mac.
- 6 Selezionare "Esegui" per installare il software di download.
- 7 Cliccare su "Nuovo download" per scaricare la cartina in una memoria USB o nel disco rigido del computer.
- 8 È possibile verificare che il download o la copia sulla memoria USB siano stati effettuati correttamente prima di installare la cartina nell'automobile ripetendo i punti 1-2 e poi premendo "Controlla download" nel programma di download.

Lo scaricamento richiede tempi diversi a seconda della dimensione dei dati cartografici e della larghezza di banda della connessione. È possibile verificare che il download sulla memoria USB sia stato effettuato correttamente prima di installare la mappa nell'automobile selezionando la verifica download nel software di download.

Per il download, si sconsiglia di utilizzare una connessione mobile tramite dispositivi mobili oppure qualora l'abbonamento possa prevedere un limite mensile massimo di dati.

Trasferimento dei dati cartografici da USB ad automobile

Il trasferimento dalla memoria USB all'automobile richiede tempi diversi in base alla dimensione delle mappe. L'aggiornamento può essere effettuato durante la guida. Il navigatore può essere utilizzato durante l'aggiornamento di una regione mappa, ma non durante l'aggiornamento di un intero mercato mappa, ad esempio il mercato UE. Se la lettura non è terminata quando si spegne il motore, l'aggiornamento prosegue durante il viaggio successivo. Non è necessario effettuare l'aggiornamento durante la guida, ma il quadro deve essere acceso. Se non si guida l'automobile durante l'aggiornamento, si raccomanda una batteria ausiliaria.

Aggiornamento

- 1 Attivare il navigatore.
- 2 Collegare la memoria USB alla presa USB dell'automobile. Se sono presenti due prese USB, l'altra non deve essere utilizzata contemporaneamente.
- 3 Il navigatore rileva automaticamente la disponibilità di un aggiornamento e, durante l'aggiornamento dell'intero database delle mappe, lo schermo mostra l'avanzamento dell'operazione in % di completamento.

- L'aggiornamento delle singole regioni mappa si avvia immediatamente.
Per avviare l'aggiornamento dell'intero database delle mappe, l'utente deve premere **Conferma**. Premendo **Annulla** si interrompe l'installazione.
- 4 Premere **Conferma** - L'aggiornamento dell'intero database delle mappe ha inizio e il display centrale visualizza informazioni sull'avanzamento.
- 5 Quando il display centrale mostra che il trasferimento è completato, rimuovere la memoria USB.
- 6 Riavviare l'impianto Infotainment.
- 7 Verificare che siano state trasferite all'automobile le mappe corrette ripetendo la procedura descritta nella precedente sezione "Annotazione della versione attuale della mappa".

i Nota

Per avviare l'installazione devono essere soddisfatti i seguenti criteri:

- Area selezionata presente nella mappa del sistema. Ad esempio, è possibile scaricare l'area Scandinavia solamente se il sistema contiene già una mappa dell'Europa. Quando si scarica una nuova mappa, la precedente viene sovrascritta.
- La versione per l'area selezionata è successiva a quella disponibile nell'automobile.
- L'area selezionata è compatibile con il software dell'automobile. Se l'aggiornamento non è compatibile, è necessario scaricare un nuovo software.
- L'area selezionata è compatibile con la mappa esistente. Se l'area non è compatibile, è necessario sostituire la mappa.

Annullamento

In caso di interruzione di un aggiornamento in corso, sarà sempre visualizzato un messaggio di testo esplicativo sul display centrale.

Che cosa succede se...	Risposta
si spegne l'impianto Infotainment durante l'aggiornamento?	Il processo entra in pausa e, alla riattivazione dell'impianto, ad esempio all'avviamento del motore, riprende automaticamente dal punto in cui era stato interrotto.
si estrae la memoria USB prima della conclusione dell'aggiornamento?	Il processo entra in pausa e, al reinserimento della memoria USB, riprende automaticamente dal punto in cui era stato interrotto.

Per maggiori informazioni, ricercare le informazioni di supporto su [volvocars.com \[https://www.volvocars.com/\]](https://www.volvocars.com/) o rivolgersi a un concessionario Volvo.

* Optional/accessorio.

14.5.3. Aggiornamento delle mappe

MapCare è un servizio di aggiornamento delle mappe gratuito per le Volvo dotate di Sensus Navigation*.

Generalità sull'aggiornamento

Le mappe possono essere aggiornate 2-12 volte all'anno (a seconda del mercato).

Le mappe possono essere aggiornate in due modi. Tramite un computer e una memoria USB oppure direttamente dall'automobile^[1] (se è connessa a Internet).

La cartografia dell'auto è suddivisa in un certo numero di determinate regioni. In occasione di un aggiornamento dei dati cartografici non è necessario aggiornare tutte le regioni - il conducente può scegliere di aggiornare un'unica specifica regione o più regioni.

Con l'automobile connessa a Internet si possono aggiornare una o più regioni. Se deve essere invece aggiornato un gran numero di regioni - o l'intera cartografia - la quantità totale dei dati cartografici potrebbe essere molto grande ed in questi casi è da preferire l'aggiornamento mediante un computer ed una memoria USB.

Nota

Se un itinerario si snoda in più regioni, è necessario che tutte abbiano lo stesso numero di versione. In caso contrario il percorso calcolato potrebbe seguire un tragitto imprevisto.

Aggiornamento della struttura cartografica

A volte è necessario modificare la struttura cartografica - ciò avviene quando una regione deve essere aggiunta o quando una regione grande è suddivisa in regioni più piccole. In questi casi falliranno i tentativi di aggiornamento di singole regioni mediante la normale procedura ed apparirà un messaggio che ne spiegherà le ragioni.

Sarà pertanto necessario reinstallare l'intera mappa mediante memoria USB. Per maggiori informazioni, ricercare le informazioni di supporto su [volvocars.com](https://www.volvocars.com/) [https://www.volvocars.com/] o rivolgersi a un concessionario Volvo.

Aggiornamento dei software di navigazione

Oltre ai dati cartografici, anche il software del sistema di navigazione è in costante sviluppo ed è di tanto in tanto aggiornato. Di conseguenza, in alcuni casi i dati cartografici scaricati non sono supportati dal software di navigazione. In tal caso, un messaggio indica che è necessario aggiornare anche il software di navigazione. Rivolgersi a un concessionario Volvo. Per aggiornare le mappe è anche possibile farsi aiutare dal concessionario Volvo. Tuttavia, sebbene l'aggiornamento delle mappe sia gratuito, l'officina potrebbe addebitare una spesa in base al tempo necessario per l'aggiornamento.

Domande più frequenti

Domanda	Risposta
È possibile cambiare piattaforma per i dati delle mappe, ad esempio da Europa ad America Settentrionale?	Sì, con alcune eccezioni. Per maggiori informazioni, rivolgersi a un concessionario Volvo.
Quanto tempo occorre per scaricare un aggiornamento delle mappe?	Dipende dalle dimensioni del/dei file delle mappe e dalla larghezza di banda della connessione. Lo schermo visualizza informazioni sull'entità dell'aggiornamento (MB).
Quanto spazio occupa un aggiornamento?	Dipende dal mercato. Informazioni dettagliate sono fornite presso la mappa dei rispettivi mercati nelle informazioni di supporto su volvocars.com [https://www.volvocars.com/].
Non funziona nulla con l'aggiornamento - che cosa fare?	Ricercare maggiori informazioni di supporto su volvocars.com [https://www.volvocars.com/] o rivolgersi a un concessionario Volvo.

Domanda	Risposta
Visualizzazione di notifiche non rilevanti di aggiornamento delle mappe – cosa fare?	Impostando la regione d'origine, gli aggiornamenti per altre aree vengono trascurati e conseguentemente si riduce il numero di notifiche. Premere su Centro di download → Mappe e selezionare la propria regione e poi premere Imp. come reg. base.

* Optional/accessorio.

^[1] Solo in alcuni Paesi.

14.6. Lista dei comandi per il comando vocale del sistema di navigazione *

Molte delle funzioni del sistema di navigazione possono essere attivate con i comandi vocali. Ecco una lista di essi.

Premere  nei comandi destri al volante e pronunciare uno dei seguenti comandi:

- **"Navigazione"** - Avvia un dialogo con il navigatore e visualizza esempi di comandi.
- **"Portami a casa"** - La guida vocale porta alla posizione **Casa**.
- **"Vai a [Città]"** - Indica una città come destinazione. Ad esempio "Vai a Milano".
- **"Vai a [Indirizzo]"** - Indica un indirizzo come destinazione. Un indirizzo deve contenere città e via. Ad esempio "Vai a Via Verdi 5, Milano".
- **"Aggiungi incrocio"** - Apre un dialogo nel quale si devono indicare due strade. La destinazione è quindi l'incrocio fra le strade indicate.
- **"Vai a [CAP]"** - Indica un codice di avviamento postale come destinazione. Ad esempio "Vai a 1 2 3 4 5".
- **"Vai a [contatto]"** - Indica un indirizzo dalla rubrica come destinazione. Ad esempio "Vai a Mario Rossi"^[1].
- **"Cerca [Categoria POI]"** - Cerca i punti di interesse (POI) vicini in una determinata categoria (ad esempio ristoranti)^[2]. Per ottenere una lista ordinata lungo il percorso - pronunciare **"Lungo il percorso"** quando è visualizzato l'elenco dei risultati.
- **"Cerca [Categoria POI] i [Città]"** - Cerca i punti di interesse (POI) in una determinata categoria e città. L'elenco dei risultati è ordinato a partire dal punto centrale della città. Ad esempio "Trova ristorante a Milano".
- **"Cerca [Nome POI]"**. Ad esempio "Trova Giardini Pubblici".
- **"Cambia Paese/Cambia stato"**^{[3],[4]} - Modifica l'area di ricerca per la navigazione.
- **"Mostra preferiti"** - Visualizza le posizioni salvate sul display del conducente.
- **"Cancella itinerario"** - Cancella tutte le destinazioni intermedie e la destinazione finale memorizzate in un itinerario.
- **"Ripeti guida vocale"** - Ripete l'ultima guida pronunciata.
- **"Disattiva la guida vocale"** - Spegne la guida vocale.
- **"Attiva la guida vocale"** - Avvia la guida vocale spenta.

In genere, i seguenti comandi possono essere utilizzati in qualsiasi situazione:

- "Ripeti" - Ripete l'ultima istruzione vocale nel dialogo in corso.
- "Aiuto" - avvia un dialogo di aiuto. Il sistema risponde indicando i comandi disponibili per la situazione attuale, un'istruzione o un esempio.
- È possibile interrompere il comando vocale sia quando il sistema è silenzioso che mentre fornisce una comunicazione.
 - "Annullare" – interrompe il dialogo quando il sistema è silenzioso.
 - Tenere premuto  finché non si sentono due bip per interrompere il dialogo anche mentre il sistema fornisce una comunicazione.

Indirizzi

Quando si indica un indirizzo, l'area di ricerca è definita in quella preimpostata nel navigatore. È possibile cambiare area di ricerca. Se la nuova area di ricerca utilizza una lingua diversa dalla lingua di sistema impostata, il sistema passerà automaticamente a un altro motore di riconoscimento. Pertanto, indicare l'indirizzo nella lingua utilizzata nella nuova area di ricerca.

Nota

Gli indirizzi sono ricercabili solamente per il Paese o lo stato impostato nel navigatore. Per cercare indirizzi in un altro Paese o stato è necessario modificare prima l'area di ricerca.

Nota

Non tutte le lingue di sistema supportano il comando vocale. Nell'elenco delle lingue di sistema disponibili, il simbolo  indica che la lingua corrispondente lo supporta. Per maggiori informazioni sulla collocazione delle informazioni, vedere la sezione sulle impostazioni del comando vocale.

* Optional/accessorio.

^[1] Gli indirizzi vengono identificati nel database delle mappe a condizione che siano stati inseriti in rubrica correttamente, cioè senza errori di ortografia o abbreviazioni. Per il controllo ortografico, vedere wego.here.com [<https://wego.here.com>].

^[2] L'utente può selezionare di chiamare il POI o indicarlo come destinazione.

^[3] Nei Paesi europei si indica "Paese" al posto di "Stato".

^[4] Per Brasile e India, la modifica dell'area di ricerca si effettua sul display centrale.

14.7. Sensus Navigation *

Sensus Navigation è un sistema satellitare di navigazione e di informazioni sul traffico.

Il sistema guida l'utente a una destinazione e fornisce informazioni lungo il percorso, ad esempio percorsi alternativi in caso di incidenti e lavori stradali.

È possibile creare un itinerario, ricercare punti di interesse (POI^[1]) lungo il percorso, salvare i luoghi desiderati ecc.

Il sistema mostra l'esatta posizione dell'automobile ed è in grado di guidare alla destinazione anche se si dovesse sbagliare strada.

Oltre alla praticità, Sensus Navigation può anche contribuire alla tutela dell'ambiente agevolando gli spostamenti e selezionando il percorso migliore in base alle impostazioni del conducente.

* Optional/accessorio.

[1] Point of Interest

14.8. Attivazione e disattivazione del navigatore *

Il navigatore si attiva automaticamente quando si apre la portiera del conducente e si disattiva quando il conducente blocca e lascia l'automobile.

Attivazione del navigatore



1 Videata parziale del navigatore

2 Pulsante Home

Visualizzare la mappa sul display centrale premendo la videata parziale superiore (1) nella videata Home.

Se il display centrale non visualizza la videata parziale del navigatore, premere brevemente una volta il pulsante Home (2) quindi la videata parziale del navigatore (1).

Successivamente viene visualizzata la mappa dell'area attuale dove l'automobile è simbolizzata da un triangolo blu.



Premere questo simbolo per visualizzare la mappa a schermo intero sul display centrale.

Attenzione

Ricordare quanto segue:

- Rimanere sempre concentrati sulla strada e sulla guida.
- Rispettare sempre il codice della strada e guidare con giudizio.
- A seconda della situazione del traffico, delle condizioni climatiche o della stagione, alcune raccomandazioni possono essere meno affidabili.

Disattivazione del navigatore

Il sistema di navigazione non può essere disattivato e continua a operare sempre in sottofondo. Si spegne solo quando il conducente blocca e lascia l'automobile.

Nota

Il sistema di navigazione è accessibile anche a motore spento. Il sistema si spegne in caso di abbassamento della tensione di batteria.

* Optional/accessorio.

14.9. Comando vocale del navigatore*

Se l'auto è dotata di Sensus Navigation, possono essere usati i comandi vocali per comandare alcune funzioni del sistema di navigazione.

Avvia navigazione

Ecco un'introduzione all'uso del comando vocale per controllare il sistema di navigazione nell'auto.

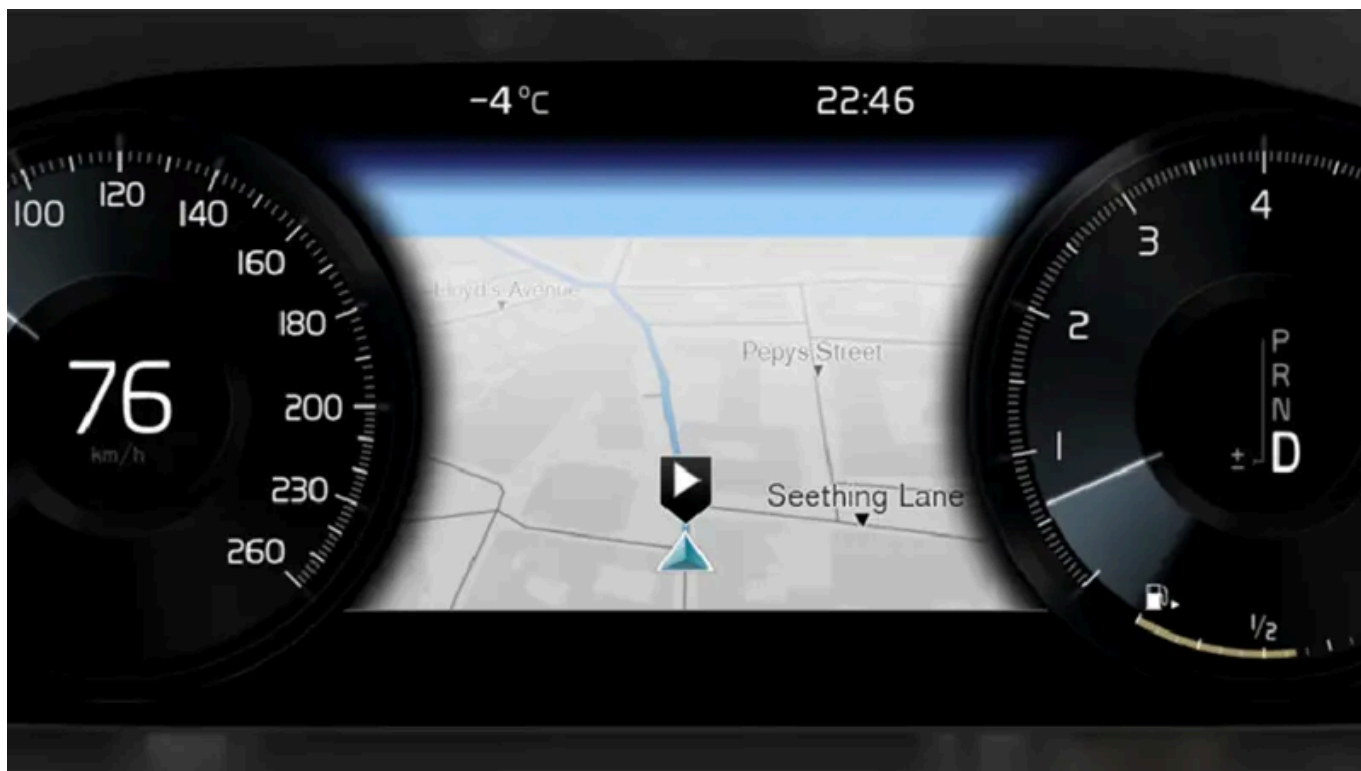

Per attivare un comando di navigazione

- 1 Premere il pulsante al volante  per il comando vocale.
- > Ora possono essere dati comandi come "Navigazione" che avviano un dialogo di navigazione e visualizzare esempi di comando.

Nota

Non tutte le lingue di sistema supportano il comando vocale. Nell'elenco delle lingue di sistema disponibili, il simbolo  indica che la lingua corrispondente lo supporta. Per maggiori informazioni sulla collocazione delle informazioni, vedere la sezione sulle impostazioni del comando vocale.

Usare il comando vocale per ottenere le istruzioni di guida per raggiungere un indirizzo

Per ottenere istruzioni di guida per raggiungere uno specifico indirizzo viene usato il comando a voce **Vai** a seguito dall'indirizzo. È importante fornire l'indirizzo in un determinato ordine. Per ottenere istruzioni di guida per raggiungere un indirizzo mediante comando vocale è necessario fornire l'indirizzo nell'ordine: (1) via; (2) numero civico; (3) città; come nel seguente esempio:

- 1 Fornire il comando **Vai a**.

- Ora è possibile fornire l'indirizzo per il quale si desiderano le istruzioni di guida.
- 2 Fornire la via, per es. "Via Roma"
- 3 Indicare il numero civico, per es. "cinque"
- 4 Indicare la città, per es. "Perugia"
- In questo caso, il comando complessivo sarà: "**Vai a** Via Roma cinque, Perugia". Ora, presupponendo che il sistema trovi l'indirizzo, si otterranno le istruzioni di guida per raggiungere l'indirizzo attraverso il sistema di navigazione.

Usare il comando vocale per ottenere istruzioni di guida per raggiungere un indirizzo in un altro paese o stato

Il sistema di navigazione rileva il paese o lo stato in cui viene a trovarsi l'automobile e scarica i relativi set di mappe. Per ottenere istruzioni di guida corrette fuori dai confini del paese o stato sarà necessario informare dapprima il sistema del paese o stato in cui si trova l'indirizzo da raggiungere. Per fare ciò, usare il comando **Cambia Paese** o **Cambia stato** (Il comando **Cambia stato** è usato principalmente negli USA. Nel seguente esempio viene usato il comando **Cambia Paese**.)

1 Fornire il comando **Cambia Paese**.

- Ora è possibile indicare il paese in cui si trova l'indirizzo per il quale si desiderano istruzioni di guida, per es. "Norvegia".
- 2 Ora indicare l'indirizzo per il quale si desiderano istruzioni di guida seguendo la stessa procedura spiegata in "Usare il comando vocale per ottenere le istruzioni di guida per raggiungere un indirizzo".
- In questo scenario, il comando complessivo verrà suddiviso in 2 sottocomandi:

1. "**Cambia Paese**, Norvegia"
2. "**Vai a** Karl Johans gate ventidue, Oslo"

Ora, presupponendo che il sistema trovi l'indirizzo, si otterranno le istruzioni di guida per raggiungere Karl Johans gate ventidue, Oslo, Norvegia, attraverso il proprio sistema di navigazione.

Nota

Una volta cambiato Paese, provare a pronunciare l'indirizzo per cui si desidera la descrizione del percorso nella lingua del Paese di destinazione. Tale operazione è necessaria affinché il riconoscimento del sistema passi automaticamente alla lingua del Paese selezionato.

Usare il comando vocale per ottenere le istruzioni di guida per raggiungere un indirizzo indicato come posizione **Casa**

Avendo indicato nel sistema di navigazione un indirizzo come posizione **Casa**, sarà possibile ottenere con un comando a voce le istruzioni di guida per raggiungere la posizione.

1 Fornire il comando **Portami a casa**.

- Ora, se nel sistema di navigazione è stata salvata una posizione Casa, si otterranno istruzioni di guida per raggiungere la posizione.

Usare il comando vocale per ottenere istruzioni di guida per raggiungere un luogo, negozio o altra specifica attività commerciale senza indicare un indirizzo esatto

È possibile usare il sistema di navigazione per ottenere istruzioni di guida per raggiungere i cosiddetti punti di interesse (POI^[1]), ossia attrazioni turistiche o specifici tipi di attività commerciale. Esempi di punti di interesse: ristoranti, alberghi, stazioni di servizio, musei o monumenti.

Quando si ricerca un punto di interesse bisogna usare il comando **Cerca**. È possibile ricercare sia uno specifico punto di interesse che categorie di punti di interesse.

Nota

È importante quale comando si sceglie di utilizzare per ottenere la descrizione del percorso nelle singole opzioni. Si ricorda che quando si desidera una descrizione del percorso per un punto di interesse, si deve utilizzare il comando **Cerca**. La procedura è diversa quando si richiede una descrizione del percorso per indirizzi specifici. In tal caso si deve invece utilizzare il comando **Vai a**.

Ricerca un punto di interesse o attività commerciale

Qui con **[Nome POI]** si fa riferimento a uno specifico posto o attività commerciale, un cosiddetto punto di interesse, per es. un albergo, ristorante, parco pubblico ecc.

1 Fornire il comando **Cerca**.

- Ora è possibile indicare uno specifico punto di interesse per il quale si desiderano le istruzioni di guida.

2 Indicare **[Nome POI]**, per es. "Parco Sempione"

- In questo caso, il comando complessivo sarà: "**Cerca** Parco Sempione". Ora, presupponendo che il sistema trovi il luogo, si otterranno le istruzioni di guida per raggiungerlo attraverso il sistema di navigazione.

Ricerca una categoria di punti di interesse, per es. negozi, alberghi, ristoranti, musei o altri monumenti o attività commerciali

Qui con **[Categoria POI]** si fa riferimento a specifici tipi di luoghi o attività commerciali, i cosiddetti punti di interesse, per es. alberghi, ristoranti, musei ecc.

1 Fornire il comando **Cerca**.

- Ora è possibile indicare il tipo di punto di interesse desiderato e ottenere le istruzioni di guida per raggiungerlo.

2 Indicare **[Categoria POI]**, per es. "ristorante"

- In questo caso, il comando complessivo sarà: "**Cerca ristorante**". Ora il sistema di navigazione ricercherà i ristoranti nei dintorni della posizione dell'auto e fornirà l'elenco delle voci trovate sul display del conducente. L'elenco visualizzato consiste di proposte che il sistema ha individuato in base al comando dato. Le categorie e le voci più vicine si trovano in alto e quanto meno rilevanti sono ritenute le proposte, tanto più in basso saranno presentate nell'elenco. Siccome in questo esempio si sta ricercando una categoria, potrebbe essere utile scegliere l'alternativa di categoria più corrispondente alla propria ricerca.
- 3** Selezionare la categoria più corrispondente nell'elenco; in questo caso "ristorante/i", pronunciando il numero del rigo su cui si trova l'alternativa sul display del conducente.
- Ora è possibile vedere il risultato della propria ricerca e selezionare un'alternativa che vada bene.

Usare il comando vocale per interrompere le istruzioni di guida

Con il comando vocale è possibile interrompere le istruzioni di guida e la destinazione finale con tutte le tappe.

1 Fornire il comando **Cancella itinerario**.

- Il sistema di navigazione interrompe le istruzioni di guida e rimuove la destinazione finale con tutte le tappe lungo l'itinerario.

Come indicare il CAP e il numero civico

I comandi numerici si indicano in modo diverso a seconda della funzione da comandare:

- I **CAP** devono essere pronunciati una cifra alla volta, ad esempio zero tre uno due due quattro quattro tre (03122443).
- I **numeri civici** possono essere pronunciati una cifra alla volta oppure in gruppo, ad esempio due due o ventidue (22). Per alcune lingue è anche possibile indicare i numeri in centinaia, per es. 8 cento 22 (822). Per l'inglese e l'olandese è possibile pronunciare più gruppi in sequenza, ad esempio ventidue ventidue (22 22). Per l'inglese si possono utilizzare anche doppie e triple, ad esempio doppio zero (00). Si possono indicare numeri nell'intervallo 0-2300.

Indicazione della destinazione utilizzando la rubrica del telefono

Per indicare come destinazione l'indirizzo di un contatto nella rubrica del telefono, impartire il comando "**Vai a [contatto]**". Ricordare che l'indirizzo viene identificato nel database delle mappe a condizione che sia stato inserito correttamente, cioè senza errori di ortografia o abbreviazioni.

Per il controllo ortografico dell'indirizzo nel database HERE, vedere wego.here.com [<https://wego.here.com>]

* Optional/accessorio.

[1] Point Of Interest

14.10. Domande frequenti (FAQ) in merito al navigatore*

Di seguito sono fornite le risposte alle domande più frequenti in merito al navigatore Sensus Navigation.

Il sistema non calcola sempre il percorso più veloce/breve

Per il calcolo del percorso il sistema considera diversi fattori per ottenere la via teoricamente migliore, fra l'altro la lunghezza, la larghezza e la classe della strada, l'intensità di traffico e le limitazioni di velocità. Tuttavia, l'esperienza del conducente e la sua conoscenza del territorio possono permettergli di trovare strade più efficaci.

Il sistema usa ad es. le strade a pagamento o i traghetti sebbene il conducente abbia scelto di evitare le strade con queste caratteristiche

Nel calcolo di percorsi su lunghe distanze, per motivi tecnici il sistema può utilizzare solamente le strade principali.

Indicando di evitare le strade a pedaggio e le autostrade, il sistema le evita il più possibile e si limita a utilizzarle quando non sono disponibili alternative accettabili.

La posizione dell'automobile sulla mappa è errata

Il sistema di navigazione mostra la posizione dell'automobile con una precisione di circa 20 metri (65 ft).

La probabilità di errore aumenta in caso di guida su strade parallele ad altre strade, strade tortuose o su più livelli oppure dopo aver percorso un lungo tratto senza curve nette.

Montagne alte, edifici, tunnel, viadotti, strade su più livelli ecc. compromettono la ricezione dei segnali satellitari da parte del sistema, riducendo la precisione di calcolo della posizione dell'automobile.

Taratura

Una taratura viene effettuata quando l'auto viene bloccata e lasciata parcheggiata per 15-30 secondi. Se il problema di posizione errata persiste dopo la taratura, contattare un riparatore per il controllo/taratura dell'unità antenna.

La posizione dell'automobile sulla mappa è errata dopo un trasporto

Se l'automobile è stata trasportata ad es. su un traghetto o un treno oppure in un'area priva di copertura del segnale satellitare, il sistema può impiegare fino a 5 minuti per ricalcolare la posizione dell'automobile.

Il simbolo dell'automobile ha un comportamento illogico sullo schermo dopo il cambio di una ruota

Oltre al ricevitore satellitare, anche il sensore di velocità dell'automobile e un giroscopio contribuiscono a calcolare la posizione attuale, la velocità e la direzione di marcia. Quando si monta una ruota di scorta o si sostituiscono i pneumatici invernali/estivi, il sistema deve "apprendere" le dimensioni delle nuove ruote.

Per garantire un funzionamento ottimale del sistema si raccomanda quindi di guidare per un po' su strade con buona ricezione satellitare (con campo libero).

La mappa non corrisponde alla realtà

In seguito al rinnovamento e alla ristrutturazione continui della rete stradale, alle modifiche del codice della strada ecc., il database delle mappe non è sempre completo in tutte le circostanze.

Il contenuto di questo manuale rappresenta lo stato del manuale d'uso al momento della stampa e potrebbe non essere completamente valido in futuro. Per ulteriori informazioni, consulta la prima pagina per la nota completa di esclusione di responsabilità.

Per tale motivo, il lavoro di aggiornamento e sviluppo dei dati cartografici non si ferma mai - controllare di tanto in tanto se esistono aggiornamenti.

Il simbolo dell'automobile sullo schermo salta in avanti o inizia a ruotare

Il sistema può impiegare alcuni secondi per rilevare la posizione e il movimento dell'automobile prima di mettersi in marcia.

Spegnere sia il sistema che l'automobile. Riavviarli e attendere qualche istante prima di mettersi in marcia.

Le informazioni cartografiche non sono attuali

Vedere la risposta sotto il seguente titolo.

Le informazioni mappa installate sono aggiornate?

Le mappe vengono aggiornate e migliorate continuamente. Durante l'aggiornamento delle mappe tramite computer e presa USB, potrebbe essere visualizzata la versione attuale della mappa dell'automobile. Controllare la versione della mappa nell'automobile e confrontarla con la versione disponibile nelle informazioni di supporto su [volvocars.com](https://www.volvocars.com/) [<https://www.volvocars.com/>].

Le informazioni sul traffico attuali non vengono visualizzate

Attivare le informazioni sul traffico in tempo reale (RTTI^[1]) per recuperare continuamente le informazioni su traffico intasato, strade chiuse e altri problemi che possono incidere sul tempo di percorrenza. Per recuperare continuamente le informazioni sul traffico, l'auto deve essere connessa a Internet e deve esserci copertura di rete.

* Optional/accessorio.

^[1] Real Time Traffic Information

14.11. Simboli e pulsanti nel navigatore*

I simboli e i colori sulla mappa nel display centrale forniscono informazioni sulle varie strade e sull'area intorno all'automobile e lungo il percorso. A sinistra appare una barra degli strumenti con diversi pulsanti per varie impostazioni.

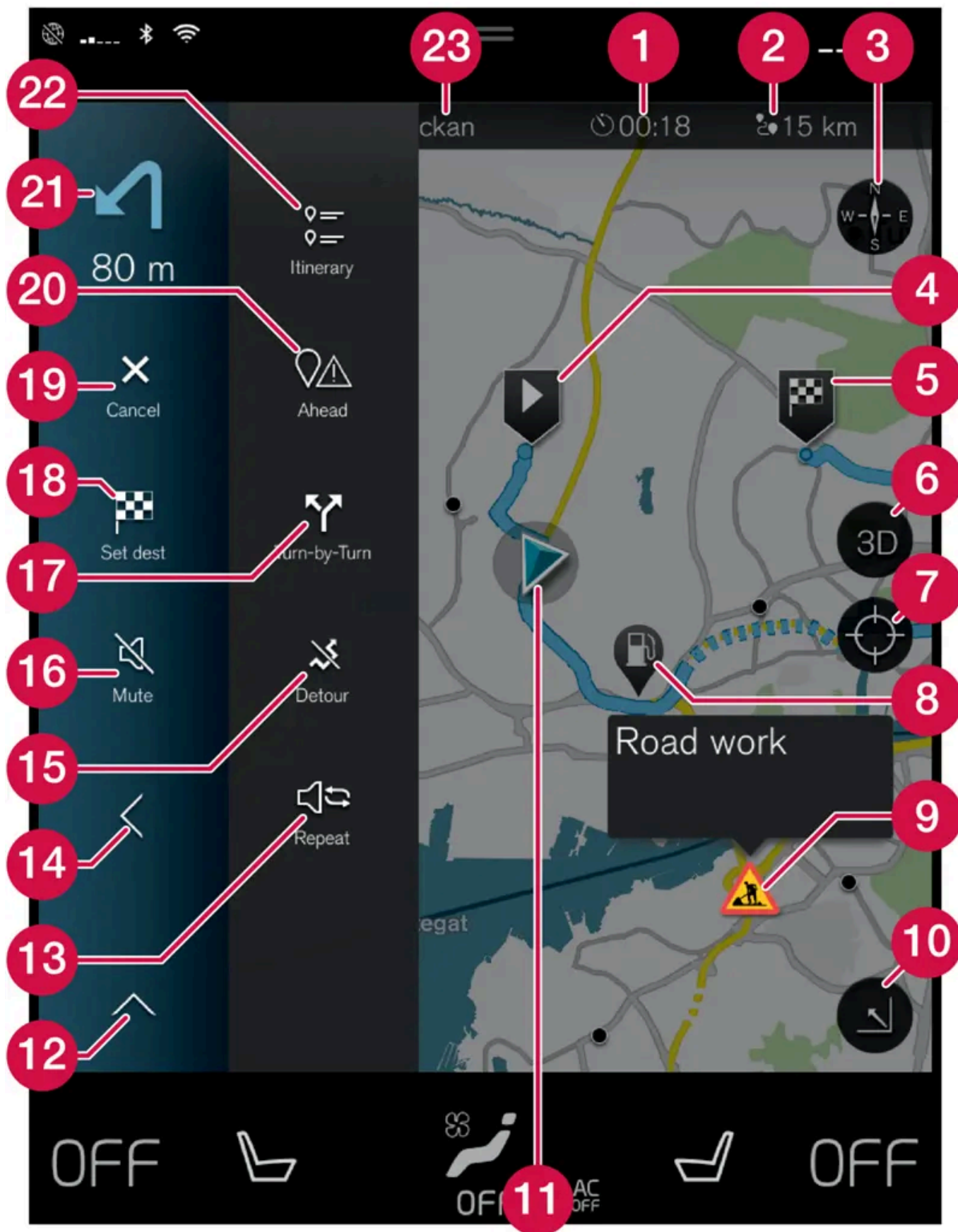

Simboli e pulsanti sulla mappa

1	ora di arrivo/tempo di percorrenza residuo
2	Distanza dalla destinazione
3	Bussola/commuta fra Nord e senso di marcia in alto
4	Avviamento
5	Destinazione/destinazione finale
6	Commuta la visualizzazione fra 2D/3D
7	Ripristina la mappa per seguire lo spostamento dell'automobile
8	Punto di interesse (POI ^[1])
9	Informazioni sul traffico
10	Riduce (videata ingrandita) o ingrandisce la mappa (schermo intero)
11	Automobile sul percorso programmato
12	Riduce la barra degli strumenti
13	Ripete la guida vocale attuale
14	Riduce la barra degli strumenti
15	Calcola deviazione
16	Guida vocale temporaneamente On/Off
17	Mostra l'elenco dei punti di guida nell'itinerario
18	Indica destinazione/tappa
19	Disattiva la guida
20	Mostra l'elenco delle informazioni sui punti di interesse (POI ^[1]) e sul traffico nell'itinerario
21	Prossima manovra
22	Itinerario e Percorso alternativo
23	Destinazione/destinazione finale

* Optional/accessorio.

[1] Point of Interest

14.12. Contratto di licenza per il navigatore*

Una licenza^[1] è un contratto che prevede il diritto a svolgere una determinata attività oppure a utilizzare un diritto di terzi alle condizioni specificate.

CONTRATTO DI LICENZA PER L'UTENTE FINALE

LEGGERE ATTENTAMENTE IL PRESENTE CONTRATTO DI LICENZA PER L'UTENTE FINALE PRIMA DI UTILIZZARE IL DATABASE HERE.

NOTA PER L'UTENTE

QUESTO È UN CONTRATTO DI LICENZA – E NON UN CONTRATTO DI VENDITA – FRA LEI (UTENTE FINALE) E HERE EUROPE B.V. (“HERE”) PER LA SUA COPIA DEL DATABASE DELLA MAPPA DI NAVIGAZIONE HERE, COMPRENDEnte IL RELATIVO SOFTWARE, I SUPPORTI E LA DOCUMENTAZIONE SCRITTA ESPLICATIVA PUBBLICATA DA HERE (COLLETTIVAMENTE “IL DATABASE”). CON L'UTILIZZO DEL DATABASE, LEI APPROVA E ACCETTA TUTTE LE CLAUSOLE E LE CONDIZIONI DEL PRESENTE CONTRATTO DI LICENZA PER L'UTENTE FINALE (“CONTRATTO”). QUALORA LEI NON APPROVI LE CLAUSOLE DEL PRESENTE CONTRATTO, LA PREGHIAMO DI RESTITUIRE IMMEDIATAMENTE IL DATA-

Il contenuto di questo manuale rappresenta lo stato del manuale d'uso al momento della stampa e potrebbe non essere completamente valido in futuro. Per ulteriori informazioni, consulta la prima pagina per la nota completa di esclusione di responsabilità.

SE AL SUO FORNITORE, UNITAMENTE A TUTTO IL MATERIALE E ALLA DOCUMENTAZIONE CHE LO ACCOMPAGNA-
NO, PER OTTENERE IL RIMBORSO.

DIRITTI DI PROPRIETÀ

Il Database, nonché i diritti d'autore e di proprietà intellettuale o diritti connessi ad essi collegati, sono di proprietà di HERE o dei suoi licenziatari. I supporti sui quali è installato il Database rimangono di proprietà di HERE e/o del Suo fornitore fino a che Lei non abbia pagato integralmente ogni somma dovuta a HERE e/o al Suo fornitore, conformemente al presente Contratto o a contratti simili, in esecuzione dei quali Le è stato fornito il Database.

CONCESSIONE DELLA LICENZA

HERE Le concede una licenza non esclusiva per l'uso personale del Database o, eventualmente, per l'uso aziendale interno. Questa licenza non include il diritto di concedere sublicenze.

LIMITAZIONI ALL'USO

L'uso del Database è limitato al sistema specifico per il quale è stato creato. Ad eccezione di quanto esplicitamente consentito dalla legislazione vincolante (per esempio, le leggi nazionali basate sulla Direttiva europea in materia di software n. 91/250, e la Direttiva sui database, n. 96/9), Lei si impegna a non estrarre o riutilizzare parti sostanziali del contenuto del Database, né a riprodurre, copiare, modificare, adattare, tradurre, disassemblare, decompilare, riorganizzare qualsiasi parte del Database. Qualora Lei desideri ottenere informazioni sulla operatività interna così come intesa dalla (legge nazionale basata sulla) Direttiva europea in materia di software, Lei dovrà offrire a HERE l'opportunità ragionevole di fornire tali informazioni entro termini accettabili, inclusi i costi, determinati da HERE.

Il Database include informazioni fornite sotto licenza a HERE da terze parti ed è soggetto ai termini e agli avvisi sui diritti d'autore del fornitore esposti nel seguente URL:

here.com/supplierterms

CESSIONE DELLA LICENZA

È espressamente vietato cedere il Database a terzi, tranne nel caso in cui esso venga installato nel sistema per il quale è stato creato senza trattenerne alcuna copia, a condizione che il cessionario accetti tutte le clausole e le condizioni del presente contratto inviando comunicazione scritta a HERE. Set con più dischi possono essere venduti o ceduti esclusivamente sotto forma di serie complete così come fornite da HERE e non separatamente.

GARANZIA LIMITATA

HERE garantisce che, in base alle avvertenze esposte in calce, la Sua copia del Database funzionerà conformemente ai criteri HERE di precisione e completezza in vigore al momento dell'acquisto, per un periodo di dodici mesi dalla data di acquisto; tali criteri sono messi a disposizione da HERE su richiesta. Se le prestazioni del Database non corrispondono alle indicazioni fornite in questa garanzia limitata, HERE farà ogni ragionevole sforzo per riparare o sostituire la Sua copia del Database non conforme. Se tali sforzi non saranno sufficienti affinché il Database funzioni conformemente alle garanzie qui assunte, Lei potrà ricevere un rimborso ragionevole del prezzo pagato per il Database oppure rescindere il presente Contratto. Ciò costituirà l'intera responsabilità di HERE e l'unica possibilità di ricorso contro HERE. Ad eccezione di quanto esplicitamente previsto in questa clausola, HERE non garantisce né fa alcuna affermazione riguardante l'uso o i risultati derivanti dall'uso del Database in termini di correttezza, precisione, affidabilità o altro. HERE non garantisce che il Database sia, attualmente o in futuro, senza errori. Nessuna informazione o indicazione orale o scritta fornite da HERE, dal Suo fornitore o da qualsiasi altra persona costituiranno una garanzia o in qualsiasi modo un ampliamento dell'ambito della garanzia limitata sopra descritta. La garanzia limitata esposta nel presente Contratto non incide né pregiudica alcun diritto legale che Lei possa vantare in relazione alla garanzia legittima contro i difetti occulti.

Se Lei non ha acquistato il Database direttamente da HERE, può rivalersi legalmente nei confronti della persona dalla quale ha acquistato il Database, in aggiunta ai diritti concessi da HERE indicati in calce, secondo il diritto della Sua giurisdizione. La garanzia di HERE esposta qui sopra non inciderà sui Suoi diritti legali e Lei potrà far valere tali diritti in aggiunta ai diritti di garanzia qui riconosciuti.

LIMITAZIONE DELLA RESPONSABILITÀ

Il prezzo del Database non comprende alcuna quota per la copertura del rischio relativo a danni conseguenti, indiretti o diretti illimitati, che possano derivare o essere connessi all'uso del Database. Di conseguenza, in nessun caso HERE sarà responsabile per alcun danno conseguente o indiretto, inclusi, senza limitazioni, la perdita di profitto o di dati o il mancato utilizzo subiti da Lei o da terzi, derivanti dall'utilizzo del Database, citati nel corso di un'azione contrattuale o illecita oppure collegati a un intervento in garanzia, anche qualora HERE sia stata avvertita della possibilità di tali danni. In ogni caso la responsabilità di HERE per i danni diretti è limitata al costo della Sua copia del Database.

LA GARANZIA LIMITATA E LA LIMITAZIONE DELLA RESPONSABILITÀ STABILITE NEL PRESENTE CONTRATTO NON INCIDONO NÉ PREGIUDICANO I SUOI DIRITTI LEGALI, QUALORA LEI ABBIA ACQUISITO IL DATABASE IN MODO ALTERNATIVO RISPETTO AD UNA TRANSAZIONE COMMERCIALE.

AVVERTENZE

Il Database può contenere informazioni inesatte o incomplete dovute al trascorrere del tempo, al cambiamento delle circostanze, alle fonti utilizzate e alla natura dei dati geografici globali rilevati, situazioni che possono generare risultati imprecisi. Il Database non comprende né rispecchia – tra l'altro – informazioni su tempi di percorrenza e può non comprendere informazioni su sicurezza del territorio, applicazione della legge, assistenza in caso di emergenza, cantieri edili, chiusura di strade o corsie, pendenze o dislivelli stradali, limiti di altezza, portata o altri limiti dei ponti, condizioni delle strade, eventi speciali che dipendono dal tipo di sistema di navigazione in Suo possesso.

DIRITTO APPLICABILE

Il presente Contratto sarà disciplinato dalle leggi della Sua giurisdizione di residenza alla data dell'acquisto del Database. Se al momento dell'acquisto Lei risiede al di fuori dell'Unione Europea o della Svizzera, sarà applicata la legislazione dello Stato membro dell'Unione (o della Svizzera) entro il quale è stato acquistato il Database. In tutti gli altri casi, oppure se non può essere determinata la giurisdizione di acquisto del Database, si applicheranno le norme del diritto dei Paesi Bassi. Qualsiasi controversia derivata dal presente Contratto o ad esso riferita sarà sottoposta alla Sua giurisdizione di residenza al momento dell'acquisto del Database, fatto salvo il diritto di rivalsa di HERE presso il Suo attuale indirizzo di residenza.

* Optional/accessorio.

[1] EULA = End User License Agreement

14.13. Navigatore* sul display centrale

Il navigatore può essere visualizzato e comandato in diversi modi, ad esempio dal display centrale.

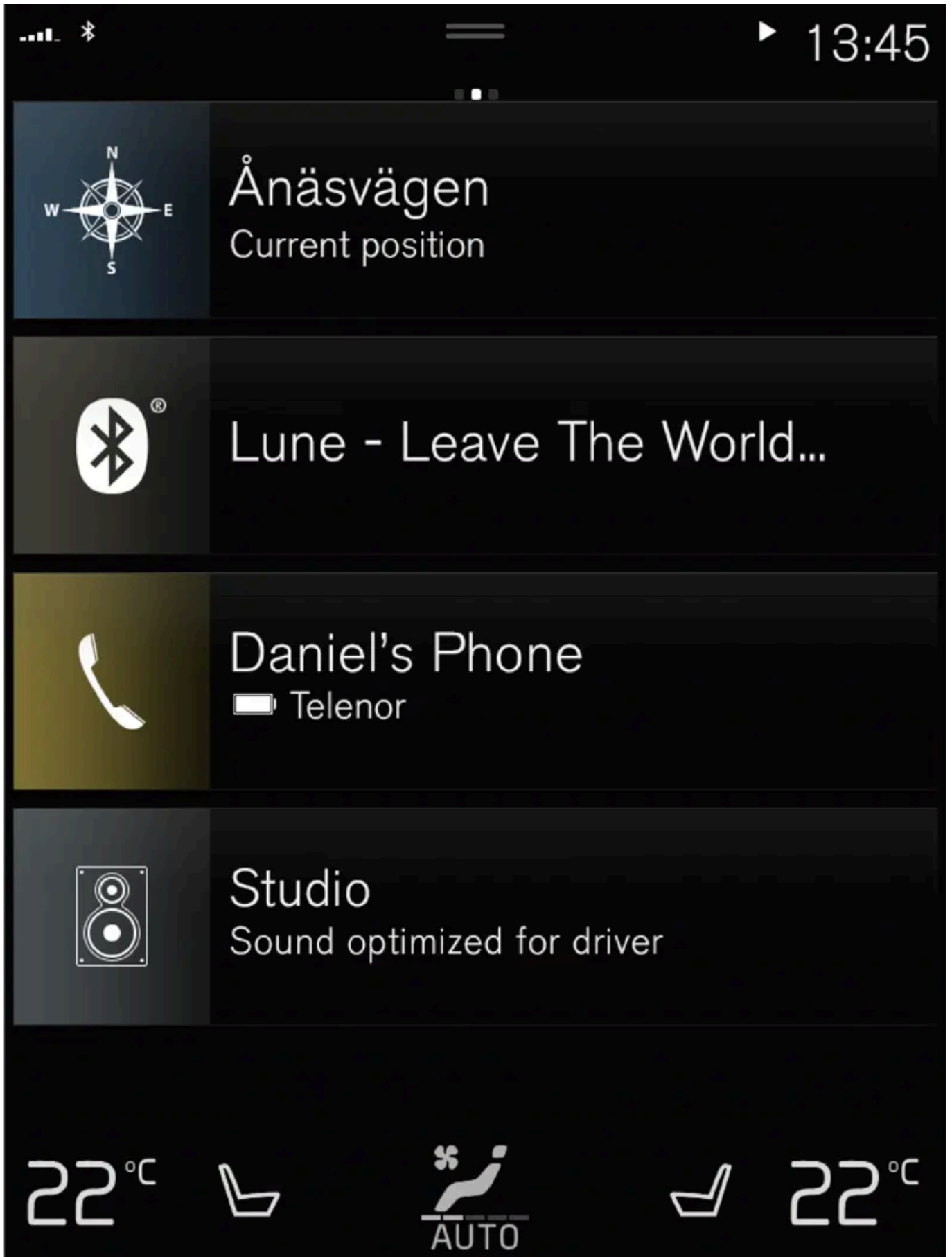

Tutte le impostazioni relative al navigatore si effettuano dal display centrale. Qui il conducente imposta il tipo di visualizzazione della mappa o di indicazione della destinazione.

Se il display centrale non visualizza la mappa, premere la videata parziale superiore (videata del navigatore).

Dove mi trovo?

Quale posizione geografica ha l'auto al momento?

- Premere il simbolo dell'automobile sulla mappa (triangolo blu) - le relative informazioni sono visualizzate direttamente sulla mappa.

Trovare il simbolo dell'auto sulla mappa



Dopo aver rimpicciolito, ingrandito e scorso la mappa, a volte può essere difficile ritrovare la posizione dell'automobile. Premendo il mirino, la mappa è ripristinata e seguirà il simbolo dell'automobile.

Nord o senso di marcia in alto sulla mappa



Sono disponibili due modalità di visualizzazione del movimento dell'automobile sulla mappa. Premere i simboli per visualizzare in alto sulla mappa il nord o il senso di marcia.

Quando la mappa viene visualizzata con il nord in alto, il simbolo dell'automobile si sposta in base al punto cardinale attuale sulla mappa. Quando il simbolo dell'automobile si sposta verso sinistra sulla mappa, l'automobile procede verso sinistra.



Quando il simbolo dell'automobile punta verso l'alto, la mappa ruota sotto il simbolo dell'automobile in base ai cambi di direzione dell'automobile. Il simbolo della bussola indica il Nord (N) sulla mappa, mentre il centro della bussola mostra in quale direzione è rivolta l'automobile.

Caratteri all'interno della bussola	selezione del punto cardinale
N	Nord
NE	Nordest
E	Est
SE	Sudest
S	Sud
SW	Sudovest
W	Ovest
NW	Nordovest

Visualizzazione 2D o 3D



Premere i simboli per commutare fra visualizzazione 2D e 3D.

Nella visualizzazione 3D, il senso di marcia dell'automobile è sempre verso l'alto. La mappa ruota sotto il simbolo dell'automobile in base ai cambi di direzione dell'automobile. La bussola indica il Nord (N) sulla mappa, mentre il centro della bussola mostra in quale direzione è rivolto il frontale dell'automobile. La scala della mappa non è indicata nella visualizzazione 3D.



Nella visualizzazione 2D, la mappa viene visualizzata con il nord in alto e il simbolo dell'automobile si sposta in base al punto cardinale attuale sulla mappa.

Ingrandimento

Per ingrandire la mappa, toccare rapidamente due volte con un dito il display centrale o appoggiare due dita sul display centrale e allontanarle.

Riduzione

Per rimpicciolire la mappa, toccare una volta con due dita il display centrale o appoggiare due dita vicine sul display centrale ed unirle.

Scorri

Appoggiare un dito sulla mappa, scorrere nella direzione desiderata e rilasciare. La funzione di scorrimento è abilitata solo quando la mappa è massimizzata.

Commutazione visualizzazione titolo

Ingrandire la mappa e premere il titolo della mappa nella parte superiore del display centrale. Selezionare le seguenti modalità di visualizzazione del titolo della mappa:

1. Destinazione (Destination), ora di arrivo (ETA) o tempo di percorrenza residuo (RTA) e distanza dalla destinazione (Distance). Per selezionare ETA o RTA, vedere la sezione "Impostazioni per percorso e guida".
2. Posizione attuale espressa come indirizzo (Address) o coordinate (Coordinates). In caso di visualizzazione delle coordinate è indicata anche l'altitudine (Altitude). Per selezionare indirizzo o coordinate, vedere la sezione "Impostazioni per la mappa".

* Optional/accessorio.

14.14. Navigatore* sul display del conducente

Il navigatore può essere visualizzato e comandato in diversi modi, ad esempio dal display del conducente.



La mappa è visualizzata solamente sul display del conducente da 12".

Il contenuto di questo manuale rappresenta lo stato del manuale d'uso al momento della stampa e potrebbe non essere completamente valido in futuro. Per ulteriori informazioni, consulta la prima pagina per la nota completa di esclusione di responsabilità.

Durante la marcia il conducente è guidato con la guida vocale abbinata ad alcune istruzioni sul display del conducente. La visualizzazione mappa sul display del conducente può essere attivata anche se non è stata impostata una destinazione.

La pulsantiera destra al volante ed il display del conducente

I pulsanti destri al volante consentono di gestire alcune funzioni nel navigatore, ad esempio **Portami a casa** e **Annulla guida vocale**. Se viene visualizzato un messaggio sul display del conducente, è necessario accettarlo o rifiutarlo per aprire il menu.



- 1 Apri/chiudi menu. Il menu si chiude automaticamente dopo qualche tempo di inattività oppure se si effettuano determinate selezioni.
- 2 Scorrere i menu.
- 3 Scorrere le opzioni.
- 4 Confermare o selezionare un'opzione.

* Optional/accessorio.

14.15. Attivazione e disattivazione del navigatore* sul display del conducente

Il display del conducente visualizza automaticamente il navigatore quando si imposta una destinazione. Il navigatore può essere visualizzato anche senza impostare una destinazione.

- 1 Trascinare verso il basso la videata superiore sul display centrale.
- 2 Premere **Impostazioni**.
- 3 Premere **My Car** → **Display** → **Informazioni display conducente**.
- 4 Premere il pulsante di opzione **Visualizza mappa** per visualizzare il navigatore sul display del conducente anche se non è stata impostata una destinazione.

* Optional/accessorio.

14.16. Proposta di nuove informazioni mappa con Map Creator

Se la vostra Volvo è dotata di Sensus Navigation, sono visualizzate le mappe del fornitore di mappe Here. È possibile comunicare che in una mappa manca qualche informazione o proporre modifiche nel servizio Here Map Creator. Le informazioni potrebbero riguardare nuovi indirizzi, strade modificate ecc.

Il servizio Here [Map creator \[https://mapcreator.here.com/?site=volvo-com-consumers\]](https://mapcreator.here.com/?site=volvo-com-consumers) consente di creare un account per accedere e proporre modifiche delle mappe. Il servizio fornisce anche le istruzioni da seguire.

Le modifiche proposte saranno inviate a Here per controllo. Una volta verificata e approvata, l'informazione fornita viene aggiunta nelle mappe. Le modifiche saranno disponibili nella vostra Volvo dopo che la proposta sarà stata approvata da Here e implementata in un aggiornamento mappe che dovrà essere installato nel navigatore.

Le proposte di modifica sono verificate e controllate con cura prima di essere approvate e aggiunte da Here nelle proprie mappe. L'introduzione delle modifiche nelle mappe dell'automobile potrebbe richiedere fino a 12 mesi.

Nota

Volvo non ha la possibilità di verificare, approvare o implementare le richieste di modifica delle mappe inviate a Here.

14.17. Fornitori delle informazioni sul traffico

Di seguito sono riportate le aziende che forniscono le informazioni sul traffico all'automobile e i sistemi utilizzati nei diversi Paesi.

Regione	Paese	RTTI ^[1]	RDS-TMC ^[2]	Sirius XM ^[3]	VICS	T-DMB
Africa	Sudafrica	INRIX				

Regione	Paese	RTTI ^[1]	RDS-TMC ^[2]	Sirius XM ^[3]	VICS	T-DMB
Asia	Cina	INRIX				
	Indonesia	INRIX				
	Giappone				VICS	
	Corea					KBS
	Singapore	INRIX				
	Tailandia	INRIX				
Europa	Austria	INRIX	[4]			
	Belgio	INRIX				
	Repubblica Ceca	INRIX	[4]			
	Danimarca	INRIX	[4]			
	Finlandia	INRIX				
	Francia	INRIX				
	Germania	INRIX	[4]			
	Ungheria	INRIX				
	Italia	INRIX				
	Lussemburgo	INRIX				
	Paesi Bassi	INRIX				
	Norvegia	INRIX				
	Polonia	INRIX				
	Portogallo	INRIX				
	Russia	INRIX				
	Slovacchia	INRIX				
	Slovenia	INRIX				
	Spagna	INRIX	[4]			
	Svezia	INRIX	[4]			
	Svizzera	INRIX	[4]			
Turchia	INRIX					
Regno Unito	INRIX	ITIS				
Medio Oriente	Bahrain	INRIX				
	Kuwait	INRIX				
	Oman	INRIX				
	Qatar	INRIX				
	Arabia Saudita	INRIX				
	Emirati Arabi Uniti	INRIX				
America Settentrionale e America Centrale	Canada	INRIX				
	Messico	INRIX				
	USA	INRIX				
Oceania e Pacifico	Australia	INRIX				
	Nuova Zelanda	INRIX				
America Meridionale	Brasile		HERE			



[1] Traffico su Internet (richiede il collegamento Internet).

[2] Traffico su banda FM.

[3] Traffico su radio satellitare Sirius.

[4] Solo servizio gratuito.

15. Ruote e pneumatici

15.1. Sostituzione di una ruota

15.1.1. Cambio di una ruota

Il cambio di ruote deve essere sempre effettuato nel posto giusto. Di seguito sono riportate le istruzioni per lo smontaggio e il montaggio di una ruota, nonché ciò che è importante da considerare. Controllare che la dimensione dei pneumatici sia approvata per l'uso con l'automobile.

Attenzione

- Se la sostituzione della ruota deve essere effettuata in condizioni di traffico, i passeggeri devono portarsi in un luogo sicuro.
- Per sostituire un pneumatico, utilizzare il martinetto dell'automobile. Per tutti gli altri lavori, utilizzare i supporti per sostenere l'automobile.
- Non infilarvi mai sotto un'automobile sollevata da un martinetto né infilarvi parti del corpo.
- Quando si solleva l'automobile con il martinetto, i passeggeri devono lasciare l'abitacolo.

Importante

Il martinetto* consegnato con l'automobile è progettato esclusivamente per un uso occasionale e per brevi periodi, ad esempio in occasione della sostituzione di una ruota a seguito di foratura. Per sollevare l'automobile è consentito solamente l'uso del martinetto in dotazione al modello specifico. Se l'automobile viene sollevata con maggiore frequenza o per periodi più lunghi rispetto alla normale sostituzione di una ruota, si raccomanda un martinetto da garage. In tal caso, attenersi ai manuali di istruzioni in dotazione all'attrezzatura.

Quando il martinetto non è usato, conservarlo sempre al suo posto sotto il pianale del vano di carico. Girare la manovella del martinetto in modo che occupi poco spazio.

Rimozione di una ruota

Leggere attentamente tutte le istruzioni prima di cominciare. Prendere gli attrezzi che devono essere usati prima che l'auto sia sollevata.

- 1 Attivare i lampeggiatori di emergenza ed esporre il triangolo di emergenza se si ripara il pneumatico in un luogo trafficato.
- 2 Controllare che il freno di stazionamento sia inserito e portare la leva selettore in posizione P.

- 3 Bloccare davanti e dietro le ruote che devono rimanere a terra. Utilizzare, ad esempio, ceppi o grosse pietre.
- 4 Avvitare insieme l'occhiello di traino e la chiave per colonnette fino a battuta.

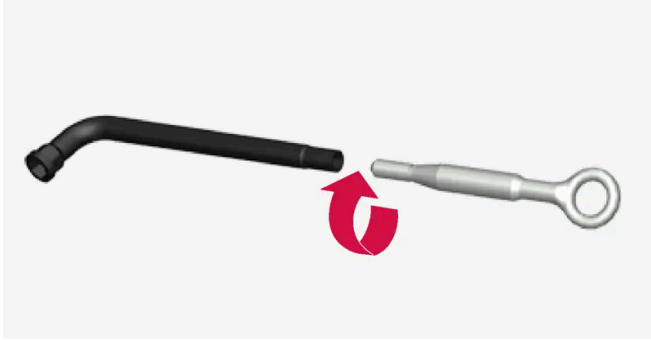

- 5 Rimuovere i cappucci in plastica dei dadi della ruota con l'apposito attrezzo.
- 6 Con l'automobile ancora appoggiata a terra, utilizzare la chiave per i dadi delle ruote/l'occhiello di traino per svitare i dadi delle ruote di ½-1 giro spingendo verso il basso (in senso antiorario). Iniziare sempre dai dadi delle ruote bloccabili*.
- 7 Seguire le istruzioni su come sollevare l'auto con il martinetto in modo sicuro.
- 8 Sollevare l'automobile quanto basta per staccare da terra la ruota da smontare. Togliere i dadi e rimuovere la ruota.

Montaggio di una ruota

- 1 Pulire le superfici fra ruota e mozzo.
- 2 Montare la ruota. Fare attenzione a montare nella giusta posizione sulle auto con dimensioni diverse di pneumatici o ruote avanti e indietro. Serrare a fondo i dadi della ruota.

Non applicare lubrificanti sui filetti dei dadi delle ruote.

- 3 Abbassare l'automobile in modo che la ruota non possa girare.
- 4 Serrare i dadi della ruota in sequenza. È importante serrare i dadi alla coppia corretta. Serrare a 140 Nm (103 ft.lbs.). Controllare la coppia con una chiave torsionometrica.

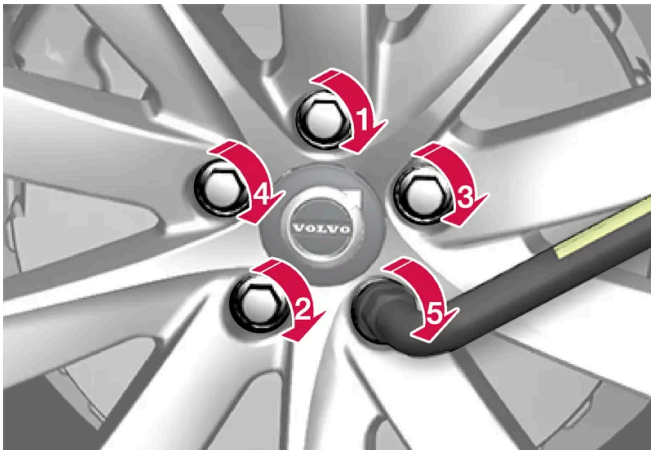

- 5 Risistemare i cappucci in plastica sui dadi della ruota.

- 6 Controllare la pressione dei pneumatici e memorizzare la nuova pressione nel sistema di monitoraggio pressione pneumatici*.

 **Attenzione**

Le colonnette potrebbero richiedere di essere riserrate alcuni giorni dopo la sostituzione di una ruota. Sbalzi di temperatura e vibrazioni potrebbero ridurne il serraggio.

 **Nota**

- Dopo aver gonfiato un pneumatico, rimontare sempre il cappuccio della valvola per evitare che ghiaia, sporcizia ecc. possano danneggiarla.
- Utilizzare esclusivamente cappucci delle valvole in plastica. I cappucci delle valvole in metallo possono ossidarsi e risultare difficili da svitare.

* Optional/accessorio.

15.1.2. Martinetto *

Il martinetto può essere utilizzato per sollevare l'automobile, ad esempio per cambiare una ruota.



 **Importante**

Il martinetto* consegnato con l'automobile è progettato esclusivamente per un uso occasionale e per brevi periodi, ad esempio in occasione della sostituzione di una ruota a seguito di foratura. Per sollevare l'automobile è consentito solamente l'uso del martinetto in dotazione al modello specifico. Se l'automobile viene sollevata con maggiore frequenza o per periodi più lunghi rispetto alla normale sostituzione di una ruota, si raccomanda un martinetto da garage. In tal caso, attenersi ai manuali di istruzioni in dotazione all'attrezzatura.

Quando il martinetto non è usato, conservarlo sempre al suo posto sotto il pianale del vano di carico. Girare la manovella del martinetto in modo che occupi poco spazio.

* Optional/accessorio.

15.1.3. Bulloni ruote

I dadi delle ruote si utilizzano per fissare le ruote ai mozzi.

Utilizzare esclusivamente cerchi originali Volvo collaudati e omologati.

Controllare la coppia dei dadi delle ruote con una chiave torsiometrica.

Non applicare lubrificanti sui filetti dei dadi delle ruote.

 **Attenzione**

Le colonnette potrebbero richiedere di essere riserrate alcuni giorni dopo la sostituzione di una ruota. Sbalzi di temperatura e vibrazioni potrebbero ridurne il serraggio.

 **Importante**

I dadi delle ruote devono essere serrati a 140 Nm (103 fotpund). In caso di serraggio eccessivo o insufficiente, si può danneggiare il giunto a vite.

Set per dadi delle ruote bloccabili*

Per svitare o serrare i dadi delle ruote bloccabili, girare la chiave nel dado finché non ingrana le scanalature codificate. Se è necessario smontare la ruota, iniziare sempre dai dadi delle ruote bloccabili. Concludere il montaggio della ruota serrando la vite di bloccaggio.

 **Importante**

Evitare di applicare forze di torsione quando si svitano/serrano i dadi delle ruote. Si potrebbero danneggiare le scanalature codificate di dadi delle ruote e relativa chiave, rendendo impossibile il montaggio/smontaggio delle ruote.

Quando non serve, la chiave per i dadi delle ruote deve essere conservata al suo posto nel blocco in schiuma sotto il pavimento nel bagagliaio. È importante ricordarsene, perché l'attrezzo deve essere disponibile qualora si debba lasciare l'automobile a un riparatore. In caso di smarrimento della chiave, rivolgersi al concessionario Volvo.

* Optional/accessorio.

15.1.4. Ruota di scorta *

La ruota di scorta di tipo Temporary Spare può essere usata per sostituire temporaneamente una ruota ordinaria forata.

La ruota di scorta è progettata esclusivamente per l'uso temporaneo. Sostituirla al più presto con una ruota standard.

Se si utilizza la ruota di scorta, le caratteristiche di guida dell'automobile possono cambiare e l'altezza libera da terra diminuisce. Non lavare l'automobile in un autolavaggio se si utilizza Temporary Spare.

Mantenere la pressione del pneumatico raccomandata a prescindere dalla posizione in cui si utilizza la ruota di scorta temporanea.

In caso di danneggiamento della ruota di scorta, è possibile acquistarne una nuova presso un concessionario Volvo.

Attenzione

- Non superare mai 80 km/h (50 mph) se è montata una ruota di scorta.
- L'automobile non può essere mai guidata con più di una ruota di scorta del tipo "Temporary Spare" montate contemporaneamente.
- L'uso della ruota di scorta può alterare le caratteristiche di guida dell'automobile. La ruota di scorta deve essere sostituita al più presto con una ruota standard.
- La ruota di scorta è più piccola di quella normale, quindi l'altezza libera da terra è inferiore. Prestare attenzione ai marciapiedi alti ed evitare gli autolavaggi.
- Attenersi alla pressione della ruota di scorta indicata dal produttore.
- Nelle automobili a trazione integrale, la trazione posteriore potrebbe disinserirsi.
- Se la ruota di scorta si trova sull'assale anteriore non è possibile montare le catene da neve.
- Non è consentito riparare la ruota di scorta.

Importante

L'auto non può essere guidata con pneumatici di varie dimensioni o con una ruota di scorta diversa da quella approvata per l'auto. L'utilizzo di pneumatici di dimensioni diverse può arrecare gravi danni alla trasmissione dell'auto a causa delle diverse circonferenze di rotolamento.

Le auto progettate per dimensioni diverse di pneumatici o ruote davanti e indietro devono avere lo stesso tipo e marca di pneumatici sull'assale anteriore e posteriore.

* Optional/accessorio.

15.1.5. Gestione della ruota di scorta *

Seguire le presenti istruzioni per l'uso della ruota di scorta.

Estrazione della ruota di scorta



La figura è generica e l'aspetto può variare.

Vale per le automobili con batteria ausiliaria a 48 V.

La ruota di scorta è sistemata sotto il pianale di carico nel relativo alloggiamento con la parte esterna rivolta verso l'alto. La ruota di scorta viene fermata con una vite passante avvitata nella carrozzeria. Il blocco in schiuma contiene tutti gli attrezzi per la sostituzione delle ruote.

- 1 Sollevare il pianale di carico.
- 2 Svitare la vite di fissaggio.
- 3 Estrarre la ruota di scorta.

Estrazione della ruota di scorta



La figura è generica e l'aspetto può variare.

Vale per le automobili senza batteria ausiliaria 48 V.

La ruota di scorta è ubicata sotto il pianale di carico ed è fissata con una cinghia. Il blocco in schiuma contiene tutti gli attrezzi per la sostituzione delle ruote.

- 1 Sollevare il pianale di carico.
- 2 Staccare le cinghie e asportare la ruota di scorta.

Rimessaggio di un pneumatico forato

- 1 Riserrare la vite di fissaggio della ruota di scorta.

Importante

Non tentare di svitare la parte inferiore della vite di fissaggio qualora essa sia fissata nella carrozzeria; altrimenti si rischia di romperla.

Se l'attacco inferiore della vite di fissaggio dovesse comunque staccarsi dalla carrozzeria sotto la ruota di scorta, reinserirlo nel foro e girare in senso orario per fissarlo nuovamente.

Attenzione

Sulle auto con batteria 48 V, la vite viene fissata nella scatola della batteria invece che nella carrozzeria. Se la parte inferiore della vite di fissaggio rimane montata quando la ruota di scorta è rimossa, sarà opportuno toglierla per evitare il rischio di schiacciamento quando la ruota con foratura viene rimessa a posto.

- 2 Riporre gli attrezzi negli appositi spazi del blocco in schiuma.

3 Abbassare quindi il pavimento del bagagliaio e riporre il pneumatico forato nel bagagliaio.

* Optional/accessorio.

15.1.6. Catene da neve

L'uso di catene da neve e/o pneumatici invernali può contribuire a migliorare la trazione in condizioni stradali invernali.

Volvo sconsiglia di utilizzare le catene da neve su ruote di dimensioni superiori a 18"

Attenzione

Utilizzare catene da neve originali Volvo o catene equivalenti adatte a modello di automobile, dimensioni dei pneumatici e cerchi. Sono consentite solo catene da neve **monolato**.

In caso di dubbi sulla compatibilità delle catene da neve, si raccomanda di rivolgersi a un riparatore autorizzato Volvo. L'utilizzo di catene errate può causare gravi danni all'automobile e incidenti.

L'uso di catene da neve può risultare in errori di funzionamento del sistema di monitoraggio della pressione pneumatici* [\[1\]](#).

Importante

Le catene da neve possono essere utilizzate con le seguenti limitazioni:

- Attenersi sempre scrupolosamente alle istruzioni di montaggio del produttore. Montare le catene, tenderle il più possibile e ritenderle a intervalli regolari.
- Le catene da neve possono essere utilizzate solamente sulle ruote anteriori (anche nella automobili a trazione integrale).
- Se si montano pneumatici e ruote accessori, after-market o "speciali" con dimensioni diverse rispetto a pneumatici e ruote originali, in alcuni casi NON è possibile utilizzare le catene. Si deve mantenere una distanza sufficiente fra catene e freni, sospensioni e componenti della carrozzeria.
- Informarsi sulle norme locali concernenti l'uso delle catene da neve prima di montarle.
- Non superare mai la velocità massima specificata dal produttore di catene da neve. In nessuna circostanza deve essere superata la velocità di 50 km/h (30 mph).
- Evitare le asperità, le buche e le curve molto strette quando si guida con le catene da neve.
- Non guidare mai su fondi non innevati, in quanto catene e pneumatici da neve si usurerebbero rapidamente.
- Le caratteristiche di guida dell'auto possono essere influenzate negativamente quando sono usate le catene da neve. Evitare le curve veloci o troppo strette, nonché le frenate con bloccaggio delle ruote.
- Alcuni tipi di fissaggio delle catene danneggiano i componenti dei freni, quindi NON possono essere utilizzati.

Maggiori informazioni sulle catene da neve possono essere ottenute da un concessionario Volvo.

* Optional/accessorio.

[1] Indirect Tyre Pressure Monitoring System (ITPMS)

15.1.7. Pneumatici invernali

I pneumatici invernali sono adatti a fondi stradali ghiacciati e innevati.

Volvo raccomanda pneumatici invernali progettati specificamente per la guida invernale su tutte le ruote quando sussiste il rischio di neve o ghiaccio. Le dimensioni dei pneumatici variano in base al tipo di motore. Occorre montare i pneumatici invernali corretti su tutte e quattro le ruote.

Uno pneumatico che soddisfa i valori minimi di aderenza su fondi innevati è dotato del seguente pittogramma sull'etichetta pneumatici:



L'etichetta di uno pneumatico che soddisfa i valori minimi rilevanti per l'aderenza su fondi ghiacciati deve contenere il seguente pittogramma:



Gli pneumatici chiodati non sono interessati dalla marcatura pneumatici.

Consigli per il passaggio ai pneumatici invernali

Quando si passa dalle ruote estive a quelle invernali e viceversa, contrassegnare le ruote indicando la posizione in cui erano montate, ad esempio **S** = sinistra e **D** = destra.

Contattare un concessionario Volvo per consigliarsi sul tipo di cerchione e pneumatico più adatto.

Pneumatici chiodati

I pneumatici invernali chiodati devono essere rodati per 500-1.000 km (300-600 miglia), guidando lentamente e con cautela, in modo che i chiodi si assestino correttamente nei pneumatici. In questo modo si prolunga la durata dei pneumatici e, in particolare, dei chiodi.

Nota

Le normative per l'uso dei pneumatici chiodati possono variare. Osservare sempre le leggi e le normative locali.

Profondità del battistrada

Il contenuto di questo manuale rappresenta lo stato del manuale d'uso al momento della stampa e potrebbe non essere completamente valido in futuro. Per ulteriori informazioni, consulta la prima pagina per la nota completa di esclusione di responsabilità.

I fondi stradali coperti di ghiaccio o neve e i climi rigidi comportano un impiego più gravoso dei pneumatici rispetto ai climi miti. Volvo consiglia quindi di utilizzare pneumatici invernali con una profondità del battistrada di almeno 4 mm (0,15").

15.1.8. Foratura

Attivare i lampeggiatori di emergenza se si fora un pneumatico in un luogo trafficato.

Per la sicurezza di tutti, se possibile spostare l'automobile allontanandola dal traffico. Richiedere l'assistenza stradale all'occorrenza.

Se possibile, scendere dall'automobile sul lato meno esposto al traffico.

Indossare il giubbotto ad alta visibilità ed esporre il triangolo di emergenza per avvertire per tempo gli altri utenti della strada.

Riparazione di una foratura

L'automobile è dotata di un kit per la riparazione provvisoria di un pneumatico oppure di una ruota di scorta*, vedere le istruzioni per l'uso nelle rispettive sezioni.

* Optional/accessorio.

15.1.9. Kit attrezzi

Nel bagagliaio dell'automobile si trovano attrezzi utili ad esempio in caso di traino o sostituzione di una ruota.



Esempi di attrezzi.

- 1 Martinetto*
- 2 Attrezzo per la rimozione dei cappucci di plastica delle colonnette
- 3 Imbuto per il riempimento di liquidi
- 4 Chiave per colonnette* e occhiello di traino

Il contenuto di questo manuale rappresenta lo stato del manuale d'uso al momento della stampa e potrebbe non essere completamente valido in futuro. Per ulteriori informazioni, consulta la prima pagina per la nota completa di esclusione di responsabilità.

Se l'automobile è dotata di ruota di scorta*, sono disponibili un martinetto e una chiave per colonnette invece del kit di riparazione pneumatici.

* Optional/accessorio.

15.2. Pneumatici

15.2.1. Designazione delle dimensioni dei pneumatici

Designazione delle dimensioni, indice di carico e classe di velocità dei pneumatici.

L'automobile è stata omologata come tale con determinate combinazioni di ruote e pneumatici.

Designazione delle dimensioni

Tutti i pneumatici presentano una designazione delle dimensioni, ad esempio 235/55 R18 100V.

235	Larghezza del pneumatico (mm)
55	Rapporto fra l'altezza del fianco e la larghezza del pneumatico (%)
R	Pneumatici radiali
18	Diametro del cerchione in pollici
100	Codice per carico pneumatici max consentito, indice di carico (LI)
V	Codice per velocità max consentita, classe di velocità (SS). (In questo caso 240 km/h (149 mph).)

Indice di carico

Ogni pneumatico ha una determinata capacità di carico, indicata dall'indice di carico (LI). Il peso dell'automobile determina la capacità di carico richiesta dai pneumatici.

Classe di velocità

Per ogni pneumatico è prevista una determinata velocità max. La classe di velocità dei pneumatici SS (Speed Symbol) deve corrispondere almeno alla velocità max dell'automobile. La seguente tabella riporta la velocità max consentita per la corrispondente classe di velocità (SS). L'unica eccezione è rappresentata dai pneumatici invernali^[1], per i quali è consentita una classe di velocità inferiore. Se si utilizzano questi pneumatici, l'automobile non deve procedere a velocità superiori a quelle della classe dei pneumatici. Ad esempio, la classe Q prevede una velocità max di 160 km/h (100 mph). Il tipo di fondo e il codice della strada vigente influenzano la velocità max dell'automobile, non la classe di velocità dei pneumatici.

i Nota

Velocità max consentita riportata nella tabella.

Q	160 km/h (100 mph) (si utilizza solamente sui pneumatici invernali)
T	190 km/h (118 mph)
H	210 km/h (130 mph)
V	240 km/h (149 mph)
W	270 km/h (168 mph)
Y	300 km/h (186 mph)

! **Attenzione**

L'indice di carico min consentito (LI) e la classe di velocità (SS) dei pneumatici per le singole versioni di motore sono riportati nelle specifiche disponibili nel manuale del proprietario cartaceo. Utilizzando un pneumatico con indice di carico o classe di velocità insufficiente, potrebbe surriscaldarsi e danneggiarsi.

^[1] L'indicazione riguarda pneumatici chiodati e non.

15.2.2. Pressioni dei pneumatici approvate

Le pressioni dei pneumatici approvate per le rispettive motorizzazioni può essere letta nella tabella.

i Nota

Non tutti i motori, i pneumatici e le relative combinazioni sono disponibili su tutti i mercati.

Motore	Dimensioni dei pneumatici	Velocità	Carico, 1-3 persone		Carico max		Pressione ECO ^[1]
			Anteriore kPa (psi) ^[2]	Post. kPa (psi)	Anteriore kPa (psi)	Post. kPa (psi)	
Tutti i motori	235/60 R17 235/55 R18 235/50 R19 245/45 R20 245/40 R21	0-180 km/h(0-112 mph)	230 (33)	230 (33)	260 (38)	260 (38)	260 (38)
	Ruotino di scorta	max 80 km/h(max 50 mph)	420 (60)	420 (60)	420 (60)	420 (60)	–

^[1] Guida economica.

^[2] In alcuni Paesi è riportato il valore in bar di fianco al valore in Pascal: 1 bar = 100 kPa.

15.2.3. Senso di rotazione dei pneumatici

I pneumatici con il battistrada studiato appositamente per ruotare in un solo senso sono contrassegnati da una freccia.

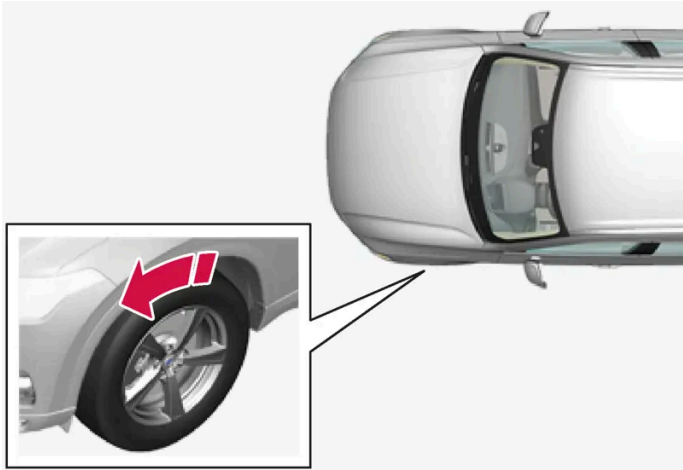

La freccia indica il senso di rotazione del pneumatico.

- Gli pneumatici devono avere lo stesso verso di rotazione per la loro intera vita utile.
- Possono essere scambiati solo fra anteriore e posteriore ma mai da sinistra a destra (o viceversa).
- I pneumatici installati in modo errato alterano le caratteristiche di frenata dell'automobile e la capacità di allontanare pioggia, neve e fango.
- Gli pneumatici con battistrada più profondo andrebbero sempre essere montati sul lato posteriore per ridurre il rischio di sbandamento delle ruote posteriori.
- Sulle auto con dimensioni diverse di pneumatici o ruote davanti e indietro non è consentito cambiare di posto le ruote anteriori con le posteriori e viceversa.
- Volvo raccomanda di non avere pneumatici posteriori con profondità del battistrada significativamente minore rispetto agli anteriori per ridurre il rischio di sbandamento delle ruote posteriori nella guida su fondi bagnati.

i Nota

Usare lo stesso tipo, dimensione e marca di pneumatici sull'assale anteriore e posteriore.

Le auto con dimensioni di pneumatici diverse davanti e indietro devono avere lo stesso tipo e marca di pneumatici sull'assale anteriore e posteriore.

15.2.4. Indicatori di usura dei pneumatici

L'indicatore di usura visualizza lo stato di usura del battistrada.

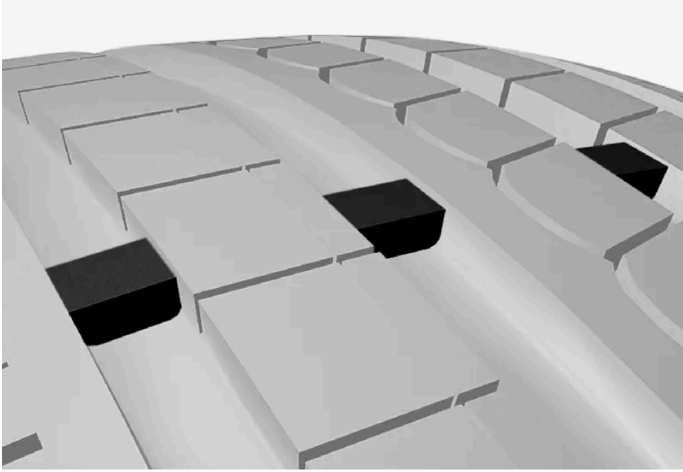

L'indicatore di usura è rappresentato da piccole bande trasversali rialzate sui solchi longitudinali del pneumatico. La sigla TWI (Tread Wear Indicator) è stampata sul lato del pneumatico. Quando il pneumatico è consumato a tal punto che rimangono solo 1,6 mm (1/16") di battistrada, queste bande sono chiaramente visibili. In tal caso, sostituire i pneumatici al più presto. Ricordare che un pneumatico con un battistrada così sottile ha un'aderenza molto scarsa in caso di pioggia o neve.

15.2.5. Designazione delle dimensioni del cerchione

Per la designazione delle dimensioni di pneumatici e cerchioni, vedere gli esempi nella seguente tabella.

L'automobile è stata omologata come tale con determinate combinazioni di ruote e pneumatici.

Tutti i cerchioni presentano una designazione delle dimensioni, ad esempio 7,5Jx18x50,5.

7,5	Larghezza del cerchione in pollici
J	Profilo della flangia del cerchione
18	Diametro del cerchione in pollici
50,5	Offset in mm (distanza fra centro della ruota e superficie di contatto con il mozzo)

15.2.6. Valori minimi consentiti di indice di carico e classe di velocità dei pneumatici

La seguente tabella riporta l'indice di carico minimo consentito (LI) e la classe di velocità minima consentita (SS) per gli pneumatici.

Motore	man./ aut.	Indice di carico minimo consentito (LI) ^[1]	Classe di velocità minima consentita (SS) ^[2]
T2(B3154T9)	man.	96	H
T2(B3154T9)	aut.	96	H

Motore	man./ aut.	Indice di carico minimo consentito (LI) ^[1]	Classe di velocità minima consentita (SS) ^[2]
T3(B3154T7)	man.	96	H
T3(B3154T2)	aut.	96	H
T3(B3154T4)	aut.	96	H
T4(B4204T47)	aut.	96	H
T4(B4204T31)	aut.	96	H
T4 AWD(B4204T47)	aut.	96	H
T4 AWD(B4204T31)	aut.	96	H
T4 AWD(B4204T51)	aut.	96	H
T5 AWD(B4204T18)	aut.	96	H
T5 AWD(B4204T36)	aut.	96	H
B3(B420T4)	aut.	96	H
B4(B420T6)	aut.	96	H
B4(B420T5)	aut.	96	H
B4 AWD(B420T6)	aut.	96	H
B4 AWD(B420T5)	aut.	96	H
B5 AWD(B420T2)	aut.	96	H
B5 AWD(B420T10)	aut.	96	H

^[1] L'indice di carico del pneumatico deve essere almeno pari o superiore al valore riportato in tabella.

^[2] La classe di velocità del pneumatico deve essere almeno pari o superiore al valore riportato in tabella.

15.3. Pressione dei pneumatici

15.3.1. Monitoraggio pressione pneumatici

15.3.1.1. Sistema per il monitoraggio pressione pneumatici*

Il sistema di monitoraggio pressione pneumatici^[1] visualizza un simbolo di controllo sul display del conducente quando la pressione di uno o più pneumatici è troppo bassa.



Questo simbolo si accende per indicare bassa pressione dei pneumatici. In tal caso, controllare la pressione dei pneumatici nella app **Stato veicolo** sul display centrale.

In caso di guasto del sistema, il simbolo di avvertimento per la pressione dei pneumatici lampeggia per circa un minuto per poi accendersi a luce fissa.

Descrizione del sistema

Il sistema di monitoraggio pressione pneumatici rileva le differenze nella velocità di rotazione delle diverse ruote attraverso il sistema ABS per determinare se i pneumatici presentano la pressione corretta. Se la pressione è troppo bassa, cambiano sia il diametro del pneumatico che la velocità di rotazione. Confrontando i pneumatici fra loro, il sistema può determinare se uno o più pneumatici presentano una pressione troppo bassa.

Informazioni generali sul sistema di monitoraggio pneumatici

Di seguito, il sistema di monitoraggio pneumatici è indicato in generale con la sigla TPMS.

Si consiglia di controllare tutti i pneumatici, incluso quello di scorta*, una volta al mese. In occasione del controllo il pneumatico deve essere freddo ed avere la pressione raccomandata dal produttore dell'auto sull'etichetta delle pressioni dei pneumatici o nella tabella con le pressioni dei pneumatici. Se i pneumatici dell'automobile hanno dimensioni diverse rispetto a quelli raccomandati dal produttore, informarsi in merito al livello di pressione corretto per tali pneumatici.

Come misura di sicurezza supplementare, l'automobile è dotata di un sistema di monitoraggio pressione pneumatici (TPMS) che informa quando uno o più pneumatici presentano una pressione insufficiente. Quando si accende il simbolo di controllo per bassa pressione dei pneumatici, fermarsi e controllare i pneumatici al più presto e gonfiarli alla pressione corretta.

La guida con pneumatici sgonfi può provocare il surriscaldamento dei pneumatici e il conseguente rischio di foratura. Inoltre, una pressione insufficiente dei pneumatici aumenta il consumo di carburante e riduce la vita utile dei pneumatici, alterando la manovrabilità dell'automobile e il suo comportamento in frenata. Notare che il TPMS non sostituisce la normale manutenzione dei pneumatici. Il conducente è sempre responsabile di mantenere la corretta pressione dei pneumatici, anche se il limite di bassa pressione dei pneumatici non è stato raggiunto con la conseguente accensione del simbolo di controllo.

L'automobile è anche dotata di un indicatore di guasto del sistema TPMS che avverte quando il sistema non funziona correttamente. L'indicatore di guasto del sistema TPMS è combinato con il simbolo di controllo per bassa pressione dei pneumatici. Quando il sistema rileva un guasto, il simbolo inizia a lampeggiare nel display del conducente per circa un minuto per poi diventare fisso. Questa sequenza è ripetuta ogni volta che l'auto è avviata finché il guasto non è rettificato. Quando il simbolo è acceso, potrebbe essere compromessa la capacità del sistema di rilevare una condizione di bassa pressione dei pneumatici e di segnalare al conducente.

I guasti del sistema TPMS possono insorgere per vari motivi, ad esempio dopo il montaggio del pneumatico di scorta o di altri pneumatici o ruote che impediscono il corretto funzionamento del sistema TPMS.

Controllare sempre il simbolo di controllo del TPMS dopo aver cambiato uno o più pneumatici per garantire che il nuovo pneumatico o la nuova ruota funzionino correttamente insieme al sistema TPMS.

Importante

- Memorizzare sempre la nuova pressione dei pneumatici nel sistema in caso di sostituzione dei pneumatici o di regolazione della pressione degli stessi.

Il contenuto di questo manuale rappresenta lo stato del manuale d'uso al momento della stampa e potrebbe non essere completamente valido in futuro. Per ulteriori informazioni, consulta la prima pagina per la nota completa di esclusione di responsabilità.

- L'utilizzo di catene da neve può avere impatto sul monitoraggio pressione pneumatici. Ciò viene segnalato tramite simbolo e messaggio sul display del conducente. Quando le catene da neve sono rimosse è opportuno controllare e regolare gli pneumatici alla pressione raccomandata. Successivamente, la nuova pressione pneumatici deve essere salvata nel sistema per il monitoraggio della pressione pneumatici.
- Quando si utilizza una ruota di scorta*, è possibile che il sistema di monitoraggio pressione pneumatici non funzioni correttamente a causa delle differenze fra le ruote.
- Il sistema non elimina l'esigenza di ispezione e manutenzione regolari dei pneumatici.
- Il sistema di monitoraggio pressione pneumatici non può essere disattivato.

 **Attenzione**

- Una pressione dei pneumatici errata può causare l'avaria dei pneumatici e la perdita di controllo dell'automobile.
- Il sistema non può indicare in anticipo i danni ai pneumatici improvvisi.

* Optional/accessorio.

^[1] Indirect Tyre Pressure Monitoring System (ITPMS)

15.3.1.2. Visualizzazione dello stato della pressione dei pneumatici sul display centrale*

Con il sistema di monitoraggio pressione pneumatici^[1], è possibile visualizzare lo stato della pressione dei pneumatici sul display centrale.

Controllo dello stato

Affinché il sistema si attivi possono essere necessari alcuni minuti di guida a una velocità superiore a 35 km/h (22 mph).

- 1 Aprire la app **Stato veicolo** nella videata app.

2 Premere TPMS per visualizzare lo stato dei pneumatici.

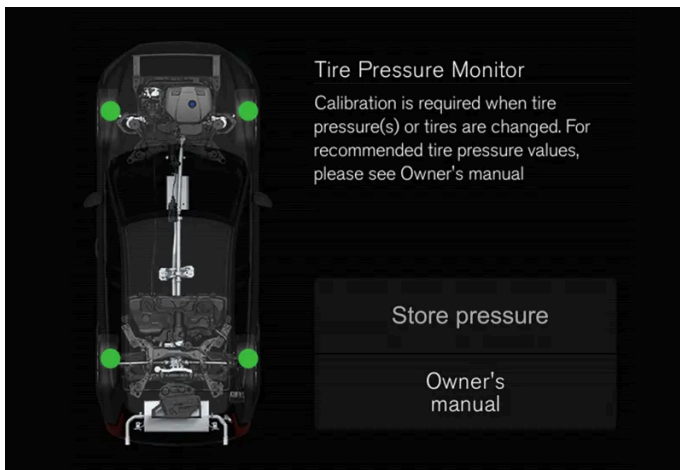

La figura è schematica. La disposizione può variare a seconda del modello di automobile e della versione del software.

* Optional/accessorio.

[1] Indirect Tyre Pressure Monitoring System (ITPMS)

15.3.1.3. Provvedimenti in caso di avvertimento per bassa pressione dei pneumatici

Quando il sistema di monitoraggio pressione pneumatici^[1] segnala che la pressione dei pneumatici è insufficiente, è necessario apportare la dovuta rettifica.



Effettuare i necessari controlli e ripristinare la pressione dei pneumatici quando si accende il simbolo di segnalazione del sistema e viene visualizzato il messaggio di bassa pressione pneumatici.

- 1 Spegnere l'automobile.
- 2 Controllare la pressione dei quattro pneumatici con un manometro per pneumatici.
- 3 Gonfiare i pneumatici alla pressione corretta indicata nell'etichetta sul montante della portiera del conducente, che riporta la pressione raccomandata per i pneumatici montati in fabbrica.
- 4 Memorizzare sempre la nuova pressione dei pneumatici nel sistema dal display centrale dopo aver regolato la pressione dei pneumatici.

Il simbolo di controllo non si spegne finché non si ripristina una pressione dei pneumatici normale e non si avvia la memorizzazione della nuova pressione dei pneumatici.

Affinché il sistema possa memorizzare il nuovo valore di riferimento, è necessario guidare per alcuni minuti a una velocità maggiore di 35 km/h (22 mph).

i Nota

Per evitare una pressione dei pneumatici errata, si consiglia di controllarla a pneumatici freddi. Per pneumatici freddi si intendono i pneumatici a temperatura ambiente (dopo circa 3 ore dallo spegnimento del motore). I pneumatici si riscaldano dopo pochi chilometri e la loro pressione aumenta.

i Nota

- Dopo aver gonfiato un pneumatico, rimontare sempre il cappuccio della valvola per evitare che ghiaia, sporcizia ecc. possano danneggiarla.
- Utilizzare esclusivamente cappucci delle valvole in plastica. I cappucci delle valvole in metallo possono ossidarsi e risultare difficili da svitare.

! Attenzione

- Una pressione dei pneumatici errata può causare l'avaria dei pneumatici e la perdita di controllo dell'automobile.
- Il sistema non può indicare in anticipo i danni ai pneumatici improvvisi.

^[1] Indirect Tyre Pressure Monitoring System (ITPMS)

15.3.1.4. Salvataggio di un nuovo valore di riferimento per il monitoraggio pressione pneumatici *

Per il corretto funzionamento del sistema di monitoraggio pressione pneumatici^[1] è necessario memorizzare un valore di riferimento per la pressione dei pneumatici. Questa operazione deve essere ripetuta ogni volta che si sostituiscono i pneumatici o si modifica la relativa pressione affinché il sistema possa segnalare correttamente se la pressione dei pneumatici diventa insufficiente.

Per memorizzare la nuova pressione dei pneumatici come valore di riferimento nel sistema, procedere come segue:

- 1 Spegnere l'automobile.
- 2 Gonfiare i pneumatici alla pressione corretta indicata nell'etichetta sul montante della portiera del conducente, che riporta la pressione raccomandata per i pneumatici montati in fabbrica.
- 3 Accendere l'automobile.
- 4 Aprire la app **Stato veicolo** nella videata app.
- 5 Premere **TPMS**.

6

 **Nota**

Il pulsante **Salva pressione** può essere selezionato solamente ad automobile ferma.

Premere **Salva pressione**.

- 7 Premere **OK** per confermare che la pressione di tutti e quattro i pneumatici è stata controllata e regolata.
 - 8 Guidare l'automobile finché la nuova pressione dei pneumatici non viene memorizzata. Per memorizzare la nuova pressione dei pneumatici si deve procedere a una velocità superiore a 35 km/h (22 mph).
- Quando sono stati raccolti dati sufficienti affinché il sistema possa rilevare una pressione dei pneumatici bassa, l'animazione che mostra l'avanzamento della memorizzazione del nuovo valore di riferimento sul display centrale scompare. Il sistema non fornisce altre conferme al termine della memorizzazione della nuova pressione dei pneumatici.

In caso di fallimento della memorizzazione verrà visualizzato un messaggio.

Attenzione

I gas di scarico contengono monossido di carbonio, un gas invisibile e inodore, ma altamente velenoso. La procedura di memorizzazione di una nuova pressione dei pneumatici deve quindi essere eseguita esclusivamente all'aperto o in un'officina con aspiratore dei gas di scarico.

* Optional/accessorio.

^[1] Indirect Tyre Pressure Monitoring System (ITPMS)

15.3.1.5. Messaggi del sistema monitoraggio pressione pneumatici*

Possono essere visualizzati diversi messaggi concernenti il sistema di monitoraggio pressione pneumatici^[1]. Di seguito riportiamo alcuni esempi.

Display del conducente: Bassa press. pneum. Controlla app stato veicolo display centrale	Il simbolo di controllo si accende a indicazione che la pressione è bassa in uno o più pneumatici. Vedere la app Stato veicolo sul display centrale per maggiori informazioni.
Display del conducente: Sistema press. pneum. Temporeaneamente non disponibile	Il simbolo di controllo lampeggia e dopo circa 1 minuto rimane acceso con luce fissa. Il sistema non è al momento disponibile, si attiverà entro breve.
Display del conducente: Sistema press. pneum. Servizio richiesto	Il simbolo di controllo lampeggia e dopo circa 1 minuto rimane acceso con luce fissa. Il sistema non funziona correttamente, rivolgersi a un riparatore ^[2] .

* Optional/accessorio.

^[1] Indirect Tyre Pressure Monitoring System (ITPMS)

^[2] Si raccomanda un riparatore autorizzato Volvo.

15.3.2. Controllo della pressione dei pneumatici

La corretta pressione dei pneumatici contribuisce a migliorare la stabilità di marcia, ridurre il consumo di carburante e prolungare la vita utile dei pneumatici.

La pressione dei pneumatici diminuisce con il tempo. Questo è del tutto normale. Inoltre, la pressione dei pneumatici varia in base alla temperatura ambiente. Durante la guida, i pneumatici con una pressione insufficiente possono surriscaldarsi e danneggiarsi. La pressione dei pneumatici influenza il comfort di guida, i rumori all'interno dell'abitacolo e le caratteristiche di guida.

La pressione dei pneumatici deve essere controllata almeno una volta al mese. Per mantenere invariate le prestazioni dei pneumatici, utilizzare la pressione raccomandata a pneumatici freddi. Una pressione dei pneumatici troppo bassa o troppo alta può causare l'usura irregolare dei pneumatici.

Attenzione

- Una pressione troppo bassa è la causa più comune della rottura degli pneumatici. Può comportare gravi incrinature nella gomma, il distacco del battistrada, un'esplosione dello pneumatico o una riduzione del controllo sull'auto con conseguente aumento del rischio di lesioni personali.
- I pneumatici con pressione troppo bassa comportano l'abbassamento della capacità di carico dell'auto.

Pneumatici freddi

La pressione dei pneumatici deve essere controllata a pneumatici freddi. I pneumatici sono da ritenersi freddi quando hanno la stessa temperatura dell'aria ambiente. Normalmente, questa temperatura si raggiunge lasciando parcheggiata l'automobile per

almeno 3 ore.

I pneumatici sono da ritenersi caldi dopo aver percorso circa 1,6 km (1 miglio). Se si deve percorrere una distanza maggiore, controllare e registrare la pressione prima di mettersi alla guida. Una volta raggiunta la pompa, gonfiare alla pressione adatta.

Le pressione dei pneumatici varia con le variazioni della temperatura esterna. Un abbassamento della temperatura di 10 gradi comporta una riduzione della pressione dei pneumatici di 7 kPa (1 psi). Controllare spesso la pressione dei pneumatici e regolarla correttamente, come indicato sull'etichetta informativa dei pneumatici o sull'etichetta di certificazione.

Non rilasciare mai aria da pneumatici dopo un controllo della pressione con pneumatici caldi. Durante la guida i pneumatici si riscaldano ed è normale che la pressione salga oltre la soglia raccomandata per pneumatici freddi. Un pneumatico caldo con pressione uguale o inferiore al valore raccomandato per il pneumatico freddo potrebbe avere una pressione troppo bassa.

15.3.3. Regolazione della pressione dei pneumatici

La pressione dei pneumatici diminuisce con il tempo. Questo è del tutto normale. Di conseguenza, la pressione dei pneumatici deve essere regolata periodicamente per mantenersi sul valore raccomandato.

Per garantire prestazioni ottimali dei pneumatici e un'usura regolare, utilizzare la pressione raccomandata a pneumatici freddi.

i Nota

Per evitare una pressione dei pneumatici errata, si consiglia di controllarla a pneumatici freddi. Per pneumatici freddi si intendono i pneumatici a temperatura ambiente (dopo circa 3 ore dallo spegnimento del motore). I pneumatici si riscaldano dopo pochi chilometri e la loro pressione aumenta.

- 1 Rimuovere il cappuccio dalla valvola di uno pneumatico e poi spingere con forza il manometro per pneumatici sulla valvola.
- 2 Gonfiare i pneumatici alla pressione corretta indicata nell'etichetta sul montante della portiera del conducente, che riporta la pressione raccomandata per i pneumatici montati in fabbrica.
- 3 Rimontare il cappuccio della valvola.

i Nota

- Dopo aver gonfiato un pneumatico, rimontare sempre il cappuccio della valvola per evitare che ghiaia, sporcizia ecc. possano danneggiarla.
- Utilizzare esclusivamente cappucci delle valvole in plastica. I cappucci delle valvole in metallo possono ossidarsi e risultare difficili da svitare.

- 4 Controllare i pneumatici visivamente e verificare che non ci siano chiodi o altri oggetti appuntiti incastrati che potrebbero forare il pneumatico e causare perdite.
- 5 Controllare che sui fianchi non ci siano cavità, tagli, bolle o altre irregolarità.
- 6 Ripetere la procedura per tutti i pneumatici, compresa la ruota di scorta*.

i Nota

Se il pneumatico viene gonfiato troppo, espellere l'aria in eccesso premendo l'astina metallica al centro della valvola. Controllare poi nuovamente la pressione con il manometro per pneumatici.

Alcuni pneumatici di scorta richiedono una pressione maggiore dei pneumatici ordinari. Fare riferimento alla tabella o all'etichetta delle pressioni dei pneumatici.

* Optional/accessorio.

15.3.4. Posizione dell'etichetta pressione pneumatici

L'etichetta pressione pneumatici sul montante della portiera del conducente (tra portiera anteriore e posteriore) indica le pressioni dei pneumatici richieste in base al carico e alla velocità.

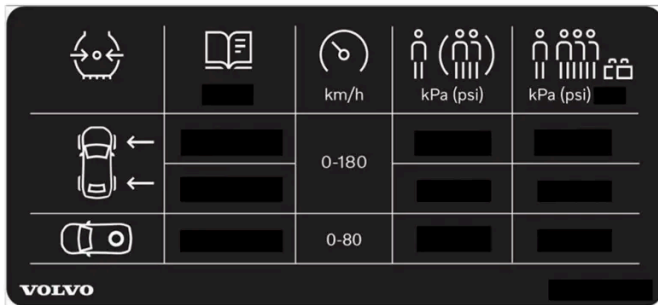

Posizione dell'etichetta pressione pneumatici

L'etichetta riporta la designazione per i pneumatici montati di fabbrica, fra cui limiti di carico e pressione dei pneumatici.

i Nota

Le etichette illustrate nel manuale del proprietario non sono riproduzioni esatte di quelle presenti sull'automobile. Scopo del libretto è illustrarne indicativamente l'aspetto e la posizione sull'automobile. Le informazioni specifiche per il proprio modello sono riportate nelle etichette sull'automobile.

Maggiore risparmio di carburante con la pressione ECO

In caso di carico leggero (max 3 persone) e velocità fino a 180 km/h (112 mph), si possono selezionare le pressioni ECO per un'economia di guida ottimale. Per un maggiore comfort acustico e di guida, si raccomanda invece di selezionare le pressioni comfort inferiori.

15.4. Riparazione pneumatici provvisoria

15.4.1. Kit di riparazione pneumatici

Il kit di riparazione provvisoria degli pneumatici (TMK^[1]) si utilizza per riparare una foratura nonché per controllare e regolare la pressione dello pneumatico.

Le automobili dotate di ruota di scorta* sono sprovviste del kit di riparazione pneumatici.

Il kit di riparazione pneumatici comprende un compressore e un flacone con il composto sigillante. Il sigillante è progettato per eseguire una riparazione provvisoria.

i Nota

Il composto sigillante ripara efficacemente i pneumatici che presentano fori nel battistrada ma risultano meno efficaci nella riparazione dei fori sul fianco dei pneumatici. Non utilizzare il kit di riparazione pneumatici se i pneumatici presentano grossi solchi, crepe o danni simili.

i Nota

Il compressore è destinato alla riparazione provvisoria dei pneumatici e approvato da Volvo.

Posizionamento

Il kit di riparazione pneumatici è ubicato nel blocco in schiuma sotto il pianale di carico.



Data di scadenza del composto sigillante

Il flacone con il liquido sigillante deve essere sostituito se la data di scadenza del flacone è passata (vedere l'etichetta sul flacone). Smaltire il flacone sostituito fra i rifiuti pericolosi.

[1] Temporary Mobility Kit

* Optional/accessorio.

15.4.2. Gonfiaggio dei pneumatici con il compressore nel kit di riparazione pneumatici

I pneumatici originali dell'automobile possono essere gonfiati con il compressore nel kit di riparazione pneumatici provvisoria.

- 1 Il compressore deve essere spento. Controllare che l'interruttore sia in posizione 0 (OFF) e prendere il cavo elettrico e il flessibile dell'aria.
- 2 Fissare il flessibile dell'aria direttamente nell'attacco del flacone del compressore e poi ruotare in senso orario di 90 gradi. Trasferire l'etichetta di avvertimento a lato del compressore; non è necessario applicarla al fianco della ruota se non si utilizza il composto sigillante.
- 3 Svitare il cappuccio della valvola del pneumatico e avvitare a fondo il raccordo del flessibile dell'aria sulla filettatura della valvola del pneumatico.
- 4 Collegare il cavo elettrico alla presa da 12 V più vicina e avviare l'automobile.

 **Attenzione**

Inalare i gas di scarico dell'automobile potrebbe essere letale. Non lasciare mai il motore acceso in spazi chiusi o poco ventilati.

 **Attenzione**

Non lasciare bambini incustoditi nell'automobile a motore acceso.

- 5 Avviare il compressore portando l'interruttore in posizione I (ON).

6  **Importante**

Rischio di surriscaldamento. Il compressore non deve funzionare per più di 10 minuti.

Gonfiare il pneumatico alla pressione indicata nell'etichetta pressione pneumatici sul montante della portiera del conducente. Sfiatare l'aria con la valvola di riduzione della pressione se la pressione del pneumatico è eccessiva.

- 7 Spegner il compressore. Scollegare il flessibile dell'aria e il cavo elettrico.
- 8 Reinstallare il cappuccio della valvola sul pneumatico.

 **Nota**

- Dopo aver gonfiato un pneumatico, rimontare sempre il cappuccio della valvola per evitare che ghiaia, sporcizia ecc. possano danneggiarla.
- Utilizzare esclusivamente cappucci delle valvole in plastica. I cappucci delle valvole in metallo possono ossidarsi e risultare difficili da svitare.

 **Nota**

Il compressore è un dispositivo elettrico. Attenersi alle norme locali sullo smaltimento dei rifiuti.

15.4.3. Utilizzo del kit di riparazione pneumatici

È possibile riparare una foratura con il kit di riparazione pneumatici provvisoria (TMK^[1]). Leggere attentamente tutte le istruzioni prima dell'uso.

Panoramica



- 1 Etichetta della velocità max consentita
- 2 Interruttore
- 3 Cavo elettrico
- 4 Supporto per il flacone
- 5 Manometro
- 6 Valvola di riduzione della pressione
- 7 Etichetta di avvertimento per fianco della ruota
- 8 Flacone con il composto sigillante
- 9 Apertura del flacone
- 10 Collegamento per il flacone
- 11 Flessibile dell'aria
- 12 Valvola di collegamento

Inserimento



Attenzione

Considerare i seguenti punti quando si usa il sistema di sigillatura dei pneumatici:

- Il flacone del liquido sigillante contiene lattice di gomma naturale che è pericolosa per ingestione.
- Il contenuto del flacone può causare reazioni cutanee allergiche o può essere altrimenti potenzialmente dannoso per le vie aeree, la pelle, il sistema nervoso centrale e gli occhi.

Precauzioni:

- Conservare fuori della portata dei bambini.
- Tossico per ingestione.
- Evitare il contatto prolungato o ripetuto con la pelle. Togliersi di dosso gli indumenti contaminati dal composto sigillante.
- Lavarsi accuratamente dopo la manipolazione.

Pronto soccorso:

- Pelle: Lavare le aree della pelle interessate con acqua e sapone. Contattare il medico se si manifestano sintomi.
- Occhi: Sciacquare con molta acqua per almeno 15 minuti aprendo ogni tanto le palpebre con le dita. Contattare il medico se si manifestano sintomi.
- Inalazione: Trasferire la persona ferita all'aria aperta. Se l'irritazione permane, contattare il medico.
- Ingestione: Contattare il medico.
- Rifiuti: Consegnare questo materiale e i relativi contenitori ad un centro di raccolta per rifiuti pericolosi. Osservare sempre le normative ambientali statali e locali.

Attenzione

Non rimuovere il flacone o il flessibile dell'aria mentre il kit di riparazione pneumatici è in uso.

1 Preparativi

Il contenuto di questo manuale rappresenta lo stato del manuale d'uso al momento della stampa e potrebbe non essere completamente valido in futuro. Per ulteriori informazioni, consulta la prima pagina per la nota completa di esclusione di responsabilità.

Esporre il triangolo di emergenza e attivare i lampeggiatori di emergenza se si deve riparare un pneumatico in un luogo trafficato.

Se la foratura è stata provocata da un chiodo o simile, non rimuoverlo dal pneumatico. Aiuta a tenere chiuso il foro.

- 2 Staccare l'etichetta della velocità max consentita collocata su un lato del compressore. Applicarla in posizione ben visibile sul parabrezza per ricordarsi di rispettarla. Dopo la riparazione provvisoria del pneumatico, non procedere a velocità superiori a 80 km/h (50 mph).

Prendere inoltre l'etichetta di avvertimento e applicarla correttamente al fianco della ruota in modo che non possa staccarsi.

- 3 Controllare che l'interruttore sia in posizione 0 (OFF), quindi prendere il cavo elettrico e il flessibile dell'aria.

- 4 Montare il flacone con il composto sigillante nel compressore e poi ruotare in senso orario di 90 gradi.

Il flacone è dotato di una valvola di non ritorno che impedisce la fuoriuscita del composto se il flacone non è inserito nel compressore.

- 5 Fissare il flessibile dell'aria sull'apertura del flacone e ruotare in senso orario di 90 gradi.

- 6 Svitare il cappuccio della valvola del pneumatico e avvitare a fondo il raccordo del flessibile dell'aria sulla filettatura della valvola del pneumatico.

7 Iniziare la sigillatura del pneumatico

Collegare il cavo elettrico alla presa da 12 V più vicina e avviare l'automobile.

Nota

Verificare che non siano utilizzate altre prese da 12 V mentre il compressore è in funzione.

Attenzione

Non lasciare bambini incustoditi nell'automobile a motore acceso.

Attenzione

Inalare i gas di scarico dell'automobile potrebbe essere letale. Non lasciare mai il motore acceso in spazi chiusi o poco ventilati.

- 8 Avviare il compressore portando l'interruttore in posizione I (ON).

Quando il compressore si avvia, la pressione può aumentare fino a 7 bar (102 psi), tuttavia la pressione si abbassa dopo circa 30 secondi.

 **Attenzione**

Non rimanere mai vicino al pneumatico durante il gonfiaggio. In caso di crepe o irregolarità, spegnere immediatamente il compressore. Si sconsiglia di rimettersi in viaggio. Richiedere l'assistenza stradale per farsi trasportare presso un gommista. Volvo raccomanda un gommista autorizzato.

9 Gonfiare il pneumatico per 7 minuti.

 **Importante**

Il compressore non deve funzionare per più di 10 minuti - rischio di surriscaldamento.

10 Spegner il compressore per controllare la pressione sul manometro. La pressione deve essere compresa fra 1,8 bar (26 psi) e 2,5 bar (36 psi). Sfiatare l'aria con la valvola di riduzione della pressione se la pressione del pneumatico è eccessiva.

Per accedere alla valvola di riduzione della pressione è necessario rimuovere il flacone con il composto sigillante. Rimuovere il flacone eseguendo le seguenti operazioni nell'ordine:

1. Staccare il flessibile dell'aria dalla valvola del pneumatico.
2. Staccare il flessibile dell'aria dal flacone.
3. Rimuovere il flacone dal compressore.
4. Risistemare il flessibile dell'aria direttamente nel compressore.
5. Fissare nuovamente il flessibile dell'aria alla valvola del pneumatico.
6. Espellere aria premendo la valvola di riduzione della pressione.

 **Attenzione**

Se la pressione scende al di sotto di 1,8 bar (26 psi), il foro nel pneumatico è troppo grande. Si sconsiglia di rimettersi in viaggio. Richiedere l'assistenza stradale per farsi trasportare presso un gommista. Volvo raccomanda un gommista autorizzato.

11 Spegner il compressore e scollegare il cavo elettrico.

12 Svitare il flessibile dell'aria dalla valvola del pneumatico e reinstallare il cappuccio della valvola sul pneumatico.

 **Nota**

- Dopo aver gonfiato un pneumatico, rimontare sempre il cappuccio della valvola per evitare che ghiaia, sporcizia ecc. possano danneggiarla.
- Utilizzare esclusivamente cappucci delle valvole in plastica. I cappucci delle valvole in metallo possono ossidarsi e risultare difficili da svitare.

13 Pulire il flessibile dell'aria prima di riparlo e prestare attenzione affinché non fuoriesca composto sigillante.

14 Percorrere al più presto almeno 3 km (2 miglia) a una velocità max di 80 km/h (50 mph) affinché il composto sigillante metta a tenuta il pneumatico, quindi effettuare un post-controllo.

 **Attenzione**

Alle prime rotazioni, dal foro del pneumatico fuoriuscirà del composto sigillante. Prima di mettersi in marcia, accertarsi che nessuno si trovi nelle vicinanze dell'automobile e possa essere colpito da eventuali schizzi di composto sigillante. La distanza dovrebbe essere di almeno 2 metri (7 piedi).

15 Controllo

Collegare il flessibile dell'aria alla valvola del pneumatico e avvitare a fondo il raccordo sulla filettatura della valvola del pneumatico. Il compressore deve essere spento.

16 Leggere la pressione del pneumatico sul manometro.

- Se è inferiore a 1,3 bar (19 psi), il pneumatico non è sufficientemente stagno. Si sconsiglia di rimettersi in viaggio. Richiedere l'assistenza stradale per farsi trasportare.
- Se la pressione del pneumatico è superiore a 1,3 bar (19 psi), il pneumatico deve essere gonfiato alla pressione corretta indicata nell'etichetta pressioni pneumatici sul montante della portiera lato conducente (1 bar = 100 kPa = 14,5 psi). Sfiatare l'aria con la valvola di riduzione della pressione se la pressione del pneumatico è eccessiva.

 **Attenzione**

Controllare regolarmente la pressione dei pneumatici.

Si raccomanda di recarsi presso il riparatore autorizzato Volvo più vicino per la sostituzione o riparazione del pneumatico danneggiato. Informare il riparatore che il pneumatico contiene composto sigillante.

Dopo l'utilizzo, sostituire il flacone con il composto sigillante e il flessibile. Per queste sostituzioni, Volvo raccomanda di affidarsi a un riparatore autorizzato Volvo.

 **Attenzione**

La distanza massima percorribile con un pneumatico contenente liquido sigillante per pneumatici è 200 km (120 miglia).

 **Nota**

Il compressore è un dispositivo elettrico. Attenersi alle norme locali sullo smaltimento dei rifiuti.

^[1] Temporary Mobility Kit

15.5. Guida invernale

15.5.1. Catene da neve

L'uso di catene da neve e/o pneumatici invernali può contribuire a migliorare la trazione in condizioni stradali invernali.

Volvo sconsiglia di utilizzare le catene da neve su ruote di dimensioni superiori a 18"

Attenzione

Utilizzare catene da neve originali Volvo o catene equivalenti adatte a modello di automobile, dimensioni dei pneumatici e cerchi. Sono consentite solo catene da neve **monolato**.

In caso di dubbi sulla compatibilità delle catene da neve, si raccomanda di rivolgersi a un riparatore autorizzato Volvo. L'utilizzo di catene errate può causare gravi danni all'automobile e incidenti.

L'uso di catene da neve può risultare in errori di funzionamento del sistema di monitoraggio della pressione pneumatici* ^[1].

Importante

Le catene da neve possono essere utilizzate con le seguenti limitazioni:

- Attenersi sempre scrupolosamente alle istruzioni di montaggio del produttore. Montare le catene, tenderle il più possibile e ritenderle a intervalli regolari.
- Le catene da neve possono essere utilizzate solamente sulle ruote anteriori (anche nella automobili a trazione integrale).
- Se si montano pneumatici e ruote accessori, after-market o "speciali" con dimensioni diverse rispetto a pneumatici e ruote originali, in alcuni casi NON è possibile utilizzare le catene. Si deve mantenere una distanza sufficiente fra catene e freni, sospensioni e componenti della carrozzeria.
- Informarsi sulle norme locali concernenti l'uso delle catene da neve prima di montarle.
- Non superare mai la velocità massima specificata dal produttore di catene da neve. In nessuna circostanza deve essere superata la velocità di 50 km/h (30 mph).
- Evitare le asperità, le buche e le curve molto strette quando si guida con le catene da neve.
- Non guidare mai su fondi non innevati, in quanto catene e pneumatici da neve si usurerebbero rapidamente.
- Le caratteristiche di guida dell'auto possono essere influenzate negativamente quando sono usate le catene da neve. Evitare le curve veloci o troppo strette, nonché le frenate con bloccaggio delle ruote.
- Alcuni tipi di fissaggio delle catene danneggiano i componenti dei freni, quindi NON possono essere utilizzati.

Maggiori informazioni sulle catene da neve possono essere ottenute da un concessionario Volvo.

* Optional/accessorio.

^[1] Indirect Tyre Pressure Monitoring System (ITPMS)

15.5.2. Pneumatici invernali

I pneumatici invernali sono adatti a fondi stradali ghiacciati e innevati.

Volvo raccomanda pneumatici invernali progettati specificamente per la guida invernale su tutte le ruote quando sussiste il rischio di neve o ghiaccio. Le dimensioni dei pneumatici variano in base al tipo di motore. Occorre montare i pneumatici invernali corretti su tutte e quattro le ruote.

Uno pneumatico che soddisfa i valori minimi di aderenza su fondi innevati è dotato del seguente pittogramma sull'etichetta pneumatici:



L'etichetta di uno pneumatico che soddisfa i valori minimi rilevanti per l'aderenza su fondi ghiacciati deve contenere il seguente pittogramma:



Gli pneumatici chiodati non sono interessati dalla marcatura pneumatici.

Consigli per il passaggio ai pneumatici invernali

Quando si passa dalle ruote estive a quelle invernali e viceversa, contrassegnare le ruote indicando la posizione in cui erano montate, ad esempio **S** = sinistra e **D** = destra.

Contattare un concessionario Volvo per consigliarsi sul tipo di cerchione e pneumatico più adatto.

Pneumatici chiodati

I pneumatici invernali chiodati devono essere rodati per 500-1.000 km (300-600 miglia), guidando lentamente e con cautela, in modo che i chiodi si assestino correttamente nei pneumatici. In questo modo si prolunga la durata dei pneumatici e, in particolare, dei chiodi.

Nota

Le normative per l'uso dei pneumatici chiodati possono variare. Osservare sempre le leggi e le normative locali.

Profondità del battistrada

I fondi stradali coperti di ghiaccio o neve e i climi rigidi comportano un impiego più gravoso dei pneumatici rispetto ai climi miti. Volvo consiglia quindi di utilizzare pneumatici invernali con una profondità del battistrada di almeno 4 mm (0,15").

15.5.3. Preparativi in vista di un lungo viaggio

Prima di una vacanza o di un lungo viaggio, è importante controllare con cura le funzioni e l'equipaggiamento dell'automobile.

Controllare che

- il motore funzioni correttamente e il consumo di carburante sia normale
- non siano presenti perdite (carburante, olio o altri liquidi)
- la potenza frenante sia corretta durante la frenata
- la profondità del battistrada e la pressione dei pneumatici siano sufficienti. Montaggio dei pneumatici invernali in caso di guida in aree che presentano il rischio di neve o ghiaccio sulle strade
- la batteria di avviamento sia sufficientemente carica
- le spazzole tergicristallo siano buone condizioni
- triangolo di emergenza e giubbotto ad alta visibilità si trovino a bordo (obbligatorio in alcuni Paesi).

Si raccomanda anche di controllare che le mappe nel navigatore* siano aggiornate nonché le istruzioni per il carico e per eventuali viaggi su traghetti o treni.

Ricordare che il roaming dati per la connessione dell'automobile all'estero prevede costi supplementari.

* Optional/accessorio.

15.5.4. Guida invernale

In inverno è importante effettuare alcuni controlli per assicurare la massima affidabilità dell'automobile.

Controllare soprattutto in vista della stagione fredda:

- Il refrigerante del motore deve contenere il 50 % di glicole. Questa miscela protegge il motore dal gelo fino a circa -35°C (-31°F). Per evitare rischi per la salute, non mescolare diversi tipi di glicole.
- Il serbatoio del carburante deve essere quasi pieno per evitare la formazione di condensa.
- La viscosità dell'olio motore è importante. Gli oli a bassa viscosità (oli più fluidi) agevolano l'avviamento in climi freddi e riducono il consumo di carburante a motore freddo.
- Verificare lo stato della batteria di avviamento e il livello di carica. In climi freddi, la batteria di avviamento è esposta a maggiori sollecitazioni e la sua autonomia si riduce.
- Verificare la condizione e il livello di ricarica della batteria. Nei climi freddi, la batteria è esposta a maggiori sollecitazioni e la sua capacità si riduce.
- Utilizzare il liquido lavacrystalli con antigelo per evitare la formazione di ghiaccio nel serbatoio del liquido lavacrystalli.

Vedere la sezione separata per l'olio motore raccomandato.

Fondo stradale scivoloso

Per la massima aderenza, Volvo raccomanda di utilizzare pneumatici invernali su tutte le ruote in caso di rischio di neve o ghiaccio.

 **Nota**

In alcuni Paesi, l'uso dei pneumatici invernali è obbligatorio per legge. L'utilizzo dei pneumatici chiodati non è consentito in tutti i Paesi.

Esercitarsi con la guida su strada sdruciolevole in modo controllato per familiarizzare con le reazioni dell'automobile.

15.6. Pneumatici

I pneumatici hanno il compito di sostenere il carico, assicurare la tenuta di strada, smorzare le vibrazioni e proteggere le ruote dall'usura.

I pneumatici sono molto importanti per le caratteristiche di guida dell'automobile. Tipo, dimensioni, pressione e classe di velocità dei pneumatici sono importanti per la guida dell'automobile.

I pneumatici dell'automobile sono conformi all'etichetta informativa sul montante della portiera del conducente (tra le portiere anteriore e posteriore).

 **Attenzione**

Un pneumatico danneggiato può causare la perdita di controllo dell'automobile.

Pneumatici raccomandati

Alla consegna, l'automobile è dotata dei pneumatici originali Volvo con marcatura VOL^[1] sul fianco. Questi pneumatici sono stati studiati appositamente per l'automobile. Di conseguenza, in caso di sostituzione dei pneumatici, è importante che anche i nuovi pneumatici presentino questa marcatura per mantenere le caratteristiche di guida, il comfort e il consumo di carburante dell'automobile.

Pneumatici nuovi

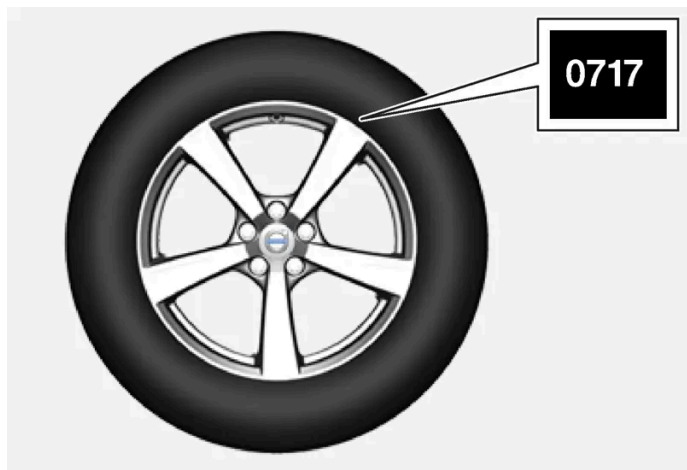

I pneumatici sono deperibili. Dopo alcuni anni iniziano a indurirsi e le caratteristiche di attrito peggiorano gradualmente. Si raccomanda quindi di montare pneumatici più nuovi possibile quando si sostituiscono. Questo è particolarmente importante per i pneumatici invernali. Le ultime cifre della sequenza numerica indicano la settimana e l'anno di produzione. Questo è il marchio DOT (Department of Transportation) dei pneumatici, indicato con quattro cifre, ad esempio 0717. In tal caso, il pneumatico è stato prodotto nella settimana 07 dell'anno 2017.

Invecchiamento dei pneumatici

Tutti i pneumatici più vecchi di 6 anni devono essere controllati da un gommista, anche se sembrano integri. Infatti i pneumatici invecchiano e si deteriorano anche se sono usati poco o nuovi. Le prestazioni potrebbero ridursi. Quanto detto vale anche per i pneumatici conservati per utilizzo futuro. Un esempio dei segnali esterni che indicano che il pneumatico non è adatto all'uso è dato dalla presenza di spaccature o scoloriture.

Preservare i pneumatici in efficienza

- Mantenere la corretta pressione pneumatici.
- Evitare brusche frenate, sgommate e violente accelerazioni.
- L'usura dei pneumatici aumenta con la velocità.
- La corretta impostazione delle ruote anteriori è molto importante.
- Le ruote non equilibrate aumentano l'usura dei pneumatici e incidono sul comfort di viaggio.
- Gli pneumatici dovrebbero avere lo stesso verso di rotazione per tutta la loro durata.
- In occasione del montaggio, gli pneumatici con profondità del battistrada maggiore possono essere montati sull'assale posteriore per ridurre il rischio di sbandamento delle ruote posteriore in caso di aquaplaning, guida in curva o brusca frenata su fondo viscido.
- La guida su cordoli o in buche profonde può comportare danni permanenti ai pneumatici e/o ai cerchi.
- Sulle auto con dimensioni diverse di pneumatici o ruote davanti e indietro non è consentito cambiare di posto le ruote anteriori con le posteriori e viceversa.

Rotazione dei pneumatici

Stile di guida, pressione dei pneumatici, clima e caratteristiche della strada influenzano l'invecchiamento e l'usura dei pneumatici. Una pressione dei pneumatici corretta garantisce un'usura più uniforme.

Per evitare grandi differenze nella profondità del battistrada e prevenirne l'usura focalizzata, si consiglia di invertire regolarmente gli pneumatici anteriori con quelli posteriori. Invertirli la prima volta dopo circa 5.000 km (circa 3.100 miglia), quindi ogni 10.000 km (circa 6.200 miglia).

Si raccomanda di rivolgersi a un riparatore autorizzato Volvo per un controllo in caso di incertezza circa la profondità del battistrada. Se gli pneumatici presentano già notevoli differenze di usura (battistrada con divergenza di profondità >1 mm), gli pneumatici meno usurati andrebbero montati sul lato posteriore. Normalmente, lo sbandamento delle ruote anteriori è più facile da neutralizzare rispetto a quello delle ruote posteriori. Per questo è importante che le ruote posteriori non perdano l'aderenza prima delle ruote anteriori.

 **Importante**

Le auto con dimensioni diverse di pneumatici o ruote sull'assale anteriore e posteriore devono avere sempre pneumatici e/o ruote più larghi sull'assale posteriore. Non è consentito cambiare posto alle ruote anteriori con le posteriori e viceversa, ad es. per avere un'usura più uniforme fra pneumatici anteriori e posteriori.

Stoccaggio di ruote e pneumatici

Le ruote complete (con il pneumatico montato sul cerchione) dovrebbero essere stoccate appese o coricate sul pavimento.

I pneumatici non montati sui cerchioni devono essere stoccati coricati sul fianco o in posizione eretta, ma non appesi.

 **Importante**

I pneumatici dovrebbero essere immagazzinati in luogo fresco, asciutto e buio e mai vicino a solventi, benzina, oli e simili.

 **Attenzione**

- La dimensione di cerchioni e pneumatici adatta alla propria Volvo è specificata per l'adempimento degli stringenti requisiti di stabilità e caratteristiche di guida. Le combinazioni non approvate di cerchioni e pneumatici possono influenzare negativamente la stabilità e le caratteristiche di guida dell'auto.
- Eventuali danni derivanti dal montaggio di combinazioni cerchione/pneumatico di dimensione non approvata non sono coperti dalla garanzia auto nuove. Volvo declina ogni responsabilità per incidenti mortali, lesioni personali o spese derivanti dalle suddette installazioni.

^[1] Sono possibili differenze per alcune dimensioni dei pneumatici.

15.7. Dimensioni di ruote e pneumatici approvate

In alcuni Paesi, la carta di circolazione o altri documenti non riportano tutte le dimensioni approvate. La seguente tabella mostra tutte le combinazioni approvate di cerchioni e pneumatici.

✓ = Approvato

Motore	man./ aut.	235/60R17 7,5x17x50,5	235/55R18 ^[1] 7,5x18x50,5	235/50R19 7,5x19x50,5	245/45R20 8x20x50,5	245/40R21 8x21x50,5
T2(B3154T9)	man.	✓	✓	✓	✓	✓
T2(B3154T9)	aut.	✓	✓	✓	✓	✓
T3(B3154T7)	man.	✓	✓	✓	✓	✓
T3(B3154T2)	aut.	✓	✓	✓	✓	✓
T3(B3154T4)	aut.	✓	✓	✓	✓	✓
T4(B4204T47)	aut.	✓	✓	✓	✓	✓
T4(B4204T31)	aut.	✓	✓	✓	✓	✓
T4 AWD(B4204T47)	aut.	✓	✓	✓	✓	✓
T4 AWD(B4204T31)	aut.	✓	✓	✓	✓	✓
T4 AWD(B4204T51)	aut.	✓	✓	✓	✓	✓
T5 AWD(B4204T18)	aut.	✓	✓	✓	✓	✓
T5 AWD(B4204T36)	aut.	✓	✓	✓	✓	✓
B3(B420T4)	aut.	✓	✓	✓	✓	✓
B4(B420T6)	aut.	✓	✓	✓	✓	✓
B4(B420T5)	aut.	✓	✓	✓	✓	✓
B4 AWD(B420T6)	aut.	✓	✓	✓	✓	✓
B4 AWD(B420T5)	aut.	✓	✓	✓	✓	✓
B5 AWD(B420T2)	aut.	✓	✓	✓	✓	✓
B5 AWD(B420T10)	aut.	✓	✓	✓	✓	✓

^[1] 235/55 R18 nelle automobili dotate di freni a 18" è consentita solamente se si utilizzano cerchi omologati. Verificare con il concessionario Volvo l'equipaggiamento dell'automobile.

16. Carico, vani portaoggetti e abitacolo

16.1. Carico

16.1.1. Raccomandazioni per il carico

Quando si carica l'automobile occorre tenere in considerazione diversi elementi.

La capacità di carico dipende dal peso a vuoto dell'automobile. Il peso totale dei passeggeri e di tutti gli optional riduce la capacità di carico dell'automobile in misura corrispondente.

 **Attenzione**

Le caratteristiche di guida dell'automobile cambiano in base al carico e alla sua sistemazione.

Sistemazione del carico nel bagagliaio

Indicazioni utili per il carico:

- Posizionare il carico premuto contro lo schienale del sedile posteriore.
- Sistemare gli oggetti pesanti più in basso possibile. Non sistemare carichi pesanti sullo schienale ribaltato.
- Avvolgere una protezione morbida intorno ai bordi affilati per non danneggiare il rivestimento.
- Ancorare tutti i carichi fissando cinghie o fasce di fissaggio negli occhielli fermacarico.

 **Attenzione**

In caso di collisione frontale a 50 km/h (30 mph), un oggetto libero che pesa 20 kg (44 libbre) è sottoposto a una spinta che produce un impatto pari a 1000 kg (2200 libbre).

 **Attenzione**

Lasciare 10 cm (4") fra carico e finestrini, se l'automobile viene caricata per un'altezza superiore al bordo superiore dei finestrini delle portiere. In caso contrario, potrebbe essere compromesso l'effetto protettivo della tendina gonfiabile posta sul padiglione dell'automobile.

 **Attenzione**

Ancorare sempre i carichi. In caso di frenata brusca potrebbero essere catapultati e ferire gli occupanti.

Avvolgere una protezione morbida intorno a bordi affilati e angoli appuntiti.

Spegnere il motore e inserire il freno di stazionamento prima di caricare/scaricare oggetti lunghi. Il carico potrebbe infatti spostare la leva marce o la leva selettore inserendo una marcia e quindi provocare il movimento dell'automobile.

Aumento dello spazio nel bagagliaio

Per aumentare lo spazio e agevolare il carico nel bagagliaio è possibile ripiegare lo schienale posteriore. Notare che nessun oggetto deve impedire la funzione del sistema WHIPS dei sedili anteriori quando uno degli schienali del sedile posteriore è abbattuto.

Uno sportello di carico* nel sedile posteriore può essere abbassato per trasportare carichi lunghi e stretti.

* Optional/accessorio.

16.1.2. Ganci per borse della spesa

I ganci per borse della spesa mantengono in posizione le borse impedendone il rovesciamento nel bagagliaio.

Lungo i lati

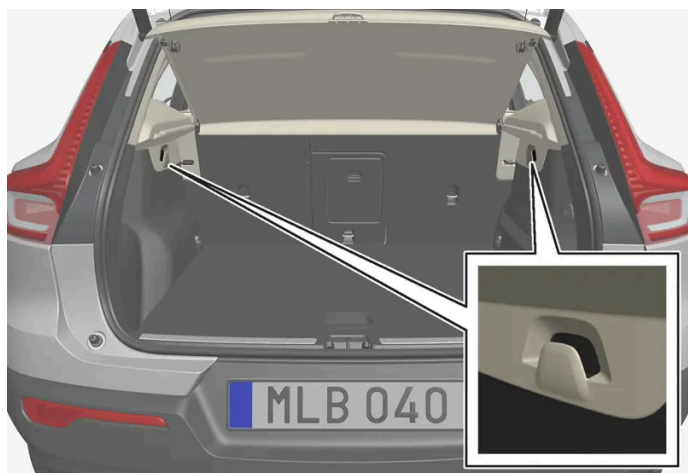

È presente un gancio per borse della spesa nel pannello laterale su ogni lato del bagagliaio.

 **Importante**

I ganci per borse della spesa sopportano un carico max di 5 kg (11 lbs).

Sotto la botola nel bagagliaio*



- 1 Afferrare la maniglia al centro del pavimento del bagagliaio e sollevarlo.
 - 2 Portare in avanti il pavimento del bagagliaio in posizione eretta e inserirlo nella scanalatura di regolazione su ogni lato.
- > A questo punto è possibile appendere le borse ai ganci con la maniglia all'altezza desiderata.

Nel cassetto portaoggetti

Il cassetto portaoggetti contiene anche un gancio estraibile utilizzabile per appendere una borsa della spesa.

* Optional/accessorio.

16.1.3. Occhielli fermacarico

Utilizzare gli occhielli fermacarico per fissare le fasce che mantengono fermi gli oggetti nel bagagliaio.

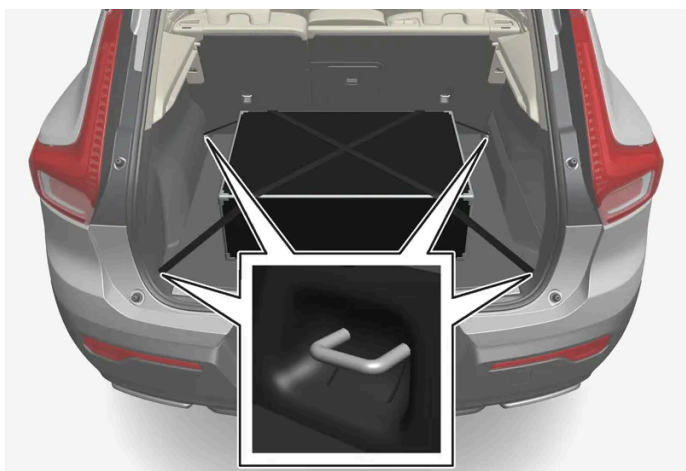

 **Attenzione**

Trasportando oggetti duri, taglienti e pesanti non fissati o che sporgono, questi possono causare lesioni personali in caso di potente frenata.

Fissare sempre gli oggetti grandi e pesanti con la cintura di sicurezza o cinghie di ancoraggio carico.

16.1.4. Installazione e rimozione della rete protettiva *

La rete protettiva previene che il carico sia scagliato nell'abitacolo in caso di frenata brusca.

La rete protettiva si fissa a quattro attacchi.



Per motivi di sicurezza, la rete protettiva deve sempre essere fissata e ancorata come descritto di seguito.

La rete, realizzata in robusto tessuto di nylon, può essere fissata in due punti nell'automobile:

- Montaggio posteriore - dietro il sedile posteriore.
- Montaggio anteriore - dietro i sedili anteriori.

 **Attenzione**

Il carico nel bagagliaio deve essere ancorato correttamente anche se si utilizza la rete protettiva.

Installazione della rete protettiva

Attenzione

Controllare che gli attacchi superiori della rete siano montati correttamente che le fascette di serraggio siano ben agganciate.

Non utilizzare la rete protettiva se è danneggiata.

Nota

In caso di montaggio anteriore, il modo più semplice per montare la rete protettiva è attraverso le portiere posteriori.

- 1 Srotolare la rete protettiva con i ganci superiori rivolti verso l'alto.
- 2 Fissare un gancio della rete all'attacco del padiglione anteriore o posteriore, con i fermi delle fascette di serraggio rivolti verso di sé.
- 3 Fissare l'altro gancio della rete all'attacco del padiglione sul lato opposto.

Premere con cura i ganci della rete al finecorsa anteriore del rispettivo attacco del padiglione.

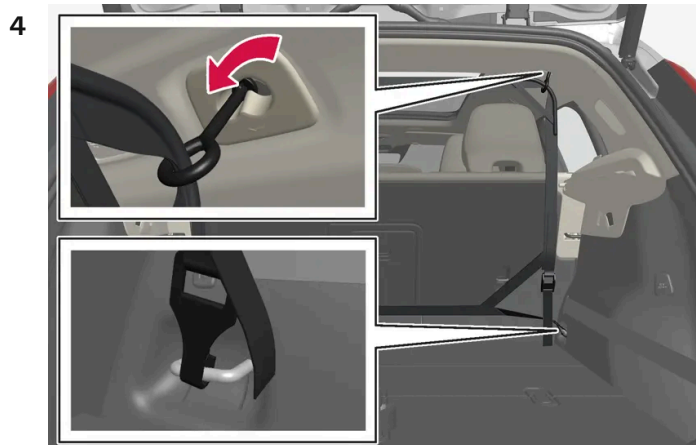

Montaggio posteriore.

In caso di montaggio posteriore:

Con la rete montata negli attacchi posteriori nel padiglione, agganciare le fascette di serraggio agli occhielli di fissaggio del carico anteriori nel bagagliaio.

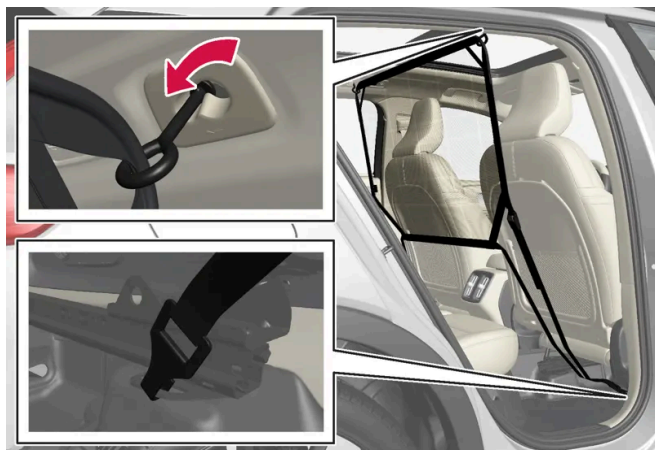

Montaggio anteriore.

In caso di montaggio anteriore:

Con la rete montata nelle staffe del padiglione anteriore, agganciare le fascette di serraggio negli occhielli posteriori esterno sulle guida di scorrimento dei sedili. Il montaggio può essere agevolato raddrizzando gli schienali e spostando i sedili un po' in avanti.

Fare attenzione a non spingere con forza sedile e schienale contro la rete quando questi vengono riportati indietro. Fermarsi non appena sedile e schienale sono a leggero contatto con la rete.

Importante

Se il sedile o lo schienale esercita una pressione eccessiva all'indietro, la rete e gli attacchi del padiglione possono danneggiarsi.

- 5 Fissare la rete protettiva con le fascette di serraggio.

Rimozione della rete protettiva

La rete protettiva può essere rimossa e ripiegata facilmente.

- 1 Per ridurre la tensione della rete protettiva, premere il pulsante sui fermi delle fascette di serraggio e sfilare una piccola parte delle fascette a entrambi i lati.
- 2 Inserire i fermi di bloccaggio e staccare entrambi i ganci della fascetta di serraggio.
- 3 Staccare gli attacchi superiori, quindi sfilare la rete dagli attacchi del padiglione.
- 4 Ripiegare la rete e conservarla nella relativa custodia.
All'occorrenza, rimontare l'eventuale gancio per abiti.

* Optional/accessorio.

16.1.5. Carico sul tetto e sul portapacchi

Per trasportare carichi sul tetto si raccomandano i portapacchi sviluppati da Volvo.

I portapacchi sviluppati da Volvo riducono il rischio di danni all'automobile. I portapacchi Volvo sono disponibili presso i concessionari Volvo.

Seguire con attenzione le istruzioni di montaggio fornite con il portapacchi.

- Distribuire il carico uniformemente sui portapacchi. Sistemare gli oggetti più pesanti sotto.
- Controllare regolarmente che i portapacchi e il carico siano fissati correttamente. Ancorare il carico con fasce di fissaggio.
- Se un carico sporge sul davanti dell'automobile, ad esempio una canoa o un kayak, installare l'occhiello di traino nella relativa presa anteriore e utilizzarlo per ancorare le cinghie di fissaggio.
- La resistenza al vento dell'automobile e il consumo di carburante aumentano in proporzione alle dimensioni del carico.
- Guidare con cautela. Evitare accelerazioni improvvise, frenate brusche e curve ad alta velocità.

Attenzione

Il baricentro dell'automobile e le caratteristiche di guida cambiano se è presente un carico sul tetto.

Rispettare le specifiche dell'automobile relative ai pesi e al carico max consentito.

16.1.6. Portabiciclette montato sul gancio di traino*

All'occorrenza, si raccomanda di utilizzare i portabiciclette sviluppati da Volvo.

In tal modo, si evita di danneggiare l'automobile e si garantisce la massima sicurezza durante la guida. I portabiciclette Volvo sono disponibili presso i concessionari autorizzati Volvo.

Attenersi scrupolosamente alle istruzioni allegate al portabiciclette.

- Il portabiciclette carico può raggiungere un peso max di 75 kg (165 libbre).

 **Attenzione**

Se utilizzato in modo errato, il portabiciclette può danneggiare il gancio di traino e l'automobile.

Il portabiciclette può staccarsi dal gancio di traino se

- è montato in modo errato sulla sfera
- è sovraccarico, vedere le istruzioni del portabiciclette per il carico max
- è utilizzato per scopi diversi dal trasporto delle biciclette.

Le caratteristiche di guida dell'automobile cambiano quando si monta un portabiciclette sul gancio di traino ad esempio per i seguenti fattori:

- peso maggiore
- capacità di accelerazione ridotta
- altezza libera da terra ridotta
- capacità frenante alterata.

Raccomandazioni per il carico delle biciclette sul portabiciclette

Maggiore è la distanza fra baricentro del carico e sfera, maggiori saranno le sollecitazioni sul gancio di traino.

Per il carico, rispettare le seguenti raccomandazioni:

- Sistemare la bicicletta più pesante all'interno, vicino all'automobile.
- Sistemare il carico in modo simmetrico e il più vicino possibile al centro dell'automobile ad esempio rivolgendo le biciclette in direzione opposta se si caricano più biciclette.
- Durante il trasporto, staccare dalla bicicletta gli oggetti non fissati, ad esempio cestino, batteria, seggiolino per bambini. In tal modo si riducono le sollecitazioni su gancio di traino e portabiciclette e diminuisce la resistenza all'aria, che influenza il consumo di carburante.
- Non applicare un telo protettivo sulle biciclette. Potrebbe complicare le manovre, ridurre la visibilità e aumentare il consumo di carburante. Inoltre, aumenterebbe le sollecitazioni sul gancio di traino.

* Optional/accessorio.

16.1.7. Guida con rimorchio

In caso di guida con rimorchio è importante considerare alcuni aspetti relativi a gancio di traino, rimorchio e disposizione del carico sul rimorchio.

La capacità di carico dipende dal peso a vuoto dell'automobile. Il peso totale dei passeggeri e di tutti gli optional, ad esempio il gancio di traino, riduce la capacità di carico dell'automobile in misura corrispondente.

L'automobile viene fornita con le attrezzature necessarie per la guida con rimorchio.

- Il gancio di traino dell'automobile deve essere omologato.
- Sistemare il carico nel rimorchio in modo che la pressione sul gancio di traino dell'automobile rispetti la pressione massima sulla sfera. La pressione sulla sfera è calcolata come parte del carico utile dell'automobile.
- Aumentare la pressione dei pneumatici fino a raggiungere quella raccomandata per il pieno carico.
- Il motore viene sottoposto a carichi maggiori quando si guida con un rimorchio.
- Non viaggiare con un rimorchio pesante se l'automobile è nuova. Attendere di avere raggiunto una percorrenza di almeno 1.000 km (620 miles).
- Sulle discese lunghe e ripide, i freni sono sollecitati molto più del solito. Scalare alla marcia inferiore in caso di cambio manuale e mantenere una velocità adeguata.
- Seguire le norme vigenti per le velocità e i pesi consentiti.
- Mantenere una bassa velocità, in caso di guida prolungata con un rimorchio lungo una salita ripida.
- I pesi max del rimorchio indicati valgono solo fino a un'altitudine di 1.000 m slm (3280 piedi). Ad altitudini superiori, la potenza del motore e quindi la pendenza superabile dall'automobile sono inferiori a causa della rarefazione dell'aria, quindi si deve ridurre il peso max del rimorchio. Il peso per automobile e rimorchio deve essere ridotto del 10% per ogni ulteriori 1.000 m (3280 ft) (o in tale proporzione).
- Evitare di guidare con rimorchio su pendenze superiori al 12%.

Nota

Condizioni meteorologiche estreme e guida con rimorchio o ad alta quota, in combinazione con una qualità del carburante inferiore a quella raccomandata, aumentano considerevolmente il consumo di carburante.

Pesi del rimorchio

Attenzione

Seguire le raccomandazioni relative al peso del rimorchio. In caso contrario, l'automobile e il rimorchio possono essere difficili da controllare in caso di manovre e frenate di emergenza.

Nota

I pesi massimi del rimorchio riportati sono quelli consentiti da Volvo. Le direttive nazionali possono prevedere altre limitazioni per il peso del rimorchio e i limiti di velocità. I ganci di traino possono essere omologati per pesi superiori a quelli consentiti per l'automobile.

Regolazione del livello*

Il sistema di controllo del livello dell'automobile cerca di mantenere un'altezza costante a prescindere dal carico (fino al peso max consentito). Ad automobile ferma, è normale che il retrotreno si abbassi leggermente.

Nella guida su terreno ondulato

In determinate circostanze può sussistere il rischio di surriscaldamento durante la guida con rimorchio. In caso di surriscaldamento di motore e trasmissione si accende una spia di allarme sul display del conducente e viene visualizzato un messaggio.

Il contenuto di questo manuale rappresenta lo stato del manuale d'uso al momento della stampa e potrebbe non essere completamente valido in futuro. Per ulteriori informazioni, consulta la prima pagina per la nota completa di esclusione di responsabilità.

Le seguenti indicazioni valgono per le automobili con cambio automatico:

Il cambio automatico adatta il cambio marce in base a carico e regime del motore.

Pendenze ripide

Non forzare il cambio automatico in una marcia superiore a quella "richiesta" dal motore. La guida con marce alte e regimi bassi non è sempre la più economica.

Parcheggio in pendenza

- 1** Premere il pedale del freno.
- 2** Inserire il freno di stazionamento.
- 3** Selezionare la posizione P.
- 4** Rilasciare il pedale del freno.

Quando si parcheggia un'automobile con rimorchio in pendenza, applicare sempre ceppi per bloccare le ruote.

Avviamento in pendenza

- 1** Premere il pedale del freno.
- 2** Selezionare la posizione D.
- 3** Disinserimento del freno di stazionamento.
- 4** Rilasciare il pedale freno e mettersi in marcia.

* Optional/accessorio.

16.2. Bagagliaio

16.2.1. Rete protettiva, griglia protettiva e copribagagliaio

16.2.1.1. Installazione e rimozione della rete protettiva*

La rete protettiva previene che il carico sia scagliato nell'abitacolo in caso di frenata brusca.

La rete protettiva si fissa a quattro attacchi.



Per motivi di sicurezza, la rete protettiva deve sempre essere fissata e ancorata come descritto di seguito.

La rete, realizzata in robusto tessuto di nylon, può essere fissata in due punti nell'automobile:

- Montaggio posteriore - dietro il sedile posteriore.
- Montaggio anteriore - dietro i sedili anteriori.

Attenzione

Il carico nel bagagliaio deve essere ancorato correttamente anche se si utilizza la rete protettiva.

Installazione della rete protettiva

Attenzione

Controllare che gli attacchi superiori della rete siano montati correttamente che le fascette di serraggio siano ben agganciate.

Non utilizzare la rete protettiva se è danneggiata.

Nota

In caso di montaggio anteriore, il modo più semplice per montare la rete protettiva è attraverso le portiere posteriori.

- 1 Srotolare la rete protettiva con i ganci superiori rivolti verso l'alto.

- 2 Fissare un gancio della rete all'attacco del padiglione anteriore o posteriore, con i fermi delle fascette di serraggio rivolti verso di sé.
- 3 Fissare l'altro gancio della rete all'attacco del padiglione sul lato opposto.
Premere con cura i ganci della rete al fincorsa anteriore del rispettivo attacco del padiglione.

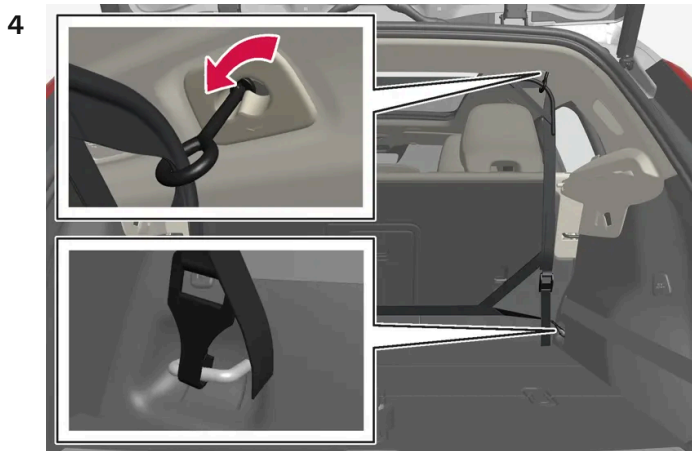

Montaggio posteriore.

In caso di montaggio posteriore:

Con la rete montata negli attacchi posteriori nel padiglione, agganciare le fascette di serraggio agli occhielli di fissaggio del carico anteriori nel bagagliaio.

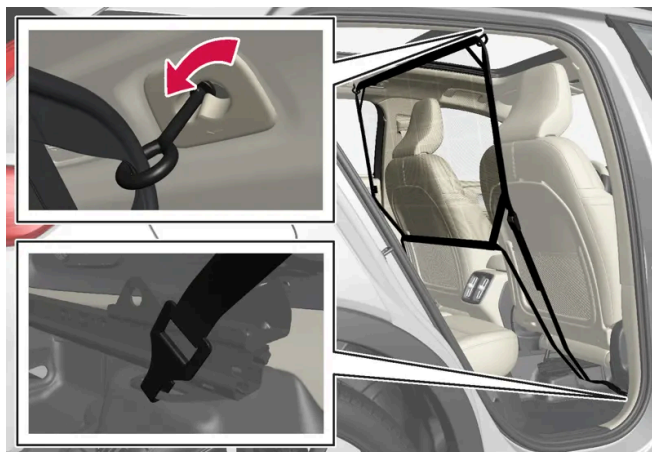

Montaggio anteriore.

In caso di montaggio anteriore:

Con la rete montata nelle staffe del padiglione anteriore, agganciare le fascette di serraggio negli occhielli posteriori esterno sulle guide di scorrimento dei sedili. Il montaggio può essere agevolato raddrizzando gli schienali e spostando i sedili un po' in avanti.

Fare attenzione a non spingere con forza sedile e schienale contro la rete quando questi vengono riportati indietro. Fermarsi non appena sedile e schienale sono a leggero contatto con la rete.

! Importante

Se il sedile o lo schienale esercita una pressione eccessiva all'indietro, la rete e gli attacchi del padiglione possono danneggiarsi.

- 5 Fissare la rete protettiva con le fascette di serraggio.

Rimozione della rete protettiva

La rete protettiva può essere rimossa e ripiegata facilmente.

- 1** Per ridurre la tensione della rete protettiva, premere il pulsante sui fermi delle fascette di serraggio e sfilare una piccola parte delle fascette a entrambi i lati.
- 2** Inserire i fermi di bloccaggio e staccare entrambi i ganci della fascetta di serraggio.
- 3** Staccare gli attacchi superiori, quindi sfilare la rete dagli attacchi del padiglione.
- 4** Ripiegare la rete e conservarla nella relativa custodia.
All'occorrenza, rimontare l'eventuale gancio per abiti.

* Optional/accessorio.

16.2.2. Vano di carico

L'automobile è dotata di un bagagliaio versatile che consente di trasportare e ancorare oggetti voluminosi.

Ripiegando gli schienali posteriori, il bagagliaio diventa molto spazioso. Utilizzare gli occhielli fermacarico o il supporto per borse della spesa per mantenere fermo il carico. Per fare spazio a carichi ingombranti è possibile rimuovere facilmente il piano portaoggetti e riporlo sotto il pavimento del bagagliaio.

Sotto il pavimento nel bagagliaio sono riposti l'occhiello di traino e il kit di riparazione pneumatici oppure la ruota di scorta*.

* Optional/accessorio.

16.2.3. Ganci per borse della spesa

I ganci per borse della spesa mantengono in posizione le borse impedendone il rovesciamento nel bagagliaio.

Lungo i lati



È presente un gancio per borse della spesa nel pannello laterale su ogni lato del bagagliaio.

Importante

I ganci per borse della spesa sopportano un carico max di 5 kg (11 lbs).

Sotto la botola nel bagagliaio*



- 1 Afferrare la maniglia al centro del pavimento del bagagliaio e sollevarlo.
 - 2 Portare in avanti il pavimento del bagagliaio in posizione eretta e inserirlo nella scanalatura di regolazione su ogni lato.
- A questo punto è possibile appendere le borse ai ganci con la maniglia all'altezza desiderata.

Nel cassetto portaoggetti

Il cassetto portaoggetti contiene anche un gancio estraibile utilizzabile per appendere una borsa della spesa.

* Optional/accessorio.

16.2.4. Borsa di primo soccorso*

La borsa di primo soccorso contiene l'attrezzatura per il pronto soccorso.

Conservare la borsa di primo soccorso in un posto adatto nel bagagliaio, ad esempio nello spazio sul lato destro. La borsa di primo soccorso è dotata di attacchi in velcro e può essere fissata direttamente al pannello.

* Optional/accessorio.

16.2.5. Rimozione e conservazione del piano portaoggetti

Il piano portaoggetti può essere rimosso per ampliare il bagagliaio.

Rimozione del piano portaoggetti



1 

Staccare gli occhielli di sollevamento del piano portaoggetti su entrambi i lati.



2 

Sganciare il bordo anteriore del piano portaoggetti ed estrarlo.

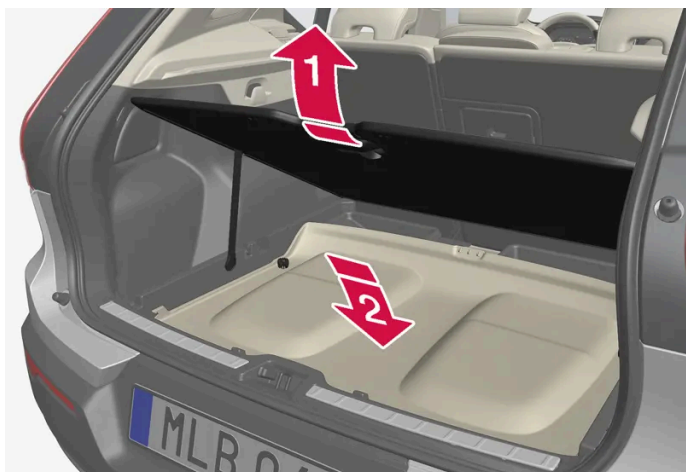
Conservazione del piano portaoggetti sotto il pavimento del bagagliaio



Il piano portaoggetti rimosso può essere conservato sotto il pavimento del bagagliaio.

- 1**  Sollevare il pavimento del bagagliaio e bloccarlo in posizione sollevata con il braccio di supporto.
- 2**  Girare il piano portaoggetti con il lato superiore verso il basso e sistemarlo nel vano con la parte posteriore rivolta in avanti.

Se il pavimento del bagagliaio è pieghevole*:

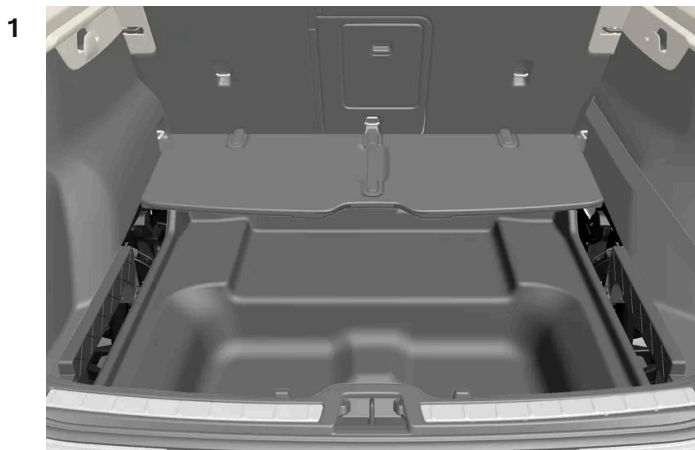

- 1** Ritirare il pavimento del bagagliaio pieghevole in avanti per sistemare il piano portaoggetti con il lato superiore verso il basso e la parte posteriore rivolta in avanti.
- 2** Riaprire il pavimento del bagagliaio in posizione orizzontale.

* Optional/accessorio.

16.2.6. Sollevamento del pavimento del bagagliaio

Il pavimento del bagagliaio può essere bloccato in posizione sollevata per mezzo del braccio di supporto.

- 1 Afferrare la maniglia per sollevare il pavimento del bagagliaio.
- 2 Sollevare il braccio di supporto e inserirne l'estremità nell'apertura sul lato inferiore del pavimento del bagagliaio.

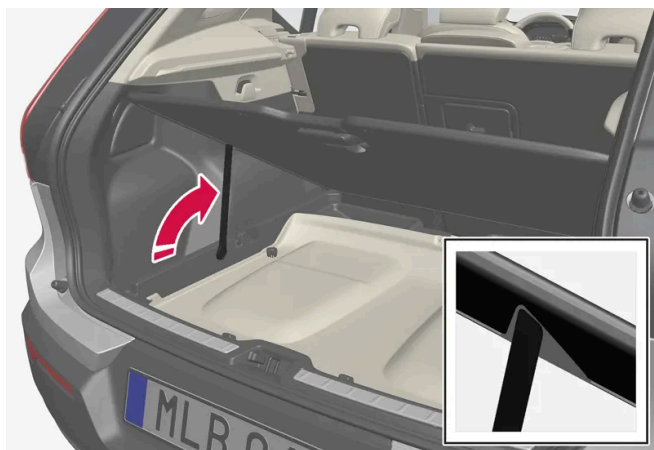

➤ Il pavimento del bagagliaio si blocca in posizione eretta.

Con pavimento del bagagliaio pieghevole*



- 1 Afferrare la maniglia al centro del pavimento del bagagliaio pieghevole e ripiegarlo in avanti.

* Optional/accessorio.

16.2.7. Occhielli fermacarico

Utilizzare gli occhielli fermacarico per fissare le fasce che mantengono fermi gli oggetti nel bagagliaio.

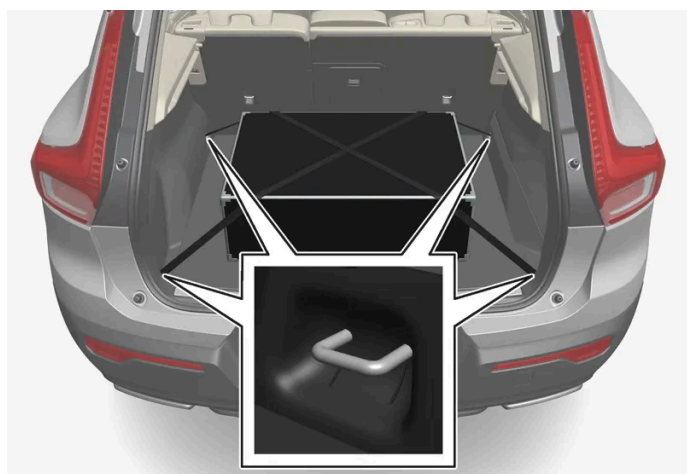

Attenzione

Trasportando oggetti duri, taglienti e pesanti non fissati o che sporgono, questi possono causare lesioni personali in caso di potente frenata.

Fissare sempre gli oggetti grandi e pesanti con la cintura di sicurezza o cinghie di ancoraggio carico.

16.2.8. Triangolo di emergenza

Il triangolo di emergenza si utilizza per avvertire gli altri utenti della strada della presenza dell'automobile ferma.

Attivare anche i lampeggiatori di emergenza.

Vani portaoggetti

Il triangolo di emergenza si trova nel vano sul lato interno del portellone.

Apertura del triangolo di emergenza

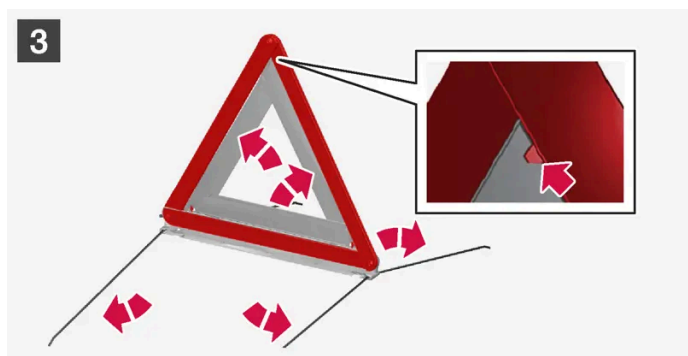

1 **1**

Aprire lo sportello ruotando dapprima la manopola di un quarto di giro, quindi staccandolo dai relativi attacchi sui bordi superiore e inferiore.

Premere leggermente verso destra la chiusura a scatto che fissa il triangolo di emergenza ed estrarre il fodero.

2 **2**

Prendere il triangolo di emergenza dal fodero, aprirlo ed assemblare le estremità.

3 **3**

Estrarre i supporti del triangolo di emergenza.

Utilizzare il triangolo di emergenza nel rispetto delle norme vigenti. Collocare il triangolo di emergenza in un luogo adeguato in base alle condizioni del traffico.

Verificare che il triangolo di emergenza con il fodero siano correttamente fissati nel relativo vano di custodia dopo l'uso e che lo sportello sia correttamente chiuso.

16.2.9. Rimozione del pavimento del bagagliaio pieghevole*

È possibile rimuovere il pavimento del bagagliaio pieghevole per accedere più comodamente, ad esempio, a portacarte SIM o vano di rimessaggio inferiore.

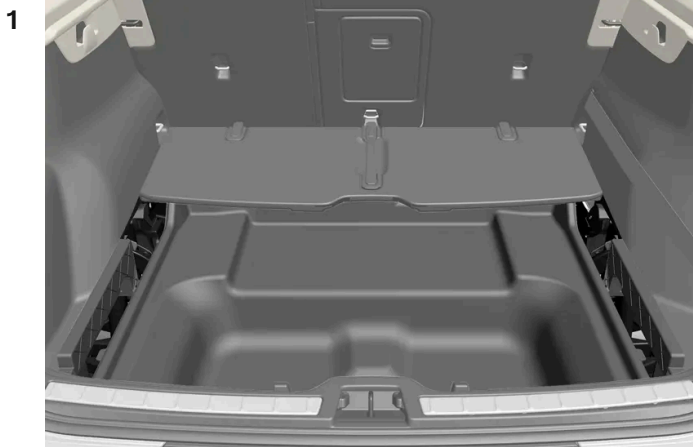

Ripiegare il pavimento del bagagliaio pieghevole in avanti.

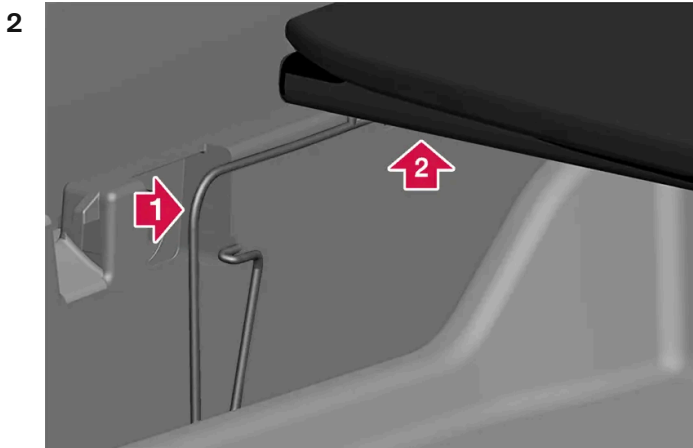

1 ▶ Premere a fondo la molla di bloccaggio nella direzione indicata dalla freccia. Mantenere premuto.

2 ▶ Sollevare contemporaneamente il pavimento del bagagliaio di qualche millimetro dal fondo.

3 Rilasciare la molla di bloccaggio mantenendo però sollevato il pavimento del bagagliaio.



Mantenere sollevato il pavimento del bagagliaio e premere la molla di bloccaggio sull'altro lato indicato dalla freccia.

➤ Se le operazioni al punto 2 sono state eseguite correttamente, il pavimento del bagagliaio si è staccato dai relativi attacchi laterali.

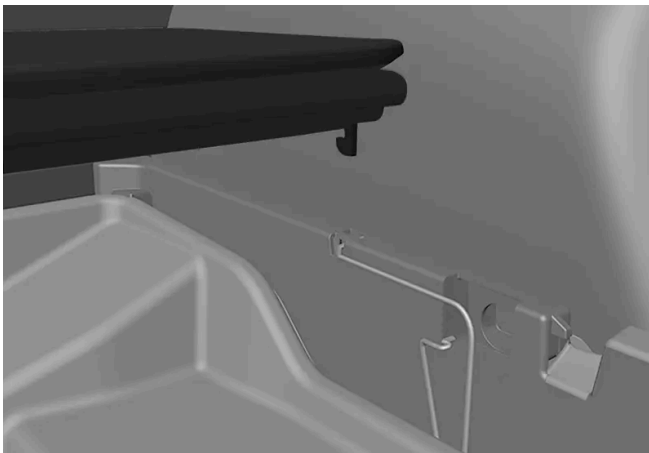

È possibile risistemare con cautela il pavimento del bagagliaio sopra le molle di bloccaggio senza fissarlo.

i Nota

Il pavimento del bagagliaio è fissato anche con cerniere anteriori.

Volvo raccomanda di fissare il pavimento del bagagliaio alle relative cerniere anteriori.

5 Premere verso il basso il pavimento del bagagliaio per fissarlo nuovamente ai relativi attacchi.

* Optional/accessorio.

16.2.10. Sbloccaggio del portellone con il pulsante della chiave

La chiave è dotata di un pulsante per lo sbloccaggio esclusivo del portellone.

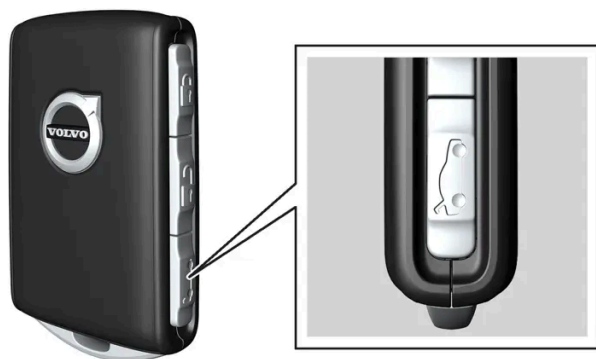

- 1 Premere il pulsante  della chiave.
- > Il portellone è sbloccato e può essere aperto dall'esterno.
Le portiere restano bloccate e coperte dall'antifurto*. La spia di bloccaggio e antifurto sul cruscotto si spegne a indicazione che non tutta l'automobile è bloccata.
Se il portellone non viene aperto entro 2 minuti, si riblocca e si reinsertisce l'antifurto.

Portellone elettrocomandato*

- 1 Tenere premuto il pulsante  per un paio di secondi.
- > Il portellone viene sbloccato e aperto, mentre le portiere restano bloccate e coperte dall'antifurto*.

Nota

In caso di funzionamento continuo per periodi prolungati, il sistema del portellone elettrocomandato* verrà disattivato per evitare sovraccarichi. Potrà essere riattivato dopo alcuni minuti.

* Optional/accessorio.

16.2.11. Impostazione dell'apertura massima del portellone elettrocomandato*

Impostare quanto deve essere aperto il portellone se l'auto, ad es. viene parcheggiata in un garage con altezza limitata.

Impostazione dell'apertura massima

- 1 Aprire il portellone manualmente e fermarlo nella posizione di apertura desiderata.
 - 2 Tenere quindi premuto il pulsante * sul bordo inferiore del portellone per circa 3 secondi.
- Vengono emessi due segnali acustici e la posizione è memorizzata.

Nota

Non è possibile programmare posizioni di apertura inferiori al portellone aperto per metà.

Ripristino dell'apertura massima

- 1 Aprire il portellone manualmente nella posizione d'apertura massima.
 - 2 Tenere quindi premuto il pulsante * sul bordo inferiore del portellone per circa 3 secondi.
- Vengono emessi due segnali acustici e la posizione memorizzata è cancellata.

* Optional/accessorio.

16.2.12. Gestione del portellone con il movimento del piede*

Il portellone può essere aperto e chiuso con un movimento del piede* sotto il paraurti posteriore. Questa funzione è utile quando le mani sono occupate.



Se l'automobile è dotata di bloccaggio e sbloccaggio senza chiave*, è possibile sbloccare il portellone con il movimento del piede.

La funzione di apertura e chiusura del portellone è disponibile quando l'automobile è dotata anche di portellone elettrocomandato*.

i Nota

La funzione di azionamento del portellone con il piede è disponibile in due versioni:

- Apertura e chiusura con il movimento del piede
- Solo sbloccaggio con il movimento del piede (sollevare il portellone manualmente per aprirlo)

La funzione di apertura e chiusura con il movimento del piede richiede il portellone elettrocomandato*.

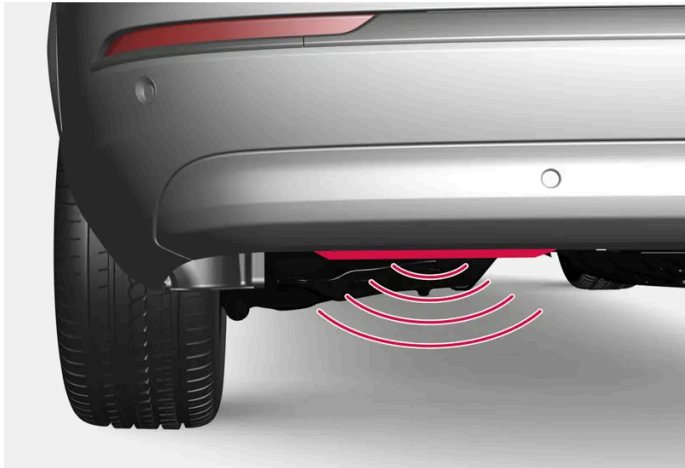

Il sensore si trova sul lato sinistro del paraurti.

Per l'attivazione, una delle chiavi dell'automobile deve trovarsi dietro l'auto nel campo di portata, circa 1 metro (3 piedi). Ciò vale anche quando l'auto non è bloccata.

Apertura e chiusura con il movimento del piede

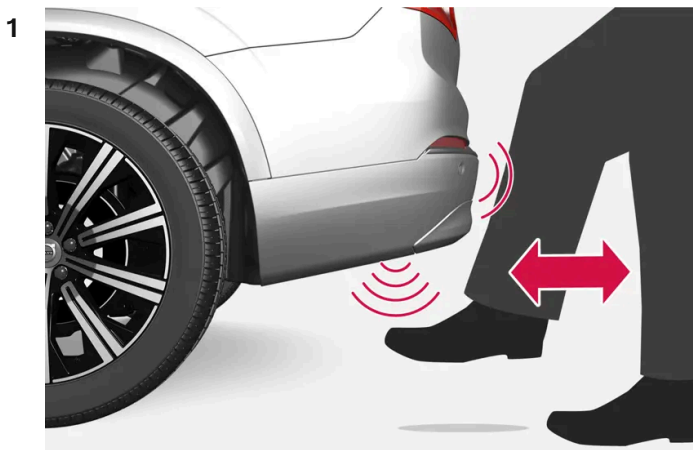

Movimento a calciare entro il campo di attivazione del sensore.

Compiere **un** movimento a calciare in avanti sotto la parte sinistra del paraurti posteriore. Non toccare il paraurti. Fare quindi un passo indietro.

- Viene emesso un breve segnale acustico e il portellone si apre/chiede.

Se si eseguono più movimenti a calciare senza un pulsante a portata di mano, la funzione viene disattivata per un breve lasso di tempo.

Non tenere il piede sotto l'auto durante il movimento a calciare. L'attivazione potrebbe non riuscire.

Interruzione dell'apertura o della chiusura con il movimento del piede

- 1 Compiere **un** movimento a calciare in avanti durante l'apertura o la chiusura per interrompere il movimento del portellone.

La chiave non deve essere a portata di mano per interrompere l'apertura o la chiusura.

Se il portellone viene fermato appena prima di chiudersi completamente, si aprirà alla successiva attivazione.

i Nota

Provvedere a mantenere pulita l'area intorno al sensore movimento piede. L'accumulo di sporco, ghiaccio o neve ne può disturbare il funzionamento.

i Nota

Fare attenzione poiché il sistema potrebbe attivarsi in un autolavaggio quando la chiave è entro il campo di copertura.

* Optional/accessorio.

16.2.13. Sbloccaggio del portellone dall'interno dell'automobile

Il portellone può essere sbloccato dall'interno con un pulsante accanto al volante sul cruscotto.

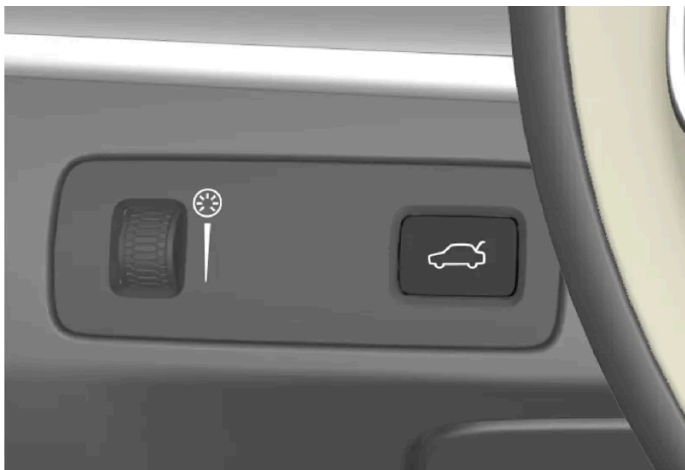

- 1 Premere brevemente il pulsante sul cruscotto.
- > Il portellone è sbloccato e può essere aperto dall'esterno.

Con l'optional portellone elettrocomandato*:

- 1 Tenere premuto il pulsante  del cruscotto per un paio di secondi.
- > Il portellone si apre.

 **Nota**

In caso di funzionamento continuo per periodi prolungati, il sistema del portellone elettrocomandato* verrà disattivato per evitare sovraccarichi. Potrà essere riattivato dopo alcuni minuti.

* Optional/accessorio.

16.2.14. Sbloccare il portellone senza chiave *

Con la funzione di bloccaggio e sbloccaggio senza chiave è sufficiente premere leggermente sulla piastrina gommata sotto la maniglia del portellone per sbloccarlo.

 **Nota**

Lo sbloccaggio è consentito se una delle chiavi dell'automobile si trova nel campo di copertura dietro l'automobile.

Il portellone rimane chiuso per effetto di un fermo elettrico.

Per aprire:

- 1 Premere leggermente la piastrina gommata sul bordo inferiore della maniglia del portellone.
- > Il fermo si disinserisce.
- 2 Tirare la maniglia esterna per aprire il portellone.

! Importante

- Trattare la piastra gommata con delicatezza in modo da non danneggiare il contatto elettrico. Per l'attivazione è richiesta una forza minima.
- In occasione dell'apertura, non fare forza sulla piastra gommata: tirare solo la maniglia.

Il portellone può anche essere sbloccato con un movimento a calciare* sotto il paraurti posteriore; vedere la sezione separata.

! Attenzione

Non guidare con il portellone aperto. Attraverso il bagagliaio possono entrare nell'abitacolo gas di scarico tossici.

* Optional/accessorio.

16.3. Vani portaoggetti e abitacolo

16.3.1. Interni dell'abitacolo

Panoramica degli interni dell'abitacolo e dei vani portaoggetti.

Sedile anteriore



Vano portaoggetti nel pannello della portiera, portacarte *accanto al volante, alette parasole nonché vano portaoggetti con gancio estraibile.

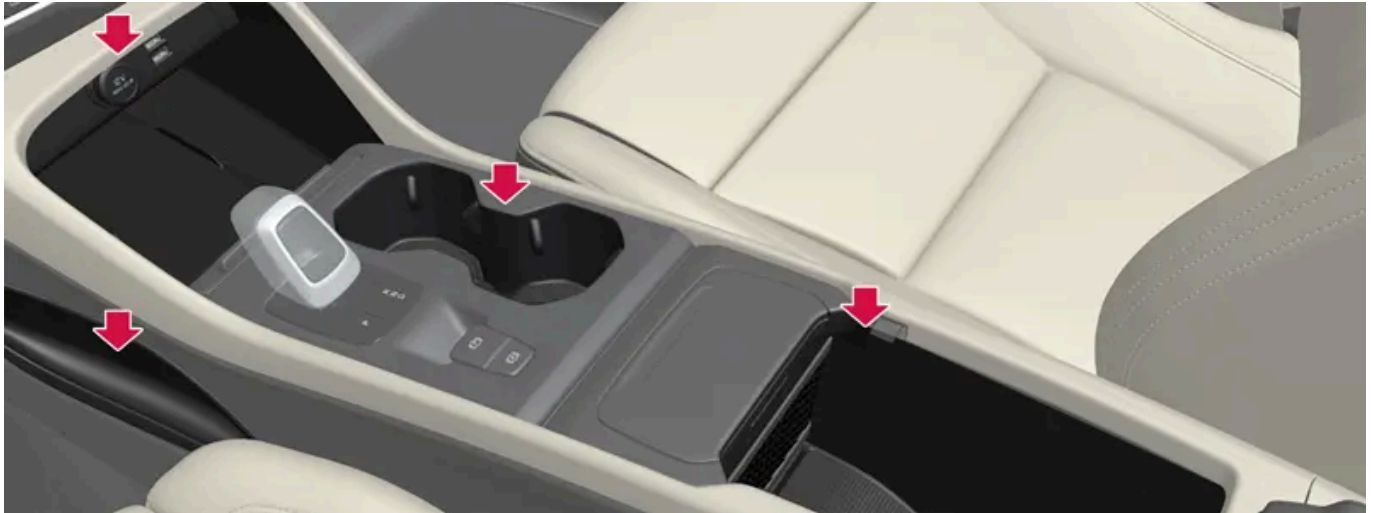

Vano portaoggetti presso lo spazio gambe, presa elettrica e porte USB* sopra il caricatore telefono senza fili*, portatlattine e vano sotto il bracciolo nel tunnel.

Sedile posteriore

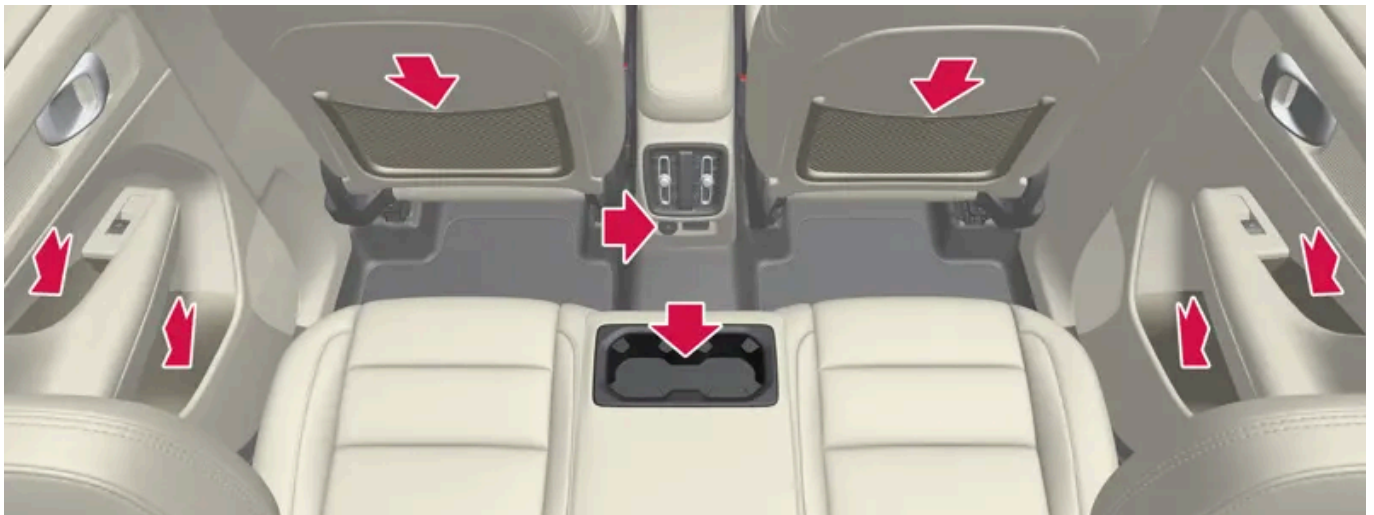

Vano portaoggetti nel pannello portiera, portatlattine* nello schienale del posto centrale, tasca portaoggetti sullo schienale del sedile anteriore e porte USB nel tunnel.

Attenzione

Riporre telefono, macchina fotografica, telecomando di altri apparecchi e altri oggetti nel cassetto portaoggetti o in altri vani. In caso di frenata brusca o collisione potrebbero ferire gli occupanti.

Importante

Ricordare, ad esempio, che le superfici extralucide si graffiano facilmente a contatto con oggetti metallici. Non riporre chiavi, telefoni o altro sulle superfici delicate.

* Optional/accessorio.

Il contenuto di questo manuale rappresenta lo stato del manuale d'uso al momento della stampa e potrebbe non essere completamente valido in futuro. Per ulteriori informazioni, consulta la prima pagina per la nota completa di esclusione di responsabilità.

16.3.2. Svuotamento del posacenere *

Le automobili con accendisigari sono dotate di posacenere amovibile nel tunnel.



- 1 Staccare il posacenere tirandolo verso l'alto e svuotarlo.
- 2 Risistemare il posacenere nel tunnel.

Attenzione

Prestare attenzione a non provocare danni a interni e passeggeri con mozziconi accesi o cenere. Spegnerle le sigarette esclusivamente nell'area dedicata.

* Optional/accessorio.

16.3.3. Utilizzo dell'accendisigari *

L'accendisigari può completare la presa da 12 V nella parte anteriore del tunnel.



Accendisigari nel tunnel, sedile anteriore.

- 1 Premere il pulsante dell'accendisigari.
 - Quando l'accendisigari diventa incandescente, il pulsante scatta verso l'alto.
- 2 Estrarre l'accendisigari dalla presa e utilizzare la parte incandescente per accendere.
- 3 Risistemare l'accendisigari nella presa.

 **Attenzione**

Prestare cautela quando l'accendisigari si è acceso, in modo che la parte ardente non danneggi ad esempio gli interni e non provochi ustioni ai passeggeri.

* Optional/accessorio.

16.3.4. Presa elettrica

Una presa elettrica da 12 V si trova nel tunnel e una presa elettrica da 12 V* nel vano bagagliaio/vano di carico. In caso di problemi con una presa elettrica, rivolgersi a un riparatore. Si raccomanda un riparatore autorizzato Volvo.

Presa elettrica 12 V

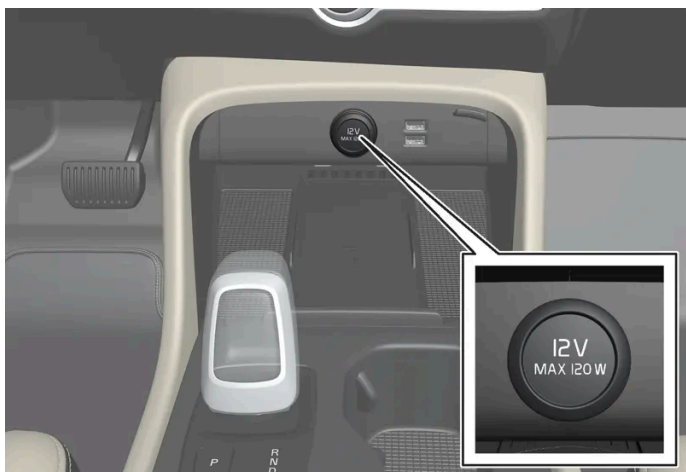

Presa elettrica da 12 V nel tunnel, sedile anteriore.

Le prese da 12 V possono essere utilizzate per diversi accessori compatibili, ad esempio lettori musicali, frigoriferi e telefoni cellulari.



Presa elettrica da 12 V nel bagagliaio*.

* Optional/accessorio.

16.3.5. Utilizzo delle prese elettriche

La presa da 12 V può essere utilizzata per diversi accessori compatibili, ad esempio lettori musicali, frigoriferi e telefoni cellulari.

Per abilitare l'erogazione di corrente delle prese, il sistema elettrico dell'auto deve essere impostato nella posizione di accensione più bassa I. Successivamente le prese rimarranno attive fintantoché il livello di carica della batteria di avviamento non diventa troppo basso.

Le prese sono disattivate quando il motore è spento e l'auto è bloccata. Se il motore è spento e l'auto rimane sbloccata oppure è bloccata in posizione bloccaporte temporaneamente disattivata, le prese rimarranno attive ulteriormente per un massimo di 7 minuti.

Il contenuto di questo manuale rappresenta lo stato del manuale d'uso al momento della stampa e potrebbe non essere completamente valido in futuro. Per ulteriori informazioni, consulta la prima pagina per la nota completa di esclusione di responsabilità.

 **Nota**

Ricordare che, utilizzando le prese elettriche a motore spento, il livello di carica della batteria di avviamento potrebbe scendere eccessivamente, con limitazione di altre funzioni.

Gli accessori collegati alle prese elettriche possono attivarsi anche quando l'impianto elettrico dell'automobile è disinserito o se si utilizza il preconditionamento. Per questo motivo, scollegare i contatti quando non vengono utilizzati per evitare di scaricare la batteria di avviamento.

 **Attenzione**

- Non utilizzare accessori con spine grandi o pesanti che potrebbero danneggiare la presa o staccarsi durante la guida.
- Non utilizzare accessori che possono provocare interferenze, ad esempio al ricevitore radio o all'impianto elettrico dell'automobile.
- Sistemare gli accessori in modo che non possano provocare lesioni a conducente o passeggeri in caso di frenata brusca o collisione.
- Tenere sotto controllo gli accessori collegati, perché possono generare calore e provocare ustioni a passeggeri o interni.

Utilizzo della presa da 12 V

- 1 Rimuovere il tappo (tunnel) o abbassare il coperchio (bagagliaio) davanti alla presa e collegare il contatto dell'accessorio.
- 2 Scollegare il contatto dell'accessorio e reinstallare il tappo (tunnel) o sollevare il coperchio (bagagliaio) quando la presa non viene usata o viene lasciata incustodita.

 **Importante**

Potenza erogata max 120 W (10 A) per presa.

16.3.6. Utilizzo del cassetto portaoggetti

Il cassetto portaoggetti è situato sul lato passeggero. Nel cassetto portaoggetti può essere custodito per es. il manuale del proprietario stampato. Inoltre, offre spazio per penna e portacarte.



Cassetto portaoggetti con gancio estraibile.

Il gancio del cassetto portaoggetti può essere estratto con il cassetto portaoggetti aperto, per poi essere utilizzato con il cassetto chiuso.

! Importante

Il gancio deve essere o completamente ritratto o completamente spiegato per non rischiare di romperlo quando il cassetto portaoggetti viene chiuso.

16.3.7. Aletta parasole

Nel padiglione davanti ai sedili del conducente e del passeggero anteriore, un'aletta parasole può essere abbassata e ruotata a lato all'occorrenza.



La figura è schematica - la forma può variare.

L'illuminazione* dello specchietto si accende automaticamente quando si solleva lo sportellino.

Il contenuto di questo manuale rappresenta lo stato del manuale d'uso al momento della stampa e potrebbe non essere completamente valido in futuro. Per ulteriori informazioni, consulta la prima pagina per la nota completa di esclusione di responsabilità.

Sul telaio dello specchietto è presente un supporto per carte di credito, biglietti ecc.

* Optional/accessorio.

16.3.8. Tunnel

Il tunnel è posizionato fra i sedili anteriori.

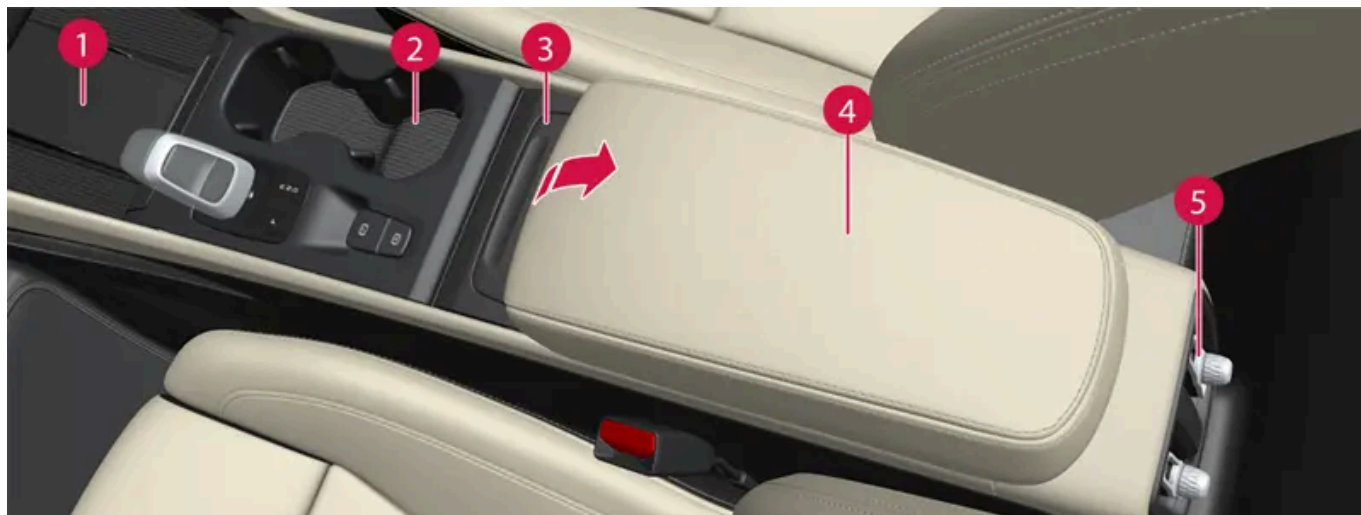

- ❶ Caricabatterie senza fili per telefono*
- ❷ Vano portaoggetti con portalattine.
- ❸ Il cestino* ^[1] può essere estratto e svuotato.
- ❹ Vano portaoggetti sotto il bracciolo.
- ❺ Comandi del climatizzatore per le funzioni del climatizzatore del sedile posteriore* o per il vano portaoggetti. In basso si trovano anche porte USB.

⚠ **Attenzione**

Riporre telefono, macchina fotografica, telecomando di altri apparecchi e altri oggetti nel cassetto portaoggetti o in altri vani. In caso di frenata brusca o collisione potrebbero ferire gli occupanti.

⚠ **Importante**

Ricordare, ad esempio, che le superfici extralucide si graffiano facilmente a contatto con oggetti metallici. Non riporre chiavi, telefoni o altro sulle superfici delicate.

i Nota

Uno dei sensori dell'antifurto* si trova sotto il portalattine del tunnel. Non riporre monete, chiavi e altri oggetti metallici nel portalattine in quanto potrebbero attivare l'antifurto.

i Nota

Le porte USB possono essere utilizzate fra l'altro per ricaricare un telefono o tablet. Solamente la porta USB anteriore può essere utilizzata per riprodurre media nell'impianto audio dell'automobile.

* Optional/accessorio.

^[1] Solo nelle automobili con cambio automatico.

16.3.9. Fusibili sotto il sedile anteriore sinistro

I fusibili sotto il sedile anteriore sinistro proteggono, fra l'altro, le prese elettriche, i display e i moduli delle portiere.

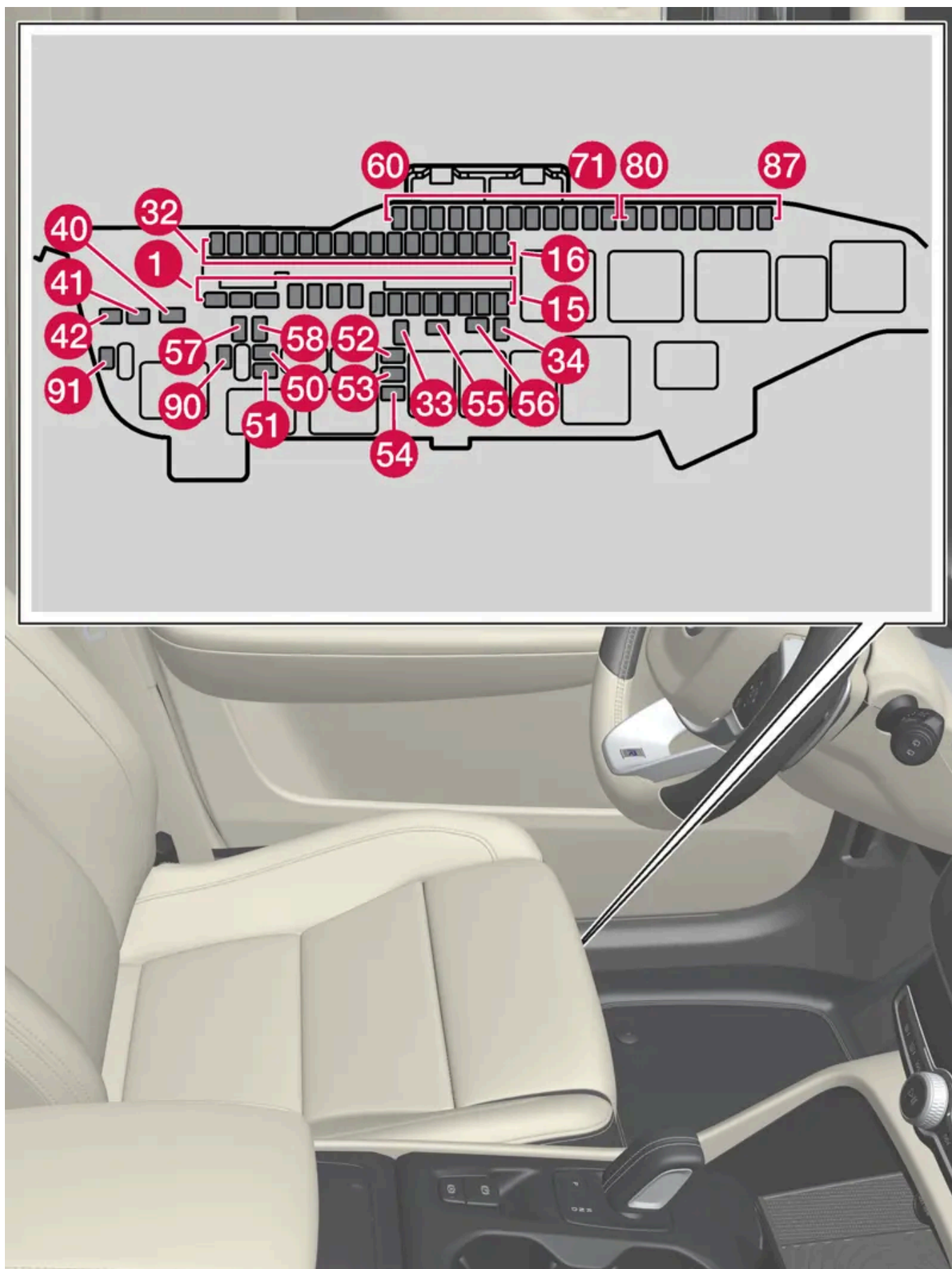

Nella **basetta nel vano motore** vi è posto per alcuni fusibili di riserva.

Posizioni

Sul lato interno del coperchio è indicata la posizione dei fusibili. Le funzioni e i componenti nella tabella dei fusibili interessano vari modelli e alternative di motore. Pertanto, un fusibile descritto può interessare meno componenti di quelli indicati in tabella, o essere del tutto assente, a seconda della specifica dotazione dell'auto.

In presenza di più valori in tabella per una certa posizione, ogni valore è associato al corrispondente livello di equipaggiamento. In questi casi, usare un fusibile con lo stesso valore di quello che viene sostituito. In caso di dubbi, contattare un'officina. Si raccomanda un riparatore autorizzato Volvo.

	Funzione	Ampere	Tipo
1	Centralina audio	40	MCase+ HT ^[1]
2	Modulo elettrico centrale A: Sensori, unità radar, sedili elettrocomandati*	40	MCase+ HT ^[1]
3	Modulo elettrico centrale B: Sensori, unità radar, sedili elettrocomandati*	40	MCase+ HT ^[1]
4	Modulo della ventola per il climatizzatore anteriore	40	MCase+ HT ^[1]
5	Portellone elettrocomandato*	25	MCase+ ^[1]
6	Sedile elettrocomandato*, destro	20	MCase+ ^[1]
7	Riscaldatore di parcheggio*	25	MCase+ ^[1]
8	–	–	MCase+ ^[1]
9	Modulo portiera, posteriore destra	20	Micro
10	Modulo portiera, posteriore sinistra	20	Micro
11	Modulo portiera, anteriore sinistra	20	Micro
12	–	–	Micro
13	Modulo portiera, anteriore destra	20	Micro
14	Riscaldatore sedile posteriore*	15	Micro
15	Centralina batteria 48 V	5	Micro
16	Modulo di calcolo	5	Micro
17	–	–	Micro
18	Blocco sterzo	7,5	Micro
19	Centralina climatizzatore	7,5	Micro
20	Sensori di movimento interni*	5	Micro
21	Display del conducente	5	Micro
22	Comandi nel quadro centrale	5	Micro
23	Modulo del volante	5	Micro
24	Modulo per l'interruttore di avviamento Modulo cambio marce elettronico Freno di stazionamento elettronico	5	Micro
25	Display centrale	5	Micro
26	Centralina auto connessa a Internet Centralina Volvo On Call	5	Micro
27	Modulo antenna multibanda	5	Micro
28	Bobine relè	5	Micro
29	Apertura del portellone con movimento del piede*	5	Micro

Il contenuto di questo manuale rappresenta lo stato del manuale d'uso al momento della stampa e potrebbe non essere completamente valido in futuro. Per ulteriori informazioni, consulta la prima pagina per la nota completa di esclusione di responsabilità.

	Funzione	Ampere	Tipo
30	Centralina Sensus TV*	15	Micro
31	Porta diagnostica OBD-II	10	Micro
32	Etilometro*	5	Micro
33	Motorino di bloccaggio poggiatesta posteriore sinistro	15	Micro
34	Motorino di bloccaggio poggiatesta posteriore destro	15	Micro
40	Lunotto termico	30	MCase+ ^[1]
41	Pretensionatore, sinistro	40	MCase+ HT ^[1]
42	Pretensionatore, destro	40	MCase+ HT ^[1]
50	Sensore di umidità Generatore 48 V e trasformatore di tensione	5	Micro
51	Centralina della pompa del carburante	20	Micro
52	Pompa del liquido di raffreddamento	7,5	Micro
53	Volante elettroriscaldato*	15	Micro
54	Sensore di umidità dell'aria	5	Micro
55	Lavafari*	25	MCase+ ^[1]
56	Lavacristalli e lavalunotto	25	MCase+ ^[1]
57	–	–	MCase ^[1]
58	–	–	MCase ^[1]
59	–	–	Micro
60	–	–	Micro
61	–	–	Micro
62	–	–	Micro
63	Pretensionatori delle cinture	5	Micro
64	Blind Spot Information (BLIS)*	5	Micro
65	–	–	Micro
66	–	–	Micro
67	Centralina All Wheel Drive (AWD)*	15	Micro
68	Impianto dei gas di scarico	5	Micro
69	Telecamera di parcheggio*	5	Micro
70	–	–	Micro
71	Centralina per airbag e pretensionatori	5	Micro
80	Tergilunotto	15	Micro
81	Mensola del padiglione per il tettuccio panoramico*	20	Micro
82	Sensore solare	5	Micro
83	Illuminazione abitacolo Antiabbagliamento del retrovisore interno* Sensore di pioggia e luce* Pannelli di comando portiere posteriori e vano di carico	7,5	Micro
84	–	–	Micro
85	Centralina funzioni supporto al conducente	5	Micro
86	Etilometro*	5	Micro

	Funzione	Ampere	Tipo
87	Caricatore cellulari senza fili* Porta USB	5	Micro
90	-	-	Micro
91	-	-	Micro

[1] Questo tipo di fusibile dovrebbe essere sostituito da un riparatore. Si raccomanda un riparatore autorizzato Volvo.

* Optional/accessorio.

16.4. Sportello di carico nel sedile posteriore *

Lo sportello nello schienale posteriore può essere aperto per trasportare oggetti lunghi e stretti quali gli sci.

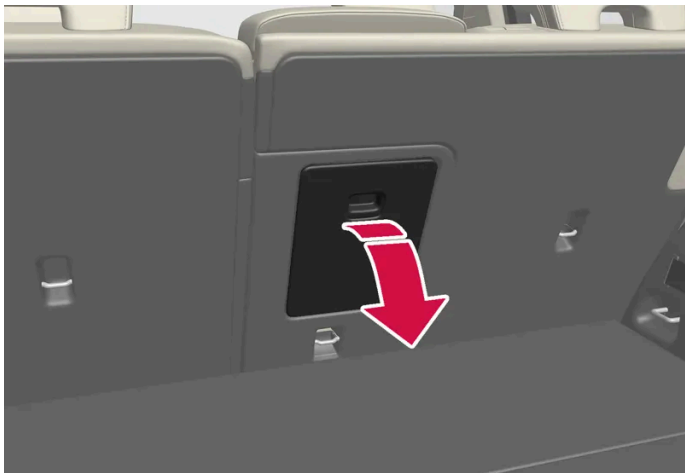

- 1 Nel bagagliaio, afferrare la maniglia dello sportello e abbassarlo.
- 2 Abbassare il bracciolo nel sedile posteriore.
- 3 Regolare il poggiatesta centrale in modo che i tubi di acciaio non blocchino l'apertura dello sportello.

Se si utilizza la funzione di bloccaggio privato, lo sportello di carico deve essere chiuso.

* Optional/accessorio.

17. Manutenzione e assistenza

17.1. Cura dell'automobile

17.1.1. Pulizia degli interni

17.1.1.1. Pulizia del display centrale

Sporcizia, macchie e ditate possono pregiudicare le prestazioni e la leggibilità del display centrale. Pulire lo schermo spesso con un panno in microfibra.

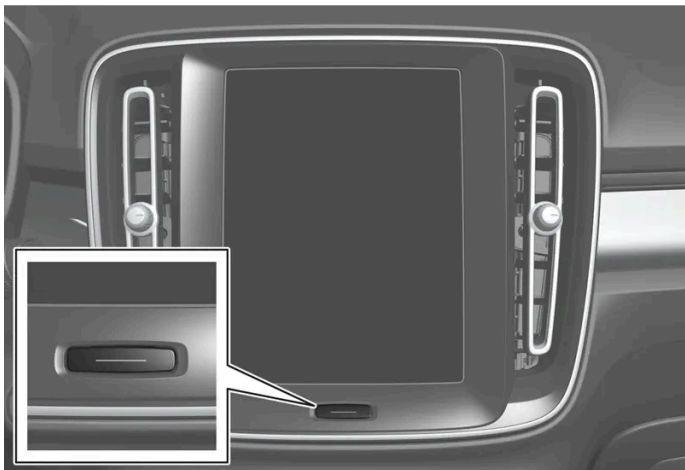

- 1 Spegnere il display centrale mediante una pressione prolungata sul pulsante home.
- 2 Pulire lo schermo effettuando piccoli movimenti circolari con un panno in microfibra pulito e asciutto. All'occorrenza, inumidire leggermente il panno in microfibra con acqua pulita.
- 3 Attivare il display mediante una breve pressione sul pulsante home.

Importante

Per la pulizia del display centrale, il panno in microfibra deve essere privo di sabbia e sporcizia.

 **Importante**

Per la pulizia del display centrale è sufficiente esercitare una leggera pressione. Una pressione eccessiva può danneggiare lo schermo.

 **Importante**

Non pulire il display centrale applicando direttamente liquidi oppure sostanze chimiche corrosive spray. Non utilizzare detersivi per vetri, detersivi, spray, solventi, alcool, ammoniaca o altri prodotti contenenti abrasivi.

Non utilizzare mai panni abrasivi, fazzoletti di carta o carta seta, perché potrebbero graffiare il display centrale.

17.1.1.2. Pulizia del display del conducente

Pulire delicatamente il vetro del display con un panno in microfibra pulito e asciutto. All'occorrenza, inumidire leggermente il panno in microfibra.

Non usare mai detersivo. Per le macchie difficili, si può utilizzare il detersivo speciale disponibile presso i concessionari Volvo.

17.1.1.3. Pulizia del volante in pelle

Utilizzare detersivi e prodotti per la cura delle auto raccomandati dalla Volvo. Pulire regolarmente e trattare subito le macchie. È importante passare l'aspirapolvere prima di pulire con il detersivo.

La pelle deve respirare. Non installare mai coperture in plastica sul volante in pelle. Per la pulizia del volante in pelle si raccomanda Volvo Leather Care Kit/Wipes. Rimuovere prima sporcizia, polvere ecc. con una spugna o un panno inumiditi.

 **Importante**

Oggetti acuminati, per esempio anelli, possono danneggiare la pelle sul volante.

17.1.1.4. Pulizia delle cinture di sicurezza

Utilizzare detersivi e prodotti per la cura delle auto raccomandati dalla Volvo. Pulire regolarmente e trattare subito le macchie. È importante passare l'aspirapolvere prima di pulire con il detersivo.

Utilizzare acqua e detersivo sintetico; uno speciale detersivo per tessuti è disponibile presso i concessionari Volvo. Prima di riavvolgere la cintura di sicurezza, accertarsi che sia asciutta.

17.1.1.5. Pulizia degli interni

Utilizzare detergenti e prodotti per la cura delle auto raccomandati dalla Volvo. Pulire regolarmente e trattare immediatamente le macchie. È importante passare l'aspirapolvere prima di pulire con il detergente.

Importante

- Alcuni indumenti colorati (ad esempio, jeans scuri e indumenti scamosciati) possono macchiare i rivestimenti. In tal caso, è importante pulire e ritrattare queste parti dei rivestimenti con la massima sollecitudine.
- Non pulire mai gli interni con solventi forti, ad esempio liquido lavacrystalli, smacchiatori a base di benzina, acquaragia o alcool concentrato, perché potrebbero danneggiare i rivestimenti e gli altri materiali interni.
- Non applicare mai detergenti spray direttamente su componenti dotati di pulsanti e comandi elettrici. Pulirli invece con un panno inumidito con il detergente.
- Oggetti appuntiti e velcro potrebbero danneggiare il rivestimento in tessuto.
- Utilizzare esclusivamente detergenti specifici per il tipo di materiale in questione.

17.1.1.6. Pulizia di tappetini del pianale e tappetini protettivi in tessuto

Per la pulizia dei tappetini si raccomanda di utilizzare un detergente per tessuti. Pulire regolarmente e trattare immediatamente le macchie. È importante passare l'aspirapolvere prima di pulire con il detergente.

Rimuovere i tappetini protettivi per pulirli separatamente dal tappetino sul pavimento. Ogni tappetino protettivo si fissa con gli appositi fermi.

- 1 Per estrarre il tappetino protettivo, afferrarlo in corrispondenza dei fermi e sollevarlo in linea retta.
- 2 Rimuovere polvere e detriti con un aspirapolvere.

Nota

I tappetini protettivi non devono essere agitati o sbattuti contro altri oggetti per rimuovere la sporcizia in quanto potrebbero rompersi.

- 3 Per le macchie sul tappetino del pianale, si raccomanda di passare l'aspirapolvere e utilizzare un detergente per tessuti.
- 4 Dopo la pulizia, il tappetino protettivo viene rimesso a posto e fissato a pressione presso ciascuna spina.

 **Attenzione**

Utilizzare un unico tappetino protettivo per ogni posto e, prima di mettersi in marcia, controllare che il tappetino protettivo del conducente sia inserito e fissato saldamente nei fermi per evitare che rimanga impigliato accanto o sotto i pedali.

17.1.1.7. Pulizia dei componenti interni in plastica, metallo e radica

Utilizzare detergenti e prodotti per la cura delle auto raccomandati dalla Volvo. Pulire regolarmente e trattare subito le macchie.

Per la pulizia di superfici e componenti interni si raccomanda di inumidire con acqua un panno in fibre rinforzate o in microfibra, disponibile presso i concessionari Volvo.

Non grattare o strofinare le macchie. Non utilizzare mai smacchiatori forti.

 **Importante**

Non usare solventi contenenti alcol per la pulizia del vetro del display del conducente.

 **Importante**

Ricordare che le superfici extralucide si graffiano facilmente. Pulirle con un panno in microfibra pulito e asciutto compiendo piccoli movimenti circolari. All'occorrenza, inumidire leggermente il panno in microfibra con acqua pulita.

17.1.1.8. Pulizia degli interni in pelle*

Utilizzare detergenti e prodotti per la cura delle auto raccomandati dalla Volvo. Pulire regolarmente e trattare subito le macchie. È importante passare l'aspirapolvere prima di pulire con il detergente.

Gli interni in pelle Volvo* sono trattati per conservare l'aspetto originario.

Gli interni in pelle* sono un prodotto naturale che invecchia e sviluppa un'affascinante patina col passar del tempo. Per mantenere caratteristiche e tonalità, è necessario pulire e trattare la pelle periodicamente. Volvo offre un prodotto completo per la pulizia e il trattamento degli interni in pelle, Volvo Leather Care Kit/Wipes. Se utilizzato come descritto nelle istruzioni, consente di mantenere la protezione dello strato superficiale della pelle.

Per un risultato ottimale, Volvo raccomanda di pulire gli interni e applicare la crema protettiva 1-4 volte all'anno (o più spesso all'occorrenza). Volvo Leather Care Kit/Wipes è disponibile presso i concessionari Volvo.

Pulizia degli interni in pelle

Il contenuto di questo manuale rappresenta lo stato del manuale d'uso al momento della stampa e potrebbe non essere completamente valido in futuro. Per ulteriori informazioni, consulta la prima pagina per la nota completa di esclusione di responsabilità.

- 1 Applicare il detergente per pelli su una spugna inumidita e premere finché non si forma una schiuma.
- 2 Usare la spugna con movimento rotatorio sulla macchia.
- 3 Bagnare bene la macchia con la spugna, lasciare che la spugna assorba la macchia senza strofinare.
- 4 Asciugare la macchia con un panno morbido e lasciare che la pelle si asciughi bene.

Proteggere il rivestimento in pelle

- 1 Applicare un po' di protettivo per pelli su un panno e applicarlo sulla pelle con un leggero movimento rotatorio.
 - 2 Lasciare asciugare per circa 20 minuti.
- La pelle sottoposta a trattamento protettivo è più resistente alle sollecitazioni dalla radiazione solare UV.

* Optional/accessorio.

17.1.1.9. Pulizia di rivestimenti in tessuto e rivestimento del padiglione

Per la pulizia del materiale in tessuto e del tessuto nabuk si raccomanda di usare un detergente per tessuti. Pulire all'occorrenza e trattare subito le macchie.

Importante

Non raschiare né strofinare mai sulle macchie in quanto ciò potrebbe rovinare il rivestimento.

Importante

Non utilizzare mai smacchiatori o solventi forti; questi prodotti possono danneggiare il rivestimento.

Pulizia dei rivestimenti in tessuto

1. Iniziare passando l'aspirapolvere sul rivestimento.
2. Attenersi alle indicazioni per l'uso del detergente.

3. Per il lavaggio del tessuto si raccomanda la lavatrice per rivestimenti con aspirazione del liquido di lavaggio e successivo risciacquo.

 **Importante**

Alcuni indumenti colorati (come jeans e capi in pelle scamosciata) possono macchiare il rivestimento in tessuto. Può essere difficile rimuovere le macchie resistenti, ad esempio quelle d'olio.

 **Importante**

Pulire sempre l'intero rivestimento, anche quando esso ha solo poche macchie. Ciò per evitare la formazione di macchie d'acqua permanenti a forma di cerchio.

 **Nota**

Non rimuovere i rivestimenti per la pulizia.

Pulizia del padiglione

1. Pulire delicatamente il padiglione con una spazzola morbida.
2. Attenersi alle indicazioni per l'uso del detergente.
3. Ripassare quindi il padiglione con un panno morbido che non lascia filacce.

 **Importante**

Una pulizia incauta può provocare danni al padiglione.

17.1.2. Pulizia degli esterni

17.1.2.1. Pulizia delle luci esterne

Le luci sporche hanno una funzionalità ridotta. Pulirli regolarmente, ad esempio durante il rifornimento di carburante.

Lavare le luci esterne, come proiettori e gruppi ottici posteriori, con una spugna morbida e priva di sporcizia insieme a sapone delicato e acqua tiepida.

È normale che si formi temporaneamente condensa sul lato interno dei vetri in occasione dei lavaggi. Tutte le luci esterne sono progettate e costruite per neutralizzare questo fenomeno. Normalmente, la ventilazione interna al fanale elimina la condensa

Il contenuto di questo manuale rappresenta lo stato del manuale d'uso al momento della stampa e potrebbe non essere completamente valido in futuro. Per ulteriori informazioni, consulta la prima pagina per la nota completa di esclusione di responsabilità.

dopo un po' che la luce è rimasta accesa.

 **Importante**

Non usare solventi o prodotti chimici aggressivi per la pulizia delle luci. Questi prodotti, per es. quelli contenenti alcol, possono ingenerare incrinature nel vetro.

 **Importante**

Non strofinare con una spugna o straccio asciutti in quanto sussiste il rischio di generare scariche elettriche che danneggiano i componenti nella luce.

17.1.2.2. Pulizia delle spazzole tergicristallo

Lavare l'automobile non appena si sporca. Più tempo l'automobile rimane sporca, più sarà difficile pulirla e maggiore sarà il rischio di danni alla vernice. Usare un piano di lavaggio dotato di separatore olio. Utilizzare shampoo per auto raccomandato dalla Volvo.

Residui di asfalto, polvere e sale sulla spazzola tergicristallo nonché insetti, ghiaccio e altri residui sul parabrezza riducono la durata della spazzola.

Per la pulizia, portare le spazzole tergicristallo in posizione di assistenza.

 **Nota**

Lavare regolarmente le spazzole tergicristallo e il parabrezza con acqua saponata tiepida o shampoo per auto. Non utilizzare solventi forti.

17.1.2.3. Vernice dell'automobile

La vernice è costituita da più strati e rappresenta una parte importante della protezione anticorrosione dell'automobile, quindi deve essere controllata regolarmente.

I danni più ricorrenti alla vernice sono scheggiature, graffi e segni, ad esempio su bordi di parafanghi, portiere e paraurti. Per evitare la formazione di ruggine, riparare immediatamente eventuali danni alla vernice.

17.1.2.4. Codici colore

L'etichetta per il codice colore è ubicata sul montante della portiera destra dell'auto fra portiera anteriore e posteriore e diventa visibile aprendo la portiera posteriore destra.

Codice colore

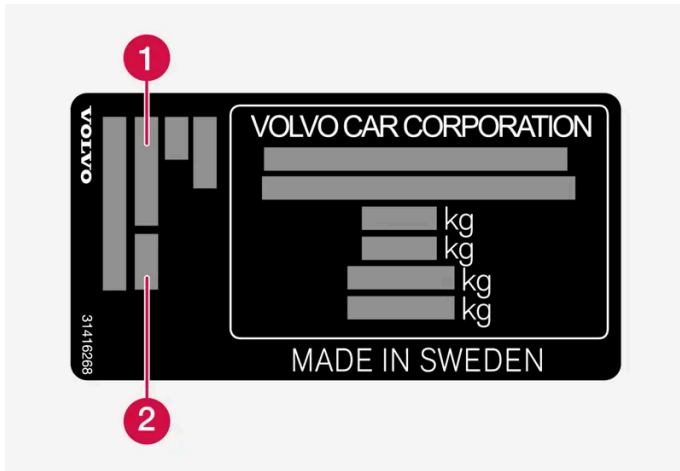

- 1 Codice colore degli esterni
- 2 Eventuale codice colore secondario degli esterni

17.1.2.5. Ritocco di piccoli danni alla vernice

La vernice riveste un ruolo importante nella protezione dalla ruggine dell'automobile e deve essere controllata regolarmente. I danni più ricorrenti alla vernice sono scheggiature, graffi e segni, ad esempio su bordi di parafanghi, portiere e paraurti.

Per evitare la formazione di ruggine, riparare immediatamente eventuali danni alla vernice.

i Nota

La vernice da riparare deve essere pulita e asciutta. La temperatura dovrebbe essere di almeno 15 °C (59 °F).

Materiale occorrente

- Primer – per paraurti rivestiti in plastica ecc. è disponibile uno speciale primer di adesione in bomboletta spray.
- vernice base e vernice trasparente - sono disponibili in bomboletta spray o penne di ritocco/stick^[1].
- Nastro adesivo protettivo.
- Tela smeriglio fine.

Applicare vernice di ritocco sulla superficie danneggiata

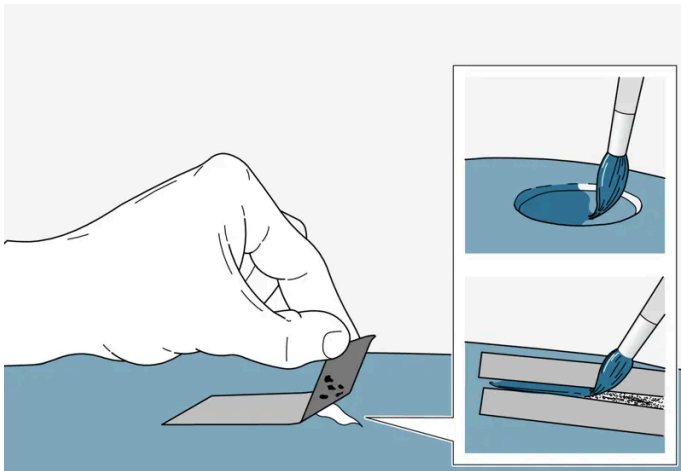

Se il danno non è penetrato fino al metallo, dopo aver pulito la superficie si può applicare direttamente la vernice di ritocco.

- 1 Fissare un pezzo di nastro per carrozzai sulla superficie danneggiata. Rimuovere quindi il nastro in modo che gli eventuali residui di vernice si staccino.

Se il danno ha raggiunto la superficie metallica (lamiera), è consigliabile applicare un primer. Se il danno interessa una superficie plastica, per risultati ottimali si consiglia l'utilizzo di uno speciale primer di adesione. Applicare utilizzando il tappo della bomboletta spray, quindi stendere un velo sottile.

- 2 Prima della verniciatura, levigare l'area interessata all'occorrenza (ad esempio se vi sono bave) con una tela smeriglio molto fine. Pulire accuratamente la superficie (rimuovendo grassi e sali) e lasciarla asciugare.
- 3 Mescolare bene il primer e applicarlo con un pennello fine, un bastoncino o simile. Concludere l'operazione applicando la vernice base e la vernice trasparente, quando il primer si è asciugato.

In caso di graffi, procedere come indicato sopra, applicando il nastro protettivo lungo il contorno della parte danneggiata per proteggere la vernice che è rimasta intatta.

Penne di ritocco/stick e bombolette spray per la riparazione dei danni alla vernice sono disponibili presso i concessionari Volvo.

i Nota

Se la scheggiatura non ha raggiunto la lamiera e rimane uno strato di vernice intatto, si possono applicare la vernice base e la vernice trasparente direttamente dopo aver pulito la superficie.

^[1] Seguire le istruzioni allegate alla confezione della penna di ritocco/stick.

17.1.2.6. Pulizia degli esterni

Lavare l'automobile non appena si sporca. In tal modo, l'automobile è più facile da pulire in quanto la sporcizia non ha ancora aderito a fondo. Si riduce anche il rischio di graffi e l'automobile rimane più bella. Effettuare la pulizia su un piano di lavaggio con separatore d'olio. Utilizzare prodotti per la cura delle auto raccomandati dalla Volvo.

17.1.2.7. Antiruggine

L'automobile è dotata di protezione anticorrosione.

Per la carrozzeria, la protezione anticorrosione è rappresentata da rivestimenti protettivi metallici per la lamiera, un processo di verniciatura di alta qualità, giunti fra le lamiere ridotti al minimo e con trattamento anticorrosione, componenti in plastica schermanti, protezioni antiusura e liquido anticorrosione integrativo nei punti esposti. Nel telaio, i particolari esposti delle sospensioni sono realizzati in fusione di alluminio resistente alla corrosione.

Controllo e manutenzione

In genere non occorre sottoporre a manutenzione la protezione anticorrosione, ma tenendo pulita l'automobile si contribuisce a ridurre il rischio di corrosione. Non utilizzare detergenti alcalini o acidi forti sui particolari decorativi lucidi. Eventuali scheggiature devono essere rettificate non appena sono scoperte.

17.1.2.8. Autolavaggio

È importante approntare l'auto in vista di un lavaggio in autolavaggio. Seguire scrupolosamente le istruzioni su come gestire l'auto prima e dopo il lavaggio.

L'autolavaggio può essere un modo rapido e semplice per lavare l'auto, tuttavia l'autolavaggio non raggiunge tutti i punti dell'auto che richiedono pulizia regolare. Volvo raccomanda di integrare l'autolavaggio con il lavaggio manuale.

Nota

Evitare di lavare un'auto nuova di fabbrica in autolavaggio nei primi mesi di possesso. La vernice avrà così il tempo necessario per indurirsi completamente.

Preparativi prima del lavaggio

Negli autolavaggi dove l'auto viene tirata attraverso l'impianto di lavaggio, è importante disattivare le funzioni che impediscono all'auto di rotolare liberamente.

- Assicurare o smontare dettagli esterni sporgenti come luci ausiliarie post-montate o antenne.
- Disattivare la funzione automatica del sensore pioggia. I tergilavabrezza devono rimanere disattivati per tutto il processo di lavaggio per evitare che possano danneggiarsi.
- Disattivare la funzione del freno automatico ad automobile ferma con il pulsante  nel tunnel.

- Disattivare le funzioni di avvertimento e freno automatico in retromarcia dalla videata della telecamera di parcheggio sul display centrale.

Durante il lavaggio

Importante

Tenere chiusi finestrini, portiere e portellone per l'intera procedura di lavaggio.

Se l'auto è dotata di bloccaggio e sbloccaggio senza chiave*:

Prendere la chiave e conservarla in vista nella parte anteriore dell'auto durante il lavaggio. In questo modo viene ridotto il rischio di apertura del portellone tramite pressione involontaria del relativo pulsante o di rilevamento della chiave fuori dalla vettura.

- 1 Entrare nell'autolavaggio e fermarsi nel punto indicato.
- 2 Selezionare la posizione N.
- 3 Impostare l'auto in modalità di accensione 0 tenendo premuto il pulsante avviamento per alcuni secondi.
 - Il motore si spegne e l'auto può rotolare liberamente.
- 4 L'auto viene sottoposta al lavaggio automatico.
 - Mantenere allacciata la cintura di sicurezza per tutto il processo di lavaggio.
 - Non dimenticare di ripristinare le impostazioni modificate in vista del lavaggio.

Dopo il lavaggio

Premere leggermente e brevemente sul pedale del freno durante la guida dopo che le pastiglie sono state esposte a umidità. In questo modo i freni si riscaldano per attrito e si asciugano più rapidamente, riducendo il rischio di corrosione.

Attenzione

Dopo un lavaggio, eseguire una prova di frenata sia con i freni di servizio che con il freno di stazionamento per verificarne l'efficacia.

* Optional/accessorio.

17.1.2.9. Pulizia dei componenti esterni in plastica, gomma e decorativi

Lavare l'automobile non appena si sporca. Più tempo l'automobile rimane sporca, più sarà difficile pulirla e maggiore sarà il rischio di danni alla vernice. Utilizzare shampoo per auto raccomandato dalla Volvo.

Per la pulizia e la cura dei componenti in plastica, gomma e decorativi verniciati, ad esempio i profili lucidi, si raccomanda un detergente speciale, disponibile presso i concessionari Volvo. Se si utilizzano detergenti speciali, attenersi sempre alle istruzioni per l'uso.

Non lavare mai l'automobile con detergenti con pH inferiore a 3,5 o superiore a 11,5 in quanto potrebbero decolorare i componenti in alluminio anodizzato*, vedere figura. Si sconsiglia di utilizzare prodotti lucidanti abrasivi, vedere figura.



Componenti da lavare con un detergente con pH compreso fra 3,5 e 11,5.

! Importante

Non applicare la cera né lucidare le parti in plastica e gomma.

Se si applicano sgrassanti su plastica e gomma, strofinare solo leggermente e all'occorrenza. Utilizzare una spugna morbida.

La lucidatura dei profili lucidi può usurare o danneggiare lo strato superficiale.

Non utilizzare prodotti lucidanti abrasivi.

! Importante

Non lavare mai l'automobile con detergenti con pH inferiore a 3,5 o superiore a 11,5 in quanto potrebbero decolorare i componenti in alluminio anodizzato, ad esempio il portapacchi sul tetto e le cornici dei finestrini.

Non utilizzare mai un lucidante per metalli su componenti in alluminio anodizzati, in quanto potrebbe decolorare e danneggiare il trattamento in superficie.

* Optional/accessorio.

17.1.2.10. Pulizia dei cerchi

Il contenuto di questo manuale rappresenta lo stato del manuale d'uso al momento della stampa e potrebbe non essere completamente valido in futuro. Per ulteriori informazioni, consulta la prima pagina per la nota completa di esclusione di responsabilità.

Lavare l'automobile non appena si sporca. Più tempo l'automobile rimane sporca, più sarà difficile pulirla e maggiore sarà il rischio di danni alla vernice. Effettuare la pulizia su un piano di lavaggio con separatore d'olio. Utilizzare shampoo per auto raccomandato dalla Volvo.

Utilizzare i detergenti per cerchi raccomandati da Volvo.

Gli smacchiatori forti possono danneggiare la superficie e macchiare i cerchi in alluminio cromati.

17.1.2.11. Lavaggio a mano

Lavare l'automobile non appena si sporca. In tal modo, l'automobile è più facile da pulire in quanto la sporcizia non ha ancora aderito a fondo. Si riduce anche il rischio di graffi e l'automobile rimane più bella. Effettuare la pulizia su un piano di lavaggio con separatore d'olio e utilizzare shampoo per auto. Utilizzare detergenti e prodotti per la cura delle auto raccomandati dalla Volvo.

Cose importanti da considerare in vista del lavaggio manuale dell'auto

- Evitare di lavare l'auto alla luce solare diretta. Ciò può comportare che il detergente o la cera si seccino e abbiano un effetto abrasivo.
- Rimuovere al più presto eventuale guano presente sulla carrozzeria. Contiene sostanze che danneggiano la vernice, decolorandola molto velocemente. Utilizzare ad esempio un panno di carta assorbente oppure una spugna abbondantemente inumidita. Per eliminare eventuali decolorazioni si raccomanda di rivolgersi a un riparatore autorizzato Volvo.
- Pulire a getto d'acqua il sottoscocca, incluso vani passaruota e paraurti.
- Lavare tutta l'automobile eliminando completamente la sporcizia al fine di prevenire la formazione di graffi dovuti al lavaggio. Non dirigere il getto d'acqua sulle serrature.
- All'occorrenza, utilizzare uno sgrassante a freddo sulle superfici molto sporche. Notare che, in tal caso, le superfici non devono essere state riscaldate dal sole.
- Lavare con una spugna, shampoo per auto e abbondante acqua tiepida. Accertarsi che la spugna non sia sporca. Eventuale sporcizia sulla spugna può graffiare l'automobile durante il lavaggio.
- Lavare le spazzole dei tergicristalli con acqua saponata tiepida o shampoo per auto.
- Asciugare l'automobile con una pelle di daino morbida e pulita o con una spatola asciugavetri. Evitando di lasciare asciugare le gocce d'acqua sotto una forte luce solare si riduce il rischio di formazione di aloni difficili da rimuovere.
- Dopo che l'auto è stata lavata possono rimanere residui di catrame provenienti dall'asfalto; usare il pulitore per catrame raccomandato dalla Volvo per rimuovere le ultime macchie.

Attenzione

Per il lavaggio del motore, rivolgersi sempre a un riparatore. Se il motore è caldo sussiste il rischio di incendio.

! Importante

I fari sporchi hanno una funzionalità ridotta. Pulirli regolarmente, ad esempio durante il rifornimento di carburante.

Non utilizzare detergenti altamente corrosivi. Utilizzare esclusivamente acqua e una spugna non abrasiva. Per maggiori informazioni, vedere la sezione separata.

i Nota

All'interno del vetro delle luci esterne come fari e luci posteriori può talvolta formarsi condensa. Il fenomeno è normale, tutte le luci esterne sono in grado di eliminare la condensa dopo essere state accese per un certo periodo.

! Importante

- Ricordare di chiudere il tettuccio panoramico* e l'aletta parasole prima di lavare l'automobile.
- Non usare mai lucidanti con proprietà abrasive sul tetto panoramico.
- Non usare mai cera sulle modanature di gomma intorno al tetto panoramico.

! Importante

Ricordare di rimuovere lo sporco dai fori di drenaggio nelle portiere, nelle soglie e nel tettuccio panoramico dopo il lavaggio dell'auto.

* Optional/accessorio.

17.1.2.12. Lancia ad alta pressione

Lavare l'automobile non appena si sporca. Più tempo l'automobile rimane sporca, più sarà difficile pulirla e maggiore sarà il rischio di danni alla vernice. Usare un piano di lavaggio dotato di separatore olio. Utilizzare shampoo per auto raccomandato dalla Volvo.

Quando si utilizza una lancia ad alta pressione, eseguire delle passate mantenendo una distanza di almeno 30 cm (13") fra l'ugello e le superfici dell'automobile. Non spruzzare direttamente sulle serrature o all'interno dello sportello del serbatoio del carburante.

! Importante

Non spruzzare acqua più calda di 60 °C sulle luci esterne come proiettori e gruppi ottici posteriori. Per maggiori informazioni, vedere la sezione separata.

17.1.2.13. Lucidatura e applicazione di cera

Lucidare e applicare la cera all'automobile quando la vernice appare spenta o per proteggere la vernice. Non occorre lucidare l'automobile nel primo anno dopo l'acquisto. Tuttavia è possibile applicare la cera anche in questo periodo di tempo. Non applicare prodotti lucidanti o cere sull'automobile alla luce solare diretta. La superficie da lucidare deve avere una temperatura max di 45°C (113°F).

- Lavare e asciugare l'automobile con molta cura prima di lucidarla o applicare la cera. Asportare le macchie di asfalto e bitume con l'apposito smacchiatore o con acqueragia. Le macchie più resistenti possono essere rimosse con l'apposita pasta abrasiva fine (smacchiante) per vernici. Utilizzare i detergenti raccomandati da Volvo.
- Applicare prima il lucido, quindi una cera liquida oppure solida. Seguire con cura le istruzioni riportate sulla confezione. Molti prodotti contengono sia il lucido che la cera.

Importante

Non lucidare né incerare mai i particolari esterni dell'automobile opachi in origine. Si può rovinare l'effetto opaco, trasformando la superficie in lucida in modo permanente.

Importante

Non applicare la cera né lucidare le parti in plastica e gomma.

Se si applicano sgrassanti su plastica e gomma, strofinare solo leggermente e all'occorrenza. Utilizzare una spugna morbida.

La lucidatura dei profili lucidi può usurare o danneggiare lo strato superficiale.

Non utilizzare prodotti lucidanti abrasivi.

Importante

Utilizzare i detergenti raccomandati da Volvo. Altri trattamenti per conservare, isolare, proteggere o rendere più brillante la vernice e simili possono danneggiare la vernice. La garanzia Volvo non copre eventuali danni alla vernice dovuti a tali trattamenti.

17.2. Spazzole tergicristallo e liquido lavacristalli

17.2.1. Spazzole dei tergicristalli e liquido lavacristalli

I tergifari e il liquido lavafari consentono di migliorare la visibilità e il fascio di luce dei fari.

Gli ugelli lavacristalli si riscaldano* automaticamente in climi rigidi per evitare che il liquido lavacristalli congeli.

Il display del conducente segnala che è necessario effettuare il rabbocco quando rimane circa 1 litro (1 qt) di liquido lavacrystalli.

* Optional/accessorio.

17.2.2. Impostare le spazzole tergicristallo in posizione di assistenza

Talvolta è necessario portare le spazzole tergicristallo del parabrezza in posizione di assistenza (posizione verticale), ad esempio in sede di sostituzione.



Spazzole tergicristallo in posizione di assistenza.

Per la sostituzione, il lavaggio o il sollevamento (ad esempio quando si rimuove il ghiaccio dal parabrezza), le spazzole tergicristallo devono trovarsi in posizione di assistenza.

Importante

Prima di riportare i tergicristalli in posizione di assistenza accertarsi che le spazzole non siano bloccate dal ghiaccio.

Attivazione/disattivazione della posizione di assistenza

È possibile attivare/disattivare la posizione di assistenza ad automobile ferma con i tergicristalli disinseriti. La posizione di assistenza si attiva/disattiva dalla videata funzioni sul display centrale:

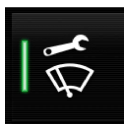

Premere il pulsante **Pos. servizio tergicristalli**. L'indicatore luminoso nel pulsante si accende quando si attiva la posizione di assistenza. All'attivazione, i tergicristalli si portano in posizione di assistenza. Per disattivare la posizione di assistenza, premere nuovamente **Pos. servizio tergicristalli**. L'indicatore luminoso nel pulsante si spegne quando si disattiva la posizione di assistenza.

Le spazzole tergicristallo escono dalla posizione di assistenza anche nei seguenti casi:

- Si attiva la pulizia del parabrezza.

- Si attiva il lavaggio del parabrezza.
- Si attiva il sensore pioggia.
- L'automobile si mette in marcia.

! Importante

Se i bracci dei tergicristalli in posizione di assistenza sono stati sollevati dal parabrezza, devono essere riportati a contatto con esso prima di attivare il lavaggio, la pulizia o il sensore pioggia nonché prima di mettersi in marcia. In questo modo si evitano graffi alla vernice del cofano.

17.2.3. Riempimento del liquido lavacrystalli

Il liquido lavacrystalli si utilizza per pulire fari, parabrezza e lunotto. A temperature inferiori al punto di congelamento, deve essere usato liquido lavavetri con protezione antigelo.

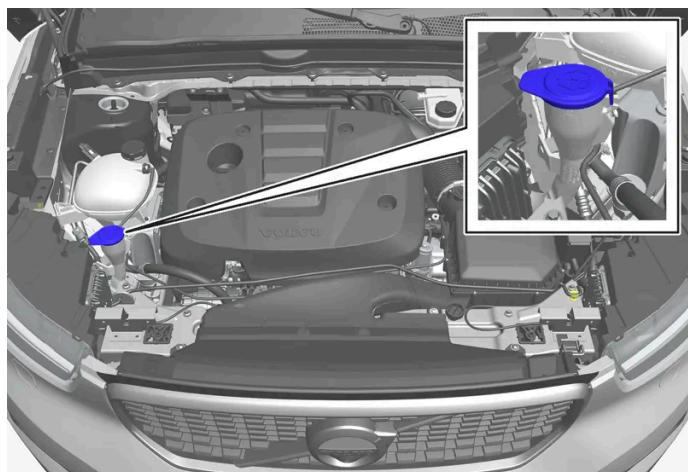

Il liquido lavacrystalli si rabbocca nel serbatoio con il tappo blu. Il serbatoio è usato per il lavaparabrezza, il lavalunotto e il lavafari*.

i Nota

Quando rimane circa 1 litro (1 qt) di liquido lavacrystalli nel serbatoio, il display del conducente visualizza il messaggio **Liquido lavavetri Basso livello, rabboccare** e il simbolo

Tipo prescritto: Liquido lavacrystalli raccomandato da Volvo – con antigelo per climi freddi e temperature inferiori al punto di congelamento.

! Importante

Utilizzare il liquido lavacrystalli originale Volvo, o un prodotto equivalente con pH raccomandato compreso fra 6 e 8, nella soluzione d'uso (ad esempio 1:1 con acqua neutra).

! Importante

Utilizzare liquido lavacrystalli con antigelo quando la temperatura è inferiore al punto di congelamento in modo che il liquido non geli nella pompa, nel serbatoio e nei flessibili.

Quantità:

- Automobili **con** tergifari: 5,5 litri (5.8 qts).
- Automobili **senza** tergifari: 3,5 litri (3.7 qts).

* Optional/accessorio.

17.2.4. Sostituzione delle spazzole tergicristallo del lunotto

Le spazzole tergicristallo rimuovono l'acqua da parabrezza e lunotto. Insieme al liquido lavacrystalli, consentono di pulire i cristalli e assicurano una buona visibilità durante la guida. Le spazzole tergicristallo di parabrezza e lunotto possono essere sostituite.

Sostituzione delle spazzole tergicristallo del lunotto

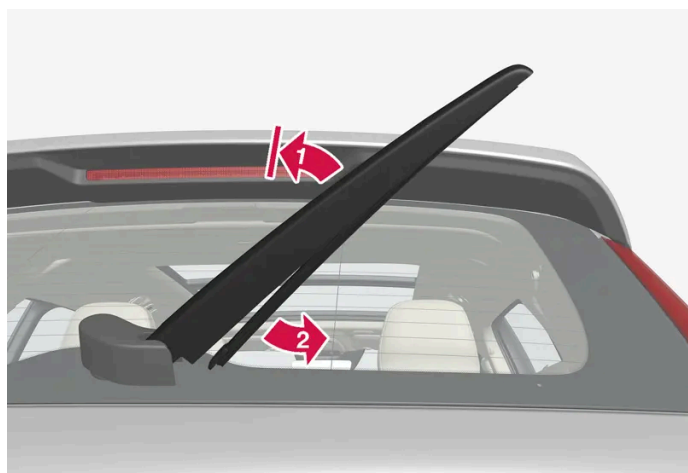

Allontanare il braccio dei tergicristalli dal cristallo e spostare la parte inferiore della spazzola verso destra.

1

Afferrare il braccio dei tergicristalli al centro e sollevarlo dal cristallo fino alla posizione di arresto.

i Nota

A metà dell'angolo di apertura c'è una posizione di arresto che può essere percepita come una resistenza al movimento. Questo arresto impedisce al braccio di ricadere giù sul lunotto. Tirare il braccio del tergilunotto oltre il fermo per sostituire le spazzole.

2 

Afferrare la parte inferiore della spazzola e spostarla verso destra finché non si stacca dal braccio.

3 Premere e fissare la nuova spazzola tergicristallo: deve essere prodotto un clic. Controllare che sia fissata correttamente.

4 Abbassare il braccio del tergilunotto.

 **Importante**

Controllare regolarmente le spazzole. La mancata manutenzione riduce la durata delle spazzole.

17.2.5. Sostituzione delle spazzole tergicristallo del parabrezza

Le spazzole tergicristallo rimuovono l'acqua da parabrezza e lunotto. Insieme al liquido lavacrystalli, consentono di pulire i cristalli e assicurano una buona visibilità durante la guida. Le spazzole tergicristallo di parabrezza e lunotto possono essere sostituite.

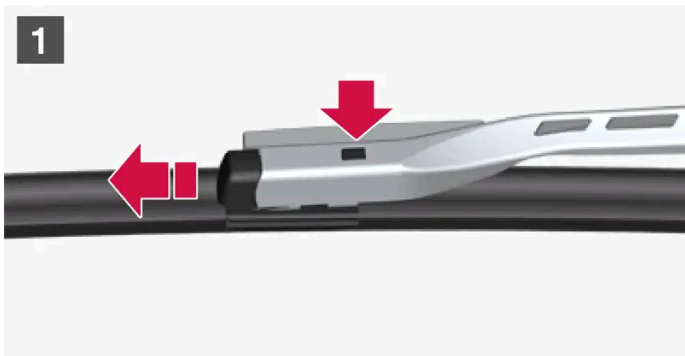

1 

Sollevare il braccio dei tergicristalli quando si trova in posizione di assistenza. La posizione di assistenza si attiva/disattiva dalla videata funzioni sul display centrale ad automobile ferma con i tergicristalli disinseriti. Premere il pulsante sull'attacco dei tergicristalli ed estrarre tirando in direzione parallela al braccio dei tergicristalli.

2 2

Inserire la nuova spazzola dei tergicristalli premendo finché non si sente un "clic".

- 3 Controllare che la spazzola sia fissata correttamente.
- 4 Riportare il braccio dei tergicristalli a contatto con il parabrezza.

Le spazzole tergicristalli sono di lunghezza diversa

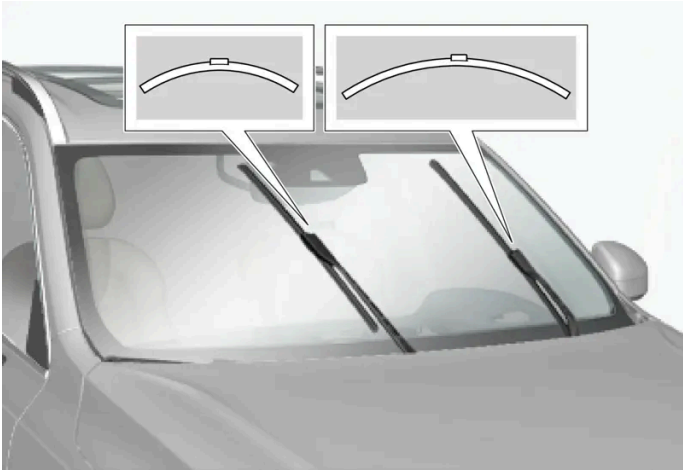

i Nota

In sede di sostituzione delle spazzole tergicristallo, ricordare che sono di lunghezza diversa. La spazzola sul lato conducente è più lunga di quella sul lato passeggero.

17.3. Sostituzione delle lampadine

17.3.1. Sostituzione della lampadina dell'indicatore di direzione posteriore

Le lampadine degli indicatori di direzione posteriori si trovano dietro il pannello laterale del bagagliaio.

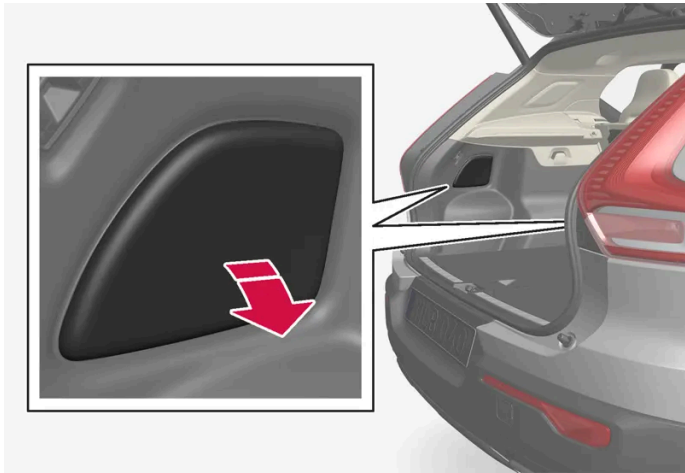

1. Esercitare pressione sul bordo superiore del pannello per staccarlo.
2. Spostare l'isolante per accedere al ponticello di supporto.

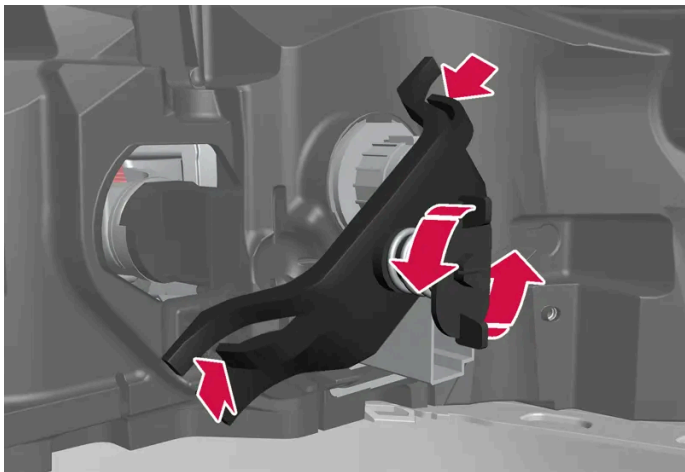

3. Svitare la vite in senso antiorario, premere i fermagli sui lati e rimuovere il ponticello di supporto. Si consiglia di lasciare la vite nel ponticello di supporto.

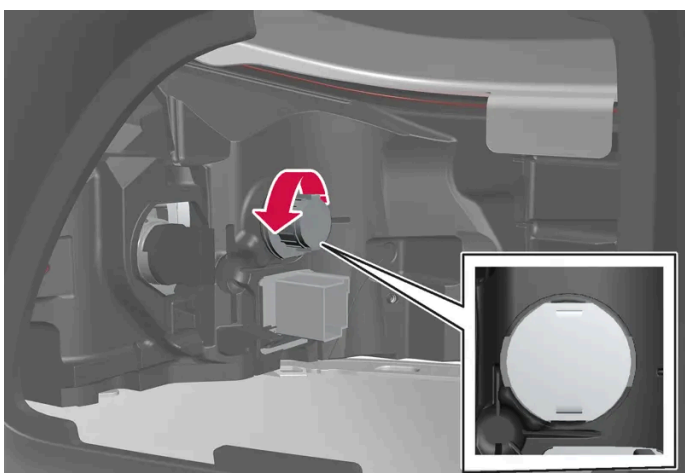

4. Svitare il portalampadina grigio in senso antiorario ed estrarlo.
5. Rimuovere la lampadina premendola e svitandola in senso antiorario.
6. Montare una nuova lampadina premendola in posizione e avvitandola in senso orario.

Il contenuto di questo manuale rappresenta lo stato del manuale d'uso al momento della stampa e potrebbe non essere completamente valido in futuro. Per ulteriori informazioni, consulta la prima pagina per la nota completa di esclusione di responsabilità.

7. Avvitare il portalampadina in senso orario.
8. Montare il ponticello di supporto con la relativa vite, verificando che i fermagli si posizionino correttamente. Serrare la vite a fondo, max 2 Nm (1.5 ft lbs).
9. Risistemare l'isolante, quindi riagganciare il pannello e risistemarlo esercitando pressione.

! Importante

Non toccare il vetro delle lampadine a incandescenza con le dita. I grassi presenti sulle dita vengono vaporizzati dal calore delle lampadine e il riflettore si sporca e si danneggia.

17.3.2. Sostituzione della lampadina della luce di arresto

Le lampadine delle luci di arresto si trovano dietro il pannello laterale del bagagliaio.

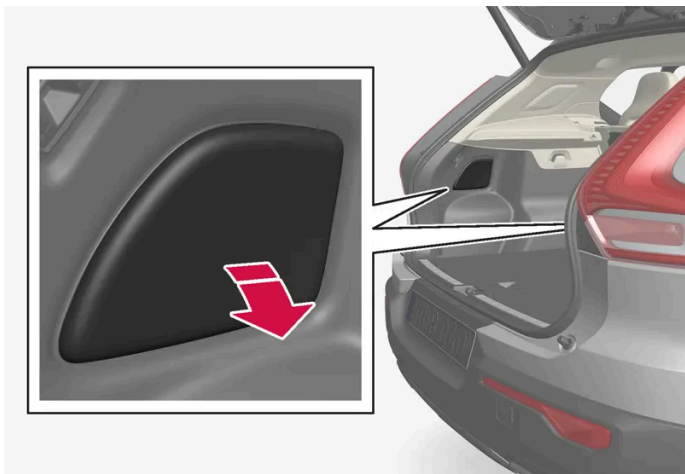

1. Esercitare pressione sul bordo superiore del pannello per staccarlo.
2. Spostare l'isolante per accedere alla lampadina della luce di arresto.

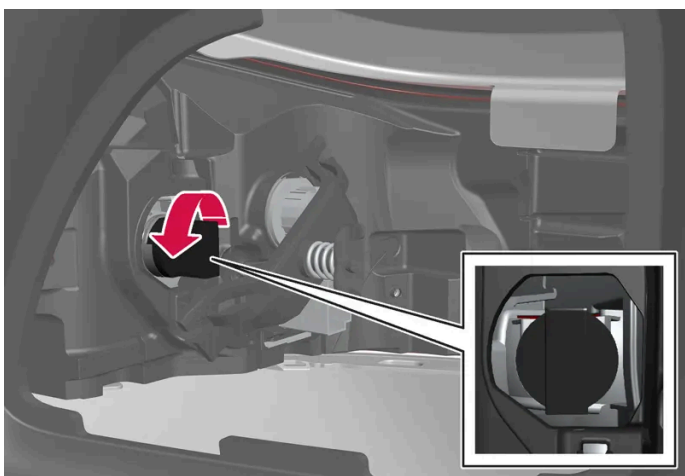

3. Svitare il portalampadina nero in senso antiorario ed estrarlo.
4. Rimuovere la lampadina a incandescenza premendola e svitandola in senso antiorario.

5. Montare una nuova lampadina premendola in posizione e avvitandola in senso orario.
6. Avvitare il portalampadina in senso orario.
7. Risistemare l'isolante, quindi riagganciare il pannello e risistemarlo esercitando pressione.

! Importante

Non toccare il vetro delle lampadine a incandescenza con le dita. I grassi presenti sulle dita vengono vaporizzati dal calore delle lampadine e il riflettore si sporca e si danneggia.

17.3.3. Sostituzione della lampadina del retronebbia

Il retronebbia si trova nel paraurti posteriore sul lato conducente.

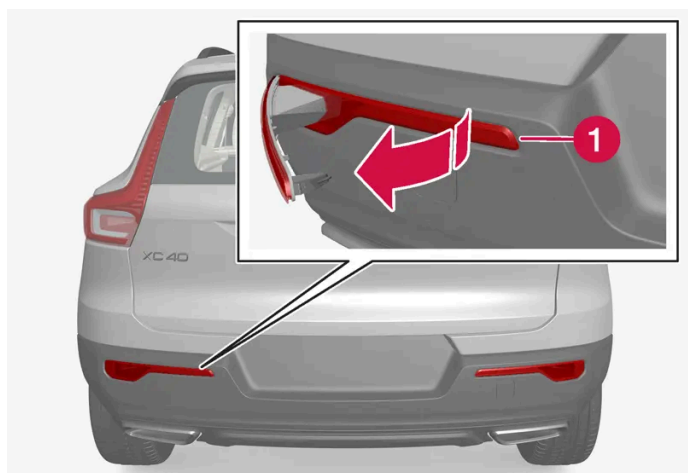

Il retronebbia si trova solo sul lato conducente.

- 1 Staccare il gruppo retronebbia sul lato conducente facendo leva sul lato corto stretto del gruppo luci con un oggetto piatto, ad esempio un coltello o un cacciavite.
- 2 Scollegare il contatto.
- 3 Svitare il portalampadina in senso antiorario ed estrarlo.
- 4 Rimuovere la lampadina premendola e svitandola in senso antiorario.
- 5 Montare una nuova lampadina premendola in posizione e avvitandola in senso orario.
- 6 Avvitare il portalampadina in senso orario.
- 7 Collegare il contatto.
- 8 Inserire il gancio nella parte larga del gruppo retronebbia nel paraurti posteriore e ruotare il gruppo verso l'interno in modo da agganciare i fermagli.

17.3.4. Sostituzione delle lampadine

I tipi di lampadine variano a seconda del modello e dell'equipaggiamento. Se una lampadina a incandescenza^[1] è fuori uso, può essere sostituita come descritto nel manuale del proprietario.

In genere, in caso di guasto a lampadine a LED^[2] deve essere sostituito l'intero gruppo lampada.

Nota

Per informazioni sulle lampadine non citate nel manuale del proprietario, rivolgersi a un concessionario Volvo o a un riparatore autorizzato Volvo.

Attenzione

Il quadro dell'automobile deve essere portato in posizione 0 durante la sostituzione delle lampadine.

Importante

Non toccare il vetro delle lampadine a incandescenza con le dita. I grassi presenti sulle dita vengono vaporizzati dal calore delle lampadine e il riflettore si sporca e si danneggia.

Nota

Se il messaggio di errore permane dopo che la lampadina a incandescenza difettosa è stata sostituita, si raccomanda di rivolgersi a un riparatore autorizzato Volvo.

Nota

All'interno del vetro delle luci esterne come fari e luci posteriori può talvolta formarsi condensa. Il fenomeno è normale e tutte le luci esterne sono progettate per eliminare la condensa. dopo essere state accese per un certo periodo.

^[1] Alcune automobili non sono dotate di lampadine a incandescenza.

^[2] LED (Light Emitting Diode)

17.3.5. Posizioni delle lampadine esterne

L'illuminazione esterna dell'automobile è costituita da varie luci. Le lampadine a LED^[1] devono essere sostituite da un riparatore. Si raccomanda un riparatore autorizzato Volvo.

Lampadine anteriori

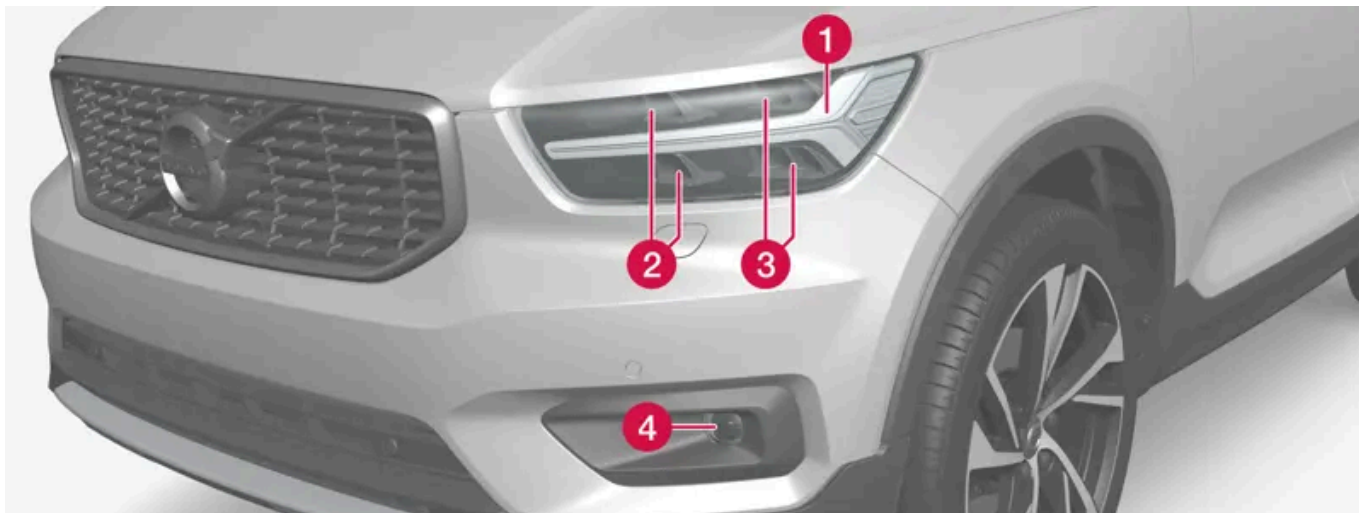

- ❶ Luce diurna/di posizione/indicatore di direzione (LED)
- ❷ Abbagliante (LED)
- ❸ Anabbagliante (LED)
- ❹ Fendinebbia/luci in curva* (LED)

Lampadine posteriori

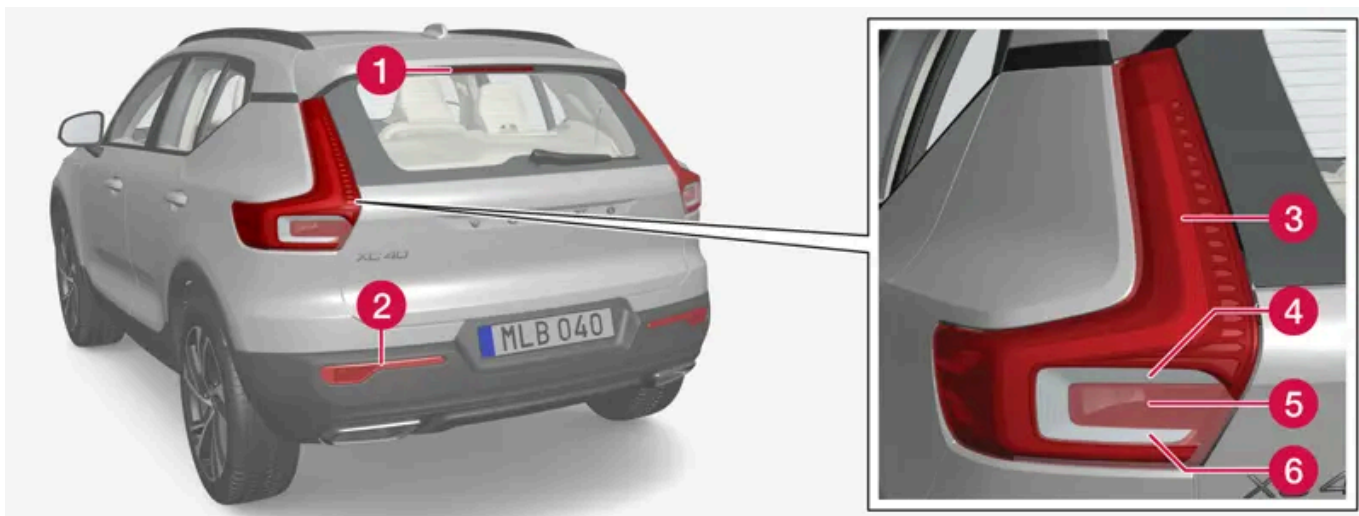

- ❶ Luce di arresto centrale sopraelevata (LED)
- ❷ Fendinebbia
- ❸ Luci di posizione (LED)
- ❹ Indicatori di direzione
- ❺ Luci di arresto
- ❻ Luce di retromarcia (LED)

[1] LED (Light Emmitting Diode)

* Optional/accessorio.

17.3.6. Specifiche per le lampadine

Specifiche per le lampadine sostituibili.

In caso di guasti a lampadine diverse da quelle a incandescenza, rivolgersi a un riparatore^[1]. In genere, in caso di guasto a lampadine a LED^[2] deve essere sostituito l'intero gruppo lampada.

Funzione	W ^[3]	Tipo
Indicatore di direzione posteriore	24	PY24W
Luci di arresto	21	H21W LL
Retronebbia	21	H21W LL

^[1] Si raccomanda un riparatore autorizzato Volvo.

^[2] LED (Light Emitting Diode)

^[3] Watt

17.3.7. Controllare le luci del rimorchio*

Quando si collega un rimorchio – controllare che le luci del rimorchio funzionino correttamente prima di mettersi in marcia.

Controllo delle lampadine del rimorchio*

Controllo automatico

Una volta effettuato il collegamento elettrico di un rimorchio, è possibile controllare il funzionamento delle relative lampadine automaticamente. La funzione assiste il conducente ad accertarsi che le lampadine del rimorchio siano funzionanti prima di mettersi in viaggio.

Il controllo può essere eseguito solo a motore spento.

- 1 Quando si aggancia un rimorchio al gancio di traino, il display del conducente visualizza il messaggio **Controllo automatico luci rimorchio**.
- 2 Confermare il messaggio premendo il pulsante **O** nei comandi destri al volante.
 - Inizia il controllo delle lampadine.
- 3 Scendere dall'automobile per controllare il funzionamento delle lampadine.
 - Tutte le lampadine del rimorchio iniziano a lampeggiare, quindi si accendono una alla volta.
- 4 Controllare visivamente che tutte le lampadine del rimorchio funzionino.
- 5 Dopo un certo tempo tutte le lampadine del rimorchio lampeggiano nuovamente.

Il contenuto di questo manuale rappresenta lo stato del manuale d'uso al momento della stampa e potrebbe non essere completamente valido in futuro. Per ulteriori informazioni, consulta la prima pagina per la nota completa di esclusione di responsabilità.

- Il controllo è concluso.

Disattivazione del controllo automatico

La funzione di controllo automatico può essere disattivata sul display centrale.

- 1 Premere **Impostazioni** nella videata superiore.
- 2 Premere **My Car** → **Luci e illuminazione**.
- 3 Deselezionare **Controllo automatico luci rimorchio**.

Controllo manuale

Se il controllo automatico è disattivato, è possibile avviarlo manualmente.



- 1 Premere **Impostazioni** nella videata superiore.
 - 2 Premere **My Car** → **Luci e illuminazione**.
 - 3 Selezionare **Controllo manuale luci rimorchio**.
- Inizia il controllo delle lampadine. Scendere dall'automobile per controllare il funzionamento delle lampadine.

Retronebbia sul rimorchio

Quando si collega il rimorchio, può accadere che il retronebbia dell'automobile non si accenda, poiché la funzione retronebbia viene trasferita al rimorchio. Verificare pertanto che il rimorchio sia dotato di faretto retronebbia per guidare in sicurezza, quando le condizioni ambientali lo richiedono.

Simboli e messaggi sul display del conducente

Se una o più lampadine degli indicatori di direzione o delle luci di arresto del rimorchio sono difettose, il display del conducente visualizza un simbolo e un messaggio. Il conducente deve controllare manualmente le altre lampadine del rimorchio prima di mettersi in marcia.

Simbolo	Messaggio
	<ul style="list-style-type: none">• Indic. direz. rimorchio Indicatore direzione destro difettoso• Indic. direz. rimorchio Indicatore di direzione Sx guasto
	<ul style="list-style-type: none">• Luce arresto rimorchio Guasto

Se una lampadina degli indicatori di direzione del rimorchio dovesse guastarsi, il simbolo sul display del conducente per gli indicatori di direzione lampeggerà più rapidamente del normale.

* Optional/accessorio.

17.4. Vano motore

17.4.1. Riempimento del liquido lavacrystalli

Il liquido lavacrystalli si utilizza per pulire fari, parabrezza e lunotto. A temperature inferiori al punto di congelamento, deve essere usato liquido lavavetri con protezione antigelo.

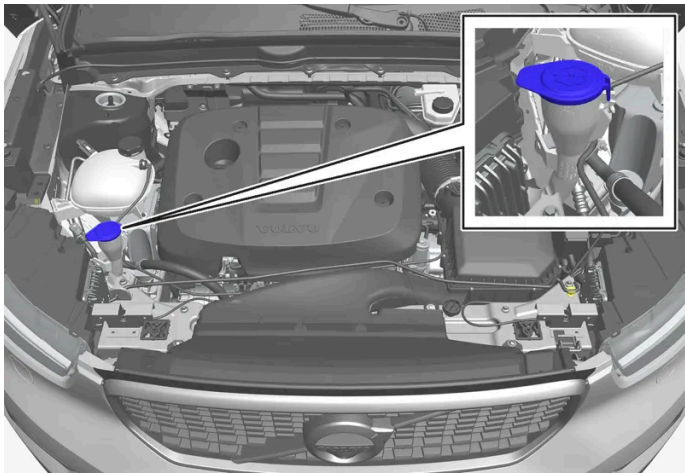

Il liquido lavacrystalli si rabbocca nel serbatoio con il tappo blu. Il serbatoio è usato per il lavap parabrezza, il lavalunotto e il lavafari*.

Nota

Quando rimane circa 1 litro (1 qt) di liquido lavacrystalli nel serbatoio, il display del conducente visualizza il messaggio **Liquido lavavetri Basso livello, rabboccare** e il simbolo .

Tipo prescritto: Liquido lavacrystalli raccomandato da Volvo – con antigelo per climi freddi e temperature inferiori al punto di congelamento.

Importante

Utilizzare il liquido lavacrystalli originale Volvo, o un prodotto equivalente con pH raccomandato compreso fra 6 e 8, nella soluzione d'uso (ad esempio 1:1 con acqua neutra).

 **Importante**

Utilizzare liquido lavacrystalli con antigelo quando la temperatura è inferiore al punto di congelamento in modo che il liquido non geli nella pompa, nel serbatoio e nei flessibili.

Quantità:

- Automobili **con** tergifari: 5,5 litri (5.8 qts).
- Automobili **senza** tergifari: 3,5 litri (3.7 qts).

* Optional/accessorio.

17.4.2. Specifiche per l'olio dei freni

L'olio dei freni è il mezzo in un impianto frenante idraulico usato per trasferire la pressione per esempio dal pedale freno mediante un cilindro freno principale che a sua volta agisce sulle pinze freno.

Tipo prescritto: Volvo Original o liquido equivalente che soddisfa una combinazione delle specifiche Dot 4, 5.1 e ISO 4925 classe 6.

 **Nota**

Si raccomanda di affidarsi a un riparatore autorizzato Volvo per la sostituzione o il rabbocco dell'olio dei freni.

17.4.3. Apertura e chiusura del cofano

Il cofano viene aperto mediante una maniglia nell'abitacolo ed una maniglia sotto il bordo anteriore del cofano. È importante seguire le istruzioni per la chiusura e verificare che il cofano sia completamente chiuso se era stato aperto.

Aprire il cofano

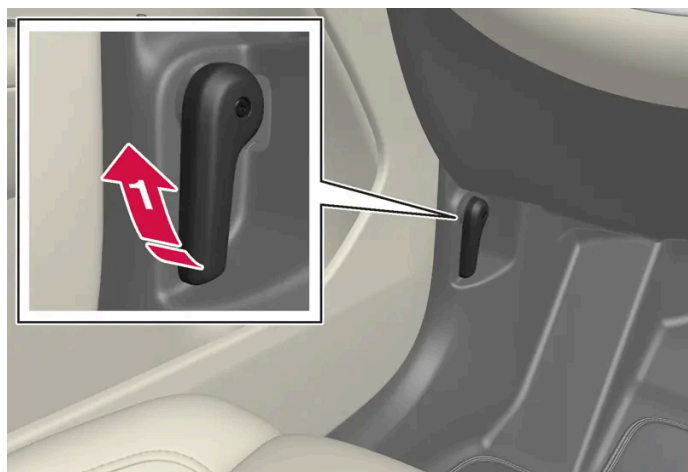

➡ Tirare la maniglia al lato dei pedali per disimpegnare il cofano dalla posizione completamente chiusa.



➡ Portare la maniglia sotto il cofano verso l'alto per rilasciare il fermo e sollevare il cofano stesso.

Avvertimenti - cofano non chiuso



Il cofano aperto è indicato da un simbolo di avvertimento, da una grafica sul display del conducente e da un segnale acustico.

i Nota

Se l'auto indica che il cofano è aperto sebbene sia correttamente chiuso, aprire il cofano e seguire le istruzioni per richiuderlo. Fare visita a un riparatore se il problema persiste; si raccomanda di rivolgersi a un riparatore autorizzato Volvo.

Chiudere il cofano

 **Attenzione**

Scongiorare danni da schiacciamento accertandosi che la chiusura del cofano possa avvenire in sicurezza.

- 1 Abbassare il cofano.
- 2 Quando il cofano si è fermato contro la serratura del cofano - premere sul cofano per chiuderlo completamente.
> Il cofano deve essere bloccato in modo udibile su entrambi i lati.
- 3 Verificare che il cofano sia bloccato saldamente e che non lasci spazi.

 **Attenzione**

Non guidare mai l'automobile a cofano aperto.

Dopo che il cofano è stato aperto, controllare attentamente che si sia chiuso correttamente.

Se l'auto avverte o indica che il cofano è aperto, oppure in presenza di altre indicazioni di cofano non completamente chiuso, fermarsi immediatamente e chiuderlo correttamente.

17.4.4. Panoramica del vano motore

Il vano motore ha diverse parti relative alla manutenzione.

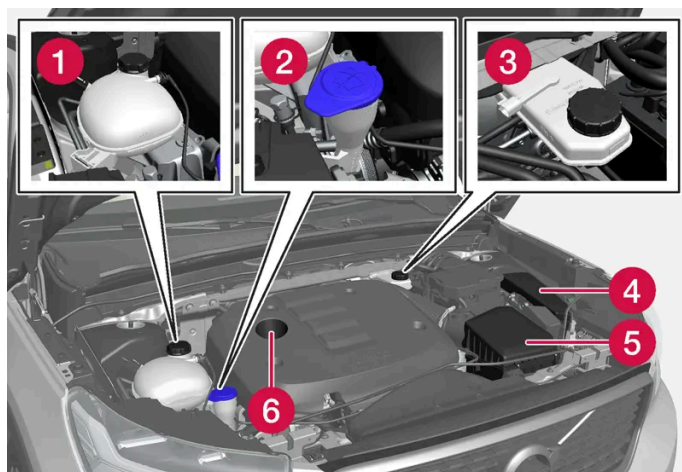

Il vano motore può differire leggermente in base al modello e al tipo di motore.

- 1 Serbatoio di espansione dell'impianto di raffreddamento
- 2 Tubo di rabbocco del liquido lavacrystalli
- 3 Serbatoio dell'olio dei freni (sul lato conducente)
- 4 Bassetta
- 5 Filtro dell'aria

Il contenuto di questo manuale rappresenta lo stato del manuale d'uso al momento della stampa e potrebbe non essere completamente valido in futuro. Per ulteriori informazioni, consulta la prima pagina per la nota completa di esclusione di responsabilità.

6 Tubo di rabbocco dell'olio motore

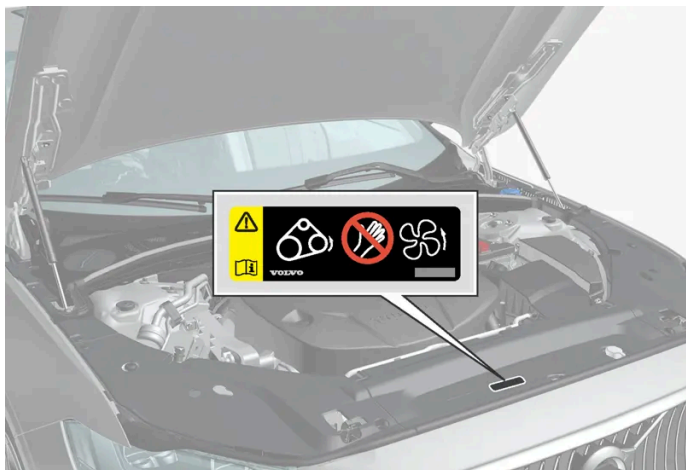

Posizione dell'etichetta di avvertimento per il vano motore. Il vano motore può differire leggermente in base al modello e al tipo di motore.

Nota

Le etichette illustrate nel manuale del proprietario non sono riproduzioni esatte di quelle presenti sull'automobile. Scopo del libretto è illustrarne indicativamente l'aspetto e la posizione sull'automobile. Le informazioni specifiche per il proprio modello sono riportate nelle etichette sull'automobile.

Attenzione

Ricordare che la ventola del radiatore (situata nella parte anteriore del vano motore, dietro il radiatore) può avviarsi o continuare a funzionare automaticamente fino a circa 6 minuti dopo lo spegnimento del motore.

Per il lavaggio del motore, rivolgersi sempre a un riparatore. Si raccomanda un riparatore autorizzato Volvo. Se il motore è caldo sussiste il rischio di incendio.

Attenzione

La tensione molto alta dell'impianto di accensione può comportare il pericolo di morte. Il quadro dell'automobile deve essere sempre portato in posizione 0 quando si effettuano interventi nel vano motore.

Non toccare le candele o la bobina di accensione se il quadro dell'automobile è in posizione II o il motore è caldo.

17.4.5. Liquido refrigerante

Il liquido di raffreddamento raffredda il motore a scoppio alla temperatura di esercizio corretta. Il calore eccedente può essere utilizzato per riscaldare l'abitacolo.

Tipo prescritto:

Liquido di raffreddamento premiscelato approvato da Volvo.

Il contenuto di questo manuale rappresenta lo stato del manuale d'uso al momento della stampa e potrebbe non essere completamente valido in futuro. Per ulteriori informazioni, consulta la prima pagina per la nota completa di esclusione di responsabilità.

L'eventuale liquido concentrato deve essere miscelato al 50% con acqua pura. Il grado di purezza deve soddisfare i requisiti di Volvo. Per qualsiasi dubbio, rivolgersi a un concessionario Volvo.

Per evitare il degradamento della funzione del sistema di raffreddamento, che fra l'altro può comportare disturbi di funzionamento del motore, si raccomanda di utilizzare solo liquido refrigerante approvato da Volvo.

 **Attenzione**

Il liquido di raffreddamento è tossico per ingestione. Può causare danni ai reni e ad altri organi. Il prodotto contiene fra l'altro glicole etilenico, inibitore di corrosione e acqua.

17.4.6. Rabbocco del liquido di raffreddamento

Per il rabbocco, seguire le istruzioni riportate sulla confezione. Non rabboccare mai soltanto con acqua. Il rischio di congelamento aumenta sia in caso di quantità insufficiente che eccessiva di liquido di raffreddamento.

Se si rilevano tracce di liquido refrigerante sotto l'automobile, se fuoriescono fumi di liquido refrigerante oppure se si rabboccano più di 2 litri (circa 2 quarts), chiamare sempre un carro attrezzi per evitare danni al motore per problemi all'impianto di raffreddamento durante i tentativi di avviamento.

Attenzione

Il liquido di raffreddamento può essere molto caldo quando il motore è stato in moto. Lasciare sempre che il liquido di raffreddamento si raffreddi prima di svitare il tappo di rifornimento.

In occasione del rifornimento, svitare con cautela il tappo per alleggerire lentamente l'eventuale sovrappressione.

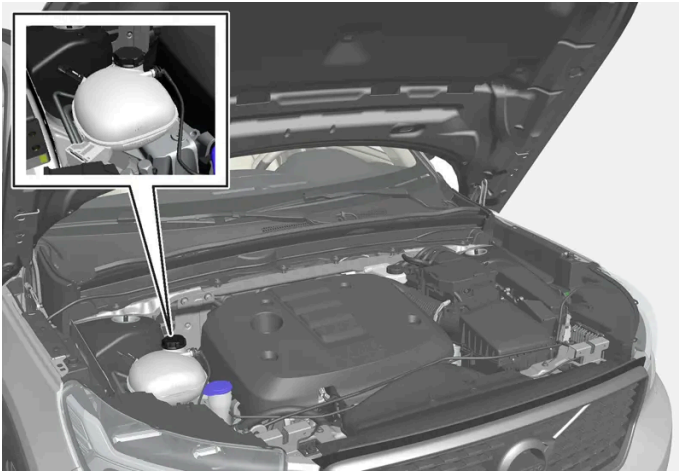

Serbatoio di espansione dell'impianto di raffreddamento

- 1 Svitare il coperchio del serbatoio di espansione e rabboccare il liquido refrigerante all'occorrenza. Il livello del liquido di raffreddamento deve essere compreso tra i segni MIN e MAX del serbatoio di espansione.

! Importante

- Il liquido di raffreddamento è nocivo in caso di ingestione e può danneggiare gli organi del corpo umano.
- Usare solo liquido refrigerante di qualità approvata da Volvo. Se si utilizza liquido concentrato, verificare che la miscela sia costituita per il 50% di liquido di raffreddamento e per il 50% di acqua di qualità approvata.
- L'acqua dura e l'acqua con concentrazioni elevate di cloro, cloruro e di altri sali o contaminanti possono causare corrosione nell'impianto di raffreddamento.
- Non miscelare liquidi di raffreddamento differenti.
- In caso di sostituzione di grandi componenti dell'impianto di raffreddamento bisognerà sostituire tutto il liquido di raffreddamento con liquido nuovo.
- Il motore può essere azionato solo con l'impianto di raffreddamento riempito al livello corretto. Un livello del liquido di raffreddamento troppo basso può comportare surriscaldamento con conseguenti danni al motore.

17.4.7. Olio motore

Usare solo olio motore della qualità raccomandata. Questo è uno dei requisiti per l'applicazione degli intervalli di assistenza raccomandati e della garanzia.

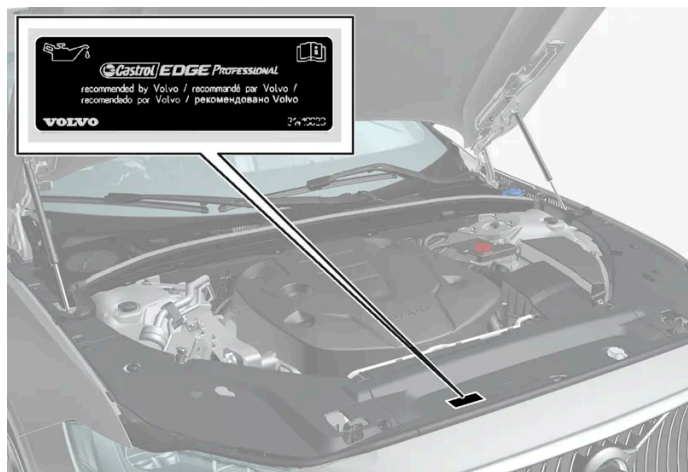

Posizione dell'etichetta di avvertimento per il vano motore. Il vano motore può differire leggermente in base al modello e al tipo di motore.

Volvo raccomanda:



Se l'olio motore non viene controllato regolarmente e il livello diventa troppo basso, sussiste il rischio di gravi danni al motore.

i Nota

Le etichette illustrate nel manuale del proprietario non sono riproduzioni esatte di quelle presenti sull'automobile. Scopo del libretto è illustrarne indicativamente l'aspetto e la posizione sull'automobile. Le informazioni specifiche per il proprio modello sono riportate nelle etichette sull'automobile.

! Importante



Per soddisfare i requisiti previsti per gli intervalli di assistenza del motore, tutti i motori sono rabboccati in fabbrica con uno speciale olio motore sintetico. Questo olio accuratamente selezionato garantisce ottime caratteristiche di durata, accensione, consumo di carburante ed ecologicità.

Gli intervalli di assistenza raccomandati sono validi solo se si utilizza un olio motore approvato. Utilizzare sempre un olio del tipo prescritto sia in sede di rabbocco che di sostituzione per non compromettere le caratteristiche di durata, accensione, consumo di carburante ed ecologicità dell'automobile.

L'utilizzo di olio motore di tipo e viscosità diversi da quelli prescritti può comportare danni ai componenti connessi al motore. Volvo declina ogni responsabilità di garanzia per questo tipo di danni.

Si raccomanda di affidare il cambio olio a un riparatore autorizzato Volvo.

Simboli per basso livello dell'olio

Volvo usa vari sistemi per avvertire in merito a livello dell'olio e bassa pressione olio. Una condizione di bassa pressione olio viene indicata con il simbolo di avvertimento  sul display del conducente. Gli avvertimenti o le informazioni sul livello dell'olio possono essere indicate con il simbolo di avvertimento  sul display del conducente e con messaggi di testo. Per maggiori informazioni, rivolgersi a un concessionario Volvo.

Sostituire olio motore e filtro dell'olio agli intervalli indicati nel Libretto di Assistenza e Garanzia.

17.4.8. Controllo e rabbocco dell'olio motore

Il contenuto di questo manuale rappresenta lo stato del manuale d'uso al momento della stampa e potrebbe non essere completamente valido in futuro. Per ulteriori informazioni, consulta la prima pagina per la nota completa di esclusione di responsabilità.

Il livello dell'olio viene misurato elettronicamente e viene visualizzato nel display centrale.

Visualizzazione del livello dell'olio sul display centrale

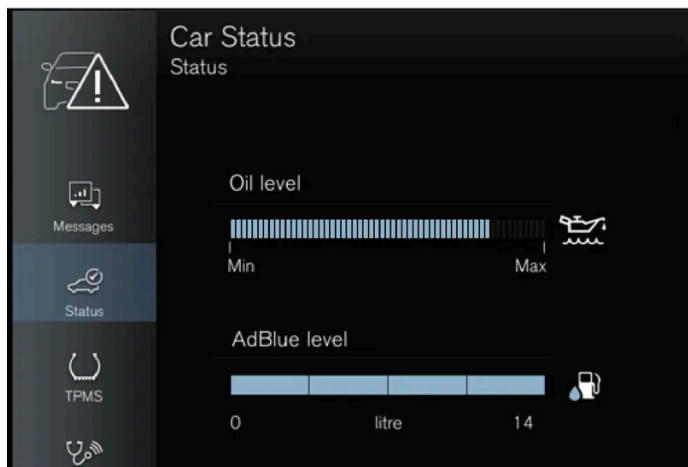

Esempio di visualizzazione del livello dell'olio.

Il livello dell'olio può essere visualizzato solo quando l'auto è avviata. Il livello dell'olio deve essere controllato regolarmente.

- 1 Aprire la app **Stato veicolo** dalla videata app sul display centrale.
- 2 Premere **Stato** per visualizzare il livello dell'olio.

Nota

Il sistema non rileva immediatamente le variazioni di livello in caso di rabbocco o scarico dell'olio. L'automobile deve aver percorso circa 30 km (ca 20 miles) ed essere rimasta ferma per almeno 5 minuti a motore spento e in piano affinché il livello dell'olio visualizzato sia corretto.

Se non sono soddisfatte le condizioni per la misurazione del livello dell'olio (tempo dallo spegnimento del motore, inclinazione dell'automobile, temperatura esterna ecc.), viene visualizzato il messaggio **Nessun valore disponibile** sul display centrale. Questo **non** indica la presenza di anomalie nei sistemi dell'automobile.

Importante

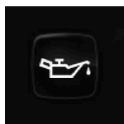

Se viene visualizzato questo simbolo, la pressione dell'olio potrebbe essere insufficiente. Fermarsi non appena possibile e chiamare un carro attrezzi per trainare l'automobile. Si raccomanda un riparatore autorizzato Volvo.

Rabbocco dell'olio motore

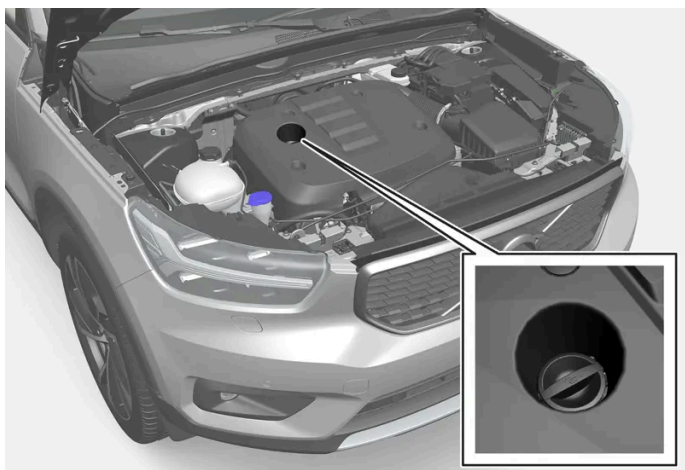

Tubo di rabbocco^[1], ^[2]

In certi casi può essere necessario rabboccare l'olio nell'intervallo fra i tagliandi. Non occorre rabboccare l'olio motore finché non viene visualizzato il relativo messaggio sul display del conducente.

Attenzione

Se viene visualizzato il messaggio **Livello olio motore Servizio richiesto**, rivolgersi a un riparatore. Si raccomanda un riparatore autorizzato Volvo. Il livello dell'olio potrebbe essere troppo alto.

Attenzione

Prestare attenzione a non rovesciare olio sul collettore di scarico caldo. Pericolo di incendio.

Importante

Se appare un messaggio che invita a riempire l'olio motore, riempire solo con la quantità indicata. Un livello troppo alto può causare disturbi di funzionamento.

^[1] I motori con sensore elettronico di livello dell'olio sono sprovvisti dell'asta di livello.

^[2] Il vano motore può differire in base al modello e al tipo di motore.

17.4.9. Specifiche per l'olio motore

Il tipo e la quantità di olio motore per le rispettive motorizzazioni possono essere letti nella tabella.

Volvo raccomanda:



Motore	Codice motore ^[1]	Capacità, incl. filtro dell'olio (Litri, circa)	Qualità dell'olio
T2	B3154T9	5,6	Castrol Edge Professional V 0W-20 o VCC RBS0-2AE 0W-20
T3	B3154T4	5,6	
T3	B3154T7	5,6	
T3	B3154T2	5,6	
T4 / T4 AWD	B4204T31	5,6	Castrol Edge Professional V 0W-20 o VCC RBS0-2AE 0W-20
T4 AWD	B4204T51	5,6	
T5 AWD	B4204T36	5,6	
T5 AWD	B4204T18	5,6	
B3	B420T4	6,1	Castrol Edge Professional V 0W-20 o VCC RBS0-2AE 0W-20
B4 / B4 AWD	B420T5	6,1	
B4 / B4 AWD	B420T6	6,1	
B5 AWD	B420T2	6,1	
B5 AWD	B420T10	6,1	

^[1] Il codice motore, il numero componente e di produzione sono riportati sul motore.

17.4.10. Fusibili nel vano motore

I fusibili nel vano motore proteggono tra l'altro i sistemi di motore e freni.

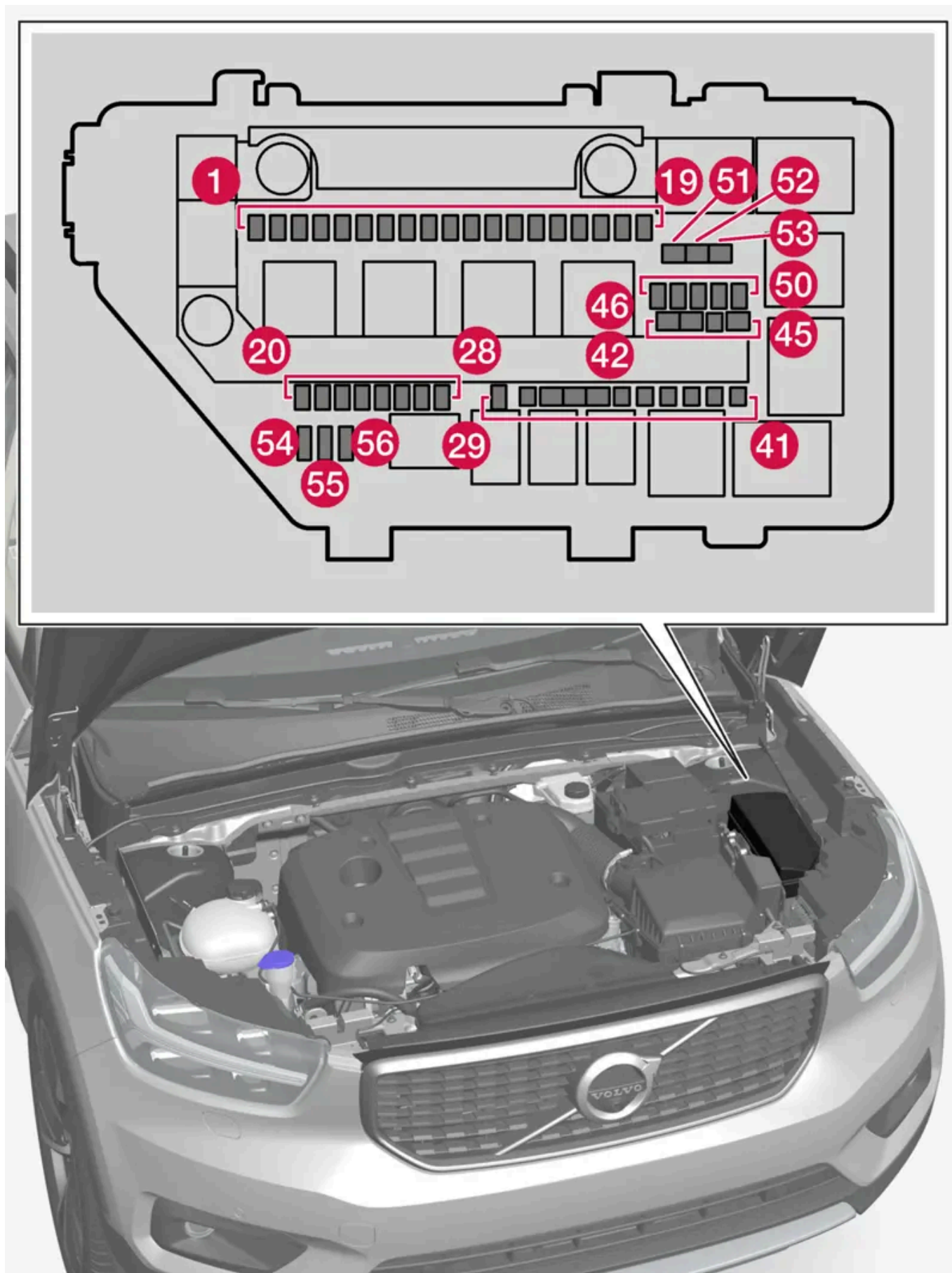

Nella basetta vi è posto per alcuni fusibili di riserva.

Posizioni

Sul lato interno del coperchio è indicata la posizione dei fusibili. Le funzioni e i componenti nella tabella dei fusibili interessano vari modelli e alternative di motore. Pertanto, un fusibile descritto può interessare meno componenti di quelli indicati in tabella, o essere del tutto assente, a seconda della specifica dotazione dell'auto.

In presenza di più valori in tabella per una certa posizione, ogni valore è associato al corrispondente livello di equipaggiamento. In questi casi, usare un fusibile con lo stesso valore di quello che viene sostituito. In caso di dubbi, contattare un'officina. Si raccomanda un riparatore autorizzato Volvo.

	Funzione	Am- pere	Tipo
1	Porta USB tunnel, lato posteriore*	5	Micro
2	Presa 12 V tunnel, anteriore	15	Micro
3	–	–	Micro
4	Presa 12 V bagagliaio/vano di carico*	15	Micro
5	Centralina del motore	20	Micro
6	Candele/bobine di accensione	15	Micro
7	Centralina del motore Valvola evaporazione carburante (EVAP)	15	Micro
8	Centralina saracinesca spoiler Centralina saracinesca radiatore Solenoido pompa olio motore Solenoido compressore AC Gruppo componenti motore (Componenti associati al funzionamento del motore, incluso turbocompressore/compressore volumetrico e raffreddamento/regolazione temperatura catena cinematica. Il contenuto dipende dall'alternativa di motore.)	10 15	Micro
9	Gruppo sonda lambda	15	Micro
10	Centralina del motore	15	Micro
11	Pompa dell'acqua di raffreddamento	20	Micro
12	Faro, destro	20	Micro
13	Faro, sinistro	20	Micro
14	Airbag	5	Micro
15	Sensore pedale acceleratore	5	Micro
16	Alimentazione a quadro acceso: Centralina motore, Componenti della trasmissione, Servosterzo elettrico, Centralina elettronica centrale, Centralina impianto frenante	5	Micro
17	Riscaldatore supplementare elettrico* Modulo parafiamma porta diagnostica	5	Micro
18	Etilometro*	5	Micro
19	–	–	Micro
20	Bobine relè interne	5	Micro
21	–	–	Micro
22	Sensore pedale freno	5	Micro
23	Unità di calcolo	5	Micro
24	Attuatori cambio	5	Micro
	Attuatore frizione	25	Micro

Funzione		Am- pere	Tipo
25	Centralina trasmissione	15	Micro
	Attuatore frizione	25	Micro
26	Centralina del motore	5	Micro
27	–	–	Micro
28	–	–	Micro
29	Avvisatore acustico (clacson)	20	Micro
30	Sirena dell'allarme antifurto*	5	Micro
31	Tergicristalli	30	MCase+ ^[1]
32	Centralina impianto frenante (valvole, freno di stazionamento)	40	MCase+ HT ^[1]
33	Centralina impianto frenante (pompa ABS)	40	MCase+ HT ^[1]
34	–	–	MCase+ HT ^[1]
35	Attuatori cambio Centralina trasmissione	25 30	MCase+ ^[1]
36	Centralina trasmissione	30	MCase+ ^[1]
38	Fari	30	MCase+ ^[1]
39	Centralina servofreno	30	MCase+ ^[1]
40	–	–	MCase+ ^[1]
41	Centralina rimorchio*	25	MCase+ ^[1]
42	Centralina rimorchio*	40	MCase+ HT ^[1]
43	–	–	MCase+ HT ^[1]
44	Sedile del conducente elettrocomandato*	20	MCase+ ^[1]
45	–	–	MCase ^[1]
46	–	–	Micro
47	–	–	Micro
48	–	–	Micro
49	–	–	Micro
50	–	–	Micro
51	–	–	MCase+ ^[1]
52	Parabrezza termico*, destro	40	MCase+ HT ^[1]
53	Parabrezza termico*, sinistro	40	MCase+ HT ^[1]
54	Funzione di controllo batteria ausiliaria	5	Micro
55	Faro, sinistro	20	Micro
56	Faro, destro	20	Micro

* Optional/accessorio.

[1] Questo tipo di fusibile dovrebbe essere sostituito da un riparatore. Si raccomanda un riparatore autorizzato Volvo.

17.5. Attrezzi e accessori

17.5.1. Martinetto *

Il martinetto può essere utilizzato per sollevare l'automobile, ad esempio per cambiare una ruota.



! Importante

Il martinetto* consegnato con l'automobile è progettato esclusivamente per un uso occasionale e per brevi periodi, ad esempio in occasione della sostituzione di una ruota a seguito di foratura. Per sollevare l'automobile è consentito solamente l'uso del martinetto in dotazione al modello specifico. Se l'automobile viene sollevata con maggiore frequenza o per periodi più lunghi rispetto alla normale sostituzione di una ruota, si raccomanda un martinetto da garage. In tal caso, attenersi ai manuali di istruzioni in dotazione all'attrezzatura.

Quando il martinetto non è usato, conservarlo sempre al suo posto sotto il pianale del vano di carico. Girare la manovella del martinetto in modo che occupi poco spazio.

* Optional/accessorio.

17.5.2. Kit di riparazione pneumatici

Il kit di riparazione provvisoria degli pneumatici (TMK^[1]) si utilizza per riparare una foratura nonché per controllare e regolare la pressione dello pneumatico.

Le automobili dotate di ruota di scorta* sono sprovviste del kit di riparazione pneumatici.

Il kit di riparazione pneumatici comprende un compressore e un flacone con il composto sigillante. Il sigillante è progettato per eseguire una riparazione provvisoria.

i Nota

Il composto sigillante ripara efficacemente i pneumatici che presentano fori nel battistrada ma risultano meno efficaci nella riparazione dei fori sul fianco dei pneumatici. Non utilizzare il kit di riparazione pneumatici se i pneumatici presentano grossi solchi, crepe o danni simili.

i Nota

Il compressore è destinato alla riparazione provvisoria dei pneumatici e approvato da Volvo.

Posizionamento

Il kit di riparazione pneumatici è ubicato nel blocco in schiuma sotto il pianale di carico.



Data di scadenza del composto sigillante

Il flacone con il liquido sigillante deve essere sostituito se la data di scadenza del flacone è passata (vedere l'etichetta sul flacone). Smaltire il flacone sostituito fra i rifiuti pericolosi.

^[1] Temporary Mobility Kit

* Optional/accessorio.

17.5.3. Borsa di primo soccorso*

La borsa di primo soccorso contiene l'attrezzatura per il pronto soccorso.

Conservare la borsa di primo soccorso in un posto adatto nel bagagliaio, ad esempio nello spazio sul lato destro. La borsa di primo soccorso è dotata di attacchi in velcro e può essere fissata direttamente al pannello.

* Optional/accessorio.

17.5.4. Triangolo di emergenza

Il triangolo di emergenza si utilizza per avvertire gli altri utenti della strada della presenza dell'automobile ferma.

Attivare anche i lampeggiatori di emergenza.

Vani portaoggetti

Il triangolo di emergenza si trova nel vano sul lato interno del portellone.

Apertura del triangolo di emergenza

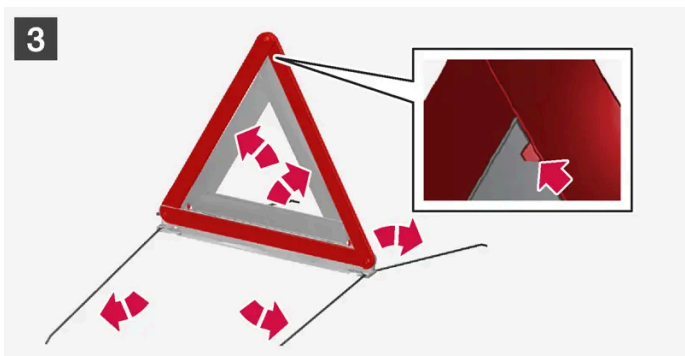
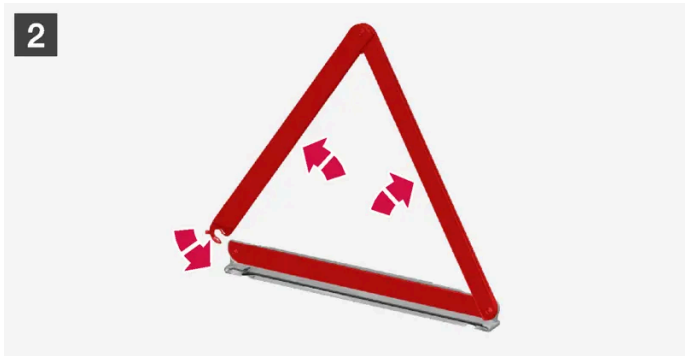
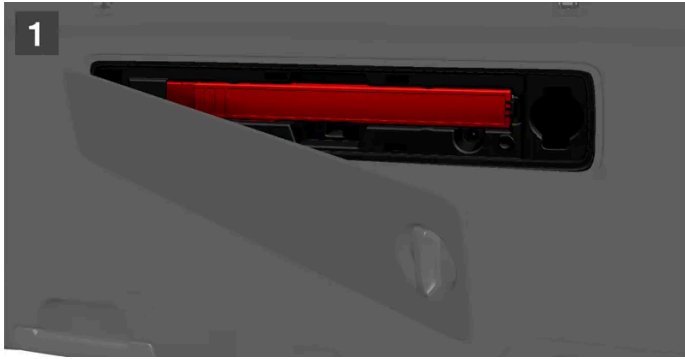

1 **1**

Aprire lo sportello ruotando dapprima la manopola di un quarto di giro, quindi staccandolo dai relativi attacchi sui bordi superiore e inferiore.

Premere leggermente verso destra la chiusura a scatto che fissa il triangolo di emergenza ed estrarre il fodero.

2 **2**

Prendere il triangolo di emergenza dal fodero, aprirlo ed assemblare le estremità.

3 **3**

Estrarre i supporti del triangolo di emergenza.

Utilizzare il triangolo di emergenza nel rispetto delle norme vigenti. Collocare il triangolo di emergenza in un luogo adeguato in base alle condizioni del traffico.

Verificare che il triangolo di emergenza con il fodero siano correttamente fissati nel relativo vano di custodia dopo l'uso e che lo sportello sia correttamente chiuso.

17.5.5. Kit attrezzi

Nel bagagliaio dell'automobile si trovano attrezzi utili ad esempio in caso di traino o sostituzione di una ruota.



Esempi di attrezzi.

- 1 Martinetto*
- 2 Attrezzo per la rimozione dei cappucci di plastica delle colonnette
- 3 Imbuto per il riempimento di liquidi
- 4 Chiave per colonnette* e occhiello di traino

Se l'automobile è dotata di ruota di scorta*, sono disponibili un martinetto e una chiave per colonnette invece del kit di riparazione pneumatici.

* Optional/accessorio.

17.6. Fusibili

17.6.1. Fusibili e basette

Per impedire che l'impianto elettrico dell'automobile venga danneggiato da cortocircuiti o sovraccarichi, funzioni elettriche e componenti sono protetti da vari fusibili.

 **Attenzione**

Non sostituire mai un fusibile con un oggetto estraneo o un fusibile con un amperaggio maggiore. Ciò può causare danni all'impianto elettrico e provocare un incendio.

Per il cambio di fusibili non descritti nel manuale del proprietario, rivolgersi a un riparatore autorizzato Volvo.

La mancata attivazione di un componente elettrico o di una funzione può dipendere dal sovraccarico o dalla rottura del corrispondente fusibile. La rottura ripetuta dello stesso fusibile indica la presenza di un guasto in qualche componente. Volvo raccomanda di rivolgersi a un riparatore autorizzato Volvo per il controllo.

Posizione delle basette

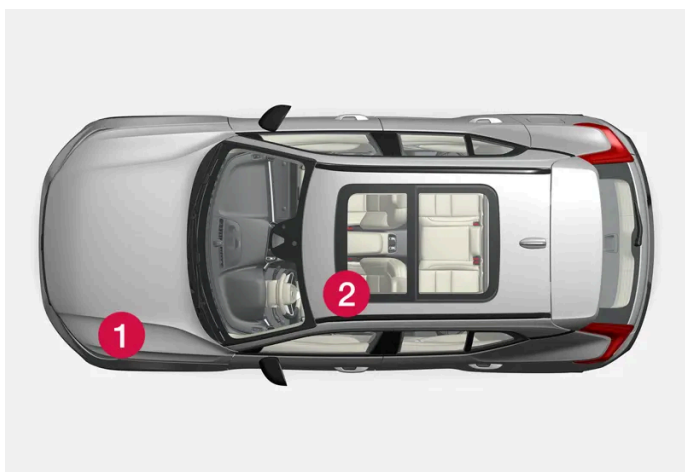

1 Vano motore

2 Sotto il sedile anteriore sinistro

17.6.2. Sostituzione di fusibili

Per ripristinare la funzione del corrispondente componente elettrico protetto, un fusibile che viene sovraccaricato deve essere sostituito.

- 1 Localizzare il corretto fusibile negli schemi dei fusibili per le varie basette portafusibili.
- 2 Estrarre il fusibile e osservarlo di lato per vedere se il filo curvo è bruciato.
- 3 In tal caso sostituirlo con un fusibile nuovo dello stesso colore e amperaggio.

 **Nota**

Alcune basette portafusibili possono contenere speciali pinze che assicurano una presa migliore intorno al fusibile.

 **Attenzione**

Non sostituire mai un fusibile con un oggetto estraneo o un fusibile con un amperaggio maggiore. Ciò può causare danni all'impianto elettrico e provocare un incendio.

Per il cambio di fusibili non descritti nel manuale del proprietario, rivolgersi a un riparatore autorizzato Volvo.

17.6.3. Fusibili sotto il sedile anteriore sinistro

I fusibili sotto il sedile anteriore sinistro proteggono, fra l'altro, le prese elettriche, i display e i moduli delle portiere.

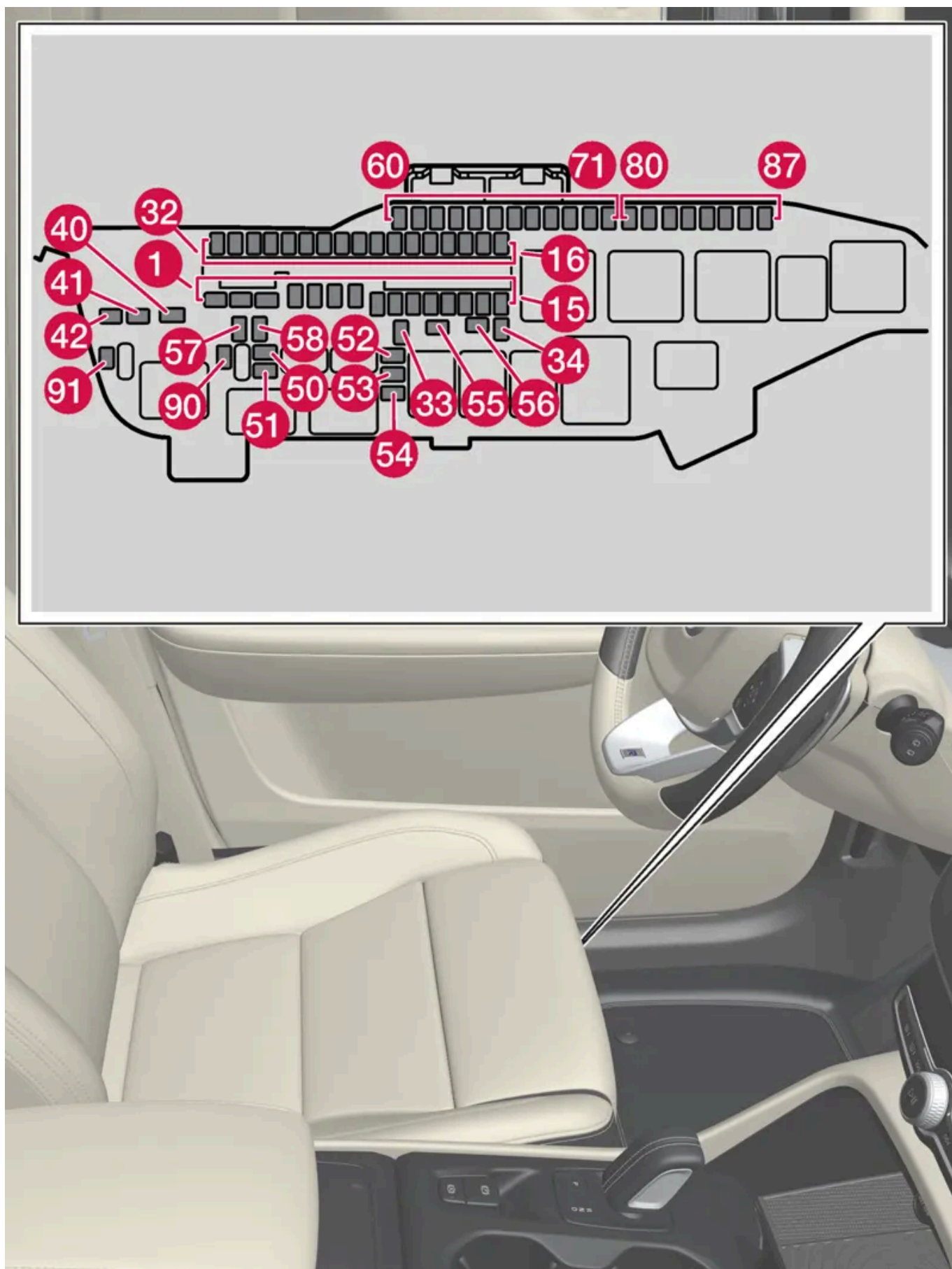

Nella **basetta nel vano motore** vi è posto per alcuni fusibili di riserva.

Posizioni

Sul lato interno del coperchio è indicata la posizione dei fusibili. Le funzioni e i componenti nella tabella dei fusibili interessano vari modelli e alternative di motore. Pertanto, un fusibile descritto può interessare meno componenti di quelli indicati in tabella, o essere del tutto assente, a seconda della specifica dotazione dell'auto.

In presenza di più valori in tabella per una certa posizione, ogni valore è associato al corrispondente livello di equipaggiamento. In questi casi, usare un fusibile con lo stesso valore di quello che viene sostituito. In caso di dubbi, contattare un'officina. Si raccomanda un riparatore autorizzato Volvo.

	Funzione	Ampere	Tipo
1	Centralina audio	40	MCase+ HT ^[1]
2	Modulo elettrico centrale A: Sensori, unità radar, sedili elettrocomandati*	40	MCase+ HT ^[1]
3	Modulo elettrico centrale B: Sensori, unità radar, sedili elettrocomandati*	40	MCase+ HT ^[1]
4	Modulo della ventola per il climatizzatore anteriore	40	MCase+ HT ^[1]
5	Portellone elettrocomandato*	25	MCase+ ^[1]
6	Sedile elettrocomandato*, destro	20	MCase+ ^[1]
7	Riscaldatore di parcheggio*	25	MCase+ ^[1]
8	–	–	MCase+ ^[1]
9	Modulo portiera, posteriore destra	20	Micro
10	Modulo portiera, posteriore sinistra	20	Micro
11	Modulo portiera, anteriore sinistra	20	Micro
12	–	–	Micro
13	Modulo portiera, anteriore destra	20	Micro
14	Riscaldatore sedile posteriore*	15	Micro
15	Centralina batteria 48 V	5	Micro
16	Modulo di calcolo	5	Micro
17	–	–	Micro
18	Blocco sterzo	7,5	Micro
19	Centralina climatizzatore	7,5	Micro
20	Sensori di movimento interni*	5	Micro
21	Display del conducente	5	Micro
22	Comandi nel quadro centrale	5	Micro
23	Modulo del volante	5	Micro
24	Modulo per l'interruttore di avviamento Modulo cambio marce elettronico Freno di stazionamento elettronico	5	Micro
25	Display centrale	5	Micro
26	Centralina auto connessa a Internet Centralina Volvo On Call	5	Micro
27	Modulo antenna multibanda	5	Micro
28	Bobine relè	5	Micro
29	Apertura del portellone con movimento del piede*	5	Micro

Il contenuto di questo manuale rappresenta lo stato del manuale d'uso al momento della stampa e potrebbe non essere completamente valido in futuro. Per ulteriori informazioni, consulta la prima pagina per la nota completa di esclusione di responsabilità.

	Funzione	Ampere	Tipo
30	Centralina Sensus TV*	15	Micro
31	Porta diagnostica OBD-II	10	Micro
32	Etilometro*	5	Micro
33	Motorino di bloccaggio poggiatesta posteriore sinistro	15	Micro
34	Motorino di bloccaggio poggiatesta posteriore destro	15	Micro
40	Lunotto termico	30	MCase+ ^[1]
41	Pretensionatore, sinistro	40	MCase+ HT ^[1]
42	Pretensionatore, destro	40	MCase+ HT ^[1]
50	Sensore di umidità Generatore 48 V e trasformatore di tensione	5	Micro
51	Centralina della pompa del carburante	20	Micro
52	Pompa del liquido di raffreddamento	7,5	Micro
53	Volante elettroriscaldato*	15	Micro
54	Sensore di umidità dell'aria	5	Micro
55	Lavafari*	25	MCase+ ^[1]
56	Lavacristalli e lavalunotto	25	MCase+ ^[1]
57	–	–	MCase ^[1]
58	–	–	MCase ^[1]
59	–	–	Micro
60	–	–	Micro
61	–	–	Micro
62	–	–	Micro
63	Pretensionatori delle cinture	5	Micro
64	Blind Spot Information (BLIS)*	5	Micro
65	–	–	Micro
66	–	–	Micro
67	Centralina All Wheel Drive (AWD)*	15	Micro
68	Impianto dei gas di scarico	5	Micro
69	Telecamera di parcheggio*	5	Micro
70	–	–	Micro
71	Centralina per airbag e pretensionatori	5	Micro
80	Tergilunotto	15	Micro
81	Mensola del padiglione per il tettuccio panoramico*	20	Micro
82	Sensore solare	5	Micro
83	Illuminazione abitacolo Antiabbagliamento del retrovisore interno* Sensore di pioggia e luce* Pannelli di comando portiere posteriori e vano di carico	7,5	Micro
84	–	–	Micro
85	Centralina funzioni supporto al conducente	5	Micro
86	Etilometro*	5	Micro

	Funzione	Ampere	Tipo
87	Caricatore cellulari senza fili* Porta USB	5	Micro
90	–	–	Micro
91	–	–	Micro

[1] Questo tipo di fusibile dovrebbe essere sostituito da un riparatore. Si raccomanda un riparatore autorizzato Volvo.

* Optional/accessorio.

17.6.4. Fusibili nel vano motore

I fusibili nel vano motore proteggono tra l'altro i sistemi di motore e freni.

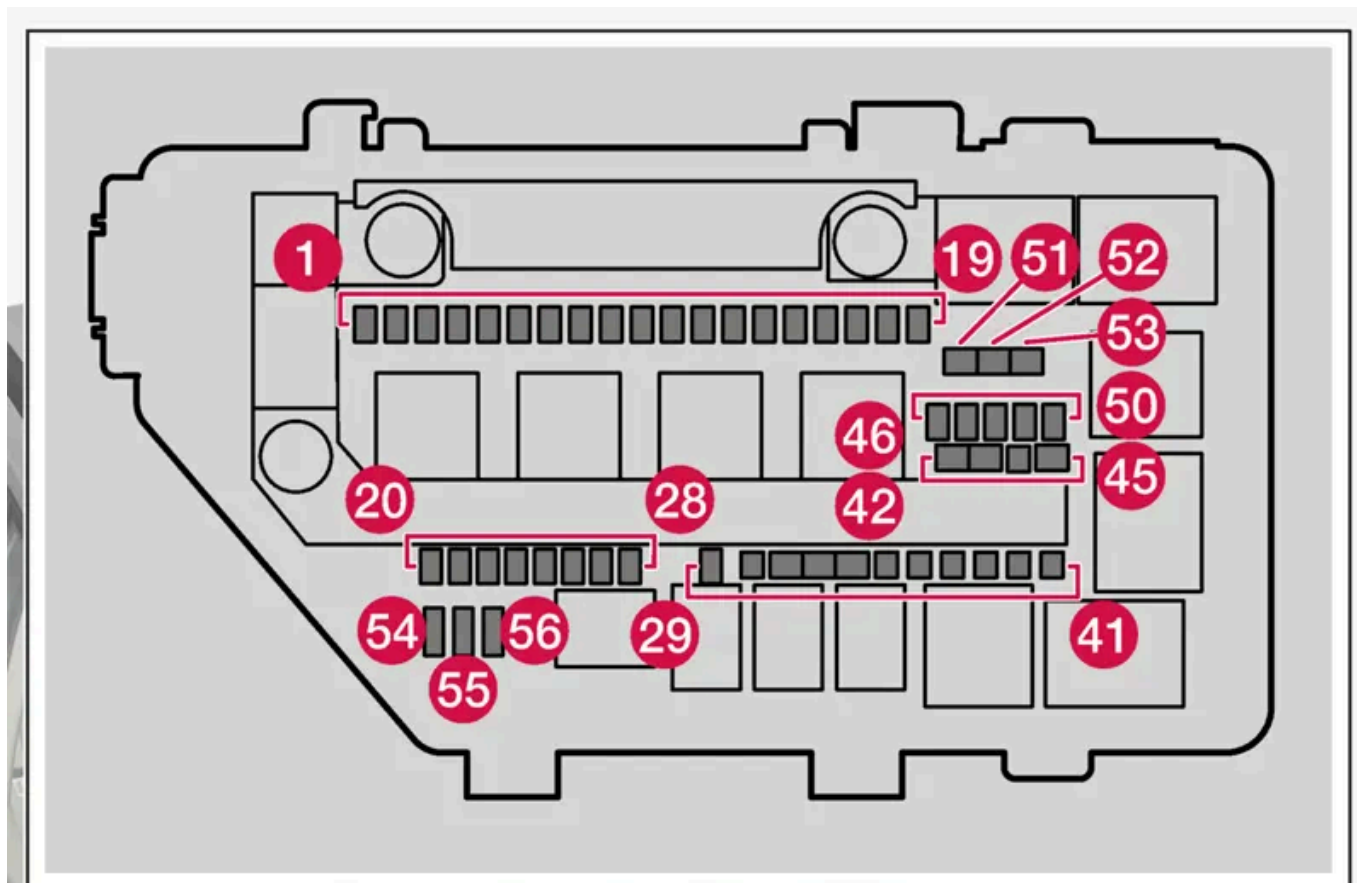

Nella bassetta vi è posto per alcuni fusibili di riserva.

Il contenuto di questo manuale rappresenta lo stato del manuale d'uso al momento della stampa e potrebbe non essere completamente valido in futuro. Per ulteriori informazioni, consulta la prima pagina per la nota completa di esclusione di responsabilità.

Posizioni

Sul lato interno del coperchio è indicata la posizione dei fusibili. Le funzioni e i componenti nella tabella dei fusibili interessano vari modelli e alternative di motore. Pertanto, un fusibile descritto può interessare meno componenti di quelli indicati in tabella, o essere del tutto assente, a seconda della specifica dotazione dell'auto.

In presenza di più valori in tabella per una certa posizione, ogni valore è associato al corrispondente livello di equipaggiamento. In questi casi, usare un fusibile con lo stesso valore di quello che viene sostituito. In caso di dubbi, contattare un'officina. Si raccomanda un riparatore autorizzato Volvo.

	Funzione	Am- pere	Tipo
1	Porta USB tunnel, lato posteriore*	5	Micro
2	Presa 12 V tunnel, anteriore	15	Micro
3	–	–	Micro
4	Presa 12 V bagagliaio/vano di carico*	15	Micro
5	Centralina del motore	20	Micro
6	Candele/bobine di accensione	15	Micro
7	Centralina del motore Valvola evaporazione carburante (EVAP)	15	Micro
8	Centralina saracinesca spoiler Centralina saracinesca radiatore Solenoido pompa olio motore Solenoido compressore AC Gruppo componenti motore (Componenti associati al funzionamento del motore, incluso turbocompressore/compressore volumetrico e raffreddamento/regolazione temperatura catena cinematica. Il contenuto dipende dall'alternativa di motore.)	10 15	Micro
9	Gruppo sonda lambda	15	Micro
10	Centralina del motore	15	Micro
11	Pompa dell'acqua di raffreddamento	20	Micro
12	Faro, destro	20	Micro
13	Faro, sinistro	20	Micro
14	Airbag	5	Micro
15	Sensore pedale acceleratore	5	Micro
16	Alimentazione a quadro acceso: Centralina motore, Componenti della trasmissione, Servosterzo elettrico, Centralina elettronica centrale, Centralina impianto frenante	5	Micro
17	Riscaldatore supplementare elettrico* Modulo parafiamma porta diagnostica	5	Micro
18	Etilometro*	5	Micro
19	–	–	Micro
20	Bobine relè interne	5	Micro
21	–	–	Micro
22	Sensore pedale freno	5	Micro
23	Unità di calcolo	5	Micro
24	Attuatori cambio	5	Micro
	Attuatore frizione	25	Micro

Funzione		Am- pere	Tipo
25	Centralina trasmissione	15	Micro
	Attuatore frizione	25	Micro
26	Centralina del motore	5	Micro
27	–	–	Micro
28	–	–	Micro
29	Avvisatore acustico (clacson)	20	Micro
30	Sirena dell'allarme antifurto*	5	Micro
31	Tergicristalli	30	MCase+ ^[1]
32	Centralina impianto frenante (valvole, freno di stazionamento)	40	MCase+ HT ^[1]
33	Centralina impianto frenante (pompa ABS)	40	MCase+ HT ^[1]
34	–	–	MCase+ HT ^[1]
35	Attuatori cambio Centralina trasmissione	25 30	MCase+ ^[1]
36	Centralina trasmissione	30	MCase+ ^[1]
38	Fari	30	MCase+ ^[1]
39	Centralina servofreno	30	MCase+ ^[1]
40	–	–	MCase+ ^[1]
41	Centralina rimorchio*	25	MCase+ ^[1]
42	Centralina rimorchio*	40	MCase+ HT ^[1]
43	–	–	MCase+ HT ^[1]
44	Sedile del conducente elettrocomandato*	20	MCase+ ^[1]
45	–	–	MCase ^[1]
46	–	–	Micro
47	–	–	Micro
48	–	–	Micro
49	–	–	Micro
50	–	–	Micro
51	–	–	MCase+ ^[1]
52	Parabrezza termico*, destro	40	MCase+ HT ^[1]
53	Parabrezza termico*, sinistro	40	MCase+ HT ^[1]
54	Funzione di controllo batteria ausiliaria	5	Micro
55	Faro, sinistro	20	Micro
56	Faro, destro	20	Micro

* Optional/accessorio.

[1] Questo tipo di fusibile dovrebbe essere sostituito da un riparatore. Si raccomanda un riparatore autorizzato Volvo.

17.7. Batteria

17.7.1. Sostituzione della batteria nella chiave

La batteria della chiave può essere sostituita una volta che si è scaricata. La durata della batteria dipende dalla frequenza di utilizzo della chiave. La batteria della chiave senza pulsanti (Key Tag)* non è sostituibile.



Quando il simbolo delle informazioni si accende e sul display del conducente viene visualizzato il messaggio **Batteria chiave scarica**, è necessario sostituire la batteria della chiave.

Un altro segno che il livello della batteria è basso è la portata ridotta della chiave.

La batteria della chiave senza pulsanti (Key Tag)* non può essere sostituita. Si può ordinare una nuova chiave presso un riparatore autorizzato Volvo.

! Importante

Lasciare un Key Tag consumato a un'officina autorizzata Volvo dove può essere cancellato dal sistema dell'auto. Quando la batteria è scarica, la chiave può ancora essere utilizzata per avviare l'auto tramite avviamento di backup.

Apertura della chiave e sostituzione della batteria

! Importante

Evitare di toccare le superfici di contatto delle batterie nuove con le dita. Ciò compromette la funzione della batteria.

Tenere la chiave in modo che la parte anteriore con il logo Volvo sia rivolta verso l'alto e l'attacco del portachiavi sia rivolto verso di sé.

A sinistra dell'attacco del portachiavi c'è un fermo. Se è dalla parte sbagliata, la parte anteriore e quella posteriore sono state mischiate quando è stata sostituita la batteria in precedenza.

1 **1**



Far scorrere lateralmente il fermo sull'attacco del portachiavi e allontanare il guscio anteriore dall'attacco.

- Il guscio si allenta e può essere rimosso sollevandolo. Sotto il guscio c'è un altro fermo per rimuovere la parte posteriore.

2 **2**



Far scorrere lateralmente il fermo dietro il guscio anteriore e rimuovere il guscio posteriore dall'attacco del portachiavi.

- Il guscio si allenta e può essere rimosso sollevandolo. Sotto il guscio c'è il coperchio della batteria.

3 **3**



Ruotare il coperchio della batteria in senso antiorario in posizione OPEN Usare ad es. un cacciavite o una moneta.

Rimuovere il coperchio della batteria sollevandolo. Se è difficile da rimuovere, è possibile fare leva delicatamente verso l'alto con un attrezzo sottile

4 **4**



Il lato della batteria (+) è rivolto in su. Rimuovere la batteria premendo sul bordo e quindi sollevandola.

5 **5**



Inserire una nuova batteria con il lato + verso l'alto. Non toccare con le dita i contatti della batteria della chiave.

Posizionare il bordo della batteria sotto i due fermi di plastica lontani.

Spingere la batteria verso il basso in modo che sia fermata in sede dal fermo di plastica superiore.

i Nota

Utilizzare batterie di tipo CR2032, 3 V.

i Nota

Volvo raccomanda batterie sostitutive conformi a UN Manual of Test and Criteria, Part III, sub-section 38.3. Le batterie consegnate o quelle sostituite da un riparatore autorizzato Volvo soddisfano gli stessi criteri.

6 **6**



Riposizionare il coperchio della batteria e ruotarlo in senso orario in posizione CLOSE

7 **7**



Rimontare il guscio posteriore in ordine inverso a come è stato rimosso. Il guscio posteriore è privo di logo. Premere il guscio in modo da sentire un clic, quindi far scorrere gli ultimi millimetri nella posizione originale.

- Si sentirà un ulteriore "clic" quando il guscio è posizionato e fissato correttamente. Non devono esserci spazi vuoti.

8 **8**



Girare la chiave e rimontare il guscio anteriore allo stesso modo del guscio posteriore.

 **Attenzione**

Controllare che la batteria sia posizionata correttamente nel rispetto della polarità indicata. Se non si prevede di utilizzare la chiave per un periodo prolungato, rimuovere la batteria per evitare perdite di elettrolito e danni. Le batterie danneggiate o che presentano perdite di elettrolito possono provocare abrasioni a contatto con la pelle. Maneggiare pertanto le batterie danneggiate impiegando guanti di protezione.

- Conservare le batterie fuori dalla portata dei bambini.
- Non lasciare le batterie in luoghi dove potrebbero essere ingerite da bambini o animali.
- È vietato smontare, cortocircuitare e gettare nelle fiamme le batterie.
- Non ricaricare le batterie non ricaricabili. Possono esplodere.
- Controllare regolarmente i prodotti con batterie per rilevare eventuali segni di danneggiamento.

Se la chiave o la relativa batteria sono state danneggiate o hanno iniziato a presentare perdite, la chiave non deve essere utilizzata. Conservare i prodotti difettosi fuori dalla portata dei bambini.

 **Importante**

Le batterie esauste devono essere riciclate in modo ecocompatibile.

* Optional/accessorio.

17.7.2. Sovraccarico della batteria di avviamento

Un elevato consumo di corrente senza che l'auto abbia la possibilità di ricaricare la batteria di avviamento comporta un abbassamento del livello della batteria e la limitazione o disattivazione di alcune funzioni elettriche. Se il livello della batteria scende al disotto di un certo limite, l'auto potrà essere avviata solo con avviamento ausiliario o dopo la ricarica con caricabatterie esterno.

Per ridurre il consumo di corrente possono essere applicate diverse misure. Non lasciare il quadro in posizione II quando l'automobile è spenta. Usare invece la posizione di accensione I che assicura un minor consumo di corrente. Non utilizzare funzioni che consumano molta corrente quando l'automobile non è guidata. Queste funzioni sono, ad esempio:

- ventola dell'abitacolo
- fari
- tergicristallo
- impianto audio
- accessori collegati all'auto.

Il display del conducente visualizza un messaggio quando il livello della batteria è basso. La funzione di risparmio energetico disattiva o limita alcune funzioni, ad esempio la ventola dell'abitacolo e l'impianto audio.

- 1 Ricaricare la batteria di avviamento avviando il motore e lasciandolo funzionare per almeno 15 minuti. La batteria di avviamento si ricarica meglio durante la guida che con il motore al minimo a fermo.

Se il livello della batteria rimane basso dopo l'attuazione delle misure, sarà opportuno far controllare l'auto presso un riparatore – si raccomanda un riparatore autorizzato Volvo.

 **Nota**

Un elevato prelievo di corrente può comportare che il livello della batteria si abbassi con conseguente limitazione della funzione Start/Stop. In questo caso, il motore si avvia in automatico senza che il conducente rilasci il pedale freno.

Sulle auto con cambio manuale, la funzione Start/Stop viene disattivata senza che il pedale frizione sia premuto se la leva del cambio è impostata in folle. La funzione Start/Stop viene ripristinata alla normalità quando il livello della batteria è sufficientemente alto.

17.7.3. Avviamento ausiliario con un'altra batteria

Se la batteria è scarica, l'automobile può essere avviata utilizzando un'altra batteria.

L'avviamento ausiliario richiede accesso alla batteria 12 V di un'altra auto e cavi ausiliari.

! Importante

I punti di ricarica nelle auto di tipo Mild Hybrid sono progettati solo per l'avviamento ausiliario della propria auto. Non utilizzare i punti di ricarica delle Mild Hybrid per avviare altri veicoli – il fusibile del circuito di ricarica potrebbe sovraccaricarsi e comportare che il circuito smetta di funzionare.

Sulle auto del tipo Mild Hybrid^[1], un fusibile sovraccaricato può impedire la ricarica della batteria di avviamento e comportarne lo scaricamento. Il display del conducente visualizza il messaggio **Batteria 12 V Guasto fusibile Richiedere assistenza** in caso di intervento di un fusibile. Si raccomanda di rivolgersi a un riparatore autorizzato Volvo.

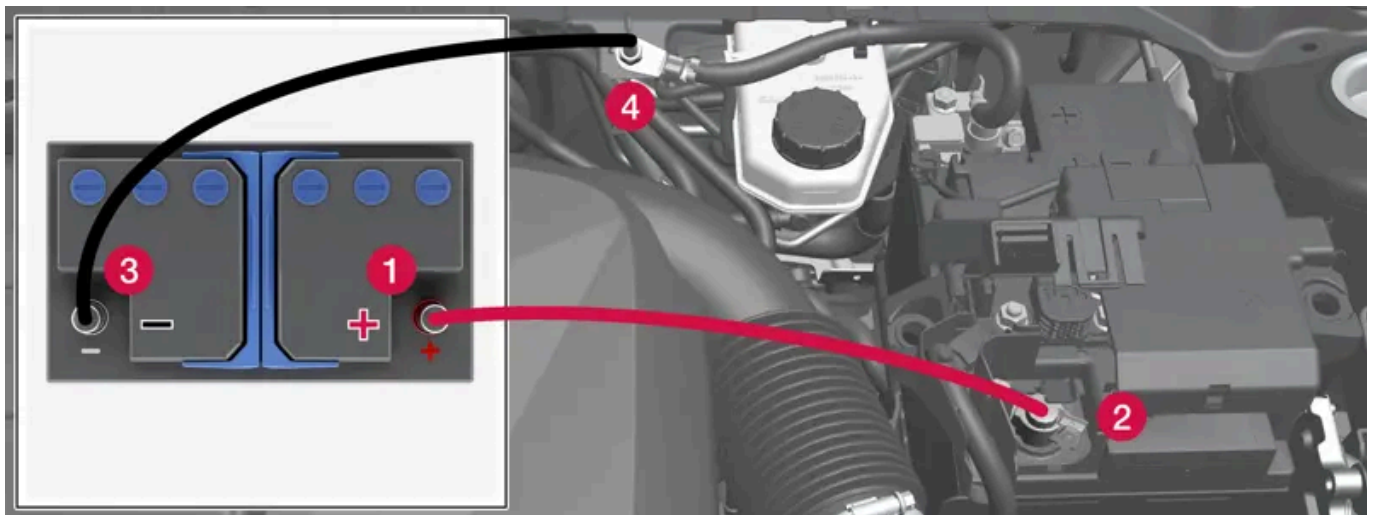

Punti di ricarica per l'avviamento ausiliario della propria automobile. L'aspetto del vano motore può variare a seconda di modello di automobile e livello di equipaggiamento.

Quando si impiega una batteria ausiliaria, attenersi ai seguenti passaggi per evitare il rischio di cortocircuito o altri danni:

- 1 Portare il quadro dell'automobile in posizione 0.
- 2 Controllare che la batteria ausiliaria abbia una tensione di 12 V.
- 3 Se la batteria è montata in un'altra automobile, spegnere il motore di questa automobile e assicurarsi che le due automobili non si tocchino.
- 4 Fissare uno dei morsetti del cavo di avviamento rosso al polo positivo della batteria ausiliaria (1).

! Importante

Collegare il cavo di avviamento con cautela per evitare cortocircuiti e contatto con altri componenti nel vano motore.

- 5 Aprire la copertura del punto di ricarica positivo (2).
- 6 Fissare l'altro morsetto del cavo di avviamento rosso al punto di ricarica positivo dell'automobile (2).
- 7 Fissare uno dei morsetti del cavo di avviamento nero al polo negativo della batteria ausiliaria (3).
- 8 Fissare l'altro morsetto del cavo di avviamento nero al punto di ricarica negativo dell'automobile (4).
- 9 Controllare che i morsetti dei cavi di avviamento siano collegati correttamente in modo da non generare scintille durante il tentativo di avviamento.
- 10 Avviare il motore dell'automobile ausiliaria e lasciarlo girare per qualche minuto a regime aumentato, circa 1500 giri/minuto.
- 11 Avviare il motore dell'automobile con la batteria scarica.

 **Importante**

Non toccare i terminali fra cavo e automobile durante il tentativo di avviamento. Sussiste il rischio di scintille.

- 12 Scollegare i cavi di avviamento nell'ordine inverso: prima quello nero quindi quello rosso.

Verificare che nessuno dei morsetti del cavo di avviamento nero entri in contatto con il punto di ricarica positivo dell'automobile, il polo positivo della batteria ausiliaria o il morsetto collegato del cavo di avviamento rosso.

 **Attenzione**

La tensione 48 V può essere pericolosa in caso di interventi errati. Toccare i componenti delle batterie solo quando indicato esplicitamente nel manuale del proprietario.

- La batteria ausiliaria da 48 V non deve mai essere utilizzata per gli avviamenti ausiliari.
- In nessuna circostanza è consentito collegare attrezzature elettriche esterne alla batteria a 48 V.
- La manutenzione e la sostituzione della batteria 48 V devono essere effettuate solo in officina. Si raccomanda di rivolgersi ad un riparatore autorizzato Volvo.

 **Attenzione**

- La batteria di avviamento può sviluppare un gas altamente esplosivo. Una scintilla, che potrebbe essere generata collegando un cavo di avviamento in modo errato, è sufficiente a far esplodere la batteria.
- Non collegare i cavi di avviamento a un componente dell'impianto di alimentazione oppure a parti mobili. Prestare attenzione alle parti calde del motore.
- La batteria contiene acido solforico, che in ragione dell'alto potere corrosivo può causare gravi lesioni.
- Se l'acido solforico viene a contatto con occhi, pelle o indumenti, risciacquare abbondantemente con acqua. Se spruzzi di acido raggiungono gli occhi, rivolgersi immediatamente a un medico.
- Non fumare mai nelle vicinanze della batteria.

 **Nota**

Se la batteria di avviamento ha un grado di ricarica tanto basso da impedire l'utilizzo delle normali utenze elettriche dell'automobile e successivamente il motore viene avviato con una batteria esterna o un caricabatterie, la funzione Start/Stop potrebbe rimanere attivata. Se la funzione Start/Stop poco dopo arresta automaticamente il motore, è molto probabile che l'avviamento automatico del motore fallisca poiché la batteria non ha avuto il tempo di ricaricarsi a sufficienza.

Se l'automobile è stata sottoposta ad avviamento ausiliario o se non si ha abbastanza tempo per ricaricare la batteria con un caricabatterie, disattivare temporaneamente la funzione Start/Stop finché la batteria non sia stata ricaricata sufficientemente. A una temperatura esterna di circa +15 °C (circa 60 °F), la batteria deve essere ricaricata per almeno 1 ora. A temperature esterne inferiori, il tempo di ricarica può aumentare fino a 3-4 ore. È raccomandato ricaricare la batteria con un caricabatterie esterno, ove possibile.

^[1] Le auto con alternativa di motore B3, B4, B5 o B6 sono del tipo Mild Hybrid.

17.7.4. Batterie e alimentazione elettrica

L'auto viene alimentata di corrente mediante varie batterie e componenti. Questi consentono le funzioni elettriche dell'auto.

L'impianto elettrico primario dell'auto funziona con tensione 12 V e alimenta le utenze elettriche.

Le auto del tipo Mild Hybrid* sono dotate di un impianto a 48 V oltre all'impianto elettrico primario.

Batterie

Per alimentare di corrente vari componenti, l'auto è dotata di:

- una batteria di avviamento 12 V che alimenta l'impianto elettrico primario dell'auto
- una batteria ausiliaria che assiste in occasione della sequenza di avviamento della funzione Start/Stop. Può essere una batteria 12 V o una batteria 48 V (se l'auto è del tipo Mild Hybrid)*; quest'ultima consente anche la frenata rigenerativa durante la guida.

 **Attenzione**

La tensione 48 V può essere pericolosa in caso di interventi errati. Toccare i componenti delle batterie solo quando indicato esplicitamente nel manuale del proprietario.

- La batteria ausiliaria da 48 V non deve mai essere utilizzata per gli avviamenti ausiliari.
- In nessuna circostanza è consentito collegare attrezzature elettriche esterne alla batteria a 48 V.
- La manutenzione e la sostituzione della batteria 48 V devono essere effettuate solo in officina. Si raccomanda di rivolgersi ad un riparatore autorizzato Volvo.

* Optional/accessorio.

17.7.5. Riciclaggio delle batterie







Le batterie esauste devono essere riciclate in modo ecocompatibile.

Consultare un riparatore in caso di dubbi in merito allo smaltimento dei materiali di scarto. Si raccomanda un riparatore autorizzato Volvo. La batteria 48 V nelle automobili di tipo Mild Hybrid^[1] può essere trattata solo da personale di officina autorizzato.

^[1] Le auto con alternativa di motore B3, B4, B5 o B6 sono del tipo Mild Hybrid.

17.7.6. Simboli sulle batterie

Sulle batterie sono presenti simboli informativi e di allarme.

	Usare occhiali protettivi.
	Ulteriori informazioni si trovano nel Libretto Uso e manutenzione.
	Conservare la batteria fuori dalla portata dei bambini.
	La batteria contiene acido corrosivo.
	Evitare scintille e fiamme libere.
	Pericolo di esplosione.
	Consegnare a un centro di raccolta autorizzato.

17.7.7. Batteria di avviamento

La batteria di avviamento alimenta il sistema elettrico primario, comprendente utenze elettriche e avviamento motore. Se l'auto è di tipo ibrido leggero *, la batteria di supporto viene utilizzata invece per avviare il motore a combustione interna.

La batteria di avviamento è una batteria 12 V dimensionata per alimentare i sistemi elettrici e le funzioni specifici del modello d'auto.

- Non scollegare mai la batteria di avviamento a motore acceso.
- Controllare che i cavi della batteria siano collegati e serrati correttamente.

 **Importante**

In alcuni modelli, la batteria è fissata con una fascia di fissaggio. Accertarsi che la fascia di fissaggio sia sempre tesa correttamente.

 **Importante**

In caso di sostituzione della batteria, utilizzare sempre una batteria dello stesso tipo, della stessa dimensione e con la stessa capacità di avviamento a freddo della batteria originale (vedere l'etichetta sulla batteria). Volvo raccomanda di affidare la sostituzione delle batterie a un riparatore autorizzato Volvo.

 **Attenzione**

Se si scollega la batteria di avviamento, occorre ripristinare la funzione di apertura e chiusura automatica affinché funzioni correttamente. Affinché la protezione antischiacciamento funzioni occorre ripristinarla.

 **Attenzione**

- La batteria di avviamento può sviluppare un gas altamente esplosivo. Una scintilla, che potrebbe essere generata collegando un cavo di avviamento in modo errato, è sufficiente a far esplodere la batteria.
- Non collegare i cavi di avviamento a un componente dell'impianto di alimentazione oppure a parti mobili. Prestare attenzione alle parti calde del motore.
- La batteria contiene acido solforico, che in ragione dell'alto potere corrosivo può causare gravi lesioni.
- Se l'acido solforico viene a contatto con occhi, pelle o indumenti, risciacquare abbondantemente con acqua. Se spruzzi di acido raggiungono gli occhi, rivolgersi immediatamente a un medico.
- Non fumare mai nelle vicinanze della batteria.

Vita utile e capacità della batteria di avviamento

La vita utile della batteria è influenzata da più fattori, fra l'altro da: numero di avviamenti, scaricamenti, stile di guida, condizioni di guida e condizioni climatiche. La capacità di avviamento della batteria si abbassa gradualmente con il passar del tempo. Il freddo intenso limita ulteriormente la capacità di avviamento.

Il livello della batteria può abbassarsi se l'auto non viene utilizzata per periodi prolungati o se è guidata solo per brevi tratti.

Per mantenere in buone condizioni la batteria di avviamento, si raccomanda di guidare per almeno 15 minuti la settimana o di collegare la batteria a un caricabatterie con ricarica di mantenimento automatica. La vita utile massima della batteria di avviamento è ottenuta mantenendola costantemente caricata al massimo.

Posizionamento

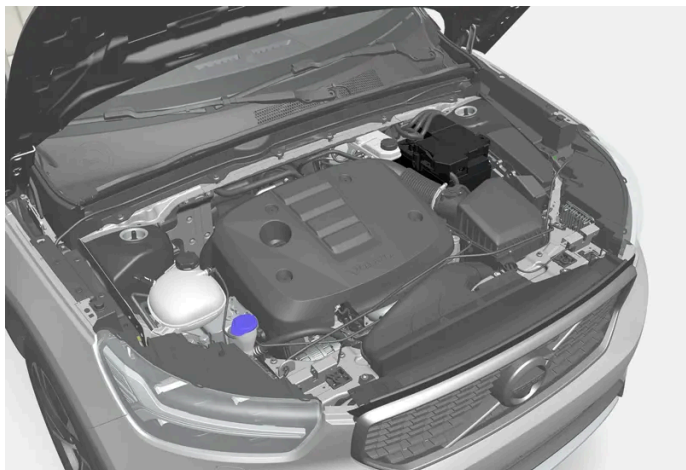

La batteria di avviamento si trova nel vano motore.

Specifiche per la batteria di avviamento

Tipo di batteria	H6 EFB ^[1]	H6 EFB ^[1]
Tensione (V)	12	12
Capacità di avviamento a freddo ^[2] - CCA ^[3] (A)	680	720
Dimensioni, LxPxA	278×175×190 mm (10.9×6.9×7.5")	278×175×190 mm (10.9×6.9×7.5")
Capacità (Ah)	70	70

* Optional/accessorio.

^[1] Disponibile in alcuni mercati.

^[2] A norma EN.

^[3] Cold Cranking Amperes.

17.7.8. Batteria ausiliaria

L'auto è dotata di una batteria ausiliaria che assiste in occasione della sequenza di avviamento della funzione Start/Stop.

Può essere una batteria 12 V o una batteria 48 V (se l'auto è del tipo Mild Hybrid)*; quest'ultima consente anche la frenata rigenerativa durante la guida.

Posizionamento



La batteria ausiliaria da 12 V si trova nella parte inferiore del vano motore. Qui è illustrata anche la batteria di avviamento (sopra).

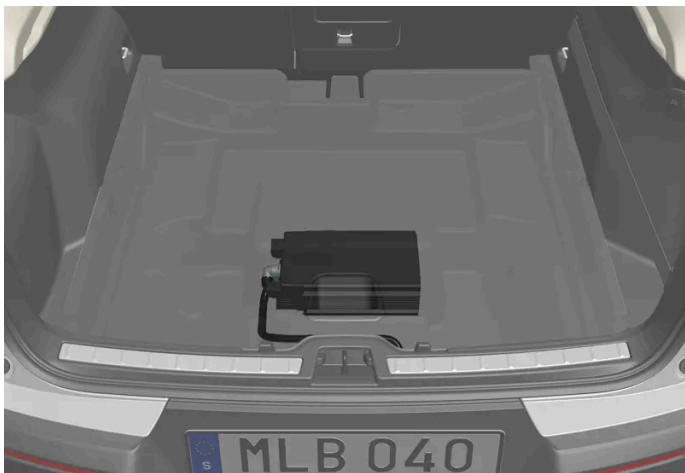

Le auto del tipo Mild Hybrid sono dotate invece di una batteria ausiliaria 48 V che è ubicata a sinistra nel vano di carico. La batteria può essere manipolata solo da riparatori autorizzati.

Manutenzione della batteria ausiliaria

In genere, la batteria ausiliaria richiede la stessa assistenza della batteria 12 V ordinaria (batteria di avviamento). Per qualsiasi domanda o problema, rivolgersi a un riparatore. Si raccomanda un riparatore autorizzato Volvo.

Importante

In caso di sostituzione della batteria 12 V, utilizzare sempre una batteria dello stesso tipo, della stessa dimensione e con la stessa capacità di avviamento a freddo della batteria originale. Volvo raccomanda di affidare la sostituzione delle batterie a un riparatore autorizzato Volvo.

 **Attenzione**

La tensione 48 V può essere pericolosa in caso di interventi errati. Toccare i componenti delle batterie solo quando indicato esplicitamente nel manuale del proprietario.

- La batteria ausiliaria da 48 V non deve mai essere utilizzata per gli avviamenti ausiliari.
- In nessuna circostanza è consentito collegare attrezzature elettriche esterne alla batteria a 48 V.
- La manutenzione e la sostituzione della batteria 48 V devono essere effettuate solo in officina. Si raccomanda di rivolgersi ad un riparatore autorizzato Volvo.

Specifiche per la batteria ausiliaria

Tipo di batteria	AGM
Tensione (V)	12
Capacità di avviamento a freddo ^[1] - CCA ^[2] (A)	170
Dimensioni, LxPxA	150×90×130 mm (5,9×3,5×5,1 pollici)
Capacità (Ah)	10

Le auto del tipo Mild Hybrid* sono dotate invece di una batteria 48 V del tipo agli ioni di litio.

* Optional/accessorio.

^[1] A norma EN.

^[2] Cold Cranking Amperes.

17.8. Service

17.8.1. Assistenza del climatizzatore

Assistenza e riparazione del climatizzatore devono essere effettuate esclusivamente da un riparatore autorizzato.

Controllo e riparazione

Il climatizzatore contiene una sostanza tracciante fluorescente. La luce ultravioletta viene utilizzata per il rilevamento delle perdite.

Si raccomanda di rivolgersi a un riparatore autorizzato Volvo.

A seconda del mercato, il climatizzatore dell'automobile contiene refrigerante senza freon R1234yf o R134a. Il tipo utilizzato è indicato su un'etichetta all'interno del cofano.

 **Attenzione**

Il climatizzatore contiene refrigerante R134a in pressione. Gli interventi di manutenzione e riparazione sull'impianto possono essere condotti solo da tecnici formati e certificati.

 **Attenzione**

Il climatizzatore contiene refrigerante R1234yf in pressione. Ai sensi della norma SAE J2845 (Technician Training for Safe Service and Containment of Refrigerants Used in Mobile A/C System) e per garantire la sicurezza degli impianti refrigeranti, l'assistenza e la riparazione di detti impianti sono riservate a tecnici addestrati e certificati.

17.8.2. Programma di assistenza Volvo

Per mantenere sempre l'automobile su alti livelli di sicurezza e affidabilità, seguire il programma di servizio Volvo, indicato nel Libretto di Servizio e Garanzia.

Si raccomanda di affidare l'assistenza e la manutenzione a un riparatore autorizzato Volvo. I riparatori Volvo dispongono del personale, della documentazione tecnica e degli attrezzi speciali necessari per offrire la massima qualità dell'assistenza.

 **Importante**

Affinché la garanzia Volvo sia valida, controllare e rispettare le indicazioni del Libretto di Assistenza e Garanzia.

17.9. Stato dell'automobile

17.9.1. Stato dell'automobile

Le informazioni sullo stato generale dell'automobile possono essere visualizzate sul display centrale.



Stato veicolo si apre nella videata app del display centrale. Qui appaiono le schede:

- **Messaggi** - messaggi di stato
- **Stato** – controllo del livello dell'olio motore e del livello di AdBlue^[1]
- **TPMS** - controllo della pressione pneumatici
- **Appuntamenti** - informazioni sull'automobile^[2]

^[1] AdBlue Automobili con motore diesel.

^[2] Vale solo in alcuni mercati.

17.9.2. Invio dei dati dell'automobile al riparatore

È possibile inviare i dati dall'automobile^[1] in qualsiasi momento, ad esempio quando si prenota un intervento di riparazione e si vogliono fornire più informazioni al riparatore per agevolare la programmazione dell'intervento. L'invio dei dati dell'automobile non corrisponde alla prenotazione del tagliando.

- 1 Aprire la app **Stato veicolo** dalla videata app sul display centrale.
 - 2 Premere **Appuntamenti**.
 - 3 Premere **Invia dati auto**.
- Un messaggio nel campo in alto sul display centrale indica l'invio dei dati dell'automobile. È possibile interrompere il trasferimento dei dati premendo sulla x nell'indicatore di attività.
I dati sono inviati tramite la connessione Internet dell'automobile^[2].

I dati dell'automobile possono essere visionati da qualsiasi rivenditore che disponga del numero di serie dell'automobile (VIN^[3]).

Contenuto dei dati dell'automobile

Vengono inviati gli ultimi dati memorizzati (all'accensione precedente dell'automobile), che comprendono le seguenti informazioni:

- richiesta di assistenza
- tempo trascorso dall'ultimo tagliando
- stato di funzionamento
- livelli dei liquidi
- Contachilometri totale
- numero di serie dell'automobile (VIN^[3])
- versione software dell'automobile
- informazioni diagnostiche dell'auto.

^[1] Vale solo in alcuni mercati.

^[2] Se si utilizza Internet, il traffico dati può comportare un costo.

^[3] Vehicle Identification Number.

17.10. Download Center

17.10.1. Download Center

Tramite la app Download Center sul display centrale dell'auto è possibile gestire il software^[1] per es. di app e cartografia.



Centro di download può essere avviata dalla videata app sul display centrale e consente di fare quanto segue:

- cercare uno specifico software e aggiornarlo
- aggiornare le mappe per Sensus Navigation *
- scaricare, aggiornare e disinstallare le app.

^[1] Se si utilizza Internet, il traffico dati può comportare un costo.

* Optional/accessorio.

17.10.2. Aggiornamento del software tramite Download Center

Software specifico per es. di app e cartografia può essere aggiornato tramite Download Center quando l'auto è connessa a Internet^[1].

Il messaggio **Nuovi aggiornamenti software disponibili vedi centro download** appare nel campo di stato del display centrale quando è disponibile un nuovo aggiornamento del software.

Ricerca degli aggiornamenti



- 1 Andare a **Centro di download** nella videata app sul display centrale.
 - Viene avviata una ricerca. Se è già stata eseguita una ricerca dall'avvio, è necessario riavviare il sistema prima di poter eseguire una nuova ricerca. Se è già in corso un'installazione, non viene eseguita alcuna ricerca. Selezionare la categoria di software per vedere quali aggiornamenti sono disponibili.

Avviare l'aggiornamento

- 1 Selezionare una delle alternative di installazione nell'elenco degli aggiornamenti disponibili di Download Center.
 - Viene avviato il download del software selezionato. L'aggiornamento può essere interrotto durante la fase di download premendo la x vicino al software selezionato. L'aggiornamento non può essere più interrotto una volta che il download è completato e l'installazione si è avviata.

Nota

Durante il download, la velocità di altri servizi connessi potrebbe risentirne. È possibile interrompere il download e riavviarlo in un secondo momento, oppure è possibile dare la priorità all'aggiornamento spegnendo altri servizi connessi, ad es. la web radio.

Nota

Se l'accensione viene spenta e l'auto viene lasciata, l'aggiornamento riprenderà al successivo utilizzo dell'auto.

^[1] Se si utilizza Internet, il traffico dati può comportare un costo.

17.10.3. Consigli in caso di problemi di aggiornamento tramite Download Center

Con l'automobile connessa a Internet^[1], è possibile aggiornare diversi sistemi dell'automobile direttamente dal display centrale. Ecco una sintesi di alcune domande e risposte comuni.

Nessuna connessione al servizio

La visualizzazione del messaggio **Nessuna connessione servizio** comporta che la connessione al servizio non funziona. La connessione potrebbe non funzionare per diversi motivi. Di seguito sono indicate alcune possibili cause e le relative soluzioni.

L'automobile non è connessa a Internet

Accertarsi che l'automobile sia connessa a Internet in uno dei seguenti modi:

- Wi-Fi
- Telefono connesso tramite Bluetooth
- Modem dell'automobile (P-SIM)

Riavviare quindi la app tornando al menu Home e premendo **Centro di download**.

La connessione Internet funziona, ma il servizio di aggiornamento remoto non è attualmente disponibile

Riavviare la app tornando al menu Home e premendo **Centro di download**. Si avvia una nuova ricerca e viene inviata una richiesta alla funzione di aggiornamento remoto. Se il messaggio viene visualizzato ripetutamente per più di 12 ore, il servizio potrebbe essere temporaneamente fuori uso o chiuso per manutenzione. Se il difetto persiste per più di 48 ore e occorre aiuto, rivolgersi al concessionario Volvo oppure al call center Volvo Cars.

Il servizio è inattivo da 12 mesi

Se il servizio **Centro di download** non è stato utilizzato da 12 mesi o più, al primo riutilizzo del servizio occorrerà più tempo (circa 60 secondi). A condizione che il servizio di aggiornamento remoto sia utilizzato entro 12 mesi, alla sessione successiva si avvierà più velocemente.

L'automobile si disconnette da Internet durante l'aggiornamento

Se l'automobile si disconnette da Internet durante l'aggiornamento, controllare la connessione Internet e riavviare la funzione.

Se un aggiornamento o un download in corso si interrompe nonostante la riaccensione dell'automobile

Se un aggiornamento in corso si blocca nonostante sia stato effettuato il riavvio dell'auto, rivolgersi a un riparatore^[2] per risolvere il problema.

Installazione di troppe app

Per le app è disponibile uno spazio massimo di 10 GB. Se lo spazio è pieno, non sarà possibile effettuare aggiornamenti dall'automobile. Può riempirsi se viene per es. salvata una notevole quantità di musica offline. Per aumentare lo spazio disponibile, cancellare una app o la musica salvata offline.

Se l'impianto Infotainment si riavvia autonomamente durante un'installazione/un aggiornamento

Se l'impianto Infotainment si riavvia autonomamente durante l'installazione di una app o un aggiornamento di sistema, provare a reinstallare la app o ripetere l'aggiornamento. Se il problema persiste, rivolgersi a un riparatore^[2] per ottenere ulteriore assistenza.

Se un aggiornamento delle mappe si blocca con il messaggio **Per finalizzare lascia motore spento**

Se al termine di un aggiornamento cartografico appare il messaggio **Per finalizzare lascia motore spento** e questo non scompare quando si effettua il riavvio, rivolgersi a un riparatore^[2] per ottenere ulteriore assistenza. In alternativa, dopo 14 giorni il messaggio scompare automaticamente.

Aiuto

Se non si è trovata la soluzione alle proprie domande e occorre aiuto, rivolgersi al concessionario Volvo oppure al call center Volvo Cars.

Nota

Un aggiornamento potrebbe interrompersi se si spegne il quadro e si lascia l'automobile. Non occorre aspettare che l'aggiornamento sia terminato prima di lasciare l'automobile, perché riprenderà automaticamente al successivo utilizzo dell'automobile.

Nota

Il download di dati può influenzare altri servizi di trasmissione dati, ad esempio la radio online. Se l'influenza ad altri servizi risulta fastidiosa, è possibile interrompere il download. In alternativa può essere opportuno disattivare o sospendere altri servizi.

^[1] Se si utilizza Internet, il traffico dati può comportare un costo.

^[2] Si raccomanda un riparatore autorizzato Volvo.

17.11. Manutenzione raccomandata per le unità telecamera e radar

Per garantire il corretto funzionamento delle unità telecamera e radar, bisogna mantenerle sgombrere da sporco, ghiaccio e neve e pulirle regolarmente con acqua e shampoo per auto.

Nota

Sporcizia, ghiaccio e neve sui sensori possono generare falsi segnali di avvertimento e il sistema potrebbe funzionare in modo limitato oppure non funzionare affatto.

Sulle seguenti immagini sono indicate le superfici da mantenere pulite – sia sul lato sinistro che sul lato destro dell'auto.

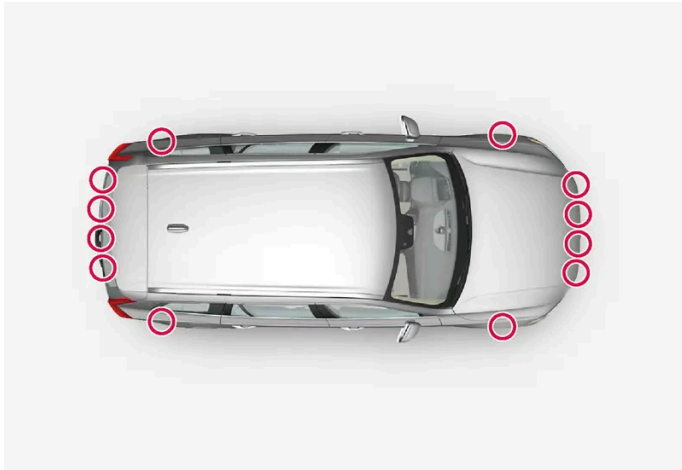

Posizione dei sensori di parcheggio intorno all'auto



Posizione dell'unità telecamera e radar anteriore



Posizione delle unità radar posteriori

- Per un funzionamento ottimale è importante mantenere pulite le superfici davanti ai sensori.
- Non fissare nessun oggetto, nastro adesivo o etichette nell'area dei sensori.
- Pulire regolarmente le lenti delle telecamere con acqua tiepida e shampoo per auto, prestando attenzione a non graffiarle.

 **Importante**

La manutenzione dei componenti dei sistemi di supporto al conducente deve essere effettuata solo in officina. Si raccomanda di rivolgersi ad un riparatore autorizzato Volvo.

17.12. Manutenzione dell'impianto frenante

Controllare regolarmente che i componenti dell'impianto frenante non siano usurati.

Per mantenere sempre l'automobile su livelli elevati di sicurezza e affidabilità, si raccomanda di attenersi agli intervalli di assistenza Volvo specificati nel Libretto di Assistenza e Garanzia. Quando si sostituiscono pastiglie e dischi dei freni, la potenza frenante piena viene raggiunta solo dopo un "rodaggio" di qualche centinaio di chilometri (miglia). Per compensare la minore potenza frenante, premere più a fondo il pedale del freno. Volvo raccomanda di utilizzare solo pastiglie dei freni approvate per la vostra Volvo.

 **Importante**

Si raccomanda di controllare periodicamente l'usura dei componenti dell'impianto frenante.

Chiedere informazioni sulla procedura a un riparatore oppure affidargli direttamente l'ispezione. Si raccomanda un riparatore autorizzato Volvo.

17.13. Funzionamento anomalo

La percezione di un disturbo di funzionamento o di uno scostamento dal normale funzionamento dell'auto può dipendere da un'anomalia o da specifiche circostanze del caso.

Alcune funzioni sono limitate in situazioni particolari e richiedono che siano soddisfatte determinate condizioni. Il display del conducente e il display centrale possono visualizzare messaggi informativi al riguardo.

Per maggiori informazioni sulla ricerca dei guasti e sui limiti delle varie funzioni, vedere i seguenti articoli correlati.

Se non è possibile guidare l'automobile

Attivare i lampeggiatori di emergenza se l'automobile si è fermata in un luogo trafficato. Non trascurare mai la sicurezza e se possibile spostare l'auto in un posto sicuro. Indossare il giubbotto ad alta visibilità ed esporre il triangolo di emergenza per avvertire per tempo gli altri utenti della strada. Richiedere assistenza stradale se la causa non può essere rettificata sul posto.

17.14. Trasmissione di dati fra automobile e riparatore tramite Wi-Fi

I riparatori Volvo dispongono di una rete Wi-Fi dedicata per la trasmissione dei dati fra l'automobile e l'officina. L'automobile viene connessa tramite i pulsanti della chiave, per cui è importante portare con sé la chiave con pulsanti in occasione della visita in officina.

In occasione delle visite in officina, i tecnici dell'assistenza possono effettuare la ricerca guasti e aggiornare il software tramite la rete.

Connessione con la chiave

Premendo tre volte il pulsante di bloccaggio della chiave, l'automobile si connette alla rete dell'officina. La connessione è normalmente effettuata dal tecnico dell'assistenza.

Quando l'automobile è connessa alla rete Wi-Fi, il display centrale visualizza il simbolo .

Non è possibile connettersi ad altre reti Wi-Fi utilizzando la chiave.

Attenzione

Non è possibile guidare l'automobile quando è connessa alla rete e ai sistemi del riparatore.

17.15. Sollevamento dell'automobile

Quando l'auto deve essere sollevata con il martinetto, è importante utilizzare i punti di sollevamento marcati sul sottoscocca.

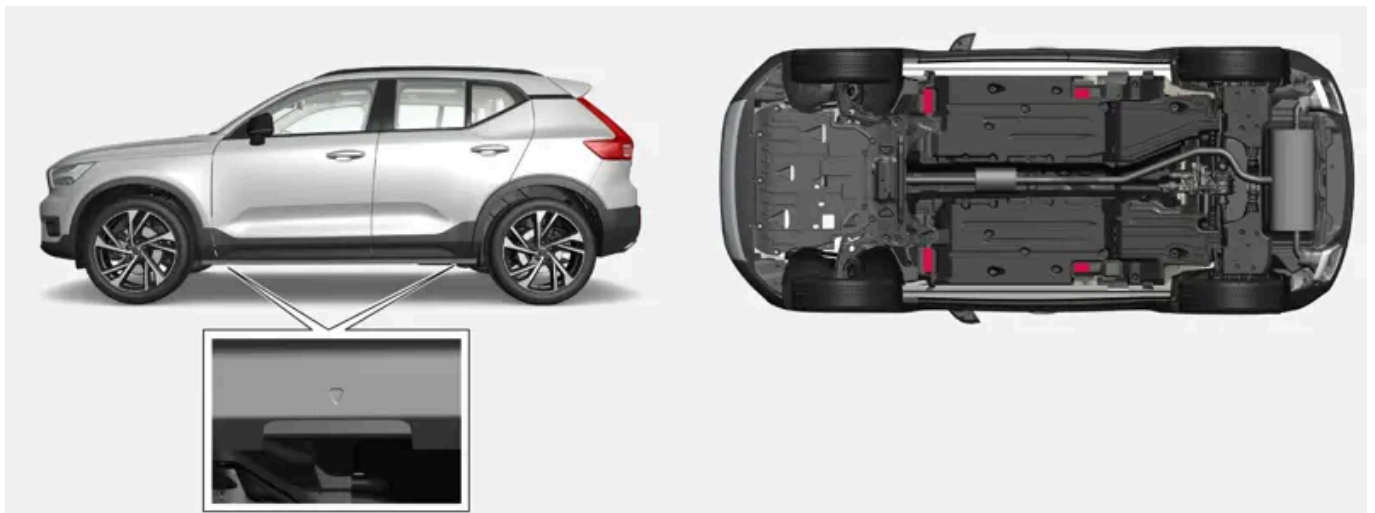

Le frecce lungo il bordo inferiore sul lato dell'auto indicano dove si trovano i punti di attacco/sollevamento del martinetto (contrassegnati in rosso).

 **Nota**

Volvo raccomanda di utilizzare esclusivamente il martinetto specifico di ogni modello di automobile. Se si utilizza un martinetto diverso da quello raccomandato da Volvo, seguire le istruzioni in dotazione all'attrezzatura.

Il tradizionale martinetto dell'automobile è progettato esclusivamente per un uso saltuario e limitato nel tempo, ad esempio la sostituzione di una ruota a seguito di foratura. Se l'automobile viene sollevata con maggiore frequenza o per periodi più lunghi rispetto alla normale sostituzione di una ruota, si raccomanda un martinetto da garage. In tal caso, attenersi ai manuali di istruzioni in dotazione all'attrezzatura.

 **Attenzione**

- Applicare il freno di stazionamento e impostare il selettore del cambio in posizione di parcheggio (P).
- Bloccare le ruote appoggiate al suolo con blocchi di legno massicci o grandi pietre.
- Controllare che il martinetto sia integro e pulito e che i filetti siano ben lubrificati.
- Controllare che il martinetto sia posizionato su una superficie piana e solida, non scivolosa e priva di pendenze.
- Il martinetto deve essere fissato correttamente al relativo attacco.
- Non interporre alcun oggetto fra il terreno e il martinetto né fra il martinetto e il relativo attacco.
- Quando si solleva l'automobile con il martinetto, i passeggeri devono lasciare l'abitacolo.
- Se la sostituzione della ruota deve essere effettuata in condizioni di traffico, i passeggeri devono portarsi in un luogo sicuro.
- Per sostituire un pneumatico, utilizzare il martinetto dell'automobile. Per tutti gli altri lavori, utilizzare i supporti per sostenere l'automobile.
- Non coricarsi e non infilare nessuna parte del corpo sotto l'auto quando questa viene sollevata con il martinetto.

 **Attenzione**

Per sollevare l'automobile con un martinetto da officina, sistemarlo sotto uno dei quattro punti di sollevamento. Posizionare il martinetto con cura in modo che l'automobile non possa scivolare. Accertarsi che il piatto del martinetto sia dotato di protezione in gomma affinché l'automobile poggi stabilmente e non subisca danni. Utilizzare sempre cavalletti o simili.

Quando non è usato, il martinetto* deve essere conservato nel proprio vano di custodia sotto il pianale del vano di carico.

Leggere attentamente tutte le istruzioni prima di cominciare. Prendere gli attrezzi che devono essere usati prima che l'auto sia sollevata.

- 1 Esporre il triangolo di emergenza e attivare i lampeggiatori di emergenza per es. se si deve sostituire una ruota in un luogo trafficato.
- 2 Inserire il freno di stazionamento e portare la leva in posizione P oppure inserire la 1a se l'automobile è dotata di cambio manuale.
- 3 Bloccare davanti e dietro le ruote che devono rimanere a terra. Utilizzare, ad esempio, ceppi o grosse pietre.

- 4** Posizionare il martinetto o i bracci di sollevamento negli appositi punti del sottoscocca dell'auto. Le frecce lungo il bordo inferiore sul lato dell'auto indicano dove si trovano i punti di attacco/ sollevamento del martinetto. Sono disponibili due attacchi per il martinetto su ogni lato dell'automobile. Presso ogni attacco è presente un'apertura per il martinetto.



- 5** Sistemare il martinetto su una superficie piana, stabile e non scivolosa, sotto il punto di fissaggio da utilizzare.
- 6** Sollevarlo con la manovella finché non è orientato correttamente ed entra in contatto con l'apposito attacco nell'automobile. Controllare che la testa del martinetto (o i bracci di sollevamento presso un riparatore) sia posizionata correttamente nell'attacco, ovvero che la sporgenza al centro della testa sia allineata al foro dell'attacco, e che il piede del martinetto sia posizionato verticalmente sotto l'attacco.
- 7** Ruotare il martinetto in modo che la manovella sia più distante possibile dal lato dell'automobile, con i bracci del martinetto perpendicolari al senso di marcia.
- 8** Sollevare l'auto quanto basta per l'intervento che deve essere fatto.

* Optional/accessorio.

18. Specifiche

18.1. Misure e pesi

18.1.1. Pesi del rimorchio e pressioni sulla sfera

I pesi del rimorchio e le pressioni sulla sfera per la guida con rimorchio sono riportati nelle tabelle.

Peso max rimorchio frenato

 **Nota**

Per i rimorchi di peso superiore a 1.800 kg si raccomanda l'utilizzo di uno stabilizzatore per gancio di traino.

Motore	Codice motore ^[1]	Cambio	Peso max rimorchio con freni (kg)	Pressione max sulla sfera (kg)
T2	B3154T9	Selez manuale	1600	110
T2	B3154T9	Automatico	1600	110
T3	B3154T7	Selez manuale	1600	110
T3	B3154T2	Automatico	1600	110
T3	B3154T4	Automatico	1600	110
T4	B4204T31	Automatico	1800	110
T4 AWD	B4204T31	Automatico	2100	110
T5 AWD	B4204T18	Automatico	2100	110
T5 AWD	B4204T36	Automatico	2100	110
B3	B420T4	Automatico	1600	100
B4	B420T5	Automatico	2000	100
B4	B420T6	Automatico	2100	110
B4 AWD	B420T5	Automatico	2100	100
B4 AWD	B420T6	Automatico	2100	110
B5 AWD	B420T2	Automatico	2100	110
B5 AWD	B420T10	Automatico	2100	110

! Importante

In caso di guida con rimorchio, è consentito superare il peso complessivo dell'automobile (compresa la pressione sulla sfera) di max 100 kg(220 lbs), a condizione che la velocità non superi 100 km/h(62 mph). Rispettare comunque le leggi nazionali applicabili alla guida con rimorchio (ad esempio la velocità consentita).

i Nota

I dati sui pesi eventualmente mancanti nella tabella sono riportati in un supplemento allegato.

Peso max rimorchio non frenato

Rimorchio senza freni	
Peso max (kg)	750
Pressione max sulla sfera (kg)	50

^[1] Il codice motore, il numero componente e di produzione sono riportati sul motore.

18.1.2. Misure

La tabella illustra lunghezza, altezza ecc. dell'automobile.

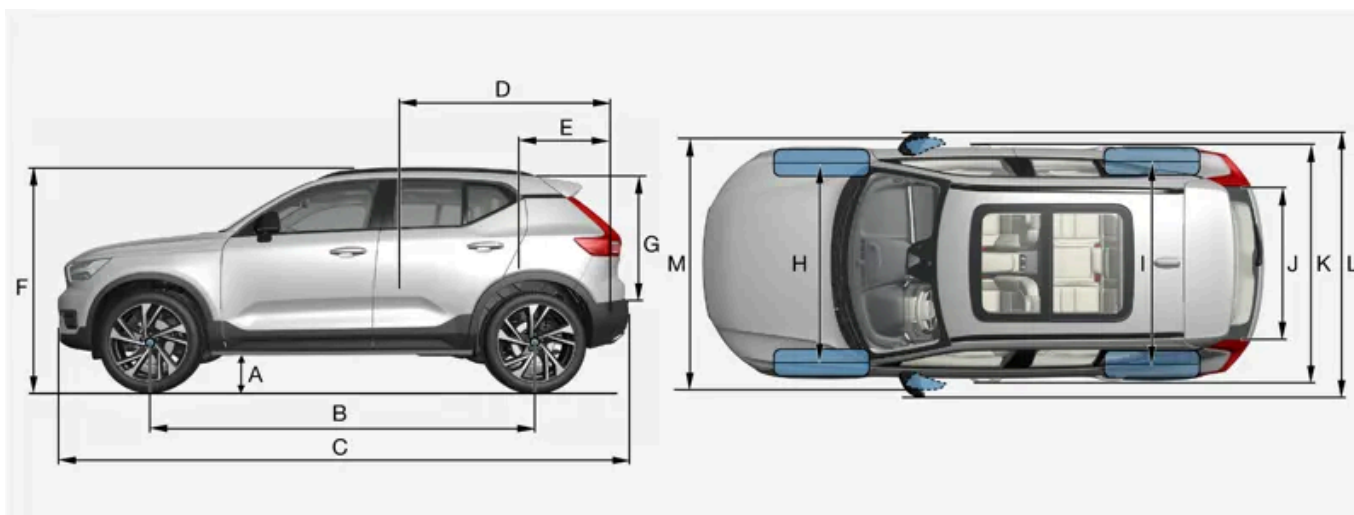

Misure		mm	pollici
A	Altezza libera da terra ^[1]	205	8,1
B	Passo	2702	106,4
C	Lunghezza	4425	174,2
D	Lunghezza di carico, pavimento, sedile ribaltato	1670	65,7

Il contenuto di questo manuale rappresenta lo stato del manuale d'uso al momento della stampa e potrebbe non essere completamente valido in futuro. Per ulteriori informazioni, consulta la prima pagina per la nota completa di esclusione di responsabilità.

Misure		mm	pollici
E	Lunghezza di carico, pavimento	887	34,9
F	Altezza ^[2]	1658	65,3
G	Altezza di carico	733	28,9
H	Carreggiata anteriore	1601	63,0
I	Carreggiata posteriore	1626	64,0
J	Larghezza di carico, pavimento	1059	41,7
K	Larghezza	1873 (1863 ^[3])	73,7 (73,3 ^[3])
L	Larghezza incl. specchi retrovisori spiegati	2034	80,1
M	Larghezza incl. specchi retrovisori ripiegati	1910	75,2

^[1] Con peso a vuoto + 1 persona. (Varia leggermente a seconda di dimensioni dei pneumatici, tipo di telaio ecc.)

^[2] Antenna sul tetto inclusa, con peso a vuoto.

^[3] Larghezza della carrozzeria.

18.1.3. Pesì

Un'etichetta nell'automobile riporta il peso complessivo max ecc.

Il peso a vuoto comprende conducente, serbatoio del carburante riempito al 90% e tutti gli oli e i liquidi.

Il peso dei passeggeri e degli optional montati nonché la pressione sulla sfera (per il collegamento di un rimorchio) limitano la capacità di carico e non sono conteggiati nel peso a vuoto.

Carico max consentito = Peso complessivo - Peso a vuoto.

Nota

Il peso a vuoto dichiarato si riferisce all'automobile nella versione base, senza attrezzature e optional. Di conseguenza, il peso di ogni optional aggiunto riduce la capacità di carico dell'automobile in misura corrispondente.

Alcuni esempi di optional che riducono la capacità di carico sono i vari livelli di equipaggiamento e optional come gancio di traino, barre portatutto, box da tetto, impianto audio, luci supplementari, GPS, riscaldatore azionato a carburante, griglia protettiva, tappetini, copribagagliaio, sedili elettrocomandati, ecc.

Per conoscere il peso a vuoto esatto dell'automobile si consiglia di pesarla.

 **Attenzione**

Le caratteristiche di guida dell'automobile cambiano in base al carico e alla sua sistemazione.

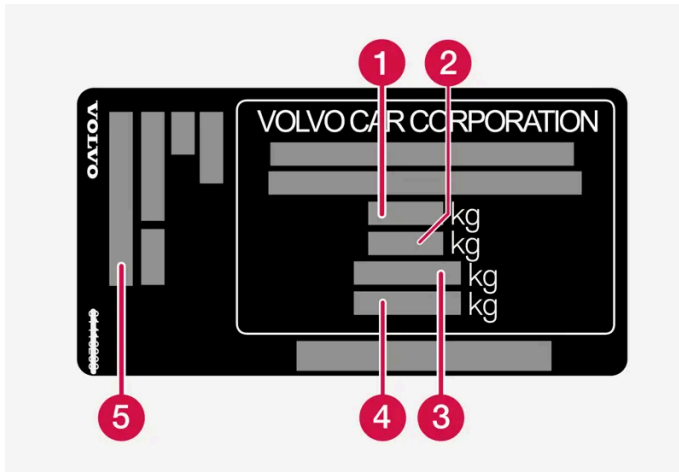

L'etichetta si trova sul montante della portiera ed è visibile aprendo la portiera posteriore destra.

- 1 Peso complessivo max
- 2 Peso max treno (automobile + rimorchio)
- 3 Carico max sull'assale anteriore
- 4 Carico max sull'assale posteriore
- 5 Equipaggiamento

Carico max: Vedere libretto di immatricolazione.

Carico max sul tetto: 75 kg.

18.1.4. Specifiche per il gancio di traino*

Misure e punti di fissaggio per il gancio di traino.

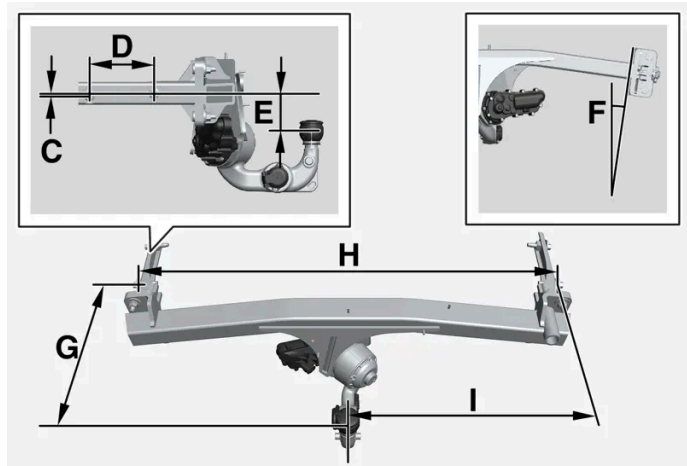
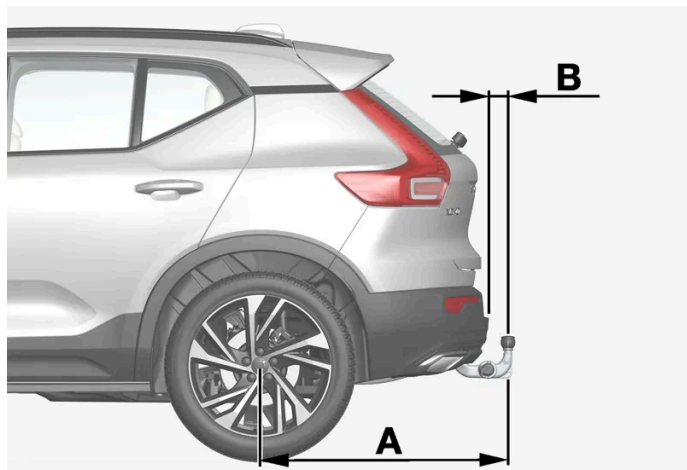

Misure, punti di fissaggio in mm (pollici)

A	939 (37)
B	72 (2,8)
C	6 (0,24)
D	145 (5,7)
E	88 (3,5)
F	Il longherone è inclinato di 8°
G	353 (13,9)
H	1048 (41,3)
I	524 (20,6)

* Optional/accessorio.

18.2. Specifiche per il motore

Il contenuto di questo manuale rappresenta lo stato del manuale d'uso al momento della stampa e potrebbe non essere completamente valido in futuro. Per ulteriori informazioni, consulta la prima pagina per la nota completa di esclusione di responsabilità.

18.2.1. Specifiche motore

La seguente tabella illustra le specifiche del motore (potenza ecc.) per ogni tipo di motore.

i Nota

Non tutti i motori sono disponibili su tutti i mercati.

i Nota

I dati sul motore eventualmente mancanti nella tabella sono riportati in un supplemento allegato.

Motore	Codice motore ^[1]	Potenza (kW / giri/min.)	Potenza (CV/giri/min)	Potenza nominale max (kW / giri/min.)	Potenza nominale max (CV/giri/min)	Coppia (Nm / giri/min.)	Numero cilindri
T2	B3154T9	95/5000	129/5000	–	–	245/1600–3000	3
T3	B3154T4	110/5500	150/5500	–	–	265/1500–3000	3
T3	B3154T7	120/5500	163/5500	–	–	265/1850–3000	3
T3	B3154T2	120/5500	163/5500	133/5500	181/5500	265/1500–3000	3
T4 / T4 AWD	B4204T31	140/5000	190/5000	–	–	300/1700–4000	4
T4 AWD	B4204T51	140/4700	190/4700	156/4700	211/4700	300/1400-4000	4
T5 AWD	B4204T36	183/5500	249/5500	–	–	350/1800-4500	4
T5 AWD	B4204T18	185/5500	252/5500	–	–	350/1800-4800	4
B3	B420T4	120/4750–5250	163/4750–5250	–	–	265/1500–4000	4
B4 / B4 AWD	B420T6	145/4800–5400	197/4800–5400	–	–	300/1500–4200	4
B4 / B4 AWD	B420T5	145/4750–5250	197/4750–5250	–	–	300/1500–4500	4
B5 AWD	B420T10	183/5400–5700	249/5400–5700	–	–	350/1800-4800	4
B5 AWD	B420T2	184/5400–5700	250/5400–5700	–	–	350/1800-4800	4

^[1] Il codice motore, il numero componente e di produzione sono riportati sul motore.

18.2.2. Condizioni di guida sfavorevoli per l'olio motore

In caso di condizioni di guida sfavorevoli, la temperatura e il consumo di olio possono aumentare. Di seguito riportiamo alcuni esempi di condizioni di guida sfavorevoli.

Controllare il livello dell'olio più spesso in caso di guida su lunga percorrenza:

- con roulotte o rimorchio
- in zone montane
- ad alta velocità
- a temperature inferiori a -30°C (-22°F) o superiori a +40°C (+104°F).

Quanto detto vale anche per i percorsi brevi a basse temperature.

Scegliere un olio motore completamente sintetico in caso di condizioni di guida sfavorevoli. Ciò garantirà una maggiore protezione del motore.

Volvo raccomanda:



! Importante

Per soddisfare i requisiti previsti per gli intervalli di assistenza del motore, tutti i motori sono rabboccati in fabbrica con uno speciale olio motore sintetico. Questo olio accuratamente selezionato garantisce ottime caratteristiche di durata, accensione, consumo di carburante ed ecologicità.

Gli intervalli di assistenza raccomandati sono validi solo se si utilizza un olio motore approvato. Utilizzare sempre un olio del tipo prescritto sia in sede di rabbocco che di sostituzione per non compromettere le caratteristiche di durata, accensione, consumo di carburante ed ecologicità dell'automobile.

L'utilizzo di olio motore di tipo e viscosità diversi da quelli prescritti può comportare danni ai componenti connessi al motore. Volvo declina ogni responsabilità di garanzia per questo tipo di danni.

Si raccomanda di affidare il cambio olio a un riparatore autorizzato Volvo.

18.2.3. Specifiche per l'olio motore

Il tipo e la quantità di olio motore per le rispettive motorizzazioni possono essere letti nella tabella.

Volvo raccomanda:



Motore	Codice motore ^[1]	Capacità, incl. filtro dell'olio (Litri, circa)	Qualità dell'olio
T2	B3154T9	5,6	Castrol Edge Professional V 0W-20 o VCC RBS0-2AE 0W-20
T3	B3154T4	5,6	
T3	B3154T7	5,6	
T3	B3154T2	5,6	
T4 / T4 AWD	B4204T31	5,6	Castrol Edge Professional V 0W-20 o VCC RBS0-2AE 0W-20
T4 AWD	B4204T51	5,6	
T5 AWD	B4204T36	5,6	
T5 AWD	B4204T18	5,6	
B3	B420T4	6,1	Castrol Edge Professional V 0W-20 o VCC RBS0-2AE 0W-20
B4 / B4 AWD	B420T5	6,1	
B4 / B4 AWD	B420T6	6,1	
B5 AWD	B420T2	6,1	
B5 AWD	B420T10	6,1	

[1] Il codice motore, il numero componente e di produzione sono riportati sul motore.

18.3. Specifiche per liquidi e lubrificanti

18.3.1. Riempimento del liquido lavacrystalli

Il liquido lavacrystalli si utilizza per pulire fari, parabrezza e lunotto. A temperature inferiori al punto di congelamento, deve essere usato liquido lavavetri con protezione antigelo.

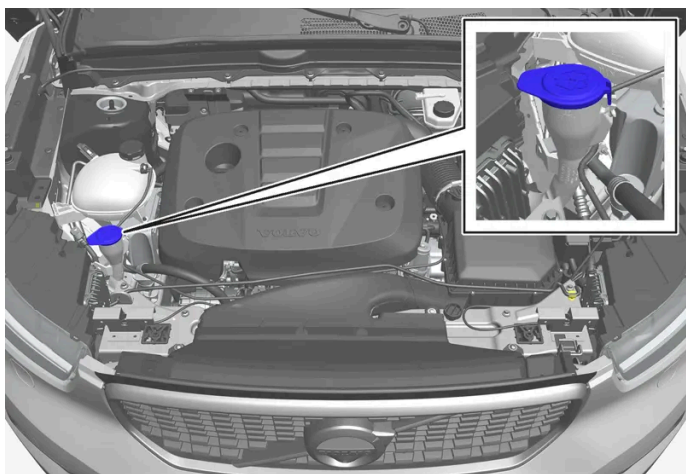

Il liquido lavacrystalli si rabbocca nel serbatoio con il tappo blu. Il serbatoio è usato per il lavap parabrezza, il lavalunotto e il lavafari*.

Il contenuto di questo manuale rappresenta lo stato del manuale d'uso al momento della stampa e potrebbe non essere completamente valido in futuro. Per ulteriori informazioni, consulta la prima pagina per la nota completa di esclusione di responsabilità.

Etichetta per R1234yf



Legenda per R1234yf

Simbolo	Spiegazione
	Cautela
	Condizionatore mobile (MAC)
	Tipo di lubrificante
	L'assistenza al condizionatore mobile (MAC) è riservata a tecnici addestrati e certificati.
	Refrigerante infiammabile

Refrigerante

La quantità di refrigerante è indicata su un'etichetta sul lato inferiore del cofano.

Automobili con refrigerante R134a



1 Quantità di refrigerante.

Attenzione

Il climatizzatore contiene refrigerante R134a in pressione. Gli interventi di manutenzione e riparazione sull'impianto possono essere condotti solo da tecnici formati e certificati.

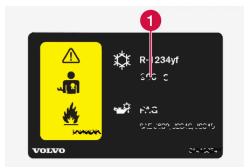

1 Quantità di refrigerante.

Attenzione

Il climatizzatore contiene refrigerante R1234yf in pressione. Ai sensi della norma SAE J2845 (Technician Training for Safe Service and Containment of Refrigerants Used in Mobile A/C System) e per garantire la sicurezza degli impianti refrigeranti, l'assistenza e la riparazione di detti impianti sono riservate a tecnici addestrati e certificati.

Olio per compressori

Quantità	Tipo prescritto
130 ml (4,40 fl. oz.)	PAG SP-A2

Evaporatore^[1]

Importante

Non è consentito riparare l'evaporatore dell'impianto A/C o sostituirlo con un evaporatore usato. Il nuovo evaporatore deve essere certificato e marcato a norma SAE J2842.

^[1] Vale solo per le automobili con refrigerante R1234yf

18.3.3. Specifiche per l'olio dei freni

L'olio dei freni è il mezzo in un impianto frenante idraulico usato per trasferire la pressione per esempio dal pedale freno mediante un cilindro freno principale che a sua volta agisce sulle pinze freno.

Tipo prescritto: Volvo Original o liquido equivalente che soddisfa una combinazione delle specifiche Dot 4, 5.1 e ISO 4925 classe 6.

Nota

Si raccomanda di affidarsi a un riparatore autorizzato Volvo per la sostituzione o il rabbocco dell'olio dei freni.

18.3.4. Specifiche per l'olio della trasmissione

L'olio per cambi deve essere cambiato sulle auto dotate di cambio a doppia frizione sette marce 7-DCT; l'intervallo di sostituzione è 60 000 km. In condizioni di guida normali, l'olio per i cambi di altro tipo (sei e otto marce) non necessita di essere cambiato per tutta la vita utile del cambio. Tuttavia la sostituzione può rendersi necessaria in determinate condizioni sfavorevoli.

Cambio manuale

Tipo	Numero di marce	Olio del cambio prescritto
M76	6	BOT 352 B1

Cambio automatico

Tipo	Numero di marce	Olio del cambio prescritto
7-DCT	7	Olio della doppia frizione, D1
AWF8G30 AWF8G45	8	AW-2
TG-81SC	8	AW-1

 **Nota**

Controllare con il proprio concessionario Volvo in caso di dubbi circa la versione di cui è dotata la propria auto.

18.3.5. Serbatoio carburante - capacità

La tabella seguente riporta la capacità di rifornimento del serbatoio del carburante.

	Tutti i motori
Litri (circa)	54
US gallons (circa)	14,2

18.3.6. Condizioni di guida sfavorevoli per l'olio motore

In caso di condizioni di guida sfavorevoli, la temperatura e il consumo di olio possono aumentare. Di seguito riportiamo alcuni esempi di condizioni di guida sfavorevoli.

Controllare il livello dell'olio più spesso in caso di guida su lunga percorrenza:

- con roulotte o rimorchio

- in zone montane
- ad alta velocità
- a temperature inferiori a -30°C (-22°F) o superiori a +40°C (+104°F).

Quanto detto vale anche per i percorsi brevi a basse temperature.

Scegliere un olio motore completamente sintetico in caso di condizioni di guida sfavorevoli. Ciò garantirà una maggiore protezione del motore.

Volvo raccomanda:



! Importante

Per soddisfare i requisiti previsti per gli intervalli di assistenza del motore, tutti i motori sono rabboccati in fabbrica con uno speciale olio motore sintetico. Questo olio accuratamente selezionato garantisce ottime caratteristiche di durata, accensione, consumo di carburante ed ecologicità.

Gli intervalli di assistenza raccomandati sono validi solo se si utilizza un olio motore approvato. Utilizzare sempre un olio del tipo prescritto sia in sede di rabbocco che di sostituzione per non compromettere le caratteristiche di durata, accensione, consumo di carburante ed ecologicità dell'automobile.

L'utilizzo di olio motore di tipo e viscosità diversi da quelli prescritti può comportare danni ai componenti connessi al motore. Volvo declina ogni responsabilità di garanzia per questo tipo di danni.

Si raccomanda di affidare il cambio olio a un riparatore autorizzato Volvo.

18.3.7. Specifiche per l'olio motore

Il tipo e la quantità di olio motore per le rispettive motorizzazioni possono essere letti nella tabella.

Volvo raccomanda:



Motore	Codice motore ^[1]	Capacità, incl. filtro dell'olio (Litri, circa)	Qualità dell'olio
T2	B3154T9	5,6	Castrol Edge Professional V 0W-20 o VCC RBS0-2AE 0W-20
T3	B3154T4	5,6	
T3	B3154T7	5,6	
T3	B3154T2	5,6	
T4 / T4 AWD	B4204T31	5,6	Castrol Edge Professional V 0W-20 o VCC RBS0-2AE 0W-20
T4 AWD	B4204T51	5,6	
T5 AWD	B4204T36	5,6	
T5 AWD	B4204T18	5,6	
B3	B420T4	6,1	Castrol Edge Professional V 0W-20 o VCC RBS0-2AE 0W-20
B4 / B4 AWD	B420T5	6,1	
B4 / B4 AWD	B420T6	6,1	
B5 AWD	B420T2	6,1	
B5 AWD	B420T10	6,1	

^[1] Il codice motore, il numero componente e di produzione sono riportati sul motore.

18.4. Specifiche per ruote e pneumatici

18.4.1. Pressioni dei pneumatici approvate

Le pressioni dei pneumatici approvate per le rispettive motorizzazioni può essere letta nella tabella.

i Nota

Non tutti i motori, i pneumatici e le relative combinazioni sono disponibili su tutti i mercati.

Motore	Dimensioni dei pneumatici	Velocità	Carico, 1-3 persone		Carico max		Pressione ECO ^[1]
			Anteriore kPa (psi) ^[2]	Post. kPa (psi)	Anteriore kPa (psi)	Post. kPa (psi)	Ant./post. kPa (psi)
Tutti i motori	235/60 R17 235/55 R18 235/50 R19 245/45 R20 245/40 R21	0-180 km/h(0-112 mph)	230 (33)	230 (33)	260 (38)	260 (38)	260 (38)
	Ruotino di scorta	max 80 km/h(max 50 mph)	420 (60)	420 (60)	420 (60)	420 (60)	-

^[1] Guida economica.

Il contenuto di questo manuale rappresenta lo stato del manuale d'uso al momento della stampa e potrebbe non essere completamente valido in futuro. Per ulteriori informazioni, consulta la prima pagina per la nota completa di esclusione di responsabilità.

[2] In alcuni Paesi è riportato il valore in bar di fianco al valore in Pascal: 1 bar = 100 kPa.

18.4.2. Dimensioni di ruote e pneumatici approvate

In alcuni Paesi, la carta di circolazione o altri documenti non riportano tutte le dimensioni approvate. La seguente tabella mostra tutte le combinazioni approvate di cerchi e pneumatici.

✓ = Approvato

Motore	man./ aut.	235/60R17 7,5x17x50,5	235/55R18 ^[1] 7,5x18x50,5	235/50R19 7,5x19x50,5	245/45R20 8x20x50,5	245/40R21 8x21x50,5
T2(B3154T9)	man.	✓	✓	✓	✓	✓
T2(B3154T9)	aut.	✓	✓	✓	✓	✓
T3(B3154T7)	man.	✓	✓	✓	✓	✓
T3(B3154T2)	aut.	✓	✓	✓	✓	✓
T3(B3154T4)	aut.	✓	✓	✓	✓	✓
T4(B4204T47)	aut.	✓	✓	✓	✓	✓
T4(B4204T31)	aut.	✓	✓	✓	✓	✓
T4 AWD(B4204T47)	aut.	✓	✓	✓	✓	✓
T4 AWD(B4204T31)	aut.	✓	✓	✓	✓	✓
T4 AWD(B4204T51)	aut.	✓	✓	✓	✓	✓
T5 AWD(B4204T18)	aut.	✓	✓	✓	✓	✓
T5 AWD(B4204T36)	aut.	✓	✓	✓	✓	✓
B3(B420T4)	aut.	✓	✓	✓	✓	✓
B4(B420T6)	aut.	✓	✓	✓	✓	✓
B4(B420T5)	aut.	✓	✓	✓	✓	✓
B4 AWD(B420T6)	aut.	✓	✓	✓	✓	✓
B4 AWD(B420T5)	aut.	✓	✓	✓	✓	✓
B5 AWD(B420T2)	aut.	✓	✓	✓	✓	✓
B5 AWD(B420T10)	aut.	✓	✓	✓	✓	✓

[1] 235/55 R18 nelle automobili dotate di freni a 18" è consentita solamente se si utilizzano cerchi omologati. Verificare con il concessionario Volvo l'equipaggiamento dell'automobile.

18.4.3. Valori minimi consentiti di indice di carico e classe di velocità dei pneumatici

La seguente tabella riporta l'indice di carico minimo consentito (LI) e la classe di velocità minima consentita (SS) per gli pneumatici.

Il contenuto di questo manuale rappresenta lo stato del manuale d'uso al momento della stampa e potrebbe non essere completamente valido in futuro. Per ulteriori informazioni, consulta la prima pagina per la nota completa di esclusione di responsabilità.

Motore	man./ aut.	Indice di carico minimo consentito (LI) ^[1]	Classe di velocità minima consentita (SS) ^[2]
T2(B3154T9)	man.	96	H
T2(B3154T9)	aut.	96	H
T3(B3154T7)	man.	96	H
T3(B3154T2)	aut.	96	H
T3(B3154T4)	aut.	96	H
T4(B4204T47)	aut.	96	H
T4(B4204T31)	aut.	96	H
T4 AWD(B4204T47)	aut.	96	H
T4 AWD(B4204T31)	aut.	96	H
T4 AWD(B4204T51)	aut.	96	H
T5 AWD(B4204T18)	aut.	96	H
T5 AWD(B4204T36)	aut.	96	H
B3(B420T4)	aut.	96	H
B4(B420T6)	aut.	96	H
B4(B420T5)	aut.	96	H
B4 AWD(B420T6)	aut.	96	H
B4 AWD(B420T5)	aut.	96	H
B5 AWD(B420T2)	aut.	96	H
B5 AWD(B420T10)	aut.	96	H

^[1] L'indice di carico del pneumatico deve essere almeno pari o superiore al valore riportato in tabella.

^[2] La classe di velocità del pneumatico deve essere almeno pari o superiore al valore riportato in tabella.

18.5. Specifiche per le lampadine

Specifiche per le lampadine sostituibili.

In caso di guasti a lampadine diverse da quelle a incandescenza, rivolgersi a un riparatore^[1]. In genere, in caso di guasto a lampadine a LED^[2] deve essere sostituito l'intero gruppo lampada.

Funzione	W ^[3]	Tipo
Indicatore di direzione posteriore	24	PY24W
Luci di arresto	21	H21W LL
Retronebbia	21	H21W LL

^[1] Si raccomanda un riparatore autorizzato Volvo.

^[2] LED (Light Emitting Diode)

18.6. Denominazioni del tipo

Le etichette nell'automobile riportano informazioni quali numero di telaio, denominazione del tipo, codice colore ecc.

Posizione delle etichette

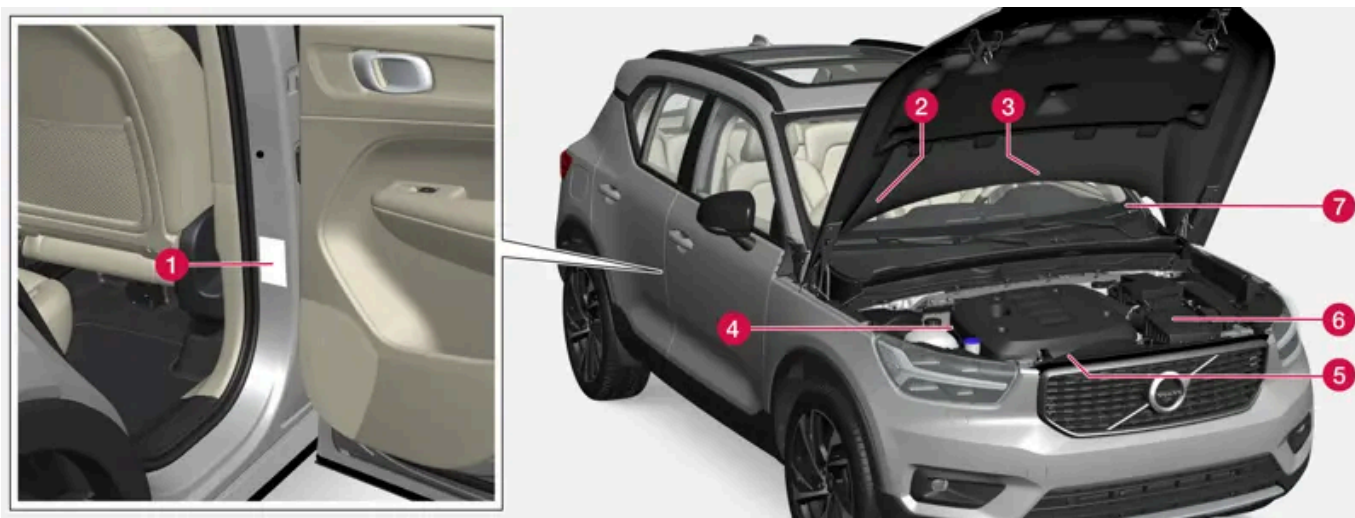

La figura è schematica – i dettagli possono differire a seconda di mercato e modello.

Per velocizzare i tempi nei contatti con il concessionario Volvo e quando si ordinano accessori e ricambi, è bene poter fornire prontamente la denominazione del tipo, il numero di telaio e il numero di motore.



1 Etichetta per denominazione del tipo, numero di telaio, pesi max consentiti, codice colore degli esterni e numero di omologazione. L'etichetta si trova sul montante della portiera ed è visibile aprendo la portiera posteriore destra.



2 Etichetta sulle automobili dotate di climatizzatore contenente refrigerante R1234yf.



2 Etichetta sulle automobili dotate di climatizzatore contenente refrigerante R134a.



3 Etichetta del riscaldatore di parcheggio.



4 Etichetta per codice motore e numero di produzione del motore. Per alcune alternative di motore non c'è un'etichetta; in questi casi, il codice motore inciso può essere invece letto direttamente sul motore.



5 Etichetta dell'olio motore.



6 Etichetta per denominazione del tipo e numero di produzione del cambio.



7 Etichetta per numero di serie dell'automobile - VIN (Vehicle Identification Number). L'etichetta si trova sulla parte superiore sinistra del cruscotto ed è visibile attraverso il parabrezza.

Sul libretto di immatricolazione sono riportate maggiori informazioni sull'automobile.

Nota

Le etichette illustrate nel manuale del proprietario non sono riproduzioni esatte di quelle presenti sull'automobile. Scopo del libretto è illustrarne indicativamente l'aspetto e la posizione sull'automobile. Le informazioni specifiche per il proprio modello sono riportate nelle etichette sull'automobile.

18.7. Consumo di carburante ed emissioni di CO₂

Le informazioni nelle seguenti tabelle sono ai sensi di WLTP (Worldwide Harmonized Light-Duty Vehicles Test Procedure), che è un metodo di test internazionale per i veicoli.

Il consumo di carburante di un veicolo si misura in litri/100 km e le emissioni di anidride carbonica (CO₂) in grammi di CO₂ per km.

Spiegazione	
	Guida urbana (lenta)
	Guida su strade suburbane (velocità media)
	Guida su strade extraurbane (velocità alta)

Il contenuto di questo manuale rappresenta lo stato del manuale d'uso al momento della stampa e potrebbe non essere completamente valido in futuro. Per ulteriori informazioni, consulta la prima pagina per la nota completa di esclusione di responsabilità.

	Guida in autostrada (velocità molto alta)
	Valore combinato (guida mista)
CO ₂	g CO ₂ /km
	litri/100 km
man	Cambio manuale
aut	Cambio automatico
	Valore basso
	Valore alto

Nota

I dati su consumo di carburante ed emissioni eventualmente mancanti nella tabella sono riportati in un supplemento allegato.

			CO ₂		CO ₂		CO ₂		CO ₂		CO ₂	
T2(B3154T9)	man		203	8,9	152	6,7	135	5,9	164	7,2	158	7,0
			216	9,6	167	7,4	149	6,6	182	8,0	173	7,6
T2(B3154T9)	aut		226	10,0	163	7,2	140	6,2	164	7,3	165	7,3
			240	10,6	176	7,8	151	6,7	182	8,0	179	7,9
T3(B3154T7)	man		203	9,0	151	6,6	135	5,9	162	7,2	157	6,9
			212	9,4	168	7,4	150	6,6	181	8,0	173	7,6
T3(B3154T2)	aut		225	9,9	162	7,2	140	6,2	163	7,2	164	7,3
			240	10,6	176	7,8	151	6,7	182	8,0	179	7,9
B3(B420T4)	aut		208	9,1	139	6,1	126	5,6	153	6,8	150	6,6
			219	9,6	156	6,9	142	6,2	173	7,6	166	7,3
B4(B420T5)	aut		204	9,0	139	6,2	127	5,6	154	6,8	150	6,6
			221	9,7	158	7,0	141	6,2	172	7,6	166	7,3
B4 AWD(B420T5)	aut		217	9,6	150	6,6	135	6,0	161	7,1	158	7,0
			227	10,0	164	7,2	149	6,6	179	7,9	173	7,6
B5 AWD(B420T2)	aut		256	11,3	167	7,4	145	6,4	172	7,6	174	7,7
			265	11,7	179	7,9	157	6,9	188	8,3	187	8,2

I valori indicati nella tabella in alto per consumo di carburante ed emissioni di CO₂ si basano su cicli di guida specifici (vedere di seguito). Il peso dell'automobile può aumentare a seconda dell'equipaggiamento. Questo fattore e il carico dell'automobile influenzano il consumo di carburante e le emissioni di CO₂. Secondo il WLTP, ogni automobile presenta specifici valori di consumo di carburante ed emissioni di CO₂ in base alla dotazione. Questi valori sono compresi fra il valore basso e quello alto nella tabella in alto. In molti mercati i valori di consumo di carburante ed emissioni di CO₂ specifici dell'automobile sono specificati sulla carta di circolazione.

Il consumo di carburante può essere maggiore dei valori riportati in tabella per diversi motivi. Alcuni esempi:

- Se l'automobile è dotata di accessori supplementari che incidono sul peso complessivo.
- Stile di guida del conducente.
- Se il cliente richiede ruote diverse da quelle montate di serie nella versione base del modello, la resistenza al rotolamento potrebbe aumentare.
- Velocità elevate, che aumentano la resistenza all'aria.
- Qualità del carburante, condizioni stradali e traffico, clima e stato dell'automobile.

Una combinazione di alcuni degli esempi citati può aumentare notevolmente i consumi.

Il consumo di carburante può variare notevolmente rispetto ai profili di cicli di guida (vedere di seguito) utilizzati per la certificazione dell'automobile e su cui si basano i valori di consumo riportati in tabella. Per maggiori informazioni, vedere la legislazione di riferimento.

Nota

Condizioni meteorologiche estreme e guida con rimorchio o ad alta quota, in combinazione con una qualità del carburante inferiore a quella raccomandata, aumentano considerevolmente il consumo di carburante.

Standard WLTP

A partire dal primo settembre 2018 è stato introdotto un nuovo standard per il calcolo dei valori di autonomia elettrica dell'automobile. La norma WLTP (Worldwide Harmonized Light-Duty Vehicles Test Procedure) è basata su condizioni di guida medie per l'utilizzo quotidiano. Rispetto allo standard precedente (NEDC), il WLTP tiene conto di una maggiore varietà di situazioni di traffico e velocità, ma anche di dotazione e classi di peso. Durante la prova le attrezzature opzionali che influenzano il consumo, ad esempio condizionatore, riscaldamento dei sedili ecc., sono spente. Il nuovo standard ha l'obiettivo di fornire dati più realistici in merito a consumo di carburante, emissioni di anidride carbonica e altre emissioni. I valori hanno lo scopo di permettere il confronto fra diverse automobili e non di rappresentare i valori normali tipici di un conducente per il consumo.

Profili di cicli di guida

Un ciclo di guida simula una guida media effettiva dell'automobile. Lo standard si basa su quattro diversi profili di cicli di guida, che sono:

- **Guida su strade urbane** – velocità bassa
- **Guida su strade suburbane** – velocità media
- **Guida su strade extraurbane** – velocità media
- **Guida in autostrada** – velocità molto alta.

Ogni ciclo di guida è determinato in base a varie condizioni quali velocità, tempo e percorrenza.

Come previsto dalla legge, il valore ufficiale per la guida mista riportato in tabella è una combinazione dei risultati dei quattro cicli di guida.

Per calcolare le emissioni di anidride carbonica (CO₂) durante i quattro cicli di guida si raccolgono i gas di scarico. I gas vengono quindi analizzati per determinare le emissioni di CO₂.