

S60 2025 (24w46) 사용자 설명서

버전 2025-02-24

면책고지

당사의 소프트웨어 기반 제품은 동적 특성을 가지고 있으므로 이 PDF의 내용은 인쇄 시점의 사용 설명서의 최신 버전을 나타냅니다. 당사는 제품을 지속적으로 업데이트하고 개선하기 때문에 특정 콘텐츠는 향후 최신 정보를 반영하지 않을 수 있습니다. 따라서 최신의 가장 정확한 정보를 얻으려면 차량의 중앙 화면 디지털 사용자 설명서를 활용하는 것이 좋습니다. Volvo Cars 모바일 앱에서도 정보를 액세스할 수 있습니다.

설명서를 인쇄하는 경우 인쇄 시점 이후 업데이트가 발생했을 수 있으므로 향후 정보의 유효성을 보장할 수 없습니다. 최고 수준의 안전과 최적의 제품 사용을 보장하려면 차량의 중앙 화면을 통해 쉽게 액세스할 수 있는 디지털 사용자 설명서를 활용하는 것이 좋습니다.

이 인쇄 가능한 버전은 일반 버전이며 귀하의 차량에 해당하지 않습니다. 이 인쇄 가능한 설명서와 차량 중앙 화면에 표시되는 설명서 간에 불일치가 있으면 후자가 우선합니다.

내용

1. 소유자 정보

- 1.1 사용자 설명서
- 1.2 사용 설명서 읽기
- 1.3 중앙 화면의 전체 사용 설명서
- 1.4 중앙 화면에서 사용 설명서 검색하기

2. 불보 차량

- 2.1 Volvo ID
 - 2.1.1 Volvo ID
 - 2.1.2 Volvo ID 생성
 - 2.1.3 Volvo ID를 사용한 로그인 문제
- 2.2 형식 승인 및 라이선스
 - 2.2.1 운전자 화면 라이선스 계약
 - 2.2.2 HomeLink® 형식 승인
 - 2.2.3 무선 장비 형식 승인 지침
 - 2.2.4 무선 충전기 인증서
 - 2.2.5 리모컨 키 시스템 형식 승인
 - 2.2.6 약관 및 데이터 수집 승인
- 2.3 좌측 운전 차량의 운전자가 사용하는 디스플레이 및 컨트롤
- 2.4 차량의 진단 소켓에 장비 연결
- 2.5 운전자의 주의 산만
- 2.6 환경 효율
- 2.7 수입 또는 이사에 따른 국가 변경
- 2.8 차대번호 표시
- 2.9 데이터 기록하기
- 2.10 온라인 연결 및 엔터테인먼트
- 2.11 액세서리 및 보조 장비 관련 중요 정보

3. 안전

- 3.1 안전벨트
 - 3.1.1 안전벨트
 - 3.1.2 안전벨트 채우기 및 풀기
 - 3.1.3 안전벨트 프리텐셔너
 - 3.1.4 전동식 안전벨트 프리텐셔너 재설정하기
 - 3.1.5 도어/안전벨트 리마인더

본 설명서의 내용은 인쇄 당시의 사용자 설명서 상태를 나타내며 향후에는 완전히 유효하지 않을 수 있습니다. 자세한 내용은 면책 조항 전문의 첫 번째 페이지를 참조하십시오.

- 3.2 에어백
 - 3.2.1 에어백
 - 3.2.2 운전자 에어백
 - 3.2.3 동승석 에어백
 - 3.2.4 동승석 에어백 켜기/끄기
 - 3.2.5 커튼 에어백
 - 3.2.6 니어-사이드 에어백
- 3.3 어린이 안전
 - 3.3.1 어린이 시트의 고정 개소
 - 3.3.1.1 어린이 시트의 하부 앵커
 - 3.3.1.2 어린이 시트의 i-SizeISOFIX 앵커
 - 3.3.1.3 어린이 시트의 상부 앵커
 - 3.3.2 어린이 시트 위치 지정
 - 3.3.2.1 차량 안전벨트를 사용하는 어린이 시트 위치 표
 - 3.3.2.2 어린이 시트 위치 지정
 - 3.3.2.3 어린이 시트 고정
 - 3.3.2.4 어린이 시트 위치 개요 표
 - 3.3.2.5 어린이 시트 제작업체 상세 정보
 - 3.3.2.6 ISOFIX 어린이 시트 위치 표
 - 3.3.2.7 i-Size 어린이 시트 위치 표
 - 3.3.3 어린이 보호용 잠금장치 작동/해제
 - 3.3.4 어린이 안전
 - 3.3.5 어린이 시트
 - 3.3.6 동승석 에어백 켜기/끄기
- 3.4 안전 모드
 - 3.4.1 교통 사고
 - 3.4.2 안전 모드
 - 3.4.3 안전 모드 이후 차량의 시동 및 이동
- 3.5 안전
- 3.6 Pedestrian Protection System
- 3.7 임산부의 안전
- 3.8 제조 결함에 대해 고객에게 보내는 메시지
- 3.9 Whiplash Protection System
- 4. 디스플레이 및 음성 컨트롤
 - 4.1 운전자 화면
 - 4.1.1 운전자 화면의 게이지와 표시등
 - 4.1.1.1 연료 게이지
 - 4.1.1.2 외부 온도 게이지
 - 4.1.1.3 기어 변속 표시등
 - 4.1.2 트립 컴퓨터
 - 4.1.2.1 트립 컴퓨터
 - 4.1.2.2 구간거리계 재설정
 - 4.1.3 운전자 화면
 - 4.1.4 운전자 화면 설정
 - 4.1.5 운전자 화면 라이선스 계약
 - 4.1.6 운전자 화면의 메시지
 - 4.2 중앙 화면
 - 4.2.1 설정(세팅)
 - 4.2.1.1 사용자 데이터 재설정
 - 4.2.1.2 시스템 단위 변경하기
 - 4.2.1.3 시스템 언어 변경하기
 - 4.2.1.4 헤드업 디스플레이 설정

- 4.2.1.5 잠금 해제 설정
 - 4.2.1.6 Care Key에 속도 제한 설정
 - 4.2.1.7 잠금 표시 설정
 - 4.2.1.8 키리스 승차 설정
 - 4.2.2 사용자 프로필
 - 4.2.2.1 사용자 프로필
 - 4.2.2.2 사용자 프로필에 키 연결
 - 4.2.2.3 사용자 프로필 관리
 - 4.2.2.4 프로필 설정
 - 4.2.2.5 사용자 프로필에 계정 연결
 - 4.2.3 중앙 화면
 - 4.2.4 중앙 화면 관리하기
 - 4.2.5 중앙 화면 표시
 - 4.2.6 중앙 화면의 하위 보기 관리
 - 4.2.7 중앙 화면 상태 표시줄의 심볼
 - 4.2.8 중앙 화면의 앱 이동
 - 4.2.9 중앙 화면의 메시지
 - 4.2.10 중앙 화면의 키보드
 - 4.2.11 중앙 화면의 키보드 언어 변경
 - 4.2.12 날짜와 시간
 - 4.2.13 중앙 화면에서 사용 설명서 검색하기
 - 4.3 헤드업 디스플레이
 - 4.3.1 헤드업 디스플레이
 - 4.3.2 헤드업 디스플레이 설정
 - 4.3.3 헤드업 디스플레이 청소
 - 4.3.4 시트, 도어 미러 및 헤드업 디스플레이 저장 위치 사용
 - 4.3.5 시트, 도어 미러 및 헤드업 디스플레이 위치 저장
 - 4.4 심볼 및 메시지
 - 4.4.1 BLIS에 대한 메시지
 - 4.4.2 전자 스테빌리티 컨트롤 심볼 및 메시지
 - 4.4.3 Pilot Assist 심볼 및 메시지
 - 4.4.4 차선유지 지원 시스템 심볼 및 메시지
 - 4.4.5 차선유지 지원 시스템 표시 모드
 - 4.4.6 주차 온도 컨트롤 및 주차보조 카메라의 심볼 및 메시지
 - 4.4.7 중앙 화면 상태 표시줄의 심볼
 - 4.4.8 표시등 및 경고등
 - 4.4.9 주차 온도 컨트롤 심볼 및 메시지
 - 4.4.10 엔진 및 구동 시스템의 과열
 - 4.4.11 변속기 심볼 및 메시지
 - 4.5 음성 인식 시스템
 - 4.5.1 NUGU AUTO Assistant를 사용한 음성 컨트롤
 - 4.5.2 음성 인식 시스템 사용
 - 4.6 좌측 운전 차량의 운전자가 사용하는 디스플레이 및 컨트롤
5. 조명
- 5.1 외부 조명
 - 5.1.1 액티브 벤딩 라이트
 - 5.1.2 자동 상향등
 - 5.1.3 방향지시등 사용
 - 5.1.4 브레이크등
 - 5.1.5 후방 안개등
 - 5.1.6 전방 안개등 및 코너링 라이트
 - 5.1.7 하향 전조등

- 5.1.8 상향등 사용
- 5.1.9 안내등 사용
- 5.1.10 전조등 패턴 조절
- 5.1.11 비상 브레이크등
- 5.1.12 차폭등
- 5.1.13 승차등
- 5.1.14 비상등
- 5.1.15 주간 주행등
- 5.1.16 트레일러 램프 점검
- 5.2 실내 조명
 - 5.2.1 실내 조명
 - 5.2.2 실내등 조정하기
- 5.3 중앙 화면을 통해 조명 기능 조정하기
- 5.4 조명 제어
- 6. 윈도, 글래스 및 미러
 - 6.1 룸 미러 및 도어 미러
 - 6.1.1 HomeLink®
 - 6.1.2 룸 미러 및 도어 미러
 - 6.1.3 도어 미러 각도 조절
 - 6.1.4 실내 미러 디밍 조절
 - 6.1.5 시트, 도어 미러 및 헤드업 디스플레이 저장 위치 사용
 - 6.1.6 시트, 도어 미러 및 헤드업 디스플레이 위치 저장
 - 6.1.7 뒷유리 및 도어 미러 열선 켜기 및 끄기
 - 6.1.8 뒷유리 열선 및 도어 미러 열선의 자동 작동 켜기/끄기
 - 6.2 앞유리 및 뒷유리
 - 6.2.1 앞유리 손상
 - 6.2.2 와이퍼 블레이드와 워셔액
 - 6.2.3 레인 센서 사용
 - 6.2.4 앞유리 및 전조등 워셔 사용
 - 6.2.5 앞유리 와이퍼 사용
 - 6.2.6 뒷유리 및 도어 미러 열선 켜기 및 끄기
 - 6.2.7 뒷유리 열선 및 도어 미러 열선의 자동 작동 켜기/끄기
 - 6.2.8 앞유리 열선 켜기 및 끄기
 - 6.2.9 앞유리 열선의 자동 기동 켜기 및 끄기
 - 6.3 윈도 및 파노라마 루프
 - 6.3.1 전동 윈도우
 - 6.3.2 전동 윈도우 작동하기
 - 6.3.3 파노라마 선루프
 - 6.3.4 파노라마 선루프 작동하기
 - 6.3.5 파노라마 선루프의 썬블라인드 자동 닫기
 - 6.4 윈도우, 글래스 및 미러
 - 6.5 윈도우 및 썬블라인드 끼임 방지
 - 6.6 끼임 방지 기능 재설정 절차
 - 6.7 고속 서리 제거기 켜기
- 7. 시트 및 스티어링휠
 - 7.1 앞좌석
 - 7.1.1 앞좌석 온도조절 시스템 컨트롤
 - 7.1.1.1 앞좌석 열선 켜기/끄기
 - 7.1.1.2 앞좌석 열선의 자동 작동 켜기/끄기
 - 7.1.1.3 앞좌석 팬 레벨 조절
 - 7.1.1.4 앞좌석 온도 조절
 - 7.1.1.5 온도 동기화 중

본 설명서의 내용은 인쇄 당시의 사용자 설명서 상태를 나타내며 향후에는 완전히 유효하지 않을 수 있습니다. 자세한 내용은 면책 조항 전문의 첫 번째 페이지를 참조하십시오.

- 7.1.1.6 통풍 앞좌석 켜기/끄기
- 7.1.2 앞좌석 메모리 기능
 - 7.1.2.1 시트, 도어 미러 및 헤드업 디스플레이 저장 위치 사용
 - 7.1.2.2 시트, 도어 미러 및 헤드업 디스플레이 위치 저장
- 7.1.3 앞좌석
- 7.1.4 앞좌석 전동 시트
- 7.1.5 전동 앞좌석 조정하기
- 7.1.6 운전석에서 동승석 조절
- 7.1.7 수동 앞좌석
- 7.1.8 다기능 앞좌석 기능 개요
- 7.1.9 앞좌석의 마사지 설정
- 7.1.10 앞좌석의 측면 지지부 조절
- 7.1.11 앞좌석의 시트 쿠션 길이 조절
- 7.1.12 앞좌석의 허리 지지대 조절
- 7.2 뒷좌석
 - 7.2.1 뒷좌석 온도조절 시스템 컨트롤
 - 7.2.1.1 뒷좌석 열선 켜기/끄기
 - 7.2.1.2 뒷좌석 팬 레벨 조절
 - 7.2.1.3 뒷좌석 온도 조절
 - 7.2.2 뒷좌석
 - 7.2.3 뒷좌석 헤드레스트 조정
 - 7.2.4 뒷좌석 등받이 내리기
 - 7.2.5 뒷좌석의 트렁크 연결 해치
- 7.3 스티어링휠
 - 7.3.1 속도 감응식 조향력
 - 7.3.2 스티어링휠 컨트롤과 경음기
 - 7.3.3 스티어링휠 조정하기
 - 7.3.4 스티어링 휠 열선 켜기/끄기
 - 7.3.5 스티어링휠 열선의 자동 작동 켜기/끄기
- 8. 온도 조절
 - 8.1 온도조절 시스템 컨트롤
 - 8.1.1 실내 온도조절 시스템 컨트롤
 - 8.1.1.1 자동 온도 조절 켜기
 - 8.1.1.2 뒷좌석 팬 레벨 조절
 - 8.1.1.3 앞좌석 팬 레벨 조절
 - 8.1.1.4 에어 이온라이저 활성화 및 비활성화
 - 8.1.1.5 에어컨 켜기/끄기
 - 8.1.1.6 실내공기 순환 켜기/끄기
 - 8.1.1.7 실내공기 순환을 위한 시간 설정 켜기/끄기
 - 8.1.1.8 뒷좌석 온도 조절
 - 8.1.1.9 앞좌석 온도 조절
 - 8.1.1.10 온도 동기화 중
 - 8.1.1.11 송풍 방향 변경
 - 8.1.2 시트 및 스티어링휠 온도조절 시스템 컨트롤
 - 8.1.2.1 스티어링 휠 열선 켜기/끄기
 - 8.1.2.2 스티어링휠 열선의 자동 작동 켜기/끄기
 - 8.1.2.3 뒷좌석 열선 켜기/끄기
 - 8.1.2.4 앞좌석 열선 켜기/끄기
 - 8.1.2.5 앞좌석 열선의 자동 작동 켜기/끄기
 - 8.1.3 윈도우 및 미러 온도조절 시스템 컨트롤
 - 8.1.3.1 뒷유리 및 도어 미러 열선 켜기 및 끄기
 - 8.1.3.2 뒷유리 열선 및 도어 미러 열선의 자동 작동 켜기/끄기

- 8.1.3.3 앞유리 열선 켜기 및 끄기
- 8.1.3.4 앞유리 열선의 자동 기동 켜기 및 끄기
- 8.1.3.5 고속 서리 제거기 켜기
- 8.1.4 온도조절 시스템 컨트롤
- 8.2 송풍 방향
 - 8.2.1 실내공기 순환 켜기/끄기
 - 8.2.2 실내공기 순환을 위한 시간 설정 켜기/끄기
 - 8.2.3 고속 서리 제거기 켜기
 - 8.2.4 송풍 방향
 - 8.2.5 송풍 방향 변경
 - 8.2.6 송풍구 열기, 닫기 및 방향 맞추기
- 8.3 공기질
 - 8.3.1 에어 이온라이저 활성화 및 비활성화
 - 8.3.2 공기질
 - 8.3.3 Advanced Air Cleaner
 - 8.3.4 CleanZone
 - 8.3.5 Clean Zone Interior Package
 - 8.3.6 Interior Air Quality System
 - 8.3.7 실내 필터
 - 8.3.8 공기 정화
 - 8.3.9 공기 정화 시작 및 끄기
 - 8.3.10 Air Quality 앱
- 8.4 주차 온도 컨트롤
 - 8.4.1 사전 클리닝
 - 8.4.1.1 공기 정화
 - 8.4.1.2 공기 정화 시작 및 끄기
 - 8.4.2 주차 온도 컨트롤
 - 8.4.3 주차 온도 컨트롤 심볼 및 메시지
 - 8.4.4 주차 온도 컨트롤
 - 8.4.5 주차 시 쾌적 온도 조절 시작 및 끄기
- 8.5 온도 조절
- 8.6 온도 조절 시스템 정비
- 8.7 통풍 앞좌석 켜기/끄기
- 8.8 온도 조절 - 센서
- 8.9 온도 조절 구획
- 8.10 체감 온도
- 9. 키, 잠금장치 및 경보
 - 9.1 키
 - 9.1.1 사용자 프로필
 - 9.1.1.1 사용자 프로필
 - 9.1.1.2 사용자 프로필에 키 연결
 - 9.1.1.3 사용자 프로필 관리
 - 9.1.1.4 프로필 설정
 - 9.1.1.5 사용자 프로필에 계정 연결
 - 9.1.2 이모빌라이저
 - 9.1.3 키
 - 9.1.4 추가 키 주문
 - 9.1.5 키의 배터리 교체
 - 9.1.6 키 버튼을 사용한 잠금 및 잠금 해제
 - 9.1.7 Care Key - 속도 제한 키
 - 9.1.8 Care Key에 속도 제한 설정
 - 9.1.9 키 버튼을 이용한 트렁크리드 잠금 해제

- 9.1.10 탈착형 보조키
- 9.1.11 탈착형 보조 키를 이용한 잠금 및 해제
- 9.1.12 키 작동 범위
- 9.1.13 리모컨 키 시스템 형식 승인
- 9.1.14 시동 및 잠금 시스템 안테나 위치
- 9.1.15 시동 스위치 위치
- 9.1.16 시동 모드 선택
- 9.2 잠금 및 잠금 해제
 - 9.2.1 키리스 잠금 및 잠금 해제
 - 9.2.1.1 발 동작으로 트렁크리드 작동
 - 9.2.1.2 시동 및 잠금 시스템 안테나 위치
 - 9.2.1.3 터치 감지면을 이용한 키리스 잠금 및 잠금 해제
 - 9.2.1.4 키리스 잠금 및 잠금 해제
 - 9.2.1.5 키리스 승차 설정
 - 9.2.1.6 트렁크리드의 키리스 잠금 해제
 - 9.2.2 키
 - 9.2.3 키 버튼을 사용한 잠금 및 잠금 해제
 - 9.2.4 잠금 해제 설정
 - 9.2.5 키 버튼을 이용한 트렁크리드 잠금 해제
 - 9.2.6 탈착형 보조 키를 이용한 잠금 및 해제
 - 9.2.7 주행 시 자동 잠금
 - 9.2.8 차량 내부에서 잠그기 및 잠금 해제하기
 - 9.2.9 차량 내부에서 트렁크 리드 잠금 해제
 - 9.2.10 잠금 및 잠금 해제
 - 9.2.11 어린이 보호용 잠금장치 작동/해제
 - 9.2.12 잠금 확인
 - 9.2.13 잠금 표시 설정
- 9.3 경보
 - 9.3.1 경보
 - 9.3.2 경보 켜기/끄기
 - 9.3.3 경보 레벨 낮춤

10. 운전자 지원 시스템

- 10.1 크루즈 컨트롤 기능
 - 10.1.1 크루즈 컨트롤
 - 10.1.1.1 크루즈 컨트롤
 - 10.1.1.2 크루즈 컨트롤의 대기 모드
 - 10.1.1.3 크루즈 컨트롤 기능에 대한 저장된 속도의 설정
 - 10.1.2 Pilot Assist
 - 10.1.2.1 크루즈 컨트롤 기능을 이용한 자동 제동
 - 10.1.2.2 크루즈 컨트롤 기능에 대한 저장된 속도의 설정
 - 10.1.2.3 크루즈 컨트롤 기능을 사용한 대상 변경
 - 10.1.2.4 Pilot Assist
 - 10.1.2.5 파일럿 보조 시스템(Pilot Assist) 디스플레이 모드
 - 10.1.2.6 Pilot Assist 심볼 및 메시지
 - 10.1.2.7 파일럿 보조 시스템(Pilot Assist) 대기 모드
 - 10.1.2.8 앞차와의 시간 간격 설정
 - 10.1.2.9 파일럿 보조 시스템(Pilot Assist)과 차선유지 지원 시스템 간의 차이
 - 10.1.2.10 충돌 위험이 있을 경우 크루즈 컨트롤 기능의 경고
 - 10.1.3 추월 지원
 - 10.1.3.1 추월 지원
 - 10.1.3.2 추월 지원 사용
 - 10.1.4 크루즈 컨트롤 기능

- 10.1.5 크루즈 컨트롤 기능 용 스티어링 휠 버튼
- 10.1.6 크루즈 컨트롤 기능 선택 및 시작
- 10.1.7 크루즈 컨트롤 기능 비활성화
- 10.2 거리 경고
 - 10.2.1 차간 거리 경고
 - 10.2.2 거리 경고 시스템의 한계
 - 10.2.3 앞차와의 시간 간격 설정
 - 10.2.4 충돌 위험이 있을 경우 크루즈 컨트롤 기능의 경고
- 10.3 **Blind Spot Information**
 - 10.3.1 **BLIS**
 - 10.3.2 **BLIS**에 대한 메시지
 - 10.3.3 후방 충돌 경고 시스템(**BLIS**)의 한계
- 10.4 **Cross Traffic Alert**
 - 10.4.1 후진 시 경고 및 자동 브레이크
 - 10.4.2 후진 시 경고 및 자동 브레이크 켜기 및 끄기
- 10.5 **Rear Collision Warning**
 - 10.5.1 **Rear Collision Warning**
 - 10.5.2 후방 추돌 경고(**Rear Collision Warning**)의 한계
- 10.6 충돌 위험 시 지원
 - 10.6.1 충돌 위험 시 지원
 - 10.6.2 충돌 위험 시 지원 기능을 이용한 장애물의 감지
 - 10.6.3 충돌 위험 시 지원을 통한 감속 옵션
 - 10.6.4 충돌 위험 시 지원 심볼 및 메시지
 - 10.6.5 충돌 위험 시 지원 한계
 - 10.6.6 충돌 회피 - 회피 기동을 위한 조향 지원
 - 10.6.7 가로지르는 차량과 충돌 위험 시 지원 기능
 - 10.6.8 앞에서 다가오는 차량과 충돌 위험 시 지원 기능
 - 10.6.9 운전자의 사각지대에 있는 차량과 충돌하는 것을 방지하는 충돌 회피 기능
 - 10.6.10 도로 이탈 위험 시 지원 기능
- 10.7 **Driver Alert Control**
 - 10.7.1 운전자 경고(**Driver Alert**)
 - 10.7.2 운전자 경고(**Driver Alert**)의 한계
- 10.8 차선유지 지원 시스템
 - 10.8.1 차선유지 지원 시스템
 - 10.8.2 차선유지 지원 시스템 켜기 및 끄기
 - 10.8.3 파일럿 보조 시스템(**Pilot Assist**)과 차선유지 지원 시스템 간의 차이
 - 10.8.4 차선유지 지원 시스템 심볼 및 메시지
 - 10.8.5 차선유지 지원 시스템 표시 모드
 - 10.8.6 차선유지 지원 시스템의 한계
- 10.9 전자 스테빌리티 컨트롤
 - 10.9.1 전자 스테빌리티 컨트롤
 - 10.9.2 전자 스테빌리티 컨트롤 심볼 및 메시지
- 10.10 주차 기능
 - 10.10.1 주차 보조장치
 - 10.10.1.1 주차 보조 시스템
 - 10.10.1.2 주차 보조 시스템(전면, 후면, 측면)
 - 10.10.1.3 주차 보조 시스템 켜기/끄기
 - 10.10.1.4 주차 보조의 한계
 - 10.10.1.5 주차 온도 컨트롤 및 주차보조 카메라의 심볼 및 메시지
 - 10.10.2 주차보조 카메라
 - 10.10.2.1 주차보조 카메라
 - 10.10.2.2 주차보조 카메라 켜기

- 10.10.2.3 주차 온도 컨트롤 및 주차보조 카메라의 심볼 및 메시지
- 10.10.2.4 주차보조 카메라용 주차 보조 라인
- 10.10.2.5 주차보조 카메라 위치와 감시 영역
- 10.10.2.6 주차 보조 시스템의 센서 영역
- 10.11 카메라 및 레이더 유닛
 - 10.11.1 카메라, 센서 및 레이더 유닛의 권장 유지관리
 - 10.11.2 카메라 및 레이더 유닛 심볼 및 메시지
 - 10.11.3 카메라 및 레이더 유닛의 한계
 - 10.11.4 카메라 유닛
 - 10.11.5 레이더 유닛
 - 10.11.6 레이더 유닛 형식 승인
- 10.12 운전자 지원 시스템
- 10.13 다양한 운전자 지원 시스템에서 경고
- 10.14 속도 감응식 조향력
- 10.15 주행 준비 알림
- 10.16 충돌 후 자동 제동
- 11. 시동 및 주행
 - 11.1 차량 시동 및 끄기
 - 11.1.1 이모빌라이저
 - 11.1.2 자동차 시동 걸기
 - 11.1.3 다른 배터리를 사용한 점프 시동
 - 11.1.4 차량 끄기
 - 11.1.5 시동 스위치 위치
 - 11.1.6 시동 모드 선택
 - 11.2 음주 측정 시스템
 - 11.2.1 음주 측정 시스템
 - 11.3 변속기
 - 11.3.1 킥다운 기능
 - 11.3.2 출발(Launch) 기능
 - 11.3.3 변속기
 - 11.3.4 기어 위치
 - 11.3.5 자동 변속기를 이용한 기어 변경
 - 11.3.6 변속기 심볼 및 메시지
 - 11.3.7 AWD (All-wheel drive)
 - 11.3.8 변속 잠금장치
 - 11.3.9 기어 변속 표시등
 - 11.4 브레이크
 - 11.4.1 메인 브레이크
 - 11.4.1.1 브레이크 보조 시스템
 - 11.4.1.2 소금을 뿌린 도로에서 제동하기
 - 11.4.1.3 젖은 도로에서 제동하기
 - 11.4.1.4 풋 브레이크
 - 11.4.1.5 브레이크 시스템 유지보수
 - 11.4.2 주차 브레이크
 - 11.4.2.1 주차 브레이크
 - 11.4.2.2 주차 브레이크 체결/해제
 - 11.4.2.3 경사로 주차
 - 11.4.2.4 주차 브레이크의 결함이 발생하는 경우
 - 11.4.3 브레이크액 - 규격
 - 11.4.4 브레이크 기능
 - 11.4.5 정지 시 자동 제동
 - 11.4.6 정지 상태에서 자동 제동 작동 및 정지하기

- 11.4.7 충돌 후 자동 제동
- 11.4.8 회생 제동
- 11.5 주행 모드
 - 11.5.1 회생 제동
 - 11.5.2 출발(Launch) 기능
 - 11.5.3 AWD (All-wheel drive)
- 11.6 Start/Stop 기능
 - 11.6.1 Start/Stop 기능
 - 11.6.2 Start/Stop 기능 켜기 및 끄기
 - 11.6.3 엔진이 꺼진 상태의 프리힐 기능
- 11.7 주행 권장사항
 - 11.7.1 견인
 - 11.7.2 소금을 뿌린 도로에서 제동하기
 - 11.7.3 젖은 도로에서 제동하기
 - 11.7.4 경사로 주차
 - 11.7.5 가솔린 미립자 필터
 - 11.7.6 주유소
 - 11.7.7 장거리 운전 준비
 - 11.7.8 스타터 배터리 과부하
 - 11.7.9 물길에서 운전하기
 - 11.7.10 겨울철 운전
 - 11.7.11 엔진 및 구동 시스템의 과열
- 11.8 견인바 및 트레일러
 - 11.8.1 견인 중량과 견인불 하중
 - 11.8.2 견인바
 - 11.8.3 견인바 규격
 - 11.8.4 견인바 장착식 자전거 랙
 - 11.8.5 입출식 견인바
 - 11.8.6 트레일러 견인 주행
 - 11.8.7 트레일러 안정성 보조장치
 - 11.8.8 트레일러 램프 점검
- 11.9 연료
 - 11.9.1 연료 게이지
 - 11.9.2 연료 취급
 - 11.9.3 가솔린
- 11.10 연료 보충
 - 11.10.1 연료 취급
 - 11.10.2 연료 소비/전력 소비
 - 11.10.3 주유소
 - 11.10.4 연료 탱크 - 용량
 - 11.10.5 주유
 - 11.10.6 연료 주유구 열기 및 닫기
- 11.11 배출가스 제어
 - 11.11.1 가솔린 미립자 필터
- 11.12 HomeLink
 - 11.12.1 HomeLink®
 - 11.12.2 HomeLink® 사용
 - 11.12.3 HomeLink® 프로그래밍
 - 11.12.4 HomeLink® 형식 승인
- 11.13 견인 및 차량 구조
 - 11.13.1 견인
 - 11.13.2 견인 고리 장착 및 제거

- 11.13.3 차량 구조
- 11.13.4 안전 모드
- 11.13.5 안전 모드 이후 차량의 시동 및 이동
- 11.14 댐핑
 - 11.14.1 레벨 컨트롤 및 충격 흡수
- 11.15 레벨 컨트롤
 - 11.15.1 레벨 컨트롤 및 충격 흡수
- 11.16 작동 중단
- 11.17 교통 사고
- 12. 사운드, 미디어 및 인터넷
 - 12.1 라디오
 - 12.1.1 라디오
 - 12.1.2 라디오 시작
 - 12.1.3 RDS 라디오
 - 12.1.4 라디오 즐겨찾기 설정
 - 12.2 미디어 플레이어
 - 12.2.1 FLO 미디어 앱
 - 12.2.2 FLO 미디어 앱 사용
 - 12.2.3 FLO 미디어 앱 업데이트
 - 12.2.4 블루투스 미디어 플레이어
 - 12.3 전화
 - 12.3.1 전화 연결
 - 12.3.1.1 전화를 차량에 연결
 - 12.3.1.2 Bluetooth로 연결된 휴대폰의 연결 해제
 - 12.3.1.3 블루투스 연결된 휴대폰의 전환
 - 12.3.1.4 블루투스에 연결된 장치 제거
 - 12.3.2 Apple CarPlay
 - 12.3.2.1 Apple® CarPlay®
 - 12.3.2.2 Apple® CarPlay® 사용
 - 12.3.2.3 Apple® CarPlay® 사용 팁
 - 12.3.3 Android Auto
 - 12.3.3.1 Android Auto®
 - 12.3.3.2 Android Auto® 사용
 - 12.3.3.3 Android Auto® 사용 팁
 - 12.3.4 블루투스(Bluetooth)를 통한 인터넷 연결
 - 12.3.5 전화
 - 12.3.6 연락처 관리
 - 12.3.7 통화 관리
 - 12.3.8 문자 메시지 관리하기
 - 12.3.9 무선 충전기 사용
 - 12.3.10 무선 충전기 인증서
 - 12.4 앱
 - 12.4.1 앱
 - 12.4.2 Volvo ID
 - 12.4.3 Volvo ID 생성
 - 12.5 인터넷 연결
 - 12.5.1 온라인 서비스
 - 12.5.1.1 앱
 - 12.5.1.2 Volvo ID
 - 12.5.1.3 Volvo ID 생성
 - 12.5.2 블루투스(Bluetooth)를 통한 인터넷 연결
 - 12.5.3 인터넷 연결

- 12.5.4 인터넷 연결 문제
- 12.5.5 Wi-Fi를 통한 인터넷 연결
- 12.5.6 차량 모뎀을 통한 인터넷 연결이 제공되는 마켓
- 12.6 오디오 및 미디어
- 12.7 하드 디스크의 저장 공간
- 12.8 오디오 설정
- 12.9 미디어 플레이
- 12.10 온라인 연결 및 엔터테인먼트
- 12.11 약관 및 데이터 수집 승인
- 13. Volvo Assistance와 Volvo Cars 앱
 - 13.1 Volvo Assistance
 - 13.1.1 Volvo Assistance
 - 13.1.2 Volvo Assistance을 이용한 긴급 지원
 - 13.1.3 Volvo Assistance을 통한 자동 충돌 경보
 - 13.1.4 Volvo Assistance을 이용한 도난 차량 추적
 - 13.1.5 주행 중의 Volvo Assistance
 - 13.1.6 Volvo Assistance을 통해 고객 서비스
 - 13.1.7 Volvo Assistance 대기 배터리
 - 13.1.8 국외 Volvo Assistance
 - 13.2 Volvo Cars 앱
 - 13.2.1 Volvo Cars 앱 시작하기
 - 13.2.2 Volvo Cars 앱과 호환되는 기기
 - 13.2.3 Volvo Cars 앱과 차량의 연결
 - 13.2.4 Volvo Cars 앱
 - 13.2.5 차량에 Volvo Cars 앱 연결
 - 13.2.6 Volvo Cars 앱을 이용한 원격 차량 시동
 - 13.2.7 Volvo Cars 앱에서 기능 잠금
 - 13.2.8 Volvo Cars 앱의 바로 가기
 - 13.2.9 Volvo Cars 앱을 이용한 온도 조절 장치 원격 켜기
 - 13.2.10 Volvo Cars 앱을 이용한 공기 정화 원격 켜기
 - 13.2.11 Apple Watch에서의 Volvo Cars 앱 사용
 - 13.2.12 Volvo Cars 앱과 차량의 분리
 - 13.2.13 Volvo Cars 앱이 차량에 연결될 때 소유주를 변경
- 14. 내비게이션
 - 14.1 목적지 입력
 - 14.1.1 T map AUTO를 이용한 경로 안내 생성
 - 14.2 T map AUTO
 - 14.3 T map AUTO 사용
 - 14.4 T map AUTO 업데이트
 - 14.5 지도 데이터 캐시
 - 14.6 T map AUTO의 설정
 - 14.7 T map AUTO를 이용한 전기차 전용 기능
 - 14.8 운전자 화면의 T map AUTO
 - 14.9 T map AUTO의 목적지
 - 14.10 T map AUTO의 온라인 기능
- 15. 휠 및 타이어
 - 15.1 휠 교환
 - 15.1.1 휠 교환
 - 15.1.2 잭
 - 15.1.3 휠볼트
 - 15.1.4 스페어 휠/타이어

- 15.1.5 스페어 휠/타이어 취급
- 15.1.6 스노 체인
- 15.1.7 스노 타이어
- 15.1.8 펑크
- 15.1.9 공구 키트
- 15.2 타이어
 - 15.2.1 타이어의 치수 표시
 - 15.2.2 타이어 회전 방향
 - 15.2.3 타이어의 트레드 마모 표지
 - 15.2.4 휠 림의 치수 표시
 - 15.2.5 최저 허용 타이어 하중 지수 및 타이어 속도 등급
- 15.3 타이어 공기압
 - 15.3.1 타이어 공기압 모니터링 시스템
 - 15.3.1.1 타이어 공기압 모니터링 시스템
 - 15.3.1.2 중앙 화면에서 타이어 공기압 상태 확인
 - 15.3.1.3 낮은 타이어 공기압 경고가 발생한 경우의 조치
 - 15.3.1.4 타이어 공기압 모니터링 시스템을 위한 새로운 참조 값 저장
 - 15.3.1.5 타이어 공기압 모니터링 시스템 메시지
 - 15.3.2 타이어 공기압 점검하기
 - 15.3.3 타이어 공기압 조절
 - 15.3.4 승인된 타이어 공기압
 - 15.3.5 타이어 공기압 라벨의 위치
- 15.4 펑크 비상 수리
 - 15.4.1 타이어 수리 키트
 - 15.4.2 타이어 수리 키트의 컴프레서로 타이어 공기압 주입하기
 - 15.4.3 타이어 수리 키트 사용하기
- 15.5 겨울철 운전
 - 15.5.1 스노 체인
 - 15.5.2 스노 타이어
 - 15.5.3 장거리 운전 준비
 - 15.5.4 겨울철 운전
- 15.6 타이어
- 15.7 승인된 휠 및 타이어 크기
- 16. 적재, 보관 및 실내
 - 16.1 적재
 - 16.1.1 적재 권장 사항
 - 16.1.2 가방걸이
 - 16.1.3 짐 고리
 - 16.1.4 루프 화물 및 화물 캐리어에 적재
 - 16.1.5 견인바 장착식 자전거 랙
 - 16.2 트렁크
 - 16.2.1 트렁크
 - 16.2.2 가방걸이
 - 16.2.3 짐 고리
 - 16.2.4 안전 삼각대
 - 16.2.5 키 버튼을 이용한 트렁크리드 잠금 해제
 - 16.2.6 발 동작으로 트렁크리드 작동
 - 16.2.7 차량 내부에서 트렁크 리드 잠금 해제
 - 16.2.8 트렁크리드의 키리스 잠금 해제
 - 16.2.9 트렁크의 퓨즈
 - 16.3 적재, 보관 및 실내
 - 16.3.1 실내 인테리어

- 16.3.2 전원 소켓
- 16.3.3 전원 소켓 사용하기
- 16.3.4 글로브 박스 사용
- 16.3.5 선바이저
- 16.3.6 터널 콘솔
- 16.3.7 USB 포트
- 16.3.8 USB 포트를 사용한 기기 충전
- 16.3.9 글로브 박스 아래의 퓨즈
- 16.4 뒷좌석의 트렁크 연결 해치
- 17. 유지관리 및 정비
 - 17.1 차량 관리
 - 17.1.1 내부 청소
 - 17.1.1.1 중앙 화면 청소하기
 - 17.1.1.2 운전자 화면 청소
 - 17.1.1.3 헤드업 디스플레이 청소
 - 17.1.1.4 가죽 스티어링휠 청소하기
 - 17.1.1.5 안전벨트 세척
 - 17.1.1.6 실내 청소
 - 17.1.1.7 직물 바닥과 입구 매트 청소
 - 17.1.1.8 실내 플라스틱, 금속 및 목재 부품 청소
 - 17.1.1.9 가죽 업홀스터리 세척
 - 17.1.1.10 직물 업홀스터리 및 헤드라이닝 청소
 - 17.1.2 외부 청소
 - 17.1.2.1 실외등 청소
 - 17.1.2.2 와이퍼 블레이드 청소
 - 17.1.2.3 차량 도장
 - 17.1.2.4 색상 코드
 - 17.1.2.5 경미한 도장 손상 보수하기
 - 17.1.2.6 외부 청소
 - 17.1.2.7 부식 방지
 - 17.1.2.8 자동 세차
 - 17.1.2.9 외부 플라스틱, 고무 및 트림 구성품 세척
 - 17.1.2.10 휠 림 세척
 - 17.1.2.11 손세차
 - 17.1.2.12 고압 세차
 - 17.1.2.13 폴리싱과 왁스칠
 - 17.2 와이퍼 블레이드와 워셔액
 - 17.2.1 와이퍼 블레이드와 워셔액
 - 17.2.2 와이퍼 블레이드를 서비스 위치로 설정
 - 17.2.3 워셔액 보충
 - 17.2.4 앞유리 와이퍼 블레이드 교체
 - 17.3 전구 교체
 - 17.3.1 전구 교체
 - 17.3.2 트레일러 램프 점검
 - 17.4 엔진룸
 - 17.4.1 워셔액 보충
 - 17.4.2 브레이크액 - 규격
 - 17.4.3 보닛 열기 및 닫기
 - 17.4.4 엔진룸 개요
 - 17.4.5 냉각수
 - 17.4.6 냉각수 보충
 - 17.4.7 엔진 오일

- 17.4.8 엔진 오일 점검 및 보충
 - 17.4.9 엔진 오일 - 규격
 - 17.4.10 엔진룸의 퓨즈
 - 17.5 공구 및 액세서리
 - 17.5.1 잭
 - 17.5.2 타이어 수리 키트
 - 17.5.3 안전 삼각대
 - 17.5.4 공구 키트
 - 17.6 퓨즈
 - 17.6.1 퓨즈 및 중앙 전기 유닛
 - 17.6.2 퓨즈 교체하기
 - 17.6.3 글로브 박스 아래의 퓨즈
 - 17.6.4 트렁크의 퓨즈
 - 17.6.5 엔진룸의 퓨즈
 - 17.7 배터리
 - 17.7.1 키의 배터리 교체
 - 17.7.2 스타터 배터리 과부하
 - 17.7.3 다른 배터리를 사용한 점프 시동
 - 17.7.4 배터리 및 전원 공급 장치
 - 17.7.5 배터리 재활용
 - 17.7.6 배터리의 심볼
 - 17.7.7 스타터 배터리
 - 17.7.8 보조 배터리
 - 17.8 Service
 - 17.8.1 온도 조절 시스템 정비
 - 17.8.2 볼보 서비스 프로그램
 - 17.9 카메라, 센서 및 레이더 유닛의 권장 유지관리
 - 17.10 소프트웨어 업데이트
 - 17.11 브레이크 시스템 유지보수
 - 17.12 작동 중단
 - 17.13 Wi-Fi를 통한 차량과 서비스 센터 간의 데이터 전송
 - 17.14 차량 올리기
18. 규격
- 18.1 치수 및 중량
 - 18.1.1 견인 중량과 견인볼 하중
 - 18.1.2 치수
 - 18.1.3 중량
 - 18.1.4 견인바 규격
 - 18.2 엔진 규격
 - 18.2.1 엔진 제원
 - 18.2.2 각인된 엔진 번호 위치
 - 18.2.3 엔진 오일에 좋지 않은 주행 조건
 - 18.2.4 엔진 오일 - 규격
 - 18.3 오일 및 윤활제 규격
 - 18.3.1 워셔액 보충
 - 18.3.2 에어컨 - 규격
 - 18.3.3 브레이크액 - 규격
 - 18.3.4 변속기 오일 - 규격
 - 18.3.5 연료 탱크 - 용량
 - 18.3.6 엔진 오일에 좋지 않은 주행 조건
 - 18.3.7 엔진 오일 - 규격
 - 18.4 휠 및 타이어의 규격



- 18.4.1 승인된 타이어 공기압
- 18.4.2 타이어 에너지 효율 등급
- 18.4.3 승인된 휠 및 타이어 크기
- 18.4.4 최저 허용 타이어 하중 지수 및 타이어 속도 등급
- 18.5 형식 표시
- 18.6 연료 소비/전력 소비

1. 소유자 정보

1.1. 사용자 설명서

사용자 설명서는 몇 가지 다른 형식으로 제공됩니다. 사용자 설명서는 차량의 중앙 화면에서 그리고 볼보자동차 지원 사이트에서 제공됩니다. 중앙 화면의 사용자 설명서에서 액세스할 수 있는 디지털 퀵 가이드(Quick Guide)^[1]도 있습니다. 디지털 사용자 설명서를 찾을 수 있는 위치를 참조하는 보충 자료가 글로벌박스에 있습니다.

중앙 화면

사용자 설명서에 액세스하려면  버튼을 터치한 후  버튼을 터치합니다. 여기서는 차량의 외부 및 내부 이미지가 있는 시각적 탐색 옵션을 이용할 수 있습니다. 정보는 검색할 수 있으며 카테고리로도 분류되어 있습니다.

참고

중앙 화면에서 언어를 변경하면 일부 정보가 현지 법규에 부합하지 않을 수 있습니다. 이해하기 어려운 언어로 전환하지 마십시오. 화면 구조를 이해하기 어려울 수 있습니다.

중요

운전자는 항상 차량을 도로에서 안전하게 운전하고 적용 법률과 규정을 준수할 책임이 있습니다. 또한 차량의 사용 설명서에 나와 있는 볼보의 권장사항에 따라 정비 및 취급을 실시해야 합니다.

중앙 화면과 기타 소스의 정보가 다른 경우에는 중앙 화면의 정보가 적용됩니다.

Volvo Cars 지원 사이트

차량에 대한 자세한 내용은 볼보자동차 웹사이트와 지원 사이트에서 찾아볼 수 있습니다.

[volvocars.com/intl/support](https://www.volvocars.com/intl/support) [<https://www.volvocars.com/intl/support>]로 이동한 후 마켓을 선택하십시오. 본 사이트는 대다수 마켓에서 접속할 수 있습니다.

지원 사이트에서는 고객 지원 센터 및 인근 볼보 영업소의 연락처 정보를 제공합니다.

^[1] 특정 마켓에만 해당됩니다.

1.2. 사용 설명서 읽기

새로운 차량에 대해 알 수 있도록 최초 운행 전에 사용 설명서를 읽으십시오.

본 설명서의 내용은 인쇄 당시의 사용자 설명서 상태를 나타내며 향후에는 완전히 유효하지 않을 수 있습니다. 자세한 내용은 면책 조항 전문의 첫 번째 페이지를 참조하십시오.

사용 설명서를 읽어 보면 차량에 어떤 기능이 있는지 알아볼 수 있고 여러 가지 상황에서 차량을 취급하는 방법을 알아볼 수 있으며 차량의 각종 기능을 사용하는 방법도 알아볼 수 있게 됩니다. 사용 설명서에 나오는 안전 정보에 특히 유의하십시오.

볼보는 제품 품질을 개선하기 위해 꾸준히 노력하고 있습니다. 이로 인해 사용 설명서에 나오는 정보, 설명, 그림이 차에 들어 있는 장비와 다를 수 있습니다. 볼보는 예고 없이 사용 설명서의 내용을 변경할 권리를 갖습니다.

© Volvo Car Corporation

옵션/액세서리

또한 사용 설명서에서는 표준 장비 이외에 옵션(공장 장착 장비)과 특정 액세서리(새로 장착하는 추가 장비)를 설명합니다.

발행 시 알려진 모든 종류의 옵션과 액세서리에 별표(*)가 표시됩니다.

사용 설명서에서 설명된 장비가 모든 차량에 제공되는 않습니다. 현지의 필요성과 법규에 따라 차량에 장착되는 장비가 달라집니다.

사용 설명서는 볼보 차량에서 사용할 수 있는 모든 시스템, 기능, 옵션을 설명하는 데 목적이 있습니다. 사용 설명서는 모든 볼보 차량에 모든 시스템, 기능, 옵션이 제공됨을 가리키거나 보증하지 않습니다. 일부 용어는 영업, 마케팅 및 광고 자료에서 사용되는 용어와 정확히 일치하지 않을 수도 있습니다.

차량에 어떤 장비가 기본으로 제공되고 어떤 장비가 옵션/액세서리로 제공되는지는 볼보 딜러에 문의하십시오.

사용자 설명서의 특별 텍스트



경고

부상의 위험이 있는 경우에는 경고 문구가 표시됩니다.



중요

손상 위험이 있는 경우에는 중요 문구가 표시됩니다.



참고

특정 기능을 사용하는 데 도움이 되는 정보가 있으면 참고 문구가 표시됩니다

라벨

차량에는 중요한 정보를 명료하게 전달하도록 고안된 다양한 종류의 라벨이 부착되어 있습니다. 차량의 라벨은 다음과 같은 내림차순 중요도로 경고/정보를 제공합니다.

경고

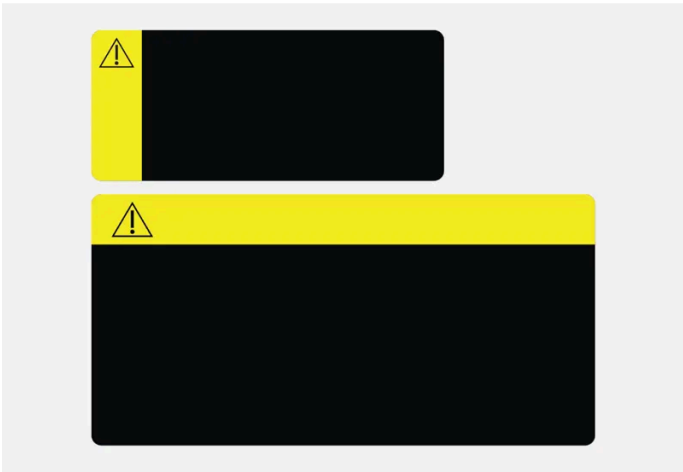

경고 심볼이 있는 노란색 표시.

피하지 않으면 사망 또는 심각한 부상을 초래할 수 있는 잠재적으로 위험한 상황을 나타냅니다.

중요

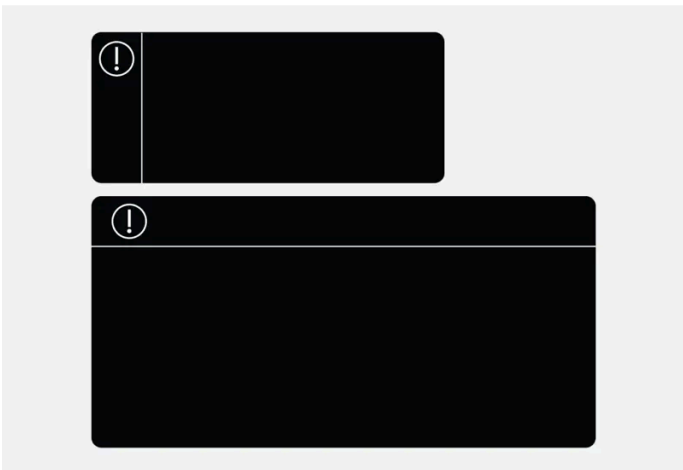

경고 심볼이 있는 표시.

피하지 않을 경우 경미하거나 중간 정도의 재산 피해를 초래할 수 있는 위험한 상황을 나타냅니다.

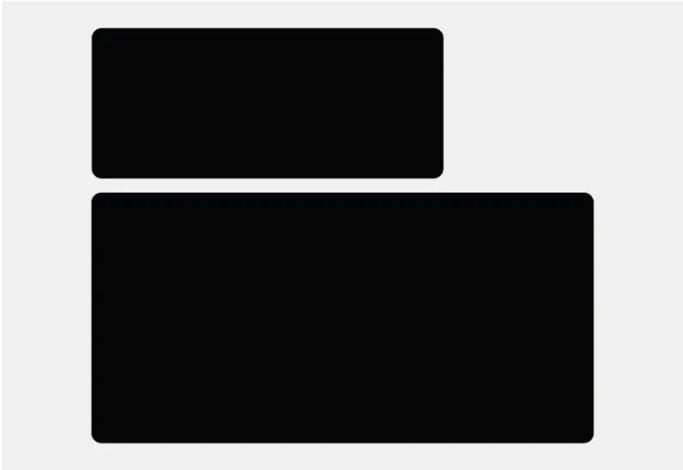

표시가 없는 라벨.

부상이나 재산 손상의 위험이 없는 중요한 정보를 나타냅니다.

i 참고

사용 설명서에 나오는 라벨은 차에 부착된 라벨과 같지 않을 수 있습니다. 사용 설명서에 나오는 라벨은 대략적인 형태와 위치를 알려 주는 데 목적이 있습니다. 소유한 차량에 적용되는 정보를 차량에 부착된 각 라벨에서 찾을 수 있습니다.

그림 및 비디오 클립

사용 설명서에서 사용되는 그림 및 비디오 클립은 참고용인 경우가 있으며 특정 기능에 대한 전체적 그림 또는 예를 제공하는 데 사용됩니다. 옵션 레벨 및 국가에 따라 차량의 외관과 다를 수 있습니다.

* 옵션/액세서리.

1.3. 중앙 화면의 전체 사용 설명서

인쇄된 보충 자료에는 일부 정보만 포함되어 있습니다. 최신 정보 전체 업데이트는 차량의 중앙 화면에서 찾을 수 있습니다.

! 중요

중요한 안전 지침에 대해 배우고 가능한 한 좋은 경험을 얻으려면 볼보는 처음 운전하기 전에 중앙 화면의 각 카테고리에 있는 모든 사용 설명서를 읽는 것을 권장합니다.

! 중요

운전자는 항상 차량을 도로에서 안전하게 운전하고 적용 법률과 규정을 준수할 책임이 있습니다. 차량을 사용 설명서에 나와 있는 볼보의 권고사항에 따라 유지보수하고 취급하는 것도 중요합니다.

차량의 중앙 화면에서 정보 찾기

차량의 전체 최신 정보는 항상 중앙 화면에서 찾을 수 있습니다. 사용 설명서에 액세스하려면  다음에  을 탭합니다.

다음과 같이 정보를 찾으십시오.

- 검색 기능 사용
- 외부 및 내부 이미지를 사용하여 시각적으로 탐색
- 범주를 클릭

i 참고

주행 중에는 디지털 사용 설명서를 사용할 수 없습니다.

중앙 화면에서 언어를 변경하면 일부 소유주 정보가 국가 또는 현지 법률 및 규정과 일치하지  을 수 있습니다. 이해하기 어려운 언어로 전환하지 마십시오. 화면에서 다시 찾기가 어려울 수 있습니다.

1.4. 중앙 화면에서 사용 설명서 검색하기

디지털 사용 설명서는 차량의 중앙 화면에서 불러올 수 있습니다.

사용 설명서에 액세스하려면  다음에  을 탭합니다.

사용 설명서에는 정보를 찾기 위한 다양한 옵션이 있습니다.

사용 설명서 내용

홈페이지



사용 설명서에서 시작 페이지로 돌아가려면 이 기호를 터치합니다.

카테고리

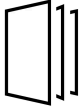

사용 설명서의 항목은 메인 카테고리 와 하위 카테고리로 구성되어 있습니다. 동일한 항목을 여러 해당 카테고리에서 찾을 수 있는데 이는 보다 쉽게 찾을 수 있게 하기 위한 것입니다.

차량 외관 탐색

차량의 외부/내부 이미지, 차량의 해당 부위에 핫스팟이 설정되어 있어 해당 정보를 보는 데 사용할 수 있습니다.

- 1 외관 또는 실내를 누릅니다.
 - > 외부 또는 내부 이미지가 배치된 핫스팟과 함께 표시되어 있습니다. 핫스팟은 차량의 해당 부분에 대한 항목에 연결되어 있습니다. 화면을 가로질러 수평으로 살짝 밀어 여러 이미지를 찾아봅니다.
- 2 핫스팟 하나를 터치합니다.
 - > 해당 부분에 대한 항목의 제목이 표시됩니다.
- 3 제목을 터치하여 항목을 엽니다.

돌아가려면 뒤로 화살표를 누릅니다.

Quick guide

차에서 많이 사용되는 기능에 대한 설명이 들어 있습니다.

비디오



기호를 누르면 차량의 다양한 기능에 대한 간략한 지침 비디오를 볼 수 있습니다.

릴리스 노트

최신 버전 및 구현된 업데이트에 대한 자세한 설명을 읽어 보십시오.

검색 기능

홈페이지에서 검색 기능에 액세스하려면 사용 설명서 상단에 있는 검색 필드를 누릅니다.

다른 페이지에서 검색 기능에 액세스하려면 사용 설명서 상단에 있는 **Q**를 사용합니다.

2. 볼보 차량

2.1. Volvo ID

2.1.1. Volvo ID

Volvo ID는 개인 ID로서, 단일 사용자 이름과 비밀번호를 통해 다양한 서비스를 이용할 수 있게 해줍니다.

Volvo ID는 Volvo Cars 앱을 사용하여 휴대폰에서 차량을 확인할 때 필요합니다.

Volvo ID는 차량, [volvoid.eu.volvocars.com/Account \[https://volvoid.eu.volvocars.com/Account/\]](https://volvoid.eu.volvocars.com/Account/) 또는 Volvo Cars 앱에서 만들 수 있습니다.

 참고

사용 가능한 서비스는 시간이 흐름과 기기 레벨 및 국가에 따라 다를 수 있습니다.

2.1.2. Volvo ID 생성

Volvo Cars 앱 등을 사용하여 차량에 연결된 볼보 서비스를 이용하기 위해서는, Volvo ID를 생성해야 합니다.

Volvo Cars 앱을 이용해 Volvo ID 만들기

- 1 최신 버전의 Volvo Cars 앱^[1]을 휴대폰에 다운로드하십시오.
 - 2 Volvo ID 만들기를 선택합니다.
 - 3 Volvo ID를 만들기 위한 웹 페이지가 표시됩니다.
 - 4 개인 이메일 주소 또는 휴대폰 번호를 입력합니다.
 - 5 명시한 이메일 주소/휴대폰 번호로 자동으로 전송된 지침을 따릅니다.
- > Volvo ID가 활성화되었으며 이를 이용하실 수 있습니다.

볼보자동차 웹사이트에서 Volvo ID 만들기

- 1 volvoid.eu.volvocars.com/Account [<https://volvoid.eu.volvocars.com/Account/>]로 이동합니다. Volvo ID 만들기를 선택합니다.
- 2 개인 이메일 주소 또는 휴대폰 번호를 입력합니다.
- 3 명시한 이메일 주소/휴대폰 번호로 자동으로 전송된 지침을 따릅니다.
 - Volvo ID가 활성화되었으며 이를 이용하실 수 있습니다.

[1] Apple App Store 또는 Google Play 등을 통해 다운로드할 수 있습니다.

2.1.3. Volvo ID를 사용한 로그인 문제

이 항목에서는 Volvo ID로 로그인할 때 발생할 수 있는 문제를 설명합니다. 예를 들어 암호 또는 Volvo ID 사용자 이름을 잊은 경우를 들 수 있습니다.

암호 잊음

암호를 재설정하려면 아래 지침을 따릅니다.

Volvo Cars 앱에서 [1]

- 1 Volvo Cars 앱을 엽니다.
- 2 "로그인"을 선택합니다.
- 3 "암호를 잊으셨나요?"를 누르고 표시된 지침을 따릅니다.

암호는 volvoid.eu.volvocars.com/Account [<https://volvoid.eu.volvocars.com/Account/>]에서도 변경할 수 있습니다.

새 계정 생성 후 로그인 실패

계정 생성 직후에 처리 지연이 발생되어 계정의 사용이 불가할 수 있습니다. 24시간 후에 다시 시도할 때에도 문제가 지속되는 경우, 현지 볼보 딜러 또는 볼보 자동차 고객 서비스에 지원을 요청하십시오.

나의 Volvo ID(사용자 이름)는?

Volvo ID는 등록된 이메일 주소/휴대폰 번호와 동일합니다.

Volvo ID 잠금 해제

Volvo Cars 앱 [1]에 로그인 하려는 시도가 5회 실패한 후에는 사용자 계정이 잠깁니다. 로그인 화면에서 암호를 잊으셨나요?를 눌러 계정의 잠금 해제가 쉽게 가능합니다.

이메일 주소 변경

본 설명서의 내용은 인쇄 당시의 사용자 설명서 상태를 나타내며 향후에는 완전히 유효하지 않을 수 있습니다. 자세한 내용은 면책 조항 전문의 첫 번째 페이지를 참조하십시오.

이메일 주소를 변경하고 여전히 이전 주소에 액세스해야 할 경우 기존 정보로 로그인하여 사용자 이름을 직접 변경할 수 있습니다. 기존 주소에 더 이상 액세스하지 않을 경우 새 주소를 사용하여 새 Volvo ID를 만들어야 합니다.

Volvo ID(사용자 이름) 변경 후 로그인 실패

새 사용자 이름 확인 메시지가 도착했는지 확인합니다. 확인 이메일을 받은 경우, 새 사용자 이름으로 로그인할 수 있어야 합니다. 확인 이메일을 받지 않은 경우, 이전 사용자 이름이 아직도 유효할 수 있습니다. 로그인 후 사용자 이름 변경을 다시 시도하십시오.

암호 변경 후 로그인 실패

이전 암호로 로그인을 시도합니다. 성공하지 않은 경우에는 암호를 재설정하십시오.

다른 국가에 등록된 계정

계정은 특정 국가에 등록되며 다른 국가로 이동할 수 없습니다. 동일 이메일 주소/모바일 번호를 다시 사용할 수 있으려면 먼저 이전 국가용 계정을 삭제하십시오. 그런 다음 새 국가용 새 계정을 생성합니다.

이메일 실패

이메일 주소를 사용자 이름으로 입력했지만 등록 후 확인 이메일을 받지 못한 경우 유효한 이메일 주소를 입력했고 스팸 필터에 의해 이메일이 차단되지 않았는지 확인하십시오. 이메일 주소의 재등록을 시도하십시오.

추가 도움

Volvo ID 관련 문제에 대한 해결책을 발견하지 못 했거나 추가 도움이 필요한 경우, 현지 볼보 딜러 또는 볼보 자동차 고객 서비스로 문의하십시오.

[1] 특정 국가에만 해당됩니다.

2.2. 형식 승인 및 라이선스

2.2.1. 운전자 화면 라이선스 계약

라이선스는 특정 활동을 실시할 수 있는 권리 또는 계약의 조건에 따라 다른 사람의 소유권을 사용할 수 있는 권리에 관한 계약입니다. 다음 텍스트는 볼보가 제조사 또는 개발사와 체결한 계약입니다.

1.1 List of used Open Source Components

This table contains a list of open source software (OSS) components used within the product under the terms of the respective licenses. The source code corresponding to the open source components is also provided along with the product wherever mandated by the respective OSS license

SI No.	Name of OSS Component	Version of OSS Component	Name and Version of License (License text can be found in Appendix below)	Home Page	More Information
1	BidiReferenceCpp	26	Unicode Terms of Use	http://www.unicode.org/Public/PROGRAMS/BidiReferenceCpp/	(C) Socionext Embedded Software Austria GmbH (SESA) Copyright (C) 1999-2009, ASMUS, Inc
2	FASTCRC32	1.2.8	License of Stephan brumme/ Zlib style License	http://stephan-brumme.com/	Copyright © 2011-2013 Stephan Brumme. All rights reserved, Copyright (C) 1995-2006, 2010, 2011, 2012 Mark Adler
3	Freescale IMX6 HDMI	5.0.11	BSD 3-clause "New" or "Revised" License	https://www.nxp.com/ [https://www.nxp.com/]	Copyright © 2009-2012, Freescale Semiconductor, Inc, Copyright © 2010-2012, Freescale Semiconductor, Inc.
4	FreeType Hashing	2.6.3	MIT License	https://sourceforge.net/p/canvasdraw/cd/642/tree/trunk/freetype/include/freetype/internal/ftthash.h [http://sourceforge.net/p/canvasdraw/cd/642/tree/trunk/freetype/include/freetype/internal/ftthash.h]	Copyright 2000 Computing Research Labs, New Mexico State University Copyright 2001-2015 Francesco Zappa Nardelli
5	Freetype Project - BDF	2.6.3	MIT License	https://sourceforge.net/projects/freetype/files/freetype2/2.6.3/ [http://www.freetype.org/]	Copyright (C) 2001-2014 by Francesco Zappa Nardelli. Copyright 2000 Computing Research Labs, New Mexico State University
6	Freetype Project - PCF	2.6.3	MIT License	https://sourceforge.net/projects/freetype/files/freetype2/2.6.3/ [http://www.freetype.org/]	Copyright 2000-2001, 2003 by Francesco Zappa Nardelli Copyright (C) 2000, 2001, 2002, 2003, 2006, 2010 by Francesco Zappa Nardelli Copyright (C) 2000-2004, 2006-2011, 2013, 2014 by Francesco Zappa Nardelli Copyright 2000-2010, 2012-2014 by Francesco Zappa Nardelli Copyright 2003 by Francesco Zappa Nardelli
7	Freetype Project - Pcfutil	2.6.3	Open Group License	https://sourceforge.net/projects/freetype/files/freetype2/2.6.3/ [http://www.freetype.org/]	Copyright 1990, 1994, 1998 The Open Group
8	HarfBuzz	1.3.1	MIT License	http://freedesktop.org/wiki/Software/HarfBuzz	Copyright © 2007 Chris Wilson Copyright © 2009,2010 Red Hat, Inc. Copyright © 2011, 2012 Google, Inc.
9	Integrity Libnet	1.16	Internet Software Consortium- IBM License ISC License	https://github.com/lattera/glibc/blob/master/resolv/inet_pton.c [https://github.com/lattera/glibc/blob/master/resolv/inet_pton.c]	Copyright © 1996 by Internet Software Consortium. Consortium, Copyright © 1995 by International Business Machines, Inc.

SI No.	Name of OSS Component	Version of OSS Component	Name and Version of License (License text can be found in Appendix below)	Home Page	More Information
10	Khronos EGL Headers	1.4	MIT License	http://www.khronos.org/registry/egl/	Copyright © 2007-2013 The Khronos Group Inc. Copyright 2008 VMware, Inc. Copyright © 2013-2014 The Khronos Group Inc.
11	Khronos Group - OpenGL ES	2.0	SGL Free Software License B v2.0	http://www.khronos.org/opengles/	
12	libjpeg	6b	Independent JPEG Group License	http://www.ijg.org/	Copyright (C) 1991-1998, Thomas G. Lane.
13	libpng	1.4.22	libpng License	http://github.com/coapp-packages/libpng/	Copyright © 1998-2010 Glenn Randers-Pehrson Copyright © 2007, 2009 Glenn Randers-Pehrson Version 0.96 Copyright © 1996, 1997 Andreas Dilger Version 0.88 Copyright © 1995, 1996 Guy Eric Schalnat, Group 42, Inc.
14	Libunibreak	1.2.8	zlib License	https://github.com/adah1972/libunibreak [https://github.com/adah1972/libunibreak]	Copyright (C) 2008-2011 Wu Yongwei Copyright (C) 2012 Tom Hacohe tom@stosb.com
15	lz4 Compression algorithm	1.4.0	BSD 2-clause "Simplified" License	http://github.com/Cyan4973/lz4/	Copyright (C) 2011-2014, Yann Collet
16	md5	1.6	Public Domain	https://doxygen.reactos.org/d7/d04/sdk_2lib_23rd_party_2freetype_2src_2base_2md5_8c_source.html [https://doxygen.reactos.org/d7/d04/sdk_2lib_23rd_party_2freetype_2src_2base_2md5_8c_source.html]	
17	NetBSD	1.9	HPND like license IBM License BSD-4-Clause (University of California-Specific) BSD 3-clause "New" or "Revised" License BSD One Clause License	http://www.netbsd.org/	Copyright © 1998 Manuel Bouyer Copyright © 1996 Matt Thomas. Copyright 1997 Marshall Kirk McKusick. All Rights Reserved, Copyright © 1985, 1988, 1989, 1991, 1993, 1995 The Regents of the University of California Copyright © 1989, 1993 The Regents of the University of California Copyright © 1983, 1993 The Regents of the University of California Copyright 2000-2011 Green Hills Software Copyright (c) 1996 by Internet Software Consortium. Copyright (C) 1998 WIDE Project, Portions Copyright © 1995 by International Business Machines, Inc, Copyright (C) 1994, 1995, 1997 TooLs GmbH Copyright (C) 1994, 1995, 1997 Wolfgang Solfrank Copyright © 1995, 1999 Berkeley Software Design, Inc Portions Copyright © 1993 by Digital Equipment Corporation Copyright © 1992 Henry Spencer Copyright © 1997, 1998, 1999 The NetBSD Foundation, Inc Copyright © 1996 by Internet Software Consortium. Copyright (c) 1994 James A. Jegers(c) © UNIX System Laboratories, Inc.
18	NetBSD_BSD4	1.9	BSD 4-clause "Original" or "Old" License	http://www.netbsd.org/	Copyright 2000-2011, 2000-2013 Green Hills Software, Copyright © 1994, 1998 Christopher G. Demetriou, Copyright © 1982, 1986, 1990, 1993, 1994 The Regents of the University of California. All rights reserved. © UNIX System Laboratories, Inc.

SI No.	Name of OSS Component	Version of OSS Component	Name and Version of License (License text can be found in Appendix below)	Home Page	More Information
19	The FreeType Project - freetype2	2.6.3	Freetype Project License	http://sourceforge.net/projects/freetype/	Copyright 1996-2016 by David Turner, Robert Wilhelm, and Werner Lemberg, Copyright 2007-2016 by Rahul Bhalerao, Copyright 2009-2016 by Oran Agra and Mickey Gabel, Copyright 2008-2016 by David Turner, Robert Wilhelm, Werner Lemberg, and suzuki toshiya. Copyright 2000 Computing Research Labs, New Mexico State University, Copyright 2001-2015 Francesco Zappa Nardelli, Copyright 2004-2016 by Masatake YAMATO and Redhat K.K, Copyright 2007-2016 by Derek Clegg and Michael Toftdal, Copyright 2010-2016 by Joel Klinghed, Copyright 2007-2013 Adobe Systems Incorporated, Copyright 2007-2014 Adobe Systems Incorporated, Copyright 2004-2016 by Albert Chin-A-Young, Copyright 2013-2016 by Google, Inc, Copyright 2002-2016 by Roberto Alameda, Copyright 2003 Huw D M Davies for Codeweavers, Copyright 2007 Dmitry Timoshkov for Codeweavers
20	Vivante Driver software	viv5.0.11p7.4.i3	MIT License	http://www.vivante.com/	Copyright 2012 - 2016 Vivante Corporation, Santa Clara, California Copyright © 2007 The Khronos Group Inc Copyright © 2014 - 2016 Vivante Corporation Copyright 2012 Vivante Corporation, Sunnyvale, California Copyright © 2011 Intel Corporation Copyright (C) 1999-2001 Brian Paul
21	zlib	1.2.8	zlib License	http://www.zlib.net/	Copyright (C) 1995-2007 Mark Adler Copyright (C) 1995-2005 Jean-loup Gailly Copyright (C) 1995-2012 Mark Adler Copyright (C) 2003 Chris Anderson Copyright (C) 1998 Brian Raiter
22	RBTree.cpp	3.4.2	Public Domain	https://www.eu.socionext.com/	(C) Socionext Embedded Software Austria GmbH (SESA)

2. APPENDIX - LICENSE TEXT

2.1 HPND Like license

Portions Copyright (c) 1993 by Digital Equipment Corporation.

Permission to use, copy, modify, and distribute this software for any purpose with or without fee is hereby granted, provided that the above copyright notice and this permission notice appear in all copies, and that the name of Digital Equipment Corporation not be used in advertising or publicity pertaining to distribution of the document or software without specific, written prior permission.

THE SOFTWARE IS PROVIDED "AS IS" AND DIGITAL EQUIPMENT CORP. DISCLAIMS ALL WARRANTIES WITH REGARD TO THIS SOFTWARE, INCLUDING ALL IMPLIED WARRANTIES OF MERCHANTABILITY AND FITNESS. IN NO EVENT SHALL DIGITAL EQUIPMENT CORPORATION BE LIABLE FOR ANY SPECIAL, DIRECT, INDIRECT, OR CONSEQUENTIAL DAMAGES OR ANY DAMAGES WHATSOEVER RESULTING FROM LOSS OF USE, DATA OR PROFITS, WHETHER IN AN ACTION OF CONTRACT, NEGLIGENCE OR OTHER TORTIOUS ACTION, ARISING OUT OF OR IN CONNECTION WITH THE USE OR PERFORMANCE OF THIS SOFTWARE.

2.2 BSD 2-clause "Simplified" License

BSD Two Clause License

Redistribution and use in source and binary forms, with or without modification, are permitted provided that the following conditions are met: Redistributions of source code must retain the above copyright notice, this list of conditions and the following disclaimer. Redistributions in binary form must reproduce the above copyright notice, this list of conditions and the following disclaimer in the documentation and/or other materials provided with the distribution.

THIS SOFTWARE IS PROVIDED BY THE AUTHOR "AS IS" AND ANY EXPRESS OR IMPLIED WARRANTIES, INCLUDING, BUT NOT LIMITED TO, THE IMPLIED WARRANTIES OF MERCHANTABILITY AND FITNESS FOR A PARTICULAR

본 설명서의 내용은 인쇄 당시의 사용자 설명서 상태를 나타내며 향후에는 완전히 유효하지 않을 수 있습니다. 자세한 내용은 면책 조항 전문의 첫 번째 페이지를 참조하십시오.

PURPOSE ARE DISCLAIMED. IN NO EVENT SHALL THE AUTHOR BE LIABLE FOR ANY DIRECT, INDIRECT, INCIDENTAL, SPECIAL, EXEMPLARY, OR CONSEQUENTIAL DAMAGES (INCLUDING, BUT NOT LIMITED TO, PROCUREMENT OF SUBSTITUTE GOODS OR SERVICES; LOSS OF USE, DATA, OR PROFITS; OR BUSINESS INTERRUPTION) HOWEVER CAUSED AND ON ANY THEORY OF LIABILITY, WHETHER IN CONTRACT, STRICT LIABILITY, OR TORT (INCLUDING NEGLIGENCE OR OTHERWISE) ARISING IN ANY WAY OUT OF THE USE OF THIS SOFTWARE, EVEN IF ADVISED OF THE POSSIBILITY OF SUCH DAMAGE.

2.3 IBM License

Portions Copyright (c) 1995 by International Business Machines, Inc.

International Business Machines, Inc. (hereinafter called IBM) grants permission under its copyrights to use, copy, modify, and distribute this Software with or without fee, provided that the above copyright notice and all paragraphs of this notice appear in all copies, and that the name of IBM not be used in connection with the marketing of any product incorporating the Software or modifications thereof, without specific, written prior permission.

To the extent it has a right to do so, IBM grants an immunity from suit under its patents, if any, for the use, sale or manufacture of products to the extent that such products are used for performing Domain Name System dynamic updates in TCP/IP networks by means of the Software. No immunity is granted for any product per se or for any other function of any product.

THE SOFTWARE IS PROVIDED "AS IS", AND IBM DISCLAIMS ALL WARRANTIES, INCLUDING ALL IMPLIED WARRANTIES OF MERCHANTABILITY AND FITNESS FOR A PARTICULAR PURPOSE. IN NO EVENT SHALL IBM BE LIABLE FOR ANY SPECIAL, DIRECT, INDIRECT, OR CONSEQUENTIAL DAMAGES OR ANY DAMAGES WHATSOEVER ARISING OUT OF OR IN CONNECTION WITH THE USE OR PERFORMANCE OF THIS SOFTWARE, EVEN IF IBM IS APPRISED OF THE POSSIBILITY OF SUCH DAMAGES.

2.4 BSD 3-clause "New" or "Revised" License

Copyright/Copyright holders – see List of Open Source Components

All rights reserved.

Redistribution and use in source and binary forms, with or without modification, are permitted provided that the following conditions are met:

Redistributions of source code must retain the above copyright notice, this list of conditions and the following disclaimer. Redistributions in binary form must reproduce the above copyright notice, this list of conditions and the following disclaimer in the documentation and/or other materials provided with the distribution. Neither the name of the [ORGANIZATION] nor the names of its contributors may be used to endorse or promote products derived from this software without specific prior written permission.

THIS SOFTWARE IS PROVIDED BY THE COPYRIGHT HOLDERS AND CONTRIBUTORS "AS IS" AND ANY EXPRESS OR IMPLIED WARRANTIES, INCLUDING, BUT NOT LIMITED TO, THE IMPLIED WARRANTIES OF MERCHANTABILITY AND FITNESS FOR A PARTICULAR PURPOSE ARE DISCLAIMED. IN NO EVENT SHALL THE COPYRIGHT OWNER OR CONTRIBUTORS BE LIABLE FOR ANY DIRECT, INDIRECT, INCIDENTAL, SPECIAL, EXEMPLARY, OR CONSEQUENTIAL DAMAGES (INCLUDING, BUT NOT LIMITED TO, PROCUREMENT OF SUBSTITUTE GOODS OR SERVICES; LOSS OF USE, DATA, OR PROFITS; OR BUSINESS INTERRUPTION) HOWEVER CAUSED AND ON ANY THEORY OF LIABILITY, WHETHER IN CONTRACT, STRICT LIABILITY, OR TORT (INCLUDING NEGLIGENCE OR OTHERWISE) ARISING IN ANY WAY OUT OF THE USE OF THIS SOFTWARE, EVEN IF ADVISED OF THE POSSIBILITY OF SUCH DAMAGE.

2.5 BSD 4-clause "Original" or "Old" License

Copyright/Copyright holders – see List of Open Source Components

All rights reserved.

본 설명서의 내용은 인쇄 당시의 사용자 설명서 상태를 나타내며 향후에는 완전히 유효하지 않을 수 있습니다. 자세한 내용은 면책 조항 전문의 첫 번째 페이지를 참조하십시오.

Redistribution and use in source and binary forms, with or without modification, are permitted provided that the following conditions are met:

1. Redistributions of source code must retain the above copyright notice, this list of conditions and the following disclaimer.
2. Redistributions in binary form must reproduce the above copyright notice, this list of conditions and the following disclaimer in the documentation and/or other materials provided with the distribution.
3. All advertising materials mentioning features or use of this software must display the following acknowledgement: This product includes software developed by the organization.
4. Neither the name of the organization nor the names of its contributors may be used to endorse or promote products derived from this software without specific prior written permission.

THIS SOFTWARE IS PROVIDED BY COPYRIGHT HOLDER "AS IS" AND ANY EXPRESS OR IMPLIED WARRANTIES, INCLUDING, BUT NOT LIMITED TO, THE IMPLIED WARRANTIES OF MERCHANTABILITY AND FITNESS FOR A PARTICULAR PURPOSE ARE DISCLAIMED. IN NO EVENT SHALL {{COPYRIGHT HOLDER}} BE LIABLE FOR ANY DIRECT, INDIRECT, INCIDENTAL, SPECIAL, EXEMPLARY, OR CONSEQUENTIAL DAMAGES (INCLUDING, BUT NOT LIMITED TO, PROCUREMENT OF SUBSTITUTE GOODS OR SERVICES; LOSS OF USE, DATA, OR PROFITS; OR BUSINESS INTERRUPTION) HOWEVER CAUSED AND ON ANY THEORY OF LIABILITY, WHETHER IN CONTRACT, STRICT LIABILITY, OR TORT (INCLUDING NEGLIGENCE OR OTHERWISE) ARISING IN ANY WAY OUT OF THE USE OF THIS SOFTWARE, EVEN IF ADVISED OF THE POSSIBILITY OF SUCH DAMAGE.

2.6 BSD-4-Clause (University of California-Specific)

BSD-4-Clause (University of California-Specific)

Copyright/Copyright holders – see List of Open Source Components

Redistribution and use in source and binary forms, with or without modification, are permitted provided that the following conditions are met:

1. Redistributions of source code must retain the above copyright notice, this list of conditions and the following disclaimer.
2. Redistributions in binary form must reproduce the above copyright notice, this list of conditions and the following disclaimer in the documentation and/or other materials provided with the distribution.
3. All advertising materials mentioning features or use of this software must display the following acknowledgement: This product includes software developed by the University of California, Berkeley and its contributors.
4. Neither the name of the University nor the names of its contributors may be used to endorse or promote products derived from this software without specific prior written permission.

THIS SOFTWARE IS PROVIDED BY THE REGENTS AND CONTRIBUTORS "AS IS" AND ANY EXPRESS OR IMPLIED WARRANTIES, INCLUDING, BUT NOT LIMITED TO, THE IMPLIED WARRANTIES OF MERCHANTABILITY AND FITNESS FOR A PARTICULAR PURPOSE ARE DISCLAIMED. IN NO EVENT SHALL THE REGENTS OR CONTRIBUTORS BE LIABLE FOR ANY DIRECT, INDIRECT, INCIDENTAL, SPECIAL, EXEMPLARY, OR CONSEQUENTIAL DAMAGES (INCLUDING, BUT NOT LIMITED TO, PROCUREMENT OF SUBSTITUTE GOODS OR SERVICES; LOSS OF USE, DATA, OR PROFITS; OR BUSINESS INTERRUPTION) HOWEVER CAUSED AND ON ANY THEORY OF LIABILITY, WHETHER IN CONTRACT, STRICT LIABILITY, OR TORT (INCLUDING NEGLIGENCE OR OTHERWISE) ARISING IN ANY WAY OUT OF THE USE OF THIS SOFTWARE, EVEN IF ADVISED OF THE POSSIBILITY OF SUCH DAMAGE.

2.7 Freetype Project License

The FreeType Project LICENSE

2006-Jan-27

본 설명서의 내용은 인쇄 당시의 사용자 설명서 상태를 나타내며 향후에는 완전히 유효하지 않을 수 있습니다. 자세한 내용은 면책 조항 전문의 첫 번째 페이지를 참조하십시오.

Introduction

The FreeType Project is distributed in several archive packages; some of them may contain, in addition to the FreeType font engine, various tools and contributions which rely on, or relate to, the FreeType Project. This license applies to all files found in such packages, and which do not fall under their own explicit license. The license affects thus the FreeType font engine, the test programs, documentation and makefiles, at the very least. This license was inspired by the BSD, Artistic, and IJG (Independent JPEG Group) licenses, which all encourage inclusion and use of free software in commercial and freeware products alike. As a consequence, its main points are that:

We don't promise that this software works. However, we will be interested in any kind of bug reports. ('as is' distribution)

You can use this software for whatever you want, in parts or full form, without having to pay us. ('royalty-free' usage)

You may not pretend that you wrote this software. If you use it, or only parts of it, in a program, you must acknowledge somewhere in your documentation that you have used the FreeType code. ('credits')

We specifically permit and encourage the inclusion of this software, with or without modifications, in commercial products. We disclaim all warranties covering The FreeType Project and assume no liability related to The FreeType Project. Finally, many people asked us for a preferred form for a credit/disclaimer to use in compliance with this license. We thus encourage you to use the following text: "Portions of this software are copyright © 1996-2002, 2006 The FreeType Project (www.freetype.org). All rights reserved."

Definitions

Throughout this license, the terms 'package', 'FreeType Project', and 'FreeType archive' refer to the set of files originally distributed by the authors (David Turner, Robert Wilhelm, and Werner Lemberg) as the 'FreeType Project', be they named as alpha, beta or final release. 'You' refers to the licensee, or person using the project, where 'using' is a generic term including compiling the project's source code as well as linking it to form a 'program' or 'executable'. This program is referred to as 'a program using the FreeType engine'. This license applies to all files distributed in the original FreeType Project, including all source code, binaries and documentation, unless otherwise stated in the file in its original, unmodified form as distributed in the original archive. If you are unsure whether or not a particular file is covered by this license, you must contact us to verify this.

No Warranty

THE FREETYPE PROJECT IS PROVIDED 'AS IS' WITHOUT WARRANTY OF ANY KIND, EITHER EXPRESS OR IMPLIED, INCLUDING, BUT NOT LIMITED TO, WARRANTIES OF MERCHANTABILITY AND FITNESS FOR A PARTICULAR PURPOSE. IN NO EVENT WILL ANY OF THE AUTHORS OR COPYRIGHT HOLDERS BE LIABLE FOR ANY DAMAGES CAUSED BY THE USE OR THE INABILITY TO USE, OF THE FREETYPE PROJECT. Redistribution

Redistribution

This license grants a worldwide, royalty-free, perpetual and irrevocable right and license to use, execute, perform, compile, display, copy, create derivative works of, distribute and sublicense the FreeType Project (in both source and object code forms) and derivative works thereof for any purpose; and to authorize others to exercise some or all of the rights granted herein, subject to the following conditions:

Redistribution of source code must retain this license file ('FTL.TXT') unaltered; any additions, deletions or changes to the original files must be clearly indicated in accompanying documentation. The copyright notices of the unaltered, original files must be preserved in all copies of source files. Redistribution in binary form must provide a disclaimer that states that the software is based in part of the work of the FreeType Team, in the distribution documentation. We also encourage you to put an URL to the FreeType web page in your documentation, though this isn't mandatory. These conditions apply to any software

derived from or based on the FreeType Project, not just the unmodified files. If you use our work, you must acknowledge us. However, no fee need be paid to us.

Advertising

Neither the FreeType authors and contributors nor you shall use the name of the other for commercial, advertising, or promotional purposes without specific prior written permission. We suggest, but do not require, that you use one or more of the following phrases to refer to this software in your documentation or advertising materials: 'FreeType Project', 'FreeType Engine', 'FreeType library', or 'FreeType Distribution'. As you have not signed this license, you are not required to accept it. However, as the FreeType Project is copyrighted material, only this license, or another one contracted with the authors, grants you the right to use, distribute, and modify it. Therefore, by using, distributing, or modifying the FreeType Project, you indicate that you understand and accept all the terms of this license.

Contacts

There are two mailing lists related to FreeType:

freetype@nongnu.org

Discusses general use and applications of FreeType, as well as future and wanted additions to the library and distribution. If you are looking for support, start in this list if you haven't found anything to help you in the documentation.

devel@nongnu.org

Discusses bugs, as well as engine internals, design issues, specific licenses, porting, etc.

Our home page can be found at: <http://www.freetype.org>

2.8 Independent JPEG Group License

The Independent JPEG Group's JPEG software README for release 6b of 27-Mar-1998

This distribution contains the sixth public release of the Independent JPEG Group's free JPEG software. You are welcome to redistribute this software and to use it for any purpose, subject to the conditions under LEGAL ISSUES, below. Serious users of this software (particularly those incorporating it into larger programs) should contact IJG at jpeg-info@uunet.uu.net to be added to our electronic mailing list. Mailing list members are notified of updates and have a chance to participate in technical discussions, etc. This software is the work of Tom Lane, Philip Gladstone, Jim Boucher, Lee Crocker, Julian Minguillon, Luis Ortiz, George Phillips, Davide Rossi, Guido Vollbeding, Ge' Weijers, and other members of the Independent JPEG Group. IJG is not affiliated with the official ISO JPEG standards committee.

LEGAL ISSUES

In plain English:

We don't promise that this software works. (But if you find any bugs, please let us know!) You can use this software for whatever you want. You don't have to pay us. You may not pretend that you wrote this software. If you use it in a program, you must acknowledge somewhere in your documentation that you've used the IJG code.

In legalese:

The authors make NO WARRANTY or representation, either express or implied, with respect to this software, its quality, accuracy, merchantability, or fitness for a particular purpose. This software is provided "AS IS", and you, its user, assume the entire risk as to its quality and accuracy. This software is copyright (C) 1991-1998, Thomas G. Lane. All Rights Reserved except as specified below.

Permission is hereby granted to use, copy, modify, and distribute this software (or portions thereof) for any purpose, without fee, subject to these conditions:

1. If any part of the source code for this software is distributed, then this README file must be included, with this copyright and no-warranty notice unaltered; and any additions, deletions, or changes to the original files must be clearly indicated in accompanying documentation.
2. If only executable code is distributed, then the accompanying documentation must state that "this software is based in part on the work of the Independent JPEG Group".
3. Permission for use of this software is granted only if the user accepts full responsibility for any undesirable consequences; the authors accept NO LIABILITY for damages of any kind.

These conditions apply to any software derived from or based on the IJG code, not just to the unmodified library. If you use our work, you ought to acknowledge us.

Permission is NOT granted for the use of any IJG author's name or company name in advertising or publicity relating to this software or products derived from it. This software may be referred to only as "the Independent JPEG Group's software".

We specifically permit and encourage the use of this software as the basis of commercial products, provided that all warranty or liability claims are assumed by the product vendor. ansi2knr.c is included in this distribution by permission of L. Peter Deutsch, sole proprietor of its copyright holder, Aladdin Enterprises of Menlo Park, CA. ansi2knr.c is NOT covered by the above copyright and conditions, but instead by the usual distribution terms of the Free Software Foundation; principally, that you must include source code if you redistribute it. (See the file ansi2knr.c for full details.)

However, since ansi2knr.c is not needed as part of any program generated from the IJG code, this does not limit you more than the foregoing paragraphs do. The Unix configuration script "configure" was produced with GNU Autoconf. It is copyright by the Free Software Foundation but is freely distributable. The same holds for its supporting scripts (config.guess, config.sub, ltconfig, ltmain.sh). Another support script, install-sh, is copyright by M.I.T. but is also freely distributable.

It appears that the arithmetic coding option of the JPEG spec is covered by patents owned by IBM, AT&T, and Mitsubishi. Hence arithmetic coding cannot legally be used without obtaining one or more licenses. For this reason, support for arithmetic coding has been removed from the free JPEG software. (Since arithmetic coding provides only a marginal gain over the unpatented Huffman mode, it is unlikely that very many implementations will support it.) So far as we are aware, there are no patent restrictions on the remaining code.

The IJG distribution formerly included code to read and write GIF files. To avoid entanglement with the Unisys LZW patent, GIF reading support has been removed altogether, and the GIF writer has been simplified to produce "uncompressed GIFs". This technique does not use the LZW algorithm; the resulting GIF files are larger than usual, but are readable by all standard GIF decoders. We are required to state that:

"The Graphics Interchange Format(c) is the Copyright property of CompuServe Incorporated. GIF(sm) is a Service Mark property of CompuServe Incorporated."

2.9 Internet Software Consortium-IBM License

Copyright (c) 1996 by Internet Software Consortium.

Permission to use, copy, modify, and distribute this software for any purpose with or without fee is hereby granted, provided that the above copyright notice and this permission notice appear in all copies.

THE SOFTWARE IS PROVIDED "AS IS" AND INTERNET SOFTWARE CONSORTIUM DISCLAIMS ALL WARRANTIES WITH REGARD TO THIS SOFTWARE INCLUDING ALL IMPLIED WARRANTIES OF MERCHANTABILITY AND FITNESS. IN NO EVENT SHALL INTERNET SOFTWARE CONSORTIUM BE LIABLE FOR ANY SPECIAL, DIRECT, INDIRECT, OR CONSEQUENTIAL DAMAGES OR ANY DAMAGES WHATSOEVER RESULTING FROM LOSS OF USE, DATA OR PROFITS,

WHETHER IN AN ACTION OF CONTRACT, NEGLIGENCE OR OTHER TORTIOUS ACTION, ARISING OUT OF OR IN CONNECTION WITH THE USE OR PERFORMANCE OF THIS SOFTWARE.

Portions Copyright (c) 1995 by International Business Machines, Inc.

International Business Machines, Inc. (hereinafter called IBM) grants permission under its copyrights to use, copy, modify, and distribute this Software with or without fee, provided that the above copyright notice and all paragraphs of this notice appear in all copies, and that the name of IBM not be used in connection with the marketing of any product incorporating the Software or modifications thereof, without specific, written prior permission.

To the extent it has a right to do so, IBM grants an immunity from suit under its patents, if any, for the use, sale or manufacture of products to the extent that such products are used for performing Domain Name System dynamic updates in TCP/IP networks by means of the Software. No immunity is granted for any product per se or for any other function of any product.

THE SOFTWARE IS PROVIDED "AS IS", AND IBM DISCLAIMS ALL WARRANTIES, INCLUDING ALL IMPLIED WARRANTIES OF MERCHANTABILITY AND FITNESS FOR A PARTICULAR PURPOSE. IN NO EVENT SHALL IBM BE LIABLE FOR ANY SPECIAL, DIRECT, INDIRECT, OR CONSEQUENTIAL DAMAGES OR ANY DAMAGES WHATSOEVER ARISING OUT OF OR IN CONNECTION WITH THE USE OR PERFORMANCE OF THIS SOFTWARE, EVEN IF IBM IS APPRISED OF THE POSSIBILITY OF SUCH DAMAGES.

2.10 Khronos License

Copyright (c) 2013 The Khronos Group Inc.

** ** Permission is hereby granted, free of charge, to any person obtaining a ** copy of this software and/or associated documentation files (the ** "Materials"), to deal in the Materials without restriction, including ** without limitation the rights to use, copy, modify, merge, publish, ** distribute, sublicense, and/or sell copies of the Materials, and to ** permit persons to whom the Materials are furnished to do so, subject to ** the following conditions: ** ** The above copyright notice and this permission notice shall be included ** in all copies or substantial portions of the Materials. **

** THE MATERIALS ARE PROVIDED "AS IS", WITHOUT WARRANTY OF ANY KIND, ** EXPRESS OR IMPLIED, INCLUDING BUT NOT LIMITED TO THE WARRANTIES OF ** MERCHANTABILITY, FITNESS FOR A PARTICULAR PURPOSE AND NONINFRINGEMENT. ** IN NO EVENT SHALL THE AUTHORS OR COPYRIGHT HOLDERS BE LIABLE FOR ANY ** CLAIM, DAMAGES OR OTHER LIABILITY, WHETHER IN AN ACTION OF CONTRACT, ** TORT OR OTHERWISE, ARISING FROM, OUT OF OR IN CONNECTION WITH THE ** MATERIALS OR THE USE OR OTHER DEALINGS IN THE MATERIALS.

2.11 License of Stephan Brumme/ Zlib style License

This software is provided 'as-is', without any express or implied warranty. In no event will the author be held liable for any damages arising from the use of this software. Permission is granted to anyone to use this software for any purpose, including commercial applications, and to alter it and redistribute it freely, subject to the following restrictions: The origin of this software must not be misrepresented; you must not claim that you wrote the original software. If you use this software in a product, an acknowledgment in the product documentation would be appreciated but is not required. Altered source versions must be plainly marked as such, and must not be misrepresented as being the original software.

2.12 MIT License

The MIT License

Copyright/Copyright holders – see List of Open Source Components

Permission is hereby granted, free of charge, to any person obtaining a copy of this software and associated documentation files (the "Software"), to deal in the Software without restriction, including without limitation the rights to use, copy, modify, merge,

publish, distribute, sublicense, and/or sell copies of the Software, and to permit persons to whom the Software is furnished to do so, subject to the following conditions:

The above copyright notice and this permission notice shall be included in all copies or substantial portions of the Software.

THE SOFTWARE IS PROVIDED "AS IS", WITHOUT WARRANTY OF ANY KIND, EXPRESS OR IMPLIED, INCLUDING BUT NOT LIMITED TO THE WARRANTIES OF MERCHANTABILITY, FITNESS FOR A PARTICULAR PURPOSE AND NONINFRINGEMENT. IN NO EVENT SHALL THE AUTHORS OR COPYRIGHT HOLDERS BE LIABLE FOR ANY CLAIM, DAMAGES OR OTHER LIABILITY, WHETHER IN AN ACTION OF CONTRACT, TORT OR OTHERWISE, ARISING FROM, OUT OF OR IN CONNECTION WITH THE SOFTWARE OR THE USE OR OTHER DEALINGS IN THE SOFTWARE.

2.13 Open Group License

Copyright 1996, 1998 The Open Group.

Permission to use, copy, modify, distribute, and sell this software and its documentation for any purpose is hereby granted without fee, provided that the above copyright notice appear in all copies and that both that copyright notice and this permission notice appear in supporting documentation. The above copyright notice and this permission notice shall be included in all copies or substantial portions of the Software.

THE SOFTWARE IS PROVIDED "AS IS", WITHOUT WARRANTY OF ANY KIND, EXPRESS OR IMPLIED, INCLUDING BUT NOT LIMITED TO THE WARRANTIES OF MERCHANTABILITY, FITNESS FOR A PARTICULAR PURPOSE AND NONINFRINGEMENT. IN NO EVENT SHALL THE OPEN GROUP BE LIABLE FOR ANY CLAIM, DAMAGES OR OTHER LIABILITY, WHETHER IN AN ACTION OF CONTRACT, TORT OR OTHERWISE, ARISING FROM, OUT OF OR IN CONNECTION WITH THE SOFTWARE OR THE USE OR OTHER DEALINGS IN THE SOFTWARE.

Except as contained in this notice, the name of The Open Group shall not be used in advertising or otherwise to promote the sale, use or other dealings in this Software without prior written authorization from The Open Group.

2.14 Public Domain

Public domain code is not subject to any license.

2.15 BSD One Clause License

BSD One Clause License

Copyright/Copyright holders – see List of Open Source Components

All rights reserved.

Redistribution and use in source and binary forms, with or without modification, are permitted provided that the following conditions are met:

* Redistributions of source code must retain the above copyright notice, this list of conditions and the following disclaimer.

THIS SOFTWARE IS PROVIDED BY THE COPYRIGHT HOLDERS AND CONTRIBUTORS "AS IS" AND ANY EXPRESS OR IMPLIED WARRANTIES, INCLUDING, BUT NOT LIMITED TO, THE IMPLIED WARRANTIES OF MERCHANTABILITY AND FITNESS FOR A PARTICULAR PURPOSE ARE DISCLAIMED. IN NO EVENT SHALL THE COPYRIGHT OWNER OR CONTRIBUTORS BE LIABLE FOR ANY DIRECT, INDIRECT, INCIDENTAL, SPECIAL, EXEMPLARY, OR CONSEQUENTIAL DAMAGES (INCLUDING, BUT NOT LIMITED TO, PROCUREMENT OF SUBSTITUTE GOODS OR SERVICES; LOSS OF USE, DATA, OR PROFITS; OR BUSINESS INTERRUPTION) HOWEVER CAUSED AND ON ANY THEORY OF LIABILITY, WHETHER IN CONTRACT, STRICT LIABILITY, OR TORT (INCLUDING NEGLIGENCE OR OTHERWISE) ARISING IN ANY WAY OUT OF THE USE OF THIS SOFTWARE, EVEN IF ADVISED OF THE POSSIBILITY OF SUCH DAMAGE.

2.16 ISC License

ISC License (ISCL)

Copyright/Copyright holders – see List of Open Source Components

Permission to use, copy, modify, and/or distribute this software for any purpose with or without fee is hereby granted, provided that the above copyright notice and this permission notice appear in all copies.

THE SOFTWARE IS PROVIDED "AS IS" AND THE AUTHOR DISCLAIMS ALL WARRANTIES WITH REGARD TO THIS SOFTWARE INCLUDING ALL IMPLIED WARRANTIES OF MERCHANTABILITY AND FITNESS. IN NO EVENT SHALL THE AUTHOR BE LIABLE FOR ANY SPECIAL, DIRECT, INDIRECT, OR CONSEQUENTIAL DAMAGES OR ANY DAMAGES WHATSOEVER RESULTING FROM LOSS OF USE, DATA OR PROFITS, WHETHER IN AN ACTION OF CONTRACT, NEGLIGENCE OR OTHER TORTIOUS ACTION, ARISING OUT OF OR IN CONNECTION WITH THE USE OR PERFORMANCE OF THIS SOFTWARE.

2.17 SGI Free Software License B v2.0

ISC License (ISCL)

Copyright/Copyright holders – see List of Open Source Components

Permission is hereby granted, free of charge, to any person obtaining a copy of this software and associated documentation files (the "Software"), to deal in the Software without restriction, including without limitation the rights to use, copy, modify, merge, publish, distribute, sublicense, and/or sell copies of the Software, and to permit persons to whom the Software is furnished to do so, subject to the following conditions:

The above copyright notice including the dates of first publication and either this permission notice or a reference to <http://oss.sgi.com/projects/FreeB/> shall be included in all copies or substantial portions of the Software.

THE SOFTWARE IS PROVIDED "AS IS" AND THE AUTHOR DISCLAIMS ALL WARRANTIES WITH REGARD TO THIS SOFTWARE INCLUDING ALL IMPLIED WARRANTIES OF MERCHANTABILITY AND FITNESS. IN NO EVENT SHALL THE AUTHOR BE LIABLE FOR ANY SPECIAL, DIRECT, INDIRECT, OR CONSEQUENTIAL DAMAGES OR ANY DAMAGES WHATSOEVER RESULTING FROM LOSS OF USE, DATA OR PROFITS, WHETHER IN AN ACTION OF CONTRACT, NEGLIGENCE OR OTHER TORTIOUS ACTION, ARISING OUT OF OR IN CONNECTION WITH THE USE OR PERFORMANCE OF THIS SOFTWARE.

Except as contained in this notice, the name of Silicon Graphics, Inc. shall not be used in advertising or otherwise to promote the sale, use or other dealings in this Software without prior written authorization from Silicon Graphics, Inc.

2.18 Unicode Terms of Use

For the general privacy policy governing access to this site, see the Unicode Privacy Policy. For trademark usage, see the Unicode® Consortium Name and Trademark Usage Policy.

A. Unicode Copyright.

1. Copyright © 1991-2014 Unicode, Inc. All rights reserved.
2. Certain documents and files on this website contain a legend indicating that "Modification is permitted." Any person is hereby authorized, without fee, to modify such documents and files to create derivative works conforming to the Unicode® Standard, subject to Terms and Conditions herein.
3. Any person is hereby authorized, without fee, to view, use, reproduce, and distribute all documents and files solely for informational purposes in the creation of products supporting the Unicode Standard, subject to the Terms and Conditions herein.

4. Further specifications of rights and restrictions pertaining to the use of the particular set of data files known as the "Unicode Character Database" can be found in Exhibit 1.
5. Each version of the Unicode Standard has further specifications of rights and restrictions of use. For the book editions (Unicode 5.0 and earlier), these are found on the back of the title page. The online code charts carry specific restrictions. All other files, including online documentation of the core specification for Unicode 6.0 and later, are covered under these general Terms of Use.
6. No license is granted to "mirror" the Unicode website where a fee is charged for access to the "mirror" site.
7. Modification is not permitted with respect to this document. All copies of this document must be verbatim.

B. Restricted Rights Legend.

Any technical data or software which is licensed to the United States of America, its agencies and/or instrumentalities under this Agreement is commercial technical data or commercial computer software developed exclusively at private expense as defined in FAR 2.101, or DFARS 252.227-7014 (June 1995), as applicable. For technical data, use, duplication, or disclosure by the Government is subject to restrictions as set forth in DFARS 202.227-7015 Technical Data, Commercial and Items (Nov 1995) and this Agreement. For Software, in accordance with FAR 12-212 or DFARS 227-7202, as applicable, use, duplication or disclosure by the Government is subject to the restrictions set forth in this Agreement.

C. Warranties and Disclaimers.

1. This publication and/or website may include technical or typographical errors or other inaccuracies . Changes are periodically added to the information herein; these changes will be incorporated in new editions of the publication and/or website. Unicode may make improvements and/or changes in the product(s) and/or program(s) described in this publication and/or website at any time.
2. If this file has been purchased on magnetic or optical media from Unicode, Inc. the sole and exclusive remedy for any claim will be exchange of the defective media within ninety (90) days of original purchase.
3. EXCEPT AS PROVIDED IN SECTION C.2, THIS PUBLICATION AND/OR SOFTWARE IS PROVIDED "AS IS" WITHOUT WARRANTY OF ANY KIND EITHER EXPRESS, IMPLIED, OR STATUTORY, INCLUDING, BUT NOT LIMITED TO, ANY WARRANTIES OF MERCHANTABILITY, FITNESS FOR A PARTICULAR PURPOSE, OR NON-INFRINGEMENT. UNICODE AND ITS LICENSORS ASSUME NO RESPONSIBILITY FOR ERRORS OR OMISSIONS IN THIS PUBLICATION AND/OR SOFTWARE OR OTHER DOCUMENTS WHICH ARE REFERENCED BY OR LINKED TO THIS PUBLICATION OR THE UNICODE WEBSITE.

D. Waiver of Damages.

In no event shall Unicode or its licensors be liable for any special, incidental, indirect or consequential damages of any kind, or any damages whatsoever, whether or not Unicode was advised of the possibility of the damage, including, without limitation, those resulting from the following: loss of use, data or profits, in connection with the use, modification or distribution of this information or its derivatives.

E. Trademarks & Logos.

1. The Unicode Word Mark and the Unicode Logo are trademarks of Unicode, Inc. "The Unicode Consortium" and "Unicode, Inc." are trade names of Unicode, Inc. Use of the information and materials found on this website indicates your acknowledgement of Unicode, Inc.'s exclusive worldwide rights in the Unicode Word Mark, the Unicode Logo, and the Unicode trade names.
2. The Unicode Consortium Name and Trademark Usage Policy ("Trademark Policy") are incorporated herein by reference and you agree to abide by the provisions of the Trademark Policy, which may be changed from time to time in the sole discretion of Unicode, Inc.
3. All third party trademarks referenced herein are the property of their respective owners.

F. Miscellaneous.

1. Jurisdiction and Venue. This server is operated from a location in the State of California, United States of America. Unicode makes no representation that the materials are appropriate for use in other locations. If you access this server from other locations, you are responsible for compliance with local laws. This Agreement, all use of this site and any claims and damages resulting from use of this site are governed solely by the laws of the State of California without regard to any principles which would apply the laws of a different jurisdiction. The user agrees that any disputes regarding this site shall be resolved solely in the courts located in Santa Clara County, California. The user agrees said courts have personal jurisdiction and agree to waive any right to transfer the dispute to any other forum.
2. Modification by Unicode. Unicode shall have the right to modify this Agreement at any time by posting it to this site. The user may not assign any part of this Agreement without Unicode's prior written consent.
3. Taxes. The user agrees to pay any taxes arising from access to this website or use of the information herein, except for those based on Unicode's net income.
4. Severability. If any provision of this Agreement is declared invalid or unenforceable, the remaining provisions of this Agreement shall remain in effect.
5. Entire Agreement. This Agreement constitutes the entire agreement between the parties.

2.19 libpng License

This copy of the libpng notices is provided for your convenience. In case of any discrepancy between this copy and the notices in the file png.h that is included in the libpng distribution, the latter shall prevail.

COPYRIGHT NOTICE, DISCLAIMER, and LICENSE:

The above copyright notice and this permission notice shall be included in all copies or substantial portions of the Software.

If you modify libpng you may insert additional notices immediately following this sentence. libpng versions 1.0.7, July 1, 2000, through 1.0.13, April 15, 2002, are Copyright (c) 2000-2002 Glenn Randers-Pehrson and are distributed according to the same disclaimer and license as libpng-1.0.6 with the following individuals added to the list of Contributing Authors:

Simon-Pierre Cadieux, Eric S. Raymond, Gilles Vollant

and with the following additions to the disclaimer:

There is no warranty against interference with your enjoyment of the library or against infringement. There is no warranty that our efforts or the library will fulfill any of your particular purposes or needs. This library is provided with all faults, and the entire risk of satisfactory quality, performance, accuracy, and effort is with the user.

libpng versions 0.97, January 1998, through 1.0.6, March 20, 2000, are Copyright (c) 1998, 1999 Glenn Randers-Pehrson, and are distributed according to the same disclaimer and license as libpng-0.96, with the following individuals added to the list of Contributing Authors:

Tom Lane, Glenn Randers-Pehrson, Willem van Schaik.

libpng versions 0.89, June 1996, through 0.96, May 1997, are Copyright (c) 1996, 1997 Andreas Dilger Distributed according to the same disclaimer and license as libpng-0.88, with the following individuals added to the list of Contributing Authors:

John Bowler, Kevin Bracey, Sam Bushe, Magnus Holmgren, Greg Roelofs, Tom Tanner.

libpng versions 0.5, May 1995, through 0.88, January 1996, are Copyright (c) 1995, 1996 Guy Eric Schalnat, Group 42, Inc. For the purposes of this copyright and license, "Contributing Authors" is defined as the following set of individuals:

Andreas Dilger, Dave Martindale, Guy Eric Schalnat, Paul Schmidt, Tim Wegner.

The PNG Reference Library is supplied "AS IS". The Contributing Authors and Group 42, Inc. disclaim all warranties, expressed or implied, including, without limitation, the warranties of merchantability and of fitness for any purpose. The Contributing Authors and Group 42, Inc. assume no liability for direct, indirect, incidental, special, exemplary, or consequential damages, which may result from the use of the PNG Reference Library, even if advised of the possibility of such damage. Permission is hereby granted to use, copy, modify, and distribute this source code, or portions hereof, for any purpose, without fee, subject to the following restrictions:

1. The origin of this source code must not be misrepresented.
2. Altered versions must be plainly marked as such and must not be misrepresented as being the original source.
3. This Copyright notice may not be removed or altered from any source or altered source distribution.

The Contributing Authors and Group 42, Inc. specifically permit, without fee, and encourage the use of this source code as a component to supporting the PNG file format in commercial products. If you use this source code in a product, acknowledgment is not required but would be appreciated. A "png_get_copyright" function is available, for convenient use in "about" boxes and the like:

```
printf("%s",png_get_copyright(NULL));
```

Also, the PNG logo (in PNG format, of course) is supplied in the files "pngbar.png" and "pngbar.jpg (88x31) and "pngnow.png" (98x31).

Libpng is OSI Certified Open Source Software. OSI Certified Open Source is a certification mark of the Open Source Initiative.

Glenn Randers-Pehrson

randeg@alum.rpi.edu

April 15, 2002

2.20 zlib License

Copyright/Copyright holders – see List of Open Source Components

This software is provided 'as-is', without any express or implied warranty. In no event will the authors be held liable for any damages arising from the use of this software.

Permission is granted to anyone to use this software for any purpose, including commercial applications, and to alter it and redistribute it freely, subject to the following restrictions:

1. The origin of this software must not be misrepresented; you must not claim that you wrote the original software. If you use this software in a product, an acknowledgment in the product documentation would be appreciated but is not required.
2. Altered source versions must be plainly marked as such, and must not be misrepresented as being the original software.
3. This notice may not be removed or altered from any source distribution.

2.2.2. HomeLink[®]* 형식 승인

HomeLink[®]^[1]의 형식 인 증은 아래에 설명되어 있습니다.

마켓/지역	형식 승인
미국 및 캐나다	이 장치는 FCC 규정(FCC rules part 15) 및 캐나다 산업부(Industry Canada) RSS-210을 준수합니다. 작동에는 다음 두 조건이 적용됩니다. (1) 이 장치는 유해한 간섭 초래할 수 없으며 (2) 이 장치는 바람직하지 않은 작동을 초래할 수 있는 간섭을 포함하여 수신될 수 있는 모든 간섭을 허용해야 합니다.
유럽	Gentex Corporation은 HomeLink® Model UAHL5가 무선 장비 지침 2014/53/EU를 준수한다는 점을 선언합니다. 무선 장치가 작동하는 파장 범위: <ul style="list-style-type: none"> • 433.05MHz-434.79MHz <10mW E.R.P. • 868.00MHz-868.60MHz <25mW E.R.P. • 868.70MHz-868.20MHz <25mW E.R.P. • 869.40MHz-869.65MHz <25mW E.R.P. • 869.70MHz-870.00MHz <25mW E.R.P. 인증 보유업체 주소: Gentex Corporation, 600 North Centennial Street, Zeeland MI 49464, USA

* 옵션/액세서리.

[1] 특정 국가에만 해당됩니다.







2.2.3. 무선 장비 형식 승인 지침

라디오 장비 지침 정보는 [volvocars.com/intl/support](https://www.volvocars.com/intl/support) [https://www.volvocars.com/intl/support]에서 확인할 수 있습니다.



2.2.4. 무선 충전기 인증서

국가/지역	
대안:	 <p>NCC 聲明 / NCC statement: 「取得審驗證明之低功率射頻器材，非經核准，公司、商號或使用者均不得擅自變更頻率、加大功率或變更原設計之特性及功能。低功率射頻器材之使用不得影響飛航安全及干擾合法通信；經發現有干擾現象時，應立即停用，並改善至無干擾時方得繼續使用。前述合法通信，指依電信管理法規定作業之無線電通信。低功率射頻器材須忍受合法通信或工業、科學及醫療用電波輻射性電機設備之干擾。」</p>

국
가/
지역

미국:	<p>FCC Statement:</p> <p>This device complies with Part 15 of the FCC rules. Operation is subject to the following two conditions:</p> <p>(1) This device may not cause harmful interference, and</p> <p>(2) This device must accept any interference received, including interference that may cause undesired operation.</p> <p>Please note that changes or modifications not expressly approved by the party responsible for compliance could void the user's authority to operate the equipment.</p> <p>This equipment has been tested and found to comply with the limits for a Class B digital device, pursuant to part 15 of the FCC Rules. These limits are designed to provide reasonable protection against harmful interference in a residential installation. This equipment generates, uses and can radiate radio frequency energy and, if not installed and used in accordance with the instructions, may cause harmful interference to radio communications. However, there is no guarantee that interference will not occur in a particular installation. If this equipment does cause harmful interference to radio or television reception, which can be determined by turning the equipment off and on, the user is encouraged to try to correct the interference by one or more of the following measures:</p> <ul style="list-style-type: none">— Reorient or relocate the receiving antenna.— Increase the separation between the equipment and receiver.— Connect the equipment into an outlet on a circuit different from that to which the receiver is connected.— Consult the dealer or an experienced radio/TV technician for help. <p>This equipment complies with radio frequency exposure limits set forth by the FCC for an uncontrolled environment.</p> <p>This equipment should be installed and operated with a minimum distance of 20 cm between the device and the user or bystanders.</p> <p>This device must not be co-located or operating in conjunction with any other antenna or transmitter.</p>
베트남:	
브라질:	
아랍에미리트:	
아르헨티나:	
이스라엘:	<p>מספר אישור התאמה מטעם משרד התקשורת: 51-90830</p> <p>חל איסור לבצע פעולות במכשיר שיש בהן כדי לשנות את תכונותיו האלחוטיות של המכשיר, ובכלל זה שינויי תוכנה, החלפת אנטנה מקורית או הוספת אפשרות לחיבור לאנטנה חיצונית, בלא קבלת אישור משרד התקשורת, בשל החשש להפרעות אלחוטיות.</p>
인도네시아:	
잠비아:	

국
가/
지역

캐나다:	<p>This device contains licence-exempt transmitter(s)/receiver(s) that comply with Innovation, Science and Economic Development Canada's licence-exempt RSS(s). Operation is subject to the following two conditions: (1) This device may not cause interference; and (2) This device must accept any interference, including interference that may cause undesired operation of the device.</p> <p>L'émetteur/récepteur exempt de licence contenu dans le présent appareil est conforme aux CNR d'Innovation, Sciences et Développement économique Canada applicables aux appareils radio exempts de licence. L'exploitation est autorisée aux deux conditions suivantes: (1) L'appareil ne doit pas produire de brouillage; (2) L'appareil doit accepter tout brouillage radioélectrique subi, même si le brouillage est susceptible d'en compromettre le fonctionnement.</p> <p>This equipment complies with radio frequency exposure limits set forth by the Innovation, Science and Economic Development Canada for an uncontrolled environment.</p> <p>This equipment should be installed and operated with a minimum distance of 20 cm between the device and the user or bystanders.</p> <p>This device must not be co-located or operating in conjunction with any other antenna or transmitter.</p> <p>Cet équipement est conforme aux limites d'exposition aux radiofréquences définies par la Innovation, Sciences et Développement économique Canada pour un environnement non contrôlé.</p> <p>Cet équipement doit être installé et utilisé avec un minimum de 20 cm de distance entre le dispositif et l'utilisateur ou des tiers.</p> <p>Ce dispositif ne doit pas être utilisé à proximité d'une autre antenne ou d'un autre émetteur.</p>
태국:	 <p>เครื่องวิทยุคมนาคมนี้ได้รับยกเว้น ไม่ต้องได้รับใบอนุญาตให้มี ใช้ซึ่งเครื่องวิทยุคมนาคมหรือตั้งสถานีวิทยุคมนาคมตามประกาศ กสทช. เรื่อง เครื่องวิทยุคมนาคมและสถานีวิทยุคมนาคมที่ได้รับยกเว้นไม่ต้องได้รับใบอนุญาตวิทยุคมนาคม ตามพระราชบัญญัติวิทยุคมนาคม พ.ศ. ๒๕๕๘</p> 
필리핀:	ESD-RCE-2231876



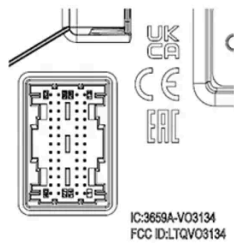
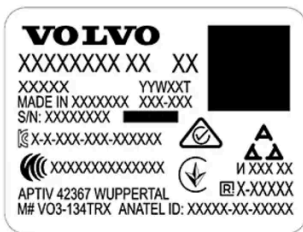

2.2.5. 리모컨 키 시스템 형식 승인

차량 리모컨 키 시스템에 대한 형식 승인은 다음 표들에 나와 있습니다.

잠금 시스템 키리스 시동(패시브 스타트) 및 키리스 잠금/잠금 해제(패시브 엔트리*)



리모컨 시스템용 CEM 표시, 보조적 형식 승인 번호에 대해서는 다음 표들을 참조하십시오.

국가/ 지역		형식 승인
아르헨티나		표 아래의 그림을 참조하십시오.
브라질	MT-3245/2015	 0589-15-6830  (01) 0 7897843840961
유럽	이에 따라 Delphi Deutschland GmbH, 42367 Wuppertal은 이 VO3-134TRX가 지침 2014/53/EU (RED)에 명시된 필수 재산 요구사항 및 기타 관련 조항에 부합한다고 선언합니다.	
아랍에미리트	ER37847/15 DA0062437/11	
인도네시아	Nomor: 38301/SDPPI/2015	
요르단	TRC/LPD/2014/250	
말레이시아	RAAT/37A/1215/S(15-5198)	
멕시코	IFETEL: RLVDEVO15-0396	
나미비아	TA-2016-02	 Communications Regulatory Authority of Namibia
러시아		
세르비아	P1614120100	
남아프리카	TA-2014-1868	









아르헨티나



H-25867

리모컨

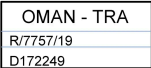
본 설명서의 내용은 인쇄 당시의 사용자 설명서 상태를 나타내며 향후에는 완전히 유효하지 않을 수 있습니다. 자세한 내용은 면책 조항 전문의 첫 번째 페이지를 참조하십시오.

국가/지역	형식 승인	
유럽	이에 따라 Huf Hülsbeck & Fürst GmbH & Co. KG는 이러한 종류의 무선 장비 HUF8423MS이 지침 2014/53/EU에 부합한다고 선언합니다. 파장: 433.92 MHz 최대 방출 송신 전력: 10 mW 제조사: Huf Hülsbeck & Fürst GmbH & Co. KG, Steeger Str. 17, 42551 Velbert, Germany	
아르헨티나		표 아래의 그림을 참조하십시오.
브라질	Anatel: 06768-19-06643 Modelo: HUF8423MS Este equipamento opera em caráter secundário isto é não tem direito a proteção contra interferência prejudicial, mesmo de estações do mesmo tipo, e não pode causar interferência a sistemas operando em caráter primário.	
필리핀	ESD-1919938C	
아랍에미리트		
가나	NCA Approved: ZRO-M8-7E3-138	
인도네시아 ^[1]	Sertifikat Nomor: 86806/SDPPI/2022 PLG ID: 8093	
CU (Customs Union) 카자흐스탄, 러시아		
모로코	AGREE PAR L'ANRT MAROC Numéro d'agrément: MR 20402 ANRT 2019 Date d'agrément: 10/07/2019	
몰도바		
나이지리아	Connection and use of this communication equipment is permitted by the Nigerian Communications Commission	
오만		
파라과이	HUF8423MS	
세르비아		









국가/지역		형식 승인
싱가포르	Complies with IMDA Standards DA103787	
남아프리카	TA-2019/772	
대만	<p>本產品符合低功率電波輻射性電機管理辦法 第十二條、第十四條等條文規定</p> <p>.1 經型式認證合格之低功率射頻電機，非經許可，公司、商號或使用者均不</p> <ul style="list-style-type: none"> 得擅自變更頻率、加大功率或變更原設計之特性及功能 <p>.2 低功率射頻電機之使用不得影響飛航安全及干擾合法通信；經發現有干擾</p> <ul style="list-style-type: none"> 現象時，應立即停用，並改善至無干擾時方得繼續使用 前項合法通信，指依電信法規定作業之無線電通信 <p>低功率射頻電機須忍受合法通信或工業、科學及醫療用電波輻射性電機設</p> <ul style="list-style-type: none"> 備之干擾 	
우크라이나	Справжнім Huf Hülsbeck & Fürst GmbH & Co KG заявляє, що тип радіообладнання відповідає Технічному[HUF8423MS] регламенту радіообладнання; повний текст -декларації про відповідність доступний на веб :сайті за такою адресою Робоча частота: 433,92 ГГц	
베트남		
벨라루스 공화국		
잠비아		 ZMB/ZICTA/TA/2019/7/105

아르헨티나

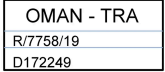

H-23694

키 태그

국가/지역	형식 승인	
유럽	이에 따라 Huf Hülsbeck & Fürst GmbH & Co. KG는 이러한 종류의 무선 장비 HUF8432MS이 지침 2014/53/EU에 부합한다고 선언합니다. 파장: 433.92 MHz 최대 방출 송신 전력: 10 mW 제조사: Huf Hülsbeck & Fürst GmbH & Co. KG, Steeger Str. 17, 42551 Velbert, Germany	
아르헨티나		표 아래의 그림을 참조하십시오.
브라질	Anatel: 04362-16-06643 Modelo: HUF8432MS Este equipo opera em caráter secundário isto é não tem direito a proteção contra interferência prejudicial, mesmo de estações do mesmo tipo, e não pode causar interferência a sistemas operando em caráter primário.	
가나	NCA Approved: ZRO-M8-7E3-139	
필리핀	ESD-1919939C	
아랍에미리트		
CU (Customs Union) 카자흐스탄, 러시아		
인도네시아 ^[1]	Sertifikat Nomor: 86808/SDPPI/2022 PLG ID: 8093	
모로코	AGREE PAR L'ANRT MAROC Numéro d'agrément: MR 20403 ANRT 2019 Date d'agrément: 10/07/2019	
몰도바		
나이지리아	Connection and use of this communications equipment is permitted by the Nigerian Communications Commission	
오만		
파라과이	HUF8432MS	
세르비아		

국가/지역	형식 승인	
싱가포르	Complies with IMDA Standards DA103787	
남아프리카	TA-2019-773	
대만	<p>本產品符合低功率電波輻射性電機管理辦法 第十二條、第十四條等條文規定</p> <p>.1 經型式認證合格之低功率射頻電機，非經許可，公司、商號或使用者均不</p> <ul style="list-style-type: none"> 得擅自變更頻率、加大功率或變更原設計之特性及功能 <p>.2 低功率射頻電機之使用不得影響飛航安全及干擾合法通信；經發現有干擾</p> <ul style="list-style-type: none"> 現象時，應立即停用，並改善至無干擾時方得繼續使用 前項合法通信，指依電信法規定作業之無線電通信 <p>低功率射頻電機須忍受合法通信或工業、科學及醫療用電波輻射性電機設</p> <ul style="list-style-type: none"> 備之干擾 	
우크라이나	Справжнім Huf Hülsbeck & Fürst GmbH & Co KG заявляє, що тип радіообладнання відповідає Технічному[HUF8432MS] регламенту радіообладнання; повний текст -декларації про відповідність доступний на веб :сайті за такою адресою Робоча частота: 433,92 ГГц	
베트남		
벨라루스 공화국		
잠비아		 ZMB/ZICTA/TA/2019/7/121

아르헨티나



H-23695

중앙 전자 모듈

국가/지역	형식 승인	
인도네시아	Sertifikat Nomor: 85998/SDPPI/2022 PLG ID: 13809	

본 설명서의 내용은 인쇄 당시의 사용자 설명서 상태를 나타내며 향후에는 완전히 유효하지 않을 수 있습니다. 자세한 내용은 면책 조항 전문의 첫 번째 페이지를 참조하십시오.

* 옵션/액세서리.

[1] 인도네시아만 해당됩니다.

2.2.6. 약관 및 데이터 수집 승인

여러 약관과 데이터 수집에 관한 메시지가 중앙 화면에 표시될 수 있습니다. 데이터 수집은 더 나은 차량 기능, 안전 기능 및 앱 기능 등을 제공하기 위해서 이루어집니다.

차량을 처음 사용할 때, 중앙 화면에 여러 설정을 하도록 돕기 위한 가이드가 표시됩니다. 가이드와 더불어 여러 종류의 약관과 정보 수집에 대한 동의 여부를 묻는 확인 메시지가 표시됩니다.

다음과 같은 경우에 동의 여부를 묻는 확인 메시지가 표시될 수 있습니다.

- 앱과 서비스의 최초 사용
- 새 사용자 프로필
- 사용자 프로필 로그아웃 및 삭제
- 소유권 변경
- 설정 재설정

개인 설정에 액세스하려면:

- 1 중앙 화면에서  버튼을 누릅니다.
- 2 그 다음 개인정보 보호정책을 누릅니다.
- 3 **Volvo** 개인정보 보호 설정, **Google**과 데이터 공유 또는 **Google**의 법적 정보 선택.

일부 설정은 관리자 권한을 가진 프로필에서만 설정할 수 있습니다.

2.3. 좌측 운전 차량의 운전자가 사용하는 디스플레이 및 컨트롤

운전석 근처의 디스플레이 및 컨트롤 위치를 보여줍니다.

스티어링 휠 및 계기 패널

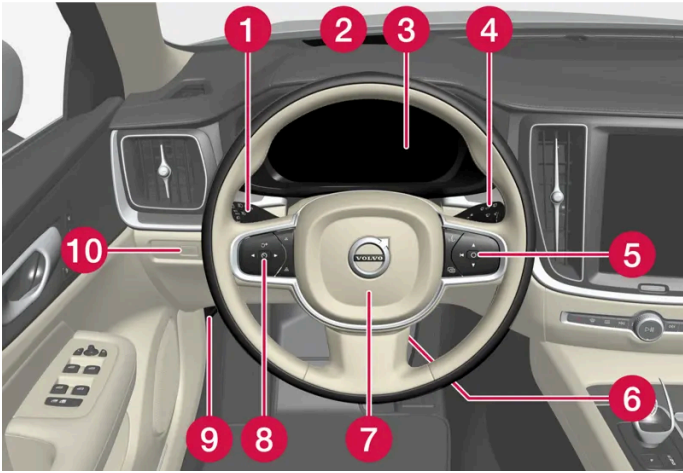

- 1 차폭등, 주간 주행등, 하향등, 상향등, 방향지시등, 전방 안개등/코너링 라이트*, 후방 안개등, 구간거리계 재설정
- 2 헤드업 디스플레이*
- 3 운전자 화면
- 4 와이퍼 및 워셔, 레인 센서*
- 5 스티어링 휠 우측 키패드
- 6 스티어링 휠 조절
- 7 경적
- 8 스티어링 휠 좌측 키패드
- 9 보닛 열기
- 10 트렁크리드 잠금 해제/열기

루프 콘솔

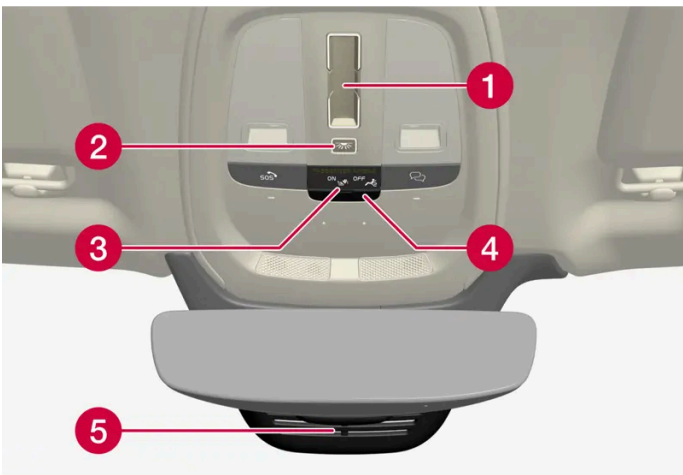

- 1 파노라마 선루프*
- 2 앞좌석 독서등 및 실내 조명
- 3 루프 콘솔의 화면,  버튼*
- 4 SIM 카드 플랩
- 5 실내 미러의 수동 디밍^[1]

본 설명서의 내용은 인쇄 당시의 사용자 설명서 상태를 나타내며 향후에는 완전히 유효하지 않을 수 있습니다. 자세한 내용은 면책 조항 전문의 첫 번째 페이지를 참조하십시오.

중앙 및 터널 콘솔

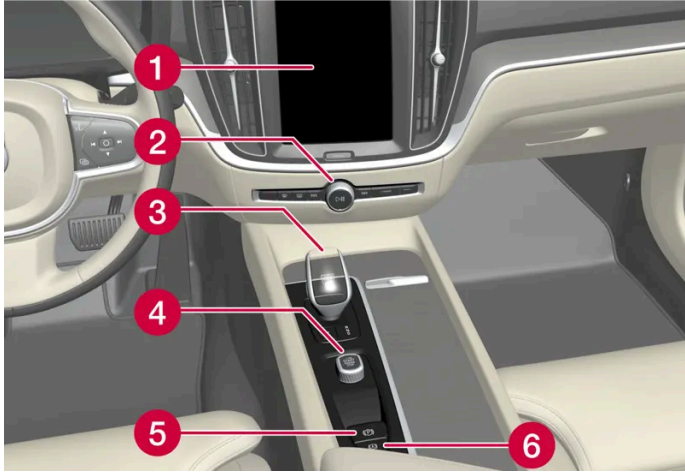

- 1 중앙 화면
- 2 비상등, 소리 제거, 미디어
- 3 기어 선택 레버
- 4 시동 버튼
- 5 주차 브레이크
- 6 정지 시 자동 제동

운전석 도어

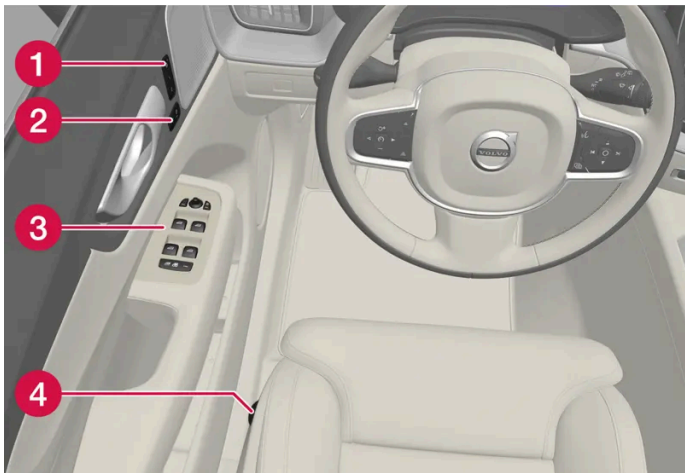

- 1 전동 앞좌석*용 메모리, 도어 미러 및 헤드업 디스플레이* 설정
- 2 중앙 잠금장치
- 3 전동 윈도우, 도어 미러 및 어린이 보호용 잠금장치*
- 4 앞좌석 조절 스위치

* 옵션/액세서리.

[1] 자동 디밍 기능이 있는 차량에는 수동 디밍 제어 기능은 없습니다.

2.4. 차량의 진단 소켓에 장비 연결

소프트웨어 또는 진단 툴을 올바르게 연결하거나 설치하면 차량의 전자 시스템에 부정적인 영향을 줍니다.

볼보가 승인한 순정 액세서리만 장착해야 합니다. 교육 받은 유자격 볼보 정비사만 액세서리 장착을 수행해야 합니다. 일부 액세서리는 관련된 소프트웨어를 차량의 컴퓨터 시스템에 설치하는 경우에만 작동합니다.



데이터 링크 커넥터(On-board Diagnostic, OBDII)는 운전석 측의 계기 패널 아래에 있습니다.

참고

볼보자동차는 승인되지 않은 장비를 On-board Diagnostic 소켓(OBDII)에 연결하여 발생하는 결과에 대해 책임지지 않습니다. 이 소켓은 훈련된 유자격 볼보 정비 기술자만 사용해야 합니다.

2.5. 운전자의 주의 산만

운전자는 자신, 동반 탑승자와 보행자의 안전을 확보하기 위해 모든 것을 실시해야 할 책임이 있습니다. 즉 주행 환경에서 차량 조작과 무관한 행동을 하는 것과 같은 주의 산만을 피해야 할 책임이 있습니다.

신형 볼보 차량에는 콘텐츠가 풍부한 여러 엔터테인먼트 및 통신 시스템이 장착되어 있습니다. 편의를 위해 다른 휴대용 전자 장치를 사용할 수도 있습니다. 이러한 시스템 및 장치는 주의력이 저하되지 않도록 안전하게 사용하십시오.

이들 시스템/장비를 사용할 때는 고객의 안전을 위해 다음 경고에 유의하십시오. 안전한 운전이 방해 받을 수 있는 방식으로 시스템/장비를 사용하지 마십시오. 주의력 분산은 심각한 사고를 초래할 수 있습니다. 차량에 있는 새로운 기능을 사용할 때는 본 경고 외에도 다음 사항에 유의하십시오.

경고

- 운전 중에는 절대로 휴대폰을 사용하지 마십시오. 일부 국가에서는 차량 운행 중 운전자의 휴대폰 사용이 금지되어 있습니다.
- 차량에 내비게이션 시스템이 장착되어 있는 경우에는 차량이 주차되어 있을 때에만 여정 설정 및 변경을 실시해야 합니다.
- 차량이 움직이는 동안에는 절대로 오디오 시스템 프로그래밍을 실시하지 마십시오. 차량이 주차되었을 때 라디오의 사전 설정 프로그래밍을 실시한 후 프로그래밍된 사전설정을 통해 라디오를 빠르고 간편하게 사용하십시오.
- 차량이 움직일 때에는 절대로 노트북이나 태블릿 PC를 사용하지 마십시오.

본 설명서의 내용은 인쇄 당시의 사용자 설명서 상태를 나타내며 향후에는 완전히 유효하지 않을 수 있습니다. 자세한 내용은 면책 조항 전문의 첫 번째 페이지를 참조하십시오.

2.6. 환경 효율

Volvo Car Corporation은 환경에 대한 부정적인 영향을 감소시킬 수 있는 더욱 안전하고 효율적인 제품과 솔루션의 개발을 지속적으로 실시하고 있습니다.



환경 보호는 Volvo Cars의 핵심 가치 중 하나로서 모든 운영에 영향을 줍니다. 환경 보호는 차량의 전체 라이프사이클에 기반하고 있으며 설계부터 폐차 및 재활용까지 미치는 환경 영향을 고려합니다. Volvo Cars의 기본 원칙은 개발하는 모든 새 제품은 기존 제품보다 환경 영향이 작아야 한다는 것입니다.

볼보의 환경 보호 정책이 업무에 적용되어 더욱 효과적이고 오염이 적은 드라이브라인이 개발되었습니다. 볼보에게는 개인 환경도 중요합니다. 온도조절 시스템으로 인해 볼보 차량 내의 공기는 바깥의 공기보다 깨끗합니다.

볼보는 엄격한 국제 환경 기준을 준수합니다. 볼보의 모든 제조 유닛은 ISO 14001 인증을 받아야 합니다. 이는 운영의 환경 이슈에 대한 시스템적인 접근방식을 지원하며, 이를 통해 지속적인 개선과 환경 영향 감소가 실현됩니다. ISO 인증을 받는다는 것은 또한 적용되는 환경 법률 및 규정을 준수한다는 것을 의미합니다. 볼보는 파트너들도 이러한 요건을 충족시킬 것을 요구합니다.

연료 소비량

차량의 전체 환경 영향 중 큰 부분이 운행에서 비롯되기 때문에 Volvo Cars의 환경 보호에 대한 강조는 연료 소비량, 이산화탄소 배출량 및 기타 공기 오염원의 감소에 중점을 두고 있습니다. 볼보 차량은 각 해당 등급의 연료 소비량 면에서 경쟁력이 높습니다. 연료 소비량이 낮으면 일반적으로 온실가스인 이산화탄소의 배출량이 낮아집니다.

환경 보호에 기여하기

에너지를 절약하는 경제적 차량은 환경 영향 감소에 기여할 수 있고 차량 소유자의 연료 비용을 절감해 줍니다. 운전자는 연료 소비량을 쉽게 감소시킬 수 있고 이를 통해 비용을 절감하며 보다 나은 환경에 기여할 수 있습니다. 몇 가지 조언은 다음과 같습니다.

- 효과적인 평균 속도 계획을 세우십시오. 80 km/h (약 50 mph)를 초과하거나 50 km/h (약 30 mph) 미만의 속도는 에너지 소비를 증가시킵니다.
- 서비스 및 보증 안내서에 나와 있는 차량의 서비스 및 유지관리 권장 주기를 따르십시오.
- 엔진 공회전을 피하십시오. 오랫동안 정지하려면 엔진을 끄십시오. 현지 규정에 주의를 기울이십시오.
- 여행을 계획하십시오. 불필요하게 여러 번 정지하거나 일정하지 않은 속도로 운행하면 연료 소모가 증가합니다.
- 추운 상황에서는 시동을 걸기 전에 사전 설정*을 이용하십시오. 이 경우 시동 능력은 향상되고 추운 날씨에서의 마모는 줄입니다. 엔진이 정상 작동 온도에 보다 신속하게 도달합니다. 정상 작동 온도에서는 연료 소비량과 배출가스가 감소됩니다.

본 설명서의 내용은 인쇄 당시의 사용자 설명서 상태를 나타내며 향후에는 완전히 유효하지 않을 수 있습니다. 자세한 내용은 면책 조항 전문의 첫 번째 페이지를 참조하십시오.

또한 배터리 및 오일 등 환경 유해 폐기물은 항상 환경적인 측면을 고려하여 폐기해야 한다는 점을 잊지 마십시오. 이러한 종류의 폐기물을 폐기하는 방법에 대해 잘 모르는 경우에는 서비스 센터에 문의 하십시오. 볼보 공식 서비스 센터에 문의 할 것을 권장합니다.

효율적인 배출가스 제어

볼보 차량은 "Clean inside and out"(깨끗한 내/외부) 정책에 기반하여 생산됩니다. 이는 깨끗한 내부 환경과 매우 효율적인 배출가스 제어를 포괄하는 개념입니다. 대부분의 경우, 배출가스량은 해당 기준에 훨씬 못 미칩니다.

실내의 깨끗한 공기

에어 필터는 먼지와 꽃가루가 흡기구를 통해 실내로 들어가는 것을 방지합니다.

실내 공기질 관리 시스템(IAQS)*은 유입되는 공기가 외부의 공기보다 깨끗하도록 해줍니다.

시스템은 입자, 탄화수소, 질소산화물, 지상 오존 등 오염물을 실내 공기에서 제거합니다. 외부 공기가 오염된 경우에는 흡기구가 닫히며 공기가 재순환됩니다. 이와 같은 상황은 교통 혼잡, 줄 서 있는 상태, 터널 등에서 발생할 수 있습니다.

IAQS은 클린존 인테리어 패키지(CZIP)*의 일부로서 키로 차량의 잠금을 해제할 때 팬이 시작되도록 하는 기능도 포함되어 있습니다.

내부

볼보 차량의 내부에 사용되는 소재는 신중하게 선택되며 쾌적하고 편안할 수 있도록 테스트가 실시됩니다. 손바느질이 적용된 스티어링 휠의 솔기 등 일부 인테리어 디테일은 수작업으로 완성됩니다. 온도가 높고 빛이 밝은 경우에 불쾌감을 초래할 수 있는 강한 냄새나 물질을 배출하지 않도록 실내를 모니터링합니다.

볼보 공식 서비스 센터 및 환경

정기 유지관리는 차량의 사용 수명을 늘려주고 연료 소비량을 낮춰주는 상황을 만들어냅니다. 이런 방식을 통해 운전자도 환경을 깨끗이 하는데 도움을 줄 수 있습니다. 볼보 공식 서비스 센터가 차량의 서비스와 유지관리 책임을 맡게 되면 이 차량은 볼보 시스템의 일부가 됩니다. 볼보는 환경에 유해하지 않은 볼보 공식 서비스 센터 설비에 관한 명확한 설계 지침이 있습니다. 정비소 직원은 올바른 환경 보호를 보장하는데 필요한 지식과 툴을 가지고 있습니다.

재활용

볼보는 라이프 사이클 관점에서 일하고 있으며 환경 친화적인 방식의 차량 재활용을 중시합니다. 차량의 거의 모든 것은 재활용할 수 있습니다. 따라서 차량의 마지막 소유자는 딜러에 연락하여 인증/승인된 재활용 시설을 소개 받으시기 바랍니다.

* 옵션/액세서리.

2.7. 수입 또는 이사에 따른 국가 변경

차량을 수입하거나 다른 국가로 가져가는 경우에는 새로운 국가에서 차량을 등록해야 합니다. 그래야 온라인 서비스가 올바르게 작동하고 차량이 현지 요구사항 및 법률을 준수하도록 할 수 있습니다.

공인 볼보 딜러를 방문합니다.

차량 등록 관련 도움이 필요한 경우에는 공인 볼보 딜러를 방문하세요.

본 설명서의 내용은 인쇄 당시의 사용자 설명서 상태를 나타내며 향후에는 완전히 유효하지 않을 수 있습니다. 자세한 내용은 면책 조항 전문의 첫 번째 페이지를 참조 하십시오.

차량 등록을 수행하지 않는 경우 앱, Volvo Assistance^[1], 소프트웨어 다운로드 및 기타 온라인 서비스가 영향을 받아 정상적으로 작동하지 않을 수 있습니다.

새로운 국가에서 Volvo ID 신규 생성

다른 국가로 이전하는 경우에는 새로운 국가에서 Volvo ID를 생성해야 합니다.

다른 국가에서 Volvo ID를 이미 생성했고 동일한 이메일 주소를 사용하고자 할 경우에 이전 국가에서 처음 생성한 Volvo ID를 먼저 삭제해야 합니다. 또는 다른 이메일 주소를 사용하여 새로운 Volvo ID를 만들 수 있습니다.

Volvo Assistance가 장착된 차량의 경우

차량을 사용할 국가에서 Volvo Cars 앱을 다운로드한 후 앱을 차량에 연결하세요.

i 참고

차량을 수입한 경우 또는 차량을 가지고 다른 국가로 이사한 경우에는 공인 볼보 딜러를 방문하여 문의하십시오.

이용 가능한 서비스는 국가와 차량 모델에 따라 다를 수 있습니다.

i 참고

차량이 다른 국가에 수출된 경우 볼보는 수입 국가에 적용되는 요구 사항이나 법률을 준수하기 위해 차량 개조에 대해 책임을 지지 않습니다. 자세한 내용은 서비스 및 보증을 참조하거나 볼보 서비스센터에 문의하십시오.

^[1] Volvo Assistance에 접속 가능한 국가에만 적용됩니다.

2.8. 차대번호 표시

모든 차량에는 고유의 차대번호 (VIN^[1])가 있습니다.

- 1 중앙 화면 하단의 설정 을 누릅니다.
- 2 시스템 및 정보(으)로 계속합니다.

다음과 같은 다른 방법으로 VIN의 확인이 가능합니다.

- 서비스 및 보증 안내서의 첫 번째 페이지
- 차량의 등록 서류

- 차량의 앞유리를 통해 대시보드 확인



VIN은 모든 모델에서 비슷한 위치에 있습니다.

[1] Vehicle Identification Number

2.9. 데이터 기록하기

불보의 안전 및 품질 관리의 일환으로 차량의 작동, 기능 및 사고에 대한 특정 정보가 차량에 기록됩니다.

Event Data Recorder (EDR)

이 자동차에는 사고기록장치(Event Data Recorder)가 장착되어 있습니다. 사고기록장치는 자동차의 충돌 등 사고 전후 일정시간 동안 자동차의 운행 정보(주행 속도, 제동 페달, 가속 페달 등의 작동 여부)를 저장하고, 저장된 정보를 확인할 수 있는 기능을 하는 장치를 말합니다. 사고기록정보는 사고 상황을 좀 더 잘 이해하는데 도움이 됩니다. 이 장치의 일차적 목적은 교통 사고 또는 에어백이 전개하거나 차량이 도로의 물체와 충돌하는 유사 충돌 상황과 관련된 데이터를 등록하고 기록하는 것입니다. 데이터는 이러한 종류의 상황에서 차량 시스템이 어떻게 동작하는지 더 잘 이해할 수 있도록 기록됩니다. EDR은 차량 동작 및 안전 시스템과 관련된 데이터를 대체로 30초 이하의 짧은 시간 동안 기록하도록 고안되었습니다.

이 차량의 EDR은 교통 사고 또는 유사 충돌 상황이 발생할 경우 다음과 관련된 데이터를 기록하도록 고안되었습니다.

- 차내 각종 시스템의 작동 상태
- 운전석 안전벨트와 동승석 안전벨트의 착용/조임 여부
- 운전자의 가속 페달 또는 풋 브레이크 사용
- 차량의 주행 속도

본 데이터는 사고, 상해, 손상이 발생한 상황을 이해하는 데 도움이 될 수 있습니다. EDR은 비중 있는(경미하지 않은) 충돌 상황에서만 데이터를 기록합니다. 정상적인 운전 조건에서는 EDR이 아무 데이터도 기록하지 않습니다. EDR은 차량을 누가 운전했는지, 사고 위치가 어디인지, 사고가 날 뻔한 상황이 있었는지도 기록하지 않습니다. 단, 특정 기관(예: 경찰서)에서는 교통 사고를 조사할 때 통상적으로 얻어지는 개인 식별 정보를 EDR 데이터와 함께 사용할 수 있습니다. EDR이 기록한 데이터를 읽으려면 특수한 장비나, 차량과 EDR에 대한 접근 권한이 필요합니다.

차량에는 EDR 외에도 차량의 기능을 연속적으로 점검하고 모니터링하는 컴퓨터가 다수 장착되어 있습니다. 이들 컴퓨터는 정상 운전 조건에서 데이터를 기록하지만 차량의 작동과 기능에 영향을 미치는 결함에 특히 주목합니다. 주행 지원 기능(예를 들어 City Safety와 자동 브레이크 기능)이 작동하는 상황도 기록할 수 있습니다.

본 설명서의 내용은 인쇄 당시의 사용자 설명서 상태를 나타내며 향후에는 완전히 유효하지 않을 수 있습니다. 자세한 내용은 면책 조항 전문의 첫 번째 페이지를 참조하십시오.

정비 및 유지관리 기술자들이 차량에서 발생한 결함을 진단하고 시정할 수 있으려면 기록된 데이터의 일부가 필요합니다. 불보가 법률과 정부 당국이 규정하는 법적 요건을 충족할 수 있으려면 등록된 정보도 필요합니다. 차량에 등록된 정보는 차량을 정비하거나 수리할 때까지 차량의 컴퓨터에 저장됩니다.

기록된 데이터는 위 목적 외에 불보 차량의 안전성과 품질을 높이기 위한 연구와 개발에 종합적으로 사용될 수도 있습니다.

불보는 경찰서 등의 적법한 기관이 요구하는 경우를 제외하고는 기록된 데이터를 운전자의 동의 없이 제3자에게 제공하지 않습니다. 국내 법규를 준수하기 위해서 불보는 이러한 성격의 정보를 경찰 또는 그러한 정보에 대한 합법적 접근 권한을 주장할 수도 있는 기타 당국에 제공해야 할 수도 있습니다. 기록된 데이터를 읽고 해석하려면 불보 공식 서비스 센터에서 가지고 있는 것과 같은 특수한 장비가 필요합니다. 불보는 서비스나 정비하는 동안 자사에 제공된 정보를 관련 법규에 따라 안전한 방법으로 보관, 취급할 책임이 있습니다. 자세한 정보는 불보 딜러에 문의하십시오.

TCAM

TCAM이 장착된 차량은 차량의 안전 기능 및 차량의 다른 기능에 대한 데이터를 수집할 수 있습니다. 데이터는 제품 개발, 품질 관리 및 안전 작업, 차량의 품질 및 안전 기능을 개선하고 모니터링 하기 위해 수집됩니다. 데이터 수집의 목적은 Volvo Car Corporation의 보증 업무를 관리하고 엔진 배출가스 데이터와 관련된 법적 요구 사항을 충족시키기 위한 것입니다.

2.10. 온라인 연결 및 엔터테인먼트

차량은 지능형 인터페이스를 탑재하고 있고 디지털 기술을 통해 온라인 연결을 제공합니다. 직관적인 내비게이션 구조에 따라 필요할 때 적절한 지원, 정보 및 엔터테인먼트를 제공할 수 있습니다.

엔터테인먼트, 온라인 연결, 내비게이션 및 운전자와 차량 간의 사용자 인터페이스와 연결된 모든 차내 솔루션에 적용됩니다.

공정 사용 정책

고객이 차량의 일부인 연결 서비스를 사용하는 경우, 본 공정 사용 정책이 적용됩니다.

본 서비스를 사용하는 경우 다음과 같은 행위를 하지 않기로 동의합니다.

- 잘못된 (불법, 음란, 명예 훼손, 협박, 희롱, 증오, 인종 또는 민족 차별) 콘텐츠 전송
- 법률을 위반하는 서비스의 이용
- 상업적인 목적으로 서비스 이용.

고객은 공유 액세스 서비스를 사용합니다. 고객이 대용량의 데이터를 사용하여 다른 사용자 사이에 불균형이 발생할 경우 불보는 귀하의 서비스 액세스 또는 서비스 사용을 일시적으로 중단할 권리를 보유합니다. 불보는 기술적인 이유 또는 차량의 기타 기능을 보호하기 위해 귀하의 액세스를 일시적으로 중지할 수도 있습니다. 연결 서비스에 대한 액세스는 모바일 네트워크 서비스 제공 업체의 서드파티 이용 약관이 적용됩니다.

필요한 시점과 장소에서 제공되는 정보

차량의 서로 다른 디스플레이는 올바른 시점에 정보를 제공합니다. 정보는 운전자에게 대한 우선순위에 따라 서로 다른 위치에 표시됩니다.

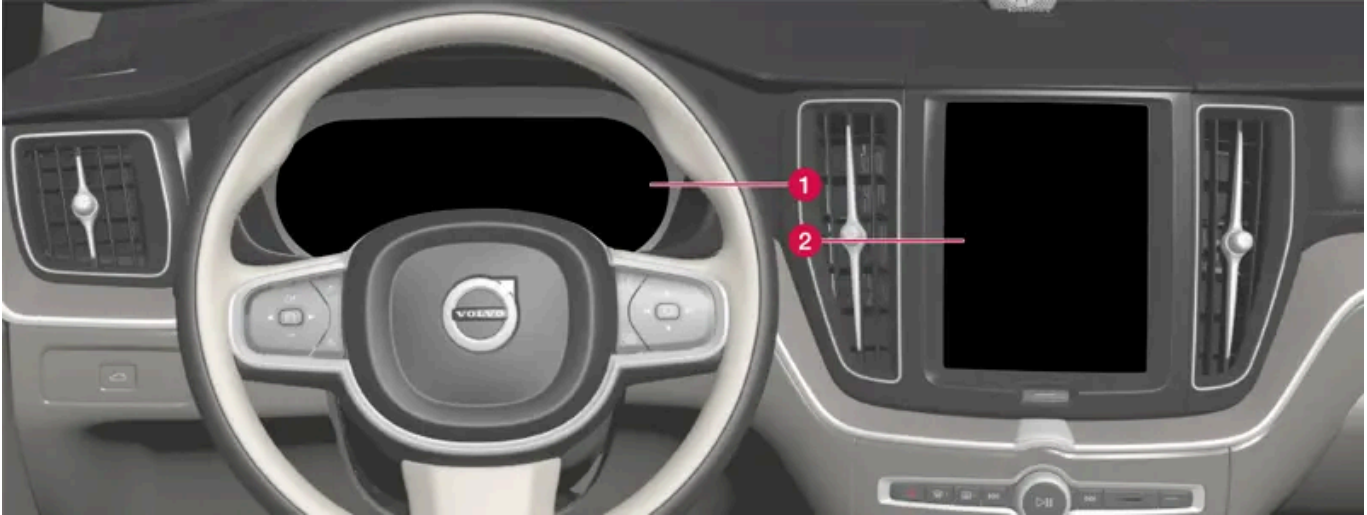

정보의 우선 순위에 따라 여러 종류의 정보가 여러 화면에 표시됩니다.

- 1 운전자 화면에는 속도 정보, 도로표지 정보, 경고 및 표시등 심볼, 배터리 정보 등이 포함됩니다. 운전자 화면에는 수신 통화 또는 재생 중인 곡 트랙의 정보도 표시될 수 있습니다. 이 화면은 스티어링 휠의 두 키패드를 통해 작동됩니다.
- 2 온도조절 시스템, 엔터테인먼트 시스템 및 시트 위치와 같은 차량의 일차 기능의 다수는 중앙 화면에서 제어됩니다. 중앙 화면에는 내비게이션 정보 및 도로표지 정보 등도 표시됩니다. 중앙 화면에 표시된 정보에 대해서는 운전자 또는 필요한 경우 차량 내의 다른 사람이 조치를 취할 수 있습니다.

i 참고

장갑을 끼면 터치스크린 응답이 제한되거나 방해됩니다.

헤드업 디스플레이*



헤드업 디스플레이는 운전자가 가능한 한 빨리 처리해야 하는 선택된 정보를 표시합니다. 이러한 정보에 포함되는 예로는 교통 경고, 속도 정보 및 내비게이션 정보를 들 수 있습니다. 도로 표지 정보 및 길러오는 전화도 헤드업 디스플레이에 표시됩니다. 이 화면은 스티어링 휠의 우측 키패드와 중앙 화면을 통해 작동할 수 있습니다.

음성 제어 시스템

본 설명서의 내용은 인쇄 당시의 사용자 설명서 상태를 나타내며 향후에는 완전히 유효하지 않을 수 있습니다. 자세한 내용은 면책 조항 전문의 첫 번째 페이지를 참조하십시오.

음성 제어 시스템은 운전자가 스티어링 휠에서 손을 떼 필요 없이 사용할 수 있습니다. 이 시스템은 사람의 언어를 이해할 수 있습니다. 음성 제어를 사용하면 곡의 재생, 전화 걸기, 온도 높이기, 문자 메시지 읽기 등을 실시할 수 있습니다.

* 옵션/액세서리.

2.11. 액세서리 및 보조 장비 관련 중요 정보

액세서리 및 추가 장비를 올바르게 연결하거나 설치하면 차량의 전자 시스템에 부정적인 영향을 줍니다.

불보 승인 액세서리만 장착할 것을 권장합니다. 액세서리의 장착은 교육을 받은 유자격 불보 정비사가 실시하는 것이 좋습니다. 특정 액세서리는 관련 소프트웨어가 차량의 컴퓨터 시스템에 설치된 경우에만 작동합니다.

사용자 설명서에서 설명된 장비가 모든 차량에 제공되지는 않습니다. 현지의 필요성과 법규에 따라 차량에 장착되는 장비가 달라집니다.

이 설명서에서 설명된 옵션 또는 액세서리는 별표로 표시되어 있습니다. 차량에 어떤 장비가 기본으로 제공되고 어떤 장비가 옵션/액세서리로 제공되는지는 불보 딜러에 문의하십시오.

- 불보 승인 액세서리는 성능, 안전, 배출가스 컨트롤을 위해 차내 시스템과 함께 작동하는지 여부가 테스트되었습니다. 또한 교육 받은 유자격 불보 서비스 기술자는 불보 차량의 어디에 액세서리를 안전하게 설치할 수 있는지 여부를 알고 있습니다. 차량에 액세서리를 설치하기 전에는 항상 교육 받은 유자격 불보 서비스 기술자의 조언을 구하십시오.
- 불보에 의해 승인되지 않은 액세서리는 불보 차량에 사용할 수 있는지 여부가 테스트되지 않았을 수 있습니다.
- 불보가 테스트하지 않은 액세서리를 설치하거나 차량에 대한 경험이 없는 누군가가 액세서리를 설치하도록 허용하는 경우에 차량 성능 또는 안전 시스템의 일부가 부정적인 영향을 받을 수 있습니다.
- 승인 받지 않았거나 올바르게 설치한 액세서리가 초래한 손상은 신차 보증이 적용되지 않습니다. 상세한 보증 정보는 서비스 및 보증 안내서에서 확인할 수 있습니다. 순정이 아닌 액세서리를 설치한 결과로 발생하는 사망, 개인 부상 또는 비용은 불보가 책임지지 않습니다.

경고

운전자는 법규를 지키면서 차량을 안전하게 사용할 궁극적인 책임이 있습니다.

불보의 권장사항, 사용 설명서, 서비스 및 보증 안내서에 따라 차량에 유지관리 및 정비를 실시해야 합니다.

중앙 화면에 표시된 정보와 다른 소스의 정보 사이에 차이가 있으면, 항상 중앙 화면의 정보가 적용됩니다.

3. 안전

3.1. 안전벨트

3.1.1. 안전벨트

안전벨트를 사용하지 않고 급제동을 하게 되면 심각한 결과를 낳습니다.

안전벨트가 우수한 보호 효과를 제공하려면 신체에 밀착되도록 사용하는 것이 중요합니다. 등받이를 너무 뒤로 기울이지 마십시오. 안전벨트는 일반적인 착석 위치에서 보호 기능이 작동하도록 설계되었습니다.



경고

안전벨트를 고리나 기타 실내 장착물에 클립이나 고리로 고정하지 말아야 합니다. 안전벨트가 적절하게 조여지는 것을 방해합니다.



경고

안전벨트와 에어백은 상호작용합니다. 안전벨트를 사용하지 않거나 올바르게 사용하지 않는 경우에는 충돌이 발생했을 때 에어백이 제공하는 보호가 감소할 수 있습니다.



경고

절대로 안전벨트를 직접 개조하거나 수리하지 마십시오. 볼보 공식 서비스 센터에 연락할 것을 권장합니다.

안전벨트가 충돌 등과 관련하여 큰 부하에 노출된 경우에는 전체 안전벨트를 교체해야 합니다. 안전벨트에 손상이 없는 것처럼 보이는 경우에도 안전벨트의 보호 기능 중 일부가 손실되었을 수 있습니다. 안전벨트가 마모 또는 손상된 것처럼 보이는 경우에도 안전벨트를 교체해야 합니다. 새 안전벨트는 교체된 안전벨트와 동일한 위치에 설치하기 위해 설계된 것이어야 하고 형식 승인을 받은 것이어야 합니다.

3.1.2. 안전벨트 채우기 및 풀기

주행을 시작하기 전에 모든 탑승자가 안전벨트를 채웠는지 확인하십시오.

안전벨트 채우기

1 안전벨트를 천천히 당겨 빼고 꼬이거나 손상되지 않았는지 확인하십시오.

i 참고

안전벨트에는 다음 상황에서 잠기는 관성잠금장치가 장착되어 있습니다.

- 안전벨트가 너무 빨리 확장될 경우
- 제동 및 가속 시.
- 차량이 심하게 기울어질 경우
- 심하게 굽은 길을 주행할 때.

2 플레이트를 해당 버클에 삽입하여 벨트를 고정합니다.

> "딸깍" 소리가 크게 나면 벨트가 고정된 것입니다.

! 경고

안전벨트의 플레이트를 항상 올바른 버클에 삽입하십시오. 그렇지 않은 경우에는 충돌이 발생하면 안전벨트와 버클이 설계된 대로 작동하지 않을 수 있습니다. 심각한 부상의 위험이 있습니다.

3 앞좌석의 안전벨트 높이를 조절할 수 있습니다.



시트 조절기를 함께 누르고 안전벨트를 위아래로 이동시키십시오.

안전벨트를 목에 닿지 않는 높이로 조절하십시오.

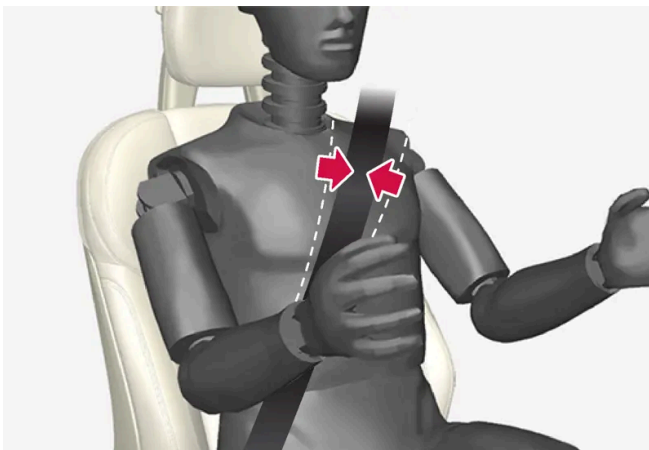

안전벨트는 (팔 위가 아니라) 어깨 위를 지나야 합니다.

4 대각선 어깨 벨트를 어깨 위로 당겨 허리 벨트를 무릎 위를 지나게 하여 당깁니다.

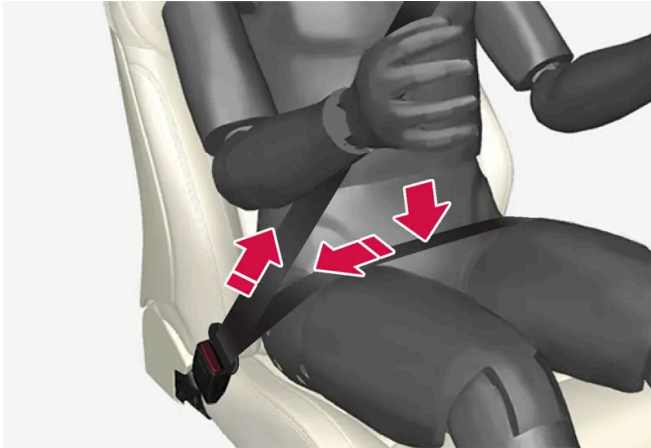

허리 벨트는 복부 아래쪽을(복부 위쪽이 아니라) 낮게 가로질러야 합니다.

! 경고

각 안전벨트는 1인용으로 설계되었습니다.

! 경고

안전벨트를 고리나 기타 실내 장착물에 클립이나 고리로 고정하지 말아야 합니다. 안전벨트가 적절하게 조여지는 것을 방해합니다.

! 경고

안전벨트를 손상시키거나 버클에 이물질을 넣지 마십시오. 충돌이 발생한 경우에 안전벨트와 버클이 설계된 대로 작동하지 않을 수 있습니다. 심각한 부상의 위험이 있습니다.

안전벨트 풀기

- 1 안전벨트 버클의 적색 버튼을 눌러 안전벨트가 감겨 들어가게 합니다.
- 2 안전벨트가 완전히 감겨 들어가지 않을 경우 손으로 집어 넣어 안전벨트가 헐거워지지 않게 하십시오.

3.1.3. 안전벨트 프리텐셔너

불보 차량에는 위험 상황에서 또는 충돌 시 안전벨트를 조일 수 있는 표준 안전벨트 프리텐셔너와 전동식* 안전벨트 프리텐셔너가 장착되어 있습니다.

본 설명서의 내용은 인쇄 당시의 사용자 설명서 상태를 나타내며 향후에는 완전히 유효하지 않을 수 있습니다. 자세한 내용은 면책 조항 전문의 첫 번째 페이지를 참조하십시오.

표준 안전벨트 프리텐셔너

모든 안전벨트에는 표준 안전벨트 프리텐셔너가 장착됩니다.

안전벨트 프리텐셔너는 차량이 충돌할 경우, 충분한 힘으로 안전벨트를 조여 탑승자를 더 효과적으로 보호합니다.

전동식 안전벨트 프리텐셔너*

운전석 안전벨트와 앞좌석 동승석 안전벨트에는 전동식 안전벨트 프리텐셔너가 장착됩니다.

안전벨트 프리텐셔너는 충돌 위험 및 후방 충돌 경고(Rear Collision Warning*)시 지원을 위한 운전자 지원 시스템과 함께 작동하고 활성화됩니다. 급제동, 도로 이탈(차량이 도랑에 빠지거나, 구르거나 지면에 있는 것과 부딪칠 경우), 미끄러짐 또는 충돌 위험과 같은 위험 상황에서 안전벨트 프리텐셔너의 전기 모터가 안전벨트를 조일 수 있습니다.

전동식 안전벨트 프리텐셔너는 탑승자 자세를 더 나은 자세로 조정하고, 차량 내부에 부딪칠 위험을 줄이고, 차량 에어백과 같은 안전 장치의 영향을 개선하는 데 도움이 됩니다.

위험 상황이 지나면, 안전벨트와 전동식 안전벨트 프리텐셔너가 자동으로 복원되지만 수동으로도 복원될 수 있습니다.

! 중요

동승석 에어백이 꺼진 경우에는 동승석측의 전동 안전벨트 프리텐셔너도 꺼집니다.

! 경고

절대로 안전벨트를 직접 개조하거나 수리하지 마십시오. 볼보 공식 서비스 센터에 연락할 것을 권장합니다.

안전벨트가 충돌 등과 관련하여 큰 부하에 노출된 경우에는 전체 안전벨트를 교체해야 합니다. 안전벨트에 손상이 없는 것처럼 보이는 경우에도 안전벨트의 보호 기능 중 일부가 손실되었을 수 있습니다. 안전벨트가 마모 또는 손상된 것처럼 보이는 경우에도 안전벨트를 교체해야 합니다. 새 안전벨트는 교체된 안전벨트와 동일한 위치에 설치하기 위해 설계된 것이어야 하고 형식 승인을 받은 것이어야 합니다.

* 옵션/액세서리.

3.1.4. 전동식 안전벨트 프리텐셔너* 재설정하기

전동식 안전벨트 프리텐셔너는 자동으로 재설정되도록 고안되어 있지만, 벨트가 확장되어 있을 경우 안전벨트 프리텐셔너를 수동으로 재설정할 수 있습니다.

- 1 안전한 장소에 정차합니다.
 - 2 안전벨트를 풀었다가 다시 맵니다.
- 안전벨트와 전동식 안전벨트 프리텐셔너가 재설정됩니다.

! 경고

절대로 안전벨트를 직접 개조하거나 수리하지 마십시오. 볼보 공식 서비스 센터에 연락할 것을 권장합니다.

안전벨트가 충돌 등과 관련하여 큰 부하에 노출된 경우에는 전체 안전벨트를 교체해야 합니다. 안전벨트에 손상이 없는 것처럼 보이는 경우에도 안전벨트의 보호 기능 중 일부가 손실되었을 수 있습니다. 안전벨트가 마모 또는 손상된 것처럼 보이는 경우에도 안전벨트를 교체해야 합니다. 새 안전벨트는 교체된 안전벨트와 동일한 위치에 설치하기 위해 설계된 것이어야 하고 형식 승인을 받은 것이어야 합니다.

* 옵션/액세서리.

3.1.5. 도어/안전벨트 리마인더

시스템은 안전벨트를 채우지 않은 탑승자에게 안전벨트를 채우라고 경고하고 도어 열림, 보닛 또는 테일게이트 열림에 대해서도 경고합니다.

운전자 화면의 정보

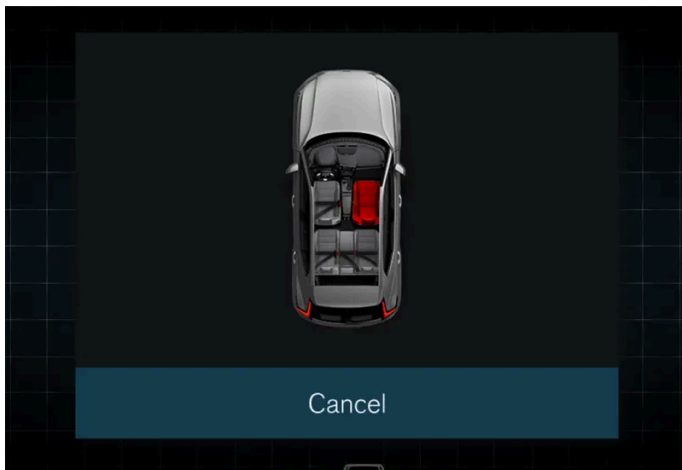

운전자 화면의 그래픽.

운전자 화면의 그래픽은 안전벨트, 보닛, 부트 리드 및 도어의 상태를 표시합니다.

이 그림은 우측 스티어링 휠 키패드의 O 버튼을 누르면 사라집니다.



그래픽이 인식 되자마자 또는 잠시 후에 그래픽이 인식되지 않으면 운전자 화면의 상단 가장자리에 조그맣게 표시됩니다.

안전벨트 착용 표시등



루프 콘솔의 시각적 리마인더

루프 콘솔에 시각적 리마인더가 표시되고 운전자 화면에 경고등이 켜집니다.

시각적 알림 (고정 또는 깜박임) 및 음성 알림 (다양한 신호)의 유형은 속도, 주행 시간 및 거리에 따라 다릅니다.

참고

어린이 카시트에 통합된 안전벨트는 안전 벨트 알림 시스템에 포함되어 있지 않습니다.

알림 또는 정보는 벨트 위치에 따라 다른 방식으로 그래픽으로 제공됩니다.

앞좌석의 경우:

- 차량이 움직이는 동안 운전자 또는 탑승자가 안전벨트를 착용하지 않았을 경우 안전벨트 미착용 알림이 표시됩니다.
- 차량이 움직이는 동안 안전벨트를 풀면 이 알림이 제공됩니다.
- 안전벨트 착용/미착용 정보가 제공됩니다.

뒷좌석의 경우:

- 차량이 움직이는 동안 안전벨트를 풀면 이 알림이 제공됩니다.
- 안전벨트 착용/미착용 정보가 제공됩니다.

도어, 보닛 및 테일게이트에 대한 알림

만약 보닛, 트렁크리드 또는 문이 제대로 닫히지 않았다면, 운전자 화면의 그래픽은 무엇이 열려 있는지 보여줍니다. 신속하게 안전한 장소에 차를 세우고 해당 원인을 닫으십시오.

3.2. 에어백

3.2.1. 에어백

차량에는 운전자와 승객을 보호하기 위해 다양한 에어백이 장착되어 있습니다.

참고

충돌의 성격과 안전벨트 착용 여부에 따라 시스템의 반응이 달라집니다(안전벨트가 있는 모든 좌석에 적용됨).

충돌이 있을 때 여러 에어백 가운데 하나만 팽창할 수도 있고 아무 에어백도 팽창하지 않을 수도 있습니다. 시스템은 충돌 강도에 따라 에어백을 한 개만 팽창시키기도 하고 여러 개 팽창시키기도 합니다.

경고

에어백 시스템의 컨트롤 모듈은 중앙 콘솔에 있습니다. 중앙 콘솔이 침수되거나 다른 액체로 오염된 경우에는 스타터 배터리에 연결된 케이블을 분리하십시오. 에어백이 전개된 이후에 차량의 시동을 걸려 하지 마십시오. 차량 견인, 볼보는 차량을 볼보 공식 서비스 센터로 운반할 것을 권장합니다.

전개된 에어백

에어백 중 어느 하나가 전개될 경우 다음을 권장합니다.

- 차량 견인, 볼보는 차량을 볼보 서비스 센터로 운반할 것을 권장합니다. 에어백이 전개된 상태로 주행하지 마십시오.
- 볼보는 볼보 서비스 센터에 차량 안전 장치의 구성 부품 교체를 의뢰할 것을 권장합니다.
- 필요에 따라 의사의 진단을 받으십시오.

경고

절대로 에어백이 전개된 상태로 운전하지 마십시오. 조향을 어렵게 만들 수 있습니다. 다른 안전 시스템도 손상될 수 있습니다. 에어백이 전개되었을 때 발생하는 연기와 먼지에 집중적으로 노출된 후에는 피부 및 눈 자극/부상이 발생할 수 있습니다. 자극이 발생하는 경우에는 냉수로 세척하십시오. 신속한 전개 절차와 에어백 섬유로 인해 마찰과 피부 화상이 발생할 수 있습니다.

3.2.2. 운전자 에어백

운전석에는 안전벨트를 보완하기 위해 프론트 에어백(스티어링 휠에 위치)과 무릎 에어백^[1]이 장착되어 있습니다.

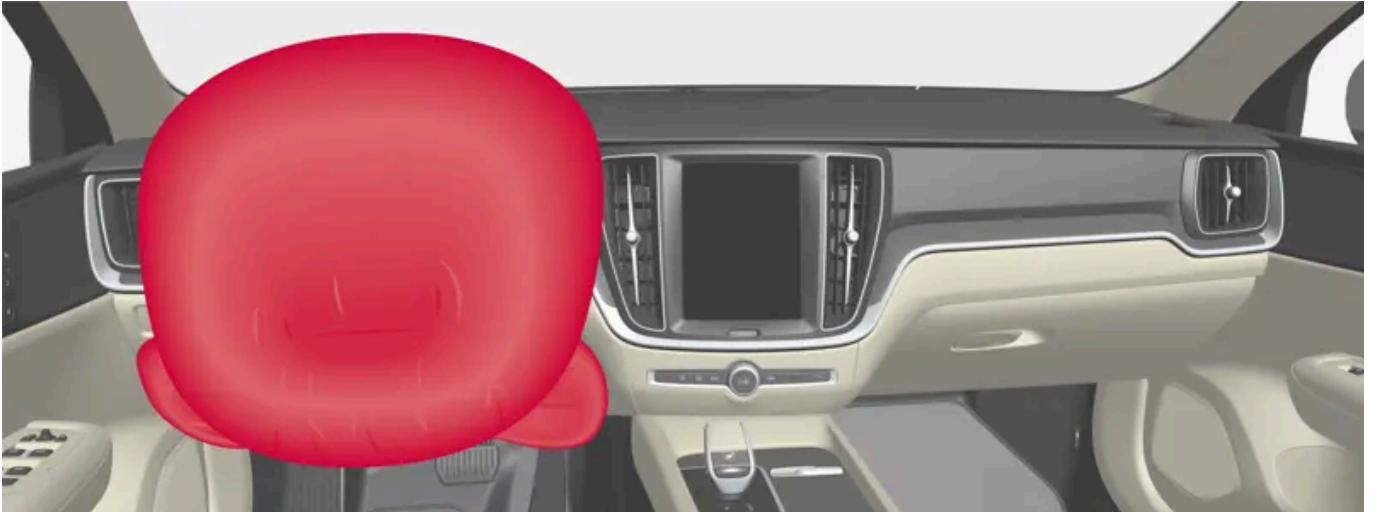

운전석의 프론트 에어백과 무릎 에어백^[1].

정면 충돌 시 에어백은 운전자의 머리, 목, 얼굴, 흉부, 무릎 및 다리를 보호합니다.

큰 충돌이 있어 센서가 작동하면 에어백이 팽창됩니다. 에어백은 탑승자가 받는 충격을 완화시키고 탑승자의 몸에 의해 수축됩니다. 에어백이 수축되면 연기가 나오는데 이는 정상입니다. 에어백의 팽창과 수축은 순식간에 일어납니다.

⚠ 경고

안전벨트와 에어백은 상호작용합니다. 벨트를 사용하지 않거나 올바르게 사용하지 않는 경우에는 충돌이 발생했을 때 에어백의 보호 효과가 감소할 수 있습니다.

에어백이 전개되는 경우에 부상의 위험을 최소화하려면 탑승자가 발을 바닥에 대고 등은 등받이에 기대 상태에서 가능한 한 똑바르게 앉아야 합니다.

⚠ 경고

불보 공식 서비스 센터에 연락하여 수리할 것을 권장합니다. 에어백 시스템에 실시된 결함 있는 작업으로 인해 오작동이 초래될 수 있으며 심각한 부상이 발생할 수 있습니다.

프론트 에어백 위치

프론트 에어백은 스티어링 휠 중앙에 장착됩니다. 스티어링 휠에는 AIRBAG이 표시되어 있습니다.

무릎 에어백^[1] 위치

무릎 에어백은 운전석 계기판의 하부에 들어 있습니다. 커버 패널에는 AIRBAG이 표시되어 있습니다.

⚠ 경고

무릎 에어백이 보관되어 있는 패널의 상부나 전면에 물체를 놓거나 부착하지 마십시오.

[1] 특정 마켓에서는 차량에 무릎 에어백만 장착됩니다.

3.2.3. 동승석 에어백

안전벨트의 보조 수단으로서 앞좌석 동승석에 에어백이 장착됩니다.



앞좌석 동승석 에어백.

정면 충돌 시 에어백은 탑승자의 머리, 목, 얼굴, 흉부, 무릎 및 다리를 보호합니다.

큰 충돌이 있어 센서가 작동하면 에어백이 팽창됩니다. 에어백은 탑승자가 받는 충격을 완화시키고 탑승자의 몸에 의해 수축됩니다. 에어백이 수축되면 연기가 나오는데 이는 정상입니다. 에어백의 팽창과 수축은 순식간에 일어납니다.

! 경고

안전벨트와 에어백은 상호작용합니다. 벨트를 사용하지 않거나 올바르게 사용하지 않는 경우에는 충돌이 발생했을 때 에어백의 보호 효과가 감소할 수 있습니다.

에어백이 전개되는 경우에 부상의 위험을 최소화하려면 탑승자가 발을 바닥에 대고 등은 등받이에 기대 상태에서 가능한 한 똑바로 앉아야 합니다.

! 경고

볼보 공식 서비스 센터에 연락하여 수리할 것을 권장합니다. 에어백 시스템에 실시된 결함 있는 작업으로 인해 오작동이 초래될 수 있으며 심각한 부상이 발생할 수 있습니다.

동승석 에어백 위치

에어백은 글로브박스 위의 컴파트먼트 안에 접혀 있습니다. 커버 패널에는 AIRBAG이 표시되어 있습니다.

! 경고

동승석 에어백이 있는 대시보드 전방이나 위에 물건을 놓지 마십시오.

동승석 에어백 라벨



동승석 선바이저의 라벨.

동승석 에어백 경고 라벨은 위의 그림과 같은 위치에 부착됩니다.

! 경고

한국의 규정에 따른 권장사항:

- 13세 미만의 어린이는 에어백의 전개와 충격으로 인해 부상을 당할 수 있습니다.
- 어린이에게 가장 안전한 위치는 뒷좌석입니다.
- 어린이 시트를 앞좌석에 장착하지 마십시오.
- 에어백에서 가능한 멀리 떨어져 착석하십시오.
- 좌석안전띠와 어린이 보호 장치를 사용하십시오.

! 경고

동승석 에어백을 켜고 끄는 스위치가 차량에 장착되지 않은 경우에는 에어백이 항상 켜져 있습니다.

! 경고

조수석 앞에는 누구도 서거나 앉지 못하게 해야 합니다.

에어백이 켜져 있는 경우에는 절대로 조수석에 후향식 어린이 시트를 장착하지 마십시오.

조수석 에어백이 꺼져 있을 때는 조수석에 탑승자(어린이 또는 성인)가 앉지 말아야 합니다.

위의 조언을 따르지 않는 경우에는 생명이 위험하거나 심각한 부상을 입을 수 있습니다.

! 경고

액티브 에어백의 보호를 받는 시트에 절대로 후향식 어린이 보호 장치를 사용하지 마십시오. 어린이에게 사망 또는 심각한 부상이 발생할 수 있습니다.

3.2.4. 동승석 에어백* 켜기/끄기

차량에 Passenger Airbag Cut Off Switch(PACOS)가 장착된 경우 동승석 에어백을 비활성화할 수 있습니다.

동승석 에어백 스위치는 계기판의 동승석 쪽에 있고 동승석 도어를 열면 접근할 수 있습니다.

스위치가 제위치에 있는지 확인하십시오.

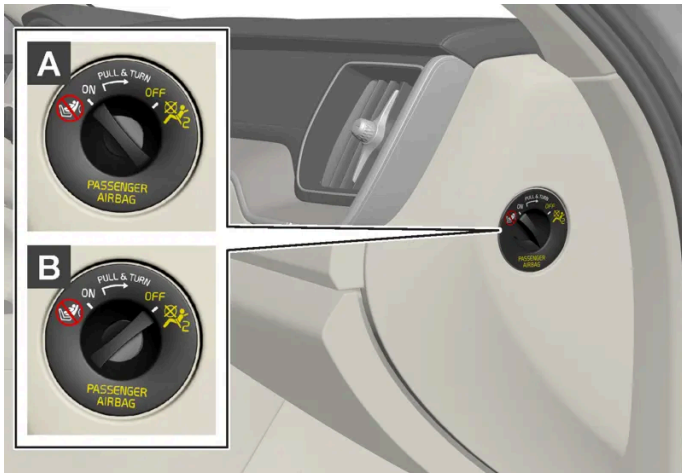

A ON - 에어백이 켜져 있고 모든 전향 탑승자(어린이와 성인)가 동승석에 안전하게 착석할 수 있습니다.

B OFF - 에어백이 꺼져 있고 어린이를 후향식 어린이 시트에 앉혀 동승석에 안전하게 착석시킬 수 있습니다.

! 경고

동승석 에어백을 켜고 끄는 스위치가 차량에 장착되지 않은 경우에는 에어백이 항상 켜져 있습니다.

동승석 에어백 켜기



본 설명서의 내용은 인쇄 당시의 사용자 설명서 상태를 나타내며 향후에는 완전히 유효하지 않을 수 있습니다. 자세한 내용은 면책 조항 전문의 첫 번째 페이지를 참조하십시오.

1

스위치를 바깥쪽으로 당겨 OFF에서 ON으로 돌립니다.

> 운전자 화면에 조수석 에어백 켜기 라는 메시지가 표시됩니다.

i 참고

시동 스위치를 I 위치 이하에 놓고 동승석 에어백을 켜거나 끈 후에 시동 스위치를 II 위치에 놓으면 6초 후에 주행 정보창에 메시지가 나타나고 루프 콘솔에 다음 표시등이 켜집니다.

2 우측 스티어링 휠 키패드의 O 버튼을 눌러 메시지를 확인합니다.



> 문자 메시지와 루프 콘솔의 경고등은 앞좌석 동승석 에어백이 켜졌음을 나타냅니다.

! 경고

에어백이 켜져 있는 경우에는 절대로 조수석에 후향식 어린이 시트를 장착하지 마십시오.

조수석에 탑승자(어린이가 또는 성인)가 있을 때는 조수석 에어백을 켜야 합니다.

위의 조언을 따르지 않는 경우에는 생명이 위험하거나 심각한 부상을 입을 수 있습니다.

동승석 에어백 끄기



1

본 설명서의 내용은 인쇄 당시의 사용자 설명서 상태를 나타내며 향후에는 완전히 유효하지 않을 수 있습니다. 자세한 내용은 면책 조항 전문의 첫 번째 페이지를 참조하십시오.

스위치를 바깥쪽으로 당겨 ON에서 OFF으로 돌립니다.

➤ 운전자 화면에 조수석 에어백 끄기 라는 메시지가 표시됩니다.

i 참고

시동 스위치를 I 위치 이하에 놓고 동승석 에어백을 켜거나 끈 후에 시동 스위치를 II 위치에 놓으면 6초 후에 주행 정보창에 메시지가 나타나고 루프 콘솔에 다음 표시등이 켜집니다.

2 우측 스티어링 휠 키패드의 O 버튼을 눌러 메시지를 확인합니다.



➤ 문자 메시지와 루프 콘솔의 심볼은 앞좌석 동승석 에어백이 꺼졌음을 나타냅니다.

! 경고

조수석 에어백이 꺼져 있을 때는 조수석에 탑승자(어린이 또는 성인)가 앉지 말아야 합니다.
위의 조언을 따르지 않는 경우에는 생명이 위험하거나 심각한 부상을 입을 수 있습니다.

! 중요

동승석 에어백이 꺼진 경우에는 동승석측의 전동 안전벨트 프리텐셔너도 꺼집니다.

* 옵션/액세서리.

3.2.5. 커튼 에어백

Inflatable Curtain(IC)은 충돌 시 운전자와 탑승자의 머리가 차량 내부에 부딪치는 것을 방지합니다.

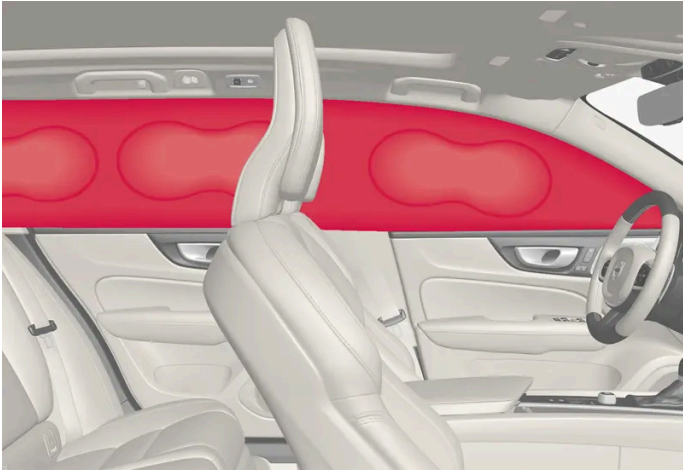

커튼 에어백은 헤드라이닝의 양 측면을 따라 장착되어 있으며 운전자와 차량의 창측 탑승자를 보호하는 데 도움을 줍니다. 패널에 IC AIRBAG이라는 라벨이 부착되어 있습니다.

큰 충돌이 있어 센서가 작동하면 커튼 에어백이 팽창됩니다.

! 경고

볼보 공식 서비스 센터에 연락하여 수리할 것을 권장합니다. 시스템을 잘못 취급하면 시스템에 오작동이 일어나 탑승자가 큰 상해를 입을 수 있습니다.

! 경고

루프 손잡이에 무거운 물건을 걸거나 부착하지 마십시오. 옷걸이는 가벼운 코트와 자켓용으로 설계되었습니다(우산과 같은 딱딱한 물건용이 아님).

차량의 헤드라이닝, 도어 필라 또는 측면 패널에는 아무것도 나사로 고정하거나 설치하지 마십시오. 이로 인해 보호 기능이 약화될 수 있습니다. 이들 부위에는 장착이 승인된 순정 볼보 부품만 사용할 것을 권장합니다.

! 경고

짐을 윈도우 상단 너머까지 실었을 때는 짐과 측면 윈도우 사이에 10 cm(4 인치)의 공간을 두십시오. 그렇지 않은 경우에는 헤드라이닝에 감춰져 있는 커튼 에어백의 원래 보호 기능이 감소될 수 있습니다.

! 경고

커튼 에어백은 안전벨트의 보호 기능을 보완합니다. 항상 안전벨트를 매십시오.

3.2.6. 니어-사이드 에어백

본 설명서의 내용은 인쇄 당시의 사용자 설명서 상태를 나타내며 향후에는 완전히 유효하지 않을 수 있습니다. 자세한 내용은 면책 조항 전문의 첫 번째 페이지를 참조하십시오.

운전석 및 동승석의 니어-사이드 에어백은 충돌 발생 시 가슴과 엉덩이를 보호하는 작용을 합니다.



니어-사이드 에어백은 앞좌석 외측 등받이 프레임에 장착되어 있으며 운전석 및 동승석 탑승자를 보호하는 데 도움을 줍니다.

큰 충돌이 있어 센서가 작동하면 니어-사이드 에어백이 팽창합니다. 에어백은 탑승자가 받는 충격을 완화시키고 탑승자의 몸에 의해 수축됩니다. 니어-사이드 에어백은 일반적으로 충돌 쪽에서만 전개됩니다.

! 경고

볼보 공식 서비스 센터에 연락하여 수리할 것을 권장합니다. 사이드 에어백 시스템에 실시된 결함 있는 작업으로 인해 오작동이 초래될 수 있으며 심각한 부상이 발생할 수 있습니다.

! 경고

시트의 바깥쪽과 도어 패널 사이의 공간에는 아무 것도 두지 마십시오. 사이드 에어백은 이 공간이 필요합니다. 볼보 승인 카 시트 커버만을 사용할 것을 권장합니다. 다른 시트 커버는 사이드 에어백의 작동을 방해할 수 있습니다.

! 경고

사이드 에어백은 안전벨트를 보완합니다. 항상 안전벨트를 매십시오.

사이드 에어백과 어린이 시트

사이드 에어백은 차량이 어린이 시트 또는 부스터 쿠션에 앉은 어린이를 보호하는 기능을 약화시키지 않습니다.

3.3. 어린이 안전

3.3.1. 어린이 시트의 고정 개소

본 설명서의 내용은 인쇄 당시의 사용자 설명서 상태를 나타내며 향후에는 완전히 유효하지 않을 수 있습니다. 자세한 내용은 면책 조항 전문의 첫 번째 페이지를 참조하십시오.

3.3.1.1. 어린이 시트의 하부 앵커

차량의 앞좌석과 뒷좌석에 어린이 시트용 하부 앵커*가 장착됩니다.

하부 앵커는 특정 후향식 어린이 시트와 함께 사용하도록 고안되었습니다.

어린이 시트를 하부 앵커에 연결할 때 항상 제조사의 장착 지침을 따르십시오.

앵커의 위치



앞좌석 앵커 위치.

앞좌석 앵커*는 동승석 레그룸 측면에 있습니다.

앞좌석 앵커는 차량에 동승석 에어백을 켜고 끄는 스위치*가 장착된 경우에만 장착될 수 있습니다.

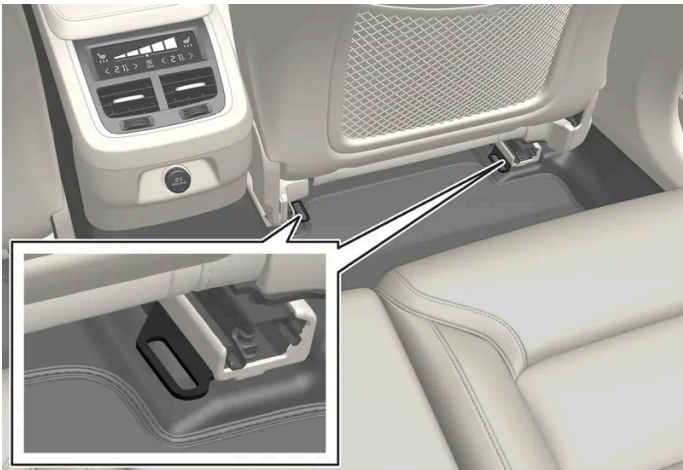

뒷좌석 앵커 위치.

뒷좌석의 앵커 위치는 앞좌석 바닥 레일의 뒤쪽에 있습니다.

i 참고

카시트 서포트 레그 주위에 고정되지 않은 물건을 올려 놓지 마십시오. 어린이 안전 시스템의 헐렁한 부품(예: 고정 스트랩)이 어린이 안전 시스템의 장착 지침에 지정된 대로 고정되었는지 확인합니다.

* 옵션/액세서리.

3.3.1.2. 어린이 시트의 i-SizeISOFIX 앵커

차량의 뒷좌석에 어린이 시트용 i-SizeISOFIX 앵커가 장착됩니다.

i-SizeISOFIX^[1]는 국제 표준에 기반한 어린이 시트용 고정 장치입니다.

어린이 시트를 i-SizeISOFIX 앵커에 연결할 때 항상 제조사의 장착 지침을 따르십시오.

앵커의 위치



뒷좌석 앵커 위치는 앵커를 감추는 커버에 심볼^[1]로 표시되어 있습니다.

뒷좌석 i-Size/ISOFIX 앵커는 뒷좌석 창측 좌석의 등받이 하부의 커버 뒤에 있습니다.

커버를 올려 앵커에 접근합니다. 커버로부터 뒤로 조금 떨어져 있는 앵커를 찾으세요.

^[1] 이름과 심볼은 국가에 따라 다릅니다.

3.3.1.3. 어린이 시트의 상부 앵커

차량의 뒷좌석 바깥쪽 좌석에는 어린이 시트의 상부 앵커가 있습니다.

상부 앵커는 일차적으로 전향식 어린이 시트에 사용됩니다.

어린이 시트를 상부 앵커에 연결할 때 항상 제조사의 장착 지침을 따르십시오.

앵커의 위치

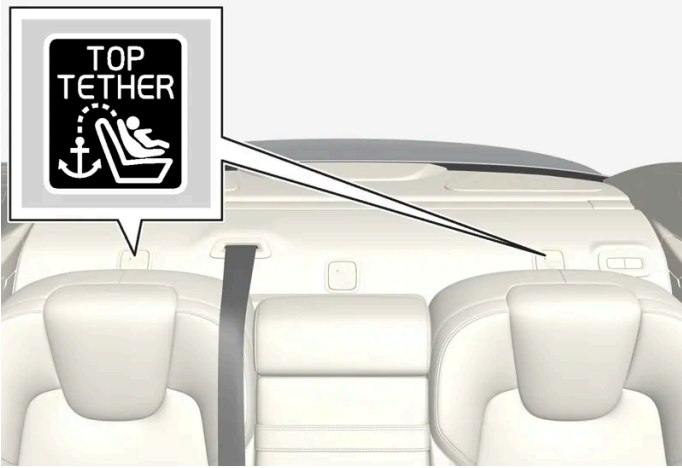

뒷좌석 앵커 위치는 뒷좌석 뒤의 선반에 심볼로 표시되어 있습니다.

뒷좌석 앵커는 뒷좌석의 바깥쪽 좌석의 뒤 선반에 있습니다.

⚠ 경고

어린이 시트의 상부 스트랩은 헤드레스트 폴 사이를 통과 시킨 후에 장착점에서 장력을 주어야 합니다. 이것이 가능하지 않을 경우 어린이 시트 제조사의 권고사항을 따르십시오.

i 참고

장착 좌석에 접이식 헤드레스트가 있는 차량에 이러한 종류의 어린이 시트를 쉽게 장착하려면 헤드레스트를 아래로 접습니다. 장착 후에는 헤드레스트를 올립니다.

어린이 안전 장치를 사용할 때에는 헤드레스트를 항상 올려야 합니다.

3.3.2. 어린이 시트 위치 지정

3.3.2.1. 차량 안전벨트를 사용하는 어린이 시트 위치 표

아래 표는 어린이의 체격별로 어린이 시트를 설치하는데 권장되는 위치를 나타냅니다.

i 참고

차량에 어린이 시트를 장착하기 전에 항상 사용 설명서에 나와 있는 어린이 시트 장착 관련 내용을 읽어 보십시오.

체중	앞좌석(에어백 꺼짐, 후향식 어린이 시트만 장착) ^[1]	앞좌석(에어백 켜짐, 전향식 어린이 시트만 장착) ^[1]	뒷좌석 외측 좌석	뒷좌석 중앙 좌석
그룹 0 최대 10 kg	U ^{[2], [3]}	X	U ^[3]	L ^[3]
그룹 0+ 최대 13 kg	U ^{[2], [3]}	X	U ^[3]	L ^[3]
그룹 1 9-18 kg	L ^[4]	UF ^{[2], [5]}	U ^{[5], L^[4]}	L ^[5]
그룹 2 15-25 kg	L ^[4]	UF ^{[2], [6]}	U ^{[6], L^[4]}	L ^[6]
그룹 3 22-36 kg	X	UF ^{[2], [6]}	U ^[6]	L ^[6]

U: 본 체중 그룹에 사용하는 것이 승인된 범용 어린이 시트에 적합.
 UF: 범용으로 승인된 전향식 어린이 시트에 적합.
 L: 특정 어린이 안전 장치에 적합. 이러한 안전 장치는 특정 차량에 사용되며 제한적이거나 준범용 카테고리의 안전 장치일 수 있습니다.
 X: 이 시트는 본 체중 그룹의 어린이에게 적합하지 않습니다.

경고

동승석 에어백이 활성화된 경우에는 절대로 동승석에 후향식 어린이 시트를 장착하지 마십시오.

- [1] 어린이 시트를 설치하려면 반드시 시트 쿠션 연장부가 접힘 상태여야 합니다.
- [2] 등받이를 똑바로 세우십시오.
- [3] 볼보의 권장 사항: 볼보 유아용 시트(형식 승인 E1 000008).
- [4] 볼보의 권장 사항: 볼보 후향식 시트(형식 승인 E5 04212).
- [5] 볼보는 이 체중 그룹의 어린이에게는 후향식 어린이 시트를 권장합니다.
- [6] 볼보의 권장 사항: 등받이 장착 및 비장착 부스터 쿠션(형식 승인 E5 04216), 볼보 부스터 시트(형식 승인 E1 04301312).

3.3.2.2. 어린이 시트 위치 지정

어린이 시트를 차량 내의 올바른 위치에 배치하는 것이 중요합니다. 위치 선택은 특히 어린이 시트의 유형과 동승석 에어백의 켜짐 여부에 따라 다릅니다.



본 설명서의 내용은 인쇄 당시의 사용자 설명서 상태를 나타내며 향후에는 완전히 유효하지 않을 수 있습니다. 자세한 내용은 면책 조항 전문의 첫 번째 페이지를 참조하십시오.

후향식 어린이 시트와 에어백은 동시에 사용할 수 없습니다.

만약 동승석 에어백이 활성화 되어있으면, 반드시 후향식 어린이 시트를 뒷자석에 장착하십시오. 어린이가 앞좌석 동승석에 앉아 있을 경우, 에어백이 전개될 때 중상을 입을 수 있습니다.

동승석 에어백이 꺼진 경우, 후향식 어린이 시트를 앞좌석 동승석에 장착할 수 있습니다.

i 참고

차에 어린이를 태우는 데 대한 규정은 국가별로 다릅니다. 어떤 어린이용 시트를 사용할 것인지 확인하십시오.

! 경고

조수석 앞에는 누구도 서거나 앉지 못하게 해야 합니다.

에어백이 켜져 있는 경우에는 절대로 조수석에 후향식 어린이 시트를 장착하지 마십시오.

조수석 에어백이 꺼져 있을 때는 조수석에 탑승자(어린이 또는 성인)가 앉지 말아야 합니다.

위의 조언을 따르지 않는 경우에는 생명이 위험하거나 심각한 부상을 입을 수 있습니다.

! 경고

액티브 에어백의 보호를 받는 시트에 절대로 후향식 어린이 보호 장치를 사용하지 마십시오. 어린이에게 사망 또는 심각한 부상이 발생할 수 있습니다.

동승석 에어백 라벨



동승석 선바이저의 라벨.

동승석 에어백 경고 라벨은 위의 그림과 같은 위치에 부착됩니다.

3.3.2.3. 어린이 시트 고정

본 설명서의 내용은 인쇄 당시의 사용자 설명서 상태를 나타내며 향후에는 완전히 유효하지 않을 수 있습니다. 자세한 내용은 면책 조항 전문의 첫 번째 페이지를 참조하십시오.

어린이 안전 장치를 장착하고 사용할 때에는 어린이 안전 장치의 위치에 따라 여러 가지를 기억해야 합니다.

 경고

안전벨트 버클 해제 버튼에 놓일 수 있는 받침대가 장착된 어린이 시트/보조 쿠션은 우발적으로 안전벨트 버클을 해제시킬 수 있으므로 사용하지 마십시오.

어린이 시트의 띠를 좌석 밑의 거리 조절 바, 스프링, 레일, 빔에 고정시키면 예리한 부분에 의해 띠가 손상될 수 있습니다.

어린이 시트의 상부가 앞유리에 닿지 않도록 하십시오.

 참고

어린이 보호장치를 사용할 때는 이에 함께 들어 있는 설치 설명서를 잘 읽어 보는 것이 중요합니다.

어린이 보호장치 장착에 대한 질문이 있을 경우에는 제조사에 문의하여 명확한 지침을 구하십시오.

 참고

어린이 시트를 차량 내에 고정하지 않은 채로 놓아 두지 마십시오. 어린이 시트는 사용하지 않을 때는 항상 어린이 시트 제조사의 지침에 따라 고정하십시오.

 참고

어린이 안전 장치를 장착할 때에는 어린이 안전 장치의 날카로운 가장자리나 튀어나온 부분이 차량의 내부를 긁지 않도록 주의를 기울여야 합니다.

어린이용 시트를 장기간 장착하고 사용하면 차량 피팅의 마모 및 파열이 발생할 수 있습니다. 볼보는 킥 가드 액세서리를 사용하여 차량 피팅을 보호할 것을 권장합니다.

위치에 상관없이 적용되는 사항

- 볼보가 권장하는 어린이 시트, 범용 ^[1] 또는 준범용으로 승인된 어린이 시트를 사용하십시오. 차량이 어린이 시트 제조사의 장착 가능 차량 목록에 포함되어 있어야 합니다.
- 어린이 시트에 서포트 레그가 장착된 경우, 항상 서포트 레그/서포트 레그들을 바닥에 직접 장착하십시오. 절대로 서포트 레그를 풋레스트 또는 다른 물체에 장착하지 마십시오.
- 조절식 후향 어린이 시트를 장착하는 경우에는 어린이의 연령이 높을수록 어린이 시트를 조절하여 더 똑바로 세운 위치가 되도록 해야만 합니다.

앞좌석에 장착

- 어린이가 차량의 안전 벨트를 사용하는 경우 전향식 부스터 시트 및 느슨한 부스터 쿠션을 사용할 때, 필요한 경우 앞좌석을 올려 안전 벨트 스트랩이 어린이의 엉덩이 주변에서 팽팽해질 수 있도록 합니다.
- 후향식 어린이 시트를 장착할 때 동승석 에어백이 꺼져 있는지 확인하십시오.
- 전향식 어린이 시트를 장착할 때 동승석 에어백이 켜져 있는지 확인하십시오.

본 설명서의 내용은 인쇄 당시의 사용자 설명서 상태를 나타내며 향후에는 완전히 유효하지 않을 수 있습니다. 자세한 내용은 면책 조항 전문의 첫 번째 페이지를 참조하십시오.

- 뒤쪽 장착 타입의 어린이용 시트를 설치할 경우, 어린이용 시트의 장착 위치에 관한 표에 명시되지 않는 한 전면 시트를 최저 위치로 내립니다.
- 후향식 어린이 안전 장치를 장착할 때, 어린이 보호 장치가 계기판에 닿거나 최대한 가깝게 오도록 앞좌석을 앞으로 밀습니다.
- ISOFIX 어린이 시트는 차량에 ISOFIX 콘솔^[2] 액세서리가 장착된 경우에만 장착할 수 있습니다.
- 어린이 시트에 하부 스트랩이 달린 경우, 볼보는 하부 앵커에 하부 스트랩을 사용할 것을 권장합니다^[2].

뒷좌석에 장착

- 서포트 레그가 있는 어린이 시트는 중앙 좌석에 장착하면 안 됩니다.
- 창측 좌석은 ISOFIX 고정 장치가 달려 있고 i-Size^[2]용으로 승인되었습니다.
- 창측 좌석에는 상부 앵커가 있습니다. 볼보는 어린이 시트의 상부 스트랩을 헤드레스트의 폴 사이에 끼워 잡아당겨 앵커에서 팽팽해지게 할 것을 권장합니다. 이것이 가능하지 않을 경우 어린이 시트 제조사의 권고사항을 따르십시오.
- 어린이 시트에 하부 스트랩이 달린 경우, 하부 스트랩을 하부 앵커에 고정한 후 절대로 시트 위치를 앞쪽으로 조정하지 마십시오. 어린이 시트를 장착하지 않을 때는 항상 하부 스트랩을 달거하십시오.



뒷좌석에 유아용 시트를 장착할 경우, 볼보는 유아용 시트의 앞쪽 부분에서 앞좌석의 가장 뒤쪽 부분까지 50 mm(2 인치) 이상의 거리를 유지할 것을 권장합니다.

^[1] 뒷좌석 중앙 좌석에 적용되지 않습니다.

^[2] 국가에 따라 다릅니다.

3.3.2.4. 어린이 시트 위치 개요 표

이 표에는 차량 시트에 적합한 어린이 시트의 종류가 나와 있습니다.

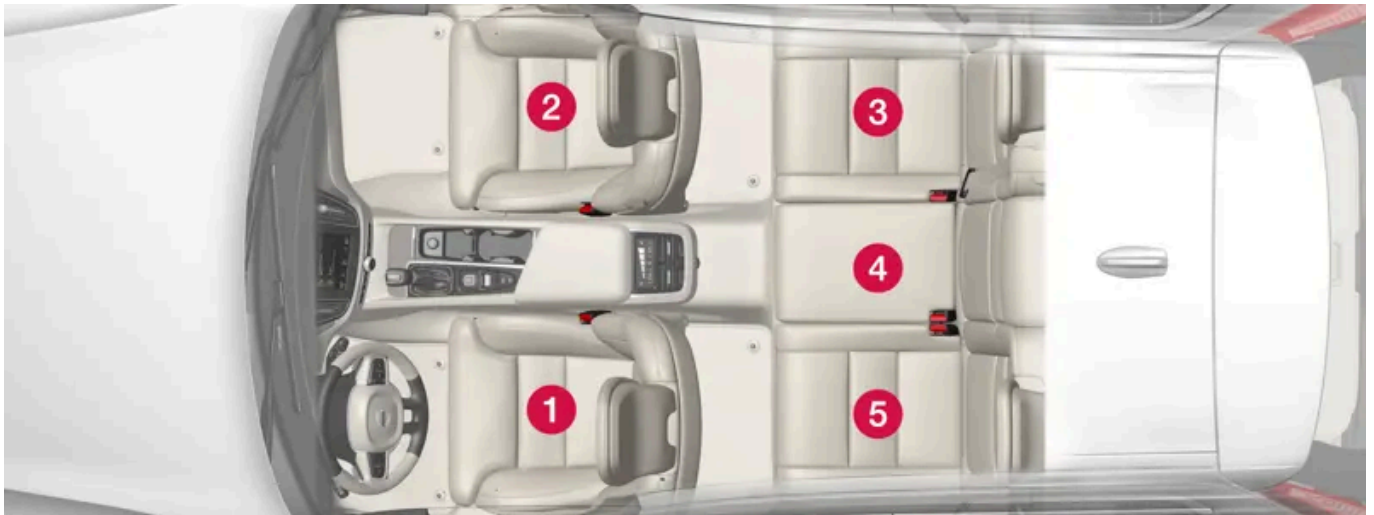

좌측 운전 차량의 시트 위치.

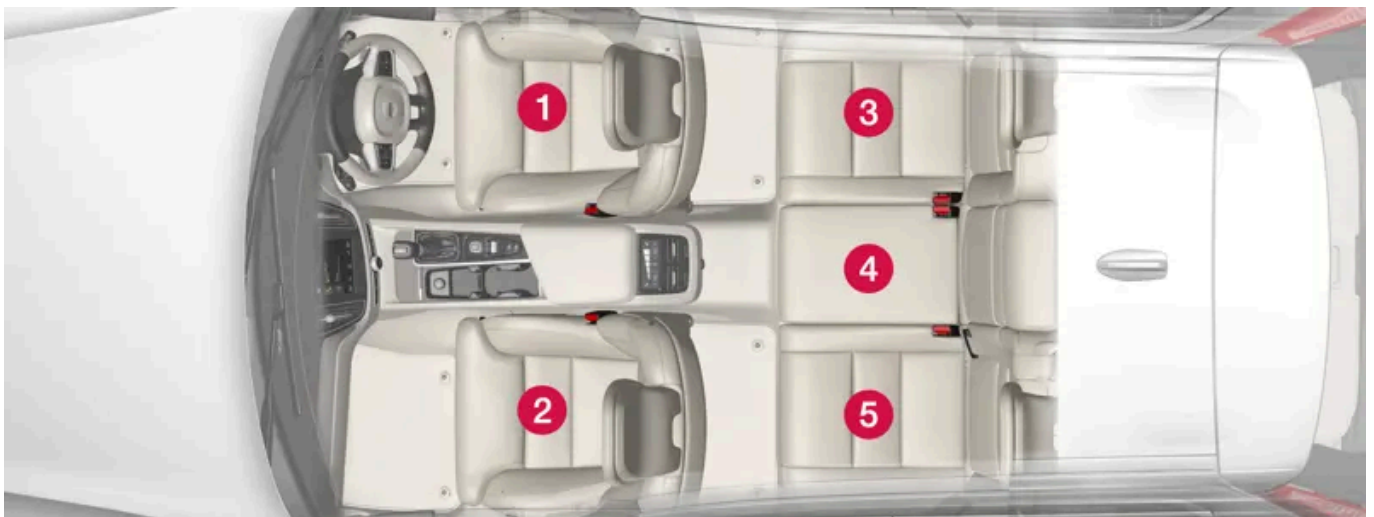

우측 운전 차량의 시트 위치.

	i-Size 어린이 시트	차량의 안전벨트를 사용하여 고정하는 범용으로 승인된 어린이 시트	기타 어린이 시트 카테고리 ^[1]
시트 위치 ^[2]	3, 5	2 ^[3] , 3, 5	2 ^[3] , 3, 4, 5

[1] 자세한 내용은 어린이 시트 제조사에 문의하십시오.

[2] 위의 번호에 따릅니다.

[3] 전향식 어린이 시트는 에어백 켜진 상태, 후향식 어린이 시트는 에어백 해제 상태.

3.3.2.5. 어린이 시트 제작업체 상세 정보

표에는 차량의 어느 위치가 어떤 종류의 어린이 시트에 적합한지 어린이 시트 제작업체에 알려주는 상세 정보가 나와 있습니다.

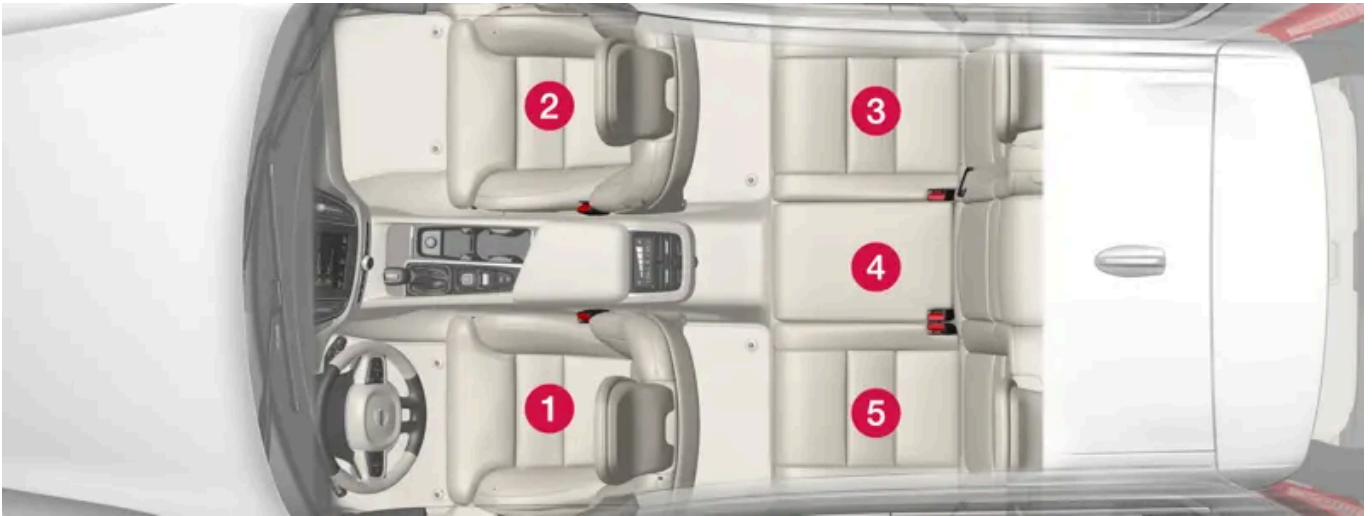

좌측 운전 차량의 시트 위치.

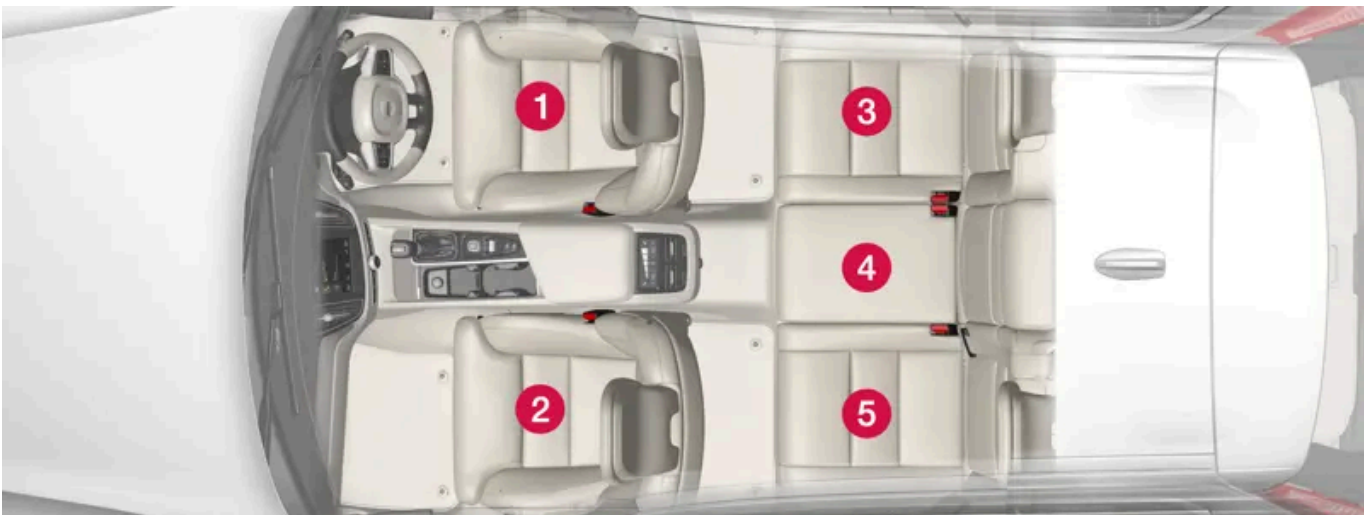

우측 운전 차량의 시트 위치.

시트 위치 ^[1]	1	2(에어백 꺼짐, 후향식 어린이 시트만 장착) ^{[2], [3]}	2(에어백 꺼짐, 전향식 어린이 시트만 장착) ^{[2], [3]}	3	4 ^[4]	5
차량의 안전 벨트를 사용하여 설치하는 범용 카시트에 적합한 시트 위치 (예/아니오).	아니오	예 ^[5]	예 ^[5]	예	아니오	예
i-Size 시트 위치 (예/아니오)	아니오	아니오	아니오	예	아니오	예
시트 위치 측방향 고정구(L1/L2/아니오)	아니오	아니오	아니오	아니오	아니오	아니오
가장 큰 적절한 후향식 고정구(R1/R2/R3/아니오)	아니오	R3 ^[6]	아니오	R3	아니오	R3
가장 큰 적절한 전향식 고정구(F1/F2/F2x/F3/아니오)	아니오	아니오	F3	F3	아니오	F3
가장 큰 적절한 부스터 고정구(B2/B3/아니오)	아니오	아니오	B3	B3	아니오	B3

[1] 그림 참조.

본 설명서의 내용은 인쇄 당시의 사용자 설명서 상태를 나타내며 향후에는 완전히 유효하지 않을 수 있습니다. 자세한 내용은 면책 조항 전문의 첫 번째 페이지를 참조하십시오.

[2] 어린이 시트를 설치하려면 반드시 시트 쿠션 연장부가 접힘 상태여야 합니다.

[3] 서포트 레그를 장착한 어린이 시트만 이 좌석에서 사용할 수 있습니다.

[4] 서포트 레그를 장착한 어린이 시트는 이 좌석에서 사용할 수 없습니다.

[5] 등받이를 똑바로 세우십시오.

[6] 차량에 ISOFIX 콘솔 액세서리가 장착된 경우 준범용으로 승인된(IL) ISOFIX 어린이 시트를 장착하는 데 사용됩니다(액세서리 종류는 국가에 따라 다릅니다). 이 좌석에는 어린이 시트용 상부 앵커가 없습니다.

3.3.2.6. ISOFIX 어린이 시트 위치 표

아래 표는 어린이의 체격별로 ISOFIX 어린이 시트를 설치하는 데 권장되는 위치를 나타냅니다.

어린이 시트는 UN Reg R44에 따라 승인되어야 하고 차량 모델이 제조사 차량 목록에 포함되어야 합니다.

i 참고

차량에 어린이 시트를 장착하기 전에 항상 사용 설명서에 나와 있는 어린이 시트 장착 관련 내용을 읽어 보십시오.

체중	신장 등급 [1]	어린이 시트의 종류	앞좌석(에어백 꺼짐, 후향식 어린이 시트만 장착) [2], [3]	앞좌석(에어백 꺼짐, 전향식 어린이 시트만 장착) [2], [3]	뒷좌석 외측 좌석	뒷좌석 중앙 좌석
그룹 0 최대 10 kg	E	후향식 유아용 시트	IL [2], [4], X [5]	X	IL [4]	X
그룹 0+ 최대 13 kg	E	후향식 유아용 시트	IL [2], [4], [6], X [5]	X	IL [4]	X
	C	후향식 어린이 시트				
	D	후향식 어린이 시트				
그룹 1 9-18 kg	A	전향식 어린이 시트	X	IL [2], [6], [7], X [5]	IL [7], IUF [7]	X
	B	전향식 어린이 시트				
	B1	전향식 어린이 시트				
	C	후향식 어린이 시트	IL [2], [6], X [5]	X	IL	X
	D	후향식 어린이 시트				
그룹 2/3 15-36 kg	-	전향식 어린이 시트	X	IL	IL	X

IL: 특정 ISOFIX 어린이 안전 장치에 적합. 이 어린이 안전 장치는 특정 차량용 안전 장치이며 제한적 또는 준범용 카테고리의 안전 장치입니다.
 IUF: 이 그룹에서 사용하도록 승인된 범용 카테고리의 ISOFIX 전향식 어린이 안전 장치에 적합.
 X: ISOFIX 어린이 안전 장치에 적합하지 않음.



경고

동승석 에어백이 활성화된 경우에는 절대로 동승석에 후향식 어린이 시트를 장착하지 마십시오.



참고

i-Size/ISOFIX 어린이 시트에 신체 크기 분류가 없으면, 어린이 시트용 차량 목록에 차종이 명시되어야 합니다.



참고

볼보가 권장하는 i-Size/ISOFIX 어린이 시트에 관한 정보에 대해서는 볼보 서비스 센터에 문의하십시오.

- [1] ISOFIX 고정 장치가 장착된 어린이 시트의 경우, 사용자가 올바른 종류의 어린이 시트를 선택하는 데 도움이 되는 신장 등급이 있습니다. 신장 등급은 어린이 시트 라벨에서 읽을 수 있습니다.
- [2] 차량에 ISOFIX 콘솔 액세서리가 장착된 경우 준범용으로 승인된(IL) ISOFIX 어린이 시트를 장착하는 데 사용됩니다(액세서리 종류는 국가에 따라 다릅니다). 여기에는 어린이 시트의 상부 앵커가 없습니다.
- [3] 어린이 시트를 설치하려면 반드시 시트 쿠션 연장부가 접힘 상태여야 합니다.
- [4] 볼보의 권장 사항: ISOFIX 고정 장치를 사용하여 고정하는 볼보 유아용 시트(형식 승인 E1 000008).
- [5] 차량에 ISOFIX 브래킷이 장착되지 않은 경우에 적용 가능.
- [6] 등받이를 조절하여 헤드레스트가 어린이 시트를 간섭하지 않게 하십시오.
- [7] 볼보는 이 그룹의 어린이에게는 후향식 어린이 시트를 권장합니다.

3.3.2.7. i-Size 어린이 시트 위치 표

아래 표는 어린이의 체격별로 i-Size 어린이 시트를 설치하는 데 권장되는 위치를 나타냅니다.

어린이 시트는 UN Reg R129에 따라 승인되어야 합니다.



참고

차량에 어린이 시트를 장착하기 전에 항상 사용 설명서에 나와 있는 어린이 시트 장착 관련 내용을 읽어 보십시오.

어린이 시트의 종류	앞좌석(에어백 꺼짐, 후향식 어린이 시트만 장착)	앞좌석(에어백 켜짐, 전향식 어린이 시트만 장착)	뒷좌석 외측 좌석	뒷좌석 중앙 좌석
i-Size 어린이 시트	X	X	i-U ^{[1], [2]}	X
i-U: i-Size "범용" 어린이 시트, 전향식 및 후향식에 적합. X: 범용으로 승인된 어린이 시트에 부적합.				

[1] 볼보는 4세 이하의 어린이는 되도록 후향식 어린이 시트에 앉힐 것을 권장합니다.

[2] 볼보의 권장 사항: 볼보의 이지 액세스 후향 어린이 시트 i-Size (형식 승인 E1-010016) 및 BeSafe iZi Kid X2 i-Size (형식 승인 E4-129R-000002).

3.3.3. 어린이 보호용 잠금장치 작동/해제

어린이 보호용 잠금장치는 뒷도어를 차량 안에서 여는 것을 방지합니다. 어린이 보호용 잠금장치를 사용하여 뒷좌석에서도 전동 윈도우 작동을 방지할 수 있습니다.

어린이 보호용 잠금장치는 수동과 전동 중 하나입니다*.

어린이 보호용 잠금장치

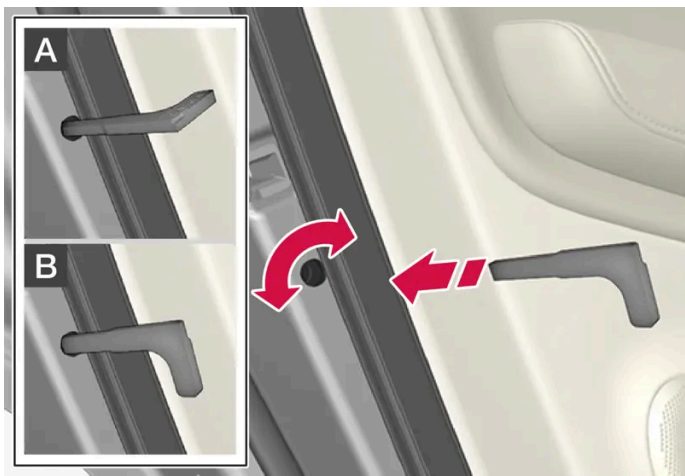

어린이 보호용 잠금장치. 수동 도어 잠금장치와 혼동하지 않아야 합니다.

- 1 키의 탈착형 보조 키를 사용하여 노브를 돌립니다.

- A 도어가 차단되어 안에서 열 수 없습니다.
- B 바깥과 안 모두에서 도어를 열 수 있습니다.

i 참고

- 도어의 노브 컨트롤은 해당 도어만 잠급니다 - 양쪽 뒷도어를 동시에 잠그지는 않습니다.
- 어린이 보호용 잠금장치가 장착된 차량에는 수동 어린이 잠금장치가 없습니다.

어린이 보호용 잠금장치*

본 설명서의 내용은 인쇄 당시의 사용자 설명서 상태를 나타내며 향후에는 완전히 유효하지 않을 수 있습니다. 자세한 내용은 면책 조항 전문의 첫 번째 페이지를 참조하십시오.

어린이 보호용 잠금장치는 시동 스위치가 0 이상의 위치에 있을 때 작동/해제할 수 있습니다. 작동/해제는 차량이 꺼진 후 최대 2분 동안 실시할 수 있습니다. 단 열린 도어가 없어야 합니다.



작동 및 해제 버튼.

뒷좌석 어린이 보호용 잠금장치 켜짐

버튼 램프가 켜지면, 어린이 보호용 잠금장치가 켜진 것입니다.

차량이 꺼져 있을 때 어린이 보호용 잠금장치를 작동하면 차량을 다음에 시동할 때 이 기능이 활성화된 상태를 유지합니다.

- 뒷도어는 안쪽에서 열 수 없습니다.
- 뒷좌석 전동 윈도우는 운전석 도어에서만 작동할 수 있습니다.

뒷좌석 어린이 보호용 잠금장치 꺼짐

버튼 램프가 켜지지 않으면, 어린이 보호용 잠금장치가 꺼진 것입니다.

- 뒷도어는 안쪽에서 열 수 있고 전동 윈도우는 뒷좌석에서 작동할 수 있습니다.

심볼 및 메시지

심볼	메시지	의미
	뒷좌석 유아 보호 잠금장치 작동됨	어린이 보호용 잠금장치가 작동하고 있습니다.
	뒷좌석 유아 보호 잠금장치 작동 중지됨	어린이 안전 잠금장치가 해제되었습니다.

* 옵션/액세서리.

3.3.4. 어린이 안전

차량으로 이동 시 어린이를 항상 안전하게 앉혀야 합니다.

본 설명서의 내용은 인쇄 당시의 사용자 설명서 상태를 나타내며 향후에는 완전히 유효하지 않을 수 있습니다. 자세한 내용은 면책 조항 전문의 첫 번째 페이지를 참조하십시오.

볼보는 이 차량에 장착하도록 고안된 어린이 안전 장비(어린이 시트 및 고정 장치)를 보유하고 있습니다. 볼보의 어린이 안전 장비를 사용하면 차량에서 어린이가 안전하게 여행할 수 있는 좋은 상태를 확보할 수 있습니다. 어린이 안전 장비는 차량에 잘 맞으며 간단하게 사용할 수 있습니다.

사용해야 하는 장비 선택은 어린이의 체중과 신장을 고려하여 이루어집니다.

볼보는 어린이들이 가능한 한 오래도록(적어도 만 4세까지) 후향식 어린이 시트를 사용하고 그 후에는 어린이의 신장이 140 cm(4 피트 7 인치)가 될 때까지 전향식 어린이 시트를 사용해 여행할 것을 권장합니다.

i 참고

연령과 키에 따라 사용하는 어린이 시트의 유형에 대한 법적인 규정은 국가마다 다릅니다. 어떤 어린이용 시트를 사용할 것인지 확인하십시오.

i 참고

어린이 보호장치를 사용할 때는 이에 함께 들어 있는 설치 설명서를 잘 읽어 보는 것이 중요합니다. 어린이 보호장치 장착에 대한 질문이 있을 경우에는 제조사에 문의하여 명확한 지침을 구하십시오.

모든 연령의 어린이는 항상 차량에 올바르게 착석한 상태에서 앉아야 합니다. 절대로 어린이가 탑승객의 무릎 위에 앉도록 하지 마십시오.

3.3.5. 어린이 시트

어린이가 차량으로 이동할 때 항상 적절한 어린이 시트를 사용해야 합니다.

어린이가 편안하고 안전하게 앉아야 합니다. 어린이 시트는 올바른 위치에 올바르게 설치하고 올바르게 사용해야 합니다.

어린이 시트 장착 지침을 참조하여 올바르게 장착하십시오.

i 참고

어린이 보호장치를 사용할 때는 이에 함께 들어 있는 설치 설명서를 잘 읽어 보는 것이 중요합니다. 어린이 보호장치 장착에 대한 질문이 있을 경우에는 제조사에 문의하여 명확한 지침을 구하십시오.

i 참고

어린이 시트를 차량 내에 고정하지 않은 채로 놓아 두지 마십시오. 어린이 시트는 사용하지 않을 때는 항상 어린이 시트 제조사의 지침에 따라 고정하십시오.

i 참고

어린이 안전 장치를 장착할 때에는 어린이 안전 장치의 날카로운 가장자리나 튀어나온 부분이 차량의 내부를 긁지 않도록 주의를 기울여야 합니다.

어린이용 시트를 장기간 장착하고 사용하면 차량 피팅의 마모 및 파열이 발생할 수 있습니다. 볼보는 킥 가드 액세서리를 사용하여 차량 피팅을 보호할 것을 권장합니다.

i 참고

어린이가 차량의 통합 안전벨트를 사용하는 어린이 안전 장치에 대한 정보는 사용 설명서에 나와 있는 안전벨트 권장사항에서 확인합니다.

3.3.6. 동승석 에어백* 켜기/끄기

차량에 Passenger Airbag Cut Off Switch(PACOS)가 장착된 경우 동승석 에어백을 비활성화할 수 있습니다.

동승석 에어백 스위치는 계기판의 동승석 쪽에 있고 동승석 도어를 열면 접근할 수 있습니다.

스위치가 제위치에 있는지 확인하십시오.

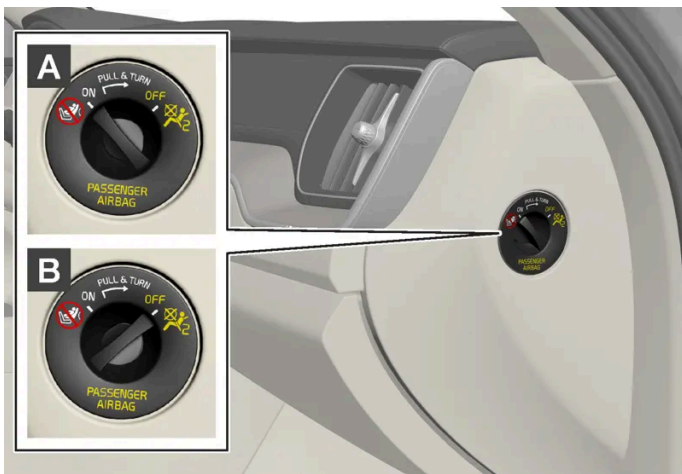

A ON - 에어백이 켜져 있고 모든 전향 탑승자(어린이와 성인)가 동승석에 안전하게 착석할 수 있습니다.

B OFF - 에어백이 꺼져 있고 어린이를 후향식 어린이 시트에 앉혀 동승석에 안전하게 착석시킬 수 있습니다.

! 경고

동승석 에어백을 켜고 끄는 스위치가 차량에 장착되지 않은 경우에는 에어백이 항상 켜져 있습니다.

동승석 에어백 켜기



1

스위치를 바깥쪽으로 당겨 OFF에서 ON으로 돌립니다.

▶ 운전자 화면에 조수석 에어백 켜기 라는 메시지가 표시됩니다.

i 참고

시동 스위치를 I 위치 이하에 놓고 동승석 에어백을 켜거나 끈 후에 시동 스위치를 II 위치에 놓으면 6초 후에 주행 정보창에 메시지가 나타나고 루프 콘솔에 다음 표시등이 켜집니다.

2 우측 스티어링 휠 키패드의 O 버튼을 눌러 메시지를 확인합니다.



▶ 문자 메시지와 루프 콘솔의 경고등은 앞좌석 동승석 에어백이 켜졌음을 나타냅니다.

! 경고

에어백이 켜져 있는 경우에는 절대로 조수석에 후향식 어린이 시트를 장착하지 마십시오.

조수석에 탑승자(어린이 또는 성인)가 있을 때는 조수석 에어백을 켜야 합니다.

위의 조언을 따르지 않는 경우에는 생명이 위험하거나 심각한 부상을 입을 수 있습니다.

동승석 에어백 끄기



1

스위치를 바깥쪽으로 당겨 ON에서 OFF으로 돌립니다.

- ▶ 운전자 화면에 조수석 에어백 끄기 라는 메시지가 표시됩니다.

i 참고

시동 스위치를 I 위치 이하에 놓고 동승석 에어백을 켜거나 끈 후에 시동 스위치를 II 위치에 놓으면 6초 후에 주행 정보창에 메시지가 나타나고 루프 콘솔에 다음 표시등이 켜집니다.

- 2 우측 스티어링 휠 키패드의 O 버튼을 눌러 메시지를 확인합니다.



- ▶ 문자 메시지와 루프 콘솔의 심볼은 앞좌석 동승석 에어백이 꺼졌음을 나타냅니다.

! 경고

조수석 에어백이 꺼져 있을 때는 조수석에 탑승자(어린이 또는 성인)가 앉지 말아야 합니다.

위의 조언을 따르지 않는 경우에는 생명이 위험하거나 심각한 부상을 입을 수 있습니다.

 **중요**

동승석 에어백이 꺼진 경우에는 동승석측의 전동 안전벨트 프리텐셔너도 꺼집니다.

* 옵션/액세서리.

3.4. 안전 모드

3.4.1. 교통 사고

차량에 교통 사고가 발생한 경우에는 비상등을 켜 후 가능하면 안전한 위치로 차량을 이동하십시오.

운전자 화면에 안전 모드 설명서 참조 메시지가 표시될 때 연료 냄새가 나는 경우, 차량에 시동을 시도하지 마시고 즉시 차량을 떠나십시오.

필요한 경우 긴급 지원 또는 긴급 출동 서비스를 요청하십시오.

- 차량에서 내릴 때에는 안전에 주의하십시오!
- 반사 조끼를 사용하고 경고 삼각대를 위치시켜 다른 도로 사용자에게 경보를 제공하십시오.

야생동물과 충돌한 경우

조심하십시오. 부상 당한 동물이 함정에 빠졌다고 느끼고 자신을 방어하려 할 수 있습니다.

동물이 심각하게 부상 당한 경우에는 경찰에 연락하여 안락사 관련 도움을 받거나 죽은 동물을 도로에서 치워 다른 도로 사용자가 위험에 처하지 않도록 하십시오.

3.4.2. 안전 모드

안전 모드는 연료 라인, 안전 시스템의 센서 또는 브레이크 시스템과 같은 차량의 중요 기능이 충돌로 손상되었을 수도 있을 때 실행되는 보호 상태입니다.

차량이 충돌한 경우, 운전자 화면이 손상되지 않고 차량의 전기 시스템이 여전히 정상인 경우 안전 모드 설명서 참조라는 메시지가 운전자 화면에 경고 심볼과 함께 표시될 수 있습니다. 이 메시지는 차량의 기능이 감소되었음을 나타냅니다.

 **경고**

운전자 화면에 안전 모드 설명서 참조 메시지가 표시되었을 때 연료 냄새가 나는 경우에는 어떠한 경우에도 절대로 차량을 다시 작동하지 마십시오. 즉시 차에서 내리십시오.

차가 안전 모드에 있을 때는 시스템을 리셋하여 시동을 걸고 짧은 거리를 이동하는 것을 시도할 수 있습니다(차가 위험한 도로에 있을 때 등).

 경고

차량이 안전 모드에 있는 경우에는 절대로 직접 차량을 수리하거나 전자장치를 재설정하려 하지 마십시오. 부상이 발생하거나 차량이 정상적으로 작동하지 않을 수 있습니다. 안전 모드 설명서 참조 라는 표시가 되었을 때에는 볼보 서비스 센터를 통해 차량을 점검하고 정상 상태로 복구할 것을 권장합니다.

 경고

차가 안전 모드에 있을 때는 차를 견인시키지 말고 차를 트럭에 실어 볼보 공식 서비스 센터로 운반해야 합니다.

3.4.3. 안전 모드 이후 차량의 시동 및 이동

차가 안전 모드에 있을 때는 시스템을 리셋하여 시동을 걸고 짧은 거리를 이동하는 것을 시도할 수 있습니다(차가 위험한 도로에 있을 때 등).

안전 모드 후 차량의 리셋 및 시동

- 1 차량의 전반적 손상 상태와 연료 누출 여부를 점검하십시오. 또한 연료 냄새가 나지 않아야 합니다.
경미한 손상만 있고 점검을 통해 연료 누출이 없음을 확인한 경우, 시동을 걸어 볼 수 있습니다.

 경고

운전자 화면에 안전 모드 설명서 참조 메시지가 표시되었을 때 연료 냄새가 나는 경우에는 어떠한 경우에도 절대로 차량을 다시 작동하지 마십시오. 즉시 차에서 내리십시오.

- 2 차량을 수동으로 끕니다.
 - 3 시동을 걸어봅니다.
- 차량의 전자 장치는 시스템을 점검한 후 정상 상태로 복구하려 합니다.

 중요

안전 모드 설명서 참조라는 메시지가 아직도 화면에 표시된 경우에는 차량을 운행하거나 견인하지 말아야 하며, 긴급 출동 서비스를 이용해야 합니다. 차량이 주행 가능한 것처럼 보이는 경우에도 움직인 후에는 숨겨진 손상이 차량을 제어할 수 없도록 만들 수 있습니다.

안전 모드 이후 차량 이동

본 설명서의 내용은 인쇄 당시의 사용자 설명서 상태를 나타내며 향후에는 완전히 유효하지 않을 수 있습니다. 자세한 내용은 면책 조항 전문의 첫 번째 페이지를 참조하십시오.

- 1 시동 시도 후 운전자 화면에 "정상 모드, 차가 정상 모드에 있습니다"(The car is now in normal mode)라는 메시지가 표시될 경우, 위험한 위치에 있을 경우 차량을 주의하여 이동할 수 있습니다.
- 2 차량을 필요 이상으로 이동시키지 마십시오.



경고

차가 안전 모드에 있을 때는 차를 견인시키지 말고 차를 트럭에 실어 볼보 공식 서비스 센터로 운반해야 합니다.

3.5. 안전

차량에는 서로 연동하여 사고 시 운전자와 탑승자를 보호하는 여러 안전 장치가 장착되어 있습니다.

차량에는 사고가 발생하는 경우 반응을 하고, 다른 종류의 에어백 및 안전벨트 프리텐셔너 등과 같은 다양한 안전 장치를 작동시키는 여러 센서가 장착되어 있습니다. 다양한 각도의 충돌, 전복, 도로 이탈 등 구체적인 사고 상황에 따라 안전 장치들은 서로 다른 방식으로 반응하여 우수한 보호 효과를 제공해줍니다.

또한 경추 보호 시스템(Whiplash Protection System)과 같은 기계식 안전 장치도 있습니다. 차량은 또한 충돌력의 많은 부분이 빔, 필라, 플로어, 루프 및 바디의 다른 부분으로 분산되도록 구조가 설계되어 있습니다.

차량의 중요 기능이 손상된 경우 충돌 후 차량의 안전 모드가 켜질 수도 있습니다.

운전자 화면의 경고등



시동 스위치를 II 위치에 놓으면 경고등이 운전자 화면에 켜집니다. 차량의 안전 장치에 결함이 없을 경우 약 6초 후 심볼이 꺼집니다.



경고

경고 심볼이 켜진 상태를 유지하거나 주행 중 켜지고 정비소로 이동 **SRS** 에어백 긴급 서비스 필요함라는 메시지가 운전자 화면에 표시되는 경우에 이는 안전 시스템 중 하나의 일부가 완전히 기능하지 않는다는 것입니다. 가능한 한 빨리 볼보 공식 서비스 센터에 연락할 것을 권장합니다.



경고

절대로 차량의 다양한 안전 시스템을 직접 개조하거나 수리하지 마십시오. 시스템 일부에서 불량 작업으로 인해 오작동이 초래될 수 있으며 심각한 부상이 발생할 수 있습니다. 볼보 공식 서비스 센터에 연락할 것을 권장합니다.



특정 경고등에 고장이 생기면, 일반 경고등이 켜지고 운전자 화면에 동일한 메시지가 표시됩니다.

3.6. Pedestrian Protection System

보행자 보호 시스템(Pedestrian Protection System, PPS)은 특정한 전방 충돌 상황에서 보행자에게 가해지는 차량의 충격을 완화하는 시스템입니다.

보행자와 충돌하는 특정한 전방 충돌 상황에서 차량 앞쪽의 센서가 반응하고 시스템이 켜집니다.

PPS가 켜지면 다음 상황이 발생합니다.

- 보닛 뒤쪽이 올라갑니다.
- 자동 경보가 **Volvo Assistance**을 경유하여 전송됩니다.

센서가 약 **25-50 km/h (15-30 mph)**에서 켜집니다.

센서는 사람의 다리와 비슷한 속성을 갖는 물체와 충돌하는 것을 감지하도록 고안되었습니다.



참고

교통 환경에 보행자와의 충돌과 비슷한 신호를 센서에 전송하게 하는 물체가 있을 수 있습니다. 그러한 물체와 충돌하면 시스템이 켜질 수 있습니다.



경고

전방에 액세서리를 장착하지 말고 아무것도 변경하지 마십시오. 전방에서 예상치 못한 개입이 발생하면 시스템의 오작동이 초래될 수 있으며 심각한 부상이나 차량 손상이 발생할 수 있습니다.

볼보 순정 와이퍼 암을 사용하고 순정 부품만 사용할 것을 권장합니다.



경고

시스템을 직접 개조하거나 수리하지 마십시오. 볼보 공식 서비스 센터에 연락할 것을 권장합니다. 검증되지 않은 작업으로 인해 오작동이 초래될 수 있으며 심각한 부상이 발생할 수 있습니다.



경고

차량의 전방에 손상이 발생한 경우에는 볼보 공식 서비스 센터에 연락하여 시스템의 무결성을 확인할 것을 권장합니다.

운전자 화면의 심볼

심볼	의미
	PPS가 켜졌거나 시스템에서 결함이 발생했습니다. 표시된 권장 사항을 따르세요.



경고

시스템이 활성화된 후 보닛이 시야를 가리는 경우에는 차량을 운전하지 마십시오. 대신 볼보는 차량을 견인할 것을 권장합니다.

3.7. 임산부의 안전

임신 중에는 안전 벨트를 올바르게 사용해야 하며, 임신한 운전자는 착석 위치를 조정해야 합니다.

안전벨트

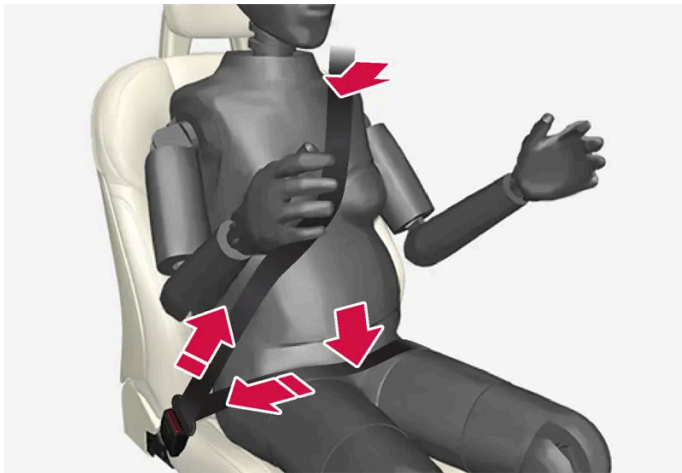

대각선 부분이 어깨를 감싼 다음 가슴과 복부 측면 사이를 통과합니다.

무릎 부분은 허벅지 위에 평평하게 또한 최대한 복부 아래에 낮게 놓여야 합니다. 절대로 위로 올라가게 하면 안 됩니다. 안전 벨트를 팽팽하게 하여 최대한 몸에 밀착시킵니다. 또한, 안전 벨트가 꼬이지 않았는지 확인합니다.

착석 자세

임신하여 배가 불러올수록, 임신한 운전자는 운전 중에 차량을 쉽게 조종할 수 있도록 시트와 스티어링 휠을 조절해야 합니다(즉 풋 페달과 스티어링 휠을 쉽게 조작할 수 있어야 합니다). 이것의 목적은 복부와 스티어링 휠 사이의 거리를 최대한 벌려 시트를 조절하는 것입니다.

3.8. 제조 결함에 대해 고객에게 보내는 메시지

제작사: (주)볼보자동차코리아

주 소: 서울특별시 강남구 학동로 343 5층 볼보자동차코리아

연락처: 1588-1777

제작결함안내(제50조 관련)

귀하의 자동차 또는 자동차부품에 잦은 고장 등의 문제로 교통사고를 유발할 수 있는 결함이 있다고 판단되면, 자기 및 다른 사람의 안전을 위하여 즉시 (주)볼보자동차코리아와 제작결함조사를 시행하는 교통안전공단 자동차안전연구원에 연락하여 주시기 바랍니다.

교통안전공단 자동차안전연구원은 소비자 불만사항 등을 접수하여 분석한 후 해당 자동차 또는 자동차부품에 제작 결함의 가능성이 있다고 판단되는 경우 제작결함조사를 실시하여 해당 제작사에게 제작결함시정(recall) 등의 조치를 취할 것입니다.

교통안전공단 자동차안전연구원의 자동차 또는 자동차부품 결함 등 소비자 불만접수창구는 다음과 같습니다.

교통안전공단 자동차안전연구원

전화: 080-357-2500

인터넷 홈페이지: 제작결함정보전산망(www.car.go.kr)

3.9. Whiplash Protection System

경추 보호 시스템 (Whiplash Protection System, WHIPS)은 경추 손상의 위험을 줄여줍니다. 이 기능은 충격 흡수형 등받이 및 시트 쿠션, 특수 설계된 앞좌석의 헤드레스트로 구성되어 있습니다.

WHIPS는 후방 충돌이 있을 때 충돌 각도, 충돌 속도, 충돌 차량의 특성에 맞추어 작동합니다.

WHIPS가 작동하면 앞좌석의 등받이가 뒤로 눕혀지고 시트 쿠션이 낮아져 운전자와 앞승객의 자세가 경추 부상의 위험이 적은 자세로 바뀝니다. 이로 인해 경추 부상을 유발할 수 있는 충격이 흡수됩니다.



경고

WHIPS는 안전벨트와 함께 작동합니다. 항상 안전벨트를 매십시오.

! 경고

절대로 시트 또는 WHIPS를 직접 개조하거나 수리하지 마십시오. 볼보 공식 서비스 센터에 연락할 것을 권장합니다.

앞좌석이 충돌 등과 관련하여 큰 부하에 노출된 경우에는 해당 시트를 교체해야 합니다. 손상이 없는 것처럼 보이는 경우에도 시트의 보호 기능 중 일부가 손실되었을 수 있습니다.

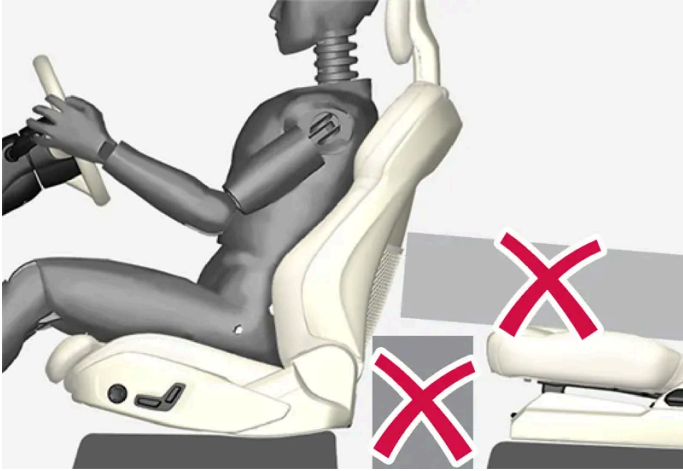

앞좌석 뒤의 바닥, 앞좌석 밑의 바닥 또는 뒷좌석에 WHIPS 작동을 방해할 수 있는 물건을 놓지 마십시오.

! 경고

뒷좌석 쿠션과 앞좌석 등받이 사이에 딱딱한 물체를 끼우지 마십시오.

뒷좌석의 등받이를 낮추면 화물을 고정하여 충돌이 발생하는 경우에 화물이 앞좌석 등받이로 미끄러지지 않도록 해야 합니다.

! 경고

뒷좌석의 등받이를 낮추거나 뒷좌석에서 후향 어린이 시트를 사용하는 경우에는 해당 앞좌석을 앞으로 움직여서 낮춘 등받이나 어린이 시트와 접촉하지 않도록 해야 합니다.

착석 자세

WHIPS가 우수한 보호 효과를 발휘하려면 운전자와 탑승자가 시트에 똑바로 앉아 시스템 작동이 방해 받지 않도록 해야 합니다.

출발하기 전에 똑바로 앉으십시오.

운전자와 앞좌석 동승석 탑승자는 머리와 헤드레스트 사이를 최대한 좁히고 시트 가운데 앉아야 합니다.

WHIPS와 어린이 시트

WHIPS는 차량이 어린이 시트 또는 부스터 쿠션에 앉은 어린이를 보호하는 기능을 약화시키지 않습니다.

4. 디스플레이 및 음성 컨트롤

4.1. 운전자 화면

4.1.1. 운전자 화면의 게이지와 표시등

4.1.1.1. 연료 게이지

운전자 화면의 연료 게이지는 탱크의 연료 레벨을 표시합니다.

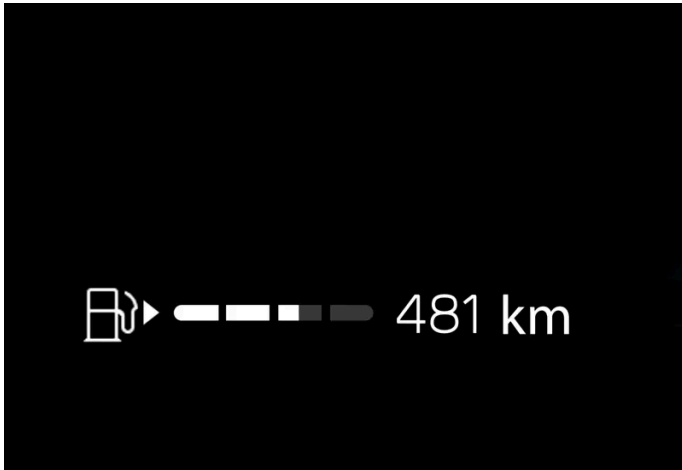

연료 게이지의 흰색 영역은 탱크의 연료량을 나타냅니다.

연료 레벨이 낮으면 연료 펌프 심볼이 커지고 주황색으로 변합니다. 남은 연료로 주행할 수 있는 거리도 연료 게이지에 표시됩니다.

남은 연료로 주행 가능 거리

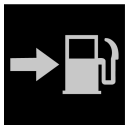

트립 컴퓨터는 탱크에 있는 연료의 양으로 얼마나 주행할 수 있는지 계산합니다.

계산은 지난 30 km(20 마일) 동안의 평균 연료 소비량과 남아 있는 연료량을 기초로 이루어집니다.

게이지가 "----"을 표시하면 남은 거리를 계산할 수 있을 만큼 연료가 충분히 남아 있는 것이 아닙니다. 가능한 한 빨리 주유하십시오.



참고

차량 주행 상황의 변동으로 인해 약간의 오차가 발생할 수 있습니다.

일반적으로 경제적인 운전 스타일을 적용하면 더 먼 거리를 주행할 수 있습니다.

4.1.1.2. 외부 온도 게이지

자동차 외부 온도가 운전자 화면에 표시됩니다. 차량이 정지 상태인 경우에 게이지는 지나치게 높은 온도 판독값을 표시할 수 있습니다.



차량 외부 온도가 $-5^{\circ}\text{C}(23^{\circ}\text{F}) \sim +2^{\circ}\text{C}(36^{\circ}\text{F})$ 인 경우 눈 심볼이 점등되어 미끄러운 도로 상황에 대한 경고를 제공합니다.

온도 게이지 설정

- 1 를 누릅니다.
- 2 **System** 선택.
- 3 단위 메뉴를 누릅니다.
- 4 원하는 설정을 변경합니다.

4.1.1.3. 기어 변속 표시등

운전자 화면에 있는 기어 변속 표시등은 수동 기어 변속 중에 현재 기어를 표시하며, 최적의 연비를 위해 다음 기어를 넣기에 적절한 시점을 표시합니다.

수동 변속 시 예코 주행을 하려면 적절한 기어로 운전하고 기어를 적시에 변속하는 것이 중요합니다.

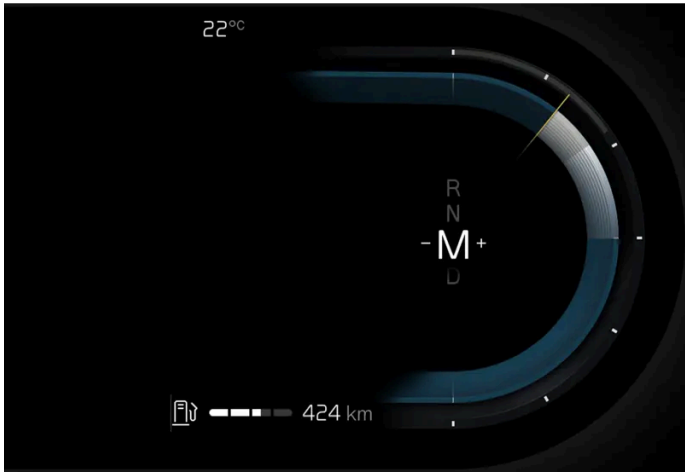

운전자 화면의 기어 변속 표시등.

기어 변속 표시등은 운전자 화면에 현재 기어를 표시하며 더 높은 기어로 변속할 것을 권장하거나 더 낮은 기어로 변속할 것을 권장하기 위해 "+" 또는 "-"로 표시합니다.

i 참고

기어 변속 표시등은 특정 국가에서만 제공됩니다.

4.1.2. 트립 컴퓨터

4.1.2.1. 트립 컴퓨터

자동차의 트립 컴퓨터는 주행거리, 평균 연료 소모량 및 평균 속도 등을 기록합니다.

트립 컴퓨터의 정보

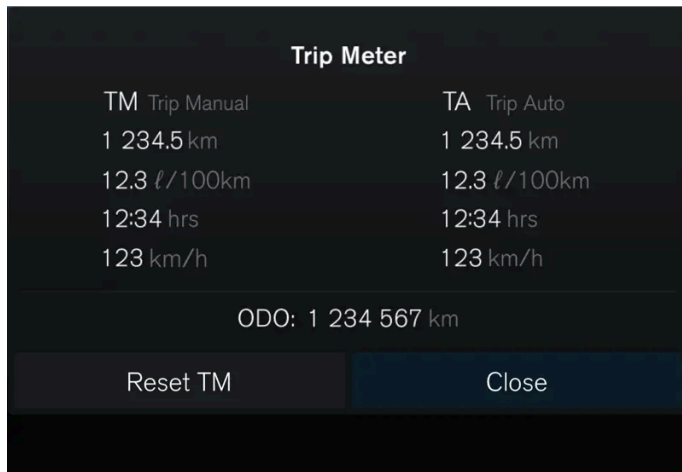

트립 컴퓨터에 표시되는 숫자:

- 주행거리
- 평균 연료 소모량
- 운전 시간
- 평균 속도

트립 컴퓨터 열기

- 1 스티어링 휠의 O 버튼을 누릅니다.
- 트립 컴퓨터가 열립니다.

구간거리계

두 가지의 구간거리계(TM 및 TA)가 있습니다.^[1]

TM은 수동으로 재설정할 수 있습니다. TA는 차량을 네 시간 이상 사용하지 않는 경우에 자동으로 재설정됩니다.

누적주행거리계

누적주행거리계는 차량의 총 주행거리를 기록합니다. 이 값은 영(0)으로 재설정할 수 없습니다.

트립 컴퓨터 설정

트립컴퓨터는 중앙 화면을 통해 설정 가능합니다.

- 1 를 누릅니다.
- 2 컨트롤을 선택합니다.

본 설명서의 내용은 인쇄 당시의 사용자 설명서 상태를 나타내며 향후에는 완전히 유효하지 않을 수 있습니다. 자세한 내용은 면책 조항 전문의 첫 번째 페이지를 참조하십시오.

3 원하는 설정을 변경합니다.

[1] 트립 매뉴얼 및 트립 오토매틱

4.1.2.2. 구간거리계 재설정

구간거리계는 운전자 화면에서 또는 좌측 레버 스위치를 사용하여 0으로 재설정할 수 있습니다.

구간거리계의 모든 정보를 0으로 재설정합니다(주행 거리(마일리지), 평균 연료 소모량, 평균 속도 및 주행 시간).

운전자 화면에서 0으로 재설정하기

- 1 스티어링 휠의 O 버튼을 누릅니다.
 - 2 스티어링 휠의 버튼을 사용하여 **Reset TM**을 선택합니다.
 - 3 O 버튼을 눌러 재설정을 적용합니다.
- > 구간거리계가 재설정됩니다.

레버 스위치를 사용하여 재설정



- 1 레버 스위치의 RESET 버튼을 길게 누릅니다.
- > 구간거리계가 재설정됩니다.

4.1.3. 운전자 화면

운전자 화면에는 차량과 주행에 대한 정보가 표시됩니다.

운전자 화면에는 게이지, 운전자 지원 기능, 지시등 및 경고 심볼이 포함되어 있습니다. 운전자 화면의 내용은 차량의 장비, 설정 및 당시의 활성화된 기능에 따라 다릅니다.

문을 열면 운전자 화면은 즉시 켜집니다. 운전자 화면은 사용되지 않을 경우 잠시 후 꺼집니다. 운전자 화면을 다시 켜기 위하여 다음 중 한 가지를 하십시오.

- 시동 스위치를 I 위치로 합니다.
- 도어 중 하나를 엽니다.

! 경고

운전자 화면이 꺼지거나, 작동/시동 시 켜지지 않거나, 전체적으로 또는 부분적으로 읽을 수 없는 경우에는 차량을 사용해서는 안 됩니다. 즉시 볼보 공식 서비스 센터를 방문하십시오. 볼보 공식 서비스 센터를 권장합니다.

! 경고

운전자 화면에 결함이 발생하는 경우에는 브레이크, 에어백, 기타 안전 시스템 관련 정보가 표시되지 않을 수 있습니다. 이러한 경우에 운전자는 차량의 시스템 상태를 점검하거나 현재 경고 및 정보를 수신할 수 없습니다.

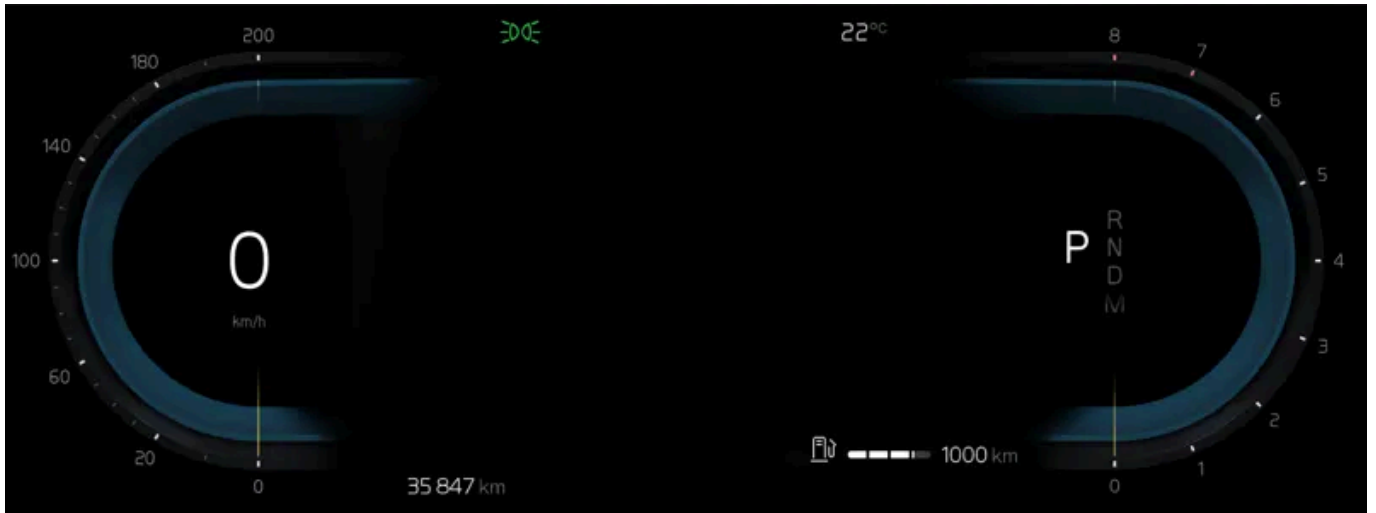

운전자 화면 내의 위치:

좌측	중앙	우측
표시등 및 경고등	표시등 및 경고등	표시등 및 경고등
속도계	온도	타코미터(회전 속도계)
크루즈 컨트롤 및 속도 제한기 정보	메시지, 때로는 그래픽 포함	주행 모드
구간거리계	도어 및 안전벨트 정보	선택된 주행 방향

본 설명서의 내용은 인쇄 당시의 사용자 설명서 상태를 나타내며 향후에는 완전히 유효하지 않을 수 있습니다. 자세한 내용은 면책 조항 전문의 첫 번째 페이지를 참조하십시오.

좌측	중앙	우측
-	운전자 지원 시스템 기능	회생 제동 ^[1]
-	앱 메뉴(스티어링휠 키패드로 활성화)	연료 게이지

[1] 마일드 하이브리드에만 적용됩니다.

4.1.4. 운전자 화면 설정

화면 모드를 변경하거나 운전자 화면에 무엇을 표시해야 할지를 설정합니다.

앱 메뉴

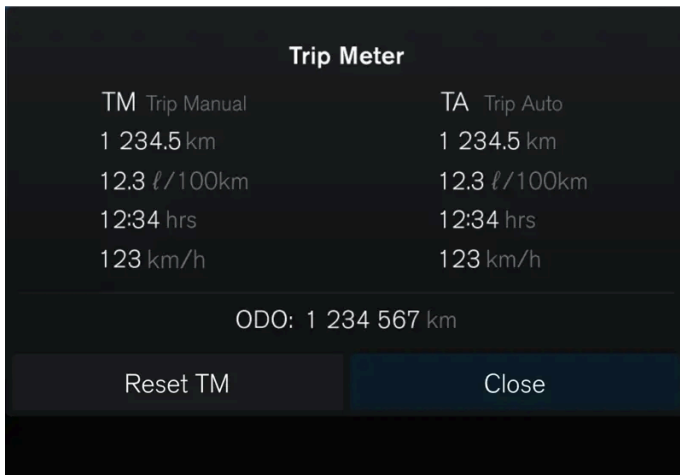

- 구간거리계 및 주행거리계 등에 대한 정보.

앱 메뉴 관리하기

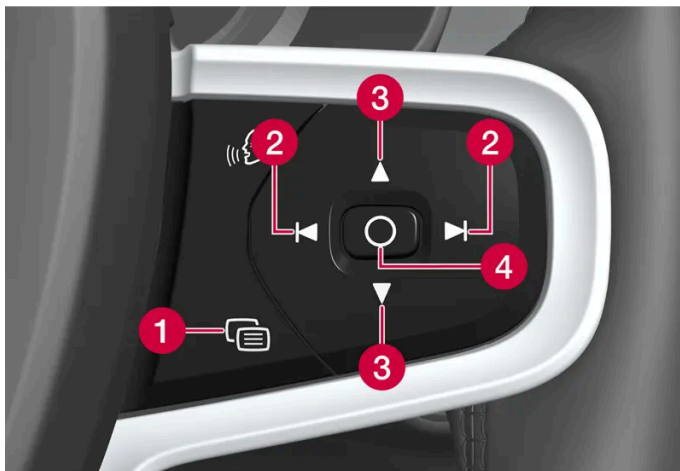

- 1 메뉴 단기/화면 모드 변경
- 2 좌측/우측
- 3 위로/아래로

본 설명서의 내용은 인쇄 당시의 사용자 설명서 상태를 나타내며 향후에는 완전히 유효하지 않을 수 있습니다. 자세한 내용은 면책 조항 전문의 첫 번째 페이지를 참조하십시오.

4 메뉴 열기/확인

한동안 사용하지 않거나 특정 옵션을 선택한 후에는 앱 메뉴가 닫힙니다.

화면 모드

운전자 화면에는 스티어링 휠의 우측  버튼을 사용해 변경할 수 있는 2개의 서로 다른 화면 모드가 있습니다.

- 진정 화면(Calm) - 운전자 화면 중앙에서 표시 정보가 사라집니다.
- 내비게이션(Navigation*) - 운전자 화면 전체에 지도가 표시됩니다.

중앙 화면의 설정

중앙 화면 설정은 중앙 화면을 통해 실시할 수 있습니다.

- 1 를 누릅니다.
- 2 컨트롤 선택.
- 3 원하는 설정을 변경합니다.

이러한 설정은 개인적인 것으로서 활성 상태의 사용자 프로필에 저장됩니다.

* 옵션/액세서리.

4.1.5. 운전자 화면 라이선스 계약

라이선스는 특정 활동을 실시할 수 있는 권리 또는 계약의 조건에 따라 다른 사람의 소유권을 사용할 수 있는 권리에 관한 계약입니다. 다음 텍스트는 볼보가 제조사 또는 개발사와 체결한 계약입니다.

1.1 List of used Open Source Components

This table contains a list of open source software (OSS) components used within the product under the terms of the respective licenses. The source code corresponding to the open source components is also provided along with the product wherever mandated by the respective OSS license

SI No.	Name of OSS Component	Version of OSS Component	Name and Version of License (License text can be found in Appendix below)	Home Page	More Information
1	BidiReferenceCpp	26	Unicode Terms of Use	http://www.unicode.org/Public/PR_OGRAMS/BidiReferenceCpp/	(C) Socionext Embedded Software Austria GmbH (SESA) Copyright (C) 1999-2009, ASMUS, Inc
2	FASTCRC32	1.2.8	License of Stephan brumme/ Zlib style License	http://stephan-brumme.com/	Copyright © 2011-2013 Stephan Brumme. All rights reserved, Copyright (C) 1995-2006, 2010, 2011, 2012 Mark Adler
3	Freescale IMX6 HDMI	5.0.11	BSD 3-clause "New" or "Revised" License	https://www.nxp.com/ [https://www.nxp.com/]	Copyright © 2009-2012, Freescale Semiconductor, Inc, Copyright © 2010-2012, Freescale Semiconductor, Inc.
4	FreeType Hashing	2.6.3	MIT License	https://sourceforge.net/p/canvasdraw/cd/642/tree/trunk/freetype/include/freetype/internal/ftthash.h [http://sourceforge.net/p/canvasdraw/cd/642/tree/trunk/freetype/include/freetype/internal/ftthash.h]	Copyright 2000 Computing Research Labs, New Mexico State University Copyright 2001-2015 Francesco Zappa Nardelli
5	Freetype Project - BDF	2.6.3	MIT License	https://sourceforge.net/projects/freetype/files/freetype2/2.6.3/ [http://www.freetype.org/]	Copyright (C) 2001-2014 by Francesco Zappa Nardelli. Copyright 2000 Computing Research Labs, New Mexico State University
6	Freetype Project - PCF	2.6.3	MIT License	https://sourceforge.net/projects/freetype/files/freetype2/2.6.3/ [http://www.freetype.org/]	Copyright 2000-2001, 2003 by Francesco Zappa Nardelli Copyright (C) 2000, 2001, 2002, 2003, 2006, 2010 by Francesco Zappa Nardelli Copyright (C) 2000-2004, 2006-2011, 2013, 2014 by Francesco Zappa Nardelli Copyright 2000-2010, 2012-2014 by Francesco Zappa Nardelli Copyright 2003 by Francesco Zappa Nardelli
7	Freetype Project - Pcfutil	2.6.3	Open Group License	https://sourceforge.net/projects/freetype/files/freetype2/2.6.3/ [http://www.freetype.org/]	Copyright 1990, 1994, 1998 The Open Group
8	HarfBuzz	1.3.1	MIT License	http://freedesktop.org/wiki/Software/HarfBuzz	Copyright © 2007 Chris Wilson Copyright © 2009,2010 Red Hat, Inc. Copyright © 2011, 2012 Google, Inc.
9	Integrity Libnet	1.16	Internet Software Consortium- IBM License ISC License	https://github.com/lattera/glibc/blob/master/resolv/inet_pton.c [http://github.com/lattera/glibc/blob/master/resolv/inet_pton.c]	Copyright © 1996 by Internet Software Consortium. Consortium, Copyright © 1995 by International Business Machines, Inc.

SI No.	Name of OSS Component	Version of OSS Component	Name and Version of License (License text can be found in Appendix below)	Home Page	More Information
10	Khronos EGL Headers	1.4	MIT License	http://www.khronos.org/registry/egl/	Copyright © 2007-2013 The Khronos Group Inc. Copyright 2008 VMware, Inc. Copyright © 2013-2014 The Khronos Group Inc.
11	Khronos Group - OpenGL ES	2.0	SGI Free Software License B v2.0	http://www.khronos.org/opengles/	
12	libjpeg	6b	Independent JPEG Group License	http://www.ijg.org/	Copyright (C) 1991-1998, Thomas G. Lane.
13	libpng	1.4.22	libpng License	http://github.com/coapp-packages/libpng/	Copyright © 1998-2010 Glenn Randers-Pehrson Copyright © 2007, 2009 Glenn Randers-Pehrson Version 0.96 Copyright © 1996, 1997 Andreas Dilger Version 0.88 Copyright © 1995, 1996 Guy Eric Schalnat, Group 42, Inc.
14	Libunibreak	1.2.8	zlib License	https://github.com/adah1972/libunibreak [https://github.com/adah1972/libunibreak]	Copyright (C) 2008-2011 Wu Yongwei Copyright (C) 2012 Tom Hacohe tom@stosb.com
15	lz4 Compression algorithm	1.4.0	BSD 2-clause "Simplified" License	http://github.com/Cyan4973/lz4/	Copyright (C) 2011-2014, Yann Collet
16	md5	1.6	Public Domain	https://doxygen.reactos.org/d7/d04/sdk_2lib_23rd_party_2freetype_2src_2base_2md5_8c_source.html [https://doxygen.reactos.org/d7/d04/sdk_2lib_23rd_party_2freetype_2src_2base_2md5_8c_source.html]	
17	NetBSD	1.9	HPND like license IBM License BSD-4-Clause (University of California-Specific) BSD 3-clause "New" or "Revised" License BSD One Clause License	http://www.netbsd.org/	Copyright © 1998 Manuel Bouyer Copyright © 1996 Matt Thomas. Copyright 1997 Marshall Kirk McKusick. All Rights Reserved, Copyright © 1985, 1988, 1989, 1991, 1993, 1995 The Regents of the University of California Copyright © 1989, 1993 The Regents of the University of California Copyright © 1983, 1993 The Regents of the University of California Copyright 2000-2011 Green Hills Software Copyright (c) 1996 by Internet Software Consortium. Copyright (C) 1998 WIDE Project, Portions Copyright © 1995 by International Business Machines, Inc, Copyright (C) 1994, 1995, 1997 TooLs GmbH Copyright (C) 1994, 1995, 1997 Wolfgang Solfrank Copyright © 1995, 1999 Berkeley Software Design, Inc Portions Copyright © 1993 by Digital Equipment Corporation Copyright © 1992 Henry Spencer Copyright © 1997, 1998, 1999 The NetBSD Foundation, Inc Copyright © 1996 by Internet Software Consortium. Copyright (c) 1994 James A. Jegers(c) © UNIX System Laboratories, Inc.
18	NetBSD_BSD4	1.9	BSD 4-clause "Original" or "Old" License	http://www.netbsd.org/	Copyright 2000-2011, 2000-2013 Green Hills Software, Copyright © 1994, 1998 Christopher G. Demetriou, Copyright © 1982, 1986, 1990, 1993, 1994 The Regents of the University of California. All rights reserved. © UNIX System Laboratories, Inc.

SI No.	Name of OSS Component	Version of OSS Component	Name and Version of License (License text can be found in Appendix below)	Home Page	More Information
19	The FreeType Project - freetype2	2.6.3	Freetype Project License	http://sourceforge.net/projects/freetype/	Copyright 1996-2016 by David Turner, Robert Wilhelm, and Werner Lemberg, Copyright 2007-2016 by Rahul Bhalerao, Copyright 2009-2016 by Oran Agra and Mickey Gabel, Copyright 2008-2016 by David Turner, Robert Wilhelm, Werner Lemberg, and suzuki toshiya. Copyright 2000 Computing Research Labs, New Mexico State University, Copyright 2001-2015 Francesco Zappa Nardelli, Copyright 2004-2016 by Masatake YAMATO and Redhat K.K, Copyright 2007-2016 by Derek Clegg and Michael Toftdal, Copyright 2010-2016 by Joel Klinghed, Copyright 2007-2013 Adobe Systems Incorporated, Copyright 2007-2014 Adobe Systems Incorporated, Copyright 2004-2016 by Albert Chin-A-Young, Copyright 2013-2016 by Google, Inc, Copyright 2002-2016 by Roberto Alameda, Copyright 2003 Huw D M Davies for Codeweavers, Copyright 2007 Dmitry Timoshkov for Codeweavers
20	Vivante Driver software	viv5.0.11p7.4.i3	MIT License	http://www.vivante.com/	Copyright 2012 - 2016 Vivante Corporation, Santa Clara, California Copyright © 2007 The Khronos Group Inc Copyright © 2014 - 2016 Vivante Corporation Copyright 2012 Vivante Corporation, Sunnyvale, California Copyright © 2011 Intel Corporation Copyright (C) 1999-2001 Brian Paul
21	zlib	1.2.8	zlib License	http://www.zlib.net/	Copyright (C) 1995-2007 Mark Adler Copyright (C) 1995-2005 Jean-loup Gailly Copyright (C) 1995-2012 Mark Adler Copyright (C) 2003 Chris Anderson Copyright (C) 1998 Brian Raiter
22	RBTree.cpp	3.4.2	Public Domain	https://www.eu.socionext.com/	(C) Socionext Embedded Software Austria GmbH (SESA)

2. APPENDIX - LICENSE TEXT

2.1 HPND Like license

Portions Copyright (c) 1993 by Digital Equipment Corporation.

Permission to use, copy, modify, and distribute this software for any purpose with or without fee is hereby granted, provided that the above copyright notice and this permission notice appear in all copies, and that the name of Digital Equipment Corporation not be used in advertising or publicity pertaining to distribution of the document or software without specific, written prior permission.

THE SOFTWARE IS PROVIDED "AS IS" AND DIGITAL EQUIPMENT CORP. DISCLAIMS ALL WARRANTIES WITH REGARD TO THIS SOFTWARE, INCLUDING ALL IMPLIED WARRANTIES OF MERCHANTABILITY AND FITNESS. IN NO EVENT SHALL DIGITAL EQUIPMENT CORPORATION BE LIABLE FOR ANY SPECIAL, DIRECT, INDIRECT, OR CONSEQUENTIAL DAMAGES OR ANY DAMAGES WHATSOEVER RESULTING FROM LOSS OF USE, DATA OR PROFITS, WHETHER IN AN ACTION OF CONTRACT, NEGLIGENCE OR OTHER TORTIOUS ACTION, ARISING OUT OF OR IN CONNECTION WITH THE USE OR PERFORMANCE OF THIS SOFTWARE.

2.2 BSD 2-clause "Simplified" License

BSD Two Clause License

Redistribution and use in source and binary forms, with or without modification, are permitted provided that the following conditions are met: Redistributions of source code must retain the above copyright notice, this list of conditions and the following disclaimer. Redistributions in binary form must reproduce the above copyright notice, this list of conditions and the following disclaimer in the documentation and/or other materials provided with the distribution.

THIS SOFTWARE IS PROVIDED BY THE AUTHOR "AS IS" AND ANY EXPRESS OR IMPLIED WARRANTIES, INCLUDING, BUT NOT LIMITED TO, THE IMPLIED WARRANTIES OF MERCHANTABILITY AND FITNESS FOR A PARTICULAR

본 설명서의 내용은 인쇄 당시의 사용자 설명서 상태를 나타내며 향후에는 완전히 유효하지 않을 수 있습니다. 자세한 내용은 면책 조항 전문의 첫 번째 페이지를 참조하십시오.

PURPOSE ARE DISCLAIMED. IN NO EVENT SHALL THE AUTHOR BE LIABLE FOR ANY DIRECT, INDIRECT, INCIDENTAL, SPECIAL, EXEMPLARY, OR CONSEQUENTIAL DAMAGES (INCLUDING, BUT NOT LIMITED TO, PROCUREMENT OF SUBSTITUTE GOODS OR SERVICES; LOSS OF USE, DATA, OR PROFITS; OR BUSINESS INTERRUPTION) HOWEVER CAUSED AND ON ANY THEORY OF LIABILITY, WHETHER IN CONTRACT, STRICT LIABILITY, OR TORT (INCLUDING NEGLIGENCE OR OTHERWISE) ARISING IN ANY WAY OUT OF THE USE OF THIS SOFTWARE, EVEN IF ADVISED OF THE POSSIBILITY OF SUCH DAMAGE.

2.3 IBM License

Portions Copyright (c) 1995 by International Business Machines, Inc.

International Business Machines, Inc. (hereinafter called IBM) grants permission under its copyrights to use, copy, modify, and distribute this Software with or without fee, provided that the above copyright notice and all paragraphs of this notice appear in all copies, and that the name of IBM not be used in connection with the marketing of any product incorporating the Software or modifications thereof, without specific, written prior permission.

To the extent it has a right to do so, IBM grants an immunity from suit under its patents, if any, for the use, sale or manufacture of products to the extent that such products are used for performing Domain Name System dynamic updates in TCP/IP networks by means of the Software. No immunity is granted for any product per se or for any other function of any product.

THE SOFTWARE IS PROVIDED "AS IS", AND IBM DISCLAIMS ALL WARRANTIES, INCLUDING ALL IMPLIED WARRANTIES OF MERCHANTABILITY AND FITNESS FOR A PARTICULAR PURPOSE. IN NO EVENT SHALL IBM BE LIABLE FOR ANY SPECIAL, DIRECT, INDIRECT, OR CONSEQUENTIAL DAMAGES OR ANY DAMAGES WHATSOEVER ARISING OUT OF OR IN CONNECTION WITH THE USE OR PERFORMANCE OF THIS SOFTWARE, EVEN IF IBM IS APPRISED OF THE POSSIBILITY OF SUCH DAMAGES.

2.4 BSD 3-clause "New" or "Revised" License

Copyright/Copyright holders – see List of Open Source Components

All rights reserved.

Redistribution and use in source and binary forms, with or without modification, are permitted provided that the following conditions are met:

Redistributions of source code must retain the above copyright notice, this list of conditions and the following disclaimer. Redistributions in binary form must reproduce the above copyright notice, this list of conditions and the following disclaimer in the documentation and/or other materials provided with the distribution. Neither the name of the [ORGANIZATION] nor the names of its contributors may be used to endorse or promote products derived from this software without specific prior written permission.

THIS SOFTWARE IS PROVIDED BY THE COPYRIGHT HOLDERS AND CONTRIBUTORS "AS IS" AND ANY EXPRESS OR IMPLIED WARRANTIES, INCLUDING, BUT NOT LIMITED TO, THE IMPLIED WARRANTIES OF MERCHANTABILITY AND FITNESS FOR A PARTICULAR PURPOSE ARE DISCLAIMED. IN NO EVENT SHALL THE COPYRIGHT OWNER OR CONTRIBUTORS BE LIABLE FOR ANY DIRECT, INDIRECT, INCIDENTAL, SPECIAL, EXEMPLARY, OR CONSEQUENTIAL DAMAGES (INCLUDING, BUT NOT LIMITED TO, PROCUREMENT OF SUBSTITUTE GOODS OR SERVICES; LOSS OF USE, DATA, OR PROFITS; OR BUSINESS INTERRUPTION) HOWEVER CAUSED AND ON ANY THEORY OF LIABILITY, WHETHER IN CONTRACT, STRICT LIABILITY, OR TORT (INCLUDING NEGLIGENCE OR OTHERWISE) ARISING IN ANY WAY OUT OF THE USE OF THIS SOFTWARE, EVEN IF ADVISED OF THE POSSIBILITY OF SUCH DAMAGE.

2.5 BSD 4-clause "Original" or "Old" License

Copyright/Copyright holders – see List of Open Source Components

All rights reserved.

본 설명서의 내용은 인쇄 당시의 사용자 설명서 상태를 나타내며 향후에는 완전히 유효하지 않을 수 있습니다. 자세한 내용은 면책 조항 전문의 첫 번째 페이지를 참조하십시오.

Redistribution and use in source and binary forms, with or without modification, are permitted provided that the following conditions are met:

1. Redistributions of source code must retain the above copyright notice, this list of conditions and the following disclaimer.
2. Redistributions in binary form must reproduce the above copyright notice, this list of conditions and the following disclaimer in the documentation and/or other materials provided with the distribution.
3. All advertising materials mentioning features or use of this software must display the following acknowledgement: This product includes software developed by the organization.
4. Neither the name of the organization nor the names of its contributors may be used to endorse or promote products derived from this software without specific prior written permission.

THIS SOFTWARE IS PROVIDED BY COPYRIGHT HOLDER "AS IS" AND ANY EXPRESS OR IMPLIED WARRANTIES, INCLUDING, BUT NOT LIMITED TO, THE IMPLIED WARRANTIES OF MERCHANTABILITY AND FITNESS FOR A PARTICULAR PURPOSE ARE DISCLAIMED. IN NO EVENT SHALL {{COPYRIGHT HOLDER}} BE LIABLE FOR ANY DIRECT, INDIRECT, INCIDENTAL, SPECIAL, EXEMPLARY, OR CONSEQUENTIAL DAMAGES (INCLUDING, BUT NOT LIMITED TO, PROCUREMENT OF SUBSTITUTE GOODS OR SERVICES; LOSS OF USE, DATA, OR PROFITS; OR BUSINESS INTERRUPTION) HOWEVER CAUSED AND ON ANY THEORY OF LIABILITY, WHETHER IN CONTRACT, STRICT LIABILITY, OR TORT (INCLUDING NEGLIGENCE OR OTHERWISE) ARISING IN ANY WAY OUT OF THE USE OF THIS SOFTWARE, EVEN IF ADVISED OF THE POSSIBILITY OF SUCH DAMAGE.

2.6 BSD-4-Clause (University of California-Specific)

BSD-4-Clause (University of California-Specific)

Copyright/Copyright holders – see List of Open Source Components

Redistribution and use in source and binary forms, with or without modification, are permitted provided that the following conditions are met:

1. Redistributions of source code must retain the above copyright notice, this list of conditions and the following disclaimer.
2. Redistributions in binary form must reproduce the above copyright notice, this list of conditions and the following disclaimer in the documentation and/or other materials provided with the distribution.
3. All advertising materials mentioning features or use of this software must display the following acknowledgement: This product includes software developed by the University of California, Berkeley and its contributors.
4. Neither the name of the University nor the names of its contributors may be used to endorse or promote products derived from this software without specific prior written permission.

THIS SOFTWARE IS PROVIDED BY THE REGENTS AND CONTRIBUTORS "AS IS" AND ANY EXPRESS OR IMPLIED WARRANTIES, INCLUDING, BUT NOT LIMITED TO, THE IMPLIED WARRANTIES OF MERCHANTABILITY AND FITNESS FOR A PARTICULAR PURPOSE ARE DISCLAIMED. IN NO EVENT SHALL THE REGENTS OR CONTRIBUTORS BE LIABLE FOR ANY DIRECT, INDIRECT, INCIDENTAL, SPECIAL, EXEMPLARY, OR CONSEQUENTIAL DAMAGES (INCLUDING, BUT NOT LIMITED TO, PROCUREMENT OF SUBSTITUTE GOODS OR SERVICES; LOSS OF USE, DATA, OR PROFITS; OR BUSINESS INTERRUPTION) HOWEVER CAUSED AND ON ANY THEORY OF LIABILITY, WHETHER IN CONTRACT, STRICT LIABILITY, OR TORT (INCLUDING NEGLIGENCE OR OTHERWISE) ARISING IN ANY WAY OUT OF THE USE OF THIS SOFTWARE, EVEN IF ADVISED OF THE POSSIBILITY OF SUCH DAMAGE.

2.7 Freetype Project License

The FreeType Project LICENSE

2006-Jan-27

본 설명서의 내용은 인쇄 당시의 사용자 설명서 상태를 나타내며 향후에는 완전히 유효하지 않을 수 있습니다. 자세한 내용은 면책 조항 전문의 첫 번째 페이지를 참조하십시오.

Introduction

The FreeType Project is distributed in several archive packages; some of them may contain, in addition to the FreeType font engine, various tools and contributions which rely on, or relate to, the FreeType Project. This license applies to all files found in such packages, and which do not fall under their own explicit license. The license affects thus the FreeType font engine, the test programs, documentation and makefiles, at the very least. This license was inspired by the BSD, Artistic, and IJG (Independent JPEG Group) licenses, which all encourage inclusion and use of free software in commercial and freeware products alike. As a consequence, its main points are that:

We don't promise that this software works. However, we will be interested in any kind of bug reports. ('as is' distribution)

You can use this software for whatever you want, in parts or full form, without having to pay us. ('royalty-free' usage)

You may not pretend that you wrote this software. If you use it, or only parts of it, in a program, you must acknowledge somewhere in your documentation that you have used the FreeType code. ('credits')

We specifically permit and encourage the inclusion of this software, with or without modifications, in commercial products. We disclaim all warranties covering The FreeType Project and assume no liability related to The FreeType Project. Finally, many people asked us for a preferred form for a credit/disclaimer to use in compliance with this license. We thus encourage you to use the following text: "Portions of this software are copyright © 1996-2002, 2006 The FreeType Project (www.freetype.org). All rights reserved."

Definitions

Throughout this license, the terms 'package', 'FreeType Project', and 'FreeType archive' refer to the set of files originally distributed by the authors (David Turner, Robert Wilhelm, and Werner Lemberg) as the 'FreeType Project', be they named as alpha, beta or final release. 'You' refers to the licensee, or person using the project, where 'using' is a generic term including compiling the project's source code as well as linking it to form a 'program' or 'executable'. This program is referred to as 'a program using the FreeType engine'. This license applies to all files distributed in the original FreeType Project, including all source code, binaries and documentation, unless otherwise stated in the file in its original, unmodified form as distributed in the original archive. If you are unsure whether or not a particular file is covered by this license, you must contact us to verify this.

No Warranty

THE FREETYPE PROJECT IS PROVIDED 'AS IS' WITHOUT WARRANTY OF ANY KIND, EITHER EXPRESS OR IMPLIED, INCLUDING, BUT NOT LIMITED TO, WARRANTIES OF MERCHANTABILITY AND FITNESS FOR A PARTICULAR PURPOSE. IN NO EVENT WILL ANY OF THE AUTHORS OR COPYRIGHT HOLDERS BE LIABLE FOR ANY DAMAGES CAUSED BY THE USE OR THE INABILITY TO USE, OF THE FREETYPE PROJECT. Redistribution

Redistribution

This license grants a worldwide, royalty-free, perpetual and irrevocable right and license to use, execute, perform, compile, display, copy, create derivative works of, distribute and sublicense the FreeType Project (in both source and object code forms) and derivative works thereof for any purpose; and to authorize others to exercise some or all of the rights granted herein, subject to the following conditions:

Redistribution of source code must retain this license file ('FTL.TXT') unaltered; any additions, deletions or changes to the original files must be clearly indicated in accompanying documentation. The copyright notices of the unaltered, original files must be preserved in all copies of source files. Redistribution in binary form must provide a disclaimer that states that the software is based in part of the work of the FreeType Team, in the distribution documentation. We also encourage you to put an URL to the FreeType web page in your documentation, though this isn't mandatory. These conditions apply to any software

derived from or based on the FreeType Project, not just the unmodified files. If you use our work, you must acknowledge us. However, no fee need be paid to us.

Advertising

Neither the FreeType authors and contributors nor you shall use the name of the other for commercial, advertising, or promotional purposes without specific prior written permission. We suggest, but do not require, that you use one or more of the following phrases to refer to this software in your documentation or advertising materials: 'FreeType Project', 'FreeType Engine', 'FreeType library', or 'FreeType Distribution'. As you have not signed this license, you are not required to accept it. However, as the FreeType Project is copyrighted material, only this license, or another one contracted with the authors, grants you the right to use, distribute, and modify it. Therefore, by using, distributing, or modifying the FreeType Project, you indicate that you understand and accept all the terms of this license.

Contacts

There are two mailing lists related to FreeType:

freetype@nongnu.org

Discusses general use and applications of FreeType, as well as future and wanted additions to the library and distribution. If you are looking for support, start in this list if you haven't found anything to help you in the documentation.

devel@nongnu.org

Discusses bugs, as well as engine internals, design issues, specific licenses, porting, etc.

Our home page can be found at: <http://www.freetype.org>

2.8 Independent JPEG Group License

The Independent JPEG Group's JPEG software README for release 6b of 27-Mar-1998

This distribution contains the sixth public release of the Independent JPEG Group's free JPEG software. You are welcome to redistribute this software and to use it for any purpose, subject to the conditions under LEGAL ISSUES, below. Serious users of this software (particularly those incorporating it into larger programs) should contact IJG at jpeg-info@uunet.uu.net to be added to our electronic mailing list. Mailing list members are notified of updates and have a chance to participate in technical discussions, etc. This software is the work of Tom Lane, Philip Gladstone, Jim Boucher, Lee Crocker, Julian Minguillon, Luis Ortiz, George Phillips, Davide Rossi, Guido Vollbeding, Ge' Weijers, and other members of the Independent JPEG Group. IJG is not affiliated with the official ISO JPEG standards committee.

LEGAL ISSUES

In plain English:

We don't promise that this software works. (But if you find any bugs, please let us know!) You can use this software for whatever you want. You don't have to pay us. You may not pretend that you wrote this software. If you use it in a program, you must acknowledge somewhere in your documentation that you've used the IJG code.

In legalese:

The authors make NO WARRANTY or representation, either express or implied, with respect to this software, its quality, accuracy, merchantability, or fitness for a particular purpose. This software is provided "AS IS", and you, its user, assume the entire risk as to its quality and accuracy. This software is copyright (C) 1991-1998, Thomas G. Lane. All Rights Reserved except as specified below.

Permission is hereby granted to use, copy, modify, and distribute this software (or portions thereof) for any purpose, without fee, subject to these conditions:

1. If any part of the source code for this software is distributed, then this README file must be included, with this copyright and no-warranty notice unaltered; and any additions, deletions, or changes to the original files must be clearly indicated in accompanying documentation.
2. If only executable code is distributed, then the accompanying documentation must state that "this software is based in part on the work of the Independent JPEG Group".
3. Permission for use of this software is granted only if the user accepts full responsibility for any undesirable consequences; the authors accept NO LIABILITY for damages of any kind.

These conditions apply to any software derived from or based on the IJG code, not just to the unmodified library. If you use our work, you ought to acknowledge us.

Permission is NOT granted for the use of any IJG author's name or company name in advertising or publicity relating to this software or products derived from it. This software may be referred to only as "the Independent JPEG Group's software".

We specifically permit and encourage the use of this software as the basis of commercial products, provided that all warranty or liability claims are assumed by the product vendor. ansi2knr.c is included in this distribution by permission of L. Peter Deutsch, sole proprietor of its copyright holder, Aladdin Enterprises of Menlo Park, CA. ansi2knr.c is NOT covered by the above copyright and conditions, but instead by the usual distribution terms of the Free Software Foundation; principally, that you must include source code if you redistribute it. (See the file ansi2knr.c for full details.)

However, since ansi2knr.c is not needed as part of any program generated from the IJG code, this does not limit you more than the foregoing paragraphs do. The Unix configuration script "configure" was produced with GNU Autoconf. It is copyright by the Free Software Foundation but is freely distributable. The same holds for its supporting scripts (config.guess, config.sub, ltconfig, ltmain.sh). Another support script, install-sh, is copyright by M.I.T. but is also freely distributable.

It appears that the arithmetic coding option of the JPEG spec is covered by patents owned by IBM, AT&T, and Mitsubishi. Hence arithmetic coding cannot legally be used without obtaining one or more licenses. For this reason, support for arithmetic coding has been removed from the free JPEG software. (Since arithmetic coding provides only a marginal gain over the unpatented Huffman mode, it is unlikely that very many implementations will support it.) So far as we are aware, there are no patent restrictions on the remaining code.

The IJG distribution formerly included code to read and write GIF files. To avoid entanglement with the Unisys LZW patent, GIF reading support has been removed altogether, and the GIF writer has been simplified to produce "uncompressed GIFs". This technique does not use the LZW algorithm; the resulting GIF files are larger than usual, but are readable by all standard GIF decoders. We are required to state that:

"The Graphics Interchange Format(c) is the Copyright property of CompuServe Incorporated. GIF(sm) is a Service Mark property of CompuServe Incorporated."

2.9 Internet Software Consortium-IBM License

Copyright (c) 1996 by Internet Software Consortium.

Permission to use, copy, modify, and distribute this software for any purpose with or without fee is hereby granted, provided that the above copyright notice and this permission notice appear in all copies.

THE SOFTWARE IS PROVIDED "AS IS" AND INTERNET SOFTWARE CONSORTIUM DISCLAIMS ALL WARRANTIES WITH REGARD TO THIS SOFTWARE INCLUDING ALL IMPLIED WARRANTIES OF MERCHANTABILITY AND FITNESS. IN NO EVENT SHALL INTERNET SOFTWARE CONSORTIUM BE LIABLE FOR ANY SPECIAL, DIRECT, INDIRECT, OR CONSEQUENTIAL DAMAGES OR ANY DAMAGES WHATSOEVER RESULTING FROM LOSS OF USE, DATA OR PROFITS,

WHETHER IN AN ACTION OF CONTRACT, NEGLIGENCE OR OTHER TORTIOUS ACTION, ARISING OUT OF OR IN CONNECTION WITH THE USE OR PERFORMANCE OF THIS SOFTWARE.

Portions Copyright (c) 1995 by International Business Machines, Inc.

International Business Machines, Inc. (hereinafter called IBM) grants permission under its copyrights to use, copy, modify, and distribute this Software with or without fee, provided that the above copyright notice and all paragraphs of this notice appear in all copies, and that the name of IBM not be used in connection with the marketing of any product incorporating the Software or modifications thereof, without specific, written prior permission.

To the extent it has a right to do so, IBM grants an immunity from suit under its patents, if any, for the use, sale or manufacture of products to the extent that such products are used for performing Domain Name System dynamic updates in TCP/IP networks by means of the Software. No immunity is granted for any product per se or for any other function of any product.

THE SOFTWARE IS PROVIDED "AS IS", AND IBM DISCLAIMS ALL WARRANTIES, INCLUDING ALL IMPLIED WARRANTIES OF MERCHANTABILITY AND FITNESS FOR A PARTICULAR PURPOSE. IN NO EVENT SHALL IBM BE LIABLE FOR ANY SPECIAL, DIRECT, INDIRECT, OR CONSEQUENTIAL DAMAGES OR ANY DAMAGES WHATSOEVER ARISING OUT OF OR IN CONNECTION WITH THE USE OR PERFORMANCE OF THIS SOFTWARE, EVEN IF IBM IS APPRISED OF THE POSSIBILITY OF SUCH DAMAGES.

2.10 Khronos License

Copyright (c) 2013 The Khronos Group Inc.

** ** Permission is hereby granted, free of charge, to any person obtaining a ** copy of this software and/or associated documentation files (the ** "Materials"), to deal in the Materials without restriction, including ** without limitation the rights to use, copy, modify, merge, publish, ** distribute, sublicense, and/or sell copies of the Materials, and to ** permit persons to whom the Materials are furnished to do so, subject to ** the following conditions: ** ** The above copyright notice and this permission notice shall be included ** in all copies or substantial portions of the Materials. **

** THE MATERIALS ARE PROVIDED "AS IS", WITHOUT WARRANTY OF ANY KIND, ** EXPRESS OR IMPLIED, INCLUDING BUT NOT LIMITED TO THE WARRANTIES OF ** MERCHANTABILITY, FITNESS FOR A PARTICULAR PURPOSE AND NONINFRINGEMENT. ** IN NO EVENT SHALL THE AUTHORS OR COPYRIGHT HOLDERS BE LIABLE FOR ANY ** CLAIM, DAMAGES OR OTHER LIABILITY, WHETHER IN AN ACTION OF CONTRACT, ** TORT OR OTHERWISE, ARISING FROM, OUT OF OR IN CONNECTION WITH THE ** MATERIALS OR THE USE OR OTHER DEALINGS IN THE MATERIALS.

2.11 License of Stephan Brumme/ Zlib style License

This software is provided 'as-is', without any express or implied warranty. In no event will the author be held liable for any damages arising from the use of this software. Permission is granted to anyone to use this software for any purpose, including commercial applications, and to alter it and redistribute it freely, subject to the following restrictions: The origin of this software must not be misrepresented; you must not claim that you wrote the original software. If you use this software in a product, an acknowledgment in the product documentation would be appreciated but is not required. Altered source versions must be plainly marked as such, and must not be misrepresented as being the original software.

2.12 MIT License

The MIT License

Copyright/Copyright holders – see List of Open Source Components

Permission is hereby granted, free of charge, to any person obtaining a copy of this software and associated documentation files (the "Software"), to deal in the Software without restriction, including without limitation the rights to use, copy, modify, merge,

publish, distribute, sublicense, and/or sell copies of the Software, and to permit persons to whom the Software is furnished to do so, subject to the following conditions:

The above copyright notice and this permission notice shall be included in all copies or substantial portions of the Software.

THE SOFTWARE IS PROVIDED "AS IS", WITHOUT WARRANTY OF ANY KIND, EXPRESS OR IMPLIED, INCLUDING BUT NOT LIMITED TO THE WARRANTIES OF MERCHANTABILITY, FITNESS FOR A PARTICULAR PURPOSE AND NONINFRINGEMENT. IN NO EVENT SHALL THE AUTHORS OR COPYRIGHT HOLDERS BE LIABLE FOR ANY CLAIM, DAMAGES OR OTHER LIABILITY, WHETHER IN AN ACTION OF CONTRACT, TORT OR OTHERWISE, ARISING FROM, OUT OF OR IN CONNECTION WITH THE SOFTWARE OR THE USE OR OTHER DEALINGS IN THE SOFTWARE.

2.13 Open Group License

Copyright 1996, 1998 The Open Group.

Permission to use, copy, modify, distribute, and sell this software and its documentation for any purpose is hereby granted without fee, provided that the above copyright notice appear in all copies and that both that copyright notice and this permission notice appear in supporting documentation. The above copyright notice and this permission notice shall be included in all copies or substantial portions of the Software.

THE SOFTWARE IS PROVIDED "AS IS", WITHOUT WARRANTY OF ANY KIND, EXPRESS OR IMPLIED, INCLUDING BUT NOT LIMITED TO THE WARRANTIES OF MERCHANTABILITY, FITNESS FOR A PARTICULAR PURPOSE AND NONINFRINGEMENT. IN NO EVENT SHALL THE OPEN GROUP BE LIABLE FOR ANY CLAIM, DAMAGES OR OTHER LIABILITY, WHETHER IN AN ACTION OF CONTRACT, TORT OR OTHERWISE, ARISING FROM, OUT OF OR IN CONNECTION WITH THE SOFTWARE OR THE USE OR OTHER DEALINGS IN THE SOFTWARE.

Except as contained in this notice, the name of The Open Group shall not be used in advertising or otherwise to promote the sale, use or other dealings in this Software without prior written authorization from The Open Group.

2.14 Public Domain

Public domain code is not subject to any license.

2.15 BSD One Clause License

BSD One Clause License

Copyright/Copyright holders – see List of Open Source Components

All rights reserved.

Redistribution and use in source and binary forms, with or without modification, are permitted provided that the following conditions are met:

* Redistributions of source code must retain the above copyright notice, this list of conditions and the following disclaimer.

THIS SOFTWARE IS PROVIDED BY THE COPYRIGHT HOLDERS AND CONTRIBUTORS "AS IS" AND ANY EXPRESS OR IMPLIED WARRANTIES, INCLUDING, BUT NOT LIMITED TO, THE IMPLIED WARRANTIES OF MERCHANTABILITY AND FITNESS FOR A PARTICULAR PURPOSE ARE DISCLAIMED. IN NO EVENT SHALL THE COPYRIGHT OWNER OR CONTRIBUTORS BE LIABLE FOR ANY DIRECT, INDIRECT, INCIDENTAL, SPECIAL, EXEMPLARY, OR CONSEQUENTIAL DAMAGES (INCLUDING, BUT NOT LIMITED TO, PROCUREMENT OF SUBSTITUTE GOODS OR SERVICES; LOSS OF USE, DATA, OR PROFITS; OR BUSINESS INTERRUPTION) HOWEVER CAUSED AND ON ANY THEORY OF LIABILITY, WHETHER IN CONTRACT, STRICT LIABILITY, OR TORT (INCLUDING NEGLIGENCE OR OTHERWISE) ARISING IN ANY WAY OUT OF THE USE OF THIS SOFTWARE, EVEN IF ADVISED OF THE POSSIBILITY OF SUCH DAMAGE.

2.16 ISC License

ISC License (ISCL)

Copyright/Copyright holders – see List of Open Source Components

Permission to use, copy, modify, and/or distribute this software for any purpose with or without fee is hereby granted, provided that the above copyright notice and this permission notice appear in all copies.

THE SOFTWARE IS PROVIDED "AS IS" AND THE AUTHOR DISCLAIMS ALL WARRANTIES WITH REGARD TO THIS SOFTWARE INCLUDING ALL IMPLIED WARRANTIES OF MERCHANTABILITY AND FITNESS. IN NO EVENT SHALL THE AUTHOR BE LIABLE FOR ANY SPECIAL, DIRECT, INDIRECT, OR CONSEQUENTIAL DAMAGES OR ANY DAMAGES WHATSOEVER RESULTING FROM LOSS OF USE, DATA OR PROFITS, WHETHER IN AN ACTION OF CONTRACT, NEGLIGENCE OR OTHER TORTIOUS ACTION, ARISING OUT OF OR IN CONNECTION WITH THE USE OR PERFORMANCE OF THIS SOFTWARE.

2.17 SGI Free Software License B v2.0

ISC License (ISCL)

Copyright/Copyright holders – see List of Open Source Components

Permission is hereby granted, free of charge, to any person obtaining a copy of this software and associated documentation files (the "Software"), to deal in the Software without restriction, including without limitation the rights to use, copy, modify, merge, publish, distribute, sublicense, and/or sell copies of the Software, and to permit persons to whom the Software is furnished to do so, subject to the following conditions:

The above copyright notice including the dates of first publication and either this permission notice or a reference to <http://oss.sgi.com/projects/FreeB/> shall be included in all copies or substantial portions of the Software.

THE SOFTWARE IS PROVIDED "AS IS" AND THE AUTHOR DISCLAIMS ALL WARRANTIES WITH REGARD TO THIS SOFTWARE INCLUDING ALL IMPLIED WARRANTIES OF MERCHANTABILITY AND FITNESS. IN NO EVENT SHALL THE AUTHOR BE LIABLE FOR ANY SPECIAL, DIRECT, INDIRECT, OR CONSEQUENTIAL DAMAGES OR ANY DAMAGES WHATSOEVER RESULTING FROM LOSS OF USE, DATA OR PROFITS, WHETHER IN AN ACTION OF CONTRACT, NEGLIGENCE OR OTHER TORTIOUS ACTION, ARISING OUT OF OR IN CONNECTION WITH THE USE OR PERFORMANCE OF THIS SOFTWARE.

Except as contained in this notice, the name of Silicon Graphics, Inc. shall not be used in advertising or otherwise to promote the sale, use or other dealings in this Software without prior written authorization from Silicon Graphics, Inc.

2.18 Unicode Terms of Use

For the general privacy policy governing access to this site, see the Unicode Privacy Policy. For trademark usage, see the Unicode® Consortium Name and Trademark Usage Policy.

A. Unicode Copyright.

1. Copyright © 1991-2014 Unicode, Inc. All rights reserved.
2. Certain documents and files on this website contain a legend indicating that "Modification is permitted." Any person is hereby authorized, without fee, to modify such documents and files to create derivative works conforming to the Unicode® Standard, subject to Terms and Conditions herein.
3. Any person is hereby authorized, without fee, to view, use, reproduce, and distribute all documents and files solely for informational purposes in the creation of products supporting the Unicode Standard, subject to the Terms and Conditions herein.

4. Further specifications of rights and restrictions pertaining to the use of the particular set of data files known as the "Unicode Character Database" can be found in Exhibit 1.
5. Each version of the Unicode Standard has further specifications of rights and restrictions of use. For the book editions (Unicode 5.0 and earlier), these are found on the back of the title page. The online code charts carry specific restrictions. All other files, including online documentation of the core specification for Unicode 6.0 and later, are covered under these general Terms of Use.
6. No license is granted to "mirror" the Unicode website where a fee is charged for access to the "mirror" site.
7. Modification is not permitted with respect to this document. All copies of this document must be verbatim.

B. Restricted Rights Legend.

Any technical data or software which is licensed to the United States of America, its agencies and/or instrumentalities under this Agreement is commercial technical data or commercial computer software developed exclusively at private expense as defined in FAR 2.101, or DFARS 252.227-7014 (June 1995), as applicable. For technical data, use, duplication, or disclosure by the Government is subject to restrictions as set forth in DFARS 202.227-7015 Technical Data, Commercial and Items (Nov 1995) and this Agreement. For Software, in accordance with FAR 12-212 or DFARS 227-7202, as applicable, use, duplication or disclosure by the Government is subject to the restrictions set forth in this Agreement.

C. Warranties and Disclaimers.

1. This publication and/or website may include technical or typographical errors or other inaccuracies . Changes are periodically added to the information herein; these changes will be incorporated in new editions of the publication and/or website. Unicode may make improvements and/or changes in the product(s) and/or program(s) described in this publication and/or website at any time.
2. If this file has been purchased on magnetic or optical media from Unicode, Inc. the sole and exclusive remedy for any claim will be exchange of the defective media within ninety (90) days of original purchase.
3. EXCEPT AS PROVIDED IN SECTION C.2, THIS PUBLICATION AND/OR SOFTWARE IS PROVIDED "AS IS" WITHOUT WARRANTY OF ANY KIND EITHER EXPRESS, IMPLIED, OR STATUTORY, INCLUDING, BUT NOT LIMITED TO, ANY WARRANTIES OF MERCHANTABILITY, FITNESS FOR A PARTICULAR PURPOSE, OR NON-INFRINGEMENT. UNICODE AND ITS LICENSORS ASSUME NO RESPONSIBILITY FOR ERRORS OR OMISSIONS IN THIS PUBLICATION AND/OR SOFTWARE OR OTHER DOCUMENTS WHICH ARE REFERENCED BY OR LINKED TO THIS PUBLICATION OR THE UNICODE WEBSITE.

D. Waiver of Damages.

In no event shall Unicode or its licensors be liable for any special, incidental, indirect or consequential damages of any kind, or any damages whatsoever, whether or not Unicode was advised of the possibility of the damage, including, without limitation, those resulting from the following: loss of use, data or profits, in connection with the use, modification or distribution of this information or its derivatives.

E. Trademarks & Logos.

1. The Unicode Word Mark and the Unicode Logo are trademarks of Unicode, Inc. "The Unicode Consortium" and "Unicode, Inc." are trade names of Unicode, Inc. Use of the information and materials found on this website indicates your acknowledgement of Unicode, Inc.'s exclusive worldwide rights in the Unicode Word Mark, the Unicode Logo, and the Unicode trade names.
2. The Unicode Consortium Name and Trademark Usage Policy ("Trademark Policy") are incorporated herein by reference and you agree to abide by the provisions of the Trademark Policy, which may be changed from time to time in the sole discretion of Unicode, Inc.
3. All third party trademarks referenced herein are the property of their respective owners.

F. Miscellaneous.

1. Jurisdiction and Venue. This server is operated from a location in the State of California, United States of America. Unicode makes no representation that the materials are appropriate for use in other locations. If you access this server from other locations, you are responsible for compliance with local laws. This Agreement, all use of this site and any claims and damages resulting from use of this site are governed solely by the laws of the State of California without regard to any principles which would apply the laws of a different jurisdiction. The user agrees that any disputes regarding this site shall be resolved solely in the courts located in Santa Clara County, California. The user agrees said courts have personal jurisdiction and agree to waive any right to transfer the dispute to any other forum.
2. Modification by Unicode. Unicode shall have the right to modify this Agreement at any time by posting it to this site. The user may not assign any part of this Agreement without Unicode's prior written consent.
3. Taxes. The user agrees to pay any taxes arising from access to this website or use of the information herein, except for those based on Unicode's net income.
4. Severability. If any provision of this Agreement is declared invalid or unenforceable, the remaining provisions of this Agreement shall remain in effect.
5. Entire Agreement. This Agreement constitutes the entire agreement between the parties.

2.19 libpng License

This copy of the libpng notices is provided for your convenience. In case of any discrepancy between this copy and the notices in the file png.h that is included in the libpng distribution, the latter shall prevail.

COPYRIGHT NOTICE, DISCLAIMER, and LICENSE:

The above copyright notice and this permission notice shall be included in all copies or substantial portions of the Software.

If you modify libpng you may insert additional notices immediately following this sentence. libpng versions 1.0.7, July 1, 2000, through 1.0.13, April 15, 2002, are Copyright (c) 2000-2002 Glenn Randers-Pehrson and are distributed according to the same disclaimer and license as libpng-1.0.6 with the following individuals added to the list of Contributing Authors:

Simon-Pierre Cadieux, Eric S. Raymond, Gilles Vollant

and with the following additions to the disclaimer:

There is no warranty against interference with your enjoyment of the library or against infringement. There is no warranty that our efforts or the library will fulfill any of your particular purposes or needs. This library is provided with all faults, and the entire risk of satisfactory quality, performance, accuracy, and effort is with the user.

libpng versions 0.97, January 1998, through 1.0.6, March 20, 2000, are Copyright (c) 1998, 1999 Glenn Randers-Pehrson, and are distributed according to the same disclaimer and license as libpng-0.96, with the following individuals added to the list of Contributing Authors:

Tom Lane, Glenn Randers-Pehrson, Willem van Schaik.

libpng versions 0.89, June 1996, through 0.96, May 1997, are Copyright (c) 1996, 1997 Andreas Dilger Distributed according to the same disclaimer and license as libpng-0.88, with the following individuals added to the list of Contributing Authors:

John Bowler, Kevin Bracey, Sam Bushe, Magnus Holmgren, Greg Roelofs, Tom Tanner.

libpng versions 0.5, May 1995, through 0.88, January 1996, are Copyright (c) 1995, 1996 Guy Eric Schalnat, Group 42, Inc. For the purposes of this copyright and license, "Contributing Authors" is defined as the following set of individuals:

Andreas Dilger, Dave Martindale, Guy Eric Schalnat, Paul Schmidt, Tim Wegner.

The PNG Reference Library is supplied "AS IS". The Contributing Authors and Group 42, Inc. disclaim all warranties, expressed or implied, including, without limitation, the warranties of merchantability and of fitness for any purpose. The Contributing Authors and Group 42, Inc. assume no liability for direct, indirect, incidental, special, exemplary, or consequential damages, which may result from the use of the PNG Reference Library, even if advised of the possibility of such damage. Permission is hereby granted to use, copy, modify, and distribute this source code, or portions hereof, for any purpose, without fee, subject to the following restrictions:

1. The origin of this source code must not be misrepresented.
2. Altered versions must be plainly marked as such and must not be misrepresented as being the original source.
3. This Copyright notice may not be removed or altered from any source or altered source distribution.

The Contributing Authors and Group 42, Inc. specifically permit, without fee, and encourage the use of this source code as a component to supporting the PNG file format in commercial products. If you use this source code in a product, acknowledgment is not required but would be appreciated. A "png_get_copyright" function is available, for convenient use in "about" boxes and the like:

```
printf("%s",png_get_copyright(NULL));
```

Also, the PNG logo (in PNG format, of course) is supplied in the files "pngbar.png" and "pngbar.jpg (88x31) and "pngnow.png" (98x31).

Libpng is OSI Certified Open Source Software. OSI Certified Open Source is a certification mark of the Open Source Initiative.

Glenn Randers-Pehrson

randeg@alum.rpi.edu

April 15, 2002

2.20 zlib License

Copyright/Copyright holders – see List of Open Source Components

This software is provided 'as-is', without any express or implied warranty. In no event will the authors be held liable for any damages arising from the use of this software.

Permission is granted to anyone to use this software for any purpose, including commercial applications, and to alter it and redistribute it freely, subject to the following restrictions:

1. The origin of this software must not be misrepresented; you must not claim that you wrote the original software. If you use this software in a product, an acknowledgment in the product documentation would be appreciated but is not required.
2. Altered source versions must be plainly marked as such, and must not be misrepresented as being the original software.
3. This notice may not be removed or altered from any source distribution.

4.1.6. 운전자 화면의 메시지

운전자 화면은 메시지를 표시하여 여러 상황 발생 시 운전자에게 정보를 제공하거나 운전자를 지원할 수 있습니다.

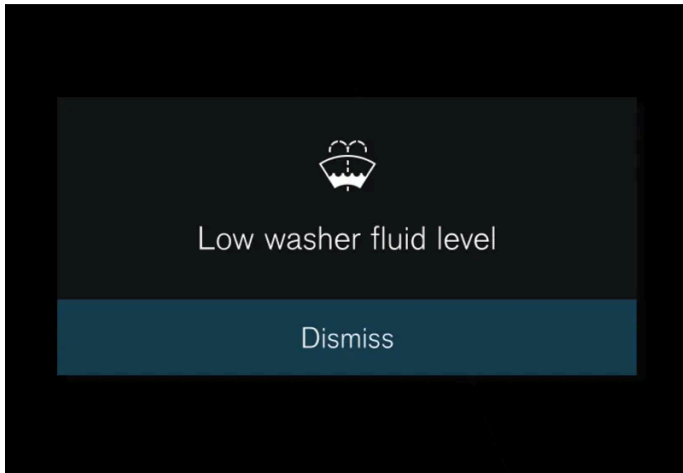

메시지는 운전자 화면의 중간에 표시됩니다. 구성은 다를 수 있으며 메시지를 확인하거나 요청을 받아들이기 위한 버튼, 심볼 또는 그림과 함께 표시될 수 있습니다.

메시지 관리하기

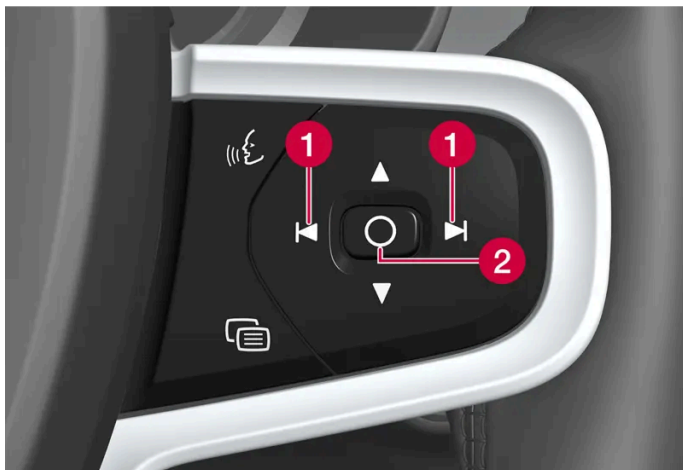

1 좌측/우측

2 확인

메시지는 확인되고/조치를 취하면 운전자 화면에서 사라집니다. 일부 메시지가 중앙 화면의 알림 보기에 표시될 수 있습니다.

정비 메시지

일부 정비 메시지와 그 의미는 아래와 같습니다.

메시지	의미
주행 금지 ^[1]	심각한 부상의 위험이 있으니, 차량을 정지하고 볼보 공식 서비스 센터에 문의하십시오.
정기 차량정비 시간 예약	정기 정비 시간 - 볼보 공식 서비스 센터 ^[1] 에 연락합니다. 다음 정비 날짜 이전에 표시됩니다.
정기 차량정비 시간	정기 정비 시간 - 볼보 공식 서비스 센터 ^[1] 에 연락합니다. 다음 정비 날짜에 표시됩니다.
정기 차량정비 기한 초과	정기 정비 시간 - 볼보 공식 서비스 센터 ^[1] 에 연락합니다. 정비 날짜가 지났을 때 표시됩니다.

[1] 메시지의 일부로서 문제가 발생한 곳에 대한 정보와 함께 표시됩니다.

본 설명서의 내용은 인쇄 당시의 사용자 설명서 상태를 나타내며 향후에는 완전히 유효하지 않을 수 있습니다. 자세한 내용은 면책 조항 전문의 첫 번째 페이지를 참조하십시오.

4.2. 중앙 화면

4.2.1. 설정(세팅)

4.2.1.1. 사용자 데이터 재설정

사용자 데이터 및 시스템 설정은 중앙 화면을 통해 복원됩니다.

기본값으로 복원 할 수 있는 설정 :

- 앱 설정
- 네트워크 설정(관리자 전용)
- 초기화 설정(관리자 전용) – 프로필, 사용자 데이터, 연결된 키 및 개인 설정이 삭제됩니다.

소유권을 변경할 경우, 초기화 설정을 통해 사용자 데이터와 시스템 설정을 복원해야 합니다.

중앙 화면을 통해 설정 복원

- 1 를 누릅니다.
- 2 시스템, 리셋 옵션 으로 이동하여 원하는 설정을 복원합니다.

네트워크 설정을 초기화하거나 차량을 초기 설정으로 초기화할 수 있으려면 사용자 프로필에 관리자 권한이 있어야 합니다. 관리자 권한은 프로필 설정에서 관리자 역할로 전환 옵션을 클릭하여 얻을 수 있습니다. 소유자 프로필에는 항상 관리자 권한이 있습니다.

초기화 설정을 하려면 차량의 모든 키가 차량 내부에 있어야 합니다.

4.2.1.2. 시스템 단위 변경하기

단위 설정은 중앙 화면을 통해 실시할 수 있습니다.

- 1 를 누릅니다.

이동: 시스템, 단위.

본 설명서의 내용은 인쇄 당시의 사용자 설명서 상태를 나타내며 향후에는 완전히 유효하지 않을 수 있습니다. 자세한 내용은 면책 조항 전문의 첫 번째 페이지를 참조하십시오.

- 2
 - 3 예를 들어, 거리, 속도 및 온도에 대한 원하는 표준 단위를 선택하십시오.
- > 운전자 화면과 중앙 화면에 표시되는 단위들은 변경됩니다.

4.2.1.3. 시스템 언어 변경하기

언어 설정은 중앙 화면을 통해 실시할 수 있습니다.

 참고

중앙 화면에서 언어를 변경하면 일부 정보가 현지 법규에 부합하지 않을 수 있습니다. 이해하기 어려운 언어로 전환하지 마십시오. 화면 구조를 이해하기 어려울 수 있습니다.

- 1 를 누릅니다.
 - 2 이동: 시스템, 언어 및 입력.
 - 3 필요한 언어를 선택합니다.
- > 운전자 화면과 중앙 화면에 표시되는 언어가 변경됩니다.

4.2.1.4. 헤드업 디스플레이* 설정

헤드업 디스플레이의 위치, 밝기 또는 회전을 조정합니다.

시스템 설정

차량 시동이 걸리고 투영 이미지가 앞유리에 표시되었을 때 설정을 정의할 수 있습니다.

- 1 를 누릅니다.
- 2 컨트롤 선택.
- 3 디스플레이에서 조정할 설정을 선택합니다.

위치 또는 밝기 조정

본 설명서의 내용은 인쇄 당시의 사용자 설명서 상태를 나타내며 향후에는 완전히 유효하지 않을 수 있습니다. 자세한 내용은 면책 조항 전문의 첫 번째 페이지를 참조하십시오.

디스플레이의 정보는 배경 조명 조건에 맞게 자동으로 변경됩니다. 차량의 다른 디스플레이의 밝기를 조정해도 밝기가 영향을 받습니다.

조정할 설정을 클릭합니다.

- 1 스티어링 휠의 우측 키패드를 사용하여 위치 또는 밝기를 조정할 수 있습니다.

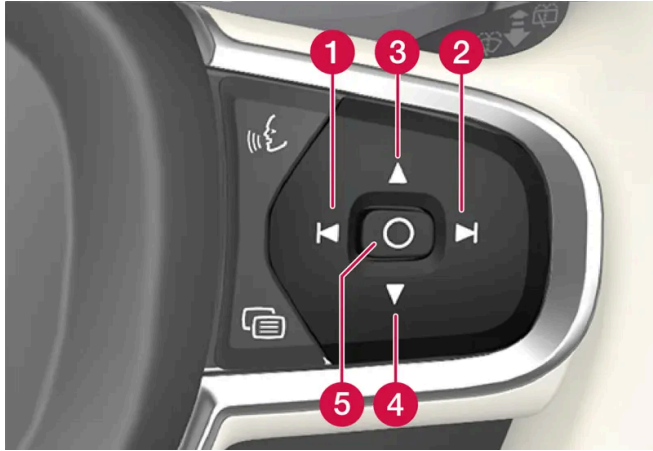

- 1 밝기 낮추기
- 2 밝기 높이기
- 3 위치 올리기
- 4 위치 내리기
- 5 확인

회전

앞유리 또는 디스플레이 유닛을 교환할 때 디스플레이를 회전시켜야 할 수도 있습니다.

조정할 설정을 클릭합니다.

- 1 스티어링 휠의 우측 키패드를 사용하여 디스플레이를 회전시킬 수 있습니다.

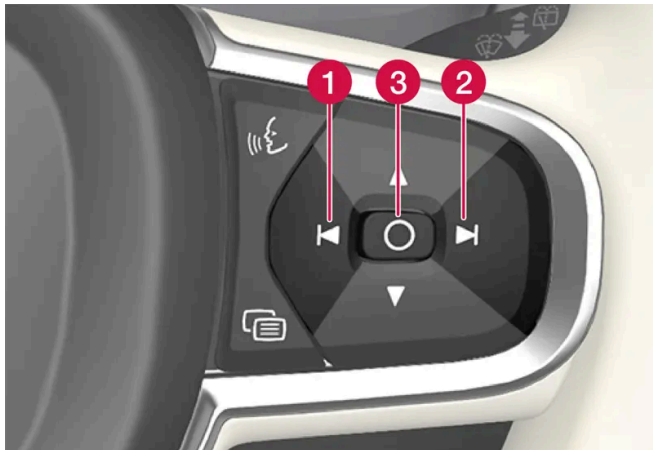

- 1 시계 반대 방향 회전
- 2 시계 방향 회전

본 설명서의 내용은 인쇄 당시의 사용자 설명서 상태를 나타내며 향후에는 완전히 유효하지 않을 수 있습니다. 자세한 내용은 면책 조항 전문의 첫 번째 페이지를 참조하십시오.

* 옵션/액세서리.

4.2.1.5. 잠금 해제 설정

잠금 해제를 위해 서로 다른 순서를 선택할 수 있습니다.

- 1 중앙 화면에서  버튼을 누릅니다.
- 2 컨트롤 버튼을 누릅니다.
- 3 잠금 해제 설정(세팅)를 선택합니다.

4.2.1.6. Care Key에 속도 제한 설정

Care Key의 속도 제한은 중앙 화면에서 설정합니다.

Care Key의 속도 제한은 관리자 권한이 있는 프로필에서만 설정할 수 있습니다. 설정에 액세스하는 방법:

- 1 중앙 화면에서  버튼을 누릅니다.
 - 2 프로필 선택.
 - 3 케어 키 선택.
 - 4 속도 제한 활성화를 실시하고 원하는 최고 속도를 선택합니다^[1].
- > 속도 제한은 Care Key를 통해 차량을 사용할 때 활성화됩니다.

이 기능을 해제하려면 제한이 없는 키를 사용하여 차량의 잠금을 해제해야 합니다. Care Key 속도 제한은 중앙 화면의 설정을 통해 비활성화할 수 있습니다. Care Key는 보통의 키처럼 사용할 수 있습니다.

운전자 화면의 표시

활성화된 속도 제한은 운전자 화면에 심볼과 제한 속도 초과할 수 없음 케어 키 사용 중 메시지로 표시됩니다. 속도계의 노란색 점선은 현재 속도 제한을 표시합니다.

본 설명서의 내용은 인쇄 당시의 사용자 설명서 상태를 나타내며 향후에는 완전히 유효하지 않을 수 있습니다. 자세한 내용은 면책 조항 전문의 첫 번째 페이지를 참조하십시오.

심볼	의미
	속도 제한이 활성화 상태입니다.

[1] 가능한 범위는 50~150 km/h (30~95 mph)이며, 10 km/h (5 mph)씩 증가합니다.

4.2.1.7. 잠금 표시 설정

중앙 화면의 설정 메뉴에서 차량이 잠금 및 잠금 해제를 확인하는 방법에 대한 여러 옵션을 선택할 수 있습니다.

- 1 중앙 화면에서  버튼을 누릅니다.
- 2 컨트롤 메뉴를 누릅니다.
- 3 잠금/잠금 해제 확인 켜기 또는 끄기를 선택합니다.

4.2.1.8. 키리스 승차 설정*

자동차 키 없이 차량 잠금 및 잠금 해제를 위해 서로 다른 순서를 선택할 수 있습니다.

- 1 중앙 화면에서  버튼을 누릅니다.
- 2 컨트롤 버튼을 누릅니다.
- 3 잠금 해제 설정(세팅)를 선택합니다.

* 옵션/액세서리.

4.2.2. 사용자 프로필

4.2.2.1. 사용자 프로필

차량에서 정의한 많은 설정은 개인 사용자 프로필에 저장할 수 있습니다.



오너 프로필이 사전 설치되고 처음 사용할 때 또는 초기화 설정 후 활성화됩니다.

오너 프로필은 관리자 권한이 있으며 삭제할 수 없습니다.

알림 보기에서 아래로 드래그하여 사용자 프로필로 이동합니다.

상태 필드에는 액티브 프로필 이니셜과 함께  심볼이 표시됩니다. 시스템에서 로그아웃하면 상태 필드에 심볼/이니셜이 표시되지 않습니다.

자동 프로필 선택

키를 프로필에 연결할 수 있습니다. 운전석 도어를 잠금 해제하거나 여는 과정에서 특정 키가 식별될 때마다 프로필이 모든 설정과 함께 자동으로 선택됩니다.

키가 특정 프로필과 연결되지 않은 경우 마지막으로 사용된 프로필이 활성화됩니다.

설정에 관한 일반 정보

차량 설정에 대한 변경 사항은 설정이 속한 범주에 따라 다른 방식으로 저장됩니다. 이러한 설정은 개인 설정, 범용 설정 또는 운행 주기에 맞게 조정될 수 있습니다.

사용자 설정

개인 설정은 액티브 프로필로 저장됩니다.

다음과 같은 2 종류의 개인 설정이 있습니다.

본 설명서의 내용은 인쇄 당시의 사용자 설명서 상태를 나타내며 향후에는 완전히 유효하지 않을 수 있습니다. 자세한 내용은 면책 조항 전문의 첫 번째 페이지를 참조하십시오.

- 차량 기능 설정 - 운전자 지원, 운전자 측 온도 조절, 운전석, 도어 미러 및 내부 및 외부 조명과 관련된 설정입니다. 이러한 설정은 프로필이 추가되거나 액티브 프로필에서 로그 아웃 할 때 해당 값을 유지합니다.
- 사운드 및 미디어 설정 - 내비게이션, 사운드 및 미디어 시스템, 앱 및 연결된 계정과 관련된 설정입니다. 이러한 설정은 프로필이 추가되거나 액티브 프로필에서 로그 아웃 할 때 기본값으로 되돌아 갑니다.

범용 설정

다른 프로필로 전환할 때 범용 설정은 변경되지 않습니다. 어떤 프로필이 활성화되었는지에 관계없이 범용 설정은 동일하게 유지됩니다. 동승석 측 온도조절, 동승석 메모리 기능 및 특정 시스템 설정은 범용 설정의 예입니다.

기본 주행 주기 설정

많은 설정은 주행 주기 후 해당 기본 설정^[1]으로 되돌아갑니다.

이 설정 값은 운전 중에 조정할 수 있습니다. 주행 후 이러한 설정은 기본값으로 돌아갑니다. 다음 주행 주기에서 이 설정은 다시 기본값을 갖습니다.

^[1] 기본 설정은 국가에 따라 다를 수 있습니다.

4.2.2.2. 사용자 프로필에 키 연결

키를 프로필에 연결할 수 있습니다. 이런 방식으로 운전석 도어를 잠금 해제하거나 여는 과정에서 특정 키가 식별될 때마다 프로필이 모든 설정과 함께 자동으로 선택됩니다.

키가 프로필에 연결되지 않은 경우 시동을 걸면 마지막으로 사용한 프로필이 활성화됩니다. 차량이 처음 시동되면 오너 프로필이 자동으로 선택됩니다.

프로필에 키 연결

참고

키가 이전에 다른 프로필에 연결된 경우, 이 연결은 이전 프로필에서 활성 프로필로 이동됩니다.

- 1 를 누릅니다.
- 2 프로필 선택.
- 3 선택한 키를 프로필에 연결하려면 키를 프로필에 연결을 선택합니다.

프로필은 현재 차량에 사용되고 있는 키에만 연결할 수 있습니다. 차량에 여러 개의 키가 있는 경우에 두 개 이상의 키를 찾았습니다. 연결하려는 키를 백업 리더에 놓으세요.라는 메시지가 표시됩니다



터널 콘솔의 백업 리더 위치.

프로필에서 키 연결 해제

- 1 를 누릅니다.
- 2 프로필 선택.
- 3 키를 프로필에서 연결 해제를 선택하면 연결된 키에서 액티브 프로필이 제거됩니다.

키가 차 안에 있지 않아도 프로필에서 키를 분리 할 수 있습니다.

4.2.2.3. 사용자 프로필 관리

사용 중인 키가 한 프로필에 연결되어 있어도 다른 프로필로 전환 할 수 있습니다.

프로필 생성

- 1 알림 보기에서 아래로 드래그하여 사용자 프로필로 이동합니다.
- 2 액티브 프로필을 누릅니다.
- 3 새 프로필 선택.
- 4 프로필이 생성됩니다.
- > 이 프로필은 액티브 프로필로 설정되어 있습니다.

새 프로필을 설정하는데 도움이 되는 대화형 흐름을 안내합니다. 여기에서 전화를 차량과 페어링하거나 Volvo ID와 같은 다른 계정을 프로필에 연결할 수 있습니다. 특정 단계를 건너뛰고 나중에 완료할 수도 있습니다.

여섯 개의 서로 다른 프로필을 생성할 수 있습니다.

프로필 선택

- 1 알림 보기에서 아래로 드래그하여 사용자 프로필로 이동합니다.
 - 2 액티브 프로필을 누릅니다.
 - 3 선택 가능한 프로필이 나타납니다.
 - 4 원하는 프로필을 선택합니다.
- 프로필을 선택하면 시스템이 선택한 프로필에 대한 설정을 로드합니다.

참고

프로필을 변경했을 때 시트의 움직임에 취소하려면 앞 좌석 시트 부분에 있는 버튼 중 하나를 누릅니다.

프로필 로그아웃

- 1 알림 보기에서 아래로 드래그하여 사용자 프로필로 이동합니다.
 - 2 로그 아웃 선택.
- 프로필에서 로그아웃하면 더 이상 해당 프로필과 연결된 계정에 액세스 할 수 없습니다.
- 3 시스템은 로그아웃 모드로 사전 설정되며 변경된 설정은 프로필에 저장되지 않습니다.

참고

사용자 프로필 만들기, 선택, 로그 아웃은 차량이 정지 상태에서만 가능합니다.

4.2.2.4. 프로필 설정

프로필 설정에서, 특히 프로필 이름 변경, 연결된 키 추가 및 제거, 다른 계정 연결(Volvo ID와 같은), 잠금 화면 활성화 및 액티브 프로필 삭제가 가능합니다.

본 설명서의 내용은 인쇄 당시의 사용자 설명서 상태를 나타내며 향후에는 완전히 유효하지 않을 수 있습니다. 자세한 내용은 면책 조항 전문의 첫 번째 페이지를 참조하십시오.

화면 잠금 활성화

화면 잠금이 활성화될 때, 액티브 프로필을 사용하려면 암호가 필요합니다.

- 1 를 누릅니다.
- 2 프로필 선택.
- 3 화면 잠금 선택.
- 4 화면 잠금 유형을 선택한 다음 활성화하십시오.
 - > 프로필로 전환 할 때와 시스템을 다시 시작할 때마다 화면 잠금이 중앙 화면에 표시됩니다.

프로필 삭제

프로필에 저장된 설정은 차량이 정지된 경우에만 삭제할 수 있습니다.

- 1 를 누릅니다.
- 2 프로필 선택.
- 3 이 프로필 삭제 선택.
 - > 프로필에 연결된 사용자 정보 및 연결이 삭제됩니다.
- 4 시스템은 로그아웃 모드로 사전 설정되며 변경된 설정은 프로필에 저장되지 않습니다.

관리자 되기

프로필을 관리자로 설정할 수 있습니다.

- 1 를 누릅니다.
- 2 프로필 선택.
- 3 관리자 역할로 전환 선택.

프로필의 이름 변경

- 1 를 누릅니다.

- 2 프로필 선택.
- 3 현재 프로필 이름 옆의 편집 항목을 누릅니다.
- 4 프로필 이름을 변경하고 변경 사항을 확인합니다.

4.2.2.5. 사용자 프로필에 계정 연결

선택한 사용자 프로필에 계정을 추가 할 수 있습니다. 예를 들어, Volvo ID 계정 등을 추가 할 수 있습니다.

계정 추가

- 1 를 누릅니다.
- 2 프로필 선택.
- 3 계정 선택.
- 4 계정 추가를 선택합니다.
- > 추가 할 수 있는 계정 목록이 표시됩니다.
- 5 원하는 계정을 선택합니다.

그런 다음 표시된 지침을 따릅니다. 지시는 선택한 계정 유형에 따라 달라집니다.

4.2.3. 중앙 화면

차량의 많은 기능을 중앙 화면에서 제어합니다. 본 단원에는 중앙 화면과 이의 옵션에 대한 설명이 나옵니다.

홈 보기

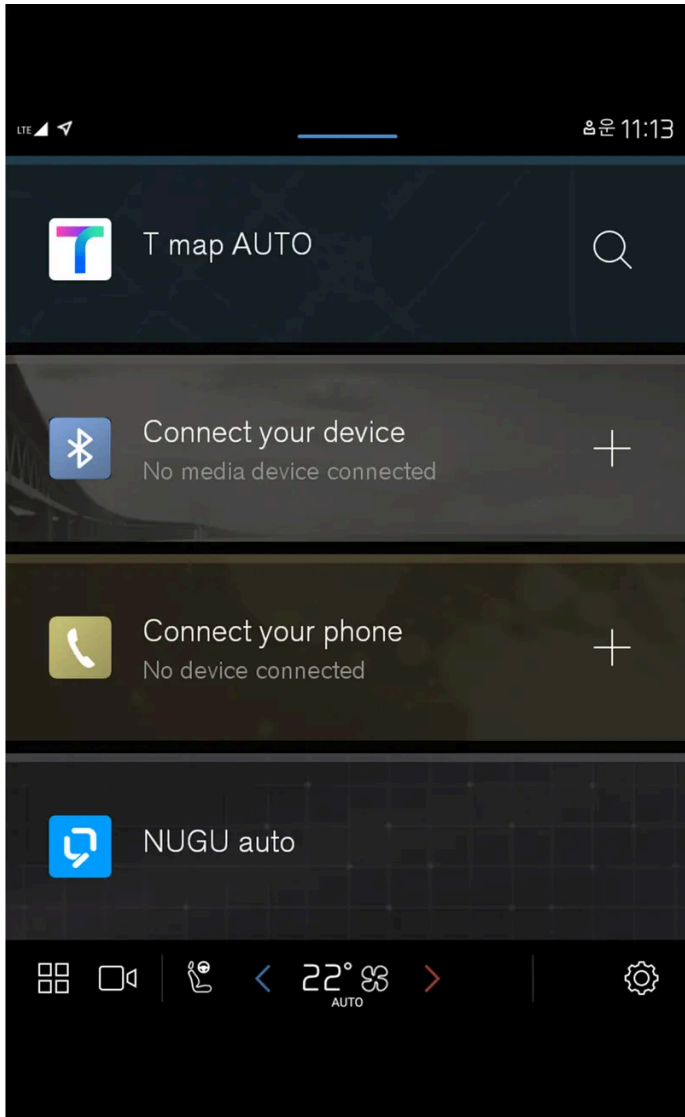

홈 보기는 중앙 화면을 켤 때 나타나는 첫 번째 보기입니다.

홈 보기는 최근에 사용한 앱을 표시하는 네 개의 타일로 구성되어 있습니다. 실내 온도 보기, 카메라 보기, 앱 보기 및 알림 보기와 같은 중앙 화면의 다양한 보기를 홈 보기에서 볼 수 있습니다.

카메라 보기

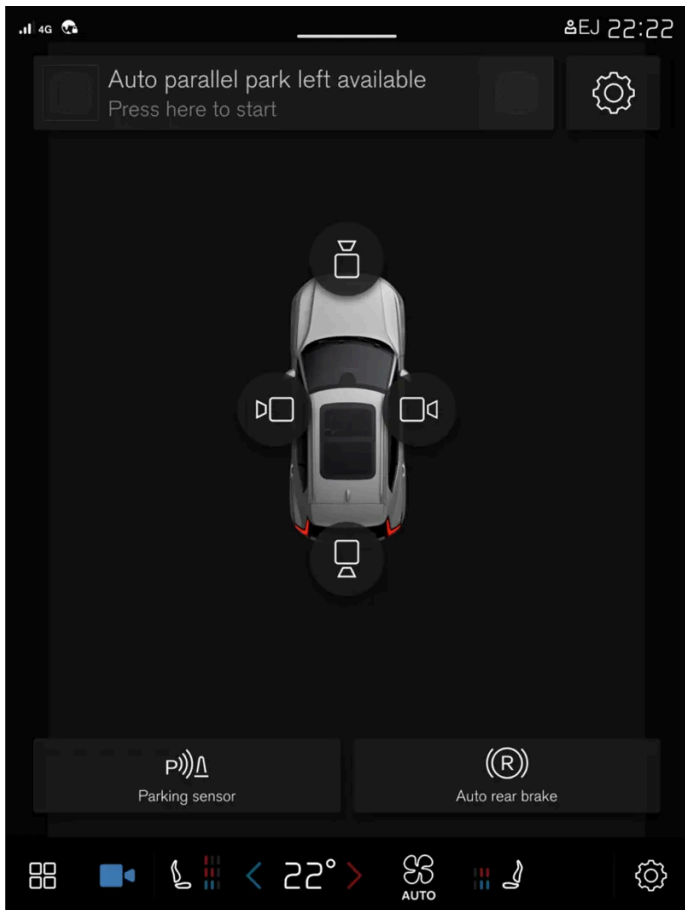

카메라 보기는 360° 합성 영상과 카메라 네 대 각각의 별도의 영상(뒤쪽, 앞쪽, 왼쪽 또는 오른쪽 카메라 영상)을 표시하는 주차보조 카메라(PAC^[1])를 표시합니다.

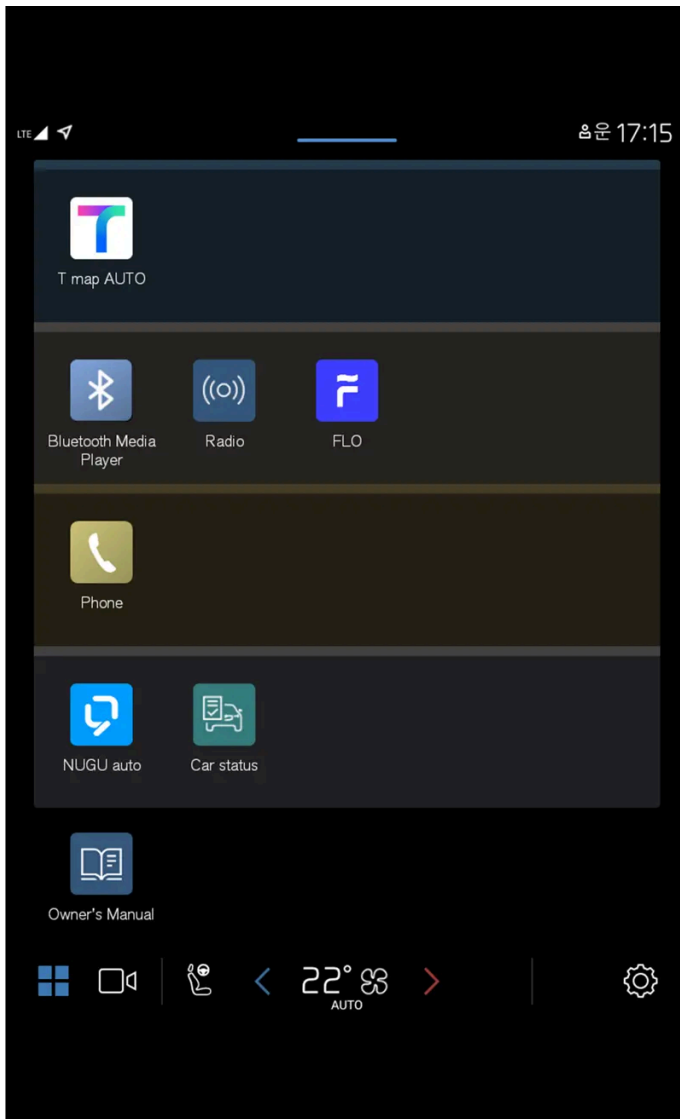

차량 앱의 볼륨

i 참고

필요에 따라 중앙 화면에서 온도조절 시스템 컨트롤을 사용하여 미디어 시스템을 냉각할 수 있습니다. 이러한 경우에 인포테인먼트 시스템 냉각 메시지가 운전자 화면에 표시됩니다.

[1] Park Assist Camera

4.2.4. 중앙 화면 관리하기

다수의 차량 기능이 중앙 화면에서 제어되고 조절됩니다. 중앙 화면은 터치에 반응하는 터치스크린입니다.

중앙 화면의 터치스크린 기능 이용하기

본 설명서의 내용은 인쇄 당시의 사용자 설명서 상태를 나타내며 향후에는 완전히 유효하지 않을 수 있습니다. 자세한 내용은 면책 조항 전문의 첫 번째 페이지를 참조하십시오.

화면은 터치, 드래그, 스와이프, 탭에 따라 반응이 달라집니다. 여러 화면 간의 탐색, 객체 표시, 목록 내의 스크롤링등과 같은 동작은 스크린을 각각 다른 방식으로 터치하여 수행할 수 있습니다.

중앙 화면은 광학 터치 스크린입니다.

두 사람이 터치스크린과 동시에 상호작용할 수 있습니다. 예를 들어 운전석과 동승석의 온도를 각각 조정할 수 있습니다.

! 중요

스크린이 긁힐 수 있으므로 예리한 물건을 스크린에서 사용하지 마십시오.

i 참고

장갑을 끼면 터치스크린 응답이 제한되거나 방해됩니다.

다른 화면에서 홈 화면으로 돌아가기

- 1 중앙 화면 아래의 홈 버튼을 짧게 누릅니다.
 - > 홈 화면의 최근 위치가 표시됩니다.

중앙 화면의 컨트롤 사용하기

컨트롤은 다수의 차량 기능에 사용됩니다. 예를 들어 다음 중 한 가지 방법으로 온도를 조절합니다.

- 컨트롤을 원하는 온도로 끌어서 옮깁니다.
- 온도를 천천히 높이거나 낮추려면 + 또는 - 버튼을 터치합니다.
- 컨트롤에서 원하는 온도를 터치합니다.

4.2.5. 중앙 화면 표시

운전자 도어가 열리면 중앙 화면이 자동으로 시작됩니다.

홈 보기

홈 화면은 중앙 화면을 켤 때 나타나는 첫 번째 화면입니다. 이는 네 개의 하위 보기로 구성되어 있습니다.

원하는 앱을 선택하여 홈 화면의 하위 보기에 표시되도록 할 수 있습니다. 앱 보기에서 선택한 앱은 홈 보기의 관련 하위 보기에서 시작됩니다.

하위 보기는 동적이며 최신 사용된 앱을 표시합니다. (예: 탐색, 미디어 또는 전화). 원하는 앱을 눌러 확장하거나 타일에서 왼쪽으로 화면을 살짝 밀어 추가 앱을 봅니다.

상태 필드

화면 상단에 시스템의 상태에 대한 정보가 표시됩니다. 상태 필드에는 활성 상태의 사용자 프로필, 네트워크 및 연결 정보 및 시계 등이 표시됩니다.

알림 보기

차량의 알림은 화면 상단에 함께 수집됩니다.

탭을 아래로 끌어 알림 보기로 이동합니다. 예를 들어, 부재중 전화 또는 차량 관련 정보가 여기에 표시됩니다. 새 알림이 있는 경우 알림 보기 심볼이 청색입니다. 알림 보기에서는 사용자 프로필에도 액세스할 수 있습니다.

알림 밖 또는 홈 버튼을 누르거나, 또는 위쪽으로 스와이프하여 알림 보기에서 이동합니다. 그러면 기본 보기가 보이며 다시 사용할 수 있습니다.

온도 조절 보기(화면)

앱 보기, 설정(세팅), 그리고 온도 및 시트 열선 설정 등 가장 일반적인 온도 조절 설정(세팅) 버튼이 화면의 하단에 제공됩니다.

중앙 화면의 하단 중앙에 있는 온도 버튼을 터치하면 상세 설정 옵션이 있는 온도 조절 보기가 열립니다.

홈 버튼을 눌러 온도조절 보기를 닫습니다.

카메라 보기

기어 위치 R을 사용할 때 카메라 보기가 자동으로 시작합니다.

카메라 보기는 360° 합성 영상과 카메라 네 대 각각의 별도의 영상의 영상(뒤쪽, 앞쪽, 왼쪽 또는 오른쪽 카메라 영상)을 표시하는 주차보조 카메라 (PAC^[1])를 표시합니다.

카메라 보기는 차량이 특정 속도로 움직일 때 자동으로 닫힙니다.  버튼을 누르거나 홈 버튼을 눌러도 닫힙니다.

앱 보기

중앙 화면에서  버튼을 누릅니다.

앱 보기에서 차량에 미리 설치된 앱과 다운로드된 앱에 액세스할 수 있습니다. 앱 보기에서 추가 앱을 다운로드하고 설치하기 위한 옵션을 사용할 수 있습니다. 사용 설명서는 여기서도 이용할 수 있습니다.

앱을 누르면 전체 화면 모드로 열립니다.

사용자 프로필

알림 보기에서 아래로 드래그하여 사용자 프로필로 이동합니다.

차량의 여러 설정은 사용자의 개인적 선호 사항에 따라 변경할 수 있으며 여러 운전자 프로필에 저장할 수 있습니다.

사용자 프로필에 저장할 수 있는 설정에 포함되는 것으로는 화면, 미러, 앞좌석, 내비게이션, 오디오 및 미디어 시스템, 언어 및 음성 컨트롤 등입니다.

알림 화면에서 프로필을 추가하거나 로그 아웃하거나 프로필 간에 전환할 수 있습니다.

[1] Park Assist Camera

본 설명서의 내용은 인쇄 당시의 사용자 설명서 상태를 나타내며 향후에는 완전히 유효하지 않을 수 있습니다. 자세한 내용은 면책 조항 전문의 첫 번째 페이지를 참조하십시오.

4.2.6. 중앙 화면의 하위 보기 관리

중앙 화면의 홈 보기 및 앱 보기에는 확장할 수 있는 하위 보기가 포함되어 있습니다.

홈 화면에서 앱 확장

앱 확장:

- 1 원하는 앱을 누릅니다. 앱을 열면 다른 앱이 일시적으로 표시되지 않습니다.
열린 앱에서 기본 기능에 이동할 수 있습니다.

앱 닫기:

- 1 중앙 화면 아래의 홈 버튼을 짧게 누릅니다.

앱 보기에서 보기 확장

하위 보기 확장:

- 1 ∨를 누릅니다.
> 하위 보기를 확장하면 추가 앱으로 이동할 수 있습니다.

확장된 하위 보기 닫기:

- 1 하위 보기는 두 방식으로 닫을 수 있습니다.
 - ^를 누릅니다.

- 중앙 화면의 하단에 있는 홈 버튼을 가볍게 누릅니다.



중앙 화면 홈 버튼.

홈 버튼을 눌러 홈 보기로 돌아가기 위한 옵션이 항상 있습니다.

4.2.7. 중앙 화면 상태 표시줄의 심볼

중앙 화면의 상태 표시줄에 표시될 수 있는 심볼 개요.

상태 표시줄에는 진행 중인 작업 및 일부의 경우 작업의 상태가 표시됩니다. 상태 표시줄의 공간 제한 때문에 항상 모든 심볼이 표시되는 것은 아닙니다. 아래에 몇 가지 예가 나와 있습니다.

심볼	의미
	네트워크에 연결되었습니다.
LTE2G3G4G	네트워크 유형
R	로밍이 켜졌습니다.
	Bluetooth 장치가 연결되었습니다.
	GPS와 주고 받는 정보.
15:45	시계.
	무선 휴대폰 충전.

4.2.8. 중앙 화면의 앱 이동

앱 보기는 앱을 원하는 대로 이동하고 정리할 수 있는 네 가지 창으로 구성되어 있습니다. 표시된 앱 이외의 다른 앱을 사용하려면 창을 확대하세요.

설치된 새 앱이 앱 보기에 표시됩니다.

본 설명서의 내용은 인쇄 당시의 사용자 설명서 상태를 나타내며 향후에는 완전히 유효하지 않을 수 있습니다. 자세한 내용은 면책 조항 전문의 첫 번째 페이지를 참조하십시오.

- 1 앱을 엽니다.
 - ☐를 누릅니다.
- 2 앱을 터치한 상태를 유지합니다.
 - > 그러면 이동할 수 있습니다.
- 3 앱을 앱 보기에서 원하는 위치로 드래그 하십시오.

화면을 가로질러 살짝 밀면 보기에서 위로 또는 아래로 스크롤할 수 있습니다.

i 참고
 화면을 앱이 없는 상태로 비워두면 안 됩니다.

i 참고
 앱은 이미 사용 중인 슬롯에 추가 할 수 없습니다.

4.2.9. 중앙 화면의 메시지

다음 샘플 그림은 다양한 상황에서 중앙 화면에 메시지와 알림이 어떻게 표시되는지 보여줍니다.

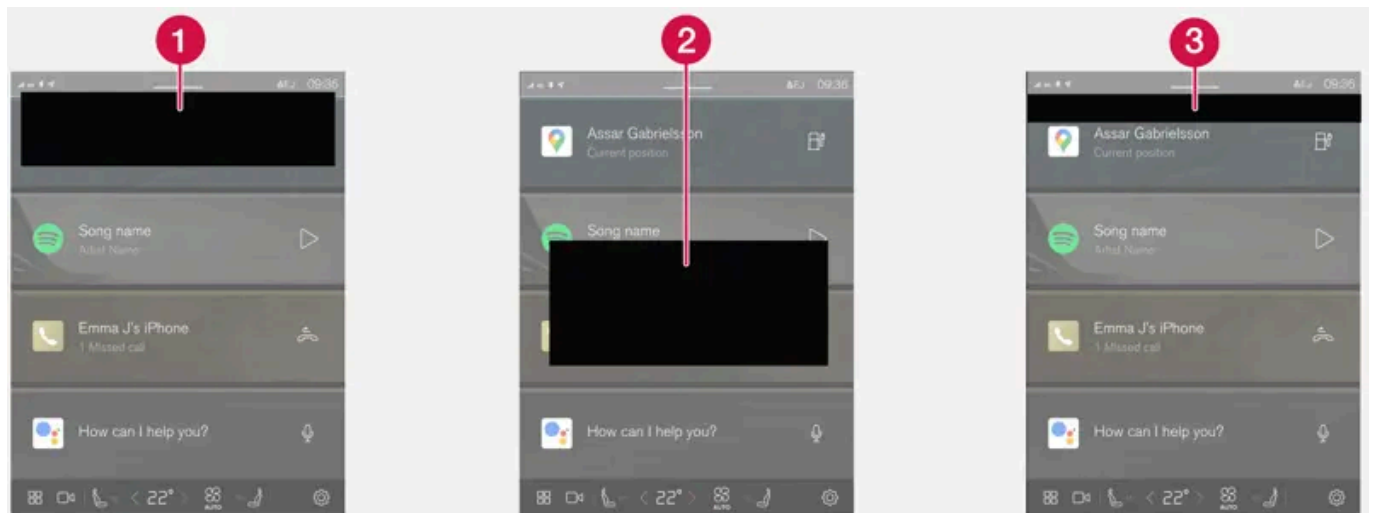

- 1 중앙 화면의 상단에 표시됩니다. 직접 조치가 필요하며 최대 3개의 버튼이 있고 이 버튼을 사용하여 메시지를 처리 할 수 있습니다. 우측 또는 좌측으로 스윙하면 메시지가 알림 보기에 저장됩니다.
- 2 중앙 화면에 창으로 표시되고 직접 조치가 필요합니다. 조치에 필요한 버튼이 1-3개 있을 수 있습니다.
- 3 중앙 화면의 상단에 몇 초 동안 표시됩니다. 이 알림이 표시되면 아무 것도 수행 할 수 없으며 어디에도 저장되지 않습니다.

본 설명서의 내용은 인쇄 당시의 사용자 설명서 상태를 나타내며 향후에는 완전히 유효하지 않을 수 있습니다. 자세한 내용은 면책 조항 전문의 첫 번째 페이지를 참조 하십시오.

4.2.10. 중앙 화면의 키보드

중앙 화면 키보드의 키를 사용하여 입력할 수 있습니다. 문자, 숫자, 단어를 화면에 필기로 입력할 수도 있습니다.

차량에서 문자 메시지를 쓸 때, 암호를 입력하거나 디지털 사용자 설명서에서 항목을 검색할 때 등, 단어나 문자를 입력할 때 키보드를 사용할 수 있습니다.

키보드는 화면에서 입력을 할 수 있을 때에만 표시됩니다.



이 버튼을 탭하여 키보드를 숨길 수 있습니다. 키보드를 숨길 수 없으면 버튼이 표시되지 않습니다.



이 버튼을 탭하면 일반적인 방법으로 문자를 입력할 수 있습니다.



이 버튼을 탭하면 문자를 필기로 입력할 수 있습니다.

문자를 입력한 후 키보드 위에 있는 확인 버튼을 눌러 확인합니다. 버튼의 모양은 상황에 따라 다를 수 있습니다.

단어나 문자를 필기로 입력

- 1 필기 입력 필드에 단어나 문자를 입력합니다.
 - > 추천 단어나 문자가 표시됩니다. 가장 적절한 것은 목록의 최상위 레벨에 표시됩니다.



중요

스크린이 굽힐 수 있으므로 예리한 물건을 스크린에서 사용하지 마십시오.

- 2 목록에서 다른 단어나 문자를 선택하려면 해당 단어나 문자를 탭합니다. 그렇지 않으면 그냥 잠시 기다리면 됩니다.
 - > 최상위 단어나 문자가 입력됩니다.

이형 문자

이형 문자(é 또는 è 등)는 문자를 길게 눌러 입력할 수 있습니다. 사용할 수 있는 이형 문자가 있는 상자가 표시되면 입력할 이형 문자를 한 번 눌러 선택합니다. 이형 문자가 선택되지 않은 경우 원래 문자 또는 기호가 선택됩니다.

4.2.11. 중앙 화면의 키보드 언어 변경

본 설명서의 내용은 인쇄 당시의 사용자 설명서 상태를 나타내며 향후에는 완전히 유효하지 않을 수 있습니다. 자세한 내용은 면책 조항 전문의 첫 번째 페이지를 참조하십시오.

키보드 언어를 바꾸려면 먼저 설정에서 해당 언어를 추가해야 합니다.

설정에서 언어 추가 또는 삭제

키보드는 시스템 언어와 동일 언어로 자동 설정됩니다. 키보드 언어는 시스템 언어에 영향을 주지 않고 수동으로 변경할 수 있습니다.

- 1 중앙 화면 하단에서  버튼을 누릅니다.
 - 2 시스템, 언어 및 입력, 키보드를 누릅니다.
 - 3 목록에서 하나 이상의 언어를 선택합니다.
- > 이제 선택한 언어 간의 전환을 키보드에서 직접 실시하여 텍스트를 입력할 수 있습니다.

설정에서 언어를 선택하지 않은 경우에 키보드는 차량의 시스템 언어와 동일한 언어를 유지합니다.

키보드에서 다른 언어 간의 전환



설정에서 여러 언어를 선택한 경우에 키보드의 버튼을 사용하여 다른 언어 간에 전환할 수 있습니다.

목록을 통해 키보드 언어를 변경하는 방법:

- 1 버튼을 길게 누릅니다.
- > 목록이 열립니다.
- 2 필요한 언어를 선택합니다. 4개가 넘는 언어를 선택한 경우에는 키보드에서 목록을 스크롤할 수 있습니다.
- > 키보드는 선택한 언어로 변경되며 다른 언어로 단어가 제시됩니다.

목록을 표시하지 않은 상태에서 키보드 언어를 변경하는 방법:

- 1 버튼을 짧게 누릅니다.
- > 목록을 표시하지 않은 상태에서 키보드가 다음 언어로 변경됩니다.

4.2.12. 날짜와 시간

시계가 중앙 화면에 표시되며 날짜 및 시간 설정이 가능합니다.

본 설명서의 내용은 인쇄 당시의 사용자 설명서 상태를 나타내며 향후에는 완전히 유효하지 않을 수 있습니다. 자세한 내용은 면책 조항 전문의 첫 번째 페이지를 참조하십시오.

시계 위치

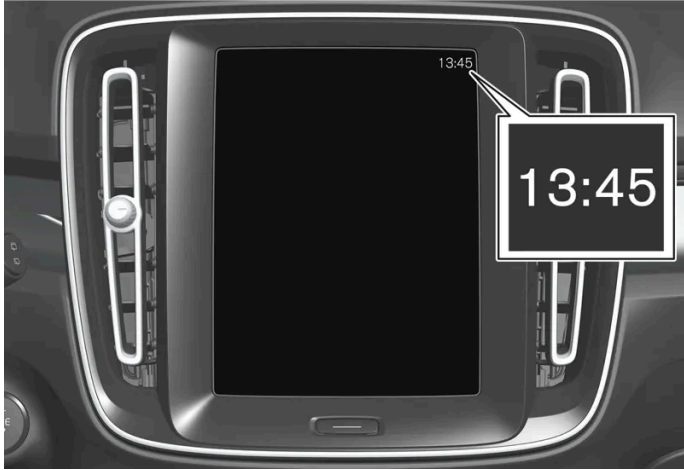

시계는 중앙 화면의 상태 표시줄 상단 우측에 있습니다.

날짜 및 시간 설정

- 1  버튼을 누른 후 시스템을 누르고 날짜 및 시간 항목을 선택합니다.
- 2 원하는 설정을 선택합니다.

날짜 및 시간 자동 설정

날짜와 시간은 표준 날짜와 시간으로 자동 설정되고, 시간대는 차량 위치에 기반한 표준 시간대로 자동 조정됩니다.

자동 날짜 및 시간 설정을 비활성화하여 날짜 및 시간을 수동으로 조정합니다. 자동 시간대 설정을 비활성화하여 시간대를 수동으로 조정합니다. 24 또는 12시간 시계의 선택이 가능합니다.

4.2.13. 중앙 화면에서 사용 설명서 검색하기

디지털 사용 설명서는 차량의 중앙 화면에서 불러올 수 있습니다.

사용 설명서에 액세스하려면  다음에  을 탭합니다.

사용 설명서에는 정보를 찾기 위한 다양한 옵션이 있습니다.

사용 설명서 내용

홈페이지



사용 설명서에서 시작 페이지로 돌아가려면 이 기호를 터치합니다.

카테고리

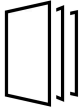

사용 설명서의 항목은 메인 카테고리 와 하위 카테고리로 구성되어 있습니다. 동일한 항목을 여러 해당 카테고리에서 찾을 수 있는데 이는 보다 쉽게 찾을 수 있게 하기 위한 것입니다.

차량 외관 탐색

차량의 외부/내부 이미지, 차량의 해당 부위에 핫스팟이 설정되어 있어 해당 정보를 보는 데 사용할 수 있습니다.

- 1 외관 또는 실내를 누릅니다.
 - 외부 또는 내부 이미지가 배치된 핫스팟과 함께 표시되어 있습니다. 핫스팟은 차량의 해당 부분에 대한 항목에 연결되어 있습니다. 화면을 가로질러 수평으로 살짝 밀어 여러 이미지를 찾아봅니다.
- 2 핫스팟 하나를 터치합니다.
 - 해당 부분에 대한 항목의 제목이 표시됩니다.
- 3 제목을 터치하여 항목을 엽니다.

돌아가려면 뒤로 화살표를 누릅니다.

Quick guide

차에서 많이 사용되는 기능에 대한 설명이 들어 있습니다.

비디오



기호를 누르면 차량의 다양한 기능에 대한 간략한 지침 비디오를 볼 수 있습니다.

릴리스 노트

최신 버전 및 구현된 업데이트에 대한 자세한 설명을 읽어 보십시오.

검색 기능

홈페이지에서 검색 기능에 액세스하려면 사용 설명서 상단에 있는 검색 필드를 누릅니다.

다른 페이지에서 검색 기능에 액세스하려면 사용 설명서 상단에 있는 Q를 사용합니다.

본 설명서의 내용은 인쇄 당시의 사용자 설명서 상태를 나타내며 향후에는 완전히 유효하지 않을 수 있습니다. 자세한 내용은 면책 조항 전문의 첫 번째 페이지를 참조하십시오.

4.3. 헤드업 디스플레이

4.3.1. 헤드업 디스플레이 *

헤드업 디스플레이는 주행을 지원합니다. 헤드업 디스플레이를 통해 운전자 화면의 정보가 앞유리에 투영되면 운전자는 전방 도로에 집중할 수 있습니다.



헤드업 디스플레이는 운전자 화면의 정보를 운전자석의 앞유리에 투영합니다. 정보는 운전석 위치에서만 볼 수 있습니다.

표시될 수 있는 정보의 예:

- 크루즈 컨트롤
- 속도
- 내비게이션
- 전화 통화
- 교통 표지판 정보^[1]
- 경고

헤드업 디스플레이 켜기/끄기

- 1 를 누릅니다.
- 2 컨트롤 선택.
- 3 디스플레이에서 헤드업 디스플레이를 켜거나 끕니다.

i 참고

다음과 같은 경우 운전자는 헤드업 디스플레이에 표시된 정보를 제대로 볼 수 없습니다.

- 편광 선글라스를 착용한 경우
- 운전자가 좌석 중앙에 앉지 않고 잘못된 자세로 운전할 경우
- 디스플레이 유닛의 커버 유리에 물체가 있을 경우
- 조명 조건이 나쁠 경우.

! 중요

앞유리에 정보를 투사하는 표시 장치가 계기판에 있습니다. 표시 장치의 커버 글래스 손상을 방지하려면 커버 글래스 위에 물건을 놓지 말고 커버 글래스 위로 물건을 떨어뜨리지도 마십시오.

i 참고

특정한 시각적 결함은 헤드업 디스플레이 사용 시 두통과 불편한 느낌을 유발할 수 있습니다.

* 옵션/액세서리.

[1] 이 기능은 특정 국가에서 제공됩니다.

4.3.2. 헤드업 디스플레이 * 설정

헤드업 디스플레이의 위치, 밝기 또는 회전을 조정합니다.

시스템 설정

차량 시동이 걸리고 투영 이미지가 앞유리에 표시되었을 때 설정을 정의할 수 있습니다.

- 1 를 누릅니다.
- 2 컨트롤 선택.
- 3 디스플레이에서 조정할 설정을 선택합니다.

위치 또는 밝기 조정

디스플레이의 정보는 배경 조명 조건에 맞게 자동으로 변경됩니다. 차량의 다른 디스플레이의 밝기를 조정해도 밝기가 영향을 받습니다.

조정할 설정을 클릭합니다.

- 1 스티어링 휠의 우측 키패드를 사용하여 위치 또는 밝기를 조정할 수 있습니다.

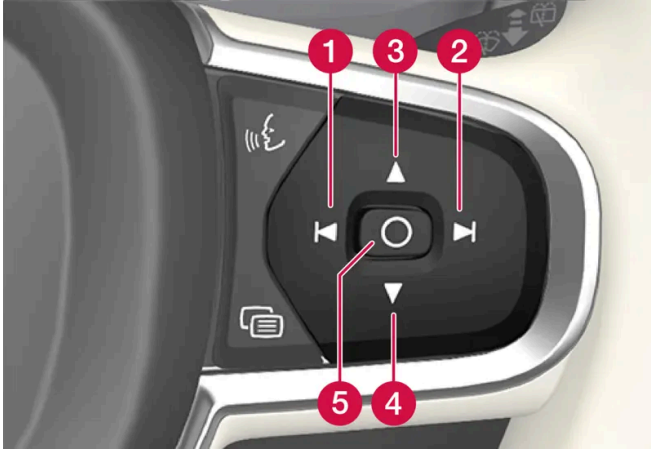

- 1 밝기 낮추기
- 2 밝기 높이기
- 3 위치 올리기
- 4 위치 내리기
- 5 확인

회전

앞유리 또는 디스플레이 유닛을 교환할 때 디스플레이를 회전시켜야 할 수도 있습니다.

조정할 설정을 클릭합니다.

- 1 스티어링 휠의 우측 키패드를 사용하여 디스플레이를 회전시킬 수 있습니다.

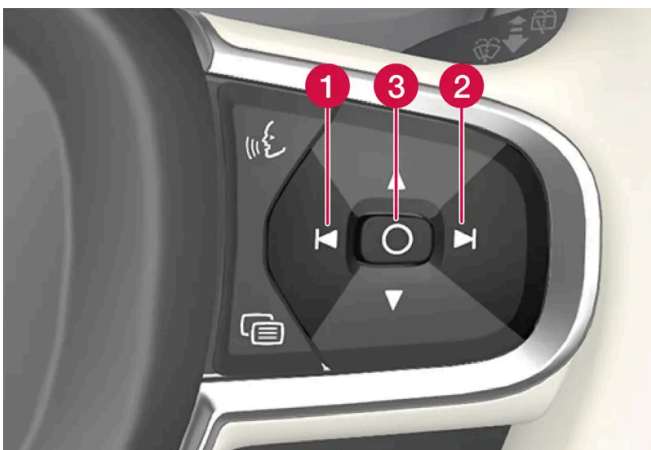

- 1 시계 반대 방향 회전
- 2 시계 방향 회전
- 3 확인

* 옵션/액세서리.

4.3.3. 헤드업 디스플레이 청소*

깨끗하고 건조한 극세사 천으로 디스플레이의 커버 유리를 부드럽게 닦습니다. 필요한 경우에는 극세사 섬유를 가볍게 적시니다.

강한 알록 제거제는 사용하지 마십시오. 세척이 어려운 경우에는 볼보 딜러가 판매하는 특수 세척제를 사용할 수 있습니다.

* 옵션/액세서리.

4.3.4. 시트, 도어 미러 및 헤드업 디스플레이* 저장 위치 사용

전동 시트*, 도어 미러 및 헤드업 디스플레이* 위치가 저장되면 메모리 버튼을 사용하여 작동할 수 있습니다.^[1]

저장된 설정 사용하기

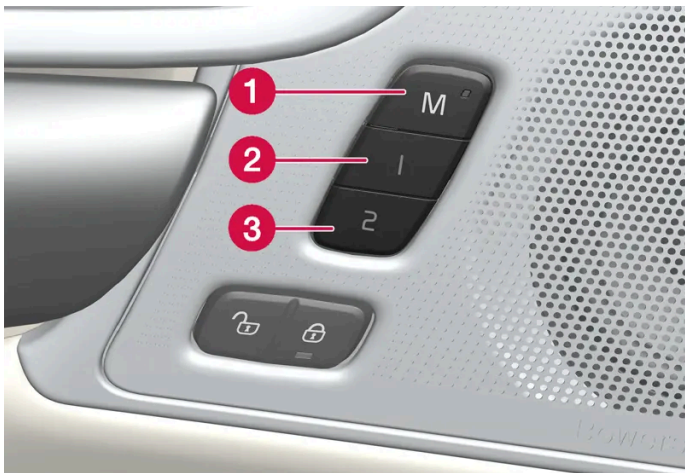

저장된 설정을 앞도어를 열거나 닫은 상태에서 사용할 수 있습니다.

앞도어 열림

- 1 메모리 버튼 1 (2) 또는 2 (3) 중 한 개를 짧게 누릅니다. 전동 시트, 도어 미러 및 헤드업 디스플레이가 움직인 다음 선택한 메모리 버튼에 저장된 위치에서 정지합니다.

앞도어 닫힘

본 설명서의 내용은 인쇄 당시의 사용자 설명서 상태를 나타내며 향후에는 완전히 유효하지 않을 수 있습니다. 자세한 내용은 면책 조항 전문의 첫 번째 페이지를 참조하십시오.

- 1 시트, 도어 미러 및 헤드업 디스플레이가 선택한 메모리 버튼에 저장된 위치에서 정지할 때까지 메모리 버튼 1 (2) 또는 2 (3) 중 하나를 길게 누릅니다.

메모리 버튼을 놓으면 시트, 도어 미러 및 헤드업 디스플레이의 움직임이 중지됩니다.

! 경고

- 운전석 시트는 시동 스위치가 꺼진 상태에서도 조절할 수 있기 때문에 절대로 차량 내에 어린이만 남겨두지 않아야 합니다.
- 시트의 움직임은 언제든지 전동 시트 컨트롤 패널의 어느 버튼이든지 눌러 정지시킬 수 있습니다.
- 운전 중에는 시트를 조절하지 마십시오.
- 시트를 조절할 때에는 시트 아래에 아무 것도 없어야 합니다.

* 옵션/액세서리.

[1] 마지막 위치는 활성 사용자 프로필에 자동으로 저장되며 다음에 동일한 프로필을 다시 사용할 때 사용됩니다.

4.3.5. 시트, 도어 미러 및 헤드업 디스플레이* 위치 저장

전동 시트*, 도어 미러 및 헤드업 디스플레이* 위치를 메모리 버튼에 저장할 수 있습니다.[1]

메모리 버튼을 사용하여 전동 시트*, 도어 미러 및 헤드업 디스플레이*용으로 서로 다른 두 가지 위치를 저장합니다. 버튼은 앞도어 중 하나 또는 양측* 도어 안쪽에 있습니다.

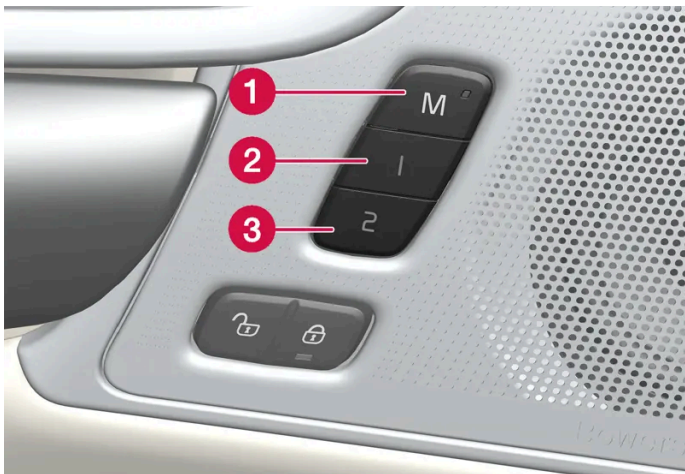

- 1 설정 저장용 M 버튼
- 2 메모리 버튼 1.
- 3 메모리 버튼 2.

위치 저장

본 설명서의 내용은 인쇄 당시의 사용자 설명서 상태를 나타내며 향후에는 완전히 유효하지 않을 수 있습니다. 자세한 내용은 면책 조항 전문의 첫 번째 페이지를 참조하십시오.

- 1 시트, 도어 미러 및 헤드업 디스플레이를 원하는 위치로 조절합니다.
 - 2 M 버튼을 누른 상태를 유지합니다. 버튼의 표시등이 점등됩니다.
 - 3 3초 내에 1 또는 2 버튼을 길게 누릅니다.
- 위치가 선택한 메모리 버튼에 저장되면 신호음을 들을 수 있고 M 버튼의 표시등이 꺼집니다.

3초 이내에 메모리 버튼 중 하나를 누르지 않으면 M 버튼이 꺼지고 저장되지 않습니다.

시트, 도어 미러 또는 헤드업 디스플레이를 다시 조절한 후에만 새로운 메모리를 설정할 수 있습니다.

i 참고

저장된 위치는 활성 프로필에 저장됩니다.

* 옵션/액세서리.

[1] 현재 위치는 활성 사용자 프로필에도 자동으로 저장됩니다.

4.4. 심벌 및 메시지

4.4.1. BLIS*에 대한 메시지

BLIS [1] 관련 여러 메시지가 운전자 화면에 표시될 수 있습니다. 아래에 몇 가지 예가 나와 있습니다.

메시지	의미
사각지대 센서 서비스 필요함	시스템이 제대로 작동하지 않습니다. 서비스 센터에 문의해야 합니다 [2].
사각지대 시스템 끄기 트레일러 부착됨	차량의 전기 시스템에 트레일러가 연결되면 BLIS 및 Cross Traffic Alert*가 작동 해제됩니다.

문자 메시지는 스티어링 휠 우측 키패드 중앙에 있는 **O** 버튼을 가볍게 눌러 삭제할 수 있습니다.

메시지가 여전히 사라지지 않으면 서비스 센터에 문의하십시오. 볼보 공식 서비스 센터를 추천합니다.



* 옵션/액세서리.

[1] 사각지대 정보 시스템(Blind Spot Information)

[2] 볼보 공식 서비스 센터를 권장합니다.

4.4.2. 전자 스테빌리티 컨트롤 심볼 및 메시지

전자 스테빌리티 컨트롤(ESC^[1]) 관련 여러 심볼 및 메시지가 운전자 화면에 표시될 수 있습니다. 아래에 몇 가지 예가 나와 있습니다.

심볼	메시지	의미
	약 2초 동안 점등	엔진 시동 시 시스템 점검.
	점멸	시스템이 활성화되는 중입니다.
	ESC 서비스 필요함	시스템이 해제되었습니다. 안전한 장소에 정차합니다. 엔진을 끈 후 다시 시동을 걸어 오류가 일시적인지 또는 지속되는지 여부를 점검합니다. 문제가 지속되는 경우에 서비스 센터에 문의하십시오. 불보 공식 서비스 센터를 권장합니다. 차량을 운전할 수는 있지만 ESC 기능은 사용할 수 없습니다.

문자 메시지는 스티어링휠 우측 키패드 중앙에 있는 ○ 버튼을 가볍게 눌러 삭제할 수 있습니다.

메시지가 여전히 사라지지 않으면 서비스 센터에 문의하십시오. 불보 공식 서비스 센터를 추천합니다.

^[1] Electronic Stability Control

4.4.3. Pilot Assist* 심볼 및 메시지

파일럿 보조 시스템(Pilot Assist^[1]) 관련 여러 심볼 및 메시지가 표시될 수 있습니다. 아래에 몇 가지 예가 나와 있습니다.

심볼	메시지	의미
	심볼이 꺼짐, 차량 전방에 다른 차량이 있을 경우 차량 심볼이 점등합니다.	차량이 저장된/선택한 속도를 유지하고 있습니다.
	Pilot Assist 서비스 필요함 심볼이 꺼짐	시스템이 제대로 작동하지 않습니다. 서비스 센터에 문의해야 합니다. 파일럿 보조 시스템(Pilot Assist)이 대기 모드에 있음.
	스티어링 휠 심볼 꺼짐	조향 지원이 꺼졌음을 나타냅니다. Pilot Assist가 조향 지원을 제공할 때에는 스티어링 휠이 켜집니다.
	스티어링 휠을 잡은 손 심볼	시스템은 운전자가 스티어링 휠을 잡고 있는지 여부를 감지할 수 없습니다. 스티어링 휠을 잡고 적극적으로 차량의 조향을 실시하십시오. 시스템은 청각 신호와 함께 다양한 단계로 경고를 제공합니다. 차량을 감속하여 정지시켜야 하는 경우에 비상등이 켜집니다.
	전면 레이더 센서 차단됨 사용 설명서 참조, 전방 레이더 정렬상태 불안정 또는 전방 카메라 정렬상태 불안정	레이더 유닛의 감지기 앞을 청소합니다.

문자 메시지는 스티어링 휠 우측 키패드 중앙에 있는 ○ 버튼을 가볍게 눌러 삭제할 수 있습니다.

메시지가 여전히 사라지지 않으면 서비스 센터에 문의하십시오. 불보 공식 서비스 센터를 추천합니다.



* 옵션/액세서리.

본 설명서의 내용은 인쇄 당시의 사용자 설명서 상태를 나타내며 향후에는 완전히 유효하지 않을 수 있습니다. 자세한 내용은 면책 조항 전문의 첫 번째 페이지를 참조하십시오.

[1] 이 기능은 국가에 따라 기본 규격이거나 선택 규격일 수 있습니다.

4.4.4. 차선유지 지원 시스템 심볼 및 메시지

차선유지 지원 시스템인 LKA^[1] 관련 여러 심볼 및 메시지가 운전자 화면에 표시될 수 있습니다. 아래에 몇 가지 예가 나와 있습니다.

심볼	메시지	의미
	운전자 지원 시스템 기능 감소됨 정비 요망	시스템이 제대로 작동하지 않습니다. 서비스 센터에 문의해야 합니다 ^[2] .
	윈드스크린 센서 차단됨 설명서 참조	차량 전방의 도로를 스캔하는 카메라의 성능이 감소됩니다.
	조향하십시오. Lane Keeping Aid	운전자가 스티어링 휠에서 손을 떼면 조향 지원 기능은 작동하지 않습니다. 지시에 따라 차량을 조향하십시오.

문자 메시지는 스티어링휠 우측 키패드 중앙에 있는  버튼을 가볍게 눌러 삭제할 수 있습니다.

메시지가 여전히 사라지지 않으면 서비스 센터에 문의하십시오. 볼보 공식 서비스 센터를 추천합니다.

[1] 차선유지 보조 시스템(Lane Keeping Aid)

[2] 볼보 공식 서비스 센터를 권장합니다.

4.4.5. 차선유지 지원 시스템 표시 모드

LKA^[1]는 상황에 따라 운전자 화면의 심볼을 통해 시각화됩니다.



차선 이탈 경고 시스템이 표시되는 상황과 심볼의 일부 예는 다음과 같습니다.

Available(이용 가능)

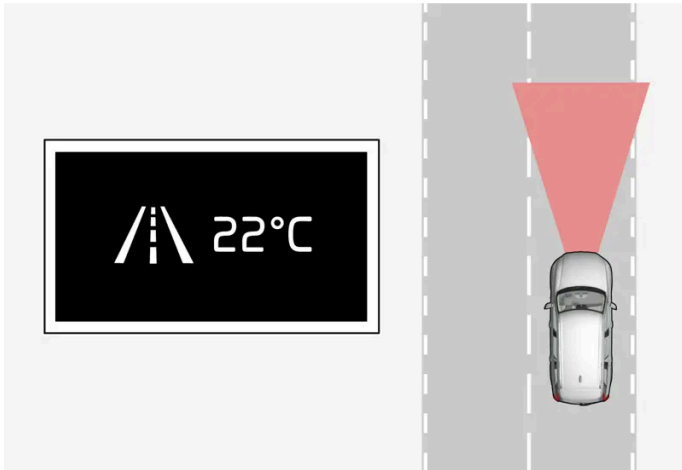

Available(이용 가능) — 심볼의 차선 라인이 흰색입니다.

차선유지 지원 시스템이 하나 또는 두 차선 라인을 스캔 중입니다.

Unavailable(이용 불가능)

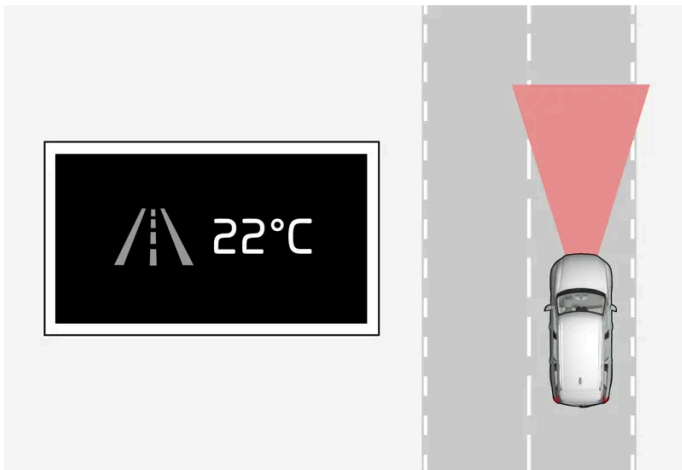

Unavailable(이용 불가능) — 심볼의 차선 라인이 회색입니다.

차선유지 지원 시스템이 차선 라인을 감지할 수 없거나, 속도가 너무 느리거나, 도로가 너무 좁습니다.

조향 지원/경고 표시

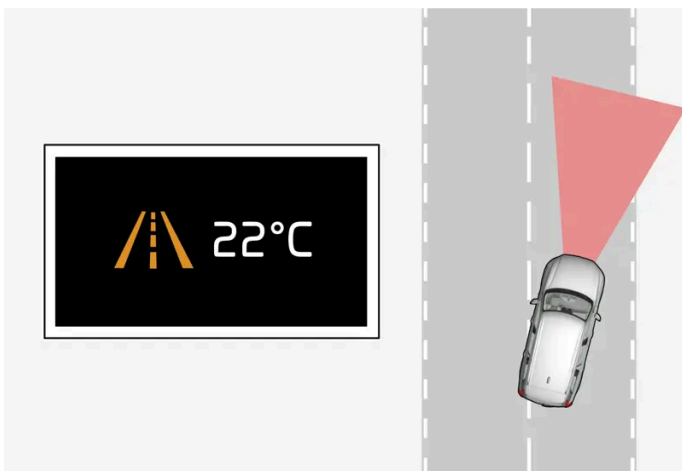

본 설명서의 내용은 인쇄 당시의 사용자 설명서 상태를 나타내며 향후에는 완전히 유효하지 않을 수 있습니다. 자세한 내용은 면책 조항 전문의 첫 번째 페이지를 참조하십시오.

조향 지원/경고 - 심볼의 차선 라인에 색상이 있습니다.

시스템이 경고를 제공하고 있거나 차량을 차선으로 다시 조향하려 시도하는지 표시합니다.

[1] 차선유지 보조 시스템(Lane Keeping Aid)

4.4.6. 주차 온도 컨트롤* 및 주차보조 카메라*의 심볼 및 메시지

주차 보조 시스템 및 주차보조 카메라 심볼 및 메시지는 운전자 화면 및/또는 중앙 화면에 표시될 수 있습니다. 아래에 몇 가지 예가 나와 있습니다.

심볼	메시지	의미
	심볼이 꺼질 경우.	후방 주차 지원 센서가 꺼졌으며 따라서 장애물/물체에 대한 경고음 및 필드 표시가 없습니다.
	청소 필요함 주차 보조 시스템 센서 차단됨	기능 중 하나 이상이 차단되었습니다. 가능한 한 빨리 점검 및 조치를 취하십시오.
	주차 보조 시스템 이용 불가 서비스 필요함	시스템이 제대로 작동하지 않습니다. 서비스 센터에 문의해야 합니다 ^[1] .

문자 메시지는 스티어링 휠 우측 키패드 중앙에 있는  버튼을 가볍게 눌러 삭제할 수 있습니다.

메시지가 여전히 사라지지 않으면 서비스 센터에 문의하십시오. 볼보 공식 서비스 센터를 추천합니다.

 **경고**

 트레일러, 자전거 랙 또는 유사한 장치가 장착되었고 차량에 전기적으로 연결된 경우에 이 심볼이 표시되면 후진할 때 더욱 주의를 기울이십시오.

심볼이 꺼진 경우, 후방 주차 보조장치 센서가 꺼져 있으며 장애물에 대해 경고를 하지 않는다는 것을 의미합니다.

주차보조 카메라 결함

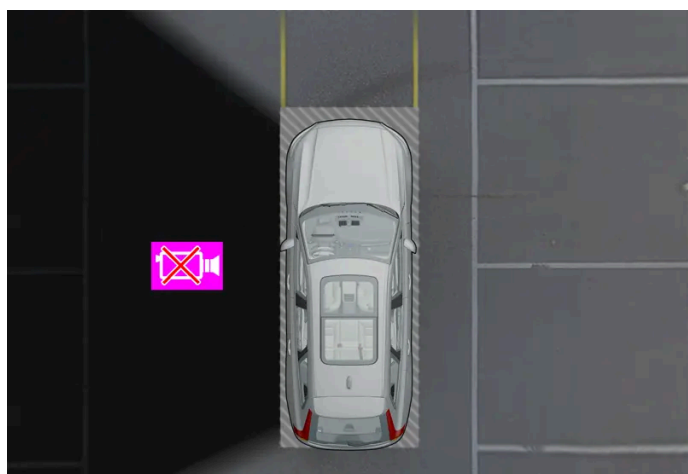

차량의 왼쪽 카메라가 작동하지 않는 것을 보여주는 예.

카메라 구역이 검은색인 경우에 이는 카메라가 제대로 작동하지 않는다는 것을 의미합니다.

본 설명서의 내용은 인쇄 당시의 사용자 설명서 상태를 나타내며 향후에는 완전히 유효하지 않을 수 있습니다. 자세한 내용은 면책 조항 전문의 첫 번째 페이지를 참조하십시오.

다음과 같은 경우에도 검은색의 카메라 구역이 표시되지만 카메라 결함을 나타내는 심볼이 없습니다.

- 도어 열림
- 테일게이트 열림
- 도어 미러 접힘

* 옵션/액세서리.

[1] 볼보 공식 서비스 센터를 권장합니다.

4.4.7. 중앙 화면 상태 표시줄의 심볼

중앙 화면의 상태 표시줄에 표시될 수 있는 심볼 개요.

상태 표시줄에는 진행 중인 작업 및 일부의 경우 작업의 상태가 표시됩니다. 상태 표시줄의 공간 제한 때문에 항상 모든 심볼이 표시되는 것은 아닙니다. 아래에 몇 가지 예가 나와 있습니다.

심볼	의미
	네트워크에 연결되었습니다.
LTE2G3G4G	네트워크 유형
R	로밍이 켜졌습니다.
	Bluetooth 장치가 연결되었습니다.
	GPS와 주고 받는 정보.
15:45	시계.
	무선 휴대폰 충전.

4.4.8. 표시등 및 경고등

표시등과 경고 시스템은 기능 켜짐, 시스템 작동 중, 결함 또는 심각한 오류 발생을 경고합니다.



적색 심볼

	<p>경고 차량의 안전이나 주행성에 영향을 미칠 수 있는 결함이 감지되면 빨간색 경고등이 점등됩니다. 동시에 안내 메시지가 운전자 화면에 표시됩니다. 경고등은 다른 심볼과 함께 점등될 수도 있습니다.</p>
	<p>안전벨트 착용 표시등 차량에 안전벨트를 착용하지 않은 사람이 있다는 경고를 하기 위해 켜지거나 깜박입니다.</p>
	<p>에어백 차량 안전 시스템에 오류가 감지되었습니다. 운전자 화면의 메시지를 읽고 서비스 센터에 문의하십시오. 불보 공식 서비스 센터에 연락할 것을 권장합니다.</p>
	<p>브레이크 시스템의 결함 브레이크 시스템에서 오류가 발생합니다. 운전자 화면의 메시지를 읽고 서비스 센터에 문의하십시오. 불보 공식 서비스 센터에 연락할 것을 권장합니다.</p>
	<p>주차 브레이크 항상 켜짐: 주차 브레이크가 작동하고 있습니다. 깜박임: 주차 브레이크에 오류가 발생했습니다. 운전자 화면 메시지를 읽어 보십시오.</p>
	<p>전기 시스템 결함 전기 시스템에 오류가 발생했습니다. 운전자 화면의 메시지를 읽고 서비스 센터에 문의하십시오. 불보 공식 서비스 센터에 연락할 것을 권장합니다.</p>
	<p>엔진 과열 엔진 온도가 너무 높습니다. 운전자 화면 메시지를 읽어 보십시오.</p>
	<p>충돌 위험 시 지원 다른 차량, 보행자, 자전거 이용자 또는 큰 동물과의 충돌 위험을 경고합니다.</p>
	<p>오일 압력 낮음 엔진 오일 압력이 너무 낮습니다. 즉시 엔진을 끈 후 엔진 오일 레벨을 점검하고 필요한 경우 오일을 보충하십시오. 오일 레벨이 정상적인 경우에도 이 심볼이 점등한다면, 화면의 메시지를 읽고 서비스 센터에 문의 하십시오. 불보 공식 서비스 센터에 연락할 것을 권장합니다.</p>

주황색 심볼

	<p>정보 차량의 시스템 중 하나의 내부에서 문제가 발생했습니다. 운전자 화면 메시지를 읽어 보십시오. 정보 심볼은 다른 심볼과 함께 점등될 수도 있습니다.</p>
	<p>브레이크 시스템의 결함 브레이크 시스템에서 오류가 발생합니다. 운전자 화면 메시지를 읽어 보십시오.</p>
	<p>ABS 결함 시스템이 해제되었습니다. 차량의 일반 브레이크 시스템은 계속해서 작동하지만 ABS 기능이 작동하지 않습니다.</p>
	<p>배기 시스템 배기 시스템 결함. 불보 공식 서비스 센터로 가서 점검을 받으십시오. 불보 공식 서비스 센터에 연락할 것을 권장합니다.</p>
	<p>후방 안개등 후방 안개등이 켜져 있습니다.</p>
	<p>타이어 공기압 시스템 타이어 공기압 낮음. 타이어 공기압 시스템에 결함이 있는 경우에는 이 심볼이 약 1분 동안 깜박인 후 지속적으로 점등됩니다. 이는 시스템이 탐지를 할 수 없거나 타이어 공기압이 낮다는 경고일 수 있습니다.</p>
	<p>전조등 시스템의 결함 전조등에서 결함이 발생합니다. 운전자 화면 메시지를 읽어 보십시오.</p>
	<p>차선유지 지원 시스템 차선유지 지원 시스템이 경고를 보내고 조향에 개입합니다.</p>

본 설명서의 내용은 인쇄 당시의 사용자 설명서 상태를 나타내며 향후에는 완전히 유효하지 않을 수 있습니다. 자세한 내용은 면책 조항 전문의 첫 번째 페이지를 참조하십시오.

	<p>스태빌리티 시스템</p> <p>계속 점등: 시스템에 결함이 발생했습니다.</p> <p>점멸: 시스템이 작동하고 있습니다.</p>
	<p>충돌 위험 시 지원 시스템 사용 불가</p> <p>충돌 위험 시 지원 시스템을 사용할 수 없거나 성능이 저하된 상태입니다.</p>







청색 심볼

	<p>자동 상황등</p> <p>자동 상황등이 작동되면 켜집니다.</p>
	<p>상황등</p> <p>상황등이 켜져 있습니다.</p>

녹색 심볼

	<p>자동 제동</p> <p>이 기능이 작동되면 서비스 제동 또는 주차 제동이 작동됩니다.</p>
	<p>안개등</p> <p>전방 안개등이 켜져 있습니다.</p>
	<p>차폭등</p> <p>차폭등이 켜져 있습니다.</p>
	<p>좌측 및 우측 방향지시등</p> <p>방향지시등을 사용하고 있습니다.</p>



흰색/회색 심볼

	<p>자동 상황등</p> <p>자동 상황등이 작동되어 있으나 켜지지 않았습니다.</p>
	<p>차량 키를 찾을 수 없습니다.</p> <p>시동 중 키 판독 결함. 컵홀더의 키 심볼에 키를 놓고 다시 시도하세요.</p>
	<p>운전자 경고(Driver Alert)</p> <p>Driver Alert가 작동됨</p>
	<p>사전 설정</p> <p>엔진 및 실내 히터/에어컨이 차량 사전 설정.</p>
	<p>차선유지 지원 시스템</p> <p>백색 표시등: 차선유지 지원 시스템이 작동되고 차선이 감지되었습니다.</p> <p>회색 표시등: 차선유지 지원 시스템이 작동되었지만 차선이 감지되지 않았습니다.</p>
	<p>레인 센서</p> <p>레인 센서가 작동되었습니다.</p>

4.4.9. 주차 온도 컨트롤* 심볼 및 메시지

주차 온도 컨트롤 관련 여러 심볼 및 메시지가 운전자 화면에 표시될 수 있습니다.

주차 온도 컨트롤 관련 메시지도 Volvo Cars* 앱이 설치된 장치에 표시할 수 있습니다.

심볼	메시지	의미
	주차 온도 조절 서비스 필요함	주차 온도 컨트롤이 분리되었습니다. 볼보 공식 서비스 센터 ^[1] 에 연락하여 가능한 한 빨리 이 기능을 점검합니다.
	주차 온도 조절 일시적 이용 불가	주차 온도 컨트롤이 임시로 분리되었습니다.

* 옵션/액세서리.

[1] 볼보 공식 서비스 센터를 권장합니다.

4.4.10. 엔진 및 구동 시스템의 과열

가파른 지형과 더운 기후 등의 가혹한 환경에서 하는 운전 등의 특별한 조건이나 특히 부하가 큰 경우에 엔진 및 구동 시스템이 과열될 위험이 높아집니다.

- 과열이 발생하는 경우에는 엔진 출력이 일시적으로 제한될 수 있습니다.
- 기온이 높을 때는 그릴 앞의 보조 램프(장착시)를 제거하고 운전하십시오.
- 엔진의 냉각 시스템 온도가 너무 높아지는 경우에는 경고등이 점등되며 운전자 화면에 안전하게 정지 엔진 온도 높음 라는 메시지가 표시됩니다. 차량을 안전한 방식으로 세운 후 엔진이 몇 분 동안 공회전 속도로 작동하도록 하여 식도록 합니다.
- 엔진 시동을 끄십시오. 엔진 온도 높음 또는 엔진 시동을 끄십시오. 냉각수 레벨 낮음 라는 메시지가 표시되는 경우에는 차량을 세우고 엔진을 끕니다.
- 변속기가 과열되면 내장된 보호 기능이 작동합니다. 경고등이 켜지고 운전자 화면에 속도를 줄여 온도를 낮추십시오. 변속기 따뜻함 또는 안전하게 정지 변속기 뜨거움 냉각될 때까지 기다리십시오. 메시지가 표시됩니다. 제공된 권장 사항을 따르고, 속도를 줄이거나 안전한 방식으로 차량을 세우고 몇 분 동안 공회전 속도로 엔진이 작동하도록 하여 변속기가 식도록 합니다.
- 차가 과열되면 에어컨이 꺼질 수도 있습니다.
- 험한 운전 후에는 엔진을 즉시 끄지 마십시오.

참고

엔진이 꺼진 후 한동안 엔진 냉각 팬이 작동하는 것은 정상입니다.

운전자 화면의 심볼

본 설명서의 내용은 인쇄 당시의 사용자 설명서 상태를 나타내며 향후에는 완전히 유효하지 않을 수 있습니다. 자세한 내용은 면책 조항 전문의 첫 번째 페이지를 참조하십시오.

심볼	의미
	엔진 과열. 주어진 권고 사항을 따르십시오.
	냉각수 레벨 낮음. 주어진 권고 사항을 따르십시오.
	변속기 고온/과열/생각됨. 주어진 권고 사항을 따르십시오.

4.4.11. 변속기 심볼 및 메시지

변속기에 문제가 발생하는 경우에 운전자 화면에 심볼과 메시지가 표시됩니다.

! 중요

구동 시스템 구성품이 손상되는 것을 방지하기 위해 변속기의 작동 온도가 점검됩니다. 변속기가 과열될 위험이 있으면 운전자 화면에 경고 심볼이 켜지고 메시지가 나타납니다. 메시지에 나오는 조치를 취하십시오.

심볼	의미
	변속기에서 오류가 발생했습니다. 운전자 화면 메시지를 읽어 보십시오.
	과열된 변속기. 운전자 화면 메시지를 읽어 보십시오.
	구동 트레인에 일시적으로 결함이 발생했습니다. 운전자 화면 메시지를 읽어 보십시오.

4.5. 음성 인식 시스템

4.5.1. NUGU AUTO Assistant를 사용한 음성 컨트롤

자동차에 통합된 NUGU auto Assistant는 음성을 사용해 온도조절 시스템, 내비게이션용 T map AUTO, FLO, 라디오* 및 전화 등 다양한 기능을 제어할 수 있도록 해줍니다.

NUGU AUTO Assistant 설명

NUGU AUTO Assistant은 디지털 어시스턴트로서, 음성을 사용하여 차내의 다양한 기능을 제어하고 NUGU encyclopaedia에서 정보 검색, 일기예보 등과 같은 도움을 받을 수 있게 해줍니다.

본 설명서의 내용은 인쇄 당시의 사용자 설명서 상태를 나타내며 향후에는 완전히 유효하지 않을 수 있습니다. 자세한 내용은 면책 조항 전문의 첫 번째 페이지를 참조하십시오.

이 어시스턴트는 자연어를 이해합니다. 즉 시스템이 다양한 일을 실시하도록 만들기 위한 특정 명령에 대한 지식이 필요하지 않습니다. 대신 시스템과 자유롭게 말할 수 있는 옵션이 있습니다. 시스템은 요청에 대한 응답의 형식으로 피드백을 제공하거나 사용자가 말한 것을 이해할 수 없는지 여부를 나타냅니다.

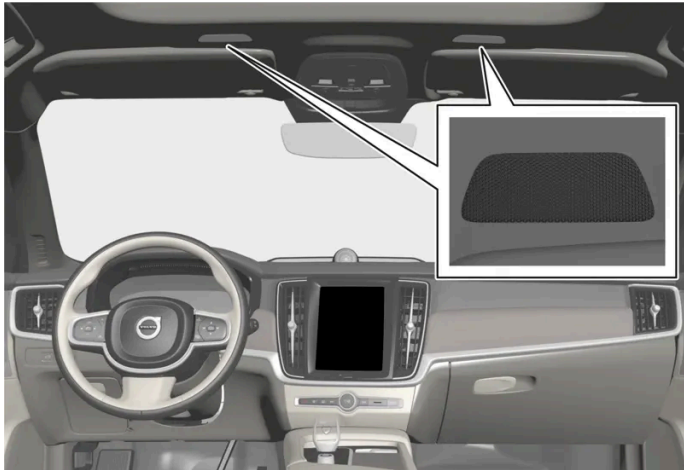

음성 컨트롤 시스템 마이크

NUGU AUTO Assistant를 사용해 제어할 수 있는 영역

NUGU encyclopaedia를 통해 검색한 정보, 일기예보 검색 등을 어시스턴트에게 요청하는 것 이외에도 음성 명령을 통해 여러 차내 기능을 제어할 수 있습니다. 여기에 포함되는 것은 다음과 같습니다.

- 라디오*
- 볼륨
- FLO를 통한 음악
- 전화 및 문자 메시지
- T map auto를 통한 길 안내
- 차량의 온도 조절



경고

운전자는 도로교통법을 준수하면서 안전하게 운전할 책임이 있습니다.

* 옵션/액세서리.

4.5.2. 음성 인식 시스템 사용

NUGU auto Assistant는 음성 컨트롤을 사용하여 자동차의 다양한 기능을 제어할 수 있게 해줍니다. 일기예보와 같은 정보 요청을 예로 들 수 있습니다.

NUGU auto Assistant 시작

NUGU auto Assistant는 세 가지 다른 방식으로 시작할 수 있습니다

본 설명서의 내용은 인쇄 당시의 사용자 설명서 상태를 나타내며 향후에는 완전히 유효하지 않을 수 있습니다. 자세한 내용은 면책 조항 전문의 첫 번째 페이지를 참조하십시오.

- 음성 명령(아리아 또는 킵커벨)을 통해
- 음성 컨트롤용 스티어링 휠 버튼을 짧게 눌러 

시스템은 인사말을 하고 중앙 화면에 심볼을 표시하여 시스템이 활성화 상태이며 경청하고 있다는 것을 표시합니다.



NUGU auto Assistant 활성화 시 중앙 화면에 이 심볼이 표시됩니다.

음성 인식 시스템의 예

시스템이 시작된 후에는 자유롭게 얘기하여 다양한 요청을 할 수 있습니다. 음성 컨트롤을 사용하는 방법의 일부 예는 다음과 같습니다.

- "홈으로 안내해" – 로그인에 사용되는 T map 계정 홈 주소로 T map Auto에 저장된 주소를 목적지로 하는 경로 설명을 표시합니다.
- "내 메시지 읽어" – 전화로 전송된 문자 메시지를 읽습니다.
- "온도 높여" – 실내 온도를 높입니다.
- "음악 재생해" – FLO 미디어 앱에서 음악을 재생합니다.

NUGU 계정을 이용해 로그인하면 자동차가 인터넷에 연결되어 있을 때 어시스턴트의 개인화 정도가 높습니다. 예를 들면, 차량에서 NUGU Smart Home 기기에 저장된 연락처로 전화를 걸 수 있습니다.

참고

NUGU auto Assistant는 한국에서만 사용할 수 있습니다. 서비스 제공 관련 정보는 [nugu.co.kr \[https://www.nugu.co.kr\]](https://www.nugu.co.kr)에서 확인하세요. 가능한 경우에 한국어를 시도해 보세요.

음성 컨트롤 다시 켜기

추가 음성 컨트롤이 필요할 때 시스템을 다시 켤 필요가 없습니다. 단 후속 프롬프트가 첫 번째 프롬프트 후에 비교적 빨리 제공되어야 합니다.

마지막 프롬프트가 제공된 지 약 7초 후에 시스템은 사용자가 말할 것을 요청합니다. 답변이 없는 경우에 시스템은 약 7초 후에 꺼집니다. 그러면 새로운 지시를 내려야 하는 경우에 시스템을 다시 켜야 합니다.

말하는 사람이 시스템과 상호작용하는 것인지 아니면 다른 탑승자와 대화하는 것인지 여부를 시스템이 판단할 수 있습니다. 시스템을 향하지 않는 말은 필터링을 통해 제외됩니다.

참고

위의 지침은 일반적인 설명이고 타사 공급업체를 포함합니다. 가용성, 절차 및 기능은 변경되거나 변형 될 수 있습니다.

자세한 내용은 차량의 NUGU 앱에서 도움말 섹션을 참고하세요.

4.6. 좌측 운전 차량의 운전자가 사용하는 디스플레이 및 컨트롤

본 설명서의 내용은 인쇄 당시의 사용자 설명서 상태를 나타내며 향후에는 완전히 유효하지 않을 수 있습니다. 자세한 내용은 면책 조항 전문의 첫 번째 페이지를 참조하십시오.

운전석 근처의 디스플레이 및 컨트롤 위치를 보여줍니다.

스티어링 휠 및 계기 패널

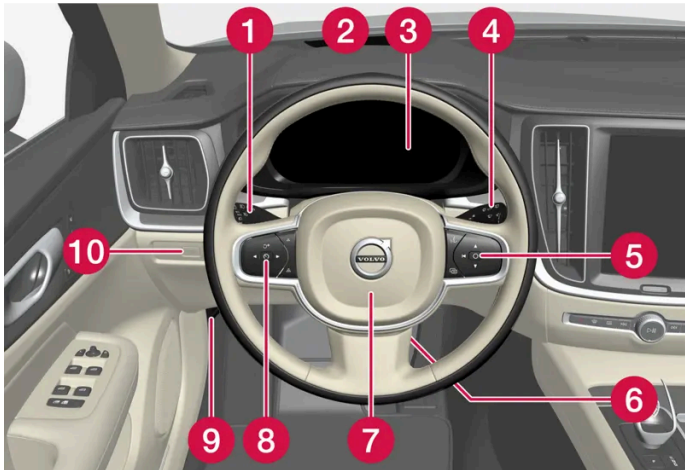

- 1 차폭등, 주간 주행등, 하향등, 상향등, 방향지시등, 전방 안개등/코너링 라이트*, 후방 안개등, 구간거리계 재설정
- 2 헤드업 디스플레이*
- 3 운전자 화면
- 4 와이퍼 및 워셔, 레인 센서*
- 5 스티어링 휠 우측 키패드
- 6 스티어링 휠 조절
- 7 경적
- 8 스티어링 휠 좌측 키패드
- 9 보닛 열기
- 10 트렁크리드 잠금 해제/열기

루프 콘솔

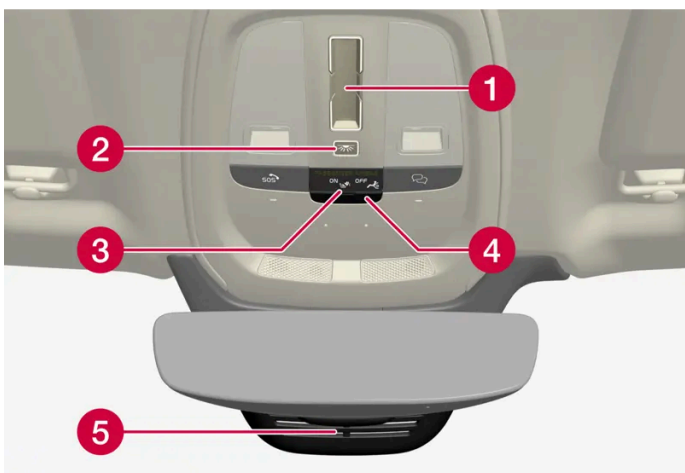

- 1 파노라마 선루프*
- 2 앞좌석 독서등 및 실내 조명
- 3 루프 콘솔의 화면, 버튼*
- 4 SIM 카드 플랩

본 설명서의 내용은 인쇄 당시의 사용자 설명서 상태를 나타내며 향후에는 완전히 유효하지 않을 수 있습니다. 자세한 내용은 면책 조항 전문의 첫 번째 페이지를 참조하십시오.

5 실내 미러의 수동 디밍^[1]

중앙 및 터널 콘솔

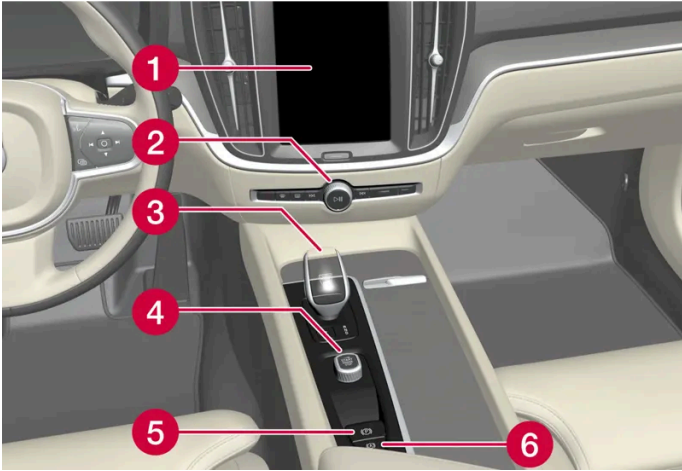

- 1 중앙 화면
- 2 비상등, 서리 제거, 미디어
- 3 기어 선택 레버
- 4 시동 버튼
- 5 주차 브레이크
- 6 정지 시 자동 제동

운전석 도어

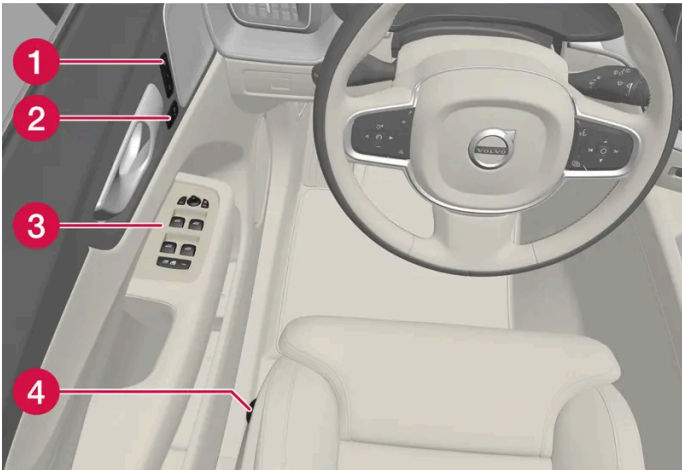

- 1 전동 앞좌석*용 메모리, 도어 미러 및 헤드업 디스플레이* 설정
- 2 중앙 잠금장치
- 3 전동 윈도우, 도어 미러 및 어린이 보호용 잠금장치*
- 4 앞좌석 조절 스위치

* 옵션/액세서리.

[1] 자동 디밍 기능이 있는 차량에는 수동 디밍 제어 기능은 없습니다.

5. 조명

5.1. 외부 조명

5.1.1. 액티브 벤딩 라이트*

액티브 벤딩 라이트는 커브 및 교차로에서 보조 조명을 제공할 수 있도록 설계되었습니다. LED^[1] 전조등*이 장착된 차량에는 차량의 옵션 레벨에 따라 액티브 벤딩 라이트가 포함되어 있습니다.

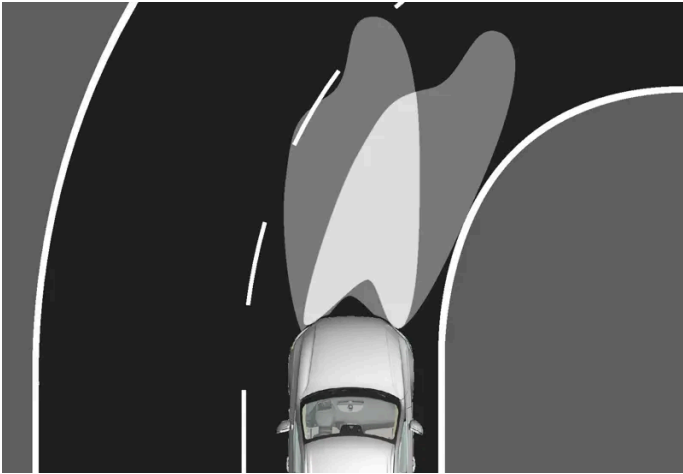

액티브 벤딩 라이트 비 장착(좌측) 및 액티브 벤딩 라이트 장착(우측) 전조등 조사 패턴

액티브 벤딩 라이트는 스티어링 휠의 움직임을 따라 커브와 교차로에서 보조 조명을 제공하며, 이를 통해 운전자의 시야를 향상시킬 수 있습니다.

기능에 문제가 발생하는 경우에는 운전자 화면에  심볼이 점등되며 안내 메시지가 표시됩니다.

액티브 벤딩 라이트는 레버 스위치의 회전 링이 **AUTO** 위치에 있을 때 뿐만 아니라 주간 조명이 약할 때 또는 어두울 때 켜집니다. 차량이 움직이는 조건에서 하향등의 기능이 활성화 됩니다.

* 옵션/액세서리.

^[1] LED (Light Emitting Diode)

5.1.2. 자동 상향등



자동 상향등은 앞유리 상단 가장자리의 카메라 센서를 사용합니다. 카메라 센서는 전방에서 다가오는 차량의 전조등이나 앞차의 미등을 감지한 후 상향등에서 하향등으로 전환합니다.



 심볼은 자동 상향등을 나타냅니다.

차량이 어두운 곳에서 20 km/h(12 mph) 이상의 속도로 주행할 때 자동 상향등이 작동합니다. 이 기능은 가로등의 밝기도 고려할 수 있습니다. 카메라 센서가 마주 오는 차량 또는 전방 차량을 더 이상 감지하지 않을 경우 상향등이 다시 켜집니다.

자동 상향등 켜기

자동 상향등은 왼쪽 레버 스위치를  위치로 돌려 켜거나 끕니다. 켜거나 끄면 회전 링이 AUTO 위치로 돌아갑니다. 자동 상향등이 켜지면,  심볼이 운전자 화면에 흰색으로 켜집니다. 상향등이 켜지면, 심볼이 청색으로 점등합니다.

상향등이 켜져 있는 상태에서 자동 상향등을 끄면 바로 하향등이 켜집니다.

자동 상향등은 차량의 시동을 걸 때마다 다시 켤 필요가 없습니다.

적응형 기능*

자동 상향등에는 적응 기능이 있습니다.^[1] 이러한 경우 기존 전조등과 달리, 마주 오는 차량이나 앞차에도 불구하고 라이트 빔이 계속 점등하고 양쪽 상향등이 켜져 있습니다 - 마주 오는 차량이나 앞차를 직접 향하는 불빛만 감소됩니다.

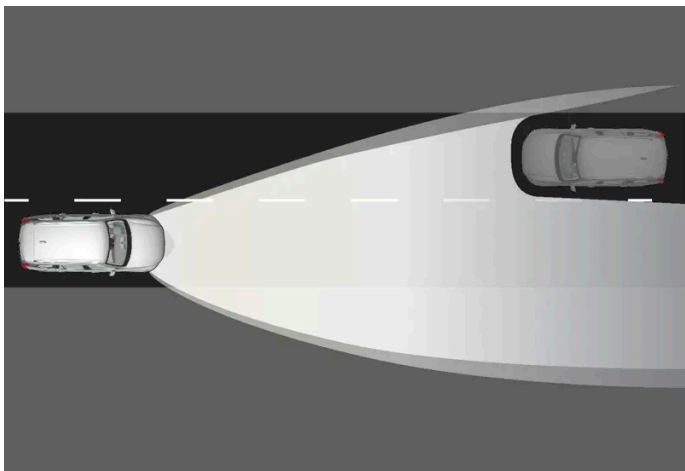

적응형 기능: 하향등이 마주 오는 차량을 직접 향하지만, 차량 양쪽의 상향등이 계속 켜져 있습니다.

상향등 밝기가 부분적으로 감소합니다. 즉 전조등 밝기가 하향등보다 약간 더 밝을 경우, 운전자 화면의  심볼이 청색으로 점등됩니다.

고속도로나 고속에서는 시스템의 활성 기능에서 자동 기능으로 전환될 수 있습니다.

본 설명서의 내용은 인쇄 당시의 사용자 설명서 상태를 나타내며 향후에는 완전히 유효하지 않을 수 있습니다. 자세한 내용은 면책 조항 전문의 첫 번째 페이지를 참조하십시오.

자동 상향등의 한계

자동 상향등에 사용되는 카메라 센서는 한계가 있습니다.



운전자 화면에 이 심볼과 능동형 상향등 일시적 이용 불가 라는 메시지가 표시되면, 상향등과 하향등을 수동으로 전환해야 합니다.



이 심볼이 윈드스크린 센서 차단됨 설명서 참조 라는 메시지와 함께 표시될 경우에도 마찬가지입니다.

자동 상향등은 짙은 안개가 끼었거나 폭우가 내리는 상황에서 일시적으로 사용하지 못할 수도 있습니다. 자동 상향등이 다시 작동하거나 앞 유리 센서의 막힘이 해소되면 메시지가 사라지고 자동 상향등이 다시 켜집니다.

⚠ 경고

자동 상향등은 상황이 적합한 경우에 최적의 빔 패턴을 사용할 수 있도록 해주는 보조 장치입니다.

교통 상황이나 날씨 상황에 따라 필요한 경우에 상향등과 하향 전조등 간의 수동 전환 책임은 항상 운전자에게 있습니다.

* 옵션/액세서리.

[1] 차량의 옵션 레벨에 따라 다릅니다.

5.1.3. 방향지시등 사용

차량의 방향지시등은 좌측 레버 스위치로 작동합니다. 레버 스위치를 얼마나 위로 또는 아래로 움직이는가에 따라 방향지시등이 세 번 또는 지속적으로 깜박입니다.

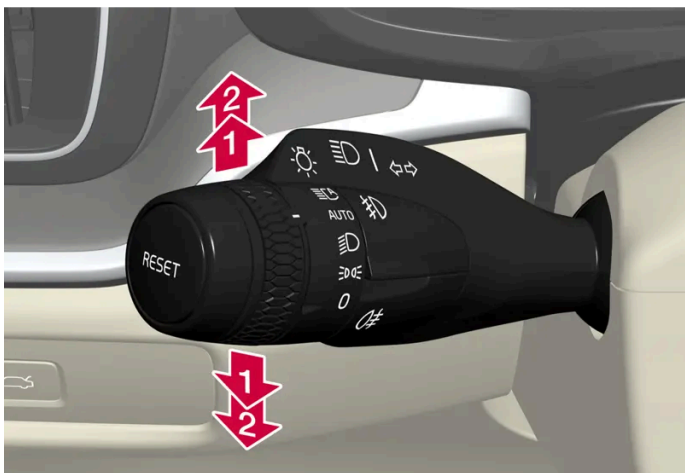

방향지시등.

짧은 점멸 절차

본 설명서의 내용은 인쇄 당시의 사용자 설명서 상태를 나타내며 향후에는 완전히 유효하지 않을 수 있습니다. 자세한 내용은 면책 조항 전문의 첫 번째 페이지를 참조하십시오.

▶ 레버 스위치를 위 또는 아래의 첫 번째 위치로 움직인 후 놓습니다. 방향지시등이 세 번 깜박입니다.

i 참고

이 자동 점멸 순서는 레버를 즉시 반대 방향으로 움직여 중지할 수 있습니다.

연속 점멸 절차

▶ 레버 스위치를 위 또는 아래의 끝 위치로 움직입니다.

레버 스위치는 이 위치에 유지되며 수동으로 다시 제자리로 돌아가거나 스티어링 휠의 움직임을 통해 자동으로 제자리로 돌아갑니다.

i 참고

운전자 화면에서 방향지시등 심볼이 평소보다 더 빨리 점멸하면 운전자 화면에 표시된 메시지를 참조하십시오.

5.1.4. 브레이크등

제동 중에는 브레이크등이 자동으로 켜집니다.

브레이크 페달을 밟을 때나 차량이 운전자 지원 시스템 중 하나에 의해 자동으로 제동될 때 브레이크등이 켜집니다.

5.1.5. 후방 안개등

후방 안개등은 일반 후방등보다 훨씬 더 밝기 때문에 안개, 눈, 연기 또는 먼지로 인해 시야가 흐려져 다른 도로 사용자에게 앞에 차량이 있음을 일찍 경고하려는 경우에만 사용해야 합니다.

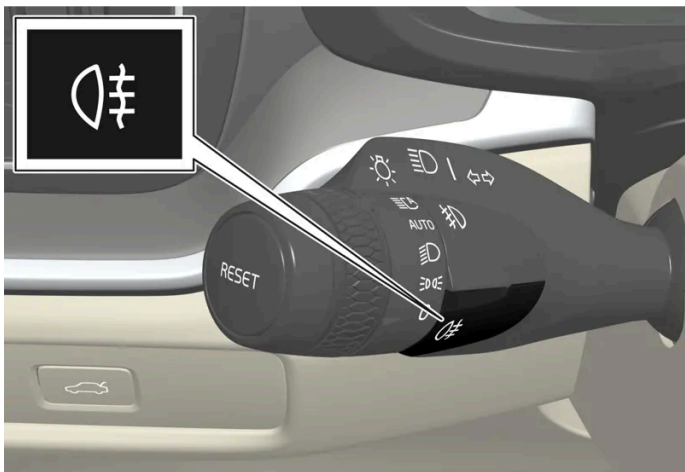



후방 안개등 버튼.

후방 안개등은 운전석 쪽의 차량 후방에 있습니다.

본 설명서의 내용은 인쇄 당시의 사용자 설명서 상태를 나타내며 향후에는 완전히 유효하지 않을 수 있습니다. 자세한 내용은 면책 조항 전문의 첫 번째 페이지를 참조하십시오.

후방 안개등은 다음과 같은 경우에만 켤 수 있습니다.

- 시동 스위치가 II 위치에 있으며 레버의 회전 링이 AUTO 또는  위치에 있는 경우.
- 시동 스위치가 II 위치에 있으며 레버의 회전 링이  위치에 있고 전방 안개등이 켜진 경우.

버튼을 누르면 조명이 켜지거나 꺼집니다. 후방 안개등이 켜지면 운전자 화면에  심볼이 켜집니다.

후방 안개등은 다음과 같은 경우에 자동으로 꺼집니다.

- 차량을 끄거나 레버의 회전 링을 0 위치로 설정한 경우.
- 레버 스위치의 회전 링이  위치에 있고 전방 안개등이 꺼져 있을 경우.

 참고

후방 안개등 사용에 대한 규정은 국가마다 다릅니다.

5.1.6. 전방 안개등 및 코너링 라이트*

전방 안개등은 안개 속에서 운전할 때 수동으로 작동되고, 후진 시에는 후진등을 보완하기 위해 자동으로 작동됩니다. 차량에 코너링 라이트가 장착된 경우*, 어두운 낮 또는 밤에 자동으로 전방 안개등이 켜져 차량 앞쪽의 대각선 영역을 밝게 해줍니다.



전방 안개등용 버튼.

전방 안개등은 차량의 전기 시스템이 시동 스위치 위치 II에 있고 레버의 회전 링이 AUTO,  또는  위치에 있을 때에만 켤 수 있습니다.

버튼을 눌러 전방 안개등을 켜거나 끕니다. 전방 안개등이 켜지면 운전자 화면의  심볼이 점등됩니다.

차량이 꺼지거나 레버의 회전 링이 0 위치로 설정되면 전방 안개등이 자동으로 꺼집니다.

 참고

안개등 사용에 관한 규정은 국가별로 다릅니다.

코너링 라이트*

전방 안개등에는 코너링 라이트 기능을 포함시킬 수 있어서 급커브에서 스티어링 휠을 돌리는 방향으로 또는 방향지시등이 가리키는 방향으로 차량의 전방 구역에 임시로 대각선 방향의 조명을 제공합니다.

이 기능은 주간 조도가 낮거나 어둠 속에서 레버 스위치의 회전 링이 **AUTO** 또는  위치에 있고 차량의 속도가 약 30 km/h (약 20 mph) 미만일 때 활성화됩니다.

또한 후진 시 두 코너링 라이트가 켜져 후진등을 보완합니다. 차량이 다시 전진하면 꺼집니다.

* 옵션/액세서리.

5.1.7. 하향 전조등

레버의 회전 링을 **AUTO** 위치에 두고 운전하면 차량의 전기 시스템의 시동 스위치가 II 위치에 있거나 어둠 속에서 또는 주간에 빛이 약할 때 하향 전조등이 자동으로 켜집니다.



AUTO 위치에 있는 레버 스위치 회전 링.

레버 스위치 회전 링이 **AUTO** 위치에 있는 상태에서 다음과 같은 경우에는 하향 전조등이 자동으로 켜집니다.

- 전방 안개등*이 켜지는 경우
- 후방 안개등이 켜지는 경우
- 전방 및 후방 안개등이 켜지는 경우

레버의 회전 링이  위치에 있는 상태에서 차량의 전기 시스템의 시동 스위치가 II 위치에 있을 때에는 항상 하향등이 켜집니다.

터널 감지

터널 감지란 차량이 터널로 진입하는 시점을 차량이 감지한 후 자동으로 주간 주행등에서 하향 전조등으로 전환한다는 것을 의미합니다.

터널 감지가 작동하려면 좌측 레버 스위치의 회전 링이 **AUTO** 모드에 있어야 합니다.

* 옵션/액세서리.

5.1.8. 상향등 사용

상향등은 좌측 레버 스위치로 작동합니다. 상향등은 차량의 가장 강력한 조명으로서 어둠 속에서 운전할 때 시야를 향상시키기 위해 사용해야 하며, 다른 도로 사용자의 눈을 부시게 하지 않아야 합니다.

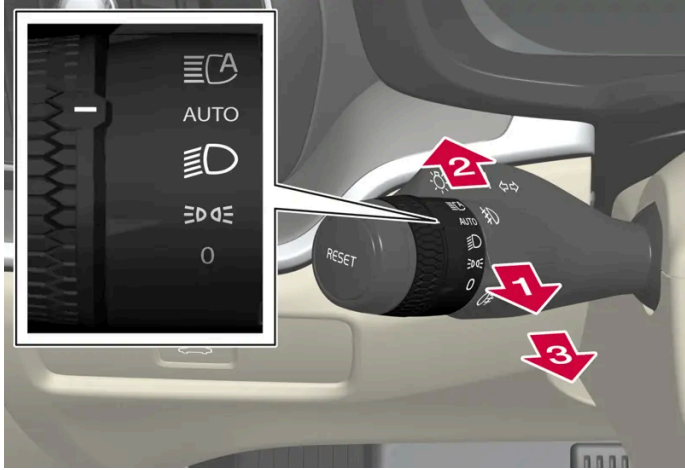

회전 링이 있는 스티어링 휠 레버 스위치

상향등 점멸

- ▶ 레버 스위치를 상향등 점멸 위치까지 뒤로 약간 움직입니다. 레버 스위치를 놓을 때까지 상향등이 켜집니다.

상향등

- ▶ 상향등은 스티어링 휠 레버 스위치의 회전 링이 **AUTO**^[1] 또는 **ON** 위치에 있을 때 켤 수 있습니다. 상향등은 레버 스위치를 앞으로 움직여 켵니다.
- ▶ 레버 스위치를 뒤쪽으로 움직이면 꺼집니다.

i 참고

상향등이 켜져 있을 때는, 레버 스위치를 뒤쪽으로 **1** 위치 또는 **3** 위치로 옮겨 상향등을 끌 수 있습니다.

상향등이 켜지면 운전자 화면에 **ON** 심볼이 점등됩니다.

^[1] 하향등이 켜져 있을 때.

5.1.9. 안내등 사용

차량을 잠근 후에 일부 외부 조명이 켜진 상태로 유지하여 안내등으로 작동하도록 할 수 있습니다.

이 기능을 작동하려면

- 1 차량이 꺼져 있는지 확인합니다.
 - 2 좌측 레버 스위치를 앞쪽으로 계기 패널을 향해 움직인 후 놓습니다.
 - 3 차량에서 나와 도어를 잠급니다.
- 운전자 화면의  심볼이 켜져 기능이 작동하고 외부 조명이 켜졌음을 나타냅니다. 차폭등, 전조등 빔, 번호판 조명과 외부 핸들의 조명*.

안내등은 약 60초간 점등합니다.

* 옵션/액세서리.

5.1.10. 전조등 패턴 조절

우측 통행에서 좌측 통행으로, 또는 그 반대로 변경할 때 전조등 패턴을 재설정할 수 있습니다. 이 기능은 다가오는 차량의 전조등의 빛을 조절하여 눈부심의 위험을 줄여줍니다.

전조등 패턴을 리셋하려면 다음 절차를 따릅니다.

- 1 중앙 화면에서  버튼을 누릅니다.
- 2 그 다음 컨트롤을 누릅니다.
- 3 조명 버튼을 선택한 다음 우측 주행좌측 주행을 껍니다/꿍니다.

5.1.11. 비상 브레이크등

비상 브레이크등은 급제동 시 뒤에서 접근하는 차량에 주의를 주기 위해 작동합니다.

비상 브레이크등이 작동하면 브레이크등이 깜박입니다(정상 제동 시에는 계속 켜져 있음).

비상 브레이크등은 급제동 시 또는 ABS 시스템이 고속에서 작동할 경우에 작동합니다.

운전자가 제동하여 차량 속도가 감소한 후 브레이크에서 발을 떼면, 브레이크등이 정상적 기능 상태로 복귀한 후 꺼집니다.

이와 동시에 비상등도 켜집니다. 차량의 비상등은 운전자가 수동으로 끄거나 다시 고속으로 가속할 때까지 켜져 있습니다.

5.1.12. 차폭등

차폭등은 차가 정지해 있거나 주차되어 있을 때 다른 도로 사용자들이 차를 볼 수 있도록 하는 데 사용됩니다. 차폭등은 레버 스위치의 회전 링으로 켜집니다.



차폭등 위치에 있는 레버 스위치 회전 링.

회전 링을  위치로 돌립니다. 차폭등이 켜집니다(번호판 등이 동시에 켜짐).

차량 전기 시스템의 시동 스위치가 II 위치에 있을 경우에 전방 차폭등 대신에 주간 주행등이 켜집니다. 회전 링이 이 위치에 있으면, 차량 전기 시스템의 시동 스위치 위치와 무관하게 후방 차폭등이 켜집니다.

엔진이 작동하는 상태로 차가 정지해 있을 때는 회전 링을 다른 위치에서 차폭등  위치로 움직여 다른 조명 대신 차폭등만 켤 수 있습니다.

차를 최고 10 km/h(6 mph)의 속도로 30초 운전하거나 차량 속도를 10 km/h(6 mph)보다 높이면 주간 주행등이 켜집니다. 운전자는  이외의 위치로 회전해야 합니다.

날이 어두울 때 테일게이트를 열면, 후방 차폭등이 켜져(이미 켜지지 않은 경우) 뒤쪽에서 접근하는 도로 사용자에게 경고합니다. 이러한 동작은 회전 링의 위치 또는 차량 전기 시스템의 시동 스위치 위치와 무관하게 이루어집니다.

적응형 후방등 기능

후방 차폭등에는 적응형 기능이 있습니다. 후방 차폭등의 밝기는 주변의 밝기 조건에 따라 자동 조절됩니다. 밝이 밝을 경우, 후방 차폭등은 밝기를 높여 다른 차량 운전자가 더 잘 볼 수 있도록 합니다. 밝이 어두울 경우, 후방 차폭등은 밝기를 줄여 다른 차량 운전자의 눈부심을 방지합니다.

번호판 조명과 트레일러 조명은 적응형 기능이 적용되지 않습니다.

5.1.13. 승차등

차량의 잠금이 해제되면 승차등이 켜집니다.

주간에는 차폭등, 실내 루프 램프, 바닥 램프 및 트렁크 조명이 켜집니다. 주간에 약간 어두울 때 또는 야간에는 번호판 조명과 외부 핸들의 조명도 광원이 지면을 향한 상태에서 작동됩니다*.

본 설명서의 내용은 인쇄 당시의 사용자 설명서 상태를 나타내며 향후에는 완전히 유효하지 않을 수 있습니다. 자세한 내용은 면책 조항 전문의 첫 번째 페이지를 참조하십시오.

도어를 열지 않은 경우 조명이 약 2분 동안 켜져 있습니다. 도어가 작동 시간 내에 열릴 경우, 실내 조명 및 외부 핸들 조명의 시간이* 연장됩니다.

이 기능은 중앙 화면에서 선택하거나 취소할 수 있습니다.

* 옵션/액세서리.

5.1.14. 비상등

비상등은 차량의 모든 방향 표시등을 동시에 작동시켜 다른 도로 이용자에게 경고를 합니다. 이 기능은 교통 위험이 발생했을 때 경고를 제공하기 위해 사용할 수 있습니다.

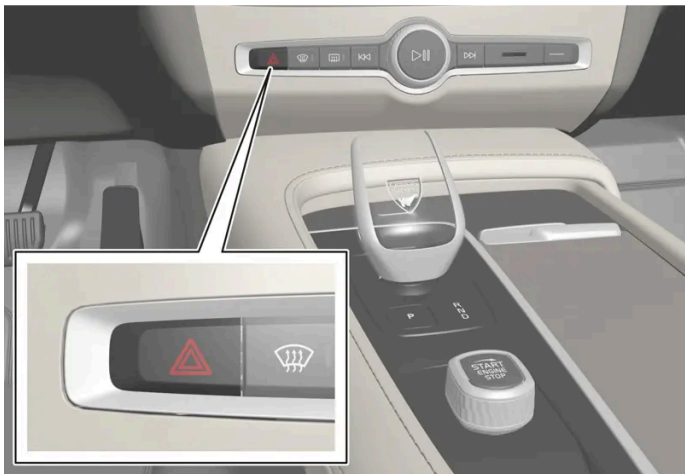

비상등 버튼.

버튼을 누르면 비상등이 작동합니다.

차량이 급제동하여 비상 브레이크등이 켜지고 차량 속도가 낮으면 비상등이 자동으로 작동합니다. 비상등은 비상 브레이크등이 점멸을 멈춘 후에도 작동하다가 차를 출발시키거나 버튼을 누르면 꺼집니다.

비상등은 충돌 시 자동으로 켜집니다.

i 참고

비상등 사용에 대한 규정은 국가별로 다를 수 있습니다.

5.1.15. 주간 주행등

차량에는 주변 밝기 상태를 감지하는 센서가 장착됩니다. 주간 주행등은 차량의 전기 시스템이 시동 스위치 위치 II에 있고 레버 스위치의 회전 링이 **0**, **☀** 또는 **AUTO** 위치에 있을 때에만 켜질 수 있습니다. **AUTO** 위치로 설정하면 전조등은 일광이 약할 때 또는 어두울 때 자동으로 하향 전조등으로 전환됩니다.



AUTO 위치에 있는 레버 스위치 회전 링.

레버 스위치 회전 링이 **AUTO** 위치에 있을 경우, 차량이 주간 주행하고 있을 때 주간 주행등(DRL^[1])이 켜집니다. 일광이 약할 때 또는 어두울 때 차량 전조등이 주간 주행등에서 하향 전조등으로 자동으로 전환합니다. 전방 안개등* 및/또는 후방 안개등이 켜져 있을 경우에도 하향 전조등으로 전환합니다.

⚠ 경고

이 시스템은 에너지를 절감할 수 있도록 도움을 줍니다. 밖이 어두운지 밝은지 시스템이 정확히 판단하지 못하는 경우도 있습니다(안개가 끼었을 때, 비가 올 때 등).

운전자는 항상 교통 상황에서 해당 교통 규정을 준수하여 적합한 올바른 빔 패턴을 사용하여 차량을 주행할 책임이 있습니다.

[1] Daytime Running Lights

* 옵션/액세서리.

5.1.16. 트레일러 램프 점검 *

트레일러를 연결할 때, 출발 전에 트레일러 램프가 정상적으로 작동하는지 점검합니다.

트레일러 램프 * 점검하기

자동 점검

트레일러를 전기적으로 연결하면, 자동 램프 작동을 통해 트레일러 램프가 정상적으로 작동하고 있는지 확인할 수 있습니다. 이 기능은 운전자가 출발 전에 트레일러 램프가 작동하고 있는지 점검하는 데 도움이 됩니다.

- 1 트레일러가 견인바에 연결되면 트레일러 램프 점검 램프 점검?이라는 메시지가 운전자 화면에 표시됩니다.

본 설명서의 내용은 인쇄 당시의 사용자 설명서 상태를 나타내며 향후에는 완전히 유효하지 않을 수 있습니다. 자세한 내용은 면책 조항 전문의 첫 번째 페이지를 참조하십시오.

- 2 우측 스티어링 휠 키패드의 O 버튼을 눌러 메시지를 확인합니다.
 - > 램프 점검이 시작됩니다.
- 3 차량에서 내려 램프 기능을 점검합니다.
 - > 모든 트레일러 램프가 깜박이기 시작합니다. 그런 다음 램프들이 한 번에 하나씩 켜집니다.
- 4 트레일러의 모든 램프가 작동하는지 육안으로 점검합니다.
- 5 잠시 후 트레일러의 모든 램프가 다시 깜박입니다.
 - > 점검이 완료됩니다.

트레일러의 후방 안개등

차에 트레일러를 연결하면 차의 후방 안개등이 켜지지 않을 수 있습니다. 이런 경우에는 후방 안개등 기능이 트레일러로 이전됩니다. 따라서 이런 경우에 후방 안개등이 켜졌을 때 트레일러에 후방 안개등이 장착되어 있는지 확인해 트레일러가 연결된 차량이 안전하게 주행할 수 있도록 하십시오.

운전자 화면의 심볼 및 메시지

트레일러 방향지시등 또는 브레이크등 전구 가운데 한 개 이상이 파손된 경우 운전자 화면에 심볼과 메시지가 표시됩니다. 트레일러의 다른 램프는 출발하기 전에 운전자가 수동으로 점검해야 합니다.

심볼	메시지
	트레일러 우측 방향 지시등 오작동 트레일러 좌측 방향 지시등 오작동
	트레일러 브레이크등 오작동

또한 트레일러 방향지시등 램프가 파손된 경우, 방향지시등용 운전자 화면 심볼이 평소보다 더 빨리 깜박입니다.

* 옵션/액세서리.

5.2. 실내 조명

5.2.1. 실내 조명

실내에는 일반 실내등, 조절식 실내 조명 및 독서등과 같은 여러 종류의 조명이 장착됩니다.

전방 루프 조명

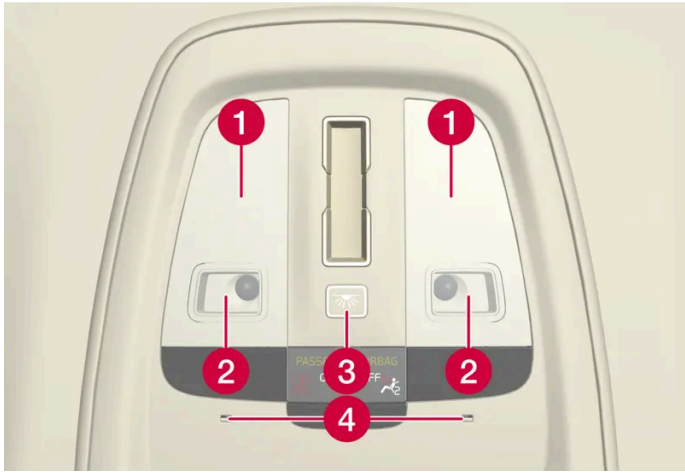

루프 콘솔의 조명 및 컨트롤.

- ① 일반 실내등
- ② 독서등
- ③ 실내 조명 및 자동 실내 조명 버튼
- ④ 무드 조명

독서등

루프 콘솔의 독서등은 각 독서등을 살짝 짧게 눌러 켜거나 끕니다. 램프를 길게 눌러 밝기를 조정할 수 있습니다.

실내 조명

바닥 조명 및 일반 실내 조명은 루프 콘솔에 있는 실내 조명 버튼을 짧게 눌러 켜고 끌 수 있습니다.

실내 조명 자동 기능

실내 조명 버튼을 누르면 자동 시스템이 활성화 및 비활성화 됩니다. 버튼이 켜지면

- 흰색, 자동 시스템이 활성화됩니다.
- 오렌지색, 자동 시스템이 비활성화됩니다.

자동 시스템이 활성화되면 아래에 설명된 대로 실내 조명이 켜집니다.

다음과 같은 경우에 실내 조명이 켜집니다.

- 차량이 잠금 해제된 경우
- 도어가 열린 경우.

다음과 같은 경우에 실내 조명이 꺼집니다.

- 차량을 잠근 경우
- 배터리 세이버 모드가 작동되었습니다.

후방 루프 조명

본 설명서의 내용은 인쇄 당시의 사용자 설명서 상태를 나타내며 향후에는 완전히 유효하지 않을 수 있습니다. 자세한 내용은 면책 조항 전문의 첫 번째 페이지를 참조하십시오.

차량의 후방 부분에는 독서등이 있으며, 이는 일반 실내등으로도 사용할 수 있습니다.



뒷좌석 위의 독서등.



파노라마 선루프*가 있는 차량의 경우 두 램프 유닛은 루프의 양쪽에 있습니다.

독서등은 램프를 살짝 짧게 눌러 켜고 끌 수 있습니다. 램프를 길게 눌러 밝기를 조정할 수 있습니다.

글로브 박스 조명

글로브 박스 조명은 글로브 박스 도어를 열거나 닫으면 각각 켜지고 꺼집니다.

선바이저 미러 조명*

선바이저 미러 조명은 커버를 열거나 닫으면 각각 켜지고 꺼집니다.

바닥 조명*

바닥 조명은 해당 도어를 열거나 닫으면 각각 켜지고 꺼집니다.

트렁크 조명

트렁크 조명은 트렁크 리드를 열거나 닫으면 켜지거나 꺼집니다.

실내 조명

본 설명서의 내용은 인쇄 당시의 사용자 설명서 상태를 나타내며 향후에는 완전히 유효하지 않을 수 있습니다. 자세한 내용은 면책 조항 전문의 첫 번째 페이지를 참조하십시오.

실내 램프의 많은 광원은 중앙 화면에서 조정할 수 있습니다.

도어 수납 공간의 조명

도어의 수납 공간 조명은 차량이 잠금 해제되면 켜지고 잠기면 꺼집니다. 밝기는 중앙 화면에서 미세하게 조절할 수 있습니다.

터널 콘솔 전면 컵홀더의 조명*

전방 컵 홀더의 조명은 차량을 잠금 해제하면 켜지고 차량을 잠그면 꺼집니다. 밝기는 중앙 화면에서 미세하게 조절할 수 있습니다.

* 옵션/액세서리.

5.2.2. 실내등 조정하기

차량 실내등은 시동 스위치의 위치에 따라 다르게 켜집니다. 실내 조명은 중앙 화면에서 조절할 수 있습니다.

중앙 화면을 통한 실내등 조정

- 1 중앙 화면에서  버튼을 누릅니다.
- 2 그 다음 컨트롤을 누릅니다.
- 3 필요한 실내등 설정(세팅)을 조정합니다.

5.3. 중앙 화면을 통해 조명 기능 조정하기

중앙 화면을 통해 조명 기능을 조절하고 켤 수 있습니다.

- 1 중앙 화면에서  버튼을 누릅니다.
- 2 그 다음 컨트롤을 누릅니다.
- 3 내부 또는 외부 조명에 맞춰 원하는 기능을 조절합니다.

5.4. 조명 제어

여러 조명 컨트롤이 외부 및 내부 조명 모두를 제어하는 데 사용됩니다. 좌측 레버 스위치는 외부 조명을 작동하고 조정합니다. 중앙 화면을 사용하면 외관 램프와 룸 램프를 모두 켜고 조정할 수 있습니다.



외부 조명

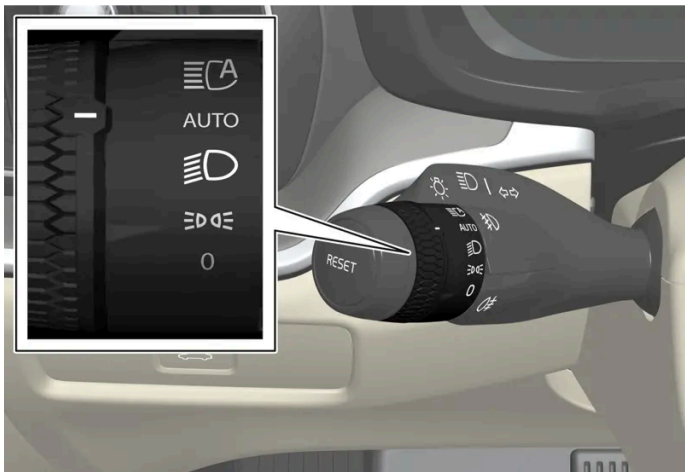



좌측 레버 스위치의 회전 링.

시동 스위치가 II 위치에 있을 때나 차가 움직일 때는 스티어링휠 좌측 레버의 링으로 다음 기능을 선택할 수 있습니다.

위치	의미
0	주간 주행등이 켜집니다. 상향등 점멸을 사용할 수 있습니다.
☰☑☰	주간 주행등과 차폭등이 켜집니다. 차량 주차 시의 차폭등이 켜집니다. ^[1] 상향등 점멸을 사용할 수 있습니다.

본 설명서의 내용은 인쇄 당시의 사용자 설명서 상태를 나타내며 향후에는 완전히 유효하지 않을 수 있습니다. 자세한 내용은 면책 조항 전문의 첫 번째 페이지를 참조하십시오.

위치	의미
	하향등과 차폭등이 켜집니다. 상향등을 켤 수 있습니다. 상향등 점멸을 사용할 수 있습니다.
AUTO	주간에 앞쪽 주간 주행등과 뒤쪽 차폭등. 날이 흐리거나 어두울 때, 또는 전방 안개등* 및/또는 후방 안개등이 켜졌을 때의 하향등과 차폭등. 액티브 메인 빔 기능을 켤 수 있습니다. 하향등이 켜져 있을 때에는 상향등을 켤 수 있습니다. 상향등 점멸을 사용할 수 있습니다.
	자동 상향등 켜짐/꺼짐

블보는 차량 주행 시 **AUTO** 모드를 사용할 것을 권장합니다.

경고

차량의 조명 시스템은 안개나 비와 같은 상황에서 주간 조도가 충분히 약하거나 강한지를 항상 정확하게 판단할 수 없습니다.
운전자는 항상 교통 상황에 적합한 빔 패턴으로 차량을 운전하고 관련 교통 규정을 준수할 책임이 있습니다.

참고

전조등이나 후방등과 같은 실외등의 렌즈 안쪽에 일시적으로 습기가 찰 수 있습니다. 이는 정상적인 것이며 모든 외부 조명은 이를 견딜 수 있도록 설계되었습니다. 램프가 한동안 켜지면 응결은 램프 하우징 밖으로 배출됩니다.

외부 및 내부 조명

외부 및 내부 램프는 중앙 화면에서 조절할 수 있습니다.

[1] 차량이 정지 상태이지만 작동 중인 경우에 회전 링을 다른 위치에서  위치로 움직여 다른 조명 대신 차폭등만 켤 수 있습니다.

* 옵션/액세서리.

6. 윈도, 글래스 및 미러

6.1. 룸 미러 및 도어 미러

6.1.1. HomeLink®*

HomeLink®^{[1] [2]}는 차량의 전기 시스템에 통합된 프로그래밍 가능 리모컨입니다.

예를 들어 최대 3개의 다른 장치를 원격으로 제어 할 수 있습니다. (차고 도어 오프너 또는 경보 시스템) 따라서 리모컨을 교체하십시오.

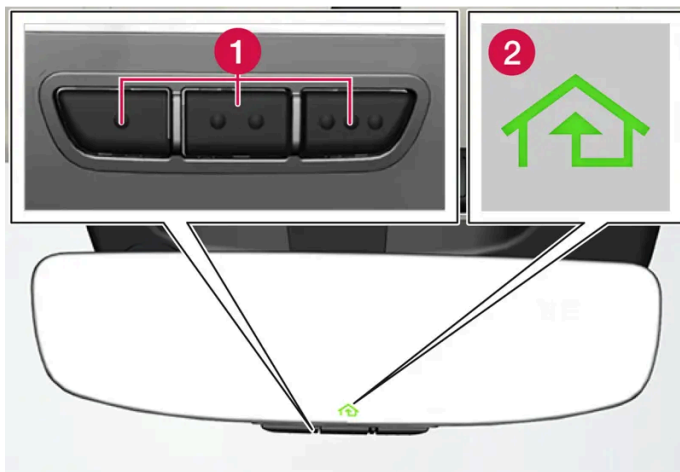

그림은 참고 도면입니다. 버전은 다를 수 있습니다.

- ① 프로그래밍 가능한 버튼
- ② 표시등

HomeLink®는 실내 미러에 내장된 상태이고 세 개의 프로그래밍 버튼과 미러 유리에 있는 한 개의 표시등으로 구성되어 있습니다.

i 참고

나중에 재프로그래밍 할 수 있도록 원래 리모컨을 보관하십시오 (예 : 다른 차량으로 변경하거나 다른 차량에 사용하는 경우). 차량을 판매하는 경우는 버튼의 프로그래밍을 제거 할 것을 권장합니다.

상세 정보

homelink.com를 방문하거나 00 8000 466 354 65(또는 프리미엄 요금 번호+49 6838 907 277)에 전화하여 문의하십시오. ^[3]

* 옵션/액세서리.

^[1] 특정 국가에만 해당됩니다.

본 설명서의 내용은 인쇄 당시의 사용자 설명서 상태를 나타내며 향후에는 완전히 유효하지 않을 수 있습니다. 자세한 내용은 면책 조항 전문의 첫 번째 페이지를 참조하십시오.

[2] HomeLink 및 HomeLink 하우스 심볼은 Gentex Corporation의 등록상표입니다.

[3] 수신자 부담 전화번호는 운영사에 따라 제공되지 않을 수도 있습니다.

6.1.2. 룸 미러 및 도어 미러

실내 미러 및 도어 미러는 운전자에게 후방 시야를 제공하기 위해 사용할 수 있습니다.

실내 미러

실내 미러에는 홈링크(HomeLink)*, 자동 디밍*이 장착되어 있습니다.

실내 미러는 손으로 기울여 조절할 수 있습니다.

도어 미러



경고

두 미러는 최적의 시야를 제공할 수 있도록 굽어 있습니다. 물체가 실제보다 멀리 있는 것으로 보일 수 있습니다.

도어 미러 위치는 운전석 도어 컨트롤 패널의 조이스틱으로 조절합니다.

전동 시트*용 메모리 기능 버튼에 연결할 수 있는 여러 자동 설정도 있습니다.

* 옵션/액세서리.

6.1.3. 도어 미러 각도 조절

후방 시야를 높이려면 도어 미러를 운전자가 선호하는 대로 설정해야 합니다.

전동 시트*용 메모리 기능 버튼에 연결할 수도 있는 여러 자동 설정이 있습니다.

도어 미러용 컨트롤 스위치 사용

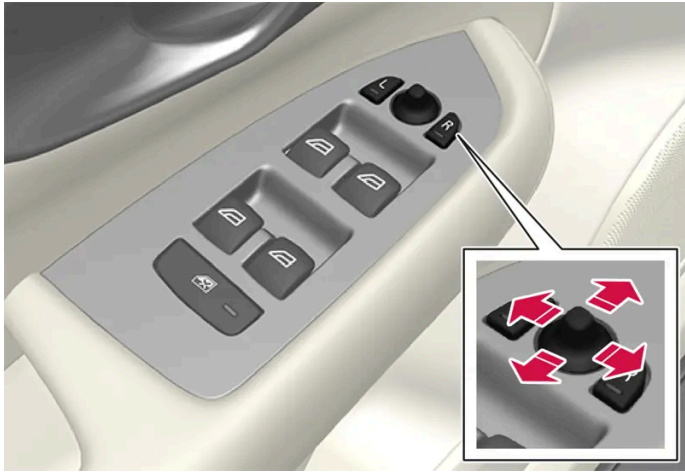

도어 미러용 컨트롤.

도어 미러 위치는 운전석 도어 컨트롤 패널의 조이스틱으로 조절합니다. 차량의 주행 모드는 반드시 콤포트 이상이어야 합니다.

- 1 좌측 도어 미러는 L 버튼을 누르고 우측 도어 미러는 R 버튼을 누릅니다. 버튼의 조명이 점등됩니다.
- 2 중앙의 조이스틱으로 위치를 조절합니다.
- 3 L 또는 R 버튼을 다시 누릅니다. 조명이 더 이상 점등되지 않아야 합니다.

실내 미러 전동 접기*

미러는 좁은 공간에서 주차/운전할 수 있도록 접을 수 있습니다.

- 1 L 및 R 버튼을 동시에 누릅니다.
- 2 약 1초 후에 놓습니다. 미러가 자동으로 완전히 접힌 위치에서 중지합니다.

L 및 R 버튼을 동시에 눌러 미러를 펴니다. 미러가 이전의 설정에 따라 펴진 위치에서 자동으로 정지합니다.

잠금 시 자동 접기*

키를 사용하여 자동차를 잠그거나 잠금 해제하면 도어 미러가 자동으로 접히거나 펴집니다. 이 기능은 중앙 화면에서 비활성화할 수 있습니다.

i 참고

L 및 R 버튼을 사용해 수동으로 미러를 접고 차량을 잠그면 이 설정이 되어 있어도 차량을 잠금해제할 때 미러가 자동으로 펼쳐지지 않습니다. 이 경우 L 및 R 버튼을 사용하여 수동으로 펼쳐야 합니다.

중립으로 재설정

접힌 위치에서 열거나 수동으로 편 경우 등 외부 영향으로 인해 제자리에서 벗어난 미러는 원래 위치로 전동으로 재설정해 전동 접기/펼치기* 기능이 제대로 작동하게 해야 합니다.

- 1 L 및 R 버튼을 동시에 눌러 도어 미러를 접습니다.
- 2 L 및 R 버튼을 동시에 눌러 다시 펼칩니다.
- 3 필요한 경우 위의 절차를 반복합니다.

미러가 중립 위치로 재설정되며 전동 접기/펼치기 기능이 다시 작동합니다.

주차 시 각도 조절^[1]

예를 들어 주차 시 도어 미러를 아래로 향하도록 각도를 조절해 운전자가 도로의 측면을 볼 수 있게 할 수 있습니다.

- 1 후진 기어를 넣고 L 또는 R 버튼을 누릅니다.

버튼은 두 번 눌러야 합니다. 도어 미러가 아래로 향해 있으면 버튼이 깜박입니다. 후진 기어를 작동하면, 도어 미러가 자동으로 원위치로 돌아갑니다.

주차 시 자동 각도 조절^[1]

이 설정을 통해 후진 기어를 선택하면 도어 미러가 아래로 향하도록 각도가 자동 조정됩니다. 접힌 위치는 사전 설정되어 있으며 조절할 수 없습니다.

- 1 중앙 화면에서  버튼을 누릅니다.
- 2 컨트롤 메뉴를 누릅니다.
- 3 후진 시 외부 미러 틸트(후진 시 외부 미러 기울이기)에서 원하는 설정을 선택합니다.

L 또는 R 버튼을 두 번 누르면 도어 미러가 원래 위치로 돌아가게 할 수 있습니다.

* 옵션/액세서리.

^[1] 전동 시트와 메모리 버튼의 조합에 한함*.

6.1.4. 실내 미러 디밍 조절

뒤쪽의 밝은 조명이 실내 미러에 반사되어 운전자의 눈을 부시게 할 수 있습니다. 뒤차의 조명으로 눈이 부신 경우에는 디밍을 사용합니다.

수동 디밍

실내 미러는 미러의 하단에 있는 컨트롤을 통해 어둡게 할 수 있습니다.



① 수동 디밍 컨트롤.

- 1 컨트롤을 실내 방향으로 움직여 디밍을 사용합니다.
- 2 컨트롤 스위치를 앞유리 방향으로 움직이면 기본 모드로 돌아갑니다.

차량에 수동 디밍 기능에 대한 제어 버튼이 장착되어 있으면 자동 조절 기능* 옵션은 없습니다.

자동 디밍*

밝은 빛이 후방에서 비치는 경우, 외부가 어둡거나 광량이 제한되어 있을 때 (예를 들어 터널을 운전하고 있을 때)는 실내 미러가 자동으로 디밍됩니다.

주행중에 자동 디밍 기능을 선택할지 여부는 중앙 화면에서 설정할 수 있습니다.

- 1 중앙 화면에서  버튼을 누릅니다.
- 2 컨트롤 메뉴를 누릅니다.
- 3 미러 자동 조광에서 원하는 설정을 선택합니다.

디밍 기능은 실내 미러에 내장 된 광 센서로 자동으로 조절됩니다.

i 참고

주차 스티커, 트랜스폰더, 선바이저, 시트에 놓은 물건, 선반에 놓은 물건 등으로 센서가 가려져 빛이 센서에 도달하지 못하면 룸미러나 도어 미러의 디밍 기능이 작동하지 않습니다.

* 옵션/액세서리.

6.1.5. 시트, 도어 미러 및 헤드업 디스플레이* 저장 위치 사용

전동 시트*, 도어 미러 및 헤드업 디스플레이* 위치가 저장되면 메모리 버튼을 사용하여 작동할 수 있습니다.^[1]

저장된 설정 사용하기

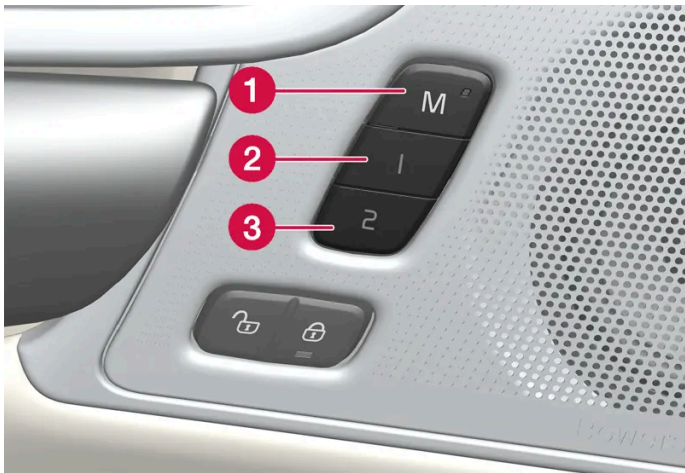

저장된 설정을 앞도어를 열거나 닫은 상태에서 사용할 수 있습니다.

앞도어 열림

- 1 메모리 버튼 1 (2) 또는 2 (3) 중 한 개를 짧게 누릅니다. 전동 시트, 도어 미러 및 헤드업 디스플레이가 움직인 다음 선택한 메모리 버튼에 저장된 위치에서 정지합니다.

앞도어 닫힘

- 1 시트, 도어 미러 및 헤드업 디스플레이가 선택한 메모리 버튼에 저장된 위치에서 정지할 때까지 메모리 버튼 1 (2) 또는 2 (3) 중 하나를 길게 누릅니다.

메모리 버튼을 놓으면 시트, 도어 미러 및 헤드업 디스플레이의 움직임이 중지됩니다.

본 설명서의 내용은 인쇄 당시의 사용자 설명서 상태를 나타내며 향후에는 완전히 유효하지 않을 수 있습니다. 자세한 내용은 면책 조항 전문의 첫 번째 페이지를 참조하십시오.

경고

- 운전석 시트는 시동 스위치가 꺼진 상태에서도 조절할 수 있기 때문에 절대로 차량 내에 어린이만 남겨두지 않아야 합니다.
- 시트의 움직임은 언제든지 전동 시트 컨트롤 패널의 어느 버튼이든지 눌러 정지시킬 수 있습니다.
- 운전 중에는 시트를 조절하지 마십시오.
- 시트를 조절할 때에는 시트 아래에 아무 것도 없어야 합니다.

* 옵션/액세서리.

[1] 마지막 위치는 활성 사용자 프로필에 자동으로 저장되며 다음에 동일한 프로필을 다시 사용할 때 사용됩니다.

6.1.6. 시트, 도어 미러 및 헤드업 디스플레이* 위치 저장

전동 시트*, 도어 미러 및 헤드업 디스플레이* 위치를 메모리 버튼에 저장할 수 있습니다. [1]

메모리 버튼을 사용하여 전동 시트*, 도어 미러 및 헤드업 디스플레이*용으로 서로 다른 두 가지 위치를 저장합니다. 버튼은 앞도어 중 하나 또는 양측* 도어 안쪽에 있습니다.

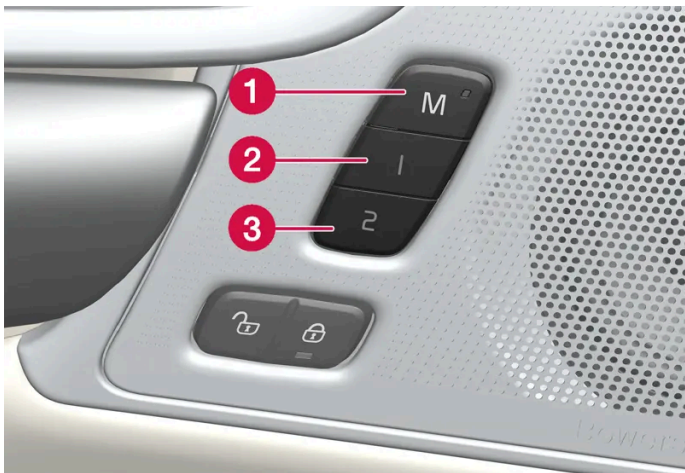

1 설정 저장용 M 버튼

2 메모리 버튼 1.

3 메모리 버튼 2.

위치 저장

- 1 시트, 도어 미러 및 헤드업 디스플레이를 원하는 위치로 조절합니다.
- 2 M 버튼을 누른 상태를 유지합니다. 버튼의 표시등이 점등됩니다.
- 3 3초 내에 1 또는 2 버튼을 길게 누릅니다.
 - > 위치가 선택한 메모리 버튼에 저장되면 신호음을 들을 수 있고 M 버튼의 표시등이 꺼집니다.

3초 이내에 메모리 버튼 중 하나를 누르지 않으면 M 버튼이 꺼지고 저장되지 않습니다.

시트, 도어 미러 또는 헤드업 디스플레이를 다시 조절한 후에만 새로운 메모리를 설정할 수 있습니다.

참고

저장된 위치는 활성 프로필에 저장됩니다.

* 옵션/액세서리.

^[1] 현재 위치는 활성 사용자 프로필에도 자동으로 저장됩니다.

6.1.7. 뒷유리 및 도어 미러 열선 켜기 및 끄기

뒷유리 및 도어 미러 열선은 서리와 얼음을 윈도우와 미러에서 급속하게 제거하는 데 사용됩니다.

센터 콘솔에서 뒷유리 및 도어 미러 열선 켜기 및 끄기

센터 콘솔에는 뒷유리 및 도어 미러 열선을 빨리 조작하기 위한 버튼이 있습니다.



센터 콘솔의 버튼.

1 버튼을 누릅니다.

➤ 뒷유리 열선/도어 미러가 켜지거나 꺼지고 버튼의 표시등이 켜지거나 꺼집니다.

중앙 화면에서 뒷유리 및 도어 미러 열선 켜기 및 끄기

1 중앙 화면의 하단 중앙에 있는 온도 버튼을 터치하여 중앙 화면에서 온도조절 보기를 엽니다.



뒷유리 열선 및 도어 미러 버튼을 누릅니다.

➤ 뒷유리 열선/도어 미러가 켜지거나 꺼지고 버튼의 표시등이 켜지거나 꺼집니다.

6.1.8. 뒷유리 열선 및 도어 미러 열선의 자동 작동 켜기/끄기

뒷유리 및 도어 미러 열선은 서리와 얼음을 윈도우와 미러에서 급속하게 제거하는 데 사용됩니다.

차량 시동 시 운전자가 차내에 있을 때 뒷유리 열선 및 도어 미러 열선 자동 시작 켜기/끄기를 설정할 수 있습니다.^[1] 자동 시작을 켜 상태에서 서는 창에 성에 또는 김서림 위험이 있을 경우 열선이 켜집니다. 앞유리/윈도우가 충분히 가열되고 얼음 또는 김서림이 사라지면 열선이 자동으로 꺼집니다.

1 중앙 화면의 하단 중앙에 있는 온도 버튼을 터치하여 중앙 화면에서 온도조절 보기를 엽니다.

2 ...버튼을 누릅니다.

3 뒷유리 열선 및 도어 미러 자동 시작을 켜려면/끄려면 자동 뒷유리 성에 제거장치의 원하는 설정을 선택합니다.

[1] 주행 사용 모드

6.2. 앞유리 및 뒷유리

6.2.1. 앞유리 손상

손상된 앞유리는 가능한 한 빨리 수리해야 합니다. 예를 들어 스톤칩으로 인한 경미한 손상은 전면 유리를 교체하지 않고도 수리할 수 있는 경우가 많습니다. 앞유리가 손상된 경우에는 볼보 공식 서비스 센터에 연락할 것을 권장합니다.

경미한 유리 손상

가능하면 손상이 악화되지 않도록 24시간 이내에 수리하십시오. 앞유리에 경미한 손상이 있는 경우 앞유리 스톤칩 스티커는 수리할 때까지 먼지와 흙으로부터 해당 부분을 보호할 수 있습니다.

중대한 유리 손상

앞유리가 크게 손상된 경우 앞유리 전체를 교체해야 합니다.



경고

앞유리에 큰 손상이 있는 경우 운전하지 않습니다. 손상은 빠르게 악화되고 운전자의 시야를 흐리게 하며 차량이 안전하게 운전되는 것을 방해할 수 있습니다.

앞유리 교체

새 유리와 그 설치에 볼보의 안전 규격 및 차량 기능과의 호환성을 충족시켜야 합니다. 볼보 공식 서비스 센터에서 앞유리를 교체할 것을 권장합니다.

헤드업 디스플레이*가 장착된 차량의 앞유리 교체

헤드업 디스플레이가 장착된 자동차의 앞유리는 투사된 이미지를 표시할 수 있도록 특별히 설계되었습니다. 앞유리 교체시, 헤드업 디스플레이의 작동을 위하여 올바른 유형의 유리가 사용되어야 합니다.

* 옵션/액세서리.

6.2.2. 와이퍼 블레이드와 워셔액

워셔액과 함께 와이퍼가 사용되어 시야와 전조등 패턴을 개선합니다.

추운 날씨에서는 와이퍼 블레이드의 히터*가 자동 작동하여 동결 특성을 향상시키고 워셔액의 결빙을 방지합니다.

남은 워셔액이 약 1리터(1쿼트)일 경우 워셔액 보충 메시지가 운전자 화면에 표시됩니다.

* 옵션/액세서리.

6.2.3. 레인 센서 사용

본 설명서의 내용은 인쇄 당시의 사용자 설명서 상태를 나타내며 향후에는 완전히 유효하지 않을 수 있습니다. 자세한 내용은 면책 조항 전문의 첫 번째 페이지를 참조하십시오.

레인 센서는 앞유리에서 감지되는 물의 양에 따라 자동으로 와이퍼를 작동시킵니다. 레인 센서의 감도는 우측 레버 스위치의 썸휠로 조절할 수 있습니다.

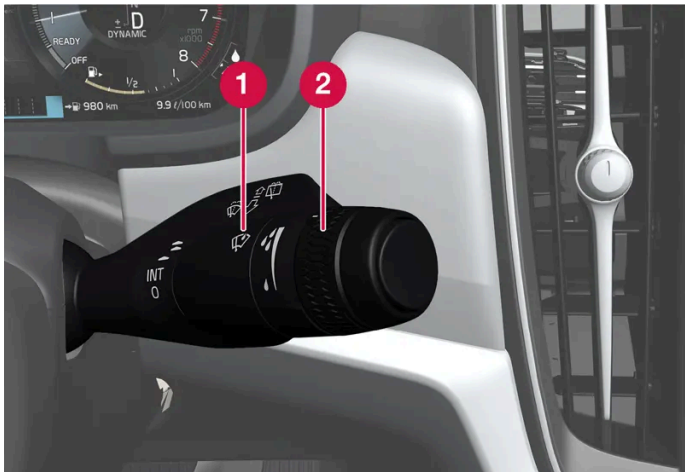

우측 레버 스위치

- ❶ 레인 센서 버튼
- ❷ 썸휠 감도/빈도

레인 센서가 작동하면 운전자 화면에 레인 센서 심볼  가 표시됩니다.

레인 센서는 엔진을 끌 때 설정되어 있던 레인 센서 모드에 따라 엔진 시동시 자동으로 켜거나 끌 수 있습니다.

레인 센서 켜기

레인 센서를 켜려면 앞유리 와이퍼가 0 위치 또는 와이퍼 한 번 작동 위치에 있어야 합니다.

레인 센서 버튼  을 누르면 레인 센서가 켜집니다.

레버를 아래로 눌러 와이퍼가 작동하도록 합니다

썸휠을 위쪽으로 돌리면 감도가 높아지고 아래쪽으로 돌리면 감도가 낮아집니다. 썸휠을 위쪽으로 돌리면 와이퍼가 한 번 더 작동합니다.

레인 센서 끄기

레인 센서 버튼  을 누르거나 레버 스위치를 다른 와이퍼 프로그램으로 움직이면 레인 센서가 꺼집니다.

차량을 끄면 레인 센서가 자동으로 꺼집니다.

와이퍼 블레이드를 서비스 위치에 놓으면 레인 센서가 꺼집니다. 서비스 위치를 취소하면 레인 센서가 다시 켜집니다.

! 중요

자동 세차장에 들어가면 앞유리 와이퍼가 작동하여 손상될 수 있습니다. 세차 전에 레인 센서를 끄십시오. 운전자 화면의 심볼이 꺼집니다.

6.2.4. 앞유리 및 전조등 워셔 사용

본 설명서의 내용은 인쇄 당시의 사용자 설명서 상태를 나타내며 향후에는 완전히 유효하지 않을 수 있습니다. 자세한 내용은 면책 조항 전문의 첫 번째 페이지를 참조하십시오.

앞유리 및 전조등 워셔는 앞유리 및 전조등 세척을 위해 디자인되었습니다. 앞유리 및 전조등 워셔는 우측 레버의 스위치로 작동시킵니다.

앞유리 및 전조등 워셔 시작



세척 기능, 우측 레버 스위치.

- 1 우측 레버 스위치를 스티어링휠 쪽으로 당겨 앞유리 및 전조등 워셔를 시작합니다.
 - > 레버 스위치를 놓은 후에도 앞유리 와이퍼는 몇 번 더 작동합니다.

! 중요

워셔 시스템이 얼어 있을 때 또는 워셔액 탱크가 비어 있을 때 워셔 시스템을 작동하지 마십시오. 작동하면 펌프가 손상될 수 있습니다.

전조등 세척*

앞유리 세척 기능 작동 시, 전조등이 켜져 있는 경우 전조등도 일정한 간격으로 자동 청소됩니다.

세척 감소

워셔액 탱크에 남아 있는 워셔액의 잔량이 약 1리터 (1 qt)가 되면 워셔액 보충 레벨 낮음라는 메시지가  심볼과 함께 운전자 화면에 표시되는 경우에는 전조등에 대한 워셔액 공급이 중단됩니다. 전조등으로 워셔액이 공급되지 않는 것은 앞유리를 깨끗이 하는 것이 중요하므로 앞유리 워셔에 우선권을 주기 위한 것입니다. 전조등은 상향등 또는 하향등이 켜진 경우에만 세척됩니다.

* 옵션/액세서리.

6.2.5. 앞유리 와이퍼 사용

본 설명서의 내용은 인쇄 당시의 사용자 설명서 상태를 나타내며 향후에는 완전히 유효하지 않을 수 있습니다. 자세한 내용은 면책 조항 전문의 첫 번째 페이지를 참조하십시오.

앞유리 와이퍼는 앞유리 세척을 위해 설계되었습니다. 스티어링 휠 우측 레버를 사용하여 앞유리 와이퍼의 설정을 설정할 수 있습니다.

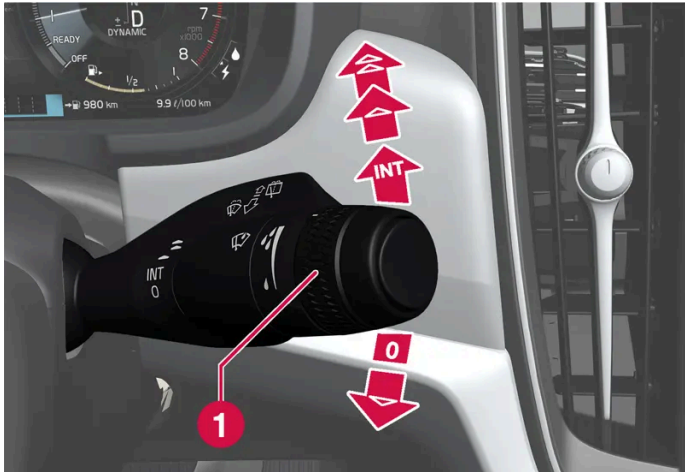

우측 레버 스위치

1 레인 센서 감도 및 와이퍼 작동 빈도를 설정하는 데에는 썸휠을 사용합니다.

한 번 작동

▼ 레버 스위치를 내렸다 놓으면 와이퍼가 한 번 작동합니다.

앞유리 와이퍼 끄기

0 레버 스위치를 0 위치로 옮기면 앞유리 와이퍼가 꺼집니다.

간헐 와이퍼 작동

INT 레버를 올려 와이퍼를 간헐 와이퍼 작동으로 전환합니다. 간헐 와이퍼 작동을 선택했을 때에는 썸휠을 사용하여 시간 단위당 와이퍼 작동 횟수를 설정합니다.

연속 와이퍼 작동

▲ 정상 속도로 와이퍼가 작동하도록 하려면 레버 스위치를 올립니다.

▲ 고속으로 와이퍼가 작동하도록 하려면 레버 스위치를 더 올립니다.

! 중요

와이퍼를 작동하기 전에 와이퍼 블레이드가 얼어붙지 않았는지, 앞유리에 눈이나 얼음 조각이 없는지 확인하십시오.

6.2.6. 뒷유리 및 도어 미러 열선 켜기 및 끄기

뒷유리 및 도어 미러 열선은 서리와 얼음을 윈도우와 미러에서 급속하게 제거하는 데 사용됩니다.

센터 콘솔에서 뒷유리 및 도어 미러 열선 켜기 및 끄기

센터 콘솔에는 뒷유리 및 도어 미러 열선을 빨리 조작하기 위한 버튼이 있습니다.



센터 콘솔의 버튼.

- 1 버튼을 누릅니다.
 - > 뒷유리 열선/도어 미러가 켜지거나 꺼지고 버튼의 표시등이 켜지거나 꺼집니다.

중앙 화면에서 뒷유리 및 도어 미러 열선 켜기 및 끄기

- 1 중앙 화면의 하단 중앙에 있는 온도 버튼을 터치하여 중앙 화면에서 온도조절 보기를 엽니다.



2

뒷유리 열선 및 도어 미러 버튼을 누릅니다.

- > 뒷유리 열선/도어 미러가 켜지거나 꺼지고 버튼의 표시등이 켜지거나 꺼집니다.

6.2.7. 뒷유리 열선 및 도어 미러 열선의 자동 작동 켜기/끄기

뒷유리 및 도어 미러 열선은 서리와 얼음을 윈도우와 미러에서 급속하게 제거하는 데 사용됩니다.

차량 시동 시 운전자가 차내에 있을 때 뒷유리 열선 및 도어 미러 열선 자동 시작 켜기/끄기를 설정할 수 있습니다.^[1] 자동 시작을 켜 상태에서 서는 창에 성에 또는 김서림 위험이 있을 경우 열선이 켜집니다. 앞유리/윈도우가 충분히 가열되고 얼음 또는 김서림이 사라지면 열선이 자동으로 꺼집니다.

본 설명서의 내용은 인쇄 당시의 사용자 설명서 상태를 나타내며 향후에는 완전히 유효하지 않을 수 있습니다. 자세한 내용은 면책 조항 전문의 첫 번째 페이지를 참조하십시오.

- 1 중앙 화면의 하단 중앙에 있는 온도 버튼을 터치하여 중앙 화면에서 온도조절 보기를 엽니다.
- 2 ...버튼을 누릅니다.
- 3 뒷유리 열선 및 도어 미러 자동 시작을 켜려면/끄려면 자동 뒷유리 성에 제거장치의 원하는 설정을 선택합니다.

[1] 주행 사용 모드

6.2.8. 앞유리 열선* 켜기 및 끄기

앞유리 열선/윈도우에서 김서림과 얼음을 신속하게 제거하는 데 사용됩니다.

센터 콘솔에서 앞유리 열선 켜기 및 끄기

센터 콘솔에는 앞유리 열선을 빨리 조작할 수 있는 버튼이 있습니다.



센터 콘솔의 버튼.

- 1 버튼을 반복하여 누르면 다음 3단계로 전환됩니다.
 - 앞유리 열선 켜짐
 - 앞유리 열선 및 고속 서리 제거기 켜짐
 - 꺼짐
- 앞유리 열선/고속 서리 제거기가 켜지거나 꺼지고 버튼의 표시등이 켜지거나 꺼집니다.

중앙 화면에서 앞유리 열선 켜기 및 끄기

1 중앙 화면의 하단 중앙에 있는 온도 버튼을 터치하여 중앙 화면에서 온도조절 보기를 엽니다.



앞유리 열선 버튼을 누릅니다.

> 앞유리 열선이 켜지고/꺼지고 버튼이 켜집니다/꺼집니다.

i 참고

앞유리 양쪽 끝의 삼각형 영역은 전기 열선이 적용되지 않아 성에 제거 시간이 오래 걸릴 수 있습니다.

i 참고

열선 앞유리는 트랜스폰더와 기타 통신 장비의 성능에 영향을 줄 수 있습니다.

* 옵션/액세서리.

6.2.9. 앞유리 열선*의 자동 기동 켜기 및 끄기

앞유리 열선/윈도우에서 김서림과 얼음을 신속하게 제거하는 데 사용됩니다.

운전자가 차내에 탑승할 때 앞유리 열선 자동 시작 켜기/끄기를 설정할 수 있습니다.^[1]자동 시작을 켜 상태에서 얼음 또는 김서림 위험이 있을 경우 열선이 켜집니다. 앞유리/윈도우가 충분히 가열되고 얼음 또는 김서림이 사라지면 열선이 자동으로 꺼집니다.

1 중앙 화면의 하단 중앙에 있는 온도 버튼을 터치하여 중앙 화면에서 온도조절 보기를 엽니다.

2 ...버튼을 누릅니다.

3 뒷유리 열선 및 도어 미러 자동 시작을 켜려면/끄려면 자동 앞유리 성에 제거장치의 원하는 설정을 선택합니다.

* 옵션/액세서리.

[1] 콤포트 사용 모드

6.3. 윈도우 및 파노라마 루프

6.3.1. 전동 윈도우

각 도어에는 전동 윈도우용 컨트롤 패널이 있습니다. 운전석 도어에는 모든 윈도우를 작동하고 어린이 보호용 잠금장치를 작동하기 위한 컨트롤이 있습니다.

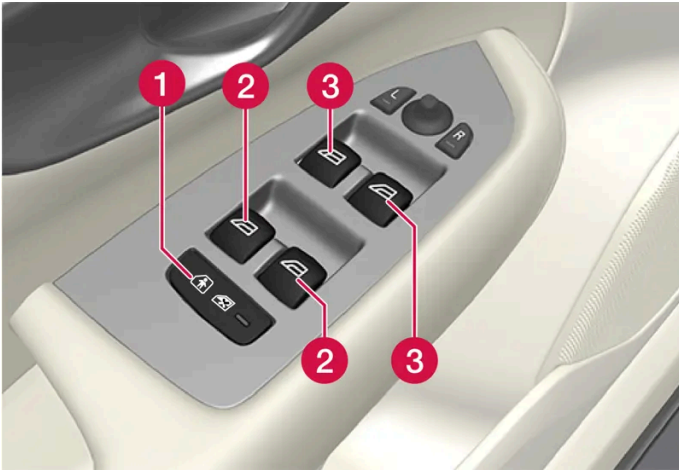

운전석 도어 컨트롤 패널.

- ❶ 뒷도어의 컨트롤을 꺼서 도어 또는 윈도우를 차량 내부에서 열지 못하게 하는 어린이 보호용 잠금장치*.
- ❷ 뒷유리 컨트롤.
- ❸ 앞좌석 윈도우 컨트롤.

⚠ 경고

어린이, 기타 탑승자 또는 물건이 움직이는 부분에 끼일 수 있습니다.

- 윈도우를 작동할 때에는 항상 주의를 기울여야 합니다.
- 어린이가 컨트롤을 가지고 놀지 못하도록 하십시오.
- 절대로 차량 안에 어린이를 혼자 두지 마십시오.
- 시동 스위치를 0 위치로 설정하여 차량의 전기 시스템에서 전동 윈도우로 전원이 공급되지 않도록 해야 함을 명심하십시오. 차량을 떠날 때는 키를 꼭 가지고 가십시오.
- 절대로 물체나 신체의 일부를 윈도우에 걸쳐 놓지 마십시오. 차량의 전기 시스템이 완전히 단절된 경우에도 마찬가지입니다.

* 옵션/액세서리.

6.3.2. 전동 윈도우 작동하기

본 설명서의 내용은 인쇄 당시의 사용자 설명서 상태를 나타내며 향후에는 완전히 유효하지 않을 수 있습니다. 자세한 내용은 면책 조항 전문의 첫 번째 페이지를 참조하십시오.

운전석 도어의 컨트롤 패널에서는 모든 전동 윈도우를 제어할 수 있고 다른 도어의 컨트롤 패널에서는 해당 전동 윈도우만 제어할 수 있습니다.

전동 윈도우에는 끼임 방지 기능이 장착되어 있습니다. 끼임 방지 기능에 결함이 발생하면, 재설정 절차를 실행해 볼 수 있습니다.

! 경고

어린이, 기타 탑승자 또는 물건이 움직이는 부분에 끼일 수 있습니다.

- 윈도우를 작동할 때에는 항상 주의를 기울여야 합니다.
- 어린이가 컨트롤을 가지고 놀지 못하도록 하십시오.
- 절대로 차량 안에 어린이를 혼자 두지 마십시오.
- 시동 스위치를 0 위치로 설정하여 차량의 전기 시스템에서 전동 윈도우로 전원이 공급되지 않도록 해야 함을 명심하십시오. 차량을 떠날 때는 키를 꼭 가지고 가십시오.
- 절대로 물체나 신체의 일부를 윈도우에 걸쳐 놓지 마십시오. 차량의 전기 시스템이 완전히 단절된 경우에도 마찬가지입니다.



전동 윈도우 작동하기.

- 1 수동으로 작동하기. 컨트롤 스위치를 약간 누르거나 당깁니다. 컨트롤을 누르거나 당기고 있는 동안 윈도우가 열리거나 닫힙니다.
- 2 자동으로 작동하기. 컨트롤을 끝까지 누르거나 당겼다 놓습니다. 윈도우가 완전히 열리거나 닫힙니다.

전동 윈도우를 사용할 수 있으려면 시동 스위치가 I 또는 II 위치에 있어야 합니다. 차량 시동이 꺼진 후와 시동 스위치가 꺼진 후 몇 분 동안 전동 윈도우를 작동할 수 있습니다. 그러나 도어가 열린 후에는 전동 윈도우를 작동할 수 없습니다. 한 번에 하나의 컨트롤 스위치만 조작할 수 있습니다.

키나 도어 핸들의 키리스 열림 기능*을 이용해서도 작동할 수 있습니다.

! 경고

키를 이용하거나 도어 핸들을 통한 키리스 열기*를 이용해 모든 윈도우를 닫는 경우에 어린이나 다른 탑승자의 끼임 부상 위험이 없는지 확인하십시오.

i 참고

뒷좌석 윈도우가 열려 있을 때 풍절음을 줄이는 한 가지 방법은 앞좌석 윈도우를 조금 열어두는 것입니다.

i 참고

약 180 km/h(약 112 mph)를 초과하는 속도에서는 윈도우를 열 수는 없지만 닫을 수는 있습니다.

항상 운전자는 현행 교통 법규를 준수할 책임이 있습니다.

i 참고

온도가 낮을 때는 윈도우를 작동하지 못할 수도 있습니다.

* 옵션/액세서리.

6.3.3. 파노라마 선루프 *

파노라마 선루프는 두 개의 유리 부분으로 나뉘어 있습니다. 앞부분은 뒤쪽 가장자리를 수직으로 열거나(환기 위치) 수평으로(개방 위치) 열 수 있습니다. 뒷부분은 고정된 루프 유리입니다.

파노라마 선루프에는 바람막이와 썬 블라인드가 있습니다. 썬 블라인드는 천공 직물로 만들어져 있으며 유리 루프 아래 있어서 강한 햇빛 등으로부터 추가적인 보호를 제공합니다.



파노라마 선루프와 썬 블라인드는 루프에 있는 컨트롤로 작동합니다.

파노라마 선루프 및 썬 블라인드는 콤포트 또는 주행 사용 모드인 경우에만 작동할 수 있습니다.

! 경고

어린이, 기타 탑승자 또는 물건이 움직이는 부분에 끼일 수 있습니다.

- 윈도우를 작동할 때에는 항상 주의를 기울여야 합니다.
- 어린이가 컨트롤을 가지고 놀지 못하도록 하십시오.
- 절대로 차량 안에 어린이를 혼자 두지 마십시오.
- 시동 스위치를 0 위치로 설정하여 차량의 전기 시스템에서 전동 윈도우로 전원이 공급되지 않도록 해야 함을 명심하십시오. 차량을 떠날 때는 키를 꼭 가지고 가십시오.
- 절대로 물체나 신체의 일부를 윈도우에 걸쳐 놓지 마십시오. 차량의 전기 시스템이 완전히 단절된 경우에도 마찬가지입니다.

! 중요

- 화물 캐리어가 장착되어 있으면 파노라마 루프를 열지 마십시오.
- 무거운 물체를 파노라마 루프 위에 올려 놓지 마십시오.

! 중요

- 파노라마 선루프를 열기 전에 얼음과 눈을 치우십시오. 표면이 긁히거나 스트립이 손상되지 않도록 주의하십시오.
- 파노라마 루프가 얼어붙어 있을 때는 파노라마 루프를 작동하지 마십시오.

바람막이



파노라마 선루프에는 바람막이가 있어서 파노라마 선루프가 열림 위치에 있을 때 위로 올라갑니다.

* 옵션/액세서리.

6.3.4. 파노라마 선루프 * 작동하기

본 설명서의 내용은 인쇄 당시의 사용자 설명서 상태를 나타내며 향후에는 완전히 유효하지 않을 수 있습니다. 자세한 내용은 면책 조항 전문의 첫 번째 페이지를 참조하십시오.

파노라마 선루프와 썬블라인드는 루프 패널의 컨트롤로 작동하며 모두 끼임 방지 기능이 장착되어 있습니다.

 경고

어린이, 기타 탑승자 또는 물건이 움직이는 부분에 끼일 수 있습니다.

- 윈도우를 작동할 때에는 항상 주의를 기울여야 합니다.
- 어린이가 컨트롤을 가지고 놀지 못하도록 하십시오.
- 절대로 차량 안에 어린이를 혼자 두지 마십시오.
- 시동 스위치를 0 위치로 설정하여 차량의 전기 시스템에서 전동 윈도우로 전원이 공급되지 않도록 해야 함을 명심하십시오. 차량을 떠날 때는 키를 꼭 가지고 가십시오.
- 절대로 물체나 신체의 일부를 윈도우에 걸쳐 놓지 마십시오. 차량의 전기 시스템이 완전히 단절된 경우에도 마찬가지입니다.

 중요

- 화물 캐리어가 장착되어 있으면 파노라마 루프를 열지 마십시오.
- 무거운 물체를 파노라마 루프 위에 올려 놓지 마십시오.

 중요

- 파노라마 선루프를 열기 전에 얼음과 눈을 치우십시오. 표면이 긁히거나 스트립이 손상되지 않도록 주의하십시오.
- 파노라마 루프가 얼어붙어 있을 때는 파노라마 루프를 작동하지 마십시오.

파노라마 선루프 및 썬 블라인드는 콤포트 또는 주행 사용 모드인 경우에만 작동할 수 있습니다.

키나 도어 핸들의 키리스 열림 기능*을 이용해서도 작동할 수 있습니다.

 경고

키를 이용하거나 도어 핸들을 통한 키리스 열기*를 이용해 모든 윈도우를 닫는 경우에 어린이나 다른 탑승자의 끼임 부상 위험이 없는지 확인하십시오.

 중요

파노라마 루프를 닫을 때 올바르게 닫히는지 확인하십시오.

또한 파노라마 선루프와 썬블라인드에는 끼임 방지 기능이 장착되어 있습니다. 끼임 방지 기능에 결함이 발생하면, 리셋 절차를 실행해 볼 수 있습니다.

 참고

온도가 낮을 때는 윈도우를 작동하지 못할 수도 있습니다.

루프 컨트롤 스위치를 사용하여 파노라마 선루프를 환기 위치까지 열기/환기 위치에서 닫기

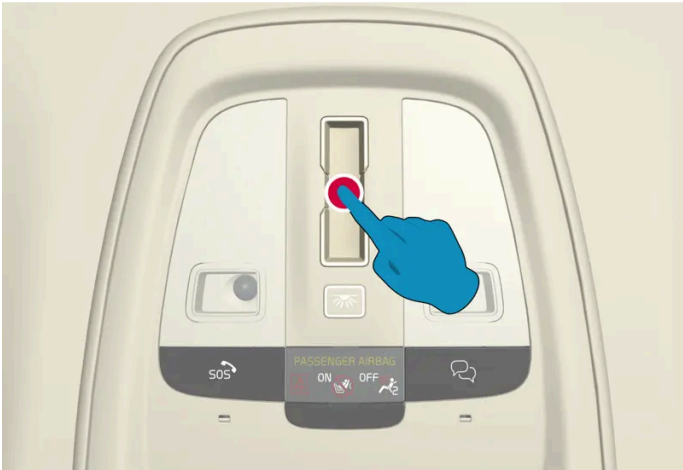

환기 위치, 뒤쪽 가장자리에서 수직으로 열림.

터치식 컨트롤 스위치의 아무 곳이나 한번 터치하여 열고 닫으십시오.

환기 위치를 선택하면, 프런트 유리 커버의 뒤쪽 가장자리가 올라갑니다. 환기 위치를 선택하면 썬 블라인드는 완전히 닫혔다가 다시 약 150 mm(약 6인치) 자동으로 열립니다.

파노라마 선루프를 환기 위치에서 닫으면 썬블라인드도 자동으로 닫힙니다.

루프 컨트롤을 사용하여 파노라마 선루프를 완전히 열기 및 닫기

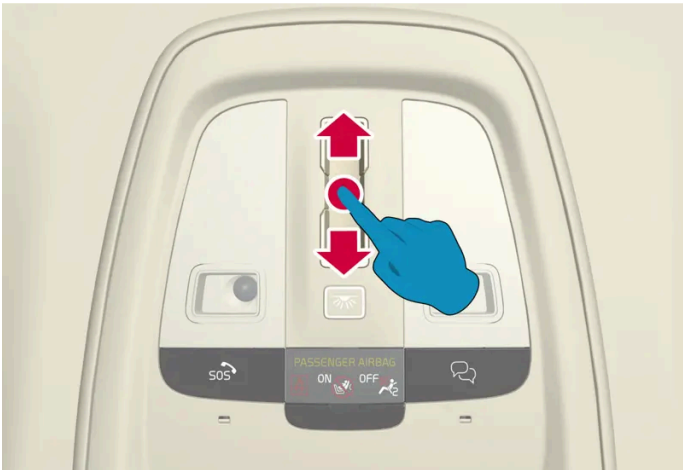

터치식 컨트롤 스위치에 손을 대고 계속해서 손을 뒤로/앞으로 부드럽게 밀면 파노라마 선루프가 완전히 열립니다/닫힙니다. 문제가 있는 경우에 약간 더 빠르거나 느리게 움직이세요.



- 1 썬블라인드를 최대 위치로 열기 - 컨트롤에 손을 대고 뒤로 한 번 밟니다.
- 2 파노라마 선루프를 콤포트 위치로 열기 - 컨트롤 스위치에 손을 대고 뒤로 두 번 밟니다.
- 3 파노라마 선루프를 최대 위치로 열기 - 컨트롤 스위치에 손을 대고 뒤로 세 번 밟니다.

닫기 - 컨트롤 스위치에 손을 대고 앞으로 두 번 밟니다.

자동 작동 - 빠르게 열기 또는 닫기

파노라마 선루프와 썬블라인드를 동시에 열거나 닫을 수 있습니다.

- 1 열기 - 컨트롤 스위치에 손을 대고 뒤로 두 번 밟니다. 썬 블라인드가 완전히 열릴 때까지 기다렸다가 두 번째로 밟 필요가 없습니다.

- 1 닫기 - 컨트롤 스위치에 손을 대고 앞으로 두 번 밟   다. 썬블라인드가 완전히 닫힐 때까지 기다렸다가 두 번째로 밟 필요가 없습니다.

* 옵션/액세서리.

6.3.5. 파노라마 선루프*의 썬블라인드 자동 닫기

이 기능이 장착되어 있으면 차량이 더운 날씨에 주차된 경우에 주차된 지 15분 후에 썬블라인드가 자동으로 닫힙니다. 이는 실내 온도를 낮추고 차량의 인테리어를 햇빛으로 인한 변색으로부터 보호하기 위한 것입니다.

이 기능은 차량의 공장 출고 시에는 꺼져 있으며 중앙 화면에서 켜거나 끌 수 있습니다.

- 1  컨트롤, 선루프 커튼 자동 닫기 버튼을 누른 후 원하는 설정을 선택합니다.

참고

키 또는 도어 손잡이를 통한 키리스 열기*를 사용하여 모든 윈도우를 닫으면 선블라인드도 닫힙니다.

* 옵션/액세서리.

6.4. 윈도우, 글래스 및 미러

차량에는 여러 윈도우, 유리 및 미러가 탑재됩니다. 차량의 일부 윈도우는 접합 유리입니다.

앞유리는 접합 유리이며, 접합 유리는 기타 특정 유리용 옵션으로 제공됩니다.^[1] 접합 유리는 강화 유리이며 침입 방지 및 실내 방음 기능이 우수합니다.

파노라마 선루프*도 접합 유리입니다.^[1].



접합 유리가 사용된 윈도우에는 이 심볼이 표시됩니다.^[2]

^[1] 특정 모델에 적용됩니다.

* 옵션/액세서리.

^[2] 항상 접합 유리가 사용되는 앞유리 또는 파노라마 선루프*에는 적용되지 않기 때문에 이 심볼이 표시되지 않습니다.

6.5. 윈도우 및 썬블라인드 끼임 방지

모든 전동 윈도우와 썬블라인드*에는 끼임 방지 기능이 있어서 열거나 닫을 때 물체에 의해 차단되는 경우에 작동합니다.

차단이 발생하는 경우에 움직임이 중단된 후 차단된 위치로부터 약 50 mm (약 2 in)(또는 완전 환기 위치로) 자동으로 후진합니다.

예를 들어 열음이 언 경우에 닫힘이 취소되었을 때 같은 방향으로 계속해서 컨트롤을 누르면 끼임 방지 기능을 무시할 수 있습니다.

끼임 방지 기능에 결함이 발생하면, 리셋 절차를 실행해 볼 수 있습니다.



경고

스타터 배터리를 분리했다 연결했을 때는 자동 열기/닫기 기능과 끼임 방지 기능을 재설정해 주어야 합니다.

* 옵션/액세서리.

6.6. 끼임 방지 기능 재설정 절차

본 설명서의 내용은 인쇄 당시의 사용자 설명서 상태를 나타내며 향후에는 완전히 유효하지 않을 수 있습니다. 자세한 내용은 면책 조항 전문의 첫 번째 페이지를 참조하십시오.

전동 윈도우의 전기 기능으로 인해 문제가 발생하는 경우에는 재설정 절차를 테스트할 수 있습니다.

 경고

스타터 배터리를 분리했다 연결했을 때는 자동 열기/닫기 기능과 끼임 방지 기능을 재설정해 주어야 합니다.

파노라마 선루프에 문제가 발생하는 경우에는 볼보 공식 서비스 센터에 연락하세요 ^[1].

전동 윈도우 재설정

- 1 윈도우를 닫고 시작합니다.
 - 2 윈도우를 3회 열고 닫습니다.
- > 시스템이 자동으로 초기화됩니다.

문제가 지속되는 경우에는 볼보 공식 서비스 센터에 연락하세요.

[1] 볼보 공식 서비스 센터를 권장합니다.

6.7. 고속 서리 제거기 켜기

고속 서리 제거기는 윈도우에서 김서림과 얼음을 신속하게 제거하는 데 사용됩니다.

고속 서리 제거기를 켜면 온도 자동 조절 기능과 실내공기 순환 기능이 꺼지고, 에어컨이 켜지며 팬 레벨이 **5**로 변경되고 온도가 **HI**로 변경됩니다.

 참고

팬 레벨을 **5**에 놓으면 소음이 증가합니다.

고속 서리 제거기가 꺼지면 온도 조절 시스템이 이전 설정으로 돌아갑니다.

센터 콘솔에서 고속 서리 제거기 켜기 및 끄기

센터 콘솔에는 고속 서리 제거기를 빨리 조작할 수 있는 버튼이 있습니다.

앞유리 열선*이 장착된 차량의 경우, 버튼을 한 번 누르면 열선이 켜지고 한 번 더 누르면 성에 제거가 켜집니다. 세 번째로 누르면 둘 모두 꺼집니다.



센터 콘솔의 버튼.

앞유리 열선이 없는 차량:

- 1 버튼을 누릅니다.
 - > 성에 제거가 작동/작동 해제되고 버튼이 점등/소등됩니다. 성에 제거가 작동되어 있는 동안 여러 구역의 온도는 동기화되지 않습니다.

앞유리 열선이 있는 차량:

- 1 버튼을 반복하여 누르면 다음 3단계로 전환됩니다.
 - 앞유리 열선 켜짐
 - 앞유리 열선 및 고속 서리 제거기 켜짐
 - 꺼짐
 - > 앞유리 열선/고속 서리 제거기가 켜지거나 꺼지고 버튼의 표시등이 켜지거나 꺼집니다.

i 참고

버튼을 빠르게 2회 눌러 앞유리 열선을 끄면 팬 레벨이 빠르게 증가하는 것을 방지하기 위해 성에 제거기의 작동이 약간 지연됩니다.

중앙 화면에서 고속 서리 제거기 켜기 및 끄기

1 중앙 화면의 하단 중앙에 있는 온도 버튼을 터치하여 중앙 화면에서 온도조절 보기를 엽니다.

2



성에 제거 버튼을 누릅니다.

➤ 성에 제거가 작동/작동 해제되고 버튼이 점등/소등됩니다. 성에 제거가 작동되어 있는 동안 여러 구역의 온도는 동기화되지 않습니다.

* 옵션/액세서리.

7. 시트 및 스티어링휠

7.1. 앞좌석

7.1.1. 앞좌석 온도조절 시스템 컨트롤

7.1.1.1. 앞좌석 열선* 켜기/끄기

동절기에 운전자와 탑승자의 편안함을 향상시키기 위해서 시트 열선을 켤 수 있습니다.



중앙 화면 하단에 있는 운전석측 또는 동승석측 시트 버튼을 눌러 시트 열선 컨트롤을 엽니다.



시트 열선 버튼을 반복해서 눌러 열선을 켜거나 끄며 3단계로 온도조절이 가능합니다.

> 레벨이 변경되고 버튼이 설정 레벨을 표시합니다.



건강 상의 이유로 온도 상승을 감지하기 어려운 사람 또는 열선 시트용 컨트롤을 작동하는 데 문제가 있는 사람은 열선 시트를 사용하지 않아야 합니다.

* 옵션/액세서리.

7.1.1.2. 앞좌석 열선*의 자동 작동 켜기/끄기

본 설명서의 내용은 인쇄 당시의 사용자 설명서 상태를 나타내며 향후에는 완전히 유효하지 않을 수 있습니다. 자세한 내용은 면책 조항 전문의 첫 번째 페이지를 참조하십시오.

동절기에 운전자와 탑승자의 편안함을 향상시키기 위해서 시트 열선을 켤 수 있습니다.

차량을 시동하는 경우 운전자가 차량에 있을 때 시트 열선 자동 시작 여부를 설정할 수 있습니다. ^[1] 자동 시작이 활성화되면 주변 온도가 10 °C (50 °F) 이하일 때 열선 작동이 시작됩니다.

- 1 중앙 화면의 하단 중앙에 있는 온도 버튼을 터치하여 중앙 화면에서 온도조절 보기를 엽니다.
- 2 ...버튼을 누릅니다.
- 3 자동 운전석 시트 열선 및 자동 조수석 시트 열선에서 원하는 설정을 선택하여 열선 운전석 및 동승석 시트의 자동 시작 기능을 켭니다/ 끕니다.

* 옵션/액세서리.

^[1] 주행 사용 모드

7.1.1.3. 앞좌석 팬 레벨 조절

앞좌석의 경우 팬이 자동 조절되는 여러 팬 속도로 설정할 수 있습니다. ^[1]

- 1 중앙 화면의 하단 중앙에 있는 온도 버튼을 터치하여 중앙 화면에서 온도조절 보기를 엽니다.
- 2 원하는 팬 레벨(**OFF**, **1-5** 또는 **Max**)을 터치합니다.
- > 팬 레벨이 변경되고 선택한 레벨이 켜집니다.

! 중요

팬이 완전히 꺼지면 에어컨이 작동하지 않습니다. 이로 인해 윈도 내부에 김이 서릴 수 있습니다.

i 참고

온도조절 시스템은 필요에 따라 선택한 팬 레벨 내에서 송풍량을 자동으로 조절합니다. 팬 레벨이 같아도 팬 속도가 달라질 수 있습니다.

뒷좌석의 팬 레벨이 높으면 앞좌석의 사운드 볼륨이 커질 수 있습니다.

^[1] 2-구역 온도 조절의 경우 뒷좌석 온도도 조절합니다.

7.1.1.4. 앞좌석 온도 조절

앞좌석 온도조절 구역의 온도를 원하는 온도로 설정할 수 있습니다.^[1]

- 1 중앙 화면의 하단 중앙에서 온도 버튼을 터치하여 컨트롤을 엽니다.^[2]
- 2 온도 옆의 화살표를 눌러 온도를 높이거나 내립니다. 온도가 동기화된 경우에 먼저 온도 버튼을 누르지 않고 화살표를 직접 누를 수 있는 옵션도 있습니다.
 - > 온도가 바뀌고 버튼에 설정 온도가 표시됩니다.

참고

원하는 온도보다 높은 온도나 낮은 온도를 선택한다고 난방이나 냉방이 빨리 이루어지는 것은 아닙니다.

^[1] 2-구역 온도 조절의 경우 뒷좌석 온도도 조절합니다.

^[2] 온도 동기화가 비활성화 된 경우, 운전자 측과 승객 측 모두에 현재 온도가 표시됩니다.

7.1.1.5. 온도 동기화 중

차내의 여러 온도 구역의 온도는 기본적으로 운전석 측에서 설정한 온도와 동기화되지만 동기화를 비활성화하고 다양한 온도 구역에 대해 별도로 온도를 설정할 수 있습니다.

온도 동기화 비활성화

- 1 중앙 화면의 하단 중앙에서 온도 버튼을 터치하여 컨트롤을 엽니다.



온도 컨트롤 사이의 동기화 버튼을 누릅니다.

- > 다양한 온도 구역에 대해 온도를 개별적으로 설정할 수 있습니다. 온도 설정이 운전석 및 동승석 온도 표시줄에 (중간이 아닌) 개별적으로 표시됩니다.

온도 동기화는 동승석측에서 온도를 변경해 끌 수도 있습니다.

동기화된 온도 재설정

1 중앙 화면 하단에 있는 운전석측 또는 동승석측 온도 버튼을 눌러 컨트롤을 엽니다.



온도 컨트롤 사이의 동기화 버튼을 누릅니다.

> 차내의 모든 구역에 대한 온도가 운전석에서 설정한 온도와 동기화됩니다.

7.1.1.6. 통풍 앞좌석* 켜기/끄기

날씨가 더울 때는 시트를 통풍시켜 쾌적함을 높일 수 있습니다.

통풍 시스템은 시트와 등받이에 장착되어 업홀스터리를 통해 공기를 흡입하는 팬으로 구성되어 있습니다. 통풍 시트의 쿨링 효과는 실내 온도가 낮을수록 커집니다. 통풍 기능은 엔진이 작동할 때만 사용할 수 있습니다.



중앙 화면의 온도조절 표시줄에서 좌우 스티어링 휠/시트 버튼을 눌러 스티어링 휠/시트 컨트롤을 엽니다.

차량에 열선 시트 또는 스티어링 휠 열선이 장착되지 않은 경우, 온도조절 표시줄에 통풍 시트 버튼이 있습니다.



통풍 시트의 버튼을 반복해서 눌러 높음, 중간 및 낮음 3단계 중에서 선택합니다.

> 레벨이 변경되고 버튼이 설정 레벨을 표시합니다.

* 옵션/액세서리.

7.1.2. 앞좌석 메모리 기능

본 설명서의 내용은 인쇄 당시의 사용자 설명서 상태를 나타내며 향후에는 완전히 유효하지 않을 수 있습니다. 자세한 내용은 면책 조항 전문의 첫 번째 페이지를 참조하십시오.

7.1.2.1. 시트, 도어 미러 및 헤드업 디스플레이* 저장 위치 사용

전동 시트*, 도어 미러 및 헤드업 디스플레이* 위치가 저장되면 메모리 버튼을 사용하여 작동할 수 있습니다.^[1]

저장된 설정 사용하기

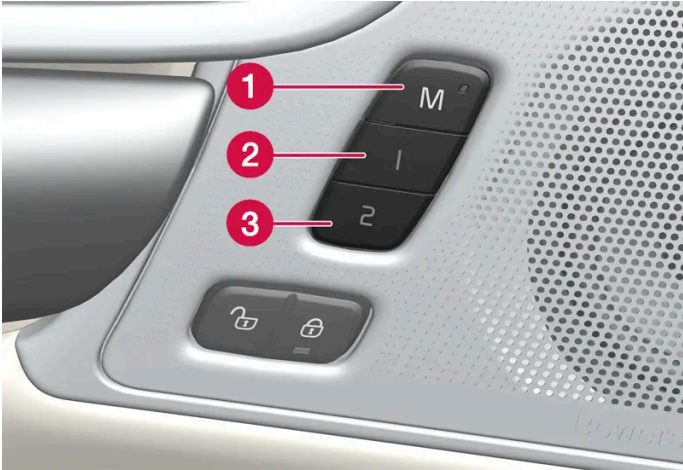

저장된 설정을 앞도어를 열거나 닫은 상태에서 사용할 수 있습니다.

앞도어 열림

- 1 메모리 버튼 1 (2) 또는 2 (3) 중 한 개를 짧게 누릅니다. 전동 시트, 도어 미러 및 헤드업 디스플레이가 움직인 다음 선택한 메모리 버튼에 저장된 위치에서 정지합니다.

앞도어 닫힘

- 1 시트, 도어 미러 및 헤드업 디스플레이가 선택한 메모리 버튼에 저장된 위치에서 정지할 때까지 메모리 버튼 1 (2) 또는 2 (3) 중 하나를 길게 누릅니다.

메모리 버튼을 놓으면 시트, 도어 미러 및 헤드업 디스플레이의 움직임이 중지됩니다.

⚠ 경고

- 운전석 시트는 시동 스위치가 꺼진 상태에서도 조절할 수 있기 때문에 절대로 차량 내에 어린이만 남겨두지 않아야 합니다.
- 시트의 움직임은 언제든지 전동 시트 컨트롤 패널의 어느 버튼이든 눌러 정지시킬 수 있습니다.
- 운전 중에는 시트를 조절하지 마십시오.
- 시트를 조절할 때에는 시트 아래에 아무 것도 없어야 합니다.

* 옵션/액세서리.

[1] 마지막 위치는 활성 사용자 프로필에 자동으로 저장되며 다음에 동일한 프로필을 다시 사용할 때 사용됩니다.

7.1.2.2. 시트, 도어 미러 및 헤드업 디스플레이* 위치 저장

전동 시트*, 도어 미러 및 헤드업 디스플레이* 위치를 메모리 버튼에 저장할 수 있습니다.^[1]

메모리 버튼을 사용하여 전동 시트*, 도어 미러 및 헤드업 디스플레이*용으로 서로 다른 두 가지 위치를 저장합니다. 버튼은 앞도어 중 하나 또는 양측* 도어 안쪽에 있습니다.

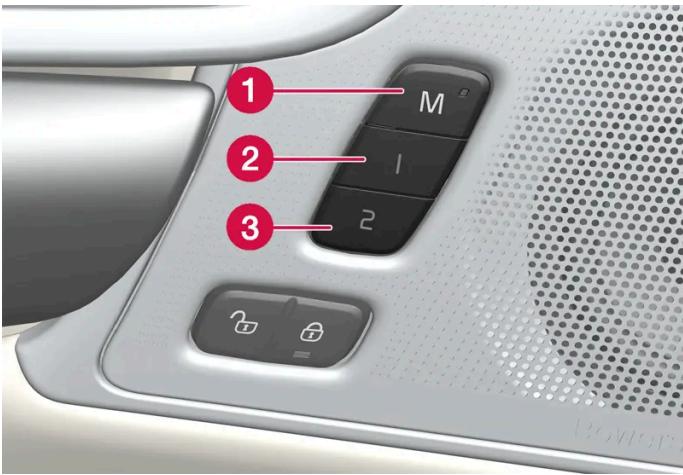

- 1 설정 저장용 M 버튼
- 2 메모리 버튼 1.
- 3 메모리 버튼 2.

위치 저장

- 1 시트, 도어 미러 및 헤드업 디스플레이를 원하는 위치로 조절합니다.
- 2 M 버튼을 누른 상태를 유지합니다. 버튼의 표시등이 점등됩니다.
- 3 3초 내에 1 또는 2 버튼을 길게 누릅니다.
 - > 위치가 선택한 메모리 버튼에 저장되면 신호음을 들을 수 있고 M 버튼의 표시등이 꺼집니다.

3초 이내에 메모리 버튼 중 하나를 누르지 않으면 M 버튼이 꺼지고 저장되지 않습니다.

시트, 도어 미러 또는 헤드업 디스플레이를 다시 조절한 후에만 새로운 메모리를 설정할 수 있습니다.

i 참고

저장된 위치는 활성 프로필에 저장됩니다.

* 옵션/액세서리.

[1] 현재 위치는 활성 사용자 프로필에도 자동으로 저장됩니다.

7.1.3. 앞좌석

시트에는 편안함을 높일 수 있는 다양한 조절 옵션이 있습니다.

7.1.4. 앞좌석 전동 시트*

차량의 앞좌석은 편안함을 향상시킬 수 있는 다양한 설정 옵션이 있습니다. 전동 시트를 앞/뒤 및 위/아래로 움직일 수 있습니다. 시트 쿠션의 앞쪽 가장자리를 올릴/내릴 수 있고 길이*를 조절할 수 있으며 등받이 기울기를 변경할 수 있습니다. 허리 지지대*를 위/아래/앞/뒤로 조절할 수 있습니다[1].

시트는 차량이 작동하고 있을 때, 그리고 차량이 작동하지 않은 상태에서 도어 잠금 해제 후 일정 시간 내에 설정할 수 있습니다. 또한 차량이 꺼진 후 일정 시간 내에 조정할 수 있습니다.

! 중요

앞좌석에는 조절할 때 장애물이 탐지되면 작동하는 과부하 방지 장치가 있습니다. 장애물이 탐지되면 장애물을 제거한 후에 앞좌석을 다시 조절하십시오.

* 옵션/액세서리.

[1] 4방향 허리 지지대*에 적용됩니다. 2방향 허리 지지대*는 앞/뒤로 조절됩니다.

7.1.5. 전동* 앞좌석 조정하기

앞좌석 착석 부분에 있는 컨트롤을 사용하여 선호하는 좌석 위치를 설정합니다. 다양한 편의 기능을 설정하려면 다기능 컨트롤^[1]을 위/아래로 돌립니다.

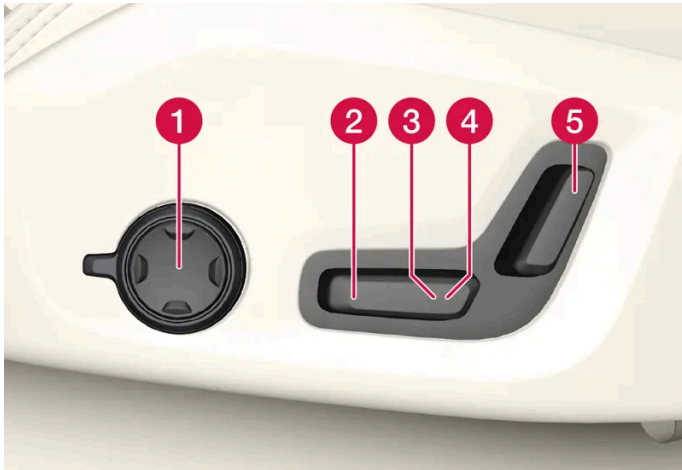

그림은 4방향 허리 지지대*가 장착된 차량의 컨트롤을 나타냅니다. 2방향 허리 지지대*가 장착된 차량에는 회전식 다기능 컨트롤이 없습니다.

- ① 4방향 허리 지지대*가 장착된 차량에서는 다기능 컨트롤^[1]을 위/아래로 돌려 다양한 편의 기능을 설정합니다. 2방향 허리 지지대*가 장착된 차량에서는 원형 버튼을 사용하여 허리 지지대를 앞/뒤로 조절합니다.
- ② 컨트롤 업/다운 조절을 통해 시트 쿠션의 전방 가장자리를 올리거나 내립니다.
- ③ 컨트롤 업/다운 조절을 통해 시트 쿠션을 올리거나/내립니다.
- ④ 컨트롤을 앞/뒤로 조절하면 시트가 앞/뒤로 움직입니다.
- ⑤ 컨트롤을 앞/뒤로 조절하면 등받이 기울기가 변경됩니다.

한 번에 한 방향 이동(전진/후진/올림/내림)만 할 수 있습니다.

앞좌석 등받이는 앞으로 완전히 접을 수 없습니다.

* 옵션/액세서리.

^[1] 2방향 허리 지지대*가 장착된 차량에는 제공되지 않습니다.

7.1.6. 운전석에서 동승석 조절 *

동승석은 운전석에서 조절할 수 있습니다.

중앙 화면을 통한 해당 기능 켜기:

- 1 를 누릅니다.
- 2 컨트롤을 선택합니다.
- 3 조수석 시트 조절을 켭니다.
- 4 기능을 활성화 시킨 후 운전자는 10초 이내에 동승석을 조절해야 합니다. 이 시간 내에 조절을 실시하지 않는 경우에 기능이 비활성화 됩니다.

본 설명서의 내용은 인쇄 당시의 사용자 설명서 상태를 나타내며 향후에는 완전히 유효하지 않을 수 있습니다. 자세한 내용은 면책 조항 전문의 첫 번째 페이지를 참조하십시오.

5 운전자는 운전석의 컨트롤을 사용해 동승석을 조절합니다.



- 1 컨트롤을 앞으로/뒤로 조절하면 동승석이 앞으로/뒤로 움직입니다.
- 2 컨트롤을 앞으로/뒤로 조절하면 동승석의 등받이 기울기가 변경됩니다.

* 옵션/액세서리.

7.1.7. 수동 앞좌석

차량의 앞좌석은 편안함을 향상시킬 수 있는 다양한 설정 옵션이 있습니다.



- 1 높낮이를 조절해 시트 쿠션의 전방 가장자리를 올리거나 내립니다*.^[1]
- 2 레버를 위로 당기고 시트 쿠션을 손으로 앞/뒤로 움직여 시트 쿠션의 길이*를 변경합니다.
- 3 손잡이를 들어올리고 스티어링휠과 페달까지의 간격을 조절하여 시트를 앞/뒤로 조절합니다. 위치를 조절한 후 시트가 잘 고정되었는지 확인합니다.
- 4 버튼을 위/아래/앞/뒤로 눌러 허리 지지대*를 변경합니다.^[2]
- 5 컨트롤 업/다운 조절을 통해 시트 쿠션의 전방 가장자리를 올리거나/내립니다.

본 설명서의 내용은 인쇄 당시의 사용자 설명서 상태를 나타내며 향후에는 완전히 유효하지 않을 수 있습니다. 자세한 내용은 면책 조항 전문의 첫 번째 페이지를 참조하십시오.

6 컨트롤 노브를 돌려 등받이 각도를 변경합니다.

경고

운전석 시트 위치 조절은 출발하기 전에 실시하고 운전 중에는 절대로 하지 마십시오. 급제동이나 사고가 발생하는 경우에 부상을 방지하려면 시트가 잘 고정되었는지 확인하십시오.

* 옵션/액세서리.

[1] 운전석에만 해당됩니다.

[2] 4방향 허리 지지대*에 적용됩니다. 2방향 허리 지지대*는 앞/뒤로 조절됩니다.

7.1.8. 다기능* 앞좌석 기능 개요

다기능 컨트롤*을 사용하여 착석의 편안함을 향상시킬 수 있습니다.

* 옵션/액세서리.

7.1.9. 앞좌석의 마사지 설정*

중앙 화면을 사용하여 설정을 변경합니다. 이 설정은 처음에 시트의 다기능 컨트롤을 통해 활성화됩니다.



시트 쿠션 측면에 위치한 다기능 컨트롤.

앞좌석의 마사지 설정 조절

앞좌석에는 등받이에 마사지 기능이 있습니다. 다양한 설정이 있는 에어 쿠션을 이용해 마사지를 수행합니다.

마사지 기능은 차량의 엔진이 작동 중일 때에만 켤 수 있습니다.



- 1 다기능 컨트롤을 위로/아래로 돌려 켜거나 다기능 컨트롤의 네 개의 버튼 중 하나를 누릅니다. 중앙 화면에 시트 설정 화면이 표시됩니다.
- 2 시트 설정 화면에서 마사지 버튼을 선택합니다.
- 3 중앙 화면에 표시된 다양한 마사지 기능 중 하나를 선택하려면, 중앙 화면에서 직접 선택하거나 다기능 컨트롤을 사용하여 선택합니다.

마사지 설정 옵션

마사지 관련 다음 설정 옵션이 제공됩니다.

- **On/Off:** On/Off를 선택하여 마사지 기능을 켜고 끕니다.
- **프로그램 1-5:** 5개의 사전 설정 마사지 프로그램이 있습니다. 웨이브, 완더링, 복합, 허리 및 어깨 중 선택합니다.
- **강도:** 1, 2 및 3 중 선택합니다.
- **속도:** 1, 2 및 3 중 선택합니다.

마사지 재시작

마사지 기능은 20분 후에 자동으로 꺼집니다. 기능의 재시작은 수동으로 실시합니다.

- 1 중앙 화면에 표시되는 재시작 버튼을 터치하여 선택한 마사지 프로그램을 다시 시작합니다.
 - > 마사지 프로그램이 다시 시작됩니다. 아무 조치도 취하지 않으면 메시지가 사라집니다.

* 옵션/액세서리.

7.1.10. 앞좌석의 측면 지지부* 조절

등받이 측면을 조절하여 앞좌석의 편안함을 높입니다.

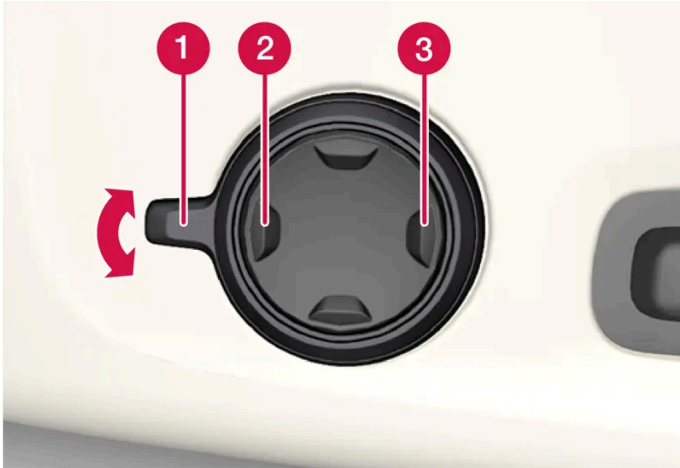

시트의 베이스 측면에 위치한 다기능 버튼.

등받이 측면을 조절하여 측면 지지부를 제공할 수 있습니다. 시트 및 중앙 화면의 다기능 컨트롤을 모두 사용하여 설정을 변경할 수 있습니다. 설정의 범위는 중앙 화면에 표시됩니다.

측면 지지부 조절 방법:

- 1 컨트롤 ①을 위/아래로 돌려 다기능 컨트롤을 켭니다. 시트 설정 화면이 중앙 화면에 표시됩니다.
 - 4방향 버튼의 앞쪽 부분을 누르면 측면 받침을 강하게 할 수 있습니다 ②.
 - 4방향 버튼의 뒤쪽 부분을 누르면 측면 받침을 약하게 할 수 있습니다 ③.

* 옵션/액세서리.

7.1.11. 앞좌석의 시트 쿠션 길이 조절*

선택한 옵션 레벨에 따라 시트 쿠션 길이는 시트 쿠션 측면의 다기능 컨트롤*을 사용하여, 또는 시트 쿠션 전방에 있는 컨트롤을 사용하여 수동으로 조절할 수 있습니다.

다기능 컨트롤을 사용한 시트 쿠션 길이 조절

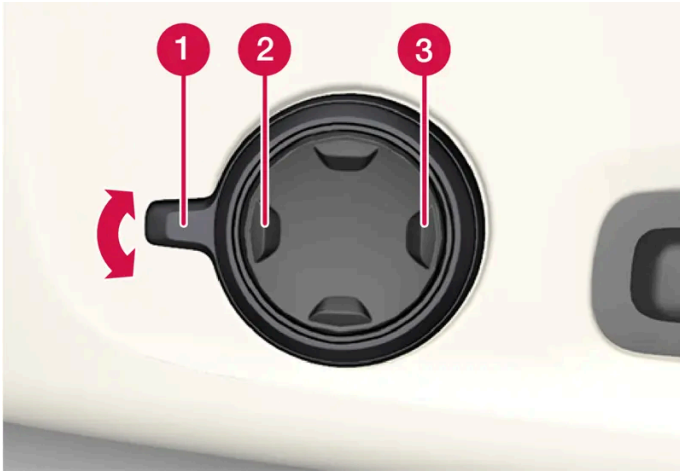

시트 쿠션의 측면에 있는 다기능 컨트롤.

- 1 컨트롤 ①을 위/아래로 돌려 다기능 컨트롤을 켭니다. 시트 설정 화면이 중앙 화면에 표시됩니다.
 - 4방향 버튼 ②의 앞부분을 누르면 시트 쿠션을 확장할 수 있습니다.
 - 4방향 버튼 ③의 뒤쪽 부분을 누르면 시트 쿠션을 접을 수 있습니다.

시트 쿠션의 길이 수동 조절



시트 쿠션 조절 컨트롤.

- 1 시트 전방의 핸들 ①을 잡아 위로 당깁니다.
- 2 시트 쿠션의 길이를 조절합니다.
- 3 핸들을 놓고 시트 쿠션이 올바른 위치에 도달했는지 확인합니다.

* 옵션/액세서리.

본 설명서의 내용은 인쇄 당시의 사용자 설명서 상태를 나타내며 향후에는 완전히 유효하지 않을 수 있습니다. 자세한 내용은 면책 조항 전문의 첫 번째 페이지를 참조하십시오.

7.1.12. 앞좌석의 허리 지지대* 조절

허리 지지대는 시트 쿠션의 측면에 있는 컨트롤을 사용해 조절합니다.



4방향 허리 지지대*가 장착된 차량의 다기능 컨트롤



2방향 허리 지지대*가 장착된 차량의 컨트롤.

허리 지지대는 **4방향 허리 지지대***가 장착된 차량에서는 다기능 컨트롤을 사용하여, **2방향 허리 지지대***가 장착된 차량에서는 원형 버튼을 사용하여 조절합니다. 컨트롤은 시트의 착석부 측면에 있습니다. 선택한 옵션 레벨에 따라 허리 지지대는 **앞/뒤로** 및 **위/아래로(4방향 허리 지지대)** 또는 **앞/뒤로(2방향 허리 지지대)** 조절할 수 있습니다.

4방향 컨트롤을 사용하여 차량의 허리 지지대 조절

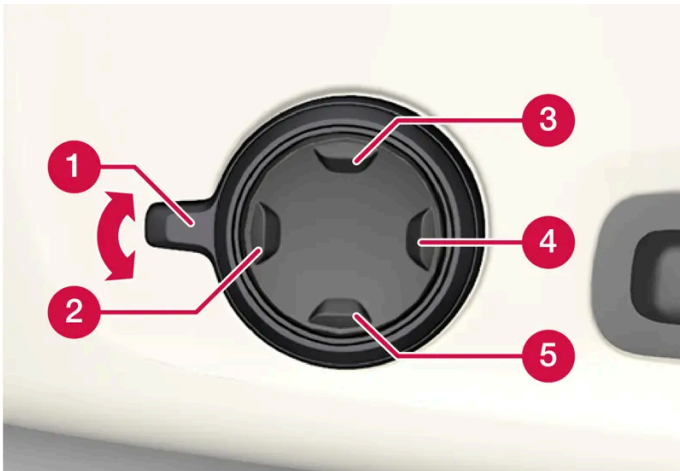

- 1 컨트롤 **1**을 위/아래로 돌려 다기능 컨트롤을 켭니다. 시트 설정 화면이 중앙 화면에 표시됩니다.
 - 원형 버튼을 위 **3**/아래로 **5** 눌러 허리 지지대를 위/아래로 움직입니다.
 - 버튼의 앞쪽 부분 **2**을 누르면 허리 지지대를 강하게 할 수 있습니다.
 - 버튼의 뒤쪽 부분 **4**을 누르면 허리 지지대를 약하게 할 수 있습니다.

2방향 컨트롤을 사용하여 차량의 허리 지지대 조절

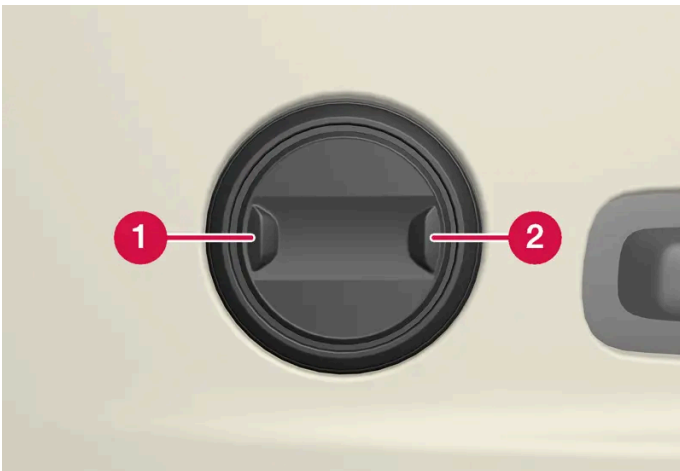

- 1 원형 버튼의 앞쪽 부분 **1**을 누르면 허리 지지대를 강하게 할 수 있습니다.
- 2 원형 버튼의 뒤쪽 부분 **2**을 누르면 허리 지지대를 약하게 할 수 있습니다.

* 옵션/액세서리.

7.2. 뒷좌석

7.2.1. 뒷좌석 온도조절 시스템 컨트롤

7.2.1.1. 뒷좌석 열선 켜기/끄기*

동절기에 탑승자의 편안함을 향상시키기 위해서 시트 열선을 켤 수 있습니다.

2-구역 온도 조절 시스템



터널 콘솔 뒤의 시트 열선 버튼.

터널 콘솔 후면의 좌우측에 있는 열선 시트의 버튼을 반복해서 눌러 열선 시트를 켜거나 끄고 3단계로 온도 조절이 가능합니다.

- 레벨이 변경되고 버튼의 LED가 설정 레벨을 표시합니다.

4-구역 온도 조절 시스템*

1



터널 콘솔 뒤쪽의 온도 조절 패널의 시트 열선 표시등 및 컨트롤.

터널 콘솔의 온도 조절 패널에 있는 좌/우측 시트 열선 버튼을 반복하여 눌러 4단계로 열선레벨 조절이 가능합니다.

➤ 레벨이 바뀌고 온도조절 패널의 화면에 설정 단계가 표시됩니다.

경고

건강 상의 이유로 온도 상승을 감지하기 어려운 사람 또는 열선 시트용 컨트롤을 작동하는 데 문제가 있는 사람은 열선 시트를 사용하지 않아야 합니다.

* 옵션/액세서리.

7.2.1.2. 뒷좌석 팬 레벨 조절*

뒷좌석의 경우 팬을 자동 조절되는 여러 팬 속도로 설정할 수 있습니다.

앞좌석에서 뒷좌석 팬 레벨 조절하기



중앙 화면의 하단 중앙에 있는 온도 버튼을 터치하여 중앙 화면에서 온도조절 보기를 엽니다.

2 뒤쪽 탭을 선택합니다.

3 원하는 팬 레벨(OFF, 1-5 또는 Max)을 터치합니다.

➤ 팬 레벨이 변경되고 선택한 레벨의 버튼이 켜집니다.

뒷좌석에서 뒷좌석 팬 레벨 조절하기

1 터널 콘솔 온도조절 패널의 잠금 해제 버튼을 눌러 컨트롤에 접근합니다.



터널 콘솔 뒤쪽의 온도조절 패널의 팬 컨트롤.

원하는 팬 레벨(1-5)을 터치합니다.

➤ 팬 레벨이 변경되고 선택한 레벨의 버튼이 켜집니다.

참고

앞좌석 팬 레벨이 작동하지 않을 경우 뒷좌석 팬 레벨을 설정할 수 없습니다.

뒷좌석 팬 레벨은 소음 레벨을 줄이기 위해서 앞좌석 팬 레벨 모드에 따라 제한됩니다.

뒷좌석 팬 속도는 중앙 화면의 온도조절 화면에서만 끌 수 있습니다.

i 참고

온도조절 시스템은 필요에 따라 선택한 팬 레벨 내에서 송풍량을 자동으로 조절합니다. 팬 레벨이 같아도 팬 속도가 달라질 수 있습니다.
뒷좌석의 팬 레벨이 높으면 앞좌석의 사운드 볼륨이 커질 수 있습니다.

* 옵션/액세서리.

7.2.1.3. 뒷좌석 온도 조절*

뒷좌석 온도조절 구역의 온도를 원하는 온도로 설정할 수 있습니다.

앞좌석에서 뒷좌석 온도 조절하기



중앙 화면에서 온도조절 표시줄의 중앙에 있는 심볼을 눌러 중앙 화면의 온도조절 화면을 엽니다.

- 2 뒤쪽 탭을 선택합니다.
- 3 온도 옆의 화살표를 눌러 온도를 높이거나 내립니다.
- > 온도가 바뀌고 버튼에 설정 온도가 표시됩니다.

뒷좌석에서 뒷좌석 온도 조절하기

- 1 터널 콘솔 온도조절 패널의 잠금 해제 버튼을 눌러 컨트롤에 접근합니다.



본 설명서의 내용은 인쇄 당시의 사용자 설명서 상태를 나타내며 향후에는 완전히 유효하지 않을 수 있습니다. 자세한 내용은 면책 조항 전문의 첫 번째 페이지를 참조하십시오.

터널 콘솔 뒤쪽의 온도조절 패널의 온도 컨트롤.

터널 콘솔의 온도조절 패널의 좌측 또는 우측 <> 버튼을 눌러 온도를 서서히 낮추거나 높입니다.

> 온도가 바뀌고 온도조절 패널의 화면에 설정 온도가 표시됩니다.

i 참고

원하는 온도보다 높은 온도나 낮은 온도를 선택한다고 난방이나 냉방이 빨리 이루어지는 것은 아닙니다.

* 옵션/액세서리.

7.2.2. 뒷좌석

차량에는 5개의 좌석이 있습니다. 차량에 접이식 뒷좌석*이 장착된 경우, 한 개 또는 두 개의 탑승자 시트에 각각 두 부분으로 나뉘어져 있습니다.

* 옵션/액세서리.

7.2.3. 뒷좌석 헤드레스트 조정

중앙 시트의 헤드레스트를 탑승자의 높이에 맞게 조절합니다. 후방 시야를 높이려면 외측 시트의 헤드레스트*를 아래로 접습니다.

중앙 시트 헤드레스트 조절

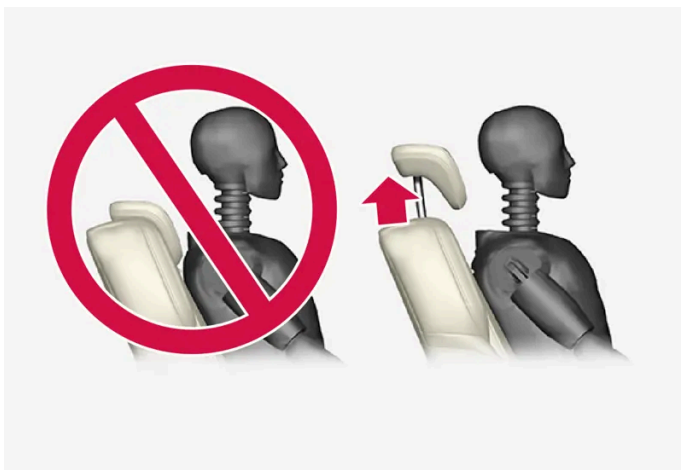

중앙 좌석의 헤드레스트는 탑승자의 신장에 맞게 조절하여 최대한 머리 뒷면 전체를 보호하도록 해야 합니다. 필요한 경우에는 수동으로 밀어 올립니다.

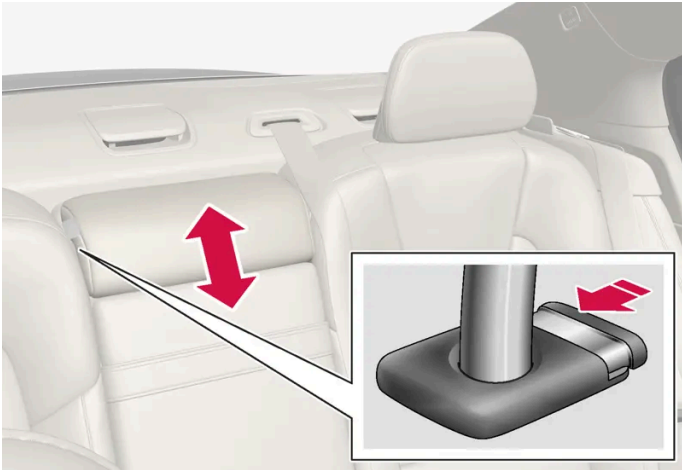

헤드레스트를 내리려면 버튼(그림 참조)을 눌러 헤드레스트를 조심스럽게 내려야 합니다.

경고

중앙 시트를 사용하지 않을 경우, 중앙 헤드레스트는 접은 위치에 있어야 합니다. 중앙 시트를 사용할 경우, 헤드레스트를 탑승자의 신장에 맞게 조절하여 최대한 머리 뒷면 전체를 보호하도록 합니다.

중앙 화면*을 통해 뒷좌석의 외측 헤드레스트를 접어 내립니다.

외측 헤드레스트는 중앙 화면을 통해 접을 수 있습니다. 헤드레스트 접기는 차량이 "패시브" 사용 모드인 경우 가능합니다.



- 1 중앙 화면에서  버튼을 누릅니다.
- 2 컨트롤 메뉴를 누릅니다.
- 3 헤드레스트 접기에서 원하는 설정을 선택합니다.

헤드레스트 위치 복원 찰칵 소리가 날 때까지 헤드레스트를 수동으로 뒤로 움직입니다.

본 설명서의 내용은 인쇄 당시의 사용자 설명서 상태를 나타내며 향후에는 완전히 유효하지 않을 수 있습니다. 자세한 내용은 면책 조항 전문의 첫 번째 페이지를 참조하십시오.



경고

뒷좌석 외측 시트에 탑승자가 있는 경우에는 외측 헤드레스트를 접지 마십시오.



경고

헤드레스트를 세운 다음에는 잘 고정되었는지 확인하십시오.

* 옵션/액세서리.

7.2.4. 뒷좌석 등받이 내리기 *

뒷좌석 등받이는 두 부분으로 나누어집니다. 두 부분을 따로따로 앞으로 접을 수 있습니다.



경고

- 출발하기 전에 좌석의 위치를 조절하고 고정하십시오. 시트를 조절할 때는 주의하십시오. 부적절하거나 부주의하게 조정을 행한 경우 손이나 손가락이 끼어 부상을 입을 수 있습니다.
- 긴 물건을 적재한 경우 급제동시 부상 및 손상을 방지하기 위해 반드시 수하물을 끈 등으로 단단히 고정하십시오.
- 화물 하역은 반드시 차량을 끄고 주차 브레이크를 건 후 실시해 주십시오.
- 자동 변속기가 장착된 차량의 경우에는 기어 선택 레버를 P 위치에 두어 실수로 움직이지 않도록 하십시오.



중요

등받이를 아래로 접을 때 뒷좌석에 아무 것도 없어야 합니다. 안전벨트도 연결하지 마십시오. 그렇지 않으면 뒷좌석 커버가 손상될 수 있습니다.



중요

시트를 낮추기 전에 중앙석 팔걸이*를 올려야 합니다.
낮추기 전에 뒷좌석 트렁크 해치* 를 닫아야 합니다.



참고

프라이빗 잠금을 켤 때, 뒷좌석을 세워야만 잠금이 작동합니다. 뒷좌석이 누워 있으면 잠금이 작동하지 않습니다.

i 참고

뒷좌석 등받이를 앞으로 완전히 접을 수 있도록 앞좌석을 앞으로 밀고 등받이를 세워야 할 수 있습니다.

등받이 내리기

뒷좌석을 쉽게 접으려면 차량을 정지하고 한쪽 뒷도어를 열어야 합니다.



뒷좌석 상단부에 있는 시트 접기용 버튼.

- 1 뒷좌석에 탑승자나 물건이 없어야 합니다.
- 2 중앙 좌석의 헤드레스트를 수동으로 내립니다.
- 3 차량 좌측의 선반에 있는 버튼 중 하나를 길게 누릅니다.
- 4 시트는 잠금이 풀린 채로 동일한 위치에 머물러 있습니다. 헤드레스트가 자동으로 내려갑니다.
- 5 등받이를 수평 위치로 수동으로 내립니다.

등받이 올리기

등받이를 수직 위치로 올릴 때에는 수동으로 실시합니다.

- 1 등받이를 위로/뒤로 움직입니다.
- 2 잠길 때까지 등받이를 누릅니다.
- 3 헤드레스트를 수동으로 올립니다.
- 4 필요한 경우에는 중앙 시트의 헤드레스트를 올립니다.



경고

뒷좌석의 등받이 및 헤드레스트를 접어 올린 후에는 단단히 고정되었는지 확인하십시오.

뒷좌석에 탑승자가 있을 때에는 항상 외측 시트의 헤드레스트를 올려야 합니다.

* 옵션/액세서리.

7.2.5. 뒷좌석의 트렁크 연결 해치 *

뒷좌석 등받이의 해치를 열면 길고 가는 물품(예: 스키)을 운반할 수 있습니다.

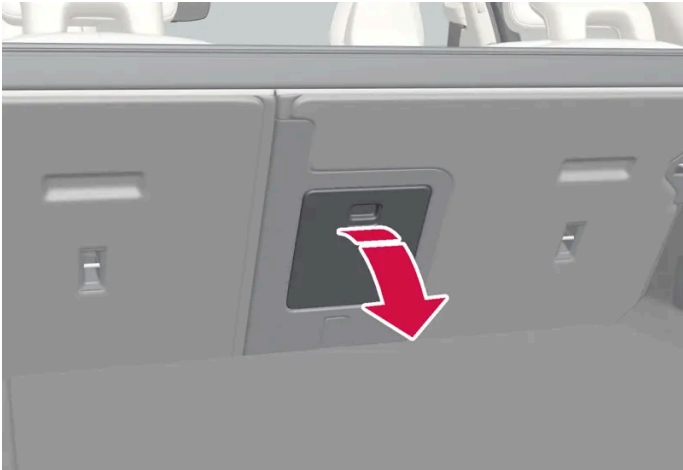

그림은 참고용이며 차량 모델에 따라 부품이 다를 수 있습니다.

- 1 트렁크에서 해치의 손잡이를 잡은 후 해치를 아래로 접어 내립니다.
- 2 뒷좌석의 팔걸이를 앞으로 접습니다.

* 옵션/액세서리.

7.3. 스티어링휠

7.3.1. 속도 감응식 조향력

속도 감응 파워 스티어링은 차량의 속도가 증가하면 스티어링 휠 힘이 증가하여 운전자의 감도를 향상시켜 줍니다. 고속도로에서는 조향이 단단해집니다. 주차할 때 저속에서는 조향이 가볍고 약간의 힘만 필요합니다.

파워 스티어링 장치의 무거움

드물기는 하지만, 파워 스티어링 휠은 저동력 상태에서 작동해야 할 수도 있습니다. 그러면 스티어링 휠을 돌리는 것이 약간 더 무거울 수 있습니다. 이는 파워 스티어링 장치가 너무 뜨거워져 일시적인 냉각이 필요할 때 발생할 수 있습니다. 전원 공급 장치가 파손된 경우에도 발생할 수 있습니다.



동력이 감소된 경우에는 파워 스티어링 보조 기능 일시적으로 감소됨 메시지와 이 심볼이 운전자 화면에 표시됩니다.

파워 스티어링이 낮은 동력으로 작동되는 동안 운전자 지원 기능 및 조향 지원 시스템은 사용할 수 없습니다.



경고

온도가 너무 많이 높아지면 파워 스티어링 장치가 강제로 꺼질 수 있습니다. 이러한 경우에 운전자 화면에 안전하게 정지 파워 스티어링 결함 이라는 메시지와 스티어링 휠 심볼이 표시됩니다.

조향력 레벨 변경

- 1 중앙 화면에서  버튼을 누릅니다.
- 2 그 다음 주행을 누릅니다.
- 3 조향력 강화의 활성화 또는 비활성화 켜기 또는 끄기 무거운 스티어링 감도.

차량이 정지해 있을 경우에만 또는 저속으로 직진하고 있을 경우에만 스티어링 휠 저항을 선택할 수 있습니다.

7.3.2. 스티어링휠 컨트롤과 경음기

스티어링휠에는 경적과 운전자 지원 시스템과 음성 인식 시스템 등을 위한 컨트롤이 장착되어 있습니다.



스티어링휠의 키패드*

- ① 운전자 지원 시스템 컨트롤.^[1]
- ② 음성 인식 및 메뉴, 메시지 및 휴대폰 활용 컨트롤.

경적



경적은 스티어링휠 중앙에 장착되어 있습니다.

* 옵션/액세서리.

[1] 속도 제한기, 크루즈 컨트롤, 어댑티브 크루즈 컨트롤*, 거리 경고* 및 파일럿 보조 시스템(Pilot Assist).

7.3.3. 스티어링휠 조정하기

스티어링휠을 여러 위치로 조정할 수 있습니다.

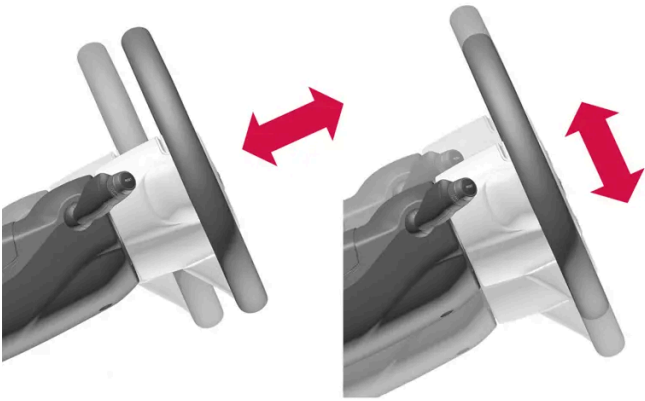

스티어링휠의 높이와 거리를 조정할 수 있습니다.

스티어링휠은 무릎 에어백의 장착 여부에 따라 여러 가지 방법으로 조절할 수 있습니다^[1].

⚠ 경고

출발하기 전에 스티어링휠을 조절하고 고정하십시오. 주행 중에는 절대로 스티어링휠을 조절하지 마십시오.

무릎 에어백이 장착된 차량의 스티어링휠 조절

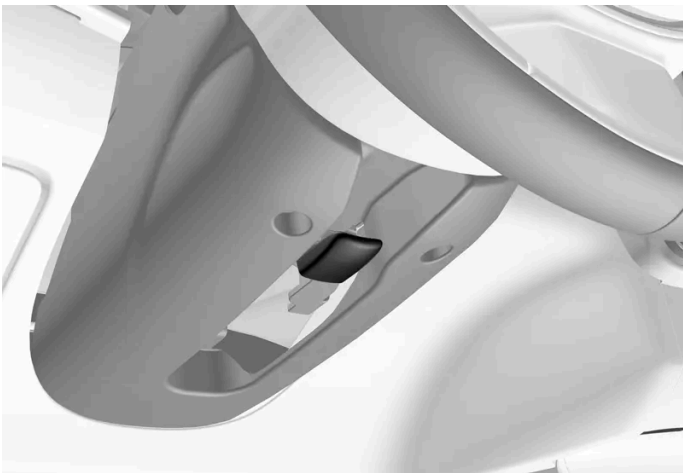

스티어링휠 조정 레버.

- 1 레버를 앞으로 밀면 스티어링 휠이 해제됩니다.
- 2 스티어링휠을 적절한 위치로 조정합니다.
- 3 레버를 뒤로 당겨 스티어링휠을 제자리에 고정합니다. 레버가 움직이지 않을 경우 스티어링휠을 가볍게 누른 동시에 레버를 뒤로 움직이거나 또는 올립니다.



스티어링휠 조정 레버.

- 1 레버를 뒤로 당겨 스티어링휠을 해제합니다.
- 2 스티어링휠을 적절한 위치로 조정합니다.
- 3 레버를 앞으로 밀어 스티어링휠을 고정합니다. 레버가 움직이지 않을 경우 스티어링휠을 가볍게 누른 동시에 레버를 뒤로 움직이거나 또는 올립니다.

[1] 특정 차종에만 해당됩니다.

7.3.4. 스티어링 휠 열선* 켜기/끄기

동절기에 운전자의 편안함을 향상시키기 위해서 스티어링 휠 열선을 켤 수 있습니다.



중앙 화면 하단에 있는 운전석측 시트 측면 버튼을 누르면 스티어링 휠 열선 컨트롤이 표시됩니다.



스티어링 휠 열선 버튼을 반복해서 눌러 열선을 켜거나 끄고 3단계로 온도조절이 가능합니다.

> 레벨이 변경되고 버튼이 설정 레벨을 표시합니다.

* 옵션/액세서리.

7.3.5. 스티어링휠 열선*의 자동 작동 켜기/끄기

동절기에 운전자의 편안함을 향상시키기 위해서 스티어링휠 열선을 켤 수 있습니다.

차량을 시동하는 경우 운전자가 차량에 있을 때 스티어링휠 열선 자동 시작 여부를 설정할 수 있습니다. [1]자동 시작이 활성화되면 주변 온도가 10 °C (50 °F) 이하일 때 열선 작동이 시작됩니다.

- 1 중앙 화면의 하단 중앙에 있는 온도 버튼을 터치하여 중앙 화면에서 온도조절 보기를 엽니다.
- 2 ...를 누릅니다.
- 3 스티어링휠 열선 자동 시작을 켜려면/끄려면 자동 스티어링 휠 열선 화면에서 원하는 설정을 선택합니다.

* 옵션/액세서리.

[1] 주행 사용 모드

8. 온도 조절

8.1. 온도조절 시스템 컨트롤

8.1.1. 실내 온도조절 시스템 컨트롤

8.1.1.1. 자동 온도 조절 켜기

자동 온도 조절을 켜면, 다수의 온도 조절 기능이 자동으로 제어됩니다.

- 1 중앙 화면의 하단 중앙에 있는 온도 버튼을 터치하여 중앙 화면에서 온도조절 보기를 엽니다.
 - 2 **AUTO** 버튼을 짧게 또는 길게 누릅니다.
 - 짧게 누름 - 실내 공기 재순환, 에어컨 및 송풍 방향이 자동으로 조절됩니다.
 - 길게 누름 - 공기 재순환, 에어컨 및 송풍 방향이 자동으로 조절되고, 온도 및 팬 속도가 표준 설정 **22°C(72°F)** 및 **3**단으로 변경됩니다.
- > 온도 자동 조절이 켜지고 버튼이 켜집니다.

참고

자동 조절 온도조절 시스템을 끄지 않고 온도 및 팬 속도를 변경할 수 있습니다. 송풍 방향을 수동으로 변경하거나 고속 서리 제거기를 켜면 자동 조절 온도조절 시스템이 꺼집니다.

8.1.1.2. 뒷좌석 팬 레벨 조절*

뒷좌석의 경우 팬을 자동 조절되는 여러 팬 속도로 설정할 수 있습니다.

앞좌석에서 뒷좌석 팬 레벨 조절하기



중앙 화면의 하단 중앙에 있는 온도 버튼을 터치하여 중앙 화면에서 온도조절 보기를 엽니다.

2 뒤쪽 탭을 선택합니다.

3 원하는 팬 레벨(OFF, 1-5 또는 Max)을 터치합니다.

➤ 팬 레벨이 변경되고 선택한 레벨의 버튼이 켜집니다.

뒷좌석에서 뒷좌석 팬 레벨 조절하기

1 터널 콘솔 온도조절 패널의 잠금 해제 버튼을 눌러 컨트롤에 접근합니다.



터널 콘솔 뒤쪽의 온도조절 패널의 팬 컨트롤.

원하는 팬 레벨(1-5)을 터치합니다.

➤ 팬 레벨이 변경되고 선택한 레벨의 버튼이 켜집니다.

참고

앞좌석 팬 레벨이 작동하지 않을 경우 뒷좌석 팬 레벨을 설정할 수 없습니다.

뒷좌석 팬 레벨은 소음 레벨을 줄이기 위해서 앞좌석 팬 레벨 모드에 따라 제한됩니다.

뒷좌석 팬 속도는 중앙 화면의 온도조절 화면에서만 끌 수 있습니다.

i 참고

온도조절 시스템은 필요에 따라 선택한 팬 레벨 내에서 송풍량을 자동으로 조절합니다. 팬 레벨이 같아도 팬 속도가 달라질 수 있습니다.
뒷좌석의 팬 레벨이 높으면 앞좌석의 사운드 볼륨이 커질 수 있습니다.

* 옵션/액세서리.

8.1.1.3. 앞좌석 팬 레벨 조절

앞좌석의 경우 팬이 자동 조절되는 여러 팬 속도로 설정할 수 있습니다.^[1]

- 1 중앙 화면의 하단 중앙에 있는 온도 버튼을 터치하여 중앙 화면에서 온도조절 보기를 엽니다.
- 2 원하는 팬 레벨(**OFF**, **1-5** 또는 **Max**)을 터치합니다.
 - > 팬 레벨이 변경되고 선택한 레벨이 켜집니다.

! 중요

팬이 완전히 꺼지면 에어컨이 작동하지 않습니다. 이로 인해 윈도 내부에 김이 서릴 수 있습니다.

i 참고

온도조절 시스템은 필요에 따라 선택한 팬 레벨 내에서 송풍량을 자동으로 조절합니다. 팬 레벨이 같아도 팬 속도가 달라질 수 있습니다.
뒷좌석의 팬 레벨이 높으면 앞좌석의 사운드 볼륨이 커질 수 있습니다.

^[1] 2-구역 온도 조절의 경우 뒷좌석 온도도 조절합니다.

8.1.1.4. 에어 이오나이저 활성화 및 비활성화*

에어 이오나이저는 실내에 유입되는 공기를 이온화하여 공기질을 개선합니다.

1 중앙 화면의 하단 중앙에 있는 온도 버튼을 터치하여 중앙 화면에서 온도조절 보기를 엽니다.



이오나이저 버튼을 누릅니다.

> 에어 이오나이저가 켜지거나 꺼지고 버튼의 표시등이 켜지거나 꺼집니다.

 참고

팬 컨트롤이 **Off** 위치인 경우에는 공기 이오나이저를 작동시킬 수 없습니다.

* 옵션/액세서리.

8.1.1.5. 에어컨 켜기/끄기

필요 시 에어컨은 차량 내로 유입되는 공기를 냉각시키고 제습합니다.

에어컨을 켜면 온도조절 시스템이 필요에 따라 자동으로 에어컨을 작동시키거나 정지시킵니다.

1 중앙 화면의 하단 중앙에 있는 온도 버튼을 터치하여 중앙 화면에서 온도조절 보기를 엽니다.



에어컨 버튼을 누릅니다.

> 에어컨이 켜지거나 꺼지고 버튼의 표시등이 켜지거나 꺼집니다.

 참고

모든 사이드 윈도우와 파노라마 선루프*를 닫아 에어컨이 최대한 제대로 작동하게 하십시오.

 참고

팬 컨트롤이 **Off** 위치인 경우에는 에어컨을 작동시킬 수 없습니다.

* 옵션/액세서리.

8.1.1.6. 실내공기 순환 켜기/끄기

실내공기 순환은 실내 공기를 재사용하는 온도 조절 시스템을 사용하여 차량 외부의 배기가스 등의 나쁜 공기를 차단합니다.

1 중앙 화면의 하단 중앙에 있는 온도 버튼을 터치하여 중앙 화면에서 온도조절 보기를 엽니다.



실내공기 순환 버튼을 누릅니다.

➤ 실내공기 순환이 켜지거나 꺼지고 버튼의 표시등이 켜지거나 꺼집니다.

! 중요

차량 내의 공기를 너무 오래 재순환하면 윈도 안쪽에 김이 서릴 수 있습니다.

i 참고

고속 서리 제거기가 작동할 때는 실내공기 순환을 켤 수 없습니다.

i 참고

공기질 센서가 외부 공기가 오염된 것을 감지하면, 자동으로 공기 흡입구가 닫히고 실내 공기 순환이 작동됩니다.

8.1.1.7. 실내공기 순환을 위한 시간 설정 켜기/끄기

실내공기 순환은 실내 공기를 재사용하는 온도 조절 시스템을 사용하여 차량 외부의 배기가스 등의 나쁜 공기를 차단합니다.

실내공기 순환 타이머를 설정 또는 해제할 수 있습니다. 타이머를 켜면 실내공기 순환이 20분 후 자동으로 꺼집니다.

- 1 중앙 화면의 하단 중앙에 있는 온도 버튼을 터치하여 중앙 화면에서 온도조절 보기를 엽니다.
- 2 ...를 누릅니다.
- 3 실내공기 순환을 켜려면/끄려면 재순환 타이머의 원하는 설정을 선택합니다.

8.1.1.8. 뒷좌석 온도 조절*

뒷좌석 온도조절 구역의 온도를 원하는 온도로 설정할 수 있습니다.

앞좌석에서 뒷좌석 온도 조절하기



중앙 화면에서 온도조절 표시줄의 중앙에 있는 심볼을 눌러 중앙 화면의 온도조절 화면을 엽니다.

- 2 뒤쪽 탭을 선택합니다.
- 3 온도 옆의 화살표를 눌러 온도를 높이거나 내립니다.
- > 온도가 바뀌고 버튼에 설정 온도가 표시됩니다.

뒷좌석에서 뒷좌석 온도 조절하기

- 1 터널 콘솔 온도조절 패널의 잠금 해제 버튼을 눌러 컨트롤에 접근합니다.



터널 콘솔 뒤쪽의 온도조절 패널의 온도 컨트롤.

터널 콘솔의 온도조절 패널의 좌측 또는 우측 <> 버튼을 눌러 온도를 서서히 낮추거나 높입니다.

본 설명서의 내용은 인쇄 당시의 사용자 설명서 상태를 나타내며 향후에는 완전히 유효하지 않을 수 있습니다. 자세한 내용은 면책 조항 전문의 첫 번째 페이지를 참조하십시오.

> 온도가 바뀌고 온도조절 패널의 화면에 설정 온도가 표시됩니다.

i 참고

원하는 온도보다 높은 온도나 낮은 온도를 선택한다고 난방이나 냉방이 빨리 이루어지는 것은 아닙니다.

* 옵션/액세서리.

8.1.1.9. 앞좌석 온도 조절

앞좌석 온도조절 구역의 온도를 원하는 온도로 설정할 수 있습니다.^[1]

- 1 중앙 화면의 하단 중앙에서 온도 버튼을 터치하여 컨트롤을 엽니다.^[2]
 - 2 온도 옆의 화살표를 눌러 온도를 높이거나 내립니다. 온도가 동기화된 경우에 먼저 온도 버튼을 누르지 않고 화살표를 직접 누를 수 있는 옵션도 있습니다.
- > 온도가 바뀌고 버튼에 설정 온도가 표시됩니다.

i 참고

원하는 온도보다 높은 온도나 낮은 온도를 선택한다고 난방이나 냉방이 빨리 이루어지는 것은 아닙니다.

^[1] 2-구역 온도 조절의 경우 뒷좌석 온도도 조절합니다.

^[2] 온도 동기화가 비활성화 된 경우, 운전자 측과 승객 측 모두에 현재 온도가 표시됩니다.

8.1.1.10. 온도 동기화 중

차내의 여러 온도 구역의 온도는 기본적으로 운전석 측에서 설정한 온도와 동기화되지만 동기화를 비활성화하고 다양한 온도 구역에 대해 별도로 온도를 설정할 수 있습니다.

온도 동기화 비활성화

1 중앙 화면의 하단 중앙에서 온도 버튼을 터치하여 컨트롤을 엽니다.



온도 컨트롤 사이의 동기화 버튼을 누릅니다.

- 다양한 온도 구역에 대해 온도를 개별적으로 설정할 수 있습니다. 온도 설정이 운전석 및 동승석 온도 표시줄에 (중간이 아닌) 개별적으로 표시됩니다.

온도 동기화는 동승석측에서 온도를 변경해 끌 수도 있습니다.

동기화된 온도 재설정

1 중앙 화면 하단에 있는 운전석측 또는 동승석측 온도 버튼을 눌러 컨트롤을 엽니다.



온도 컨트롤 사이의 동기화 버튼을 누릅니다.

- 차내의 모든 구역에 대한 온도가 운전석에서 설정한 온도와 동기화됩니다.

8.1.1.11. 송풍 방향 변경

필요 시 송풍 방향을 수동으로 변경할 수 있습니다.

1 중앙 화면의 하단 중앙에 있는 온도 심볼을 터치하여 중앙 화면에서 온도조절 보기를 엽니다.

2 온도조절 화면의 송풍 방향 버튼은 **AUTO** 버튼 주변의 중앙에 있습니다(위에서부터 아래로).

- 송풍 방향 - 앞유리 성에 제거 송풍구
- 송풍 방향 - 계기판 및 센터 콘솔의 송풍구
- 송풍 방향 - 바닥의 송풍구

송풍 방향 버튼 중 한 개 이상을 눌러 해당 송풍을 작동하거나 정지시킵니다.

- 송풍 방향이 변경되고 버튼이 켜지거나 꺼집니다.
수동 모드에서 송풍 방향 버튼의 선택을 모두 취소하면 온도조절 시스템이 자동 조절 모드로 돌아갑니다.

8.1.2. 시트 및 스티어링휠 온도조절 시스템 컨트롤

8.1.2.1. 스티어링 휠 열선* 켜기/끄기

동절기에 운전자의 편안함을 향상시키기 위해서 스티어링 휠 열선을 켤 수 있습니다.

1



중앙 화면 하단에 있는 운전석측 시트 측면 버튼을 누르면 스티어링 휠 열선 컨트롤이 표시됩니다.

2



스티어링 휠 열선 버튼을 반복해서 눌러 열선을 켜거나 끄고 3단계로 온도조절이 가능합니다.

> 레벨이 변경되고 버튼이 설정 레벨을 표시합니다.

* 옵션/액세서리.

8.1.2.2. 스티어링휠 열선*의 자동 작동 켜기/끄기

동절기에 운전자의 편안함을 향상시키기 위해서 스티어링휠 열선을 켤 수 있습니다.

차량을 시동하는 경우 운전자가 차량에 있을 때 스티어링휠 열선 자동 시작 여부를 설정할 수 있습니다. ^[1]자동 시작이 활성화되면 주변 온도가 10 °C (50 °F) 이하일 때 열선 작동이 시작됩니다.

- 1 중앙 화면의 하단 중앙에 있는 온도 버튼을 터치하여 중앙 화면에서 온도조절 보기를 엽니다.
- 2 ...를 누릅니다.
- 3 스티어링휠 열선 자동 시작을 켜려면/끄려면 자동 스티어링 휠 열선 화면에서 원하는 설정을 선택합니다.

* 옵션/액세서리.

본 설명서의 내용은 인쇄 당시의 사용자 설명서 상태를 나타내며 향후에는 완전히 유효하지 않을 수 있습니다. 자세한 내용은 면책 조항 전문의 첫 번째 페이지를 참조하십시오.

8.1.2.3. 뒷좌석 열선 켜기/끄기*

동절기에 탑승자의 편안함을 향상시키기 위해서 시트 열선을 켤 수 있습니다.

2-구역 온도 조절 시스템



터널 콘솔 뒤의 시트 열선 버튼.

터널 콘솔 후면의 좌우측에 있는 열선 시트의 버튼을 반복해서 눌러 열선 시트를 켜거나 끄고 3단계로 온도 조절이 가능합니다.

- ▶ 레벨이 변경되고 버튼의 LED가 설정 레벨을 표시합니다.

4-구역 온도 조절 시스템*



터널 콘솔 뒤쪽의 온도 조절 패널의 시트 열선 표시등 및 컨트롤.

터널 콘솔의 온도 조절 패널에 있는 좌/우측 시트 열선 버튼을 반복하여 눌러 4단계로 열선레벨 조절이 가능합니다.

➤ 레벨이 바뀌고 온도조절 패널의 화면에 설정 단계가 표시됩니다.

 경고

건강 상의 이유로 온도 상승을 감지하기 어려운 사람 또는 열선 시트용 컨트롤을 작동하는 데 문제가 있는 사람은 열선 시트를 사용하지 않아야 합니다.

* 옵션/액세서리.

8.1.2.4. 앞좌석 열선* 켜기/끄기

동절기에 운전자와 탑승자의 편안함을 향상시키기 위해서 시트 열선을 켤 수 있습니다.



중앙 화면 하단에 있는 운전석측 또는 동승석측 시트 버튼을 눌러 시트 열선 컨트롤을 엽니다.



시트 열선 버튼을 반복해서 눌러 열선을 켜거나 끄며 3단계로 온도조절이 가능합니다.

➤ 레벨이 변경되고 버튼이 설정 레벨을 표시합니다.

 경고

건강 상의 이유로 온도 상승을 감지하기 어려운 사람 또는 열선 시트용 컨트롤을 작동하는 데 문제가 있는 사람은 열선 시트를 사용하지 않아야 합니다.

* 옵션/액세서리.

8.1.2.5. 앞좌석 열선*의 자동 작동 켜기/끄기

동절기에 운전자와 탑승자의 편안함을 향상시키기 위해서 시트 열선을 켤 수 있습니다.

본 설명서의 내용은 인쇄 당시의 사용자 설명서 상태를 나타내며 향후에는 완전히 유효하지 않을 수 있습니다. 자세한 내용은 면책 조항 전문의 첫 번째 페이지를 참조하십시오.

차량을 시동하는 경우 운전자가 차량에 있을 때 시트 열선 자동 시작 여부를 설정할 수 있습니다. ^[1]자동 시작이 활성화되면 주변 온도가 10 °C (50 °F) 이하일 때 열선 작동이 시작됩니다.

- 1 중앙 화면의 하단 중앙에 있는 온도 버튼을 터치하여 중앙 화면에서 온도조절 보기를 엽니다.
- 2 ...버튼을 누릅니다.
- 3 자동 운전석 시트 열선 및 자동 조수석 시트 열선에서 원하는 설정을 선택하여 열선 운전석 및 동승석 시트의 자동 시작 기능을 켭니다/ 끕니다.

* 옵션/액세서리.

[1] 주행 사용 모드

8.1.3. 윈도 및 미러 온도조절 시스템 컨트롤

8.1.3.1. 뒷유리 및 도어 미러 열선 켜기 및 끄기

뒷유리 및 도어 미러 열선은 서리와 얼음을 윈도우와 미러에서 급속하게 제거하는 데 사용됩니다.

센터 콘솔에서 뒷유리 및 도어 미러 열선 켜기 및 끄기

센터 콘솔에는 뒷유리 및 도어 미러 열선을 빨리 조작하기 위한 버튼이 있습니다.



센터 콘솔의 버튼.

- 1 버튼을 누릅니다.

본 설명서의 내용은 인쇄 당시의 사용자 설명서 상태를 나타내며 향후에는 완전히 유효하지 않을 수 있습니다. 자세한 내용은 면책 조항 전문의 첫 번째 페이지를 참조하십시오.

- 뒷유리 열선/도어 미러가 켜지거나 꺼지고 버튼의 표시등이 켜지거나 꺼집니다.

중앙 화면에서 뒷유리 및 도어 미러 열선 켜기 및 끄기

- 1 중앙 화면의 하단 중앙에 있는 온도 버튼을 터치하여 중앙 화면에서 온도조절 보기를 엽니다.



뒷유리 열선 및 도어 미러 버튼을 누릅니다.

- 뒷유리 열선/도어 미러가 켜지거나 꺼지고 버튼의 표시등이 켜지거나 꺼집니다.

8.1.3.2. 뒷유리 열선 및 도어 미러 열선의 자동 작동 켜기/끄기

뒷유리 및 도어 미러 열선은 서리와 얼음을 윈도우와 미러에서 급속하게 제거하는 데 사용됩니다.

차량 시동 시 운전자가 차내에 있을 때 뒷유리 열선 및 도어 미러 열선 자동 시작 켜기/끄기를 설정할 수 있습니다.^[1] 자동 시작을 켜 상태에 서는 창에 성에 또는 김서림 위험이 있을 경우 열선이 켜집니다. 앞유리/윈도우가 충분히 가열되고 얼음 또는 김서림이 사라지면 열선이 자동으로 꺼집니다.

- 1 중앙 화면의 하단 중앙에 있는 온도 버튼을 터치하여 중앙 화면에서 온도조절 보기를 엽니다.
- 2 ...버튼을 누릅니다.
- 3 뒷유리 열선 및 도어 미러 자동 시작을 켜려면/끄려면 자동 뒷유리 성에 제거장치의 원하는 설정을 선택합니다.

[1] 주행 사용 모드

8.1.3.3. 앞유리 열선* 켜기 및 끄기

앞유리 열선/윈도우에서 김서림과 얼음을 신속하게 제거하는 데 사용됩니다.

센터 콘솔에서 앞유리 열선 켜기 및 끄기

본 설명서의 내용은 인쇄 당시의 사용자 설명서 상태를 나타내며 향후에는 완전히 유효하지 않을 수 있습니다. 자세한 내용은 면책 조항 전문의 첫 번째 페이지를 참조하십시오.

센터 콘솔에는 앞유리 열선을 빨리 조작할 수 있는 버튼이 있습니다.



센터 콘솔의 버튼.

- 1 버튼을 반복하여 누르면 다음 3단계로 전환됩니다.
 - 앞유리 열선 켜짐
 - 앞유리 열선 및 고속 서리 제거기 켜짐
 - 꺼짐

➤ 앞유리 열선/고속 서리 제거기가 켜지거나 꺼지고 버튼의 표시등이 켜지거나 꺼집니다.

중앙 화면에서 앞유리 열선 켜기 및 끄기

- 1 중앙 화면의 하단 중앙에 있는 온도 버튼을 터치하여 중앙 화면에서 온도조절 보기를 엽니다.



앞유리 열선 버튼을 누릅니다.

- 앞유리 열선이 켜지고/꺼지고 버튼이 켜집니다/꺼집니다.

참고

앞유리 양쪽 끝의 삼각형 영역은 전기 열선이 적용되지 않아 성에 제거 시간이 오래 걸릴 수 있습니다.

 참고

열선 앞유리는 트랜스폰더와 기타 통신 장비의 성능에 영향을 줄 수 있습니다.

* 옵션/액세서리.

8.1.3.4. 앞유리 열선*의 자동 기동 켜기 및 끄기

앞유리 열선/윈도우에서 김서림과 얼음을 신속하게 제거하는 데 사용됩니다.

운전자가 차내에 탑승할 때 앞유리 열선 자동 시작 켜기/끄기를 설정할 수 있습니다. ^[1]자동 시작을 켜 상태에서는 얼음 또는 김서림 위험이 있을 경우 열선이 켜집니다. 앞유리/윈도우가 충분히 가열되고 얼음 또는 김서림이 사라지면 열선이 자동으로 꺼집니다.

- 1 중앙 화면의 하단 중앙에 있는 온도 버튼을 터치하여 중앙 화면에서 온도조절 보기를 엽니다.
- 2 ...버튼을 누릅니다.
- 3 뒷유리 열선 및 도어 미러 자동 시작을 켜려면/끄려면 자동 앞유리 성에 제거장치의 원하는 설정을 선택합니다.

* 옵션/액세서리.

[1] 콤포트 사용 모드

8.1.3.5. 고속 서리 제거기 켜기

고속 서리 제거기는 윈도에서 김서림과 얼음을 신속하게 제거하는 데 사용됩니다.

고속 서리 제거기를 켜면 온도 자동 조절 기능과 실내공기 순환 기능이 꺼지고, 에어컨이 켜지며 팬 레벨이 **5**로 변경되고 온도가 **HI**로 변경됩니다.

 참고

팬 레벨을 **5**에 놓으면 소음이 증가합니다.

고속 서리 제거기가 꺼지면 온도 조절 시스템이 이전 설정으로 돌아갑니다.

센터 콘솔에서 고속 서리 제거기 켜기 및 끄기

본 설명서의 내용은 인쇄 당시의 사용자 설명서 상태를 나타내며 향후에는 완전히 유효하지 않을 수 있습니다. 자세한 내용은 면책 조항 전문의 첫 번째 페이지를 참조하십시오.

센터 콘솔에는 고속 서리 제거기를 빨리 조작할 수 있는 버튼이 있습니다.

앞유리 열선*이 장착된 차량의 경우, 버튼을 한 번 누르면 열선이 켜지고 한 번 더 누르면 성에 제거가 켜집니다. 세 번째로 누르면 둘 모두 꺼집니다.



센터 콘솔의 버튼.

앞유리 열선이 없는 차량:

- 1 버튼을 누릅니다.
 - 성에 제거가 작동/작동 해제되고 버튼이 점등/소등됩니다. 성에 제거가 작동되어 있는 동안 여러 구역의 온도는 동기화되지 않습니다.

앞유리 열선이 있는 차량:

- 1 버튼을 반복하여 누르면 다음 3단계로 전환됩니다.
 - 앞유리 열선 켜짐
 - 앞유리 열선 및 고속 서리 제거기 켜짐
 - 꺼짐
 - 앞유리 열선/고속 서리 제거기가 켜지거나 꺼지고 버튼의 표시등이 켜지거나 꺼집니다.

i 참고

버튼을 빠르게 2회 눌러 앞유리 열선을 끄면 팬 레벨이 빠르게 증가하는 것을 방지하기 위해 성에 제거기의 작동이 약간 지연됩니다.

중앙 화면에서 고속 서리 제거기 켜기 및 끄기

1 중앙 화면의 하단 중앙에 있는 온도 버튼을 터치하여 중앙 화면에서 온도조절 보기를 엽니다.



성에 제거 버튼을 누릅니다.

> 성에 제거가 작동/작동 해제되고 버튼이 점등/소등됩니다. 성에 제거가 작동되어 있는 동안 여러 구역의 온도는 동기화되지 않습니다.

* 옵션/액세서리.

8.1.4. 온도조절 시스템 컨트롤

온도조절 시스템 기능은 센터 콘솔의 버튼, 중앙 화면, 터널 콘솔 후면의 온도 조절 컨트롤로 제어합니다*.

센터 콘솔의 버튼

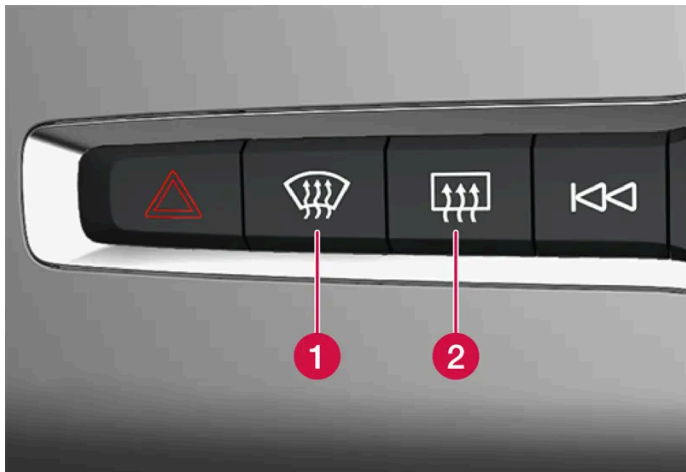

1 앞유리 열선* 및 고속 서리 제거기능 버튼.

2 뒷유리 및 도어 미러 열선 버튼

중앙 화면의 온도조절 버튼

가장 많이 사용되는 온도조절 기능은 항상 중앙 화면 하단에서 사용할 수 있습니다.

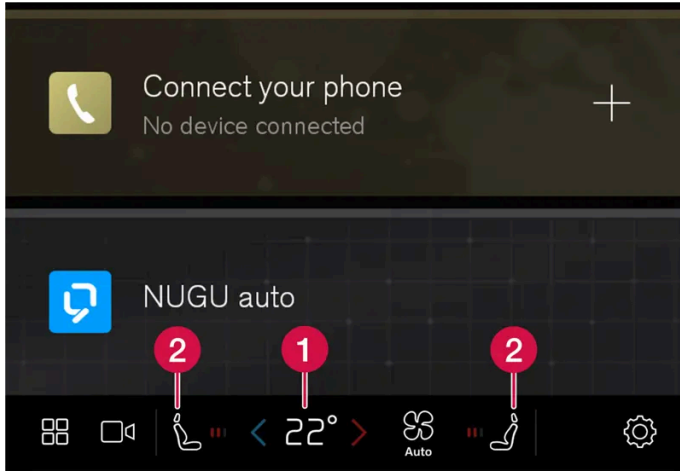

- 1 운전석 및 동승석용 온도 컨트롤. [1]
- 2 열선* 운전석 및 동승석 시트 및 스티어링휠 열선* 컨트롤.

중앙 화면의 온도 조절 보기

중앙 화면의 하단 중앙에 있는 온도 버튼이나 팬 심볼을 눌러 중앙 화면에서 온도조절 보기를 엽니다.

메인 온도 조절

중앙 화면에서 접근이 가능한 온도조절 기능 외에도, 메인 온도 조절 화면에서 추가적인 설정이 가능합니다.



고속 서리 제거기용 컨트롤



앞유리 열선 컨트롤.



에어컨 컨트롤.



실내공기 순환 컨트롤



뒷유리 열선 및 도어 미러용 컨트롤

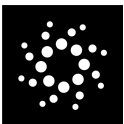

공기 이온라이저 컨트롤.

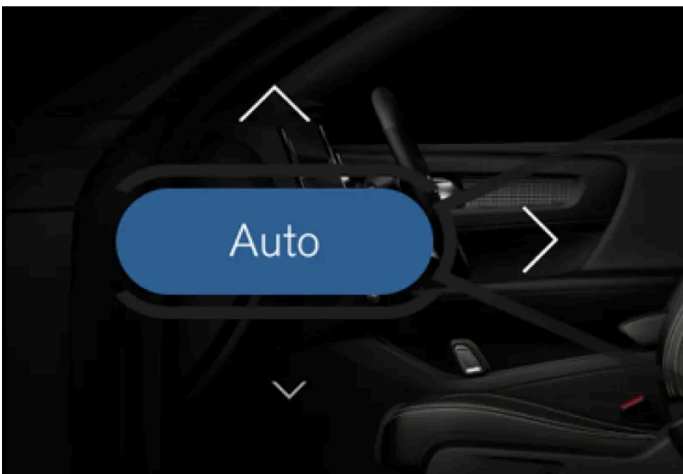

온도 자동 조절 버튼 및 송풍 방향 화살표.

주차 온도 조절

차량 주차 시의 온도 조절 기능은 주차 메뉴에서 설정할 수 있습니다.

설정(세팅)

추가 온도 조절 설정은 ...에서 정의할 수 있습니다.

터널 콘솔 뒤쪽의 버튼*

터널 콘솔 뒤쪽에 뒷좌석 열선 조절 버튼이 있습니다.

본 설명서의 내용은 인쇄 당시의 사용자 설명서 상태를 나타내며 향후에는 완전히 유효하지 않을 수 있습니다. 자세한 내용은 면책 조항 전문의 첫 번째 페이지를 참조하십시오.

* 옵션/액세서리.

[1] 온도 동기화가 비활성화 된 경우, 운전자 측과 승객 측 모두에 현재 온도가 표시됩니다.

8.2. 송풍 방향

8.2.1. 실내공기 순환 켜기/끄기

실내공기 순환은 실내 공기를 재사용하는 온도 조절 시스템을 사용하여 차량 외부의 배기가스 등의 나쁜 공기를 차단합니다.

1 중앙 화면의 하단 중앙에 있는 온도 버튼을 터치하여 중앙 화면에서 온도조절 보기를 엽니다.



실내공기 순환 버튼을 누릅니다.

> 실내공기 순환이 켜지거나 꺼지고 버튼의 표시등이 켜지거나 꺼집니다.

! 중요

차량 내의 공기를 너무 오래 재순환하면 윈도 안쪽에 김이 서릴 수 있습니다.

i 참고

고속 서리 제거기가 작동할 때는 실내공기 순환을 켤 수 없습니다.

i 참고

공기질 센서가 외부 공기가 오염된 것을 감지하면, 자동으로 공기 흡입구가 닫히고 실내 공기 순환이 작동됩니다.

8.2.2. 실내공기 순환을 위한 시간 설정 켜기/끄기

본 설명서의 내용은 인쇄 당시의 사용자 설명서 상태를 나타내며 향후에는 완전히 유효하지 않을 수 있습니다. 자세한 내용은 면책 조항 전문의 첫 번째 페이지를 참조하십시오.

실내공기 순환은 실내 공기를 재사용하는 온도 조절 시스템을 사용하여 차량 외부의 배기가스 등의 나쁜 공기를 차단합니다.

실내공기 순환 타이머를 설정 또는 해제할 수 있습니다. 타이머를 켜면 실내공기 순환이 20분 후 자동으로 꺼집니다.

- 1 중앙 화면의 하단 중앙에 있는 온도 버튼을 터치하여 중앙 화면에서 온도조절 보기를 엽니다.
- 2 ...를 누릅니다.
- 3 실내공기 순환을 켜려면/끄려면 재순환 타이머의 원하는 설정을 선택합니다.

8.2.3. 고속 서리 제거기 켜기

고속 서리 제거기는 윈도에서 김서림과 얼음을 신속하게 제거하는 데 사용됩니다.

고속 서리 제거기를 켜면 온도 자동 조절 기능과 실내공기 순환 기능이 꺼지고, 에어컨이 켜지며 팬 레벨이 5로 변경되고 온도가 HI로 변경됩니다.

i 참고

팬 레벨을 5에 놓으면 소음이 증가합니다.

고속 서리 제거기가 꺼지면 온도 조절 시스템이 이전 설정으로 돌아갑니다.

센터 콘솔에서 고속 서리 제거기 켜기 및 끄기

센터 콘솔에는 고속 서리 제거기를 빨리 조작할 수 있는 버튼이 있습니다.

앞유리 열선*이 장착된 차량의 경우, 버튼을 한 번 누르면 열선이 켜지고 한 번 더 누르면 성에 제거가 켜집니다. 세 번째로 누르면 둘 모두 꺼집니다.



센터 콘솔의 버튼.

본 설명서의 내용은 인쇄 당시의 사용자 설명서 상태를 나타내며 향후에는 완전히 유효하지 않을 수 있습니다. 자세한 내용은 면책 조항 전문의 첫 번째 페이지를 참조하십시오.

앞유리 열선이 없는 차량:

- 1 버튼을 누릅니다.
 - 성에 제거가 작동/작동 해제되고 버튼이 점등/소등됩니다. 성에 제거가 작동되어 있는 동안 여러 구역의 온도는 동기화되지 않습니다.

앞유리 열선이 있는 차량:

- 1 버튼을 반복하여 누르면 다음 3단계로 전환됩니다.
 - 앞유리 열선 켜짐
 - 앞유리 열선 및 고속 서리 제거기 켜짐
 - 꺼짐
 - 앞유리 열선/고속 서리 제거기가 켜지거나 꺼지고 버튼의 표시등이 켜지거나 꺼집니다.

 참고

버튼을 빠르게 2회 눌러 앞유리 열선을 끄면 팬 레벨이 빠르게 증가하는 것을 방지하기 위해 성에 제거기의 작동이 약간 지연됩니다.

중앙 화면에서 고속 서리 제거기 켜기 및 끄기

- 1 중앙 화면의 하단 중앙에 있는 온도 버튼을 터치하여 중앙 화면에서 온도조절 보기를 엽니다.



성에 제거 버튼을 누릅니다.

- 성에 제거가 작동/작동 해제되고 버튼이 점등/소등됩니다. 성에 제거가 작동되어 있는 동안 여러 구역의 온도는 동기화되지 않습니다.

* 옵션/액세서리.

8.2.4. 송풍 방향

온도조절 시스템은 다수의 송풍구를 통해 들어오는 공기를 실내에 배분합니다.

본 설명서의 내용은 인쇄 당시의 사용자 설명서 상태를 나타내며 향후에는 완전히 유효하지 않을 수 있습니다. 자세한 내용은 면책 조항 전문의 첫 번째 페이지를 참조하십시오.

자동 및 수동 송풍 방향

자동 조절식 온도 조절 기능이 작동하고 있을 경우 송풍 방향이 자동으로 조절됩니다. 필요한 경우, 송풍 방향을 수동으로 조절할 수 있습니다.

조절식 송풍구

차량 내의 일부 송풍구는 조절이 가능하기 때문에 송풍구를 송풍 방향에 맞춰 열거나 닫을 수 있습니다.

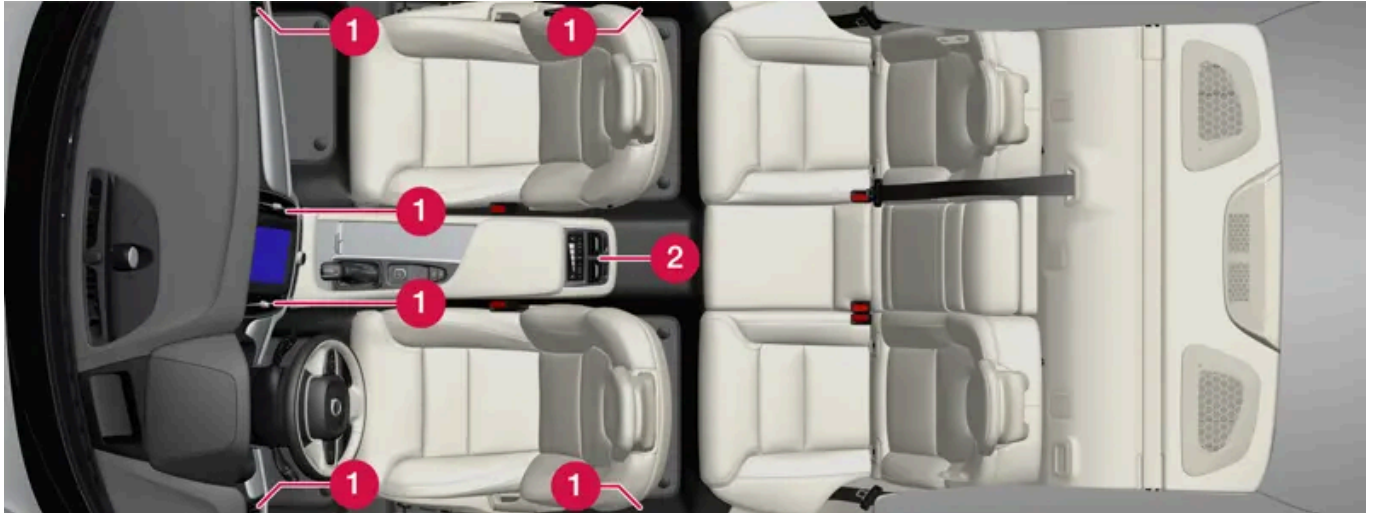

실내의 조절식 송풍구의 위치.

- ① 2-구역 온도 조절의 경우 - 계기판에 4개 및 앞도어와 뒷도어 사이의 도어 필라에 각 1개.
- ② 4-구역 온도 조절*을 위해 추가한 경우 - 터널 콘솔 뒤쪽에 2개.

* 옵션/액세서리.

8.2.5. 송풍 방향 변경

필요 시 송풍 방향을 수동으로 변경할 수 있습니다.

- 1 중앙 화면의 하단 중앙에 있는 온도 심볼을 터치하여 중앙 화면에서 온도조절 보기를 엽니다.
- 2 온도조절 화면의 송풍 방향 버튼은 **AUTO** 버튼 주변의 중앙에 있습니다(위에서부터 아래로).

- 송풍 방향 - 앞유리 성에 제거 송풍구
- 송풍 방향 - 계기판 및 센터 콘솔의 송풍구
- 송풍 방향 - 바닥의 송풍구

송풍 방향 버튼 중 한 개 이상을 눌러 해당 송풍을 작동하거나 정지시킵니다.

➤ 송풍 방향이 변경되고 버튼이 켜지거나 꺼집니다.

수동 모드에서 송풍 방향 버튼의 선택을 모두 취소하면 온도조절 시스템이 자동 조절 모드로 돌아갑니다.

8.2.6. 송풍구 열기, 닫기 및 방향 맞추기

실내의 일부 송풍구는 따로따로 열거나 닫고 방향을 맞출 수 있습니다.

차량의 외측 송풍구를 윈도우에 맞출 경우 습기를 제거할 수 있습니다.

차량의 외측 송풍구를 안쪽으로 맞출 경우, 하절기에 실내를 쾌적하게 할 수 있습니다.

송풍구 열기 및 닫기

계기판의 송풍구:

- 1 송풍구 가운데의 회전 노브를 돌려 송풍구를 열거나 닫습니다.
노브의 손잡이가 수직 위치에 있을 때 송풍량이 최대로 설정됩니다.

도어 필라의 송풍구:

- 1 송풍구 가운데의 레버를 올리거나 내려 송풍구를 열거나 닫습니다.
아래 위치에 있을 때에는 공기 흐름이 차단되고, 다른 위치에 있는 동안에는 지속됩니다.

터널 콘솔 뒤쪽의 송풍구*:

- 1 송풍구 아래의 썸휠을 돌려 노즐 송풍구를 열거나 닫습니다.

본 설명서의 내용은 인쇄 당시의 사용자 설명서 상태를 나타내며 향후에는 완전히 유효하지 않을 수 있습니다. 자세한 내용은 면책 조항 전문의 첫 번째 페이지를 참조하십시오.

표시되는 다이얼의 흰색 선이 길수록 송풍량이 높아집니다.

송풍구 방향 맞추기

- 1 송풍구 가운데의 레버를 수평으로/수직으로 움직여서 송풍 방향을 조절합니다.

* 옵션/액세서리.

8.3. 공기질

8.3.1. 에어 이온나이저 활성화 및 비활성화*

에어 이온나이저는 실내에 유입되는 공기를 이온화하여 공기질을 개선합니다.

- 1 중앙 화면의 하단 중앙에 있는 온도 버튼을 터치하여 중앙 화면에서 온도조절 보기를 엽니다.



이온나이저 버튼을 누릅니다.

- 에어 이온나이저가 켜지거나 꺼지고 버튼의 표시등이 켜지거나 꺼집니다.

 참고

팬 컨트롤이 **Off** 위치인 경우에는 공기 이온나이저를 작동시킬 수 없습니다.

* 옵션/액세서리.

8.3.2. 공기질

실내에 사용된 고급 소재와 공기 정화 시스템 덕분에 실내에 깨끗한 공기질이 유지됩니다.

실내 소재

실내 인테리어는 접촉성 알레르기 질환 보유자와 천식 환자에게도 쾌적함을 제공하도록 고안되었습니다.





실내와 트렁크의 카펫은 탈착식이며 탈거 및 청소하기가 용이합니다.

볼보가 권장하는 세정제와 차량 관리 제품을 사용하여 실내를 청소합니다.

공기 정화 시스템

실내 필터 이외에도 차량에는 실내 공기질을 높게 유지하는 데 도움이 되는 공기 정화 시스템이 장착되어 있습니다.

참고

신차에서 불쾌한 냄새가 날 경우 공기 정화 기능*을 사용하여 차내를 환기시키고 여과된 신선한 외부 공기를 공급할 수 있습니다. 공기 정화 기능은 출발 전에 실내의 공기를 정화하며 Volvo Cars 앱^[1]을 통해 커거나     화면에서 직접 켤 수 있습니다. 차량의 문과 유리창을 수동으로 열어 차량을 환기시킬 수도 있습니다. 차량 키의 잠금 해제 버튼을 길게 눌러 유리창을 열 수도 있습니다.

차내의 온도가 상승한 경우(강렬한 직사 광선이 닿는 장소에 장시간 주차한 경우 등)에도 냄새가 날 수 있습니다. 공기 정화 기능을 사용하여 차내를 환기시키고 여과된 신선한 외부 공기를 공급할 수 있습니다.

* 옵션/액세서리.

[1] 이 기능의 적용 시간은 국가에 따라 다를 수 있습니다.

8.3.3. Advanced Air Cleaner*

고급 에어 클리너(Advanced Air Cleaner)는 완전 자동 공기 청정기로서, 공기 중 미립자 형태의 오염물질과 배출가스를 실내 필터에 포집하며, 이를 통해 실내 환경을 향상시킵니다.

팬이 기동하면 이 기능이 자동으로 시작됩니다.

대기 중 부유 입자는 때때로 PM_{2.5}(2.5 μm보다 작은 미립자)라고 하며, 이러한 미립자의 함량은 차량의 실내 온도 센서로 측정됩니다. 차량 내의 미립자 농도는 다운로드 가능한 Air Quality 앱에 나와 있습니다.

* 옵션/액세서리.

8.3.4. CleanZone*

본 설명서의 내용은 인쇄 당시의 사용자 설명서 상태를 나타내며 향후에는 완전히 유효하지 않을 수 있습니다. 자세한 내용은 면책 조항 전문의 첫 번째 페이지를 참조하십시오.

클린 존(CleanZone) 기능은 실내 공기질을 유지하기 위해서 모든 조건이 충족되었는지 여부를 점검하고 표시합니다.

조건이 충족되지 않는 경우에 온도조절 보기에 표시되는 **CleanZone** 텍스트는 흰색입니다.

모든 조건이 충족되면, 텍스트 색깔이 청색으로 바뀌어 표시됩니다.

다음 조건을 충족해야 합니다.

- 모든 도어와 트렁크 리드가 닫혀 있음.
- 모든 윈도우와 파노라마 선루프*가 닫혀 있음.
- 환기용 팬이 켜져 있음.
- 실내공기 순환이 꺼져 있음.

 참고

CleanZone 공기 품질이 좋은 것을 나타내는 것이 아니라, 좋은 공기 품질 조건이 충족되었는지를 나타낼 뿐입니다.

* 옵션/액세서리.

8.3.5. Clean Zone Interior Package *

Clean Zone Interior Package(CZIP)는 실내에서 알레르기나 천식을 일으키는 물질 등을 제거하도록 개량되었습니다.

다음에 포함됩니다.

- 확장 팬 기능은 키에서 차량의 잠금을 해제 할 때 팬을 작동시킵니다. 실내가 신선한 공기로 채워집니다. 팬은 필요할 때 작동하며 일정 시간이 지나거나 도어를 열면 자동으로 꺼집니다. 팬이 작동하는 시간은 차량이 4년이 될 때까지 점차적으로 감소하는데 이는 시간이 지나면서 팬이 작동할 필요성이 적어지기 때문입니다.
- 전자동 실내 공기질 관리 시스템Interior Air Quality System(IAQS).

* 옵션/액세서리.

8.3.6. Interior Air Quality System *

Interior Air Quality System (IAQS)은 실내에서 가스과 입자를 분리하여 실내의 냄새와 오염을 줄이는 전자동 실내 공기질 관리 시스템입니다.

IAQS는 Clean Zone Interior Package (CZIP)에 포함되며 실내에서 입자, 탄화수소, 질소산화물 및 지상 오존 등의 오염 물질을 제거하여 실내 공기를 깨끗하게 유지합니다.

공기질 센서가 외기 오염을 감지하면, 흡기구가 닫히고 실내 공기가 순환됩니다.

본 설명서의 내용은 인쇄 당시의 사용자 설명서 상태를 나타내며 향후에는 완전히 유효하지 않을 수 있습니다. 자세한 내용은 면책 조항 전문의 첫 번째 페이지를 참조하십시오.

i 참고

날씨가 추울 때는 실내에 습기가 차는 것을 방지하기 위해 실내 공기의 순환이 제한됩니다.
실내에 습기가 차면 성에 제거 기능을 작동시켜 앞유리, 사이드 윈도우, 뒷유리에서 습기를 제거해야 합니다.

* 옵션/액세서리.

8.3.7. 실내 필터

차량 실내로 들어가는 모든 공기는 필터로 여과됩니다.

실내 필터 교체

높은 실내온도 조절 시스템 성능을 유지하려면 필터를 정기적으로 교환해야 합니다. 권장 교체 주기는 볼보 서비스 프로그램을 따르십시오. 심하게 오염된 환경에서 차량을 사용할 경우, 필터를 더 자주 교체해야 할 수도 있습니다.

i 참고

여러 종류의 실내 필터가 있습니다. 올바른 필터를 장착하십시오.

8.3.8. 공기 정화*

출발 전에 차량의 공기 정화 기능을 사용하면 실내의 공기질이 향상됩니다.

공기 정화는 중앙 화면이나 Volvo Cars 앱에서 직접 시작할 수 있지만 사전 설정이 끝나면 자동으로 시작되기도 합니다.

이 기능은 환기를 통해 신선한 공기를 실내로 유입시킨 후 에어컨 시스템의 실내 필터를 통해 공기를 순환시킵니다.

프리클리닝을 하는 동안 실내 미립자(PM_{2.5})의 내용은 Volvo Cars 앱에서 확인할 수 있습니다.

* 옵션/액세서리.

8.3.9. 공기 정화* 시작 및 끄기

공기 정화는 운전 전에 실내의 공기질을 향상시킵니다.

이 기능은 중앙 화면 또는 Volvo Cars 앱에서 직접 시작합니다.

- 1 중앙 화면의 하단 중앙에 있는 온도 버튼을 터치하여 중앙 화면에서 온도조절 보기를 엽니다.
- 2 주차 버튼을 누릅니다.
- 3 공기 정화를 시작하려면 공기 정화 시작 버튼을 누릅니다.

i 참고

사전 설정이 완료되면 자동으로 공기 정화*가 시작됩니다.

공기 정화를 하려면 윈도우와 문이 닫혀 있지 않으면 안됩니다.

* 옵션/액세서리.

8.3.10. Air Quality 앱

Air Quality 앱은 시간이 지남에 따라 차량 안팎의 소량의 공기 중의 미립자 물질의 농도 측정값을 표시하는 서비스입니다.

실내온도 센서는 실내의 PM_{2.5} 입자(2.5 µm보다 작은 입자) 농도를 측정합니다^[1]. 차량 외부의 오염물질 농도는 외부 서비스가 측정하며 모델링된 데이터에 따른 것입니다.

[1] 꽃가루 데이터가 제공되지 않는 국가도 있습니다.

8.4. 주차 온도 컨트롤

8.4.1. 사전 클리닝

8.4.1.1. 공기 정화*

출발 전에 차량의 공기 정화 기능을 사용하면 실내의 공기질이 향상됩니다.

공기 정화는 중앙 화면이나 Volvo Cars 앱에서 직접 시작할 수 있지만 사전 설정이 끝나면 자동으로 시작되기도 합니다.

본 설명서의 내용은 인쇄 당시의 사용자 설명서 상태를 나타내며 향후에는 완전히 유효하지 않을 수 있습니다. 자세한 내용은 면책 조항 전문의 첫 번째 페이지를 참조하십시오.

이 기능은 환기를 통해 신선한 공기를 실내로 유입시킨 후 에어컨 시스템의 실내 필터를 통해 공기를 순환시킵니다.

프리클리닝을 하는 동안 실내 미립자(PM_{2.5})의 내용은 Volvo Cars 앱에서 확인할 수 있습니다.

* 옵션/액세서리.

8.4.1.2. 공기 정화* 시작 및 끄기

공기 정화는 운전 전에 실내의 공기질을 향상시킵니다.

이 기능은 중앙 화면 또는 Volvo Cars 앱에서 직접 시작합니다.

- 1 중앙 화면의 하단 중앙에 있는 온도 버튼을 터치하여 중앙 화면에서 온도조절 보기를 엽니다.
- 2 주차 버튼을 누릅니다.
- 3 공기 정화를 시작하려면 공기 정화 시작 버튼을 누릅니다.

참고

사전 설정이 완료되면 자동으로 공기 정화*가 시작됩니다.

공기 정화를 하려면 윈도우와 문이 닫혀 있지 않으면 안됩니다.

* 옵션/액세서리.

8.4.2. 주차 온도 컨트롤*

주차 온도 컨트롤은 차량이 주차되어 있을 때 실내 온도조절을 향상시키는 다양한 기능을 의미하는 일반적인 용어입니다.



주차 온도 컨트롤에 속하는 기능은 중앙 화면에 있는 온도조절 화면의 주차에서 제어할 수 있습니다. 중앙 화면의 하단 중앙에서 온도 심볼을 눌러 온도조절 보기를 엽니다.

* 옵션/액세서리.

8.4.3. 주차 온도 컨트롤* 심볼 및 메시지

주차 온도 컨트롤 관련 여러 심볼 및 메시지가 운전자 화면에 표시될 수 있습니다.

주차 온도 컨트롤 관련한 메시지도 Volvo Cars* 앱이 설치된 장치에 표시할 수 있습니다.

심볼	메시지	의미
	주차 온도 조절 서비스 필요함	주차 온도 컨트롤이 분리되었습니다. 볼보 공식 서비스 센터 ^[1] 에 연락하여 가능한 한 빨리 이 기능을 점검합니다.
	주차 온도 조절 일시적 이용 불가	주차 온도 컨트롤이 임시로 분리되었습니다.

* 옵션/액세서리.

[1] 볼보 공식 서비스 센터를 권장합니다.

8.4.4. 주차 온도 컨트롤*

주차 시, 예를 들어 엔진을 꺼야 하지만 운전자 또는 탑승자가 차량 안에 있기를 원하고 온도를 쾌적한 수준으로 유지하고 싶은 경우 차량 실내 온도를 유지할 수 있습니다.

실내 온도 쾌적성 유지 시작하기는 중앙 화면에서 직접 시작을 통해서만 가능합니다.

이 기능은 경우에 따라 사용하는 시스템이 다릅니다.

- 동절기에는 엔진의 잔열로 실내를 쾌적한 온도로 난방합니다.
- 따뜻한 날씨일 경우 차량 외기를 흡입하여 실내를 시원하게 합니다.

경고

어린이 또는 하차에 도움을 필요로 하는 사람 만을 차내에 방치하지 마십시오.

참고

밖에서 차량을 잠그면 불필요하게 잔여 열이 사용되지 않도록 쾌적 온도 조절 기능이 해제됩니다. 이 기능을 사용하면 운전자나 동승자가 실내에 남아 있을 때 쾌적 온도를 유지할 수 있습니다.

추운 기후에서 쾌적한 온도가 얼마나 오랫동안 유지 될 수 있는지는 잔여 열의 양에 따라 제한됩니다.

* 옵션/액세서리.

8.4.5. 주차 시 쾌적 온도 조절 시작 및 끄기*

쾌적 온도 조절 기능은 주행 후 실내 온도를 유지합니다. 이 기능은 중앙 화면에서 직접 사용할 수 있습니다.



중앙 화면에서 온도조절 표시줄의 중앙에 있는 심볼을 눌러 중앙 화면의 온도조절 화면을 엽니다.

2 드라이브의 열 사용 항목을 눌러 쾌적 온도 조절을 시작합니다.

> 쾌적 온도 유지가 켜지거나 꺼지고 버튼이 켜지거나 꺼집니다.

참고

엔진 잔열이 실내 온도를 쾌적한 온도로 유지하기에 충분하지 않거나 외부 온도가 약 20°C (68°F) 이상인 경우에는 쾌적한 온도 유지 기능이 작동하지 않습니다.

참고

밖에서 차량을 잠그면 불필요하게 잔여 열이 사용되지 않도록 쾌적 온도 조절 기능이 해제됩니다. 이 기능을 사용하면 운전자나 동승자가 실내에 남아 있을 때 쾌적 온도를 유지할 수 있습니다.

추운 기후에서 쾌적한 온도가 얼마나 오랫동안 유지 될 수 있는지는 잔여 열의 양에 따라 제한됩니다.

* 옵션/액세서리.

8.5. 온도 조절

차량에는 전자식 온도조절 시스템이 장착되어 있습니다. 온도조절 시스템은 실내를 냉방하거나 난방하고 실내 습기를 제거합니다.

모든 온도조절 시스템 기능은 중앙 화면과 센터 콘솔의 물리적 버튼으로 제어합니다.

뒷좌석의 일부 기능도 터널 콘솔 뒤의 온도조절 시스템*으로 조절할 수 있습니다.

대부분의 에어컨 기능은 음성 인식으로 조작 할 수 있습니다. 일부 기능은 음성 인식으로 조작하기 위해 인터넷 연결이 필요합니다.

 참고

필요에 따라 중앙 화면에서 온도조절 시스템 컨트롤을 사용하여 미디어 시스템을 냉각할 수 있습니다. 이러한 경우에 인포테인먼트 시스템 냉각 메시지가 운전자 화면에 표시됩니다.

* 옵션/액세서리.

8.6. 온도 조절 시스템 정비

에어컨 시스템은 지정 서비스 센터에서만 정비 및 수리를 받아야 합니다.

문제 해결 및 수리

에어컨 시스템에는 형광 추적 물질이 포함되어 있습니다. 누출 탐지에는 자외선이 사용됩니다.

불보 공식 서비스 센터에 연락할 것을 권장합니다.

차량의 온도조절 시스템은 프레온 가스가 없는 냉매인 R1234yf를 사용합니다. 냉매에 대한 정보는 보닛 안쪽에 부착된 라벨에 인쇄되어 있습니다.

 경고

에어컨 시스템에는 가압 냉매 R1234yf가 들어 있습니다. SAE J2845 (이동형 A/C 시스템에 사용되는 냉매의 안전한 서비스 및 누설 방지를 위한 정비사 교육)에 따라 냉매 시스템의 서비스와 수리는 숙련된 인증 정비사만 실시하도록 하여 시스템의 안전성을 확보해야 합니다.

8.7. 통풍 앞좌석* 켜기/끄기

날씨가 더울 때는 시트를 통풍시켜 쾌적함을 높일 수 있습니다.

통풍 시스템은 시트와 등받이에 장착되어 업홀스터리를 통해 공기를 흡입하는 팬으로 구성되어 있습니다. 통풍 시트의 쿨링 효과는 실내 온도가 낮을수록 커집니다. 통풍 기능은 엔진이 작동할 때만 사용할 수 있습니다.

1



중앙 화면의 온도조절 표시줄에서 좌우 스티어링 휠/시트 버튼을 눌러 스티어링 휠/시트 컨트롤을 엽니다.

차량에 열선 시트 또는 스티어링 휠 열선이 장착되지 않은 경우, 온도조절 표시줄에 통풍 시트 버튼이 있습니다.



통풍 시트의 버튼을 반복해서 눌러 높음, 중간 및 낮음 3단계 중에서 선택합니다.

➤ 레벨이 변경되고 버튼이 설정 레벨을 표시합니다.

* 옵션/액세서리.

8.8. 온도 조절 - 센서

온도 조절 시스템에는 차내 온도 조절을 돕는 여러 개의 센서가 내장되어 있습니다. 옷이나 기타 물건으로 센서를 덮거나 가리지 마십시오.

센서 위치

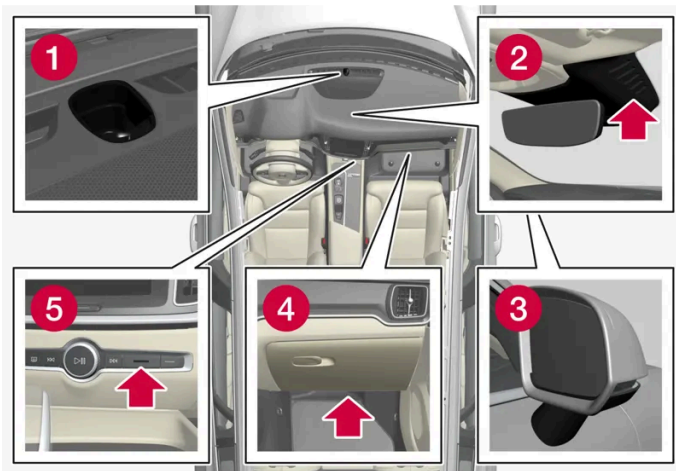

- ① 햇빛 센서 - 계기판 위쪽에 위치합니다.
- ② 습기 센서 - 실내 미러 옆의 케이스에 위치합니다.
- ③ 외부 온도 센서 - 우측 도어 미러에 위치합니다.
- ④ 미세먼지 센서* - 글로브 박스 아래쪽에 위치합니다.
- ⑤ 실내 온도 센서 - 센터 콘솔의 버튼 옆에 위치합니다.

실내 공기질 관리 시스템(Interior Air Quality System)*을 장착한 경우 온도 조절 시스템 흡기구에 공기질 센서도 장착됩니다.

* 옵션/액세서리.

8.9. 온도 조절 구획

차량의 온도 조절 구획 수에 따라 실내의 여러 부분에 대해 서로 다른 온도를 설정하는 옵션이 있습니다.

2-구역 온도 조절

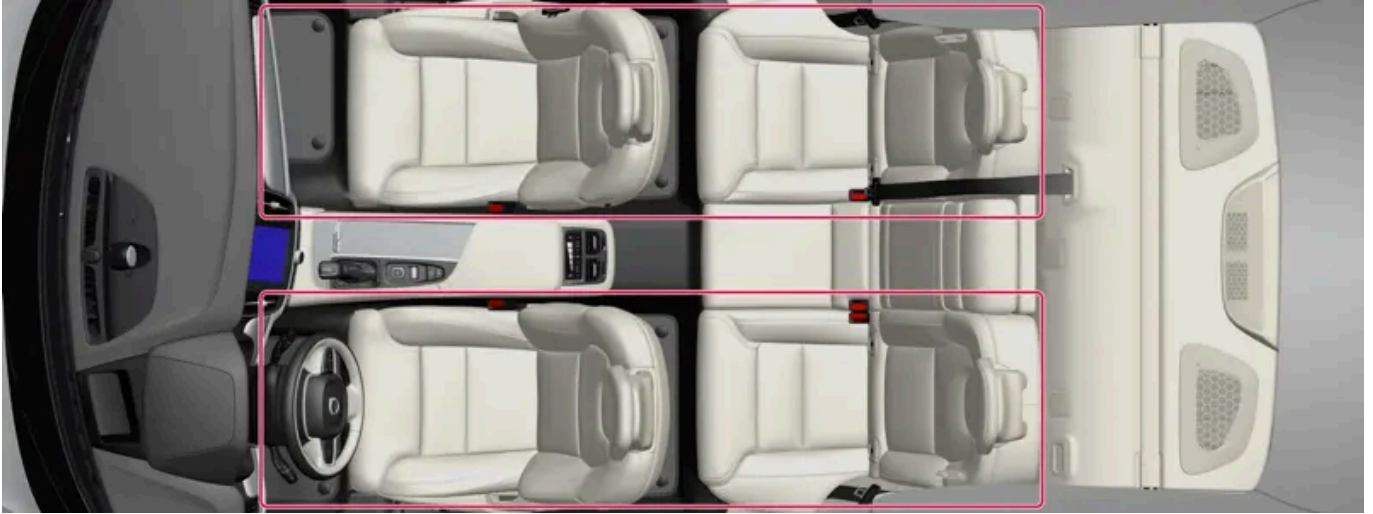

2-구역 온도 조절을 사용하는 온도 조절 구획.

2-구역 온도 조절의 경우 실내 온도를 좌측과 우측에 대해 각각 따로 설정할 수 있습니다.

4-구역 온도 조절*

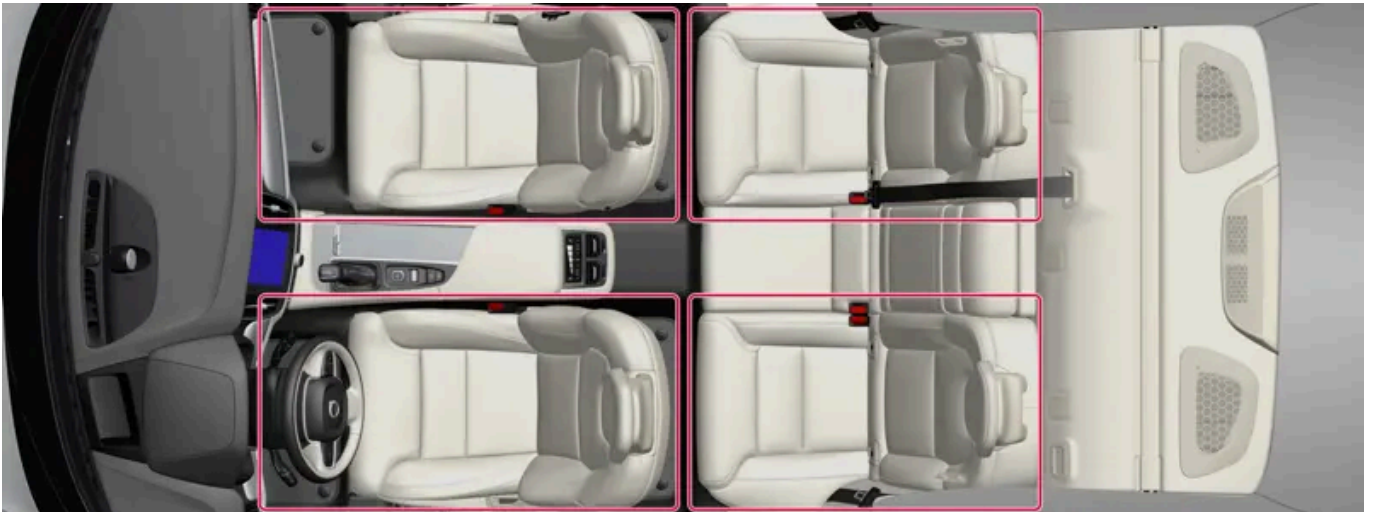

4-구역 온도 조절을 사용하는 온도 조절 구획.

4-구역 온도 조절의 경우 실내 온도를 앞좌석과 뒷좌석의 좌측과 우측에 대해 각각 따로 설정할 수 있습니다.

* 옵션/액세서리.

8.10. 체감 온도

본 설명서의 내용은 인쇄 당시의 사용자 설명서 상태를 나타내며 향후에는 완전히 유효하지 않을 수 있습니다. 자세한 내용은 면책 조항 전문의 첫 번째 페이지를 참조하십시오.

온도조절 시스템은 실제 온도가 아니라 체감 온도에 기반하여 실내 온도를 조절합니다.

실내에서 선택하는 온도는 당시의 차량 내부 및 주변의 온도, 공기 속도, 습도, 태양열 복사 등과 같은 요인들의 영향을 받은 체감 온도에 해당합니다.

이 시스템에는 차량의 어느 쪽에서 햇빛이 실내를 비추고 있는지 감지하는 태양 센서가 내장되어 있습니다. 따라서 온도조절 시스템이 양쪽에 대해 동일한 온도로 설정되어 있어도 좌측 송풍구와 우측 송풍구 사이에 온도차가 있을 수 있음을 뜻합니다.

9. 키, 잠금장치 및 경보

9.1. 키

9.1.1. 사용자 프로필

9.1.1.1. 사용자 프로필

차량에서 정의한 많은 설정은 개인 사용자 프로필에 저장할 수 있습니다.

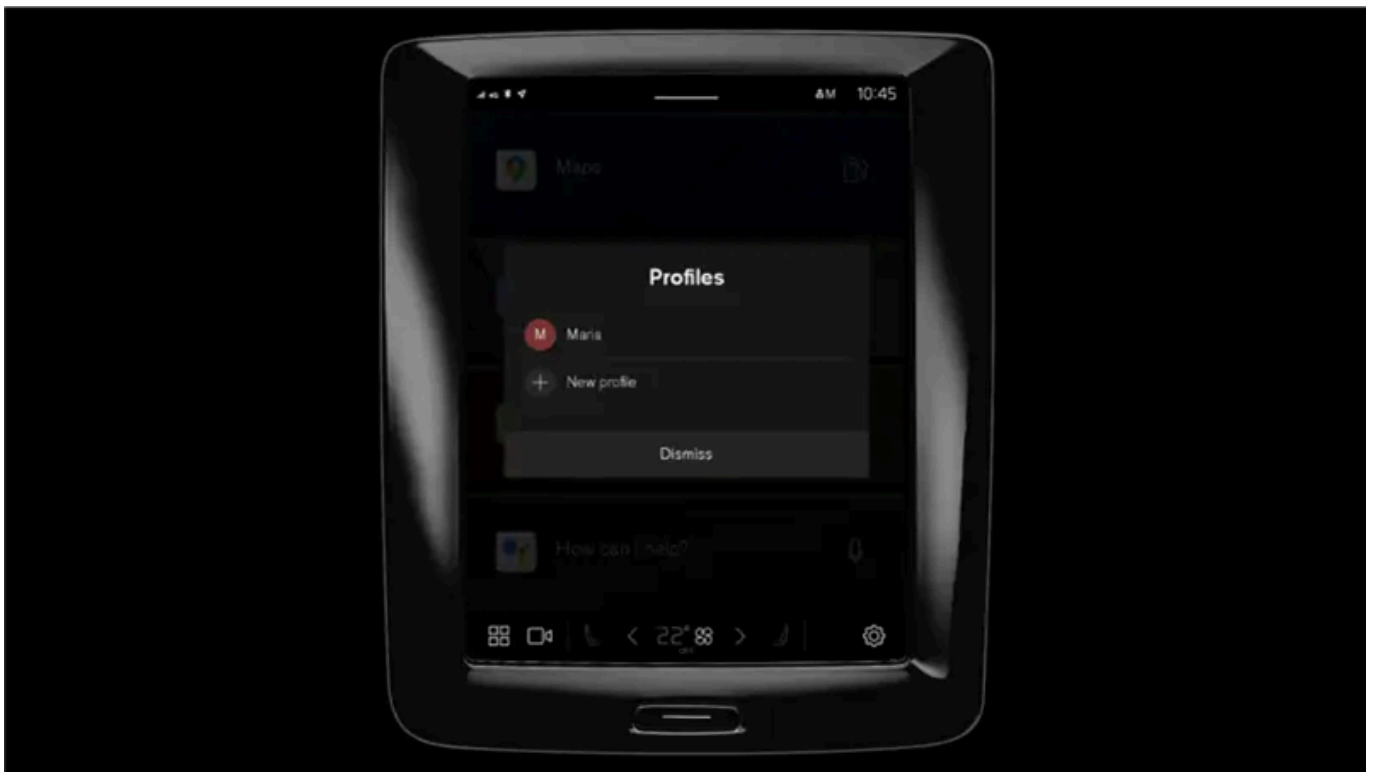

오너 프로필이 사전 설치되고 처음 사용할 때 또는 초기화 설정 후 활성화됩니다.

오너 프로필은 관리자 권한이 있으며 삭제할 수 없습니다.

알림 보기에서 아래로 드래그하여 사용자 프로필로 이동합니다.

상태 필드에는 액티브 프로필 이니셜과 함께  심볼이 표시됩니다. 시스템에서 로그아웃하면 상태 필드에 심볼/이니셜이 표시되지 않습니다.

본 설명서의 내용은 인쇄 당시의 사용자 설명서 상태를 나타내며 향후에는 완전히 유효하지 않을 수 있습니다. 자세한 내용은 면책 조항 전문의 첫 번째 페이지를 참조하십시오.

자동 프로필 선택

키를 프로필에 연결할 수 있습니다. 운전석 도어를 잠금 해제하거나 여는 과정에서 특정 키가 식별될 때마다 프로필이 모든 설정과 함께 자동으로 선택됩니다.

키가 특정 프로필과 연결되지 않은 경우 마지막으로 사용된 프로필이 활성화됩니다.

설정

차량 설정에 대한 변경 사항은 설정이 속한 범주에 따라 다른 방식으로 저장됩니다. 이러한 설정은 개인 설정, 범용 설정 또는 운행 주기에 맞게 조정될 수 있습니다.

사용자 설정

개인 설정은 액티브 프로필로 저장됩니다.

다음과 같은 2 종류의 개인 설정이 있습니다.

- 차량 기능 설정 - 운전자 지원, 운전자 측 온도 조절, 운전석, 도어 미러 및 내부 및 외부 조명과 관련된 설정입니다. 이러한 설정은 프로필이 추가되거나 액티브 프로필에서 로그 아웃 할 때 해당 값을 유지합니다.
- 사운드 및 미디어 설정 - 내비게이션, 사운드 및 미디어 시스템, 앱 및 연결된 계정과 관련된 설정입니다. 이러한 설정은 프로필이 추가되거나 액티브 프로필에서 로그 아웃 할 때 기본값으로 되돌아 갑니다.

범용 설정

다른 프로필로 전환할 때 범용 설정은 변경되지 않습니다. 어떤 프로필이 활성화되었는지에 관계없이 범용 설정은 동일하게 유지됩니다. 동승석 측 온도조절, 동승석 메모리 기능 및 특정 시스템 설정은 범용 설정의 예입니다.

기본 주행 주기 설정

많은 설정은 주행 주기 후 해당 기본 설정^[1]으로 되돌아갑니다.

이 설정 값은 운전 중에 조정할 수 있습니다. 주행 후 이러한 설정은 기본값으로 돌아갑니다. 다음 주행 주기에서 이 설정은 다시 기본값을 갖습니다.

[1] 기본 설정은 국가에 따라 다를 수 있습니다.

9.1.1.2. 사용자 프로필에 키 연결

키를 프로필에 연결할 수 있습니다. 이런 방식으로 운전석 도어를 잠금 해제하거나 여는 과정에서 특정 키가 식별될 때마다 프로필이 모든 설정과 함께 자동으로 선택됩니다.

키가 프로필에 연결되지 않은 경우 시동을 걸면 마지막으로 사용한 프로필이 활성화됩니다. 차량이 처음 시동되면 오너 프로필이 자동으로 선택됩니다.

프로필에 키 연결

i 참고

키가 이전에 다른 프로필에 연결된 경우, 이 연결은 이전 프로필에서 활성 프로필로 이동됩니다.

- 1 를 누릅니다.
- 2 프로필 선택.
- 3 선택한 키를 프로필에 연결하려면 키를 프로필에 연결을 선택합니다.

프로필은 현재 차량에 사용되고 있는 키에만 연결할 수 있습니다. 차량에 여러 개의 키가 있는 경우에 두 개 이상의 키를 찾았습니다. 연결하려는 키를 백업 리더에 놓으세요.라는 메시지가 표시됩니다



터널 콘솔의 백업 리더 위치.

프로필에서 키 연결 해제

- 1 를 누릅니다.
- 2 프로필 선택.
- 3 키를 프로필에서 연결 해제를 선택하면 연결된 키에서 액티브 프로필이 제거됩니다.

키가 차 안에 있지 않아도 프로필에서 키를 분리 할 수 있습니다.

9.1.1.3. 사용자 프로필 관리

사용 중인 키가 한 프로필에 연결되어 있어도 다른 프로필로 전환 할 수 있습니다.

프로필 생성

- 1 알림 보기에서 아래로 드래그하여 사용자 프로필로 이동합니다.
 - 2 액티브 프로필을 누릅니다.
 - 3 새 프로필 선택.
 - 4 프로필이 생성됩니다.
- 이 프로필은 액티브 프로필로 설정되어 있습니다.

새 프로필을 설정하는데 도움이 되는 대화형 흐름을 안내합니다. 여기에서 전화를 차량과 페어링하거나 Volvo ID와 같은 다른 계정을 프로필에 연결할 수 있습니다. 특정 단계를 건너뛰고 나중에 완료할 수도 있습니다.

여섯 개의 서로 다른 프로필을 생성할 수 있습니다.

프로필 선택

- 1 알림 보기에서 아래로 드래그하여 사용자 프로필로 이동합니다.
 - 2 액티브 프로필을 누릅니다.
 - 3 선택 가능한 프로필이 나타납니다.
 - 4 원하는 프로필을 선택합니다.
- 프로필을 선택하면 시스템이 선택한 프로필에 대한 설정을 로드합니다.

참고

프로필을 변경했을 때 시트의 움직임을 취소하려면 앞 좌석 시트 부분에 있는 버튼 중 하나를 누릅니다.

프로필 로그아웃

- 1 알림 보기에서 아래로 드래그하여 사용자 프로필로 이동합니다.
 - 2 로그 아웃 선택.
- 프로필에서 로그아웃하면 더 이상 해당 프로필과 연결된 계정에 액세스 할 수 없습니다.
- 3 시스템은 로그아웃 모드로 사전 설정되며 변경된 설정은 프로필에 저장되지 않습니다.

참고

사용자 프로필 만들기, 선택, 로그 아웃은 차량이 정지 상태에서만 가능합니다.

9.1.1.4. 프로필 설정

프로필 설정에서, 특히 프로필 이름 변경, 연결된 키 추가 및 제거, 다른 계정 연결(Volvo ID와 같은), 잠금 화면 활성화 및 액티브 프로필 삭제가 가능합니다.

화면 잠금 활성화

화면 잠금이 활성화될 때, 액티브 프로필을 사용하려면 암호가 필요합니다.

- 1 를 누릅니다.
- 2 프로필 선택.
- 3 화면 잠금 선택.
- 4 화면 잠금 유형을 선택한 다음 활성화하십시오.
 - > 프로필로 전환 할 때와 시스템을 다시 시작할 때마다 화면 잠금이 중앙 화면에 표시됩니다.

프로필 삭제

프로필에 저장된 설정은 차량이 정지된 경우에만 삭제할 수 있습니다.

- 1 를 누릅니다.
- 2 프로필 선택.
- 3 이 프로필 삭제 선택.
 - > 프로필에 연결된 사용자 정보 및 연결이 삭제됩니다.
- 4 시스템은 로그아웃 모드로 사전 설정되며 변경된 설정은 프로필에 저장되지 않습니다.

관리자 되기

프로필을 관리자로 설정할 수 있습니다.

- 1 를 누릅니다.
- 2 프로필 선택.
- 3 관리자 역할로 전환 선택.

프로필의 이름 변경

- 1 를 누릅니다.
- 2 프로필 선택.
- 3 현재 프로필 이름 옆의 편집 항목을 누릅니다.
- 4 프로필 이름을 변경하고 변경 사항을 확인합니다.

9.1.1.5. 사용자 프로필에 계정 연결

선택한 사용자 프로필에 계정을 추가 할 수 있습니다. 예를 들어, Volvo ID 계정 등을 추가 할 수 있습니다.

계정 추가

- 1 를 누릅니다.
- 2 프로필 선택.
- 3 계정 선택.
- 4 계정 추가를 선택합니다.
 - 추가 할 수 있는 계정 목록이 표시됩니다.
- 5 원하는 계정을 선택합니다.

그런 다음 표시된 지침을 따릅니다. 지시는 선택한 계정 유형에 따라 달라집니다.

9.1.2. 이모빌라이저

전자식 이모빌라이저는 올바른 자동차 키가 발견되지 않은 경우 차량이 주행할 수 없도록 하는 도난 방지 장치입니다.

본 설명서의 내용은 인쇄 당시의 사용자 설명서 상태를 나타내며 향후에는 완전히 유효하지 않을 수 있습니다. 자세한 내용은 면책 조항 전문의 첫 번째 페이지를 참조하십시오.

올바른 키를 사용하여 차량의 시동을 걸 수 있습니다.

9.1.3. 키

차량의 물리적 키는 다양한 종류로 제공됩니다. 차량은 키가 동승석 앞부분에 있을 때 이를 감지하여 차량을 시동할 수 있습니다.



키의 종류에는 표준 키, Key Tag* 및 Care Key가 있습니다.^[1]

표준 키 및 Care Key는 버튼이 있습니다. 기본으로 제공되는 개수의 키 이외에 추가 키를 주문할 수 있습니다. 키리스 잠금 및 잠금 해제*가 적용된 차량의 경우에 약간 작고 가벼우며 버튼이 없는 키(Key Tag)를 액세서리로 구입할 수 있습니다.

차량을 시동하려면 키가 실내의 앞쪽 부분에 있어야 합니다.

키리스 잠금 및 잠금 해제(Passive Entry)* 기능이 탑재된 차량의 경우 리모컨을 차량 내의 어느 곳에 두어도 차량을 시동할 수 있습니다.

본 설명서의 내용은 인쇄 당시의 사용자 설명서 상태를 나타내며 향후에는 완전히 유효하지 않을 수 있습니다. 자세한 내용은 면책 조항 전문의 첫 번째 페이지를 참조하십시오.

이러한 키들은 서로 각기 다른 사용자 프로필에 연결하여 개인 취향에 맞게 저장 가능합니다.

! 경고

키에는 버튼형의 셀 배터리가 있습니다. 새로운 배터리나 사용된 배터리는 어린이의 손이 닿지 않는 곳에 보관하십시오. 배터리를 삼킨 경우 심각한 부상을 입을 수 있습니다.

배터리 커버를 올바르게 닫을 수 없는 경우와 같은 손상이 발견되는 제품은 사용하지 않습니다. 결함이 있는 제품은 어린이의 손이 닿지 않는 곳에 보관하십시오.

표준 키 및 그 버튼



키에는 버튼이 4개 있습니다. 1개는 왼쪽에 있고 3개는 오른쪽에 있습니다.

🔒 잠금

버튼을 한 번 누르면 차량이 잠기고 경보*가 작동됩니다.

길게 한 번 누르면 모든 윈도우와 파노라마 선루프*가 닫힙니다.

🔓 잠금 해제

버튼을 한 번 누르면 차량이 잠금 해제되고 경보*가 해제됩니다. 길게 한 번 누르면 모든 윈도우가 동시에 열립니다. 예를 들어 실내가 더운 차량에 타기 전에 차량에 빠르게 공기를 불어넣는 데 사용할 수 있습니다.

🚗 트렁크리드

버튼을 한 번 누르면 경보*가 해제되고 트렁크리드가 잠금 해제됩니다.

⚠️ 패닉 알람 기능

패닉 알람 기능은 긴급 시 주목을 끄는 데 사용됩니다. 버튼을 3초 이상 길게 누르거나 3초 이내에 두 번 누르면 비상 경보가 작동하여 차량의 방향지시등이 깜박이고 경적이 울립니다. 비상 경보가 5초 이상 작동한 후 잠금해제 버튼을 사용하여 비상 경보를 끌 수 있습니다. 그렇지 않으면 2분 45초 후에 자동으로 작동 해제됩니다.

! 경고

차량을 떠날 때 누구든 차량에 남아 있는 경우, 항상 키를 가져가서 전동 윈도우와 파노라마 선루프*의 전원을 차단해야 합니다.

i 참고

키를 차내에 두고 차량을 잠가버린 경우 다른 유효한 키를 사용하여 차량의 잠금을 해제하지 않는 한 차량 키가 일시적으로 작동 정지됩니다.

버튼 없는 키(Key Tag)*

키 태그는 키리스 잠금 및 잠금 해제 기능이 있는 자동차용 액세서리로 주문할 수 있습니다. 시동과 키리스 잠금 및 잠금 해제는 표준 키와 동일한 방식으로 작동합니다. 키는 약 10 미터(30 피트) 깊이에서 최대 60분간 방수 기능을 유지합니다. 탈착식 보조키가 없고 배터리를 교체할 수 없습니다.

Care Key

특정 키 사용 시 Care Key를 이용하여 최고속도를 설정할 수 있습니다. 이러한 제한은 차량을 빌려주는 경우에 차량을 안전하게 운전할 것을 권장하기 위한 것입니다.

활성 키를 차량에서 제거한 경우



엔진이 작동 중일 때 키를 차량에서 제거하는 경우에는 차량 키가 감지되지 않았습니다. 자세한 정보는 사용 설명서를 참조하십시오. 경고 메시지가 운전자 화면에 표시되고 마지막 도어를 닫을 때 알림음이 들립니다.

키를 차량으로 다시 가져온 후 우측 키패드의 O 버튼을 누르거나 모든 도어가 닫히면 메시지가 사라집니다.

간섭

키의 키리스 시동 및 키리스 잠금 및 잠금 해제 기능*은 전자파나 차폐물의 방해 받을 수 있습니다.

i 참고

차량 키는 금속 물체 및 전자 기기 (휴대폰, 태블릿, 노트북, 충전기 등) 근처에 두지 않도록 하십시오. 10-15 cm (4-6 인치) 이상 떨어지도록 하십시오.

여전히 간섭이 있을 경우, 키의 탈착형 보조키를 사용하여 잠금 해제합니다. 그런 다음 키를 컵 홀더의 백업 리더에 넣어 경보를 해제하여 차량이 시동될 수 있도록 합니다.

i 참고

키를 백업 리더기에 놓을 때는 컵 홀더가 다른 차량 키 또는 금속 물질, 전자 기기 (휴대폰, 태블릿, 노트북, 충전기 등)로부터 떨어져 있는지 확인하십시오. 이러한 물건들은 기능을 방해 할 우려가 있습니다.

* 옵션/액세서리.

[1] 그림은 참고용이며 차량 모델에 따라 부분이 다를 수 있습니다.

9.1.4. 추가 키 주문

키를 분실하거나 기본 개수보다 더 많은 키가 필요한 경우, 새 키를 주문할 수 있습니다. 차량이 키리스 잠금 및 잠금 해제 기능*을 탑재한 경우 버튼 없는 키(Key Tag)도 주문할 수 있습니다.

한 대의 차량에 총 12개의 키를 프로그래밍하여 사용할 수 있습니다. 추가 키를 주문하는 경우에 새로운 키당 하나의 추가 운전자 프로필이 추가됩니다. 이는 키 태그에도 적용됩니다.

키를 분실할 경우

키를 분실할 경우, 볼보 딜러 또는 볼보 공식 서비스 센터를 통해 새 키를 주문할 수 있습니다. 도난 방지 조치의 일환으로 분실한 키의 코드를 시스템에서 삭제해야 합니다. 서비스 센터 방문 시 남은 모든 키에 액세스해야 합니다.

* 옵션/액세서리.

9.1.5. 키의 배터리 교체

키의 배터리는 방전되면 교체할 수 있습니다. 배터리의 사용 수명은 키의 사용 빈도에 따라 달라집니다. Key Tag* 배터리는 교체할 수 없습니다.

참고

모든 배터리의 사용 수명은 한계가 있으며 결국 교체해야 합니다(키 태그(Key Tag)에는 해당되지 않습니다). 차량/키의 사용 빈도에 따라 배터리 수명이 달라집니다.



정보 심볼이 켜지고 차량 키 배터리가 낮습니다. 교체 방법은 사용 설명서를 참조하십시오.라는 메시지가 중앙 화면에 표시되면 키의 배터리를 교체해야 합니다.

배터리 레벨이 낮다는 또 다른 징후는 키의 범위 감소입니다.

키 태그(Key Tag)*의 배터리는 교체할 수 없습니다. 배터리가 방전되면 볼보 공식 서비스 센터에서 새 키 태그를 주문할 수 있습니다.

중요

방전된 키 태그(Key Tag)는 차량 시스템에서 삭제할 수 있는 볼보 공식 서비스 센터에 반납하십시오. 이 키는 배터리가 방전된 경우에 백업 시동을 통해 여전히 차량 시동에 사용할 수 있습니다.

키 열기 및 배터리 교체하기

본 설명서의 내용은 인쇄 당시의 사용자 설명서 상태를 나타내며 향후에는 완전히 유효하지 않을 수 있습니다. 자세한 내용은 면책 조항 전문의 첫 번째 페이지를 참조하십시오.

! 중요

새 배터리의 접점 표면에 손가락을 대지 마십시오. 이로 인해 배터리의 기능이 손상됩니다.

볼보 로고가 있는 전면이 위로 향하고 키 링 브래킷이 사용자를 향하도록 키를 듭니다.

키 링 브래킷의 왼쪽에 고정장치가 있습니다. 이 고정장치가 오른쪽에 있는 경우에 이는 이전에 배터리를 교체할 때 전면과 후면이 바뀐 것입니다.

1 **1**



키 링 브래킷의 이 고정장치를 옆으로 민 후 전면 셀을 브래킷에서 밀어 분리합니다.

- ▶ 셀이 분리되며 들어올려 분리할 수 있습니다.
셀 아래에는 후면을 분리하기 위한 또 다른 고정장치가 있습니다.

2 **2**



전면 셀 뒤에 있는 고정장치를 옆으로 민 후 후면 셀을 키 링 브래킷에서 밀어 뺍니다.

- ▶ 셀이 분리되며 들어올려 분리할 수 있습니다.
배터리 커버는 셀 아래에 있습니다.

3 **3**



배터리 커버를 반시계 방향으로 열림(OPEN) 위치까지 돌립니다. 스크루 드라이버나 동전 등을 사용하세요.

배터리 커버를 들어 올려 뺍니다. 분리하기가 어려운 경우에는 좁은 공구를 사용하여 위쪽으로 파낼 수 있습니다.

4 **4**



배터리 + 쪽은 위를 향하고 있습니다. 가장자리를 눌러 배터리를 헐겁게 한 후 들어 올려 빼냅니다.

5 **5**



새 배터리를 (+) 쪽을 위로 오게 하여 장착합니다. 키의 배터리 접점을 손가락으로 만지지 마십시오.

배터리의 가장자리를 두 개의 외부 플라스틱 고정장치 아래에 위치시킵니다.

그런 다음 배터리를 아래로 눌러 상부 플라스틱 고정장치에 의해 제자리에 고정되도록 합니다.

i 참고

CR2032, 3 V 배터리를 사용하십시오.

i 참고

불보는 UN Manual of Test and Criteria, Part III, sub-section 38.3에 적합하고 교환 용 배터리로 추천합니다. 제공된 배터리 또는 불보 공식 서비스 센터에서 교체에 사용하는 배터리는 동일한 기준을 충족합니다.

6 **6**



배터리 커버를 다시 장착하고 시계 방향으로 돌려 잠김(CLOSE) 위치에 오게 합니다.

7 **7**



후면 셀을 제거의 역순으로 다시 부착합니다. 후면 셀에는 로고가 없습니다. 체결음이 들릴 때까지 셀을 안으로 누른 후 원래 위치로 몇 밀리미터 더 밀니다.

- ▶ 추가로 딸깍 소리가 나면 셀이 제자리에 단단히 고정되었다는 것을 나타내는 것입니다. 간극이 남지 않아야 합니다.

8 **8**



키를 돌린 후 전면 셀을 후면 셀의 경우와 동일한 방식으로 다시 장착합니다.

⚠ 경고

배터리의 극성이 올바르게 장착되었는지 확인하십시오. 키를 오랫동안 사용하지 않을 경우에는 배터리를 탈거하여 배터리의 누출 및 손상을 방지하십시오. 배터리가 손상되거나 누출되면, 피부에 닿을 경우 부식성 부상을 일으킬 수 있습니다. 따라서 손상된 배터리를 다룰 때는 보호 장갑을 착용하십시오.

- 배터리는 어린이의 손이 닿지 않는 곳에 보관하십시오.
- 아이들이나 애완동물이 삼킬 수 있기 때문에 배터리를 아무데나 놔두지 마십시오.
- 배터리를 분해하거나 쇼트 시키거나 화염에 던져 넣지 마십시오.
- 충전식 이외의 배터리는 충전하지 마십시오. 폭발할 수 있습니다.
- 배터리 작동 제품의 손상 징후를 정기적으로 점검하십시오.

키 또는 배터리가 손상되었거나 누출되기 시작했다는 어떠한 표시라도 있는 경우에 키를 사용하지 않아야 합니다. 결함이 있는 제품은 어린이의 손이 닿지 않는 곳에 보관하십시오.

! 중요

사용한 배터리는 환경 친화적인 방식으로 재활용해야 합니다.

* 옵션/액세서리.

9.1.6. 키 버튼을 사용한 잠금 및 잠금 해제

키 버튼을 사용하여 전체 차량을 잠금/잠금 해제할 수 있습니다. ^[1]



키 버튼을 사용한 잠금

- 1  버튼을 누르면 차량이 잠깁니다.

잠금장치가 작동하려면 운전석 도어가 닫혀 있어야 합니다 ^[2]. 열려 있는 도어나 트렁크는 닫힐 때까지 잠기지 않고 경보가 작동하지 않습니다*. 모든 도어와 트렁크가 닫히고 잠기면 경보장치의 움직임 감지기*가 작동합니다.

참고

키를 차내에 두고 차량을 잠가버린 경우 다른 유효한 키를 사용하여 차량의 잠금을 해제하지 않는 한 차량 키가 일시적으로 작동 정지됩니다.

트렁크리드가 열려 있을 때 잠그기

참고

트렁크 리드가 열린 상태에서 차량을 잠글 경우, 트렁크 리드가 닫혀 있을 때 키를 트렁크에 놓아두지 않도록 주의하십시오. ^[3]

키 버튼을 사용한 잠금 해제

본 설명서의 내용은 인쇄 당시의 사용자 설명서 상태를 나타내며 향후에는 완전히 유효하지 않을 수 있습니다. 자세한 내용은 면책 조항 전문의 첫 번째 페이지를 참조하십시오.

- 1  버튼을 누르면 차량의 잠금이 해제됩니다.

자동 재잠금 기능

도어나 트렁크리드는 잠금 해제 후 2분 이내에 열지 않으면 자동으로 잠깁니다. 이 기능은 차량을 우발적으로 잠그지 않고 두는 것을 방지하기 위한 것입니다.

키가 작동하지 않는 경우

키 버튼이 작동하지 않는 경우 배터리가 소모되었을 수 있습니다. 이 경우 배터리를 교체하거나 탈착식 보조 키를 사용하십시오.

[1] 연료 주입구 덮개에도 적용됩니다.

* 옵션/액세서리.

[2] 차량에 키리스 잠금/잠금 해제 장치*가 장착된 경우 모든 도어를 닫아야 합니다.

[3] 열쇠가 없는 잠금/잠금 해제 기능*이 장착된 차량은 차내에서 키가 감지된 경우, 트렁크 리드를 닫아도 잠가지지 않습니다.

9.1.7. Care Key - 속도 제한 키

차량 소유자는 Care Key를 이용하여 차량 최고 속도를 제한할 수 있습니다. 속도 제한은 차량을 빌려주는 경우에 차량을 안전하게 운전할 것을 권장하기 위한 것입니다.



Care Key 버튼 기능은 표준 키의 버튼 기능과 동일합니다. 속도 제한을 설정하지 않은 경우 차량과 키는 평소처럼 작동합니다. 다른 키와 마찬가지로 Care Key는 사용자 프로필에 연결해 차량에 개인 설정을 저장할 수 있습니다.

속도 제한은 관리자 사용자 프로필에서 설정할 수 있습니다. Care Key를 사용하여 차량의 잠금을 해제할 경우 또는 운전석 도어가 열렸을 때 차량이 운전석 측의 Care Key를 감지할 경우, 속도 제한이 활성화됩니다.

특정 키를 사용하는 경우에 속도 제한을 설정하는 옵션은 어리거나 경험이 적은 운전자, 주차 대행 서비스, 정비소 등에 차량을 맡길 때 안전성을 높이기 위한 것입니다.

본 설명서의 내용은 인쇄 당시의 사용자 설명서 상태를 나타내며 향후에는 완전히 유효하지 않을 수 있습니다. 자세한 내용은 면책 조항 전문의 첫 번째 페이지를 참조하십시오.

9.1.8. Care Key에 속도 제한 설정

Care Key의 속도 제한은 중앙 화면에서 설정합니다.

Care Key의 속도 제한은 관리자 권한이 있는 프로필에서만 설정할 수 있습니다. 설정에 액세스하는 방법:

- 1 중앙 화면에서  버튼을 누릅니다.
 - 2 프로필 선택.
 - 3 케어 키 선택.
 - 4 속도 제한 활성화를 실시하고 원하는 최고 속도를 선택합니다^[1].
- 속도 제한은 Care Key를 통해 차량을 사용할 때 활성화됩니다.

이 기능을 해제하려면 제한이 없는 키를 사용하여 차량의 잠금을 해제해야 합니다. Care Key 속도 제한은 중앙 화면의 설정을 통해 비활성화할 수 있습니다. Care Key는 보통의 키처럼 사용할 수 있습니다.

운전자 화면의 표시

활성화된 속도 제한은 운전자 화면에 심볼과 제한 속도 초과할 수 없음 케어 키 사용 중 메시지로 표시됩니다. 속도계의 노란색 점선은 현재 속도 제한을 표시합니다.

심볼	의미
	속도 제한이 활성화 상태입니다.

[1] 가능한 범위는 50~150 km/h (30~95 mph)이며, 10 km/h (5 mph)씩 증가합니다.

9.1.9. 키 버튼을 이용한 트렁크리드 잠금 해제

키에는 트렁크리드만 잠금 해제하기 위한 버튼이 있습니다.

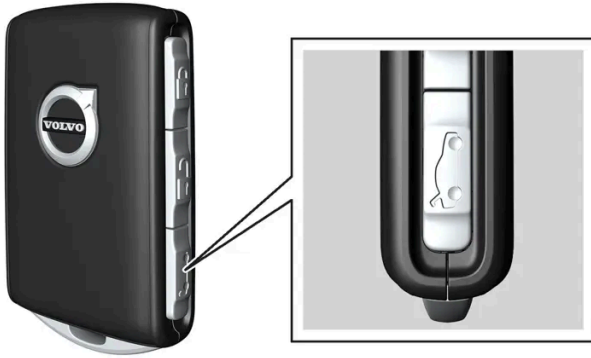

1 키의  버튼을 누릅니다.

> 트렁크리드가 닫힌 상태로 잠금 해제됩니다.

도어가 여전히 잠겨 있고 경보가 설정됩니다*. 계기판의 잠금 및 경보 표시등이 꺼져 차량 전체가 잠겨 있지 않음을 표시합니다.

트렁크리드 아래쪽 가장자리 아래의 고무 재질 버튼을 잡아 트렁크리드를 열 수 있습니다.

트렁크리드는 2분 이내에 열지 않는 경우에는 다시 잠기고 경보가 재활성화됩니다.

* 옵션/액세서리.

9.1.10. 탈착형 보조키

표준 키에는 여러 기능이 있고 금속으로 만든 탈착형 보조키가 포함됩니다.

보조키의 고유 코드는 볼보 공식 서비스 센터가 공급합니다. 새 보조키를 주문할 때에는 이를 사용할 것을 권장합니다.

보조키 적용 분야

탈착형 보조키 사용:

- 버튼을 눌러 중앙 잠금장치를 활성화할 수 없는 경우에는 좌측 전방 도어를 수동으로 열 수 있습니다.
- 모든 도어에 비상 잠금을 실시합니다
- 뒷좌석 도어의 기계적 어린이 보호용 잠금장치를 활성화 및 비활성화할 수 있습니다.

보조키가 차량 잠금 해제에 사용된 경우, 키를 터널 콘솔의 컵 홀더에 있는 백업 리더기에 넣어 경보 해제와 차량 시동이 가능합니다.

Key Tag 액세서리에는 탈착형 보조키가 포함되어 있지 않습니다.

보조키 꺼내기

볼보 로고가 있는 전면이 위로 향하고 키 링 브래킷이 사용자를 향하도록 키를 듭니다.

키 링 브래킷의 왼쪽에 고정장치가 있습니다. 이 고정장치가 오른쪽에 있는 경우에 이는 이전에 조립할 때 전면과 후면이 바뀐 것입니다.

1 **1**



키 링 브래킷의 이 고정장치를 옆으로 민 후 전면 셸을 브래킷에서 밀어 분리합니다.

▶ 셸이 분리되며 들어올려 분리할 수 있습니다.

2 **2**



보조키를 꺼냅니다.

3 **3**



전면 셸을 제거의 역순으로 다시 부착합니다. 체결음이 들릴 때까지 셸을 안으로 누른 후 원래 위치로 몇 밀리미터 더 밀니다.

▶ 추가로 딸깍 소리가 나면 셸이 제자리에 단단히 고정되었다는 것을 나타내는 것입니다. 간극이 남지 않아야 합니다.

9.1.11. 탈착형 보조 키를 이용한 잠금 및 해제

키의 배터리가 방전된 경우 등에 탈착형 보조 키를 사용하여 외부에서 차량의 도어 중 하나를 잠금 해제할 수 있습니다.

보조 키를 이용한 잠금 해제

i 참고

보조키로 도어 잠금을 해제한 후 도어가 열리면, 경보가 작동합니다. 경보를 수동으로 해제해야 합니다. - 차량의 문을 열기 전에 해당 섹션을 읽어 볼 것을 권장합니다.

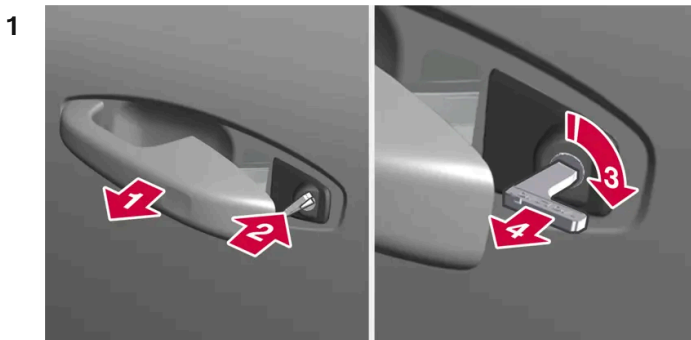

1 차량의 왼쪽에서 앞좌석 도어 핸들을 끝까지 밖으로 당깁니다.

2 키를 집어넣습니다.

3 시계 방향으로 45도 돌려 키가 뒤쪽을 똑바로 가리키도록 합니다.

4 키를 다시 원래 위치로 45도 돌린 후 뺍니다.

> 도어는 손잡이를 사용하여 열릴 수 있습니다.

보조 키를 이용한 잠금

앞좌석 왼쪽 도어는 탈착형 보조 키를 사용해 잠글 수 있습니다.

다른 도어에는 끝부분 표면에 잠금장치 재설정 홈이 있어서 보조 키를 사용해 안쪽으로 눌러야 합니다. 그러면 도어가 기계적으로 잠기기 때문에 밖에서는 열 수 없지만 안에서는 열 수 있습니다.

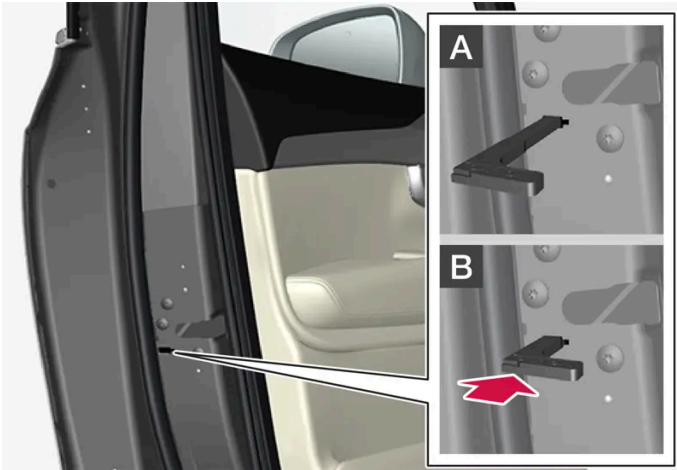

도어의 수동 잠금. 어린이 보호용 잠금장치와 혼동하지 않아야 합니다.

- 1 탈착형 보조 키를 버튼이 있는 키에서 꺼냅니다.
- 2 잠금장치를 재설정하려면 구멍에 보조 키를 넣습니다.
- 3 키를 바닥에 닿을 때까지, 12 mm(0.5 인치) 정도 밀어 넣습니다.

A 바깥과 안 모두에서 도어를 열 수 있습니다.

B 도어가 차단되어 바깥에서 열 수 없습니다. A 위치로 돌아가려면 내부 도어 핸들을 열어야 합니다.

i 참고

- 도어의 잠금장치 재설정은 모든 도어를 동시에 잠그지 않고 특정 도어만 잠급니다.
- 어린이 보호용 잠금장치를 활성화한 상태에서 수동으로 잠근 경우 그 도어는 내부에서도 외부에서도 열 수 없습니다. 키 버튼, 중앙 잠금 버튼, 키리스 잠금 시스템* 또는 Volvo Cars 앱 중 하나를 사용하여 잠금 해제 할 수 있습니다.

* 옵션/액세서리.

9.1.12. 키 작동 범위

키가 제대로 작동하려면 차량으로부터 특정 거리 내에 키가 있어야 합니다.

키와 차량 사이에 물리적 장벽이 있는 경우 작동 범위에 악영향을 미치거나 또는 신호가 완전히 차단 될 수 있습니다.

키의 버튼 사용

본 설명서의 내용은 인쇄 당시의 사용자 설명서 상태를 나타내며 향후에는 완전히 유효하지 않을 수 있습니다. 자세한 내용은 면책 조항 전문의 첫 번째 페이지를 참조하십시오.

버튼 조작에 의해 제어되는 키의 작동 범위는 차량에서 약 20 미터 (65 피트) 입니다.

버튼을 눌렀을 때 차량이 응답하지 않는 경우 - 가까이 다가가 다시 시도합니다.

키리스 사용*

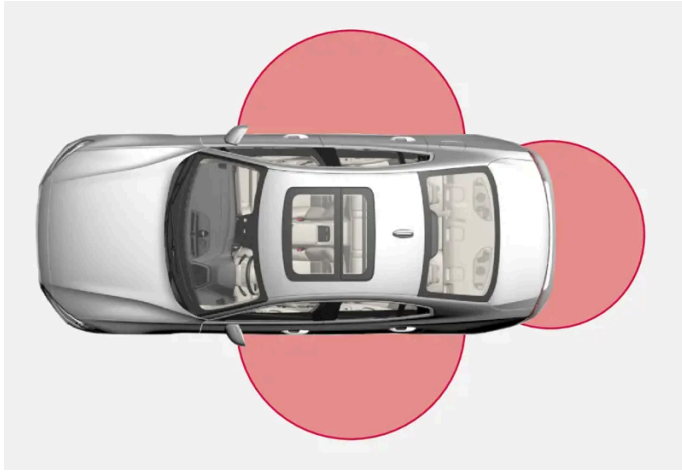

키리스 작업의 경우 키가 차량의 도어 또는 트렁크 리드에서 약 1~1.5미터 (3~5 피트) 범위 내에 있어야 합니다.

i 참고

주위의 전파, 건물, 지형 등에 따라 키의 기능을 방해 할 수 있습니다. 차량은 항상 키 블레이드를 사용하여 잠금/잠금 해제 할 수 있습니다.

* 옵션/액세서리.

9.1.13. 리모컨 키 시스템 형식 승인



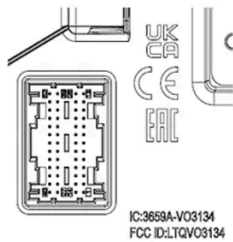
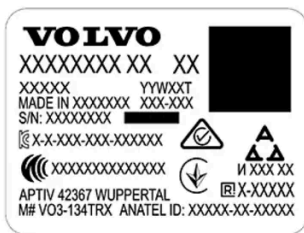

차량 리모컨 키 시스템에 대한 형식 승인은 다음 표들에 나와 있습니다.

잠금 시스템 키리스 시동(패시브 스타트) 및 키리스 잠금/잠금 해제(패시브 엔트리*)



리모컨 시스템용 CEM 표시. 보조적 형식 승인 번호에 대해서는 다음 표들을 참조하십시오.

본 설명서의 내용은 인쇄 당시의 사용자 설명서 상태를 나타내며 향후에는 완전히 유효하지 않을 수 있습니다. 자세한 내용은 면책 조항 전문의 첫 번째 페이지를 참조하십시오.

국가/ 지역		형식 승인
아르헨티나		표 아래의 그림을 참조하십시오.
브라질	MT-3245/2015	 0589-15-6830  (01) 0 7897843840961
유럽	이에 따라 Delphi Deutschland GmbH, 42367 Wuppertal은 이 VO3-134TRX가 지침 2014/53/EU (RED)에 명시된 필수 재산 요구사항 및 기타 관련 조항에 부합한다고 선언합니다.	
아랍에미리트	ER37847/15 DA0062437/11	
인도네시아	Nomor: 38301/SDPPI/2015	
요르단	TRC/LPD/2014/250	
말레이시아	RAAT/37A/1215/S(15-5198)	
멕시코	IFETEL: RLVDEVO15-0396	
나미비아	TA-2016-02	 Communications Regulatory Authority of Namibia
러시아		
세르비아	P1614120100	
남아프리카	TA-2014-1868	









아르헨티나



H-25867

리모컨

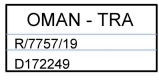
본 설명서의 내용은 인쇄 당시의 사용자 설명서 상태를 나타내며 향후에는 완전히 유효하지 않을 수 있습니다. 자세한 내용은 면책 조항 전문의 첫 번째 페이지를 참조하십시오.

국가/지역	형식 승인	
유럽	이에 따라 Huf Hüsbeck & Fürst GmbH & Co. KG는 이러한 종류의 무선 장비 HUF8423MS이 지침 2014/53/EU에 부합한다고 선언합니다. 파장: 433.92 MHz 최대 방출 송신 전력: 10 mW 제조사: Huf Hüsbeck & Fürst GmbH & Co. KG, Steeger Str. 17, 42551 Velbert, Germany	
아르헨티나		표 아래의 그림을 참조하십시오.
브라질	Anatel: 06768-19-06643 Modelo: HUF8423MS Este equipamento opera em caráter secundário isto é não tem direito a proteção contra interferência prejudicial, mesmo de estações do mesmo tipo, e não pode causar interferência a sistemas operando em caráter primário.	
필리핀	ESD-1919938C	
아랍에미리트		
가나	NCA Approved: ZRO-M8-7E3-138	
인도네시아 ^[1]	Sertifikat Nomor: 86806/SDPPI/2022 PLG ID: 8093	
CU (Customs Union) 카자흐스탄, 러시아		
모로코	AGREE PAR L'ANRT MAROC Numéro d'agrément: MR 20402 ANRT 2019 Date d'agrément: 10/07/2019	
몰도바		
나이지리아	Connection and use of this communication equipment is permitted by the Nigerian Communications Commission	
오만		
파라과이	HUF8423MS	
세르비아		









국가/지역		형식 승인
싱가포르	Complies with IMDA Standards DA103787	
남아프리카	TA-2019/772	
대만	<p>本產品符合低功率電波輻射性電機管理辦法 第十二條、第十四條等條文規定</p> <p>.1 經型式認證合格之低功率射頻電機，非經許可，公司、商號或使用者均不</p> <ul style="list-style-type: none"> 得擅自變更頻率、加大功率或變更原設計之特性及功能 <p>.2 低功率射頻電機之使用不得影響飛航安全及干擾合法通信；經發現有干擾</p> <ul style="list-style-type: none"> 現象時，應立即停用，並改善至無干擾時方得繼續使用 前項合法通信，指依電信法規定作業之無線電通信 <p>低功率射頻電機須忍受合法通信或工業、科學及醫療用電波輻射性電機設</p> <ul style="list-style-type: none"> 備之干擾 	
우크라이나	Справжнім Huf Hülsbeck & Fürst GmbH & Co KG заявляє, що тип радіообладнання відповідає Технічному[HUF8423MS] регламенту радіообладнання; повний текст -декларації про відповідність доступний на веб :сайті за такою адресою Робоча частота: 433,92 ГГц	
베트남		
벨라루스 공화국		
잠비아		 ZMB/ZICTA/TA/2019/7/105

아르헨티나

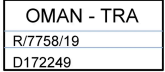

H-23694

키 태그

국가/지역	형식 승인	
유럽	이에 따라 Huf Hüsbeck & Fürst GmbH & Co. KG는 이러한 종류의 무선 장비 HUF8432MS이 지침 2014/53/EU에 부합한다고 선언합니다. 파장: 433.92 MHz 최대 방출 송신 전력: 10 mW 제조사: Huf Hüsbeck & Fürst GmbH & Co. KG, Steeger Str. 17, 42551 Velbert, Germany	
아르헨티나		표 아래의 그림을 참조하십시오.
브라질	Anatel: 04362-16-06643 Modelo: HUF8432MS Este equipo opera em caráter secundário isto é não tem direito a proteção contra interferência prejudicial, mesmo de estações do mesmo tipo, e não pode causar interferência a sistemas operando em caráter primário.	
가나	NCA Approved: ZRO-M8-7E3-139	
필리핀	ESD-1919939C	
아랍에미리트		
CU (Customs Union) 카자흐스탄, 러시아		
인도네시아 ^[1]	Sertifikat Nomor: 86808/SDPPI/2022 PLG ID: 8093	
모로코	AGREE PAR L'ANRT MAROC Numéro d'agrément: MR 20403 ANRT 2019 Date d'agrément: 10/07/2019	
몰도바		
나이지리아	Connection and use of this communications equipment is permitted by the Nigerian Communications Commission	
오만		
파라과이	HUF8432MS	
세르비아		

국가/지역	형식 승인	
싱가포르	Complies with IMDA Standards DA103787	
남아프리카	TA-2019-773	
대만	<p>本產品符合低功率電波輻射性電機管理辦法 第十二條、第十四條等條文規定</p> <p>.1 經型式認證合格之低功率射頻電機，非經許可，公司、商號或使用者均不</p> <ul style="list-style-type: none"> 得擅自變更頻率、加大功率或變更原設計之特性及功能 <p>.2 低功率射頻電機之使用不得影響飛航安全及干擾合法通信；經發現有干擾</p> <ul style="list-style-type: none"> 現象時，應立即停用，並改善至無干擾時方得繼續使用 前項合法通信，指依電信法規定作業之無線電通信 <p>低功率射頻電機須忍受合法通信或工業、科學及醫療用電波輻射性電機設</p> <ul style="list-style-type: none"> 備之干擾 	
우크라이나	Справжнім Huf Hülsbeck & Fürst GmbH & Co KG заявляє, що тип радіобладнання відповідає Технічному[HUF8432MS] регламенту радіобладнання; повний текст -декларації про відповідність доступний на веб :сайті за такою адресою Робоча частота: 433,92 ГГц	
베트남		
벨라루스 공화국		
잠비아		 ZMB/ZICTA/TA/2019/7/121

아르헨티나



H-23695

중앙 전자 모듈

국가/지역	형식 승인	
인도네시아	Sertifikat Nomor: 85998/SDPPI/2022 PLG ID: 13809	

본 설명서의 내용은 인쇄 당시의 사용자 설명서 상태를 나타내며 향후에는 완전히 유효하지 않을 수 있습니다. 자세한 내용은 면책 조항 전문의 첫 번째 페이지를 참조하십시오.

* 옵션/액세서리.

[1] 인도네시아만 해당됩니다.

9.1.14. 시동 및 잠금 시스템 안테나 위치

차량에는 키리스 시동 시스템용 안테나와 키리스 잠금 시스템용 안테나*가 장착됩니다.

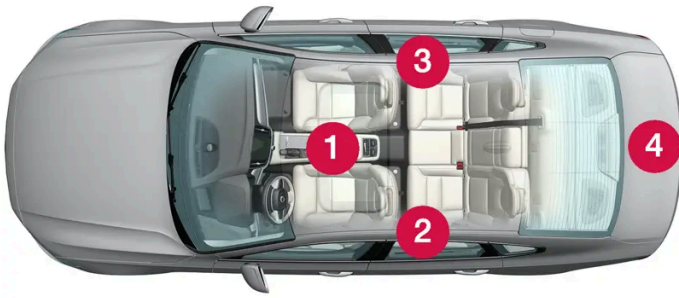

안테나 위치:

- 1 터널 콘솔 전면부의 컵 홀더 아래
- 2 좌측 뒷도어의 상부 전면부 [1]
- 3 우측 뒷도어의 상부 전면부 [1]
- 4 트렁크 [1]

⚠ 경고

심장 박동 조율기를 이식한 사람은 심장 박동 조율기와 키 시스템 간의 간섭을 방지하기 위해 안테나에서 최소 22cm(9인치)의 거리를 유지해야 합니다.

* 옵션/액세서리.

[1] 키리스 잠금 및 잠금 해제 기능*이 탑재된 차량에만 적용됩니다.

9.1.15. 시동 스위치 위치

전기 시스템을 여러 레벨/위치로 설정하여 다양한 기능을 사용할 수 있습니다.

엔진이 꺼진 상태에서 제한된 수의 기능을 사용할 수 있도록 하기 위해 차량의 전기 시스템을 3가지 서로 다른 레벨(0, I 및 II)로 설정할 수 있습니다. 이들 레벨은 사용 설명서 전체에 걸쳐서 "시동 스위치 위치"라는 명칭으로 설명되어 있습니다.

본 설명서의 내용은 인쇄 당시의 사용자 설명서 상태를 나타내며 향후에는 완전히 유효하지 않을 수 있습니다. 자세한 내용은 면책 조항 전문의 첫 번째 페이지를 참조하십시오.

다음 표는 각 시동 스위치 위치/레벨 에서 이용할 수 있는 기능을 표시합니다.

레벨	기능
0	<ul style="list-style-type: none"> • 누적주행거리, 시계 및 온도 게이지가 점등됩니다^[1]. • 전동* 시트는 조절할 수 있습니다. • 중앙 화면이 시작되어 사용할 수 있습니다^[1]. • 인포테인먼트 시스템을 사용할 수 있습니다^[1]. <p>이 위치에서는 기능이 작동하는 시간이 제한되므로 일정 시간이 지나면 기능이 자동으로 꺼집니다.</p>
I	<ul style="list-style-type: none"> • 파노라마 선루프, 전동 윈도우, 실내의 12V 전원 소켓, 블루투스(Bluetooth), 내비게이션, 전화, 환기용 팬 및 앞유리 와이퍼를 사용할 수 있습니다. • 전동 시트는 조절할 수 있습니다. • 트렁크의 12V 전원 소켓*을 사용할 수 있습니다. <p>이 위치에서는 동력이 배터리에서 인출됩니다.</p>
II	<ul style="list-style-type: none"> • 전조등이 점등됩니다. • 경고/표시등이 5 초 동안 점등됩니다. • 기타 여러 시스템이 작동됩니다. 그러나 시트 쿠션 및 뒷유리의 열선은 차량의 시동이 걸린 후에만 켜집니다. <p>이 시동 스위치 위치는 배터리의 전원을 많이 소비하므로 피해야 합니다.</p>

[1] 도어가 열려 있는 때에도 켜집니다.

* 옵션/액세서리.

9.1.16. 시동 모드 선택

전기 시스템을 여러 레벨/위치로 설정하여 다양한 기능을 사용할 수 있습니다.

시동 스위치 위치 선택



터널 콘솔의 시동 노브.

- 시동 스위치 0 위치 - 차량의 잠금을 해제하고 차량 내부에 키를 둡니다.

i 참고

엔진을 시동하지 않고 I 또는 II 레벨에 도달하려면 이러한 점화 위치를 선택할 경우 브레이크 페달을 밟지 마십시오.

- 시동 스위치 I 위치 - 시동 버튼을 시계 방향으로 돌린 후 놓습니다. 컨트롤은 자동으로 시작 위치로 돌아갑니다.
- 시동 스위치 II 위치 - 시동 버튼을 시계 방향으로 돌린 후 약 5 초 동안 그 위치에 유지합니다. 이후 시동 노브를 놓으면 시동 노브가 자동으로 시작 위치로 돌아갑니다.
- 시동 스위치 0 위치로 돌아가기 - 시동 스위치 I 위치 및 II 위치에서 0 위치로 돌아가려면 시동 버튼을 시계 방향으로 돌린 후 놓습니다. 컨트롤은 자동으로 시작 위치로 돌아갑니다.

9.2. 잠금 및 잠금 해제

9.2.1. 키리스 잠금 및 잠금 해제

9.2.1.1. 발 동작으로 트렁크리드 작동*

뒷범퍼 아래에서 발 동작*을 사용해 트렁크리드를 열 수 있습니다. 이 기능은 양 손에 물건을 들고 있을 때 편리하게 사용할 수 있습니다.

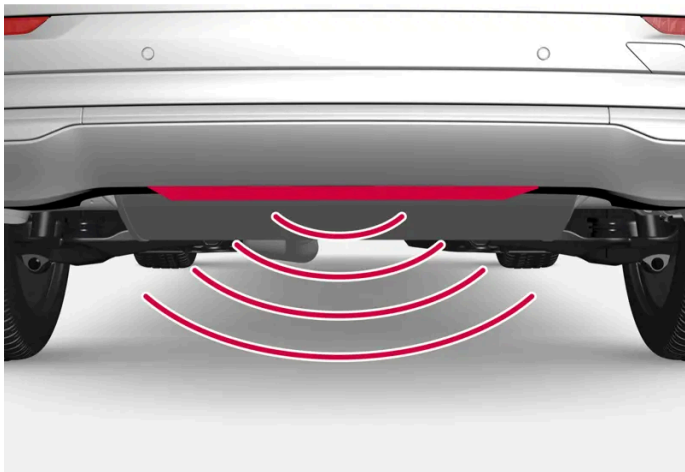

센서는 범퍼 중앙에 있습니다.

차량 키 중 하나가 차량 뒤에 약 1 m(3 ft) 거리 이내에 있어야 작동할 수 있습니다. 이것은 차량이 잠금 해제될 경우에도 적용됩니다.

발 동작으로 트렁크리드 열기

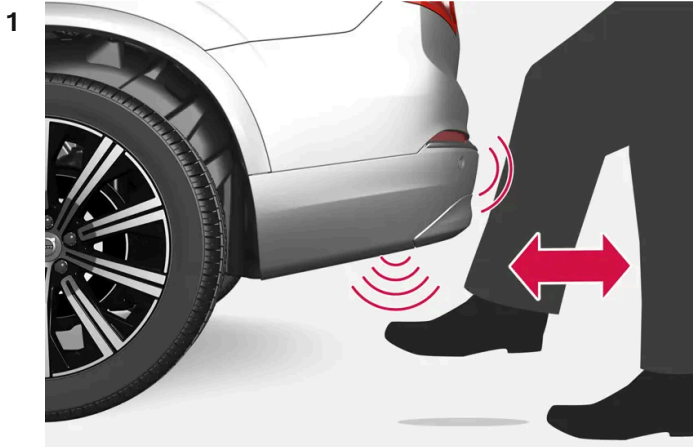

감지기 작동 구역 내의 차는 동작.

뒷범퍼 아래의 센서 부위에서 앞으로 차는 동작을 한 번 취하고 한 걸음 물러납니다. 범퍼에 닿을 필요가 없습니다.

➤ 트렁크리드가 열릴 때 짧은 신호음이 울립니다.

수신 범위 내에서 키가 없는 상태에서 발차기 동작을 여러 번 하면 잠시 후 기능이 비활성화됩니다.

발 차는 동작을 하는 동안 차량의 아래에 발을 두지 마세요. 켜지지 않을 수 있습니다.

트렁크리드는 수동으로 아래로 누르면 닫힙니다.

i 참고

발 동작 감지기 주변은 깨끗하게 유지하십시오. 먼지, 얼음 또는 눈이 쌓이면 기능에 방해가 될 수 있습니다.

i 참고

키가 수신 범위 내에 있으면 세차 시 등에 시스템이 켜질 수 있으니 주의하십시오.

* 옵션/액세서리.

9.2.1.2. 시동 및 잠금 시스템 안테나 위치

차량에는 키리스 시동 시스템용 안테나와 키리스 잠금 시스템용 안테나*가 장착됩니다.

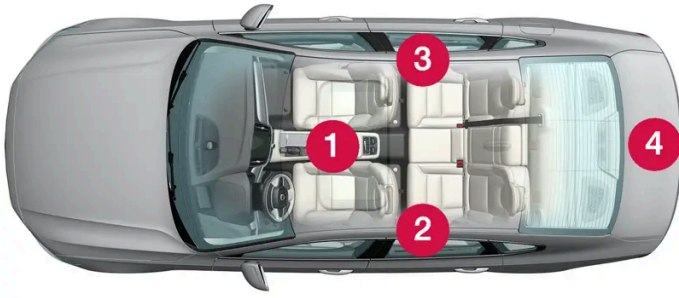

안테나 위치:

- 1 터널 콘솔 전면부의 컵 홀더 아래
- 2 좌측 뒷도어의 상부 전면부^[1]
- 3 우측 뒷도어의 상부 전면부^[1]
- 4 트렁크^[1]

! 경고

심장 박동 조율기를 이식한 사람은 심장 박동 조율기와 키 시스템 간의 간섭을 방지하기 위해 안테나에서 최소 22cm(9인치)의 거리를 유지해야 합니다.

* 옵션/액세서리.

[1] 키리스 잠금 및 잠금 해제 기능*이 탑재된 차량에만 적용됩니다.

9.2.1.3. 터치 감지면을 이용한 키리스 잠금 및 잠금 해제*

키리스 잠금 및 잠금 해제 기능을 탑재한 경우 키의 버튼을 사용할 필요가 없습니다. 키가 차량에 가까이 있으면 됩니다. 도어 핸들의 터치 감지면을 통해 차량이 잠기고 잠금 해제됩니다.

터치 감지면

도어 핸들

도어 핸들 외부에는 잠금장치용 움푹 패인 부분이 있고, 내부에는 잠금 해제를 위한 터치 감지면이 있습니다.

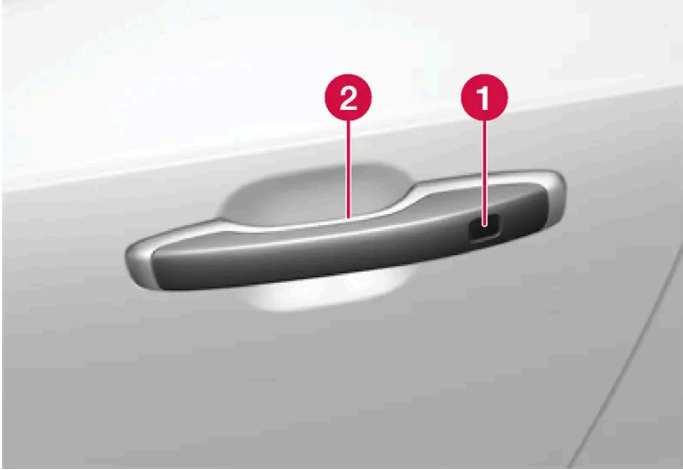

- ① 잠금용 터치 감지부
- ② 잠금 해제용 터치 감지면

i 참고
한 번에 하나의 터치부만 활성화됩니다. 잠금장치 표면을 터치한 상태에서 도어 핸들을 잡으면 이중으로 명령을 전달할 수 있습니다. 이로 인해 요청된 동작(잠금/잠금 해제)이 실행되지 않거나 늦게 실행됩니다.

트렁크리드 손잡이

트렁크리드 손잡이는 고무 재질 버튼이며 테일게이트 아래에 있고 잠금 해제용으로만 사용됩니다.

i 참고
키가 작동 범위 내에 있는 경우 세차시 시스템이 작동 할 수 있습니다.

* 옵션/액세서리.

9.2.1.4. 키리스 잠금 및 잠금 해제*

키리스 잠금 및 잠금 해제의 경우 도어 핸들의 터치 감지면을 터치하여 차량을 잠금 또는 잠금 해제하기에 충분합니다. 차 근처에 키가 있어야 합니다.

i 참고

잠금/해제 기능이 작동하려면 키가 작동 범위 내에 있어야 합니다.

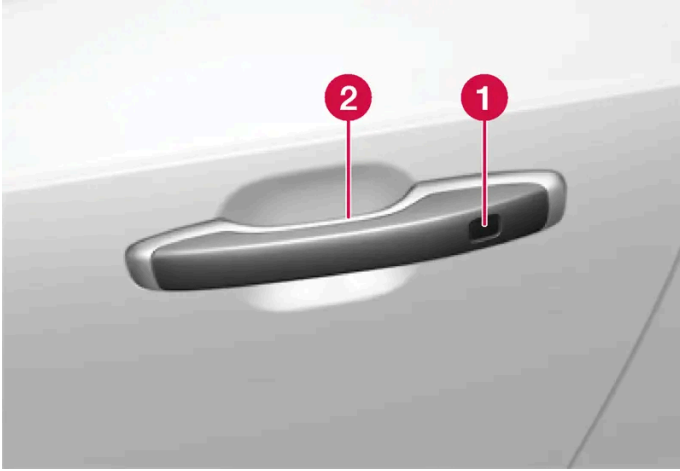

- 1 잠금용 터치 감지부
- 2 잠금 해제용 터치 감지면

i 참고

키가 작동 범위 내에 있는 경우 세차시 시스템이 작동 할 수 있습니다.

키리스 잠금

차량이 완전히 닫힌 상태에서 차량의 핸들을 터치하여 키리스 잠금을 작동할 수 있습니다.

트렁크리드가 열려 있어도 측면 도어의 핸들을 사용하여 잠글 수 있습니다. 이 경우 트렁크리드가 닫힌 후 잠깁니다.

- 1 도어를 닫은 후 도어 핸들 외부의 터치 감지면을 만지십시오.
- > 계기판의 잠금 표시등이 깜박이기 시작하여 차량이 잠겼음을 나타냅니다.

키리스 잠금으로 윈도우 닫기

모든 측면 윈도우와 파노라마 선루프*를 동시에 닫으려면 닫힐 때까지 도어 핸들 외부의 감지 홈에 손가락을 대고 있습니다.

트렁크리드가 열려 있을 때 잠그기

차량이 잠겨 있었지만 트렁크 리드는 여전히 열려 있을 경우, 트렁크 리드를 닫을 때 리모컨을 트렁크에 두지 마십시오.

 참고

차량 내에서 리모컨이 감지되면, 트렁크 리드는 닫혀 있을 때 잠기지 않습니다.

키리스 잠금 해제

- 1 도어 핸들을 잡거나 트렁크 리드 손잡이 밑의 고무 재질 버튼을 부드럽게 누르면 차량의 잠금이 해제됩니다.
- 계기판의 잠금 표시등이 깜박이기 시작하여 차량이 잠금 해제되었음을 나타냅니다.

자동 재잠금 기능

차량은 잠금 해제 후 2분 이내에 열리지 않으면 자동으로 다시 잠깁니다. 이 기능은 차량을 우발적으로 잠그지 않고 두는 것을 줄이기 위한 것입니다.

* 옵션/액세서리.

9.2.1.5. 키리스 승차 설정*

자동차 키 없이 차량 잠금 및 잠금 해제를 위해 서로 다른 순서를 선택할 수 있습니다.

- 1 중앙 화면에서  버튼을 누릅니다.
- 2 컨트롤 버튼을 누릅니다.
- 3 잠금 해제 설정(세팅)를 선택합니다.

* 옵션/액세서리.

9.2.1.6. 트렁크리드의 키리스* 잠금 해제

키리스 잠금 및 잠금 해제를 사용하면 트렁크리드 핸들에 위치한 고무 재질 버튼을 살짝 눌러 잠금을 해제 할 수 있습니다.

 참고

잠금 해제 기능이 작동하려면 차량의 키가 후방의 작동 범위 내에 있어야 합니다.

트렁크리드가 전동 잠금장치에 의해 닫힌 상태로 유지됩니다.

여는 방법:

- 1 트렁크리드 손잡이 아래의 고무 재질 버튼을 부드럽게 누릅니다.
 - > 잠금장치가 해제됩니다.
- 2 외부 손잡이를 들어올려 트렁크리드를 엽니다.

 중요

- 고무 재질 버튼은 전기 접점이 손상되지 않도록 주의하여 취급하십시오. 너무 강하게 누르지 마십시오.
- 열 때 고무 재질 버튼을 들어 올리지 마십시오. 핸들을 사용하십시오.

후방 범퍼 아래에서 차는 동작을 통해 트렁크리드를 열 수도 있습니다.

 경고

트렁크 도어가 열린 상태로 주행하지 마십시오! 트렁크를 통해 유독 배출가스가 차량 내부로 유입될 수 있습니다.

* 옵션/액세서리.

9.2.2. 키

차량의 물리적 키는 다양한 종류로 제공됩니다. 차량은 키가 동승석 앞부분에 있을 때 이를 감지하여 차량을 시동할 수 있습니다.



키의 종류에는 표준 키, Key Tag* 및 Care Key가 있습니다.^[1]

표준 키 및 Care Key는 버튼이 있습니다. 기본으로 제공되는 개수의 키 이외에 추가 키를 주문할 수 있습니다. 키리스 잠금 및 잠금 해제*가 적용된 차량의 경우에 약간 작고 가벼우며 버튼이 없는 키(Key Tag)를 액세서리로 구입할 수 있습니다.

차량을 시동하려면 키가 실내의 앞쪽 부분에 있어야 합니다.

키리스 잠금 및 잠금 해제(Passive Entry)* 기능이 탑재된 차량의 경우 리모컨을 차량 내의 어느 곳에 두어도 차량을 시동할 수 있습니다.

이러한 키들은 서로 각기 다른 사용자 프로필에 연결하여 개인 취향에 맞게 저장 가능합니다.

! 경고

키에는 버튼형의 셀 배터리가 있습니다. 새로운 배터리나 사용된 배터리는 어린이의 손이 닿지 않는 곳에 보관하십시오. 배터리를 삼킨 경우 심각한 부상을 입을 수 있습니다.

배터리 커버를 올바르게 닫을 수 없는 경우와 같은 손상이 발견되는 제품은 사용하지 않습니다. 결함이 있는 제품은 어린이의 손이 닿지 않는 곳에 보관하십시오.

표준 키 및 그 버튼



키에는 버튼이 4개 있습니다. 1개는 왼쪽에 있고 3개는 오른쪽에 있습니다.

🔒 잠금

버튼을 한 번 누르면 차량이 잠기고 경보*가 작동됩니다.

길게 한 번 누르면 모든 윈도우와 파노라마 선루프*가 닫힙니다.

🔓 잠금 해제

버튼을 한 번 누르면 차량이 잠금 해제되고 경보*가 해제됩니다. 길게 한 번 누르면 모든 윈도우가 동시에 열립니다. 예를 들어 실내가 더운 차량에 타기 전에 차량에 빠르게 공기를 불어넣는 데 사용할 수 있습니다.

🚗 트렁크리드

버튼을 한 번 누르면 경보*가 해제되고 트렁크리드가 잠금 해제됩니다.

⚠️ 패닉 알람 기능

패닉 알람 기능은 긴급 시 주목을 끄는 데 사용됩니다. 버튼을 3초 이상 길게 누르거나 3초 이내에 두 번 누르면 비상 경보가 작동하여 차량의 방향지시등이 깜박이고 경적이 울립니다. 비상 경보가 5초 이상 작동한 후 잠금해제 버튼을 사용하여 비상 경보를 끌 수 있습니다. 그렇지 않으면 2분 45초 후에 자동으로 작동 해제됩니다.

! 경고

차량을 떠날 때 누구든 차량에 남아 있는 경우, 항상 키를 가져가서 전동 윈도우와 파노라마 선루프*의 전원을 차단해야 합니다.

i 참고

키를 차내에 두고 차량을 잠가버린 경우 다른 유효한 키를 사용하여 차량의 잠금을 해제하지 않는 한 차량 키가 일시적으로 작동 정지됩니다.

버튼 없는 키(Key Tag)*

키 태그는 키리스 잠금 및 잠금 해제 기능이 있는 자동차용 액세스리모컨으로 주문할 수 있습니다. 시동과 키리스 잠금 및 잠금 해제는 표준 키와 동일한 방식으로 작동합니다. 키는 약 10 미터(30 피트) 깊이에서 최대 60분간 방수 기능을 유지합니다. 탈착식 보조키가 없고 배터리를 교체할 수 없습니다.

Care Key

특정 키 사용 시 Care Key를 이용하여 최고속도를 설정할 수 있습니다. 이러한 제한은 차량을 빌려주는 경우에 차량을 안전하게 운전할 것을 권장하기 위한 것입니다.

활성 키를 차량에서 제거한 경우



엔진이 작동 중일 때 키를 차량에서 제거하는 경우에는 차량 키가 감지되지 않았습니다. 자세한 정보는 사용 설명서를 참조하십시오. 경고 메시지가 운전자 화면에 표시되고 마지막 도어를 닫을 때 알림음이 들립니다.

키를 차량으로 다시 가져온 후 우측 키패드의 O 버튼을 누르거나 모든 도어가 닫히면 메시지가 사라집니다.

간섭

키의 키리스 시동 및 키리스 잠금 및 잠금 해제 기능*은 전자파나 차폐물의 방해 받을 수 있습니다.

i 참고

차량 키는 금속 물체 및 전자 기기 (휴대폰, 태블릿, 노트북, 충전기 등) 근처에 두지 않도록 하십시오. 10-15 cm (4-6 인치) 이상 떨어지도록 하십시오.

여전히 간섭이 있을 경우, 키의 탈착형 보조키를 사용하여 잠금 해제합니다. 그런 다음 키를 컵 홀더의 백업 리더에 넣어 경보를 해제하여 차량이 시동될 수 있도록 합니다.

i 참고

키를 백업 리더기에 놓을 때는 컵 홀더가 다른 차량 키 또는 금속 물질, 전자 기기 (휴대폰, 태블릿, 노트북, 충전기 등)로부터 떨어져 있는지 확인하십시오. 이러한 물건들은 기능을 방해 할 우려가 있습니다.

* 옵션/액세서리.

[1] 그림은 참고용이며 차량 모델에 따라 부분이 다를 수 있습니다.

9.2.3. 키 버튼을 사용한 잠금 및 잠금 해제

키 버튼을 사용하여 전체 차량을 잠금/잠금 해제할 수 있습니다. [1]



키 버튼을 사용한 잠금

- 1  버튼을 누르면 차량이 잠깁니다.

잠금장치가 작동하려면 운전석 도어가 닫혀 있어야 합니다 [2]. 열려 있는 도어나 트렁크는 닫힐 때까지 잠기지 않고 경보가 작동하지 않습니다*. 모든 도어와 트렁크가 닫히고 잠기면 경보장치의 움직임 감지기*가 작동합니다.

참고

키를 차내에 두고 차량을 잠가버린 경우 다른 유효한 키를 사용하여 차량의 잠금을 해제하지 않는 한 차량 키가 일시적으로 작동 정지됩니다.

트렁크리드가 열려 있을 때 잠그기

참고

트렁크 리드가 열린 상태에서 차량을 잠글 경우, 트렁크 리드가 닫혀 있을 때 키를 트렁크에 놓아두지 않도록 주의하십시오. [3]

키 버튼을 사용한 잠금 해제

- 1  버튼을 누르면 차량의 잠금이 해제됩니다.

자동 재잠금 기능

본 설명서의 내용은 인쇄 당시의 사용자 설명서 상태를 나타내며 향후에는 완전히 유효하지 않을 수 있습니다. 자세한 내용은 면책 조항 전문의 첫 번째 페이지를 참조하십시오.

도어나 트렁크리드는 잠금 해제 후 2분 이내에 열지 않으면 자동으로 잠깁니다. 이 기능은 차량을 우발적으로 잠그지 않고 두는 것을 방지하기 위한 것입니다.

키가 작동하지 않는 경우

키 버튼이 작동하지 않는 경우 배터리가 소모되었을 수 있습니다. 이 경우 배터리를 교체하거나 탈착식 보조 키를 사용하십시오.

[1] 연료 주입구 덮개에도 적용됩니다.

* 옵션/액세서리.

[2] 차량에 키리스 잠금/잠금 해제 장치*가 장착된 경우 모든 도어를 닫아야 합니다.

[3] 열쇠가 없는 잠금/잠금 해제 기능*이 장착된 차량은 차내에서 키가 감지된 경우, 트렁크 리드를 닫아도 잠가지지 않습니다.

9.2.4. 잠금 해제 설정

잠금 해제를 위해 서로 다른 순서를 선택할 수 있습니다.

- 1 중앙 화면에서  버튼을 누릅니다.
- 2 컨트롤 버튼을 누릅니다.
- 3 잠금 해제 설정(세팅)을 선택합니다.

9.2.5. 키 버튼을 이용한 트렁크리드 잠금 해제

키에는 트렁크리드만 잠금 해제하기 위한 버튼이 있습니다.

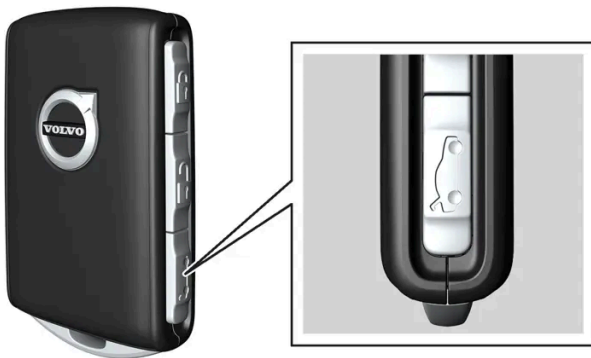

1 키의  버튼을 누릅니다.

> 트렁크리드가 닫힌 상태로 잠금 해제됩니다.

도어가 여전히 잠겨 있고 경보가 설정됩니다*. 계기판의 잠금 및 경보 표시등이 꺼져 차량 전체가 잠겨 있지 않음을 표시합니다.

트렁크리드 아래쪽 가장자리 아래의 고무 재질 버튼을 잡아 트렁크리드를 열 수 있습니다.

트렁크리드는 2분 이내에 열지 않는 경우에는 다시 잠기고 경보가 재활성화됩니다.

* 옵션/액세서리.

9.2.6. 탈착형 보조 키를 이용한 잠금 및 해제

키의 배터리가 방전된 경우 등에 탈착형 보조 키를 사용하여 외부에서 차량의 도어 중 하나를 잠금 해제할 수 있습니다.

보조 키를 이용한 잠금 해제

 참고

보조키로 도어 잠금을 해제한 후 도어가 열리면, 경보가 작동합니다. 경보를 수동으로 해제해야 합니다. - 차량의 문을 열기 전에 해당 섹션을 읽어 볼 것을 권장합니다.

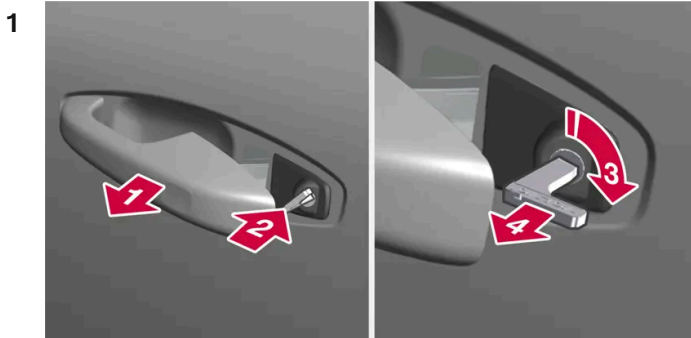

1  차량의 왼쪽에서 앞좌석 도어 핸들을 끝까지 밖으로 당깁니다.

2  키를 집어넣습니다.

3  시계 방향으로 45도 돌려 키가 뒤쪽을 똑바로 가리키도록 합니다.

4  키를 다시 원래 위치로 45도 돌린 후 뺍니다.

본 설명서의 내용은 인쇄 당시의 사용자 설명서 상태를 나타내며 향후에는 완전히 유효하지 않을 수 있습니다. 자세한 내용은 면책 조항 전문의 첫 번째 페이지를 참조하십시오.

▶ 도어는 손잡이를 사용하여 열릴 수 있습니다.

보조 키를 이용한 잠금

앞좌석 왼쪽 도어는 탈착형 보조 키를 사용해 잠글 수 있습니다.

다른 도어에는 끝부분 표면에 잠금장치 재설정 홈이 있어서 보조 키를 사용해 안쪽으로 눌러야 합니다. 그러면 도어가 기계적으로 잠기기 때문에 밖에서는 열 수 없지만 안에서는 열 수 있습니다.

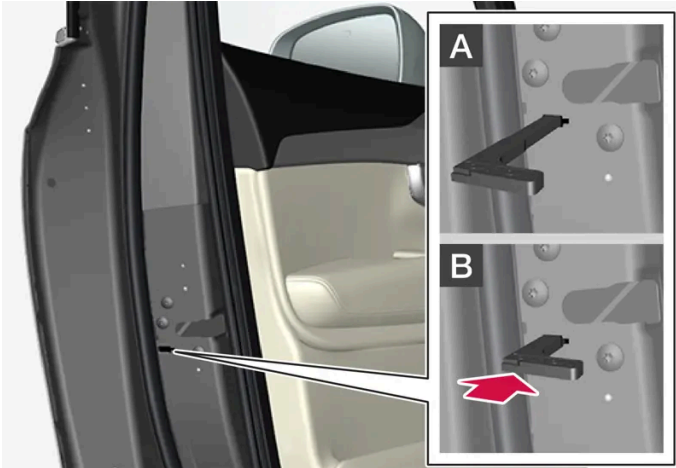

도어의 수동 잠금. 어린이 보호용 잠금장치와 혼동하지 않아야 합니다.

- 1 탈착형 보조 키를 버튼이 있는 키에서 꺼냅니다.
- 2 잠금장치를 재설정하려면 구멍에 보조 키를 넣습니다.
- 3 키를 바닥에 닿을 때까지, 12 mm(0.5 인치) 정도 밀어 넣습니다.

A 바깥과 안 모두에서 도어를 열 수 있습니다.

B 도어가 차단되어 바깥에서 열 수 없습니다. A 위치로 돌아가려면 내부 도어 핸들을 열어야 합니다.

i 참고

- 도어의 잠금장치 재설정은 모든 도어를 동시에 잠그지 않고 특정 도어만 잠급니다.
- 어린이 보호용 잠금장치를 활성화한 상태에서 수동으로 잠근 경우 그 도어는 내부에서도 외부에서도 열 수 없습니다. 키 버튼, 중앙 잠금 버튼, 키리스 잠금 시스템* 또는 Volvo Cars 앱 중 하나를 사용하여 잠금 해제 할 수 있습니다.

* 옵션/액세서리.

9.2.7. 주행 시 자동 잠김

차량이 주행하기 시작하면, 안전을 위해 도어와 트렁크리드가 자동으로 잠깁니다.

주행 시 자동 잠금 중에 여전히 실내에서 도어를 열 수 있습니다. 잠금 설정에 따라 모든 도어가 잠금 해제되거나 도어가 열려 있습니다.

참고

차량 내에서 뒷좌석 도어를 여는 것을 방지하려면 어린이 보호용 잠금장치를 사용해야 합니다.

주행 시 자동 잠금은 중앙 화면에서 켜거나 끌 수 있습니다.

- 1 를 누릅니다.
- 2 컨트롤 버튼을 누릅니다.
- 3 주행 시 자동 잠금용 설정을 선택합니다.

참고

충돌 발생 시 차량은 안전상의 이유로 모든 문을 잠금 해제합니다. 이는 안전 시스템 중 어느 것이라도 전개된 경우에 발생합니다.

9.2.8. 차량 내부에서 잠그기 및 잠금 해제하기

차량 내부에는 외부보다 더 많은 잠금 버튼이 장착되어 있습니다. 차내에서 도어 핸들 조작으로도 잠금을 해제할 수 있습니다.

중앙 잠금장치

중앙 잠금장치의 앞좌석 도어 버튼은 차량 전체를 잠금/잠금 해제합니다.



앞도어의 버튼을 사용하여 잠금 해제하기

- 1  버튼을 누르면 모든 도어와 트렁크 리드가 잠금 해제됩니다.

앞좌석 도어 핸들을 이용한 잠금 해제

- 1 앞좌석 도어의 안쪽 핸들 중 하나를 잡아 당긴 후 놓습니다.
 - 차량이 잠금 해제된 경우, 설정에 따라 선택한 도어만 또는 모든 도어가 잠금 해제됩니다.

앞도어의 버튼을 사용하여 잠금 해제하기

- 1  버튼을 누릅니다. 양쪽 앞도어가 닫혀야 합니다.
 - 모든 도어와 트렁크 리드가 잠깁니다.

뒷도어의 버튼을 사용하여 잠그기*



표시등이 있는 뒷도어의 잠금 버튼

뒷도어 잠금 버튼은 각 해당 뒷도어를 잠급니다.

도어 핸들을 사용하여 뒷좌석 도어 잠금 해제

- 1 실내 도어 핸들을 당깁니다.
 - > 뒷도어가 잠금 해제되어 열립니다^[1].

* 옵션/액세서리.

[1] 어린이 보호용 잠금장치가 작동하지 않는 것을 조건으로 합니다.

9.2.9. 차량 내부에서 트렁크 리드 잠금 해제

트렁크 리드는 차량 내에서 스티어링 휠 옆에 있는 계기 패널의 버튼을 사용하여 잠금 해제할 수 있습니다.



- 1 계기 패널의  버튼을 누릅니다.
 - > 트렁크리드가 잠금 해제되며 외부에서 열 수 있습니다.

9.2.10. 잠금 및 잠금 해제

차량은 여러 방식으로 잠그고 잠금 해제할 수 있습니다.

옵션:

- 키의 버튼 사용
- 탈착형 보조키 사용(키의 배터리가 방전된 경우)
- 키리스*(차량이 키가 작동 범위 내에 있음을 감지)
- 차량 내에서 도어 핸들과 잠금 버튼을 사용하여
- Volvo Cars 앱을 사용하여
- 차량 주행 시의 자동 잠금 해제.

i 참고

충돌 발생 시 차량은 안전상의 이유로 모든 문을 잠금 해제합니다. 이는 안전 시스템 중 어느 것이라도 전개된 경우에 발생합니다.

* 옵션/액세서리.

9.2.11. 어린이 보호용 잠금장치 작동/해제

어린이 보호용 잠금장치는 뒷도어를 차량 안에서 여는 것을 방지합니다. 어린이 보호용 잠금장치를 사용하여 뒷좌석에서도 전동 윈도우 작동을 방지할 수 있습니다.

어린이 보호용 잠금장치는 수동과 전동 중 하나입니다*.

어린이 보호용 잠금장치

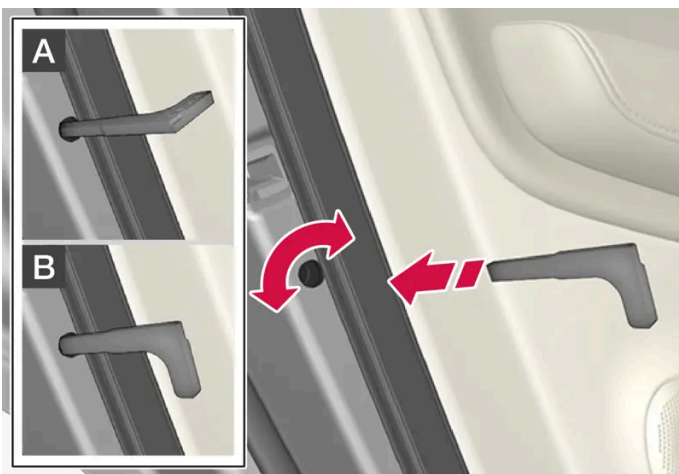

어린이 보호용 잠금장치. 수동 도어 잠금장치와 혼동하지 않아야 합니다.

1 키의 탈착형 보조 키를 사용하여 노브를 돌립니다.

A 도어가 차단되어 안에서 열 수 없습니다.

B 바깥과 안 모두에서 도어를 열 수 있습니다.

i 참고

- 도어의 노브 컨트롤은 해당 도어만 잠급니다 - 양쪽 뒷도어를 동시에 잠그지는 않습니다.
- 어린이 보호용 잠금장치가 장착된 차량에는 수동 어린이 잠금장치가 없습니다.

어린이 보호용 잠금장치*

어린이 보호용 잠금장치는 시동 스위치가 **0** 이상의 위치에 있을 때 작동/해제할 수 있습니다. 작동/해제는 차량이 꺼진 후 최대 2분 동안 실시할 수 있습니다. 단 열린 도어가 없어야 합니다.



작동 및 해제 버튼.

뒷좌석 어린이 보호용 잠금장치 켜짐

버튼 램프가 켜지면, 어린이 보호용 잠금장치가 켜진 것입니다.

차량이 꺼져 있을 때 어린이 보호용 잠금장치를 작동하면 차량을 다음에 시동할 때 이 기능이 활성화된 상태를 유지합니다.

- 뒷도어는 안쪽에서 열 수 없습니다.
- 뒷좌석 전동 윈도우는 운전석 도어에서만 작동할 수 있습니다.

뒷좌석 어린이 보호용 잠금장치 꺼짐

버튼 램프가 켜지지 않으면, 어린이 보호용 잠금장치가 꺼진 것입니다.

- 뒷도어는 안쪽에서 열 수 있고 전동 윈도우는 뒷좌석에서 작동할 수 있습니다.

심볼 및 메시지

본 설명서의 내용은 인쇄 당시의 사용자 설명서 상태를 나타내며 향후에는 완전히 유효하지 않을 수 있습니다. 자세한 내용은 면책 조항 전문의 첫 번째 페이지를 참조하십시오.

심볼	메시지	의미
	뒷좌석 유아 보호 잠금장치 작동됨	어린이 보호용 잠금장치가 작동하고 있습니다.
	뒷좌석 유아 보호 잠금장치 작동 중지됨	어린이 안전 잠금장치가 해제되었습니다.

* 옵션/액세서리.

9.2.12. 잠금 확인

차량의 잠금/잠금 해제는 여러 가지 방법으로 확인할 수 있습니다. 잠금/잠금 해제 확인 방법은 잠금 표시 및 도어 미러 설정에서 변경할 수 있습니다.

외부 표시

잠금

- 차량이 잠기면 비상등이 깜박이고 도어 미러가 접혀 이를 나타냅니다^[1].

잠금 해제

- 차량이 잠금 해제되면 비상등이 두 번 깜박이고 도어 미러가 펼쳐 이를 나타냅니다^[1].

차량이 잠겼다는 표시가 되려면 모든 도어, 트렁크 리드 및 보닛이 닫혀 있어야 합니다. 운전석 도어만 닫힌 상태에서 잠글 경우^[2] 차량이 잠기지만 모든 도어, 트렁크 리드 및 보닛이 닫힌 후에만 비상등이 켜져 차량이 잠겼음을 나타냅니다.

계기판의 잠금 및 경보 표시등

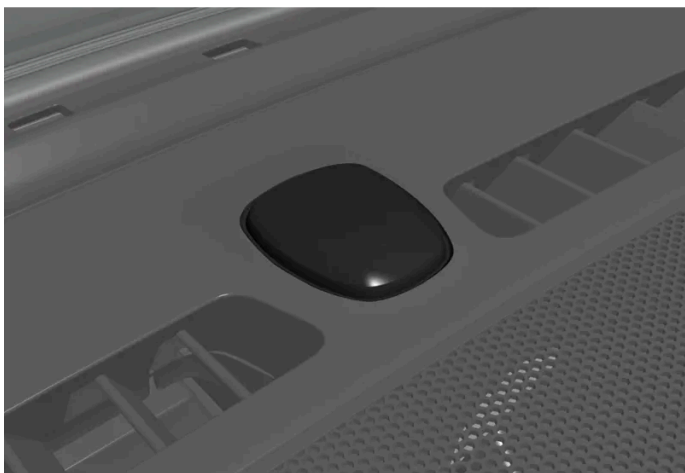

잠금 및 경보 표시기는 계기판 중앙(윈도우 화면 근처) 가까이에 있습니다.

잠금 및 경보 표시등은 잠금 시스템의 상태를 나타냅니다.

- 길게 깜박이면 잠금을 나타냅니다.
- 짧게 깜박이면 차량이 잠겨 있음을 나타냅니다.

본 설명서의 내용은 인쇄 당시의 사용자 설명서 상태를 나타내며 향후에는 완전히 유효하지 않을 수 있습니다. 자세한 내용은 면책 조항 전문의 첫 번째 페이지를 참조하십시오.

- 경고* 해제 후 빠르게 깜박이면 경보가 작동했음을 나타냅니다.

도어 잠금 버튼의 표시

차량 안에는 잠금 심볼과 잠금 표시등이 있는 잠금 버튼이 장착되어 있습니다.



모든 도어가 잠기면 앞도어의 표시등이 켜집니다. 문을 열면 표시등이 꺼집니다.

뒷도어를 잠금 해제하면 뒷도어 표시등*이 꺼집니다.

기타 표시

차량 설정에 따라 도어 미러 자동 접힘/펴짐 및 안내등 및 근접등과 같은 기능이 잠금/잠금 해제를 표시할 수 있습니다.

[1] 전동 접이식 실외 미러를 장착한 차량에만 해당됩니다.

* 옵션/액세서리.

[2] 키리스 잠금 * 사용 시 불가능합니다.

9.2.13. 잠금 표시 설정

중앙 화면의 설정 메뉴에서 차량이 잠금 및 잠금 해제를 확인하는 방법에 대한 여러 옵션을 선택할 수 있습니다.

- 1 중앙 화면에서  버튼을 누릅니다.
- 2 컨트롤 메뉴를 누릅니다.
- 3 잠금/잠금 해제 확인 켜기 또는 끄기를 선택합니다.

9.3. 경보

9.3.1. 경고*

본 설명서의 내용은 인쇄 당시의 사용자 설명서 상태를 나타내며 향후에는 완전히 유효하지 않을 수 있습니다. 자세한 내용은 면책 조항 전문의 첫 번째 페이지를 참조하십시오.

유효한 키 없이 누군가가 차량으로 들어가거나, 타이어 또는 차량 견인을 시도하거나, 차량 배터리나 경보 사이렌을 훼손하는 경우에 경보는 청각 및 시각 경고를 제공합니다.

경보 표시등

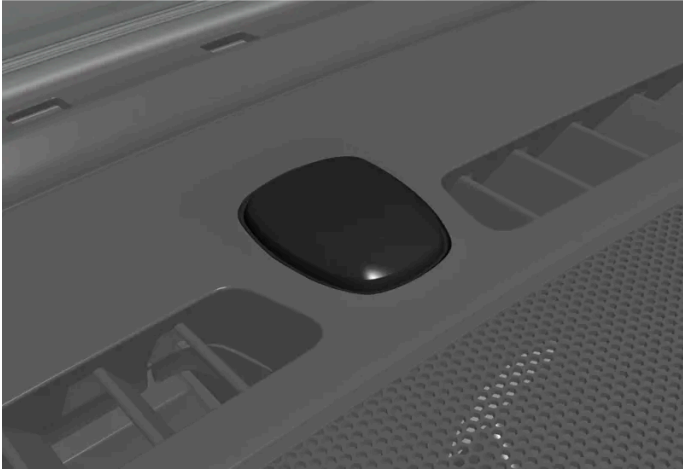

잠금 및 경보 표시기는 계기판 중앙(윈도우 화면 근처) 가까이에 있습니다.

빨간색 표시등은 경보 시스템의 상태를 보여줍니다.

- 꺼짐 – 경보가 해제됨.
- 2초당 한 번씩 깜박임 – 경보가 활성화되어 있음.
- 경보가 해제된 후 최대 30초 동안 또는 시동 스위치 위치를 I에 둘 때까지 빠르게 깜박입니다. 경보가 활성화되었습니다.

경보가 설정되어 있을 때는 다음과 같은 경우 경보가 작동합니다.

- 도어, 보닛 또는 트렁크 리드가 열릴 경우^[1]
- 실내에서 움직임이 감지될 경우(동작 감지기*가 장착된 경우)
- 차량을 올리거나 견인할 경우(기울기 센서*가 장착된 경우)
- 배터리가 분리된 경우
- 사이렌이 분리된 경우

경보 신호

경보가 작동하면 다음 상황이 발생합니다.

- 사이렌이 30초 울립니다. 경보를 끄면 사이렌이 바로 멈춥니다.
- 비상등이 5분 동안 점멸합니다. 경보를 끄면 바로 점멸을 멈춥니다.

경보 작동 원인을 시정하지 않을 경우, 경보 사이클이 최대 10회 반복됩니다^[1].

동작 및 기울기 센서*

경보의 움직임 감지기는 차량 내부의 움직임에 반응하고^[2], 틸트 감지기는 차량의 기울기가 변하는 경우에 반응합니다. 차량을 페리 등으로 운송하는 경우, 움직임으로 경보가 작동하지 않도록 경보 기능 해제를 활성화할 수 있습니다.

경보가 불필요하게 작동되는 것을 방지하려면:

본 설명서의 내용은 인쇄 당시의 사용자 설명서 상태를 나타내며 향후에는 완전히 유효하지 않을 수 있습니다. 자세한 내용은 면책 조항 전문의 첫 번째 페이지를 참조하십시오.

- 차량에서 떠날 경우에는 모든 윈도를 닫습니다.
- 파노라마 루프를 닫습니다.
- 에어컨을 사용하는 경우, 온도조절 시스템 컨트롤에서의 실내 기류가 위쪽을 향하지 않도록 방향을 조정하십시오.

중앙 화면의 경보 레벨을 줄일 수도 있습니다.

심벌 및 메시지

심벌	메시지	의미
	알람 시스템 결함 서비스 필요함	볼보 서비스 센터에 문의할 것을 권장합니다.

참고

경보 시스템의 구성 요소를 직접 수리하거나 변경하지 마십시오. 이러한 모든 시도는 보험 약관 및 경보 성능에 영향을 미칠 수 있습니다.

* 옵션/액세서리.

[1] 특정 국가에만 해당됩니다.

[2] 에어컨의 공기 유량은 움직임으로 인식될 수 있습니다.

9.3.2. 경보* 켜기/끄기

차량 잠금 경보가 작동하여 차량의 잠금을 해제하면 경보가 해제됩니다. 키가 작동하지 않는 경우에도 경보를 해제 할 수 있습니다.

경보 켜기/끄기

차량 잠금 경보가 작동하여 차량의 잠금을 해제하면 경보가 해제됩니다.

참고

알람을 활성화하지 않고는 차를 잠글 수 없습니다. 예: 페리에 차량을 주차하는 경우 대신 경보 레벨을 낮추는 기능을 사용해야 합니다.

정상적으로 작동하는 키 없이 경보 해제

키가 작동하지 않을 경우에도, 예를 들어 키의 배터리가 방전된 경우, 차량을 잠금 해제하고 경보를 해제할 수 있습니다.

- 1 탈착형 보조키로 운전석 도어를 엽니다.

본 설명서의 내용은 인쇄 당시의 사용자 설명서 상태를 나타내며 향후에는 완전히 유효하지 않을 수 있습니다. 자세한 내용은 면책 조항 전문의 첫 번째 페이지를 참조하십시오.

➤ 경보가 작동합니다.



리모컨을 터널 콘솔의 컵 홀더의 백업 리더기에 있는 키 심볼 위에 놓습니다.

3 시동 버튼을 시계 방향으로 돌린 후 손을 땁니다.

➤ 경보가 비활성화됩니다.

i 참고

키를 백업 리더기에 놓을 때는 해당 영역이 다른 차량 키 또는 금속 물질, 전자 기기 (휴대폰, 태블릿, 노트북, 충전기 등)로부터 떨어져 있는지 확인하십시오. 이러한 물건들은 기능을 방해 할 우려가 있습니다.

작동된 경보 끄기

작동된 경보는 키의 잠금 해제 버튼을 누르거나 차량 시동을 통해 끌 수 있습니다. 단, 순정 키가 터널 콘솔의 컵 홀더에 있는 백업 리더기의 키 심볼 위에 있어야 합니다.

1 키의 잠금 해제 버튼을 누르거나 시동 버튼을 시계 방향으로 돌렸다가 놓아 시동 스위치 위치를 I로 선택합니다.

* 옵션/액세서리.

9.3.3. 경보 레벨 낮춤 *

경보 레벨 낮춤 스위치는 거짓 경보가 울리지 않도록(예: 카 페리를 이용한 여행 시) 특정 종류의 경보 센서를 끕니다.

경보 레벨 낮춤을 사용하면 경보의 움직임 센서와 기울기 센서가 꺼집니다. 그러면 차량 내부에 움직임이 있는 경우나 차량의 기울기가 변하는 경우에도 경보가 반응해 작동하지 않습니다.

본 설명서의 내용은 인쇄 당시의 사용자 설명서 상태를 나타내며 향후에는 완전히 유효하지 않을 수 있습니다. 자세한 내용은 면책 조항 전문의 첫 번째 페이지를 참조하십시오.

이 기능은 자동차의 잠금을 해제할 때 중앙 화면에서 켤 수 있습니다.

경보 레벨 낮춤 기능은 각 사용 후 꺼지며 그러면 다시 켜야 합니다.

차량 중앙 화면에서 경보 레벨 감소 켜기

- 1  선택.
 - 2 컨트롤 선택.
 - 3 알람 최소 모드를 켭니다.
- 이 기능은 차량이 구동될 때까지 활성 상태이며, 그런 다음에 다시 켜야 합니다.
경보 레벨 낮춤 기능은 설정 메뉴에서도 끌 수 있습니다.

* 옵션/액세서리.

10. 운전자 지원 시스템

10.1. 크루즈 컨트롤 기능

10.1.1. 크루즈 컨트롤

10.1.1.1. 크루즈 컨트롤

크루즈 컨트롤(CC^[1])은 운전자가 일정한 속도를 유지하고 이를 통해 자동차 전용도로 및 긴 직선 도로 상의 일반적인 교통 흐름 속에서 더 편안한 운전을 할 수 있도록 해줍니다.

풋 브레이크 대신에 엔진 제동 사용하기

크루즈 컨트롤을 사용하면 풋 브레이크를 밟는 횟수를 줄여서 속도를 조절할 수 있습니다. 내리막길에서는 때때로 약간 더 빨리 움직이기 시작하고 엔진 제동으로 가속을 제한하는 것이 좋을 수 있습니다. 이 경우 운전자가 크루즈 컨트롤로 풋 브레이크 작동을 일시적으로 끌 수 있습니다.

그렇게 하려면 다음과 같이 하십시오.

- 1 가속 페달을 반쯤 밟았다가 놓습니다.
- > 크루즈 컨트롤이 자동으로 풋 브레이크의 사용을 정지시키고 엔진 제동만 사용합니다.

경고

- 이 기능은 운전을 용이하게 해 주는 운전자 지원 시스템의 하나이지만 교통 상황, 날씨, 도로 상태에 관계 없이 모든 상황에서 기능을 발휘하는 것은 아닙니다.
- 운전자는 본 설명서에 나오는 시스템에 대한 정보(시스템의 한계, 시스템을 사용하기 전에 알아야 할 사항 등)를 모두 읽어 보는 것이 권장됩니다.
- 운전자 지원 기능은 운전자의 주의와 판단을 대체하는 것이 아닙니다. 운전자는 항상 적절한 속도로, 다른 차량과 적절한 간격을 유지하면서, 현행 교통 규칙 및 규정에 따라 차량을 안전하게 운전할 책임이 있습니다.

^[1] Cruise Control

10.1.1.2. 크루즈 컨트롤의 대기 모드

크루즈 컨트롤(CC^[1])을 끄고 대기 모드로 설정할 수 있습니다. 이것은 자동으로 실행되거나 운전자가 실행 할 수 있습니다.

대기 모드에서는 운전자 화면에서 기능을 선택해도 기능이 켜지지 않습니다. 운전자 화면에서 이 심볼이 사라지면, 크루즈 컨트롤 속도를 제어하지 않습니다.

운전자의 개입을 통한 대기 모드

다음 중 한 가지 경우에 크루즈 컨트롤이 꺼져 대기 모드로 설정됩니다:

- 풋 브레이크를 사용한 경우.
- 기어 선택 레버를 **N** 위치로 움직인 경우.
- 운전자가 1분 넘게 저장된 속도보다 높은 속도를 유지한 경우.

그럴 경우 운전자가 속도를 직접 조절해야 합니다.

추월 시 등 가속 페달을 이용한 일시적인 속도 증가는 설정에 영향을 미치지 않습니다. 가속 페달에서 발을 떼면 차량은 마지막 저장된 속도로 돌아갑니다.

자동 대기 모드

다음 중 한 가지 경우에 자동 대기 모드가 실행될 수 있습니다:

- 휠이 구동력을 상실할 경우.
- 엔진 속도가 너무 낮거나 높은 경우.
- 브레이크 온도가 너무 높을 경우.
- 속도가 30 km/h(20 mph) 아래로 떨어질 경우.

그럴 경우 운전자가 속도를 직접 조절해야 합니다.

^[1] 차선유지 보조 시스템(Cruise Control)

10.1.1.3. 크루즈 컨트롤 기능에 대한 저장된 속도의 정

속도계, 크루즈컨트롤 및 Pilot Assist* 기능에 사용할 저장된 속도를 설정할 수 있습니다.

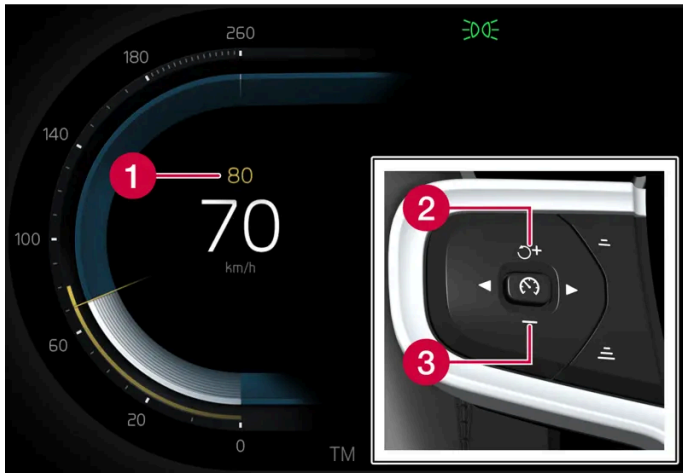

- 1 저장된 속도
- 2 + : 저장된 속도를 높입니다
- 3 - : 저장된 속도를 낮춥니다

- 1 스티어링 휠의 **+** (1) 또는 **-** (2) 버튼을 짧게 누르거나 이들을 누른 상태로 유지하여 설정 속도를 변경합니다.
 - 짧게 누름: 누를 때마다 속도가 +/- 5 km/h (+/- 5 mph)씩 변경됩니다.
 - 누른 상태 유지: 설정 속도 표시기(3)가 원하는 속도로 이동했을 때 버튼에서 손을 땁니다.
- 버튼을 놓았을 때의 속도가 설정 속도로 메모리에 저장됩니다.

가속 페달의 효과

운전자가 가속 페달을 밟아 가속한 후 가속 페달을 밟은 상태에서 **+** 스티어링 휠 버튼(1)을 누르면 저장된 속도가 차량 속도로 설정됩니다.

추월 시 등 가속 페달을 이용한 일시적인 속도 증가는 설정에 영향을 미치지 않습니다. 가속 페달에서 발을 떼면 차량은 마지막 저장된 속도로 돌아갑니다.

가능한 속도

자동 변속기

운전자 지원 기능은 속도가 0 km/h에서 차량의 최대 속도까지 다른 차량을 따라갈 수 있습니다.

파일럿 보조 시스템(Pilot Assist)은 거의 정지 상태의 속도부터 140 km/h(87 mph)까지 조향 지원을 제공할 수 있습니다.

프로그램 가능한 최저 속도는 30 km/h (20 mph)입니다. 속도가 0 km/h가 될 때까지 다른 차량을 뒤따라갈 수 있어도, 30 km/h(20 mph) 미만의 속도는 선택/저장할 수 없습니다.

* 옵션/액세서리.

10.1.2. Pilot Assist

10.1.2.1. 크루즈 컨트롤 기능을 이용한 자동 제동

운전자 지원 시스템인 파일럿 보조 시스템(Pilot Assist*)은 서행 및 정지 상태에서 특수 브레이크 기능을 제공합니다. 특정 상황에서는 차량을 정지 상태로 유지하기 위해 주차 브레이크가 체결됩니다.

교통이 지체되거나 정체될 때의 자동 제동 기능

교통 체증이나 신호등 때문에 가다서다를 반복해도 정차 시간이 3초를 초과하지 않으면 크리핑 모드에서 시스템이 작동합니다. 정차 시간이 이보다 길어지면 이 운전자 지원 기능이 자동 제동 기능을 작동시키면서 대기 모드로 들어갑니다.

- 1 이 기능은 다음과 같은 방식 중 한 가지 방식으로 다시 작동시킬 수 있습니다.
 - 스티어링 휠의  버튼을 누릅니다.
 - 가속 페달을 밟습니다.
- 앞차가 약 6초 이내에 앞으로 움직이기 시작하면 이 기능이 다시 앞차를 따라갑니다.

경고

 스티어링휠 버튼을 눌러 설정 속도로 복귀하면 차량 속도가 크게 높아질 수 있습니다.

경고

운전자 지원 시스템은 레이더 유닛이 탐지한 장애물에 대해서만 경고를 합니다. 따라서 경고가 제공되지 않거나 일정한 지연 후에 제공될 수 있습니다.

- 경고 또는 개입을 기다리지 마십시오. 브레이크를 걸 상황이 발생하면 브레이크를 거십시오.

참고

이 운전자 지원 시스템은 차량을 최대 10분 동안 정차시킬 수 있습니다. 이 시간이 지나면 주차 브레이크가 체결되고 이 기능이 꺼집니다.

운전자 지원 시스템을 다시 켜려면 주차 브레이크를 풀어야 합니다.

자동 제동 중지

경우에 따라 차량이 정지하면 자동 제동이 중지되며 이 기능이 대기 모드로 설정됩니다. 이런 경우에는 브레이크가 풀려 차가 움직일 수 있으므로 운전자가 직접 브레이크를 걸어 차를 정지시켜 놓아야 합니다.

이는 다음과 같은 상황 중 어느 것에서도 발생할 수 있습니다.

본 설명서의 내용은 인쇄 당시의 사용자 설명서 상태를 나타내며 향후에는 완전히 유효하지 않을 수 있습니다. 자세한 내용은 면책 조항 전문의 첫 번째 페이지를 참조하십시오.

- 운전자가 브레이크 페달에 발을 올려놓는 경우.
- 주차 브레이크를 체결한 경우.
- 기어 선택 레버를 P, N 또는 R 위치로 옮긴 경우.
- 운전자가 파일럿 보조 시스템(Pilot Assist)을 대기 모드로 설정한 경우.

주차 브레이크의 자동 체결

이 기능이 쏫 브레이크로 차량을 정지 상태로 유지하고 다음과 같은 경우에 주차 브레이크가 체결됩니다.

- 운전자가 도어를 열거나 안전벨트를 푸는 경우.
- 이 기능이 약 10분 넘게 차량을 정지 상태로 유지한 경우.
- 브레이크가 과열된 경우.
- 운전자가 엔진을 끄는 경우.

* 옵션/액세서리.

10.1.2.2. 크루즈 컨트롤 기능에 대한 저장된 속도의 정

속도계, 크루즈컨트롤 및 Pilot Assist* 기능에 사용할 저장된 속도를 설정할 수 있습니다.

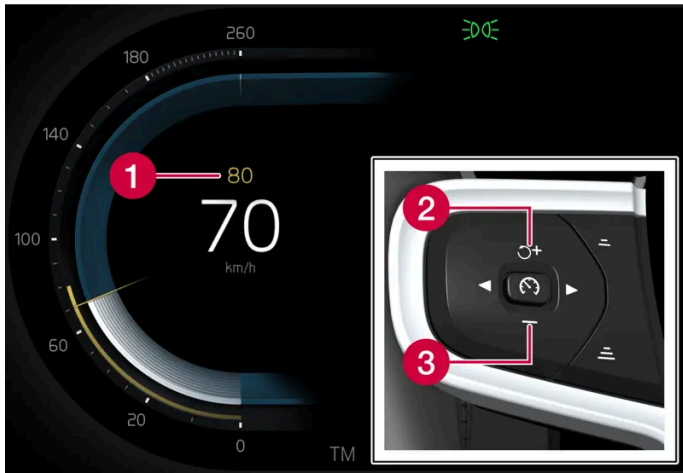

- 1 저장된 속도
- 2 + : 저장된 속도를 높입니다
- 3 - : 저장된 속도를 낮춥니다

- 1 스티어링 휠의 + (1) 또는 - (2) 버튼을 짧게 누르거나 이들을 누른 상태로 유지하여 설정 속도를 변경합니다.
 - 짧게 누름: 누를 때마다 속도가 +/- 5 km/h (+/- 5 mph)씩 변경됩니다.
 - 누른 상태 유지: 설정 속도 표시기(3)가 원하는 속도로 이동했을 때 버튼에서 손을 땁니다.
- 버튼을 놓았을 때의 속도가 설정 속도로 메모리에 저장됩니다.

가속 페달의 효과

운전자가 가속 페달을 밟아 가속한 후 가속 페달을 밟은 상태에서 + 스티어링 휠 버튼(1)을 누르면 저장된 속도가 차량 속도로 설정됩니다.

추월 시 등 가속 페달을 이용한 일시적인 속도 증가는 설정에 영향을 미치지 않습니다. 가속 페달에서 발을 떼면 차량은 마지막 저장된 속도로 돌아갑니다.

가능한 속도

자동 변속기

운전자 지원 기능은 속도가 0 km/h에서 차량의 최대 속도까지 다른 차량을 따라갈 수 있습니다.

파일럿 보조 시스템(Pilot Assist)은 거의 정지 상태의 속도부터 140 km/h(87 mph)까지 조향 지원을 제공할 수 있습니다.

프로그램 가능한 최저 속도는 30 km/h (20 mph)입니다. 속도가 0 km/h가 될 때까지 다른 차량을 뒤따라갈 수 있어도, 30 km/h(20 mph) 미만의 속도는 선택/저장할 수 없습니다.

* 옵션/액세서리.

10.1.2.3. 크루즈 컨트롤 기능을 사용한 대상 변경

운전자 지원 시스템 파일럿 보조 시스템(Pilot Assist)*에는 자동 변속기와 연동하여 특정 속도에서 목표를 변경하는 기능이 있습니다.

목표의 변경

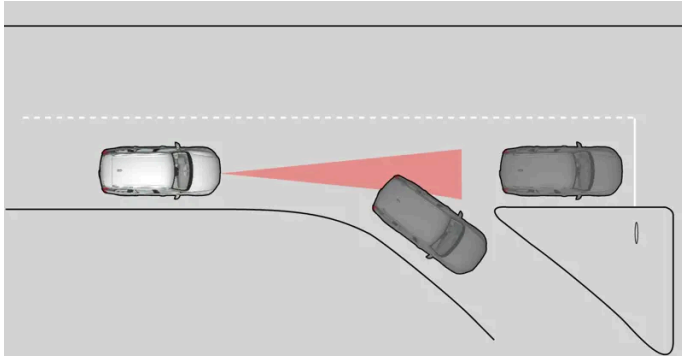

전방의 목표 차량이 갑자기 방향을 바꾸는 경우에는 전방에 정지 상태의 차량이 있을 수 있습니다.

파일럿 보조 시스템(Pilot Assist)이 30 km/h(20 mph) 미만의 속도로 다른 차량을 따라가다가 목표 차량을 움직이는 차량에서 정지 상태의 차량으로 변경하면 파일럿 보조 시스템(Pilot Assist)은 정지 상태의 차량으로 인해 감속합니다.

⚠ 경고

파일럿 보조 시스템(Pilot Assist)이 약 30 km/h (20 mph)를 초과하는 속도로 다른 차량을 따르고 있을 때 목표가 움직이는 차량에서 정지 차량으로 변경되면 Pilot Assist는 정지 상태의 차량을 무시하고 저장된 속도로 가속합니다.

- 운전자가 직접 브레이크를 걸어야 합니다.

목표의 변경을 통한 자동 대기

파일럿 보조 시스템(Pilot Assist)이 정지되어 대기 모드로 설정됩니다:

- 속도가 5 km/h (3 mph) 미만이고 목표 물체가 정지 상태의 차량인지 과속 방지턱과 같은 다른 물체인지를 파일럿 보조 시스템(Pilot Assist)이 알 수 없는 경우.
- 속도가 5 km/h(3 mph) 미만이고 전방의 차량이 방향을 바꿔 파일럿 보조 시스템(Pilot Assist)이 따라갈 차량이 더 이상 없을 경우

* 옵션/액세서리.

10.1.2.4. Pilot Assist*

파일럿 보조 시스템(Pilot Assist^[1])은 일정한 속도를 유지하고 앞차와의 사전 선택 시간 간격을 유지할 수 있도록 도움을 줍니다. 파일럿 시스템(Pilot Assist)은 또한 운전자가 차선을 이탈하지 않고 차량을 주행하도록 도울 수 있습니다.

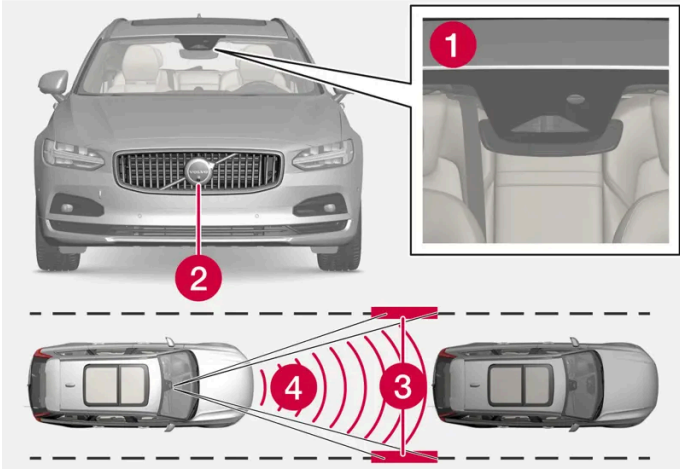

카메라 및 레이더 유닛은 앞차와의 간격을 측정하고 차선 표시를 감지합니다.

- 1 카메라 유닛
- 2 레이더 유닛
- 3 가장자리의 마크 판독
- 4 거리 판독

파일럿 보조 시스템(Pilot Assist) 알아보기

파일럿 보조 시스템(Pilot Assist)은 차량을 제어하는 데 도움을 줍니다. 운전자가 이 기능에 완전히 익숙해지려면 파일럿 보조 시스템(Pilot Assist)을 이용해 몇 킬로미터를 주행해야 합니다. 모든 장점을 안전하게 사용하려면 모든 기능의 용도와 한계에 대해 알아야 합니다.

Pilot Assist 기능은 주로 고속화 도로와 승차감 및 주행감을 향상시킬 수 있는 비슷한 주요 도로에서 사용하도록 고안되었습니다.

본 설명서의 내용은 인쇄 당시의 사용자 설명서 상태를 나타내며 향후에는 완전히 유효하지 않을 수 있습니다. 자세한 내용은 면책 조항 전문의 첫 번째 페이지를 참조하십시오.

운전자가 원하는 속도 및 앞차와의 시간 간격을 선택합니다. 파일럿 보조 시스템(Pilot Assist)이 카메라 유닛을 사용하여 앞차와의 거리를 측정하고 차선 표시를 감지합니다. 시스템은 자동 속도 조절로 설정된 시간 간격을 유지하고 조향 지원으로 차를 차선 내에 유지시킵니다.

파일럿 보조 시스템(Pilot Assist)은 가속 및 제동을 통해 속도를 조절합니다. 브레이크가 속도 조절에 사용될 때 저음을 발생시키는 것은 자연스런 현상입니다.

파일럿 보조 시스템(Pilot Assist)의 기능:

- 속도를 매끄럽게 제어하기 위한 것입니다. 앞차와 속도 차이가 크거나 앞차가 급히 속도를 낮추는 등으로 급제동이 필요한 상황에서는 운전자가 직접 브레이크를 걸어야 합니다. 카메라/레이더 유닛의 한계로 인해 예상치 못하게 브레이크가 걸리거나 필요할 때 브레이크가 걸리지 않을 수도 있습니다.
- 동일한 차선에 있는 앞차를 운전자가 설정한 시간 간격으로 따릅니다. 레이더 유닛이 앞에서 차를 볼 수 없는 경우에 차량은 운전자가 선택한 최고 속도를 유지합니다. 이는 앞차의 속도가 높아져서 선택한 최고 속도를 초과하는 경우에도 적용됩니다.

차선 내 차량의 위치 *

파일럿 보조 시스템(Pilot Assist)은 조향을 지원할 때 보이는 차선 표시 사이의 가운데에 차량을 유지하려 시도합니다. 더 매끄러운 운전을 위해, 차량이 자체적으로 좋은 위치를 찾도록 하는 것이 좋습니다. 운전자는 언제든지 조향 입력을 높여 위치를 조절할 수 있습니다. 운전자는 차량이 차선 내에 안전하게 위치하도록 확인해야 합니다.

파일럿 보조 시스템(Pilot Assist)이 차량을 적절한 방식으로 차선에 위치시키지 않는 경우에는 파일럿 보조 시스템(Pilot Assist)을 끄거나 어댑티브 크루즈 컨트롤(Adaptive Cruise Control)로 전환할 것을 권장합니다. 스티어링 휠의 오른쪽 화살표를 누르면 됩니다.

조향 지원 *

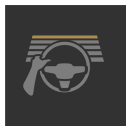

조향 지원의 현재 상태는 스티어링 휠 심볼의 색상으로 다음과 같이 표시됩니다.

- 스티어링 휠이 켜지면 활성 상태의 조향 지원을 나타냅니다.
- (그림에서와 같은) 스티어링 휠이 꺼지면 비활성 상태의 조향 지원을 나타냅니다.

파일럿 보조 시스템(Pilot Assist) 조향 지원 기능은 앞차의 속도와 차선 표시를 고려합니다. 운전자는 언제든지 파일럿 보조 시스템(Pilot Assist)에서 조향 개입을 조정하고 다른 방향으로 조향하여 차선을 변경하거나 도로 상의 장애물을 피할 수 있습니다. 조향 지원이 활성화되어 있으면 스티어링 휠에서 저항이 느껴집니다.

조향 지원의 일시적 끄기



파일럿 보조 시스템(Pilot Assist)이 조향 지원을 중단했다가 재개하는 동작은 사전 경고 없이 이루어집니다.

방향지시등을 사용하면 파일럿 보조 시스템(Pilot Assist)의 조향 지원 기능이 일시적으로 해제됩니다. 방향지시등이 꺼지면 차선의 가장자리 표시를 감지할 수 있는 경우에 조향 지원이 자동으로 다시 켜집니다.

파일럿 보조 시스템(Pilot Assist)에서 차선을 명확하게 인식할 수 없을 경우 (예 : 카메라 장치가 차선 표시를 감지할 수 없음) 파일럿 보조 시스템(Pilot Assist)은 조향 지원을 일시적으로 종료합니다. 어댑티브 크루즈 컨트롤(Adaptive Cruise Control)은 계속해서 작동합니다. 차선을 다시 인식할 수 있을 때는 조향 지원이 다시 켜집니다. 이러한 상황에서는 스티어링 휠이 약간 진동하여 조향 지원이 일시적으로 해제되었음을 운전자에게 알릴 수 있습니다.

굽은 길과 교차로에서

Pilot Assist는 운전자와 상호 작용합니다. 따라서 운전자는 Pilot Assist의 조향 지원을 기다리지 말고 항상, 특히 커브에서는, 자체적인 조향을 실시할 준비를 해야 합니다.

본 설명서의 내용은 인쇄 당시의 사용자 설명서 상태를 나타내며 향후에는 완전히 유효하지 않을 수 있습니다. 자세한 내용은 면책 조항 전문의 첫 번째 페이지를 참조하십시오.

차가 진출로에 접근할 때나 차선이 갈라질 때는 운전자가 원하는 차선으로 방향을 조향해야 원하는 방향을 파일럿 보조 시스템(Pilot Assist)이 감지할 수 있습니다.

스티어링 휠 잡기 [2]

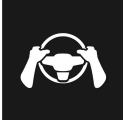

Pilot Assist가 작동하려면 운전자의 손이 스티어링 휠에 있어야 합니다. 또한 운전할 때 운전자는 항상 능동적이어야 하고 경계심을 늦추지 말아야 합니다. 파일럿 보조 시스템(Pilot Assist)이 모든 상황을 읽을 수 있는 것은 아니며, 기능이 사전 경고 없이 꺼지거나 켜질 수 있기 때문입니다.

경고

시스템의 모든 수준의 경고 및 지원을 기다리지 말고 경고 신호가 발생하면 즉시 조치하십시오.

1. 운전자가 스티어링 휠을 잡고 있지 않다는 것을 파일럿 보조 시스템(Pilot Assist)이 감지하는 경우에 시스템은 운전자 화면에 심볼과 문자 메시지를 통해 경고를 제공하여 운전자가 차량을 능동적으로 조향하도록 요청합니다.
2. 몇 초 후에 그래도 스티어링 휠에서 운전자의 손을 감지할 수 없는 경우에는 차량을 적극적으로 조향하라는 경고가 반복되며 경고음이 울립니다.
3. 파일럿 보조 시스템(Pilot Assist)이 몇 초 더 지난 후에도 스티어링 휠에서 운전자의 손을 감지할 수 없는 경우에 음향 신호가 강해지며 조향 지원 기능이 꺼집니다. 그러면 스티어링 휠의  버튼을 사용해 Pilot Assist를 다시 시작해야 합니다.
4. 파일럿 보조 시스템(Pilot Assist)이 종료되고 추가로 청각 및 시각 경고가 제공되며 차량 시스템이 차량을 제동합니다. 이 제동은 운전자의 주의를 집중시킬 수 있도록 급제동 방식으로 이루어집니다 [2] [2]
5. 시스템은 운행되고 있는 차선 내에 차량이 정지하도록 계속 제동하고 비상등이 켜집니다 [3], [2]

가파른 도로 또는 무거운 하중

Pilot Assist는 주로 평탄한 도로면을 주행할 때 사용하기 위한 것이라는 점을 염두에 두어야 합니다. 가파른 내리막길을 주행할 때에는 이 기능이 앞차와의 올바른 간격을 유지하기 어려울 수도 있습니다. 이러한 경우에는 주의를 기울여야 하며 제동할 준비를 해야 합니다.

차량에 무거운 적재물이 있거나 차량에 트레일러가 연결된 경우에는 파일럿 보조 시스템(Pilot Assist)을 사용하지 마십시오.

어떤 것이든 견인바 커넥터에 연결되어 있을 경우, 파일럿 보조 시스템(Pilot Assist)이 조향 지원을 제공하지 않습니다.

참고

트레일러 또는 자전거 랙과 같은 장비가 견인바 커넥터에 연결된 경우에 파일럿 보조 시스템(Pilot Assist)은 조향 지원을 제공하지 않습니다.

사용 전에 모든 경고 사항을 읽어보십시오.

 경고

- 이 기능은 운전을 용이하게 해 주는 운전자 지원 시스템의 하나이지만 교통 상황, 날씨, 도로 상태에 관계 없이 모든 상황에서 기능을 발휘하는 것은 아닙니다.
- 운전자는 본 설명서에 나오는 시스템에 대한 정보(시스템의 한계, 시스템을 사용하기 전에 알아야 할 사항 등)를 모두 읽어 보는 것이 권장됩니다.
- 운전자 지원 기능은 운전자의 주의와 판단을 대체하는 것이 아닙니다. 운전자는 항상 적절한 속도로, 다른 차량과 적절한 간격을 유지하면서, 현행 교통 규칙 및 규정에 따라 차량을 안전하게 운전할 책임이 있습니다.

 참고

이 기능은 특정한 한계가 있는 차량의 카메라와 레이더 유닛을 사용합니다.

 중요

운전자 지원 시스템 구성품의 유지관리는 볼보 공식 서비스 센터에서만 실시할 것을 권장합니다.

 경고

특정 상황에서 조향 지원 기능은 올바른 방식으로 운전자를 지원하는 데 어려움이 있을 수 있거나 자동으로 꺼질 수 있습니다. 이러한 경우 조향 지원 기능의 사용을 권장하지 않습니다. 다음은 이런 상황의 예입니다.

- 차선 표시가 명확하지 않거나, 낮았거나, 없거나, 서로 교차하거나 여러 쌍의 차선 표시가 있다.
- 차선이 나누어지거나 합쳐지거나 진입로에 있는 등 차선 구분이 변경된다.
- 도로 작업 및 도로의 갑작스러운 변화(예:라인이 올바른 경로 표시를 중단하는 경우).
- 연석, 노면의 결합 또는 수리, 장벽의 가장자리, 도로 가장자리 또는 짙은 그늘 등 도로 상이나 근처에 차선 표시 대신 가장자리 또는 기타 라인이 있는 경우.
- 차선이 좁거나 휘어져 있다.
- 노면에 움기나 구멍이 있다.
- 날씨가 나쁘거나(비, 눈, 안개, 진흙) 밖이 어둡거나 역광이 비치거나 노면이 젖어 있다.

Pilot Assist에는 다음과 같은 한계가 있다는 점도 알아야 합니다.

- 높은 연석, 도로변 장벽, 임시 장애물(원뿔형 도로 표지, 안전벽 등)은 탐지되지 않습니다. 이러한 것들이 차선 표시로 잘못 탐지될 수 있으며, 이로 인해 차량과 이러한 장애물 간에 접촉할 위험이 있습니다. 운전자는 이러한 장애물과 적절한 거리를 두고 차량을 운전해야 합니다.
- 포트홀, 정지 상태의 장애물, 또는 경로를 전체적으로 또는 부분적으로 차단하는 물체 등 교통 환경에서 마주치는 모든 물체와 장애물을 탐지할 수 있는 기능이 카메라 및 레이더 장치에 있는 것은 아닙니다.
- Pilot Assist는 보행자, 동물 등을 볼 수 없습니다.
- 권장 조향 입력은 힘이 제한되어 있습니다. 이는 운전자가 조향을 통해 차량을 차선 내에 유지할 수 있도록 파일럿 보조 시스템(Pilot Assist)이 항상 지원할 수 있는 것은 아니라는 것을 의미합니다.
- 차량에 지도 데이터가 포함되어 있는 경우, 이 기능이 지도 데이터의 정보를 이용할 수 있는 옵션이 있습니다. (이로 인해 성능 차이가 발생할 수 있습니다.)
- 속도 감응 스티어링 강도용 파워 스티어링이 낮은 파워로 작동할 때 - 예를 들어 과열로 인한 냉각 중일 때 파일럿 보조 시스템(Pilot Assist)이 꺼집니다.

 경고

조향 지원 기능은 차선의 양쪽에 차선이 명확하게 도색되어 있는 경우에만 사용해야 합니다. 차선 좌우에 차선 표시가 분명하게 만들어져 있지 않을 때 시스템을 사용하면 차가 장애물과 부딪칠 위험이 커집니다.

 경고

- 이것은 충돌 회피 시스템이 아닙니다. 시스템이 앞차를 감지하지 못할 때는 운전자가 직접 차를 제어해야 합니다.
- 이 기능은 사람, 동물, 소형 이동수단(자전거, 오토바이 등), 높이가 낮은 트레일러, 마주 오는 차량/물체, 느리게 움직이는 차량/물체, 정지한 차량/물체와의 충돌을 방지하기 위해 브레이크를 작동시키지는 못합니다.
- 힘든 운전 조건에서 운전할 때(시내에서 운전할 때, 교차로를 통과할 때, 물이나 진흙이 많은 도로에서 운전할 때, 비나 눈이 많이 올 때, 굽은 도로에서 운전할 때, 미끄러운 도로에서 운전할 때 등)는 이 기능을 사용하지 마십시오.

* 옵션/액세서리.

[1] 이 기능은 국가에 따라 기본 규격이거나 선택 규격일 수 있습니다.

본 설명서의 내용은 인쇄 당시의 사용자 설명서 상태를 나타내며 향후에는 완전히 유효하지 않을 수 있습니다. 자세한 내용은 면책 조항 전문의 첫 번째 페이지를 참조하십시오.



[2] 이 기능은 국가마다 적용시점이 다를 수 있습니다.

[3] 비상등 사용 규정은 국가마다 다릅니다.

10.1.2.5. 파일럿 보조 시스템(Pilot Assist)* 디스플레이 모드

다음 샘플 그림은 운전자 화면에 파일럿 보조 시스템(Pilot Assist* 및 어댑티브 크루즈 컨트롤(Adaptive Cruise Control^[1])이 어떻게 표시되는지 보여줍니다.

심볼 표시

	어댑티브 크루즈 컨트롤(Adaptive Cruise Control)이 작동함. 파일럿 보조 시스템(Pilot Assist)이 선택되었으나 사용할 수 없습니다. 이 기능에 대한 기준이 충족되지 않았습니다.
	파일럿 보조 시스템(Pilot Assist)이 작동함.

속도

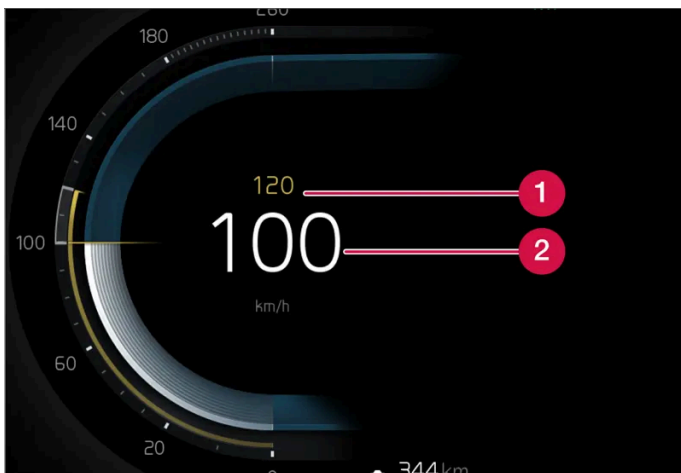



속도 표시.

1 저장된 속도

2 내 차의 현재 속도

시간 간격

	운전자 화면 심볼이 자동차를 표시되면 앞차와의 시간 간격을 조정할 수 있습니다.
	차량이 나타나지 않으면 이 기능은 저장된 속도를 따릅니다.

* 옵션/액세서리.

[1] 이러한 기능은 국가에 따라 기본 규격이거나 선택 규격일 수 있습니다.

본 설명서의 내용은 인쇄 당시의 사용자 설명서 상태를 나타내며 향후에는 완전히 유효하지 않을 수 있습니다. 자세한 내용은 면책 조항 전문의 첫 번째 페이지를 참조하십시오.

10.1.2.6. Pilot Assist* 심볼 및 메시지

파일럿 보조 시스템(Pilot Assist^[1]) 관련 여러 심볼 및 메시지가 표시될 수 있습니다. 아래에 몇 가지 예가 나와 있습니다.

심볼	메시지	의미
	심볼이 켜짐. 차량 전방에 다른 차량이 있을 경우 차량 심볼이 점등합니다.	차량이 저장된/선택한 속도를 유지하고 있습니다.
	Pilot Assist 서비스 필요함 심볼이 꺼짐	시스템이 제대로 작동하지 않습니다. 서비스 센터에 문의해야 합니다. 파일럿 보조 시스템(Pilot Assist)이 대기 모드에 있음.
	스티어링 휠 심볼 꺼짐	조향 지원이 꺼졌음을 나타냅니다. Pilot Assist가 조향 지원을 제공할 때에는 스티어링 휠이 켜집니다.
	스티어링 휠을 잡은 손 심볼	시스템은 운전자가 스티어링 휠을 잡고 있는지 여부를 감지할 수 없습니다. 스티어링 휠을 잡고 적극적으로 차량의 조향을 실시하십시오. 시스템은 청각 신호와 함께 다양한 단계로 경고를 제공합니다. 차량을 감속하여 정지시켜야 하는 경우에 비상등이 켜집니다.
	전면 레이더 센서 센서 차단됨 사용 설명서 참조, 전방 레이더 정렬상태 불안정 또는 전방 카메라 정렬상태 불안정	레이더 유닛의 감지기 앞을 청소합니다.

문자 메시지는 스티어링 휠 우측 키패드 중앙에 있는 ○ 버튼을 가볍게 눌러 삭제할 수 있습니다.

메시지가 여전히 사라지지 않으면 서비스 센터에 문의하십시오. 불보 공식 서비스 센터를 추천합니다.

* 옵션/액세서리.

[1] 이 기능은 국가에 따라 기본 규격이거나 선택 규격일 수 있습니다.

10.1.2.7. 파일럿 보조 시스템(Pilot Assist)* 대기 모드

파일럿 보조 시스템(Pilot Assist)과 어댑티브 크루즈 컨트롤(Adaptive Cruise Control^[1])을 끄고 대기 모드로 설정할 수 있습니다. 이것은 자동으로 실행되거나 운전자가 실행 할 수 있습니다.

대기 모드에서는 운전자 화면에서 기능을 선택해도 기능이 켜지지 않습니다. 이 기능은 속도나 전방 차량과의 거리를 제어하거나 조향 지원을 제공하지 않습니다.

운전자의 개입을 통한 대기 모드

다음 중 한 가지 경우에 파일럿 보조 시스템(Pilot Assist)이 꺼져 대기 모드로 설정됩니다.

- 풋 브레이크를 사용한 경우.
- 기어 선택 레버를 N 위치로 움직인 경우.
- 방향지시등을 1분 이상 사용할 경우.

본 설명서의 내용은 인쇄 당시의 사용자 설명서 상태를 나타내며 향후에는 완전히 유효하지 않을 수 있습니다. 자세한 내용은 면책 조항 전문의 첫 번째 페이지를 참조하십시오.

- 운전자가 1분 넘게 저장된 속도보다 높은 속도를 유지한 경우.

추월 시 등 가속 페달을 이용한 일시적인 속도 증가는 설정에 영향을 미치지 않습니다. 가속 페달에서 발을 떼면 차량은 마지막 저장된 속도로 돌아갑니다.

 경고

- 어댑티브 크루즈 컨트롤(Adaptive Cruise Control)이 대기 모드인 상태에서는 운전자가 개입하여 조향하여 앞차와의 속도 및 거리를 모두 조절해야 합니다.
- 조향 지원 기능이 없는 어댑티브 크루즈 컨트롤(Adaptive Cruise Control)이 대기 모드에 있고 차량이 앞차와 너무 가까워지면 거리 경고* 기능이 운전자에게 짧은 거리에 대한 경고를 할 수 있습니다.

자동 대기 모드

 경고

자동 대기 모드가 되면 경고음이 울리고 운전자 화면에 메시지가 표시됩니다.

- 이후 운전자가 차량의 속도를 조절하고 필요한 경우 브레이크를 밟고 차량을 조향하고 다른 차량과의 안전 거리를 확보해야 합니다.

다음 중 하나가 발생하는 경우에 자동 대기 모드가 될 수 있습니다.

- 스테빌리티 컨트롤 / 미끄럼 방지 등 Pilot Assist가 영향을 받는 시스템 중 하나가 작동을 멈추는 경우 [2].
- 운전자가 도어를 연 경우.
- 운전자가 안전벨트를 풀 경우.
- 엔진 속도가 너무 낮거나 높은 경우.
- 하나 이상의 휠이 접지력을 잃은 경우.
- 브레이크 온도가 높은 경우.
- 주차 브레이크가 체결된 경우.
- 카메라 및 레이더 유닛이 눈이나 폭우 등으로 가려진 경우(카메라 렌즈/전파가 차단됨).
- 속도가 5 km/h (3 mph) 미만이고 앞에 있는 것이 정지 상태의 차량인지 과속 방지턱과 같은 물체인지 파일럿 보조 시스템(Pilot Assist)이 확실하게 판단할 수 없는 경우.
- 속도가 5 km/h(3 mph) 미만이고 전방의 차량이 방향을 바꾸었기 때문에 더 이상 파일럿 보조 시스템(Pilot Assist)이 따라갈 차량이 없을 경우

* 옵션/액세서리.

[1] 이 기능은 국가에 따라 기본 규격이거나 선택 규격일 수 있습니다.

[2] Electronic Stability Control

10.1.2.8. 앞차와의 시간 간격 설정

본 설명서의 내용은 인쇄 당시의 사용자 설명서 상태를 나타내며 향후에는 완전히 유효하지 않을 수 있습니다. 자세한 내용은 면책 조항 전문의 첫 번째 페이지를 참조하십시오.

파일럿 보조 시스템(Pilot Assist)*으로 앞차와의 시간 간격을 일정하게 유지되도록 설정할 수 있습니다.

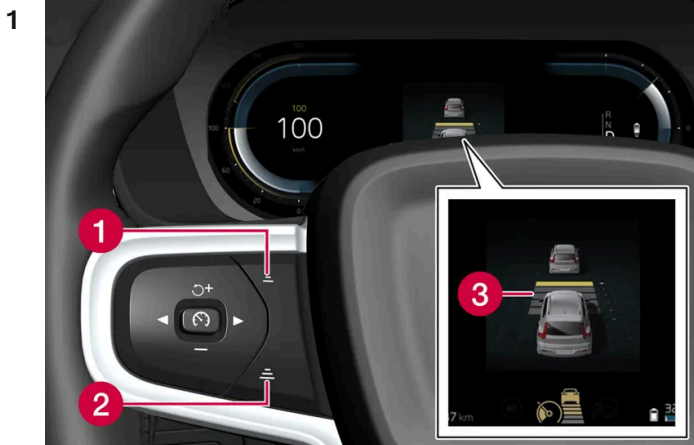

시간 간격 제어.

- ① 시간 간격 감소
- ② 시간 간격 증가
- ③ 거리 표시기

스티어링 휠 버튼 (1) 또는 (2)를 눌러 시간 간격을 증가시키거나 감소시킵니다.

➤ 거리 표시기(3)는 현재의 시간 간격을 표시합니다.

운전자 화면에서 앞차와의 여러 시간 간격을 1-5개의 수평선으로 설정할 수 있습니다. 수평선이 많아질수록 시간 간격이 길어집니다. 수평선 한 개는 앞차와의 시간 간격이 약 1초임을 나타내고, 수평선 5개는 앞차와의 시간 간격이 약 3초임을 나타냅니다.

파일럿 보조 시스템(Pilot Assist)은 특정 상황에서 시간 간격을 크게 변화시켜 차량이 앞차를 무리 없이 따라갈 수 있게 합니다. 저속에서, 거리가 짧을 때, 파일럿 보조 시스템(Pilot Assist)은 시간 간격을 약간 높입니다.

i 참고

운전자 화면의 심볼에 차량과 스티어링 휠이 표시되면 Pilot Assist가 미리 설정한 시간 간격으로 앞차를 따라가고 있는 것입니다. 스티어링 휠이 하나만 표시되면 전방의 감지 가능한 거리 내에 차량이 없는 것입니다.

i 참고

- 차량 속도가 빠를수록 설정된 시간 간격에 해당하는 거리(m)가 길어집니다.
- 현지 교통법에서 허용하는 시간 간격만 사용하십시오.
- 운전자 지원 시스템이 켜진 상태에서 속도 증가에 반응하지 않는 것처럼 보이면, 앞차와의 시간 간격이 설정 시간보다 짧기 때문일 수 있습니다.

 경고

- 현재 교통 상황에 적합한 시간 간격만 사용하십시오.
- 짧은 시간 간격은 반응하기 위해서 사용할 수 있는 시간과 예상치 않은 교통 상황이 발생한 경우에 조치를 취할 수 있는 시간을 제한한다는 점을 운전자가 알아야 합니다.

* 옵션/액세서리.

10.1.2.9. 파일럿 보조 시스템(Pilot Assist)* 과 차선유지 지원 시스템 간의 차이

파일럿 보조 시스템(Pilot Assist)은 편안함을 높이기 위한 기능으로, 운전자가 차량을 차선 안에 유지하고 앞차와 안전한 거리를 유지할 수 있도록 도움을 줄 수 있습니다. 차선유지 지원 시스템^[1]은 일부 상황에서 유사한 방법으로 차량이 우발적으로 차선을 이탈하는 위험을 감소시킬 수 있도록 운전자를 지원하는 기능입니다.

Pilot Assist



파일럿 보조 시스템(Pilot Assist)은 차량을 차선 표시 내에서 조향할 수 있도록 도움을 줄 수 있고 앞차와 사전 설정된 속도 및 시간 간격을 유지할 수 있도록 지원합니다. 이 기능은 또한 차선 표시를 사용하여 차선 내에서 유리한 위치를 유지하는 데 도움을 줄 수 있습니다.

파일럿 보조 시스템(Pilot Assist)은 무엇을 합니까?

- 특정 경우에는 조향을 지원하여 차선을 유지하도록 도움을 줄 수 있습니다.
- 가속 또는 제동을 통해 사전 설정된 속도 또는 앞차와의 거리를 유지하는 데 도움을 줄 수 있습니다.

파일럿 보조 시스템(Pilot Assist)이 작동 중일 때를 어떻게 알 수 있나요?

파일럿 보조 시스템(Pilot Assist)이 작동 중인 경우 심볼이 운전자 화면에 표시됩니다.

	파일럿 보조 시스템(Adaptive Cruise Control)이 작동함. 파일럿 보조 시스템(Pilot Assist)이 선택되었으나 사용할 수 없습니다. 이 기능에 대한 기준이 충족되지 않았습니다.
	파일럿 보조 시스템(Pilot Assist)이 작동함.

차선유지 지원 시스템

차선유지 지원 시스템은 차량이 우발적으로 차선을 이탈하려 할 때 운전자에게 조향 지원 또는 경고를 제공할 수 있습니다. 이 기능은 차선이 명확하게 보이는 도로 상에서 속도가 65-180 km/h (40-112 mph)일 때 활성화됩니다.

차선유지 지원 시스템의 기능은 무엇입니까?

- 차선유지 지원 시스템은 운전자에게 조향 지원을 통해 차량을 차선 내에 유지하고 스티어링 휠 진동을 통해 경고를 제공할 수 있습니다.

차선유지 지원 시스템이 작동 중임을 어떻게 알 수 있나요?

본 설명서의 내용은 인쇄 당시의 사용자 설명서 상태를 나타내며 향후에는 완전히 유효하지 않을 수 있습니다. 자세한 내용은 면책 조항 전문의 첫 번째 페이지를 참조하십시오.

차량의 운전자 화면에 있는 심볼이 이 기능의 상태를 표시합니다.



운전자 화면의 꺼진 심볼은 이 심볼이 작동 중이지만 LKA의 조건이 충족되지 않았다는 것을 의미합니다.



운전자 화면의 흰색 기호는 LKA의 조건이 충족되었으며 이 기능을 이용할 수 있다는 것을 의미합니다.



운전자 화면의 주황색 심볼은 LKA가 차량을 차선 내에 유지하기 위한 조향 지원을 제공하며 스티어링 휠 진동을 통해 경고를 제공한다는 것을 의미합니다.



경고

운전자는 항상 차량을 안전하게 운전할 책임이 있습니다. 이 기능을 사용하기 전에 사용 설명서에서 이 기능에 대한 모든 섹션을 읽어 볼 것을 권장합니다.



경고

- 이 기능은 운전을 용이하게 해 주는 운전자 지원 시스템의 하나이지만 교통 상황, 날씨, 도로 상태에 관계 없이 모든 상황에서 기능을 발휘하는 것은 아닙니다.
- 운전자는 본 설명서에 나오는 시스템에 대한 정보(시스템의 한계, 시스템을 사용하기 전에 알아야 할 사항 등)를 모두 읽어 보는 것이 권장됩니다.
- 운전자 지원 기능은 운전자의 주의와 판단을 대체하는 것이 아닙니다. 운전자는 항상 적절한 속도로, 다른 차량과 적절한 간격을 유지하면서, 현행 교통 규칙 및 규정에 따라 차량을 안전하게 운전할 책임이 있습니다.

* 옵션/액세서리.

[1] Lane Keeping Aid(LKA)

10.1.2.10. 충돌 위험이 있을 경우 크루즈 컨트롤 기능의 경고

운전자 지원 시스템 Pilot Assist*는 앞차와의 간격이 갑자기 너무 짧아지면 운전자에게 경고를 할 수 있습니다.



충돌 경고 오디오 및 심볼

- ❶ 충돌 위험 발생 시의 청각 신호
- ❷ 충돌 위험 발생 시 경고 신호
- ❸ 카메라 및 레이더 유닛을 이용한 거리 측정

파일럿 보조 시스템(Pilot Assist)은 약 40%에 달하는 풋 브레이크의 용량을 사용합니다. 시스템의 제동 능력보다 큰 제동력이 필요할 때 운전자가 브레이크를 걸지 않으면 이 운전자 지원 시스템이 경고등과 경고음을 작동시켜 운전자에게 즉시 브레이크를 걸 것을 촉구합니다.

⚠ 경고

운전자 지원 시스템은 레이더 유닛이 탐지한 차량에 대해서만 경고를 합니다. 따라서 경고가 제공되지 않거나 일정한 지연 후에 제공될 수 있습니다. 충돌 경고를 기다리지 마십시오. 브레이크를 걸 상황이 발생하면 브레이크를 거십시오.



앞유리의 충돌 경고등

헤드업 디스플레이*가 장착된 차량에서는 깜박이는 심볼로 경고가 표시됩니다.

i 참고

주위에 강한 햇빛, 반사광, 명암이 있거나, 운전자가 선글라스를 착용하고 있거나 정면을 보고 있지 않으면 앞유리의 시각적 경고 신호를 인식하기 어려울 수 있습니다.

본 설명서의 내용은 인쇄 당시의 사용자 설명서 상태를 나타내며 향후에는 완전히 유효하지 않을 수 있습니다. 자세한 내용은 면책 조항 전문의 첫 번째 페이지를 참조하십시오.

* 옵션/액세서리.

10.1.3. 추월 지원

10.1.3.1. 추월 지원*

추월 지원은 추월 시 운전자를 도울 수 있습니다. 이 기능은 파일럿 보조 시스템(Pilot Assist*)과 함께 사용할 수 있습니다.

Pilot Assist가 다른 차량을 따라가고 있고 운전자가 방향지시등^[1]을 켜서 추월 의사를 나타내면, 시스템들은 차량이 추월 차선에 도달하기 전에 차량을 앞차 쪽으로 가속시키는 방식으로 운전자를 도울 수 있습니다.

내 차가 느리게 주행하는 앞차에 접근하면 너무 일찍 브레이크가 걸리지 않도록 감속을 지연시킵니다.

이 기능은 내 차가 앞차를 완전히 앞지를 때까지 작동합니다.



경고

본 기능은 추월 이외의 상황에서도 작동할 수 있습니다(예 : 차선을 바꾸거나 다른 도로로 나가기 위해 방향지시등을 작동시킬 때).



경고

- 이 기능은 운전을 용이하게 해 주는 운전자 지원 시스템의 하나이지만 교통 상황, 날씨, 도로 상태에 관계 없이 모든 상황에서 기능을 발휘하는 것은 아닙니다.
- 운전자는 본 설명서에 나오는 시스템에 대한 정보(시스템의 한계, 시스템을 사용하기 전에 알아야 할 사항 등)를 모두 읽어 보는 것이 권장됩니다.
- 운전자 지원 기능은 운전자의 주의와 판단을 대체하는 것이 아닙니다. 운전자는 항상 적절한 속도로, 다른 차량과 적절한 간격을 유지하면서, 현행 교통 규칙 및 규정에 따라 차량을 안전하게 운전할 책임이 있습니다.

* 옵션/액세서리.

[1] 좌측 운전 차량에서는 좌측 방향 지시등만 깜박이고 우측 운전 차량에서는 우측 방향 지시등만 깜박입니다.

10.1.3.2. 추월 지원 사용*

추월 지원은 Pilot Assist* 및 Adaptive Cruise Control과 함께 사용할 수 있습니다. 추월 지원을 사용하려면 몇 가지 기준이 충족되어야 합니다.

본 설명서의 내용은 인쇄 당시의 사용자 설명서 상태를 나타내며 향후에는 완전히 유효하지 않을 수 있습니다. 자세한 내용은 면책 조항 전문의 첫 번째 페이지를 참조하십시오.

추월 지원이 켜지려면 다음 조건이 충족되어야 합니다.

- 전방에 차량이 있어야 합니다("목표 차량")
- 내 차의 현재 속도가 최소 70 km/h(43 mph)이어야 합니다
- 선택한 속도는 안전하게 추월할 수 있을 정도로 충분히 높아야 합니다

추월 지원 기능을 시작하는 방법:

1 방향지시등을 작동시킵니다.

좌측 운전 차량에서는 좌측 방향지시등을, 우측 운전 차량에서는 우측 방향지시등을 사용합니다.

- 추월 지원 기능은 추월을 촉진하기 위해 가속을 시작하고 제한된 기간 동안 앞차와의 시간 간격을 줄입니다. 추월이 실행되지 않으면 시간 간격이 미리 설정한 값으로 되돌아갑니다.

! 경고

추월 지원 시스템을 사용할 때에는 조건이 갑작스럽게 변경되는 경우에 원치 않는 가속이 발생할 수 있다는 점을 알아야 합니다.

따라서 다음과 같은 일부 상황은 피해야 합니다.

- 추월할 때와 동일한 방향으로 나가기 위해 차량이 진출로로 접근하는 경우
- 운전하는 차량이 추월선으로 넘어가기 전에 앞차가 속도를 줄이는 경우
- 추월선의 차량이 속도를 줄이는 경우
- 우측 운전 차량을 좌측 운전 차량 마켓에서 운전하는 경우(또는 그 반대의 경우)



이러한 상황은 파일럿 보조 시스템(Pilot Assist)을 일시적으로 대기 모드로 설정하면 피할 수 있습니다.

* 옵션/액세서리.

10.1.4. 크루즈 컨트롤 기능

운전할 때 상황에 따라 적절한 속도를 유지할 수 있도록 운전자를 지원할 수 있는 여러 운전자 지원 시스템이 있습니다. 이들을 쉽게 구분할 수 있도록 해주는 요약 정보를 참조하십시오.

기능과 관련된 사용 설명서의 모든 섹션을 읽고 그 한계, 그리고 시스템을 사용하기 전에 사용자가 알아야 할 점 등과 같은 요소를 배울 것을 권장합니다.

	크루즈 컨트롤 [1]	Adaptive Cruise Control [2]	Pilot Assist* [2]
운전자 화면의 심볼			

본 설명서의 내용은 인쇄 당시의 사용자 설명서 상태를 나타내며 향후에는 완전히 유효하지 않을 수 있습니다. 자세한 내용은 면책 조항 전문의 첫 번째 페이지를 참조하십시오.

	크루즈 컨트롤 ^[1]	Adaptive Cruise Control ^[2]	Pilot Assist* ^[2]
요약 설명	크루즈 컨트롤은 운전자가 일정한 속도를 유지하고 이를 통해 자동차 전용도로 및 길고 직선인 간선 도로 등의 매끄러운 교통 흐름 속에서 더 편안한 운전 경험을 할 수 있도록 해줍니다.	어댑티브 크루즈 컨트롤(Adaptive Cruise Control)은 일정한 속도를 유지하고 앞차와의 사전 선택 시간 간격을 유지할 수 있도록 도움을 줍니다.	파일럿 보조 시스템(Pilot Assist)은 운전자가 조향 지원을 이용하여 차선 표시 사이에서 차량을 주행하고 사전 선택한 앞차와의 시간 간격과 균일한 속도를 유지할 수 있도록 도움을 줍니다.

[1] Cruise Control

[2] 이 기능은 국가에 따라 기본 규격이거나 선택 규격일 수 있습니다.

* 옵션/액세서리.

10.1.5. 크루즈 컨트롤 기능 용 스티어링 휠 버튼

중앙 화면에서는, 선택한 크루즈 컨트롤 기능을 왼쪽 스티어링 휠 버튼으로 제어할 수 있습니다. 이는 속도 제한기(SL^[1])*, 자동 속도 제한기(ASL^[2]), 크루즈 컨트롤(CC^[3]), 파일럿 보조 시스템(Pilot Assist)*, ISA(Intelligent Speed Assist) 및 어댑티브 크루즈 컨트롤(Adaptive Cruise Control)*에 적용됩니다.

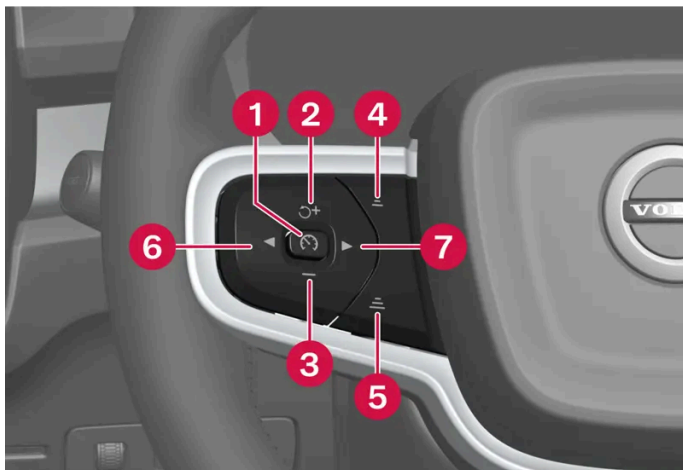

크루즈 컨트롤 기능 버튼

- 1 : 대기 모드에서 - 선택한 기능을 작동시키고 현재 속도를 저장합니다.
 - 2 : 대기 모드에서 - 선택한 기능을 작동시키고 저장 속도를 재개합니다.
 - 3 : 저장된 속도를 낮춥니다.
 - 4 : 앞차와의 시간 간격을 낮춥니다.
 - 5 : 앞차와의 시간 간격을 높입니다.
 - 6 : ISA(Intelligent Speed Assist)^[4]를 활성화 및 비활성화합니다.
 - 7 : 파일럿 지원 시스템(Pilot Assist)*과 어댑티브 크루즈 컨트롤(Adaptive Cruise Control)*의 전환이 이루어집니다.
- : 활성 모드에서 - 대기 모드 기능으로 설정
 - : 활성 모드에서 - 저장된 속도를 높입니다.

 경고

- 이 기능은 운전을 용이하게 해 주는 운전자 지원 시스템의 하나이지만 교통 상황, 날씨, 도로 상태에 관계 없이 모든 상황에서 기능을 발휘하는 것은 아닙니다.
- 운전자는 본 설명서에 나오는 시스템에 대한 정보(시스템의 한계, 시스템을 사용하기 전에 알아야 할 사항 등)를 모두 읽어 보는 것이 권장됩니다.
- 운전자 지원 기능은 운전자의 주의와 판단을 대체하는 것이 아닙니다. 운전자는 항상 적절한 속도로, 다른 차량과 적절한 간격을 유지하면서, 현행 교통 규칙 및 규정에 따라 차량을 안전하게 운전할 책임이 있습니다.

[1] 차선유지 보조 시스템(Speed Limiter)

* 옵션/액세서리.





[2] 전자 스테빌리티 컨트롤(Automatic Speed Limiter)

[3] Cruise Control

[4] 이 기능은 국가마다 적용시점이 다를 수 있습니다.

10.1.6. 크루즈 컨트롤 기능 선택 및 시작

선호하는 크루즈 컨트롤 기능은 스티어링휠 버튼으로 켜기 전에 중앙 화면에서 선택할 수 있습니다. 이것은 속도 제한기, 크루즈 컨트롤(CC^[1]), 파일럿 보조 시스템(Pilot Assist)* 및 어댑티브 크루즈 컨트롤(Adaptive Cruise Control)*에 적용됩니다.

- 1 중앙 화면에서  버튼을 누릅니다.
- 2 주행을 터치하여 원하는 기능을 켵니다.
- 3 원하는 기능을 선택한 경우 - 스티어링 휠 버튼  을 눌러 켵니다.
 - > 운전자 화면의 심볼이 켜짐 - 기능이 시작되고 현재 속도가 최대 속도로 저장됩니다.
- 4 이 기능이 대기 모드로 설정된 경우 - 스티어링 휠 버튼  을 눌러 다시 켵니다.
 - > 운전자 화면의 크루즈 컨트롤 표시가 점등됨 - 차량은 계속 마지막으로 저장된 속도로 운행.
- 5 스티어링 휠 버튼  을 사용하여 Pilot Assist*과 Adaptive Cruise Control*간 전환합니다.

새로운 주행 사이클마다 크루즈 컨트롤 기능을 켵 때 항상 파일럿 보조 시스템(Pilot Assist)도 켜지게 하려면 다음과 같이 실시합니다.

- 1 중앙 화면에서  버튼을 누릅니다.
- 2 주행 버튼을 누릅니다.

본 설명서의 내용은 인쇄 당시의 사용자 설명서 상태를 나타내며 향후에는 완전히 유효하지 않을 수 있습니다. 자세한 내용은 면책 조항 전문의 첫 번째 페이지를 참조하십시오.

3 파일럿 어시스트 기본 설정을 켭니다.



경고



스티어링휠 버튼을 눌러 설정 속도로 복귀하면 차량 속도가 크게 높아질 수 있습니다.

조건

기능을 시작하려면 특정 조건을 충족해야 합니다.

속도 제한기 및 자동 속도 제한기

- 속도 제한기는 시동을 걸어야 작동시킬 수 있습니다.
- 저장할 수 있는 가장 낮은 최고 속도는 30 km/h (20 mph)입니다.

크루즈 컨트롤

- 대기 모드에서 크루즈 컨트롤을 시작하려면 차량의 현재 속도가 30 km/h(20 mph) 이상이어야 합니다.

Adaptive Cruise Control

- 운전석 안전벨트를 채워야 하고 운전석 도어를 닫아야 합니다.
- 차량 전방 적절한 거리 내에 차량("목표 차량")이 있거나 현재 속도가 15 km/h (9 mph) 이상이어야 합니다.

Pilot Assist

- 운전석 안전벨트를 채워야 하고 운전석 도어를 닫아야 합니다.
- 차선 표시가 선명해야 하며 차량이 감지할 수 있어야 합니다.
- 차량 전방 적절한 거리 내에 차량("목표 차량")이 있거나 현재 속도가 15 km/h (9 mph) 이상이어야 합니다.
- 속도는 140 km/h (87 mph)를 넘지 않아야 합니다.
- 운전자가 스티어링 휠을 잡고 있어야 합니다.

[1] 차선유지 보조 시스템(Cruise Control)

* 옵션/액세서리.

10.1.7. 크루즈 컨트롤 기능 비활성화

크루즈 컨트롤 기능은 스티어링 휠의 버튼을 사용하여 시작할 수 있습니다. 그 다음 이 기능은 대기 모드로 전환됩니다. 이것은 속도 제한기(SL^[1]), 자동 속도 제한기(ASL^[2]), 크루즈 컨트롤(CC^[3]) 및 파일럿 보조 시스템(Pilot Assist)*에 적용됩니다.

1 스티어링휠의  버튼을 누릅니다.

> 운전자 화면의 심볼과 표시등이 꺼집니다 - 선택된 크루즈 컨트롤 기능이 대기 모드로 설정됩니다.

중앙 화면에서 다른 기능을 선택하면 운전자 화면의 심볼과 이전에 선택한 기능을 나타내는 마커가 표시되지 않습니다. 설정/저장 최대 속도가 삭제됩니다.



경고

크루즈 컨트롤 기능이 대기 모드에 있는 상태에서는 운전자가 개입하여 속도와 앞차와의 거리를 조절해야 합니다.

[1] Speed Limiter

[2] Automatic Speed Limiter

[3] Cruise Control

* 옵션/액세서리.

10.2. 거리 경고

10.2.1. 차간 거리 경고*

거리 경고 [1] 기능은 앞차와의 시간 간격이 너무 짧을 수도 있음을 운전자가 인식하도록 도움을 줍니다. 거리 경고를 표시하려면 차량에 헤드업 디스플레이*를 장착해야 합니다.

헤드업 디스플레이가 장착된 차량에서는 앞차와의 시간 간격이 특정 한계 미만으로 감소하면 심볼이 앞유리에 표시됩니다.

거리 경고 시스템은 30 km/h(20 mph)를 초과하는 속도에서 작동하며 전방에서 같은 방향으로 주행하는 차량에만 반응합니다. 마주 오는 차량, 서행하는 차량 및 정지한 차량에 대해서는 차간 거리 정보를 제공하지 않습니다.



참고

주위에 강한 햇빛, 반사광, 명암이 있거나, 운전자가 선글라스를 착용하고 있거나 정면을 보고 있지 않으면 앞유리의 시각적 경고 신호를 인식하기 어려울 수 있습니다.



참고

거리 경고 기능은 파일럿 보조 시스템(Pilot Assist*)이 활성 상태인 동안 꺼집니다.

 경고

차간 거리 경고는 앞차와의 차간 간격이 특정 거리 이하로 내려가는 경우에만 반응합니다. 차량 속도에는 영향을 주지 않습니다.

 경고

- 이 기능은 운전을 용이하게 해 주는 운전자 지원 시스템의 하나이지만 교통 상황, 날씨, 도로 상태에 관계 없이 모든 상황에서 기능을 발휘하는 것은 아닙니다.
- 운전자는 본 설명서에 나오는 시스템에 대한 정보(시스템의 한계, 시스템을 사용하기 전에 알아야 할 사항 등)를 모두 읽어 보는 것이 권장됩니다.
- 운전자 지원 기능은 운전자의 주의와 판단을 대체하는 것이 아닙니다. 운전자는 항상 적절한 속도로, 다른 차량과 적절한 간격을 유지하면서, 현행 교통 규칙 및 규정에 따라 차량을 안전하게 운전할 책임이 있습니다.

* 옵션/액세서리.

[\[1\]](#) Distance Alert

10.2.2. 거리 경고 시스템의 한계

특정 상황에서는 거리 경고 [\[1\]](#) 기능이 제한될 수 있습니다. 거리 경고 기능은 앞유리에 헤드업 디스플레이*가 있는 차량에서만 사용할 수 있습니다.

 경고

- 차량 크기가 차량의 감지 능력에 영향을 줄 수 있어서 경고가 더 짧은 간격으로 점등하거나 일시적으로 나타나지 않을 수 있습니다.
- 극단적으로 높은 속도는 레이더 유닛 범위의 한계로 인해 더 짧은 간격으로 경고가 점등하도록 할 수 있습니다.

 참고

이 기능은 차량의 레이더 및/또는 카메라 유닛을 사용하며, 이러한 유닛에는 일반적인 한계가 있습니다.

[\[1\]](#) Distance Alert

* 옵션/액세서리.

10.2.3. 앞차와의 시간 간격 설정

본 설명서의 내용은 인쇄 당시의 사용자 설명서 상태를 나타내며 향후에는 완전히 유효하지 않을 수 있습니다. 자세한 내용은 면책 조항 전문의 첫 번째 페이지를 참조하십시오.

파일럿 보조 시스템(Pilot Assist)*으로 앞차와의 시간 간격을 일정하게 유지되도록 설정할 수 있습니다.



시간 간격 제어.

- ① 시간 간격 감소
- ② 시간 간격 증가
- ③ 거리 표시기

스티어링 휠 버튼 (1) 또는 (2)를 눌러 시간 간격을 증가시키거나 감소시킵니다.

➤ 거리 표시기(3)는 현재의 시간 간격을 표시합니다.

운전자 화면에서 앞차와의 여러 시간 간격을 1-5개의 수평선으로 설정할 수 있습니다. 수평선이 많아질수록 시간 간격이 길어집니다. 수평선 한 개는 앞차와의 시간 간격이 약 1초임을 나타내고, 수평선 5개는 앞차와의 시간 간격이 약 3초임을 나타냅니다.

파일럿 보조 시스템(Pilot Assist)은 특정 상황에서 시간 간격을 크게 변화시켜 차량이 앞차를 무리 없이 따라갈 수 있게 합니다. 저속에서, 거리가 짧을 때, 파일럿 보조 시스템(Pilot Assist)은 시간 간격을 약간 높입니다.

i 참고

운전자 화면의 심볼에 차량과 스티어링 휠이 표시되면 Pilot Assist가 미리 설정한 시간 간격으로 앞차를 따라가고 있는 것입니다. 스티어링 휠이 하나만 표시되면 전방의 감지 가능한 거리 내에 차량이 없는 것입니다.

i 참고

- 차량 속도가 빠를수록 설정된 시간 간격에 해당하는 거리(m)가 길어집니다.
- 현지 교통법에서 허용하는 시간 간격만 사용하십시오.
- 운전자 지원 시스템이 켜진 상태에서 속도 증가에 반응하지 않는 것처럼 보이면, 앞차와의 시간 간격이 설정 시간보다 짧기 때문일 수 있습니다.

경고

- 현재 교통 상황에 적합한 시간 간격만 사용하십시오.
- 짧은 시간 간격은 반응하기 위해서 사용할 수 있는 시간과 예상치 않은 교통 상황이 발생한 경우에 조치를 취할 수 있는 시간을 제한한다는 점을 운전자가 알아야 합니다.

* 옵션/액세서리.

10.2.4. 충돌 위험이 있을 경우 크루즈 컨트롤 기능의 경고

운전자 지원 시스템 Pilot Assist*는 앞차와의 간격이 갑자기 너무 짧아지면 운전자에게 경고를 할 수 있습니다.

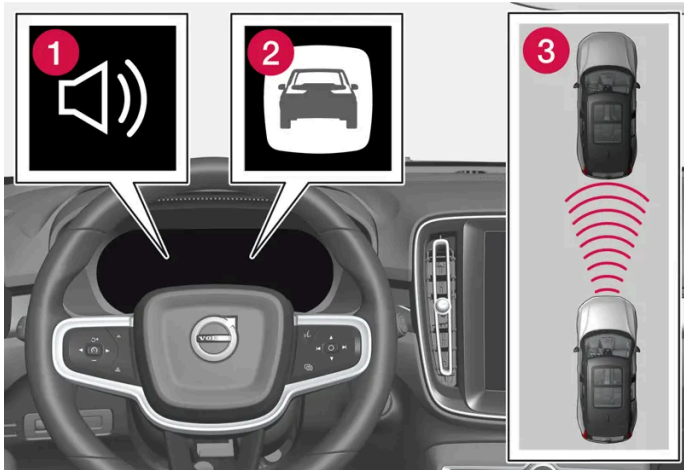

충돌 경고 오디오 및 심볼

- 1 충돌 위험 발생 시의 청각 신호
- 2 충돌 위험 발생 시 경고 신호
- 3 카메라 및 레이더 유닛을 이용한 거리 측정

파일럿 보조 시스템(Pilot Assist)은 약 40%에 달하는 풋 브레이크의 용량을 사용합니다. 시스템의 제동 능력보다 큰 제동력이 필요할 때 운전자가 브레이크를 걸지 않으면 이 운전자 지원 시스템이 경고등과 경고음을 작동시켜 운전자에게 즉시 브레이크를 걸 것을 촉구합니다.

경고

운전자 지원 시스템은 레이더 유닛이 탐지한 차량에 대해서만 경고를 합니다. 따라서 경고가 제공되지 않거나 일정한 지연 후에 제공될 수 있습니다. 충돌 경고를 기다리지 마십시오. 브레이크를 걸 상황이 발생하면 브레이크를 거십시오.



앞유리의 충돌 경고등

헤드업 디스플레이*가 장착된 차량에서는 깜박이는 심볼로 경고가 표시됩니다.

참고

주위에 강한 햇빛, 반사광, 명암이 있거나, 운전자가 선글라스를 착용하고 있거나 정면을 보고 있지 않으면 앞유리의 시각적 경고 신호를 인식하기 어려울 수 있습니다.

* 옵션/액세서리.

10.3. Blind Spot Information

10.3.1. BLIS*

BLIS^[1] 기능은 뒤쪽 대각선 방향과 차량 측면에 있는 차량을 감지하여 동일한 방향으로 여러 차선이 있는 혼잡한 도로에서 운전자를 보조하도록 고안되었습니다.



BLIS 램프의 위치

BLIS는 다음을 경고하기 위한 운전자 보조 장치입니다.

- 차량의 사각지대에 있는 다른 차량
- 차량에 가장 가까운 좌우측 차선에서 빨리 접근하는 차량

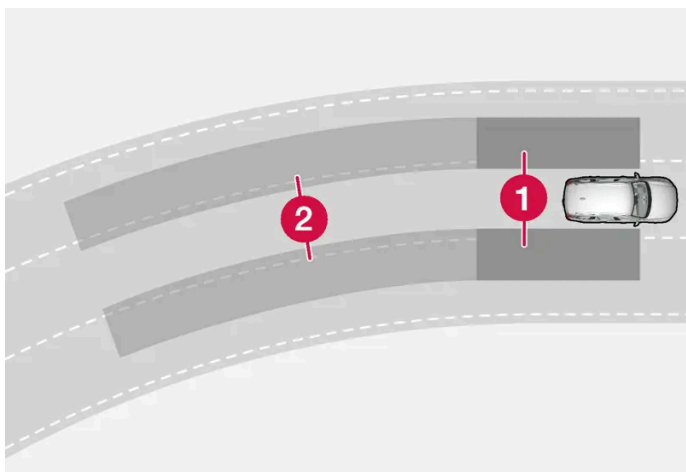

BLIS의 작동 원리

- ① 사각지대의 영역
- ② 빠르게 접근하는 차량의 영역

이 시스템은 다음과 같은 경우에 반응하도록 고안되었습니다.

- 다른 차량이 추월할 때
- 다른 차량이 사용자의 차량에 과속으로 접근할 때.

BLIS가 영역 1에서 차량을 감지하거나 영역 2에서 빠르게 접근하는 차량을 감지하면, 좌측 또는 우측 도어 미러의 지시등이 점등하여 계속 켜져 있습니다. 이때 운전자가 같은 쪽의 방향지시등을 켜면 BLIS 표시등이 지속적으로 켜지기를 멈추고 보다 강한 밝기로 깜박입니다.

운전자의 차량이 12 km/h(7 mph)보다 높은 속도로 주행하고 있을 때 BLIS가 켜집니다.

BLIS는 사용자의 차량보다 최대 100 km/h (62 mph) 빠른 차량에 대응할 수 있습니다.

본 설명서의 내용은 인쇄 당시의 사용자 설명서 상태를 나타내며 향후에는 완전히 유효하지 않을 수 있습니다. 자세한 내용은 면책 조항 전문의 첫 번째 페이지를 참조하십시오.

i 참고

시스템이 차량을 감지하면 차량 측면의 램프가 켜집니다. 양쪽에서 차량이 동시에 추월하는 경우 양쪽 램프가 모두 켜집니다.

! 경고

- 이 기능은 운전을 용이하게 해 주는 운전자 지원 시스템의 하나이지만 교통 상황, 날씨, 도로 상태에 관계 없이 모든 상황에서 기능을 발휘하는 것은 아닙니다.
- 운전자는 본 설명서에 나오는 시스템에 대한 정보(시스템의 한계, 시스템을 사용하기 전에 알아야 할 사항 등)를 모두 읽어 보는 것이 권장됩니다.
- 운전자 지원 기능은 운전자의 주의와 판단을 대체하는 것이 아닙니다. 운전자는 항상 적절한 속도로, 다른 차량과 적절한 간격을 유지하면서, 현행 교통 규칙 및 규정에 따라 차량을 안전하게 운전할 책임이 있습니다.

* 옵션/액세서리.

[1] Blind Spot Information

10.3.2. BLIS*에 대한 메시지

BLIS [1] 관련 여러 메시지가 운전자 화면에 표시될 수 있습니다. 아래에 몇 가지 예가 나와 있습니다.

메시지	의미
사각지대 센서 서비스 필요함	시스템이 제대로 작동하지 않습니다. 서비스 센터에 문의해야 합니다 [2].
사각지대 시스템 끄기 트레일러 부착됨	차량의 전기 시스템에 트레일러가 연결되면 BLIS 및 Cross Traffic Alert*가 작동 해제됩니다.

문자 메시지는 스티어링 휠 우측 키패드 중앙에 있는 **O** 버튼을 가볍게 눌러 삭제할 수 있습니다.

메시지가 여전히 사라지지 않으면 서비스 센터에 문의하십시오. 볼보 공식 서비스 센터를 추천합니다.

* 옵션/액세서리.

[1] 사각지대 정보 시스템(Blind Spot Information)

[2] 볼보 공식 서비스 센터를 권장합니다.

10.3.3. 후방 충돌 경고 시스템(BLIS*)의 한계

특정 상황에서는 BLIS^[1] 기능이 제한될 수 있습니다.



차량의 좌측 및 우측의 표시된 표면을 깨끗이 유지하십시오

제한의 예:

- 센서가 흙, 얼음, 눈으로 덮이면 기능이 약화되어 경고를 보내지 못할 수 있습니다.
- 차량 전기 시스템에 트레일러, 자전거 랙 등의 장비를 연결하면 BLIS가 자동으로 꺼집니다.
- BLIS가 성능을 제대로 발휘하려면 자전거 랙, 화물 캐리어 등을 차량의 견인바에 장착하지 않아야 합니다.

경고

- BLIS는 심한 커브에서는 작동하지 않습니다.
- BLIS는 차량이 후진할 때에는 작동하지 않습니다.

참고

이 기능은 특정한 한계가 있는 차량 레이더 유닛을 사용합니다.

* 옵션/액세서리.

[1] 사각지대 정보 시스템(Blind Spot Information)

10.4. Cross Traffic Alert

10.4.1. 후진 시 경고 및 자동 브레이크 *

자동차에는 운전자를 지원하여 후진 시 장애물을 감지하거나 운전자가 제때에 조치를 취하지 않는 경우에 자동으로 제동할 수 있는 시스템도 있습니다.

본 설명서의 내용은 인쇄 당시의 사용자 설명서 상태를 나타내며 향후에는 완전히 유효하지 않을 수 있습니다. 자세한 내용은 면책 조항 전문의 첫 번째 페이지를 참조하십시오.

Rear Auto Brake(RAB) 및 후측방 접근경고(Cross Traffic Alert, CTA)* 기능은 차량이 뒤로 움직이는 경우 또는 후진 기어를 선택한 경우에만 활성화됩니다.

장애물이 감지된 경우:

1. 경고 신호 및 주차 지원 그래픽이 점등되어 장애물의 위치를 나타냅니다.
2. 운전자가 경고를 무시하고 충돌을 피할 수 없는 경우에 자동차는 자동으로 제동될 수 있고 자동차 제동 이유를 설명하는 문자 메시지가 표시됩니다.

자동 제동 후 가속 페달을 세게 밟으면 차량이 후진도 합니다.

 경고

- 이 기능은 보완적인 운전자 지원 기능으로서 운전의 편의를 도모하고 안전성을 향상시키기 위한 것입니다. 모든 교통, 날씨 및 도로 조건의 모든 상황을 처리할 수 있는 것은 아닙니다.
- 운전자는 본 설명서에 나오는 시스템에 대한 정보(시스템의 한계, 기능을 사용하기 전에 알아야 할 사항 등)를 모두 읽어 보는 것이 권장됩니다.
- 운전자 지원 기능은 운전자의 주의와 판단을 대체하는 것이 아닙니다. 운전자는 항상 적절한 속도로, 다른 차량과 적절한 간격을 유지하면서, 현행 교통 규칙 및 규정에 따라 차량을 안전하게 운전할 책임이 있습니다.

 참고

이 기능은 차량의 레이더 및/또는 카메라 유닛을 사용하며, 이러한 유닛에는 일반적인 한계가 있습니다.

바로 뒤의 장애물

RAB(Rear Auto Brake)는 자동차가 후진 중일 때 자동차 바로 뒤에 있을 수 있는 정지 상태의 장애물을 운전자가 감지할 수 있도록 도움을 주기 위한 것입니다.

이 기능은 움직이는 차량이 아니라 주로 뒷범퍼보다 높은 정지 상태의 장애물을 감지할 수 있도록 설계되었습니다.

Rear Auto Brake를 사용한 브레이크 개입은 10 km/h(6 mph) 미만의 속도에서 작동합니다.

오토 브레이크는 자동 세차를 사용하기 전에 해제해야 합니다. 또한 높이 자란 초지에서 후진할 때 등도 원치 않는 간섭을 방지하기 위해 자동 브레이크를 해제할 필요가 발생할 수 있습니다.

측면의 장애물

후측방 접근경고(Cross Traffic Alert)는 차량이 후진할 때 뒤에서 가로지르는 차량을 운전자가 탐지하는 데 도움을 주도록 설계되었습니다.

이 기능은 주로 움직이는 대형 차량을 탐지하기 위해 설계되었습니다. 적절한 상황에서는 자전거 이용자 및 보행자와 같이 더 작은 물체도 탐지할 수 있습니다.

후측방 접근경고(Cross Traffic Alert)를 사용한 브레이크 개입은 15 km/h(9 mph) 미만의 속도에서 작동합니다.

오토 브레이크는 자동 세차를 사용하기 전에 해제해야 합니다. 또한 높이 자란 초지에서 후진할 때 등도 원치 않는 간섭을 방지하기 위해 자동 브레이크를 해제할 필요가 발생할 수 있습니다.

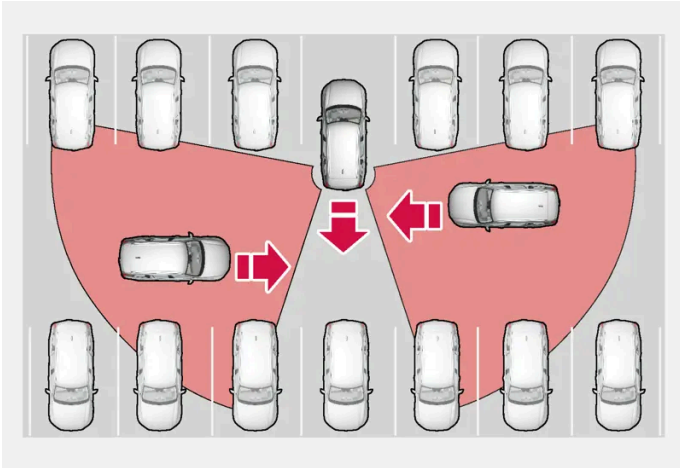

이 기능이 후진 중에 장애물을 감지하도록 운전자를 도울 수 있는 영역의 예.

이 기능의 센서는 주차된 다른 자동차나 부피가 큰 장애물을 통과하여 움직이는 자동차를 탐지할 수 없습니다. 접근하는 자동차가 매우 가까울 때까지 감지할 수 없는 경우의 예는 다음과 같습니다.

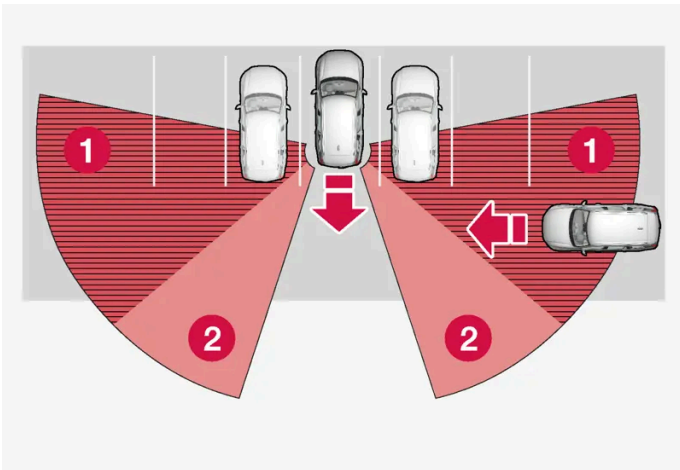

차량이 주차 공간에 깊숙이 주차되어 있음.

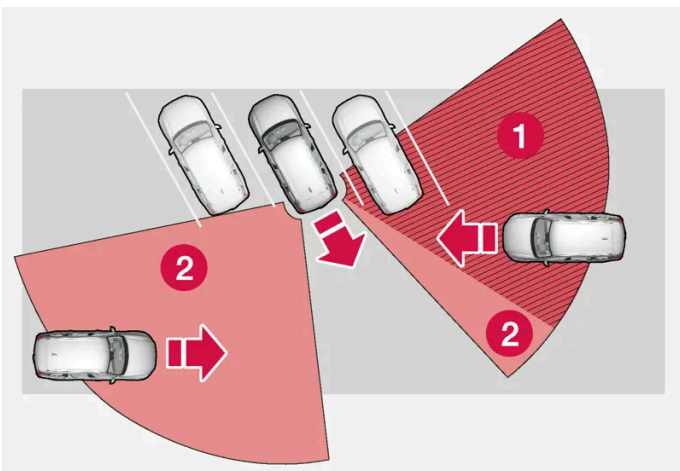

비스듬한 주차 공간에서는 센서가 한쪽 방향을 전혀 볼 수 없을 수 있습니다.

- ① 사각 구역
- ② 기능이 감지할 수 있는 구역

차를 천천히 후진시키면 진로에 있는 차량/물체와의 각도가 바뀌어 사각지대가 빠르게 감소합니다.

견인바에 장비가 연결된 상태의 후진

견인바 커넥터에 트레일러, 자전거 랙, 또는 유사한 장치가 연결되면 RAB 및 CTA가 자동으로 꺼집니다. 연결한 장비에 전기 연결부가 없는 경우에 중앙 화면의 버튼을 눌러 RAB 및 CTA를 수동으로 꺼야 합니다.

* 옵션/액세서리.

10.4.2. 후진 시 경고 및 자동 브레이크 켜기 및 끄기*

운전자는 RAB(Rear Auto Brake) 및 CTA(Cross Traffic Alert)*를 통해 자동 브레이크를 끌 수 있습니다. 경고 신호는 별도로 끌 수 있습니다.

경고 신호



주차 카메라 보기에서 이 버튼을 사용하여 경고 신호를 켜거나 끕니다.

- 점등 버튼 - 기능이 켜진 상태입니다.
- 소등 버튼 - 기능이 꺼진 상태입니다.

자동 감속



주차 카메라 보기에서 이 버튼으로 자동 브레이크를 활성화 또는 비활성화합니다.

- 점등 버튼 - 기능이 켜진 상태입니다.
- 소등 버튼 - 기능이 꺼진 상태입니다.

이 기능은 엔진 시동을 걸 때마다 자동으로 활성화됩니다.

* 옵션/액세서리.

10.5. Rear Collision Warning

10.5.1. Rear Collision Warning*

후방 추돌 경고(Rear Collision Warning,^[1] RCW) 기능은 운전자가 뒤에서 다가오는 차량과의 충돌을 피할 수 있도록 지원할 수 있습니다.

이 기능은 방향지시등을 빠르게 깜박여 뒤에서 접근하는 차량의 운전자에게 충돌이 임박했음을 경고할 수 있습니다.

차량의 속도가 30 km/h(20 mph) 미만일 때 이 기능이 후방 충돌의 위험을 감지하는 경우에 안전벨트 프리텐셔너가 앞좌석 안전벨트를 조일 수 있습니다. 충돌 시 Whiplash Protection System도 꺼집니다.

후방 충돌 직전에 이 기능은 풋 브레이크를 작동하여 충돌 시 차량의 전방 가속을 감소시킬 수도 있습니다. 그러나 브레이크 페달은 차량이 정지 상태인 경우에만 작동됩니다. 차량의 가속 페달을 밟으면 브레이크 페달은 즉시 해제됩니다.

이 기능은 엔진 시동이 걸릴 때마다 자동으로 켜집니다.

경고

- 이 기능은 운전을 용이하게 해 주는 운전자 지원 시스템의 하나이지만 교통 상황, 날씨, 도로 상태에 관계 없이 모든 상황에서 기능을 발휘하는 것은 아닙니다.
- 운전자는 본 설명서에 나오는 시스템에 대한 정보(시스템의 한계, 시스템을 사용하기 전에 알아야 할 사항 등)를 모두 읽어 보는 것이 권장됩니다.
- 운전자 지원 기능은 운전자의 주의와 판단을 대체하는 것이 아닙니다. 운전자는 항상 적절한 속도로, 다른 차량과 적절한 간격을 유지하면서, 현행 교통 규칙 및 규정에 따라 차량을 안전하게 운전할 책임이 있습니다.

* 옵션/액세서리.

^[1] 이 기능이 모든 국가에서 제공되는 것은 아닙니다.

10.5.2. 후방 추돌 경고(Rear Collision Warning)*의 한계

어떤 경우에는 후방 추돌 경고(Rear Collision Warning, RCW^[1])가 충돌 위험 발생 시 운전자를 돕지 못할 수 있습니다.

이는 다음 등의 경우일 수 있습니다.

- 후방에서 접근하는 차량이 너무 늦게 감지될 경우
- 후방에서 접근하는 차량이 마지막 순간에 차선을 변경할 경우
- 트레일러, 자전거 랙 등이 차량의 전기 시스템에 연결되면 해당 기능이 자동으로 비활성화됩니다.

참고

일부 지역에서는 현지 교통법규로 인해 RCW가 방향지시등으로 경고를 보낼 수 없는데 이런 경우에는 RCW에서 본 기능이 제거됩니다.

i 참고

이 기능은 특정한 한계가 있는 차량 레이더 유닛을 사용합니다.

* 옵션/액세서리.

[1] 후방 추돌 경고.

10.6. 충돌 위험 시 지원

10.6.1. 충돌 위험 시 지원

충돌 위험 시 지원 기능 [1] [2]은 경고, 자동 제동, 조향 지원을 통해 충돌을 회피하거나 완화할 수 있도록 운전자를 지원합니다.



충돌 경고 오디오 및 심볼

- 1 충돌 위험 발생 시의 청각 신호
- 2 충돌 위험 발생 시 경고 신호
- 3 카메라 및 레이더 유닛을 이용한 거리 측정

운전자와 탑승객은 일반적으로 이 기능을 인식하지 못합니다. 이 기능은 충돌이 임박한 상황에서만 개입합니다.

이 기능은 졸 지어 운전할 때 운전자가 충돌을 피할 수 있도록 지원할 수 있습니다. 이러한 상황의 예로는 전방의 교통 상황이 변하고 주의가 산만해져 사고로 이어질 수 있는 경우를 들 수 있습니다. 이 기능은 짧고 명확한 제동 절차를 작동하여 일반적으로 앞차의 바로 뒤에서 차량을 중지시킵니다.

이 기능은 끌 수 없으며 항상 켜진 상태로 유지됩니다.

하위 기능

본 설명서의 내용은 인쇄 당시의 사용자 설명서 상태를 나타내며 향후에는 완전히 유효하지 않을 수 있습니다. 자세한 내용은 면책 조항 전문의 첫 번째 페이지를 참조하십시오.

충돌 위험 시 지원 기능은 필요한 경우에 다음 과 같은 단계를 실시할 수 있습니다.

- 충돌 경고
- 제동 지원
- 자동 제동
- 조향 지원

단계 1 - 충돌 경고

보행자, 자전거 이용자, 대형 동물, 또는 차량과 충돌할 위험이 있을 경우에 경고 기호, 경고음 및 브레이크 펄스 경고를 발행하여 운전자의 주의를 유도합니다. 급제동 또는 급가속이 발생하는 경우에 브레이크 진동 경고가 작동하지 않습니다. 브레이크 진동 횟수는 차량 속도에 따라 다릅니다.

단계 2 - 제동 지원

시스템이 제동만으로는 충돌을 방지할 수 없다고 판단할 경우 제동 지원이 운전자의 제동 동작을 보강합니다.

단계 3 - 자동 제동

운전자가 회피 조치를 취하지 않았고 충돌 위험이 임박한 경우, 자동 제동 기능이 실행됩니다. 자동 제동 기능은 운전자의 제동 여부와 무관하게 실행됩니다. 충돌이 불가피할 때는 충돌 속도를 줄이기 위해 모든 제동력이 사용되고 충돌을 피할 수 있을 때는 이에 맞추어 적은 제동력이 사용됩니다.

안전벨트 프리텐셔너는 자동 제동 기능 작동과 연동하여 작동할 수 있습니다.

이 기능은 불필요한 개입을 방지하기 위해 최대한 늦게 작동하도록 고안되었습니다. 자동 제동은 충돌 경고 후에만 또는 충돌 경고와 동시에 이루어집니다.

브레이크 보조 시스템이 정지 상태의 물체와 충돌하는 것을 방지하면, 차량은 운전자의 적극적인 조치를 예상하여 정지 상태에 머물러 있습니다. 전방의 저속 차량과 충돌하는 것을 회피하기 위해서 차량을 제동한 경우 차량 속도가 전방 차량 속도에 맞추어 감소합니다.

운전자는 항상 가속 페달을 세계 밟아 자동 감속을 중단시킬 수 있습니다.

이 기능이 작동하여 제동이 이루어지면 브레이크등이 켜집니다. 운전자 화면은 이 기능이 켜짐 또는 켜져 있음을 것을 알려주는 문자 메시지를 표시합니다.



경고

운전자가 자신의 운전 스타일을 바꾸기 위해 이 기능을 사용해서는 안 됩니다. 운전자는 제동을 이 기능에만 의존해서는 안 됩니다.

조향 지원

이 기능은 적극적으로 차량을 차선으로 다시 조향하거나 방향을 바꾸어 운전자가 의도하지 않은 상태에서 차선을 벗어나거나 다른 차량이나 물체와 충돌하는 위험을 감소시킬 수 있습니다. 조향 지원은 순차적으로 발생하지 않고 다른 요소가 언제 발생하는지에 관계없이 발생할 수 있습니다.

자동 작동 후에는 이를 가리키기 위해 운전자 화면에 문자 메시지가 나타납니다.



참고

필요한 조향 정도를 판단하는 것은 언제나 운전자입니다. 절대로 차량이 조향 권한을 가질 수는 없습니다.

! 경고

- 이 기능은 운전을 용이하게 해 주는 운전자 지원 시스템의 하나이지만 교통 상황, 날씨, 도로 상태에 관계 없이 모든 상황에서 기능을 발휘하는 것은 아닙니다.
- 운전자는 본 설명서에 나오는 시스템에 대한 정보(시스템의 한계, 시스템을 사용하기 전에 알아야 할 사항 등)를 모두 읽어 보는 것이 권장됩니다.
- 운전자 지원 기능은 운전자의 주의와 판단을 대체하는 것이 아닙니다. 운전자는 항상 적절한 속도로, 다른 차량과 적절한 간격을 유지하면서, 현행 교통 규칙 및 규정에 따라 차량을 안전하게 운전할 책임이 있습니다.

[1] Collision Avoidance

[2] 이 기능이 모든 국가에서 제공되는 것은 아닙니다.

10.6.2. 충돌 위험 시 지원 기능을 이용한 장애물의 감지

충돌 위험 시 지원 기능^[1]은 다양한 종류의 장애물 감지에 도움이 됩니다.

이 기능은 정지 상태이거나 자동차와 동일한 방향으로 움직이는 전방의 보행자, 자전거 이용자 또는 차량을 감지할 수 있습니다. 이 기능은 자동차의 전방 도로를 가로지르는 보행자, 자전거 이용자 또는 큰 동물도 감지할 수 있습니다.

! 경고

경고 및 브레이크 작동이 늦거나 전혀 발생하지 않을 수 있습니다. 운전자는 항상 정확하고 안전한 거리를 유지하면서 운전할 책임이 있습니다.

차량

이 기능이 어둠 속에서 차량을 탐지할 수 있으려면 차량의 전방 및 후방 조명이 작동 중이어야 하며 확실하게 점등되어야 합니다.

자전거 이용자

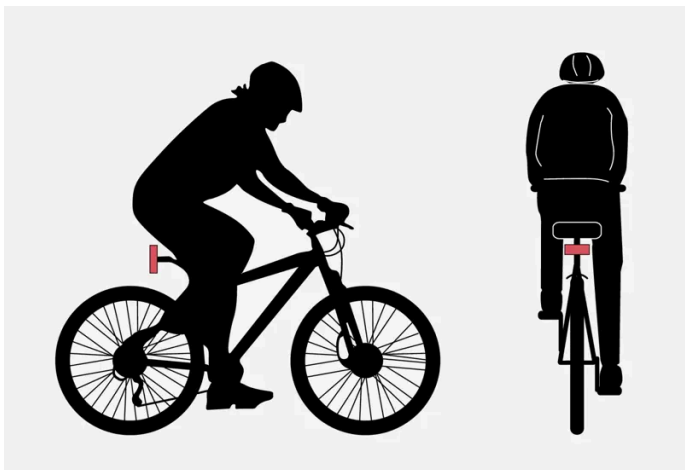

이 기능이 자전거 이용자로 해석하는 명확한 신체 윤곽 및 자전거 윤곽의 예.

본 설명서의 내용은 인쇄 당시의 사용자 설명서 상태를 나타내며 향후에는 완전히 유효하지 않을 수 있습니다. 자세한 내용은 면책 조항 전문의 첫 번째 페이지를 참조하십시오.

좋은 성능이 발휘되려면 자전거 이용자를 탐지하는 카메라 및 레이더 유닛이 신체 및 자전거의 윤곽에 대한 가장 명확한 정보를 수신해야 합니다. 이는 자전거, 머리, 팔, 어깨, 다리, 상체 및 하체, 그리고 정상적인 인간의 움직임 패턴을 파악할 수 있는 역량을 필요로 합니다.

자전거 이용자의 신체 또는 자전거의 상당 부분이 이 기능의 카메라에 보이지 않는 경우에는 시스템이 자전거 이용자를 탐지할 수 없습니다.

이 기능이 자전거 이용자를 탐지할 수 있으려면 자전거 이용자가 성인이어야 하고 성인용으로 설계된 자전거를 타야 합니다.

경고

이 기능은 보조적인 운전자 지원 시스템이지만 모든 자전거 사용자를 모든 경우에 감지할 수 있는 것은 아닙니다. 다음과 같은 경우 감지할 수 없습니다.

- 부분적으로 가려진 자전거 이용자.
- 배경과 자전거 이용자의 구분이 명확하지 않은 경우의 자전거 이용자.
- 신체의 윤곽을 가리는 옷을 입은 자전거 이용자.
- 큰 물체가 적재된 자전거.

보행자

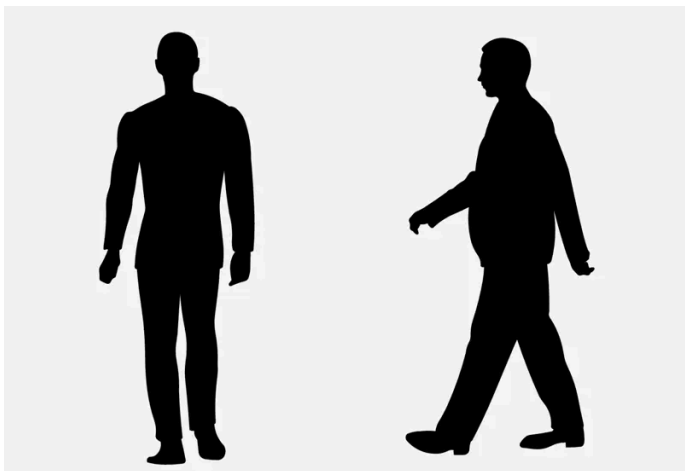

이 기능이 보행자로 간주하는 명확한 신체 윤곽의 예.

좋은 성능이 발휘되려면 보행자를 탐지하는 카메라 및 레이더 유닛이 신체의 윤곽에 대한 가장 명확한 정보를 수신해야 합니다. 이는 머리, 팔, 어깨, 다리, 상체 및 하체, 그리고 정상적인 인간의 움직임 패턴을 파악할 수 있는 역량을 필요로 합니다.

시스템이 보행자를 감지하려면 보행자가 배경과 구별되어야 합니다. 이는 의복, 배경, 날씨 등의 영향을 받습니다. 보행자가 배경과 구별되지 않으면 보행자가 늦게 감지되거나 전혀 감지되지 않아 경고와 제동이 늦어지거나 전혀 없을 수 있습니다.

이 기능은 차량의 전조등이 조명을 제공하는 경우에 어둠 속에서 보행자도 감지할 수 있습니다.

경고

이 기능은 보조적인 운전자 지원 시스템이지만 모든 보행자를 모든 경우에 감지할 수 있는 것은 아닙니다. 다음과 같은 경우 감지할 수 없습니다.

- 부분적으로 가려진 보행자, 신체의 윤곽을 감추는 옷을 입은 사람, 또는 신장이 **80 cm(32 tum)** 미만인 보행자.
- 배경과 보행자의 구분이 명확하지 않은 경우의 보행자.
- 큰 물체를 운반 중인 보행자.

큰 동물

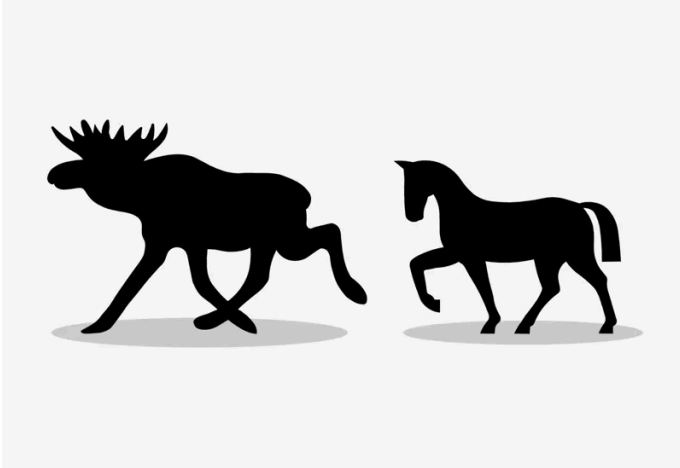

이 기능이 큰 동물로 해석하는 예는 몸체 윤곽이 뚜렷한 상태에서 정지 상태에서 서 있거나 천천히 이루어지는 움직임입니다.

시스템이 우수한 성능을 발휘할 수 있으려면 큰 동물(예: 사슴 및 말)을 탐지하는 시스템 기능이 동물 체형에 대해 가능한 한 명확한 정보를 수신해야 합니다. 이는 동물을 직접 측면에서 인식할 수 있을 뿐만 아니라 움직임의 일반적인 패턴과 결합하여 동물을 인식할 수도 있어야 한다는 것을 의미합니다.

몸의 일부가 카메라 센서에 보이지 않으면 시스템이 해당 동물을 감지할 수 없습니다.

이 기능은 차량의 전조등이 조명을 제공하는 경우에 어둠 속에서 대형 동물을 감지할 수 있습니다.

경고

이 기능은 보조 운전자 지원 시스템으로서 모든 큰 동물을 모든 경우에 감지할 수 있는 것은 아닙니다. 다음과 같은 동물은 감지할 수 없습니다.

- 부분적으로 가려진 큰 동물.
- 앞면이나 뒷면만 보이는 큰 동물.
- 빨리 달리거나 움직이는 큰 동물.
- 배경과 동물의 구분이 명확하지 않은 경우의 큰 동물.
- 개 및 고양이와 같은 작은 동물.

경고 및 브레이크 작동이 늦거나 전혀 발생하지 않을 수 있습니다. 운전자는 항상 정확하고 안전한 거리를 유지하면서 운전할 책임이 있습니다.

^[1] Collision Avoidance

10.6.3. 충돌 위험 시 지원을 통한 감속 옵션

충돌 위험 시 지원 기능^[1]은 충돌을 방지하거나 충돌 속도를 낮추는데 도움이 됩니다.

운전자의 차량과 물체 사이의 속도차가 다음과 같은 지정 속도보다 높을 경우에 자동 브레이크 기능은 충돌을 방지할 수 없지만 충돌의 결과를 완화할 수 있습니다.

차량

전방에 차량이 있을 경우, 브레이크 보조 시스템은 속도를 최대 60 km/h (37 mph) 줄일 수 있습니다.

자전거 이용자

자전거 이용자의 경우에 브레이크 보조 시스템은 속도를 최대 50 km/h (30 mph) 줄일 수 있습니다.

보행자

보행자의 경우에 브레이크 보조 시스템은 속도를 최대 45 km/h (28 mph) 줄일 수 있습니다.

큰 동물

큰 동물과 충돌할 위험이 있을 경우, 브레이크 보조 시스템은 차량 속도를 최고 15 km/h (9 mph) 줄일 수 있습니다.

큰 동물과 충돌하는 것을 방지하기 위한 브레이크 기능은 일차적으로 고속 충돌 시의 충격력을 줄이기 위한 것이며, 70 km/h(43 mph)보다 높은 속도에서 가장 효과적이고 더 낮은 속도에서는 덜 효과적입니다.

[1] Collision Avoidance

10.6.4. 충돌 위험 시 지원 심볼 및 메시지

충돌 위험 시 지원 기능^[1] 관련 여러 심볼 및 메시지가 운전자 화면에 표시될 수 있습니다. 아래에 몇 가지 예가 나와 있습니다.

심볼	메시지	의미
	자동 개입 충돌 회피	시스템이 작동하면 이를 가리키는 메시지가 나타납니다.
	충돌 회피 시스템 이용 불가	시스템이 일시적으로 고장났거나 성능이 저하되어 작동하고 있습니다.
	충돌 회피 기능 감소됨 정비 요망	시스템이 제대로 작동하지 않습니다. 정비소 연락.
	윈드스크린 센서 차단됨 설명서 참조	차량 전방의 도로를 스캔하는 카메라의 성능이 감소됩니다.

문자 메시지는 스티어링 휠 우측 키패드 중앙에 있는  버튼을 가볍게 눌러 삭제할 수 있습니다.

메시지가 여전히 사라지지 않으면 서비스 센터에 문의하십시오. 공인된 볼보 공식 서비스 센터를 추천합니다.

[1] Collision Avoidance

10.6.5. 충돌 위험 시 지원 한계

충돌 위험 시 지원 기능^[1]에는 운전자가 알아야 할 한계가 있습니다.

브레이크 보조 시스템 한계

추가 장비

튀어나온 화물에 부착한 표시 깃발과 같이 낮게 매달린 물체나 자동차 보닛보다 높은 보조 램프 및 보조 범퍼 같은 액세서리는 카메라 또는 레이더 유닛을 가려 기능을 제한할 수 있습니다.

미끄러짐

미끄러운 도로면에서는 제동 거리가 늘어나며 이로 인해 충돌을 회피하기 위한 이 기능의 성능이 감소할 수 있습니다. 이러한 상황에서는 ABS 및 안정성 제어 기능인 ESC^[2]가 안정성을 유지하는 상태에서 가능한 최상의 제동력을 제공하도록 설계되었습니다.

저속

4 km/h (3 mph) 미만의 매우 낮은 속도에서는 이 기능이 작동하지 않습니다. 따라서 주차할 때 등과 같이 차량이 앞차에 매우 느리게 접근하는 상황에서는 시스템이 개입하지 않습니다.

운전자의 동작

운전자의 명령이 항상 우선합니다. 충돌을 피할 수 없는 경우에도 운전자가 단호한 방식으로 조향 및 가속을 실시하는 상황에서는 이 기능이 개입하지 않습니다. 운전자가 주의 깊게 운전하면 불필요한 경고를 최소화하기 위해 경고/개입이 지연될 수 있습니다.

조향 지원 한계

특정 상황에서는 이 기능이 제한될 수 있으며 다음과 같은 경우에는 작동하지 않을 수 있습니다.

- 오토바이 같은 소형 차량의 경우
- 대부분의 자동차가 인접한 차선으로 움직인 경우
- 차선 표시가 선명하지 않거나 없는 경우
- 속도 범위 60-140 km/h (37-87 mph)를 벗어난 경우
- 회피 기동을 위한 조향 지원: 속도 범위 50~100 km/h(30~62 mph) 초과
- 속도 의존형 스티어링 휠 저항용 스티어링 서보가 낮은 파워로 작동할 때 - 예를 들어 과열로 인한 냉각 중일 때

기타 까다로운 상황은 다음과 같습니다.

- 도로 공사
- 겨울철 도로 상황
- 좁은 도로
- 불량한 도로면
- 매우 "스포티한" 운전 스타일
- 시계가 불량한 악천후

이러한 까다로운 상황에서는 이 기능이 운전자를 올바르게 지원하기가 어려울 수 있습니다.

본 설명서의 내용은 인쇄 당시의 사용자 설명서 상태를 나타내며 향후에는 완전히 유효하지 않을 수 있습니다. 자세한 내용은 면책 조항 전문의 첫 번째 페이지를 참조하십시오.

중요 경고

경고

운전자 지원 시스템은 레이더 유닛이 탐지한 장애물에 대해서만 경고를 합니다. 따라서 경고가 제공되지 않거나 일정한 지연 후에 제공될 수 있습니다.

- 경고 또는 개입을 기다리지 마십시오. 브레이크를 걸 상황이 발생하면 브레이크를 거십시오.

경고

- 자동 제동 기능은 충돌을 예방하고 충돌 속도를 낮출 수 있지만 전체 브레이크 성능을 확보하려면 항상 운전자가 브레이크 페달을 밟아야 합니다. 이는 차량이 자동 제동을 실시하는 경우에도 마찬가지입니다.
- 경고 및 조향 지원은 충돌 위험이 높은 경우에만 켜집니다. 따라서 충돌 경고를 기다리거나 이 기능이 개입하기를 기다리지 않아야 합니다.
- 이 기능은 급가속이 발생하는 경우에는 자동 제동 개입 기능을 작동시키지 않습니다.

경고

- 교통 상황이나 외부 영향으로 인해 카메라 및 레이더 유닛이 보행자, 자전거 이용자, 큰 동물 또는 차량을 올바르게 탐지할 수 없는 경우에는 경고 및 제동 개입이 늦게 실행되거나 전혀 실행되지 않을 수 있습니다.
- 밤에 차량이 감지하려면 해당 차량의 전조등과 후방등이 밝게 켜져 있어야 합니다.
- 날이 어둡거나 시야가 나쁠 때는 시스템이 정지한 차량, 서행하는 차량, 큰 동물에 대한 경고를 하지 못할 수 있습니다.
- **80 km/h(50 mph)** 이상의 속도에서는 보행자와 자전거를 위한 경고와 제동이 없습니다.
- 이 시스템은 상대 속도가 **50 km/h (30 mph)** 이하일 경우라면 효과적인 경고 알림 및 브레이크 개입을 제공할 수 있습니다.
- 정지해 있거나 서행하는 차량이 있을 때는 **70 km/h(43 mph)** 이하의 차량 속도에서 시스템이 효과적으로 경고를 보내고 제동을 겁니다.
- 큰 동물로 인해 이루어지는 감속은 **15 km/h (9 mph)** 이하로서 차량 속도가 **70 km/h (43 mph)**를 초과할 때 효과를 발휘합니다. 차량 속도가 이보다 낮으면 큰 동물이 탐지될 때 경고 효과나 제동 효과가 감소됩니다.
- 카메라 유닛 전방이나 주변의 앞유리 내외부에는 물건을 놓거나 붙이거나 장착하지 않아야 합니다. 카메라에 의존하는 기능을 방해할 수 있습니다.
- 카메라 및 레이더 장치 부위에 물체, 눈, 얼음 또는 이물질로 인해 기능이 감소하거나 꺼지거나 올바르게 작동하지 않을 수 있습니다.

참고

이 기능은 차량의 레이더 및/또는 카메라 유닛을 사용하며, 이러한 유닛에는 일반적인 한계가 있습니다.

중요

운전자 지원 시스템 구성품의 유지관리는 볼보 공식 서비스 센터에서만 실시할 것을 권장합니다.

10.6.6. 충돌 회피 - 회피 기동을 위한 조향 지원

조향 지원은 제동만으로 충돌을 회피할 수 없을 때 운전자가 장애물을 회피하도록 지원할 수 있습니다. 조향 지원은 항상 켜져 있으며 끌 수 없습니다.

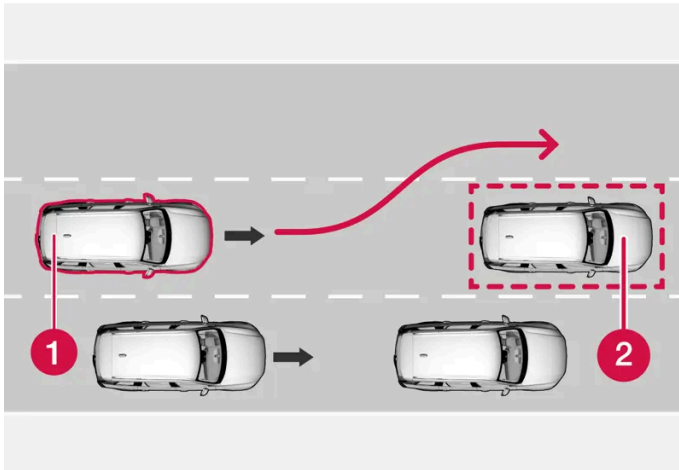

① 차량/장애물을 피하는 내 차

② 저속/정지 장애물.

이 기능은 운전자의 조향 입력을 증폭하여 작동합니다. 운전자의 조향 입력은 회피 조작을 시작한 후에만 발생하며 운전자의 스티어링 조작이 충돌의 해결에 충분하지 않은 경우에만 스티어링 휠 조향 능력을 보충해 운전사를 지원합니다.

운전자의 스티어링 동작을 최대한 확대하기 위해 브레이크도 사용됩니다. 이 기능은 장애물을 지난 후 차의 방향을 바로잡는 것을 돕기도 합니다.

이 기능은 다음을 감지할 수 있습니다.

- 차량
- 자전거 이용자
- 보행자
- 큰 동물.

10.6.7. 가로지르는 차량과 충돌 위험 시 지원 기능

충돌 위험 시 지원 기능^[1]은 운전자가 교차로에서 방향을 전환하여 앞에서 다가오는 차량의 경로를 횡단할 때 운전자를 지원할 수 있습니다.

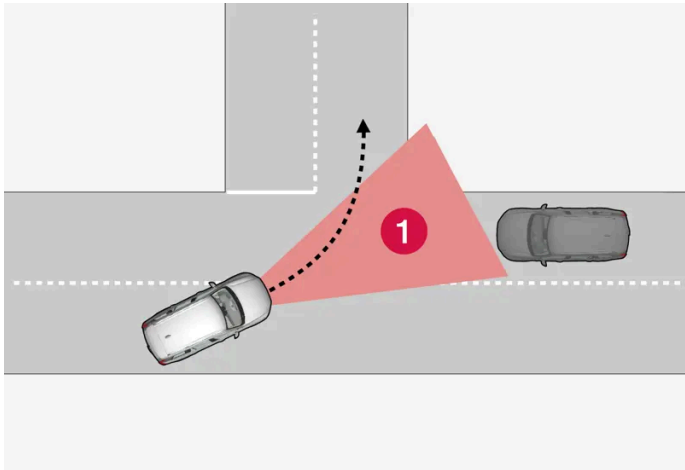

① 이 기능이 앞에서 다가오는 교차 차량을 감지할 수 있는 영역.

이 기능이 충돌 경로를 따라 앞에서 다가오는 차량을 감지하려면, 이 기능이 상황을 분석할 수 있는 영역에 앞에서 다가오는 차량이 먼저 진입해야 합니다.

추가:

- 주행 속도는 4 km/h (3 mph) 이상이어야 합니다.
- 차량이 우측 통행을 시행하는 국가에서 좌회전해야 합니다(또는 좌측 통행을 시행하는 국가에서 우회전해야 합니다).
- 마주 오는 차량의 전조등이 켜져 있어야 합니다.

다음과 같은 경우에 이 기능은 운전자를 지원하는 데 어려움이 있을 수 있습니다.

- 미끄러운 운전 조건에서 스테빌리티 컨트롤^[2]이 개입하는 경우.
- 앞에서 다가오는 차량이 너무 늦게 탐지된 경우.
- 앞에서 다가오는 차량이 무언가에 가려진 경우.
- 앞에서 다가오는 차량이 전조등을 끈 경우.
- 앞에서 다가오는 차량이 예상할 수 없는 방식으로 주행하는 경우(예: 마지막 단계에서 급격한 차선의 변경).

⚠ 경고

접근하는 차량과의 임박한 충돌로 인한 경고 및 조향 지원이 작동하기까지 많은 시간이 걸립니다.

i 참고

이 기능은 차량의 레이더 및/또는 카메라 유닛을 사용하며, 이러한 유닛에는 일반적인 한계가 있습니다.

^[1] Collision Avoidance

^[2] Electronic Stability Control (ESC)

10.6.8. 앞에서 다가오는 차량과 충돌 위험 시 지원 기능

충돌 위험 시 지원 기능^[1]은 조향 지원을 통해 운전자를 지원하여 앞에서 다가오는 차량과의 충돌을 회피할 수 있도록 합니다. 이 기능은 마주 오는 차량이 귀하의 차량 차선으로 들어온 경우에 차량을 감속하여 충격을 완화시킬 수 있습니다.

동일한 차선에서 다가오는 차량

마주 오는 차량이 동일한 차선에 들어서고 충돌을 피할 수 없는 경우, 이 기능은 차량을 감속하고 충격력의 완화를 도모합니다.

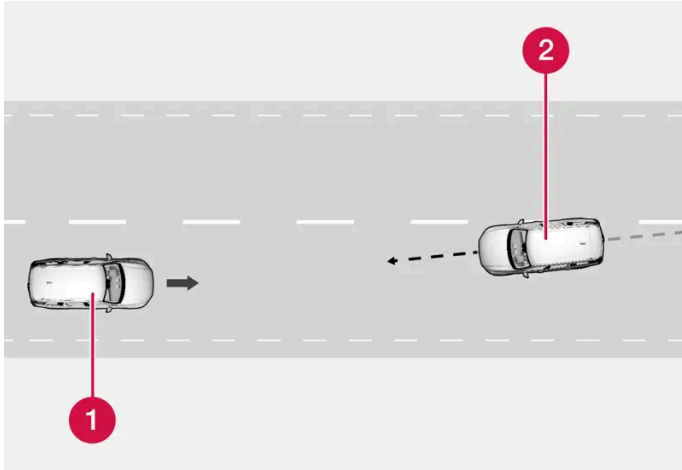

- 1 귀하의 차량
- 2 마주 오는 차량

이 기능이 작동하려면 다음 기준이 충족되어야 합니다.

- 차량이 4 km/h (3 mph)를 넘는 속도로 주행하고 있어야 합니다
- 도로 구간이 직선이어야 합니다
- 차량이 있는 차선 표시가 선명해야 합니다
- 차량이 차선 내에 직선으로 위치해야 합니다
- 마주 오는 차량이 동일한 차선 표시 내에 있어야 합니다
- 마주 오는 차량의 전조등이 켜져 있어야 합니다
- 이 기능은 "정면 대 정면" 충돌만 처리할 수 있습니다
- 이 기능은 휠이 네 개인 차량만 감지할 수 있습니다.

앞에서 다가오는 차량으로 움직이는 경우

이 기능은 주의를 소홀히 하여 귀하의 차량이 마주 오는 차량의 차선으로 벗어나고 있음을 인지하지 못하는 경우 도움을 줄 수 있습니다

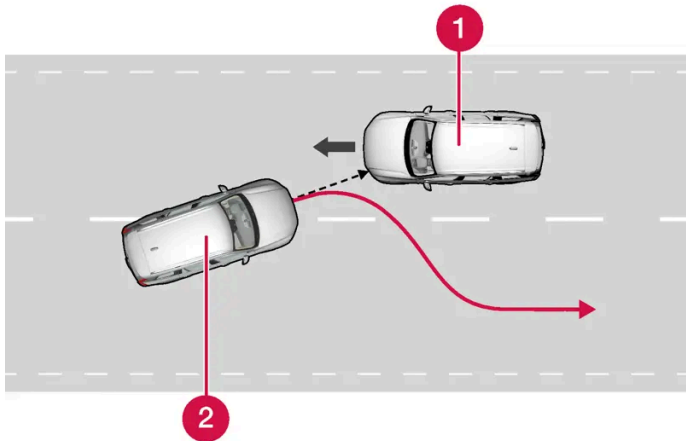

이 기능은 차량을 다시 원래의 차선으로 안내하여 지원할 수 있습니다.

- 1 마주 오는 차량
- 2 귀하의 차량

이 기능은 차선이 명확하게 보이는 도로 상에서 속도가 60-140 km/h (37-87 mph)일 때 활성화됩니다.

차량이 차선을 벗어나려 하는 것과 동시에 마주 오는 차량이 접근하고 있을 경우, 이 기능은 운전자가 차량을 조향하여 원래의 차선으로 복귀 시키도록 돕습니다.

그러나 방향지시등을 사용하는 경우에는 이 기능이 조향 지원을 통해 개입하지 않습니다. 운전자가 적극적으로 차량을 주행하고 있다는 점을 이 기능이 감지하는 경우에는 기능의 작동이 지연됩니다.

이 기능이 개입하면 운전자 화면에 심볼과 메시지가 표시되고 음향 신호도 들릴 수 있습니다.

경고

접근하는 차량과의 임박한 충돌로 인한 경고 및 조향 지원이 작동하기까지 많은 시간이 걸립니다.

참고

이 기능은 차량의 레이더 및/또는 카메라 유닛을 사용하며, 이러한 유닛에는 일반적인 한계가 있습니다.

[1] Collision Avoidance

10.6.9. 운전자의 사각지대에 있는 차량과 충돌하는 것을 방지하는 충돌 회피 기능*

충돌 회피 기능^[1]은 뒤쪽에서 또는 사각지대에서 다른 차량이 접근하는 동안 자신의 차량^{①②③} 차선을 벗어나려 한다는 점을 알아차리지 못한 운전자를 지원합니다.

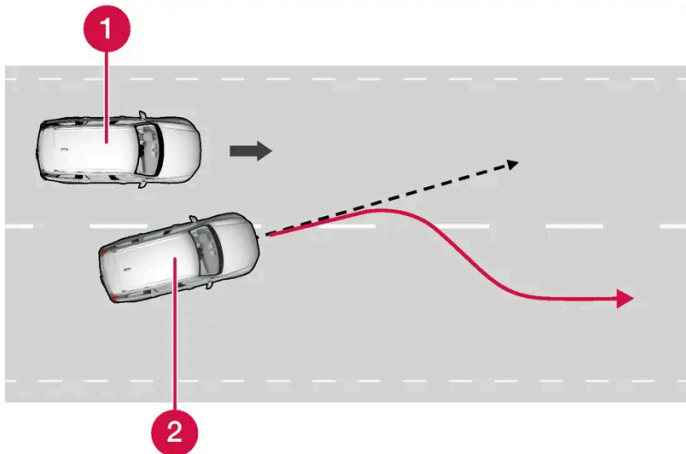

이 기능은 차량을 다시 원래의 차선으로 조향하여 지원할 수 있습니다.

- ① 사각지대의 다른 차량
- ② 귀하의 차량

이 기능은 운전자가 다른 차량이 다가오는 것을 모르는 상태에서 방향지시등을 사용하여 의도적으로 차선을 변경하는 경우에도 지원할 수 있습니다.

이 기능은 차선이 명확하게 보이는 도로 상에서 속도가 60-140 km/h (37-87 mph)일 때 활성화됩니다.

도어 미러의 램프는 스티어링 입력과 동시에 깜박입니다. 또한 경고음도 울립니다.

이 기능이 작동하면 운전자 화면에 메시지가 표시됩니다.



경고

임박한 충돌로 인한 경고 및 조향 지원이 작동하기까지 많은 시간이 걸립니다.



참고

이 기능은 차량의 레이더 및/또는 카메라 유닛을 사용하며, 이러한 유닛에는 일반적인 한계가 있습니다.

* 옵션/액세서리.

^[1] Collision Avoidance

10.6.10. 도로 이탈 위험 시 지원 기능

충돌 위험 시 지원 기능^[1]은 차량을 적극적으로 도로로 다시 조향함으로써 차량이 우발적으로 도로를 이탈하는 위험을 감소시킬 수 있도록 운전자를 지원할 수 있습니다.

본 설명서의 내용은 인쇄 당시의 사용자 설명서 상태를 나타내며 향후에는 완전히 유효하지 않을 수 있습니다. 자세한 내용은 면책 조항 전문의 첫 번째 페이지를 참조하십시오.

이 기능의 두 가지 개입 레벨은 다음과 같습니다.

- 조향 지원만
- 제동 개입 조향 지원

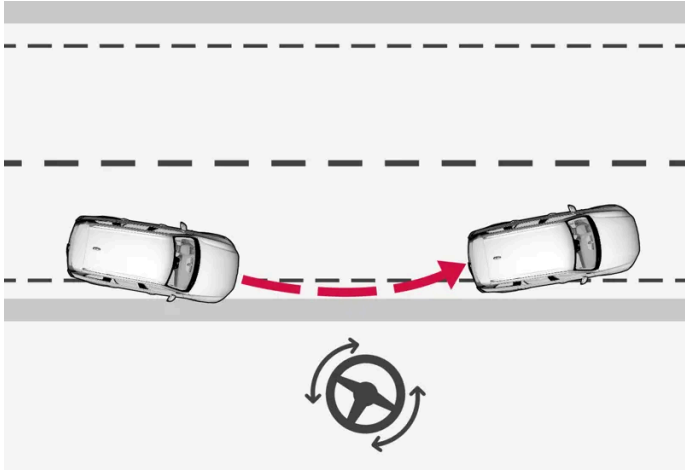

조향 지원 개입

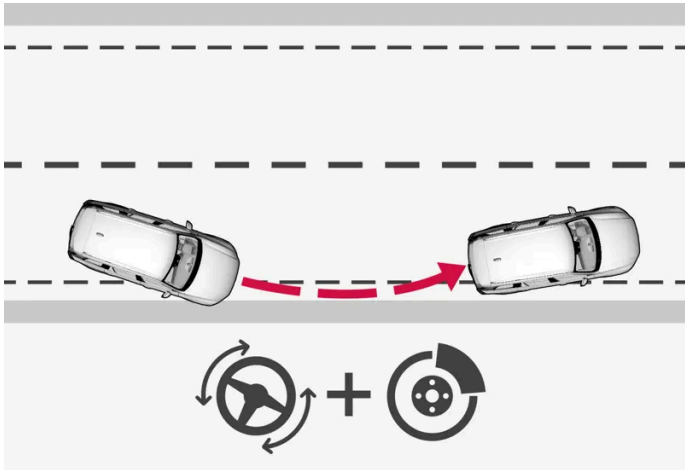

조향 지원 및 제동 개입

제동 개입은 조향 지원만으로 충분하지 않은 상황에서 도움이 됩니다. 제동력이 도로 이탈 시 상황에 따라 자동으로 조정됩니다.

이 기능은 차선이 명확하게 보이는 도로 상에서 속도가 **65-140 km/h (40-87 mph)**일 때 활성화됩니다.

자동차의 카메라 유닛은 도로 가장자리와 페인트 칠이 된 차선 표시를 읽습니다. 차량이 도로 가장자리를 벗어나려는 경우에 차량을 도로로 다시 조향합니다. 조향 개입이 도로 이탈을 피할 수 있을 정도로 충분하지 않은 경우에는 브레이크도 작동합니다.

그러나 방향지시등을 사용하는 경우에는 조향 지원 또는 브레이크 작동을 통한 개입이 없습니다. 운전자가 적극적으로 차량을 주행하고 있다는 점을 이 기능이 감지하는 경우에는 기능의 작동이 지연됩니다.

이 기능이 작동하면 운전자 화면에 메시지가 표시됩니다.

⚠ 경고

접근하는 차량과의 임박한 충돌로 인한 경고 및 조향 지원이 작동하기까지 많은 시간이 걸립니다.

 참고

이 기능은 차량의 레이더 및/또는 카메라 유닛을 사용하며, 이러한 유닛에는 일반적인 한계가 있습니다.

[1] Collision Avoidance

10.7. Driver Alert Control

10.7.1. 운전자 경고(Driver Alert)

운전자 경고 시스템(Driver Alert)의 기능은 주의가 산만해지거나 졸음 운전을 하는 경우 등 운전자가 일관성 없게 운전하기 시작하는 경우 운전자의 주의를 환기시키기 위한 것입니다.

이 기능의 목적은 주행 능력이 천천히 감소하는 것을 감지하는 것이며, 주로 주요 도로에서 사용됩니다. 이 기능은 시내 주행용이 아닙니다.

주행 속도가 65 km/h(40 mph)를 초과하면 이 기능이 켜지고, 주행 속도가 60 km/h(37 mph) 초과 상태를 유지하면 이 기능은 계속 켜져 있습니다.

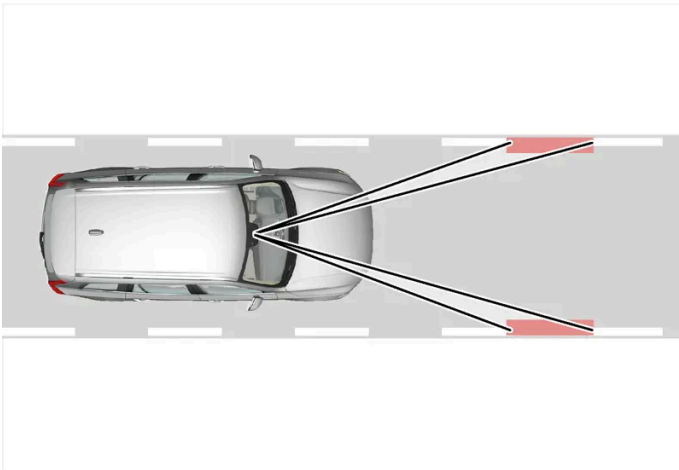

운전자 경고 시스템(Driver Alert)은 차선 내의 차량 위치를 읽습니다.

카메라가 가장자리 차선을 감지하고 도로의 정렬 상태를 운전자의 스티어링 휠 조작과 비교합니다.

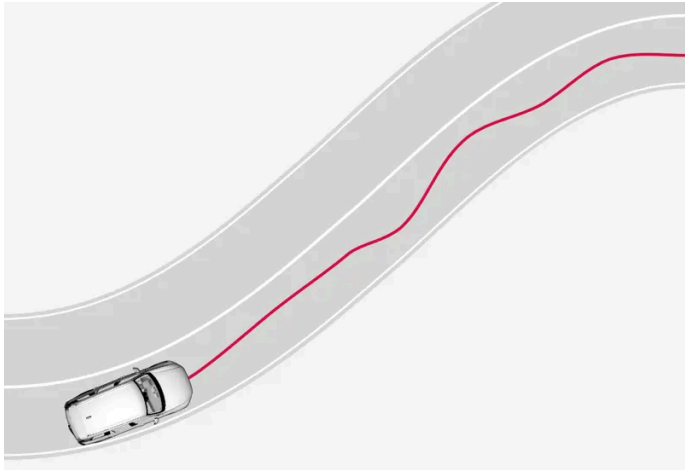

차량이 차선 내에서 불규칙하게 주행합니다.



주행 거동이 두드러지게 일관성을 상실할 경우, 운전자 화면에 이 심볼이 켜져 운전자에게 경고함과 동시에 경고음이 울리고 휴식하십시오. **Driver Alert** 문자 메시지가 표시됩니다.

운전 방식이 개선되지 않으면 잠시 후 경고가 반복됩니다.

! 경고

운전자 경고 컨트롤 (**Driver Alert**)은 운전 시간을 연장하기 위해 사용하지 않아야 합니다. 운전자는 정기적인 간격으로 휴식을 취할 계획을 세워야 하며 휴식을 취할 때에는 잘 쉬어야 합니다.

! 경고

Driver Alert의 경보를 매우 심각하게 여겨야 합니다. 졸고 있는 운전자는 종종 자신의 상태를 모르기 때문입니다.

경보가 울리거나 피로가 느껴질 경우:

- 차량을 최대한 안전하게 정차하고 휴식을 취하십시오.

연구에 따르면 피곤한 상태에서 운전하는 것은 음주 상태 또는 기타 약물에 취한 상태에서 운전하는 것 만큼이나 위험한 것으로 밝혀졌습니다.

! 경고

- 이 기능은 운전을 용이하게 해 주는 운전자 지원 시스템의 하나이지만 교통 상황, 날씨, 도로 상태에 관계 없이 모든 상황에서 기능을 발휘하는 것은 아닙니다.
- 운전자는 본 설명서에 나오는 시스템에 대한 정보(시스템의 한계, 시스템을 사용하기 전에 알아야 할 사항 등)를 모두 읽어 보는 것이 권장됩니다.
- 운전자 지원 기능은 운전자의 주의와 판단을 대체하는 것이 아닙니다. 운전자는 항상 적절한 속도로, 다른 차량과 적절한 간격을 유지하면서, 현행 교통 규칙 및 규정에 따라 차량을 안전하게 운전할 책임이 있습니다.

10.7.2. 운전자 경고(Driver Alert)의 한계

특정 상황에서는 운전자 경고(Driver Alert) 기능이 제한될 수 있습니다.

때때로 주행 능력이 약화되지 않는데도 시스템이 경고를 제공할 수 있습니다. 다음과 같은 경우에 그럴 수 있습니다.

- 측면 바람이 강할 때
- 바퀴 자국이 깊이 패인 노면에서 주행할 때.

경고

일부의 경우에는 운전자가 피로함에도 불구하고 운전 행위가 영향을 받지 않습니다. 예를 들어 파일럿 보조 시스템(Pilot Assist*) 기능을 사용하면 운전자가 Driver Alert의 경고를 받지 않습니다.

참고

이 기능은 차량의 레이더 및/또는 카메라 유닛을 사용하며, 이러한 유닛에는 일반적인 한계가 있습니다.

* 옵션/액세서리.

10.8. 차선유지 지원 시스템

10.8.1. 차선유지 지원 시스템

차선유지 보조 시스템(Lane Keeping Aid: LKA^[1])은 고속도로나 유사한 도로에서 차량이 우발적으로 차선을 이탈하는 위험을 감소시킬 수 있도록 운전자를 지원합니다.

차선 유지 보조 시스템은 차량을 원래 차선으로 조향하며 스티어링 휠의 진동을 통해 운전자에게 경보를 제공합니다.

차선 유지 보조 시스템은 차선이 명확하게 보이는 도로에서 속도가 65–200 km/h(40–125 mph)일 때 활성화됩니다.

좁은 도로에서는 이 기능이 제공되지 않을 수 있습니다. 이러한 경우에 시스템은 대기 모드로 진입합니다. 도로가 충분히 넓어지면 기능이 다시 제공됩니다.

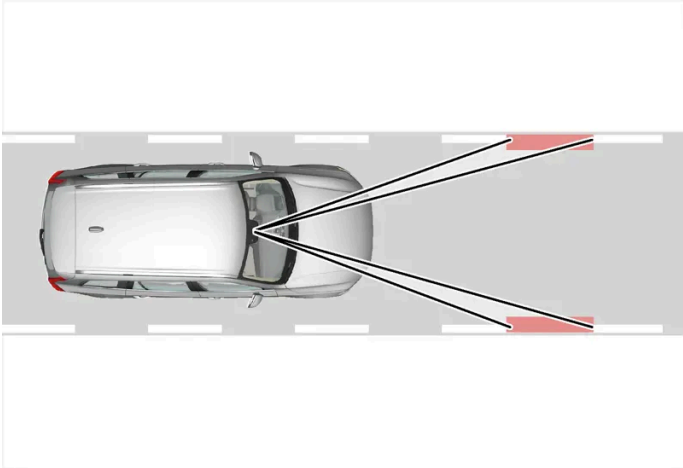

카메라가 도로의 차선 표시를 읽습니다.

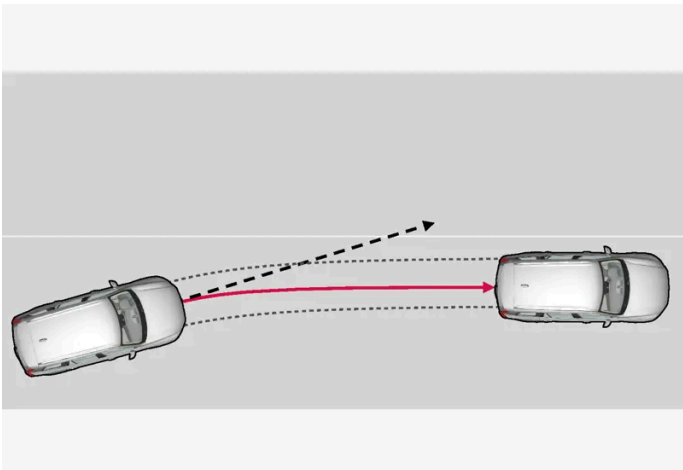

차선유지 지원 시스템이 차량을 원래의 차선으로 조향합니다.

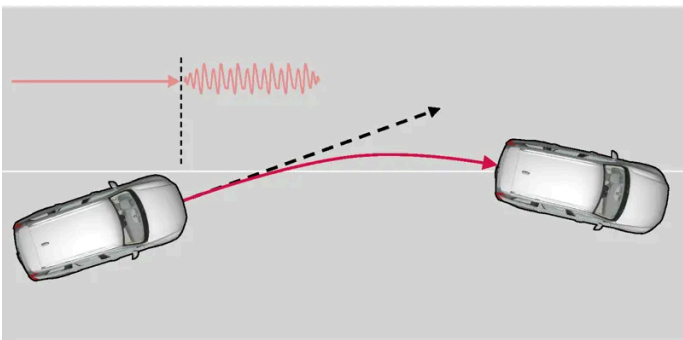

차선유지 지원 시스템은 스티어링 휠 진동을 통해 경보를 제공합니다.

차선유지 지원 시스템은 다음과 같이 작동합니다.

- 차량이 차선 표시에 접근하면 이 기능이 스티어링 휠에 약간의 토크를 적용하여 차량을 원래 차선으로 조향합니다.
- 차량이 차선 표시를 가로지르려 하면 스티어링 휠의 진동을 통해 운전자에게 경보를 제공합니다.

본 설명서의 내용은 인쇄 당시의 사용자 설명서 상태를 나타내며 향후에는 완전히 유효하지 않을 수 있습니다. 자세한 내용은 면책 조항 전문의 첫 번째 페이지를 참조하십시오.

i 참고

방향지시등/비상등이 켜지면, 차선유지 지원 시스템이 조향을 교정하거나 경고하지 않습니다.

! 경고

- 이 기능은 운전을 용이하게 해 주는 운전자 지원 시스템의 하나이지만 교통 상황, 날씨, 도로 상태에 관계 없이 모든 상황에서 기능을 발휘하는 것은 아닙니다.
- 운전자는 본 설명서에 나오는 시스템에 대한 정보(시스템의 한계, 시스템을 사용하기 전에 알아야 할 사항 등)를 모두 읽어 보는 것이 권장됩니다.
- 운전자 지원 기능은 운전자의 주의와 판단을 대체하는 것이 아닙니다. 운전자는 항상 적절한 속도로, 다른 차량과 적절한 간격을 유지하면서, 현행 교통 규칙 및 규정에 따라 차량을 안전하게 운전할 책임이 있습니다.

차선유지 지원 시스템이 개입하지 않음

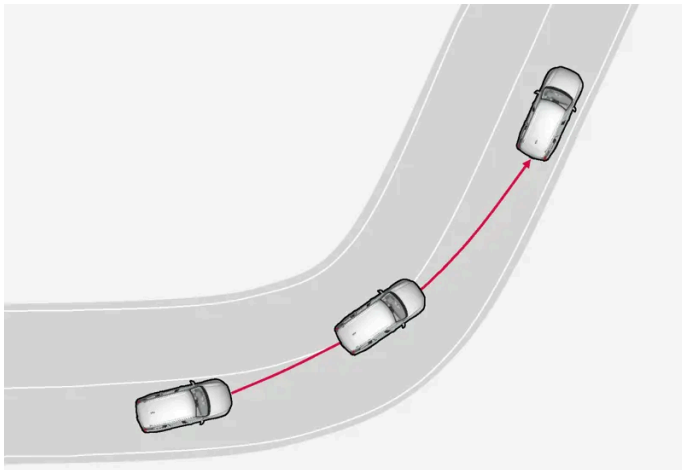

차선유지 지원 시스템은 도로 안쪽 방향의 급커브에서는 작동하지 않습니다.

방향지시등을 사용하거나 급커브 안쪽 차선을 가로지르는 경우 등 일부의 경우에 차선유지 지원 시스템은 조향 지원 또는 경보를 통해 개입하지 않고 차선을 가로지르는 것을 허용합니다.

스티어링 휠 잡기

차선유지 지원 시스템을 이용한 조향 지원 기능이 작동하려면 운전자의 두 손이 시스템이 계속 제어하는 스티어링 휠에 있어야 합니다.

운전자가 두 손을 스티어링 휠에 두지 않는 경우에는 경고음이 울리며, 운전자가 차량을 적극적으로 조향하라는 메시지가 표시됩니다.

- 조향하십시오. **Lane Keeping Aid**

운전자가 요청에 따라 조향을 시작하지 않는 경우 다시 조향을 시작할 때까지 경고음이 들립니다.

[1] 차선유지 보조 시스템(Lane Keeping Aid)

10.8.2. 차선유지 지원 시스템 켜기 및 끄기

차선유지 보조 시스템(LKA^[1]) 기능은 각 주행 주기마다 자동으로 활성화됩니다. 운전자는 이 기능을 비활성화할 수도 있습니다. 그러나 실선 차선 표시의 경우에 조향 개입이 항상 활성화 상태입니다.

설정(세팅)에서 기능을 켜거나 끕니다.

- 1 중앙 화면에서  버튼을 누릅니다.
- 2 주행을 터치하여 원하는 기능을 켭니다.

[1] 차선유지 보조 시스템(Lane Keeping Aid)

10.8.3. 파일럿 보조 시스템(Pilot Assist)* 과 차선유지 지원 시스템 간의 차이

파일럿 보조 시스템(Pilot Assist)은 편안함을 높이기 위한 기능으로, 운전자가 차량을 차선 안에 유지하고 앞차와 안전한 거리를 유지할 수 있도록 도움을 줄 수 있습니다. 차선유지 지원 시스템^[1]은 일부 상황에서 유사한 방법으로 차량이 우발적으로 차선을 이탈하는 위험을 감소시킬 수 있도록 운전자를 지원하는 기능입니다.

Pilot Assist



파일럿 보조 시스템(Pilot Assist)은 차량을 차선 표시 내에서 조향할 수 있도록 도움을 줄 수 있고 앞차와 사전 설정된 속도 및 시간 간격을 유지할 수 있도록 지원합니다. 이 기능은 또한 차선 표시를 사용하여 차선 내에서 유리한 위치를 유지하는 데 도움을 줄 수 있습니다.

파일럿 보조 시스템(Pilot Assist)은 무엇을 합니까?

- 특정 경우에는 조향을 지원하여 차선을 유지하도록 도움을 줄 수 있습니다.
- 가속 또는 제동을 통해 사전 설정된 속도 또는 앞차와의 거리를 유지하는 데 도움을 줄 수 있습니다.

파일럿 보조 시스템(Pilot Assist)이 작동 중일 때를 어떻게 알 수 있나요?

파일럿 보조 시스템(Pilot Assist)이 작동 중인 경우 심볼이 운전자 화면에 표시됩니다.

	파일럿 보조 시스템(Adaptive Cruise Control)이 작동함. 파일럿 보조 시스템(Pilot Assist)이 선택되었으나 사용할 수 없습니다. 이 기능에 대한 기준이 충족되지 않았습니다.
	파일럿 보조 시스템(Pilot Assist)이 작동함.

차선유지 지원 시스템

차선유지 지원 시스템은 차량이 우발적으로 차선을 이탈하려 할 때 운전자에게 조향 지원 또는 경고를 제공할 수 있습니다. 이 기능은 차선이 명확하게 보이는 도로 상에서 속도가 65-180 km/h (40-112 mph)일 때 활성화됩니다.

차선유지 지원 시스템의 기능은 무엇입니까?

- 차선유지 지원 시스템은 운전자에게 조향 지원을 통해 차량을 차선 내에 유지하고 스티어링 휠 진동을 통해 경고를 제공할 수 있습니다.

차선유지 지원 시스템이 작동 중임을 어떻게 알 수 있나요?

차량의 운전자 화면에 있는 심볼이 이 기능의 상태를 표시합니다.



운전자 화면의 꺼진 심볼은 이 심볼이 작동 중이지만 LKA의 조건이 충족되지 않았다는 것을 의미합니다.



운전자 화면의 흰색 기호는 LKA의 조건이 충족되었으며 이 기능을 이용할 수 있다는 것을 의미합니다.



운전자 화면의 주황색 심볼은 LKA가 차량을 차선 내에 유지하기 위한 조향 지원을 제공하며 스티어링 휠 진동을 통해 경고를 제공한다는 것을 의미합니다.



경고

운전자는 항상 차량을 안전하게 운전할 책임이 있습니다. 이 기능을 사용하기 전에 사용 설명서에서 이 기능에 대한 모든 섹션을 읽어 볼 것을 권장합니다.



경고

- 이 기능은 운전을 용이하게 해 주는 운전자 지원 시스템의 하나이지만 교통 상황, 날씨, 도로 상태에 관계 없이 모든 상황에서 기능을 발휘하는 것은 아닙니다.
- 운전자는 본 설명서에 나오는 시스템에 대한 정보(시스템의 한계, 시스템을 사용하기 전에 알아야 할 사항 등)를 모두 읽어 보는 것이 권장됩니다.
- 운전자 지원 기능은 운전자의 주의와 판단을 대체하는 것이 아닙니다. 운전자는 항상 적절한 속도로, 다른 차량과 적절한 간격을 유지하면서, 현행 교통 규칙 및 규정에 따라 차량을 안전하게 운전할 책임이 있습니다.



* 옵션/액세서리.

[1] Lane Keeping Aid(LKA)

10.8.4. 차선유지 지원 시스템 심볼 및 메시지

차선유지 지원 시스템인 LKA^[1] 관련 여러 심볼 및 메시지가 운전자 화면에 표시될 수 있습니다. 아래에 몇 가지 예가 나와 있습니다.

본 설명서의 내용은 인쇄 당시의 사용자 설명서 상태를 나타내며 향후에는 완전히 유효하지 않을 수 있습니다. 자세한 내용은 면책 조항 전문의 첫 번째 페이지를 참조하십시오.

심볼	메시지	의미
	운전자 지원 시스템 기능 감소됨 정비 요망	시스템이 제대로 작동하지 않습니다. 서비스 센터에 문의해야 합니다 ^[2] .
	윈드스크린 센서 차단됨 설명서 참조	차량 전방의 도로를 스캔하는 카메라의 성능이 감소됩니다.
	조향하십시오. Lane Keeping Aid	운전자가 스티어링 휠에서 손을 떼면 조향 지원 기능은 작동하지 않습니다. 지시에 따라 차량을 조향하십시오.

문자 메시지는 스티어링휠 우측 키패드 중앙에 있는 ○ 버튼을 가볍게 눌러 삭제할 수 있습니다.

메시지가 여전히 사라지지 않으면 서비스 센터에 문의하십시오. 볼보 공식 서비스 센터를 추천합니다.

[1] 차선유지 보조 시스템(Lane Keeping Aid)

[2] 볼보 공식 서비스 센터를 권장합니다.

10.8.5. 차선유지 지원 시스템 표시 모드

LKA^[1]는 상황에 따라 운전자 화면의 심볼을 통해 시각화됩니다.



차선 이탈 경고 시스템이 표시되는 상황과 심볼의 일부 예는 다음과 같습니다.

Available(이용 가능)



Available(이용 가능) — 심볼의 차선 라인이 흰색입니다.

차선유지 지원 시스템이 하나 또는 두 차선 라인을 스캔 중입니다.

Unavailable(이용 불가능)



Unavailable(이용 불가능) — 심볼의 차선 라인이 회색입니다.

차선유지 지원 시스템이 차선 라인을 감지할 수 없거나, 속도가 너무 느리거나, 도로가 너무 좁습니다.

조향 지원/경고 표시

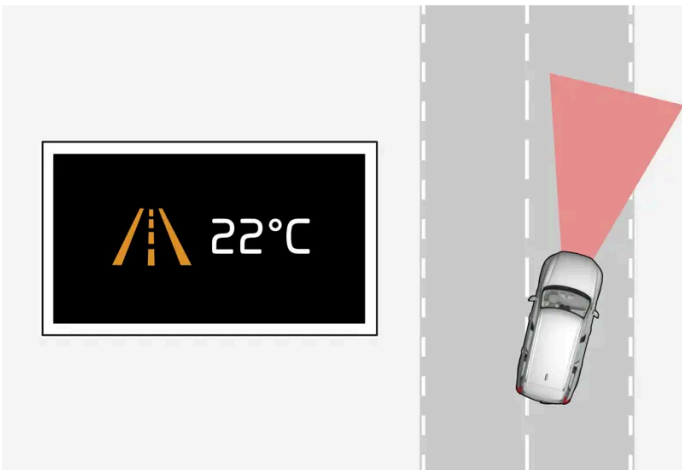

조향 지원/경고 - 심볼의 차선 라인에 색상이 있습니다.

시스템이 경고를 제공하고 있거나 차량을 차선으로 다시 조향하려 시도하는지 표시합니다.

[1] 차선유지 보조 시스템(Lane Keeping Aid)

10.8.6. 차선유지 지원 시스템의 한계

까다로운 특정 상황에서 차선유지 지원 시스템(LKA^[1])은 운전자를 올바르게 지원하기 어려울 수 있습니다. 그런 경우에는 이 기능을 끌 것을 권장합니다.

이러한 상황의 예:

- 도로 공사
- 겨울철 도로 상황

본 설명서의 내용은 인쇄 당시의 사용자 설명서 상태를 나타내며 향후에는 완전히 유효하지 않을 수 있습니다. 자세한 내용은 면책 조항 전문의 첫 번째 페이지를 참조하십시오.

- 불량한 도로면
- 매우 "스포티한" 운전 스타일
- 시계가 불량한 악천후
- 측면 표시가 명확하지 않거나 없는 도로
- 차선 측면 표시가 아닌 날카로운 가장자리 또는 선
- 속도 의존형 스티어링휠 저항용 스티어링 서보가 낮은 파워로 작동할 때 - 예를 들어 과열로 인한 냉각 중일 때

이 기능이 도로 가장자리의 차단벽, 레일 또는 비슷한 장애물을 감지할 수 없을 때

 참고

이 기능은 차량의 레이더 및/또는 카메라 유닛을 사용하며, 이러한 유닛에는 일반적인 한계가 있습니다.

^[1] 차선유지 보조 시스템(Lane Keeping Aid)

10.9. 전자 스테빌리티 컨트롤

10.9.1. 전자 스테빌리티 컨트롤

전자 스테빌리티 컨트롤(ESC^[1])은 미끄러지는 것을 방지할 수 있도록 운전자를 지원하고 차량의 접지력을 향상시킵니다.



시스템이 작동하면 운전자 화면에 이 심볼이 표시됩니다.

ESC가 브레이크를 걸면 맥동음이 들리고 가속 페달을 밟을 때 차가 예상보다 느리게 가속될 수 있습니다.

시스템은 다음 하위 기능으로 구성되어 있습니다.

- 스테빌리티 시스템^[2]
- 스피ن 컨트롤 및 트랙션 컨트롤 시스템
- 엔진 드래그(drag) 컨트롤
- 트레일러 안정성 보조장치

경고

- 이 기능은 운전을 용이하게 해 주는 운전자 지원 시스템의 하나이지만 교통 상황, 날씨, 도로 상태에 관계 없이 모든 상황에서 기능을 발휘하는 것은 아닙니다.
- 운전자는 본 설명서에 나오는 시스템에 대한 정보(시스템의 한계, 시스템을 사용하기 전에 알아야 할 사항 등)를 모두 읽어 보는 것이 권장됩니다.
- 운전자 지원 기능은 운전자의 주의와 판단을 대체하는 것이 아닙니다. 운전자는 항상 적절한 속도로, 다른 차량과 적절한 간격을 유지하면서, 현행 교통 규칙 및 규정에 따라 차량을 안전하게 운전할 책임이 있습니다.

스태빌리티 시스템^[2]

바퀴별로 구동력과 제동력을 제한하여 차를 안정시킵니다.

스핀 컨트롤 및 트랙션 컨트롤 시스템

스핀 컨트롤은 모든 속도에서 작동하고, 가속 중에 바퀴가 노면에서 미끄러지는 것을 방지합니다.

트랙션 컨트롤은 저속에서 작동하고, 미끄러지는 휠을 제동하여 반대쪽 휠의 구동력을 증가시킬 수 있습니다.

엔진 드래그(drag) 컨트롤

엔진 드래그 컨트롤(EDC^[3])은 의도하지 않은 휠 잠금(미끄러운 노면에서의 엔진 브레이크시 등)을 방지 할 수 있습니다. 주행 중 의도하지 않게 휠이 잠기면 차량을 조향하기가 어려워집니다.

트레일러 안정성 보조장치 *^[4]

트레일러 안정성 보조장치(TSA^[5])는 좌우 요동이 시작되면 견인차량을 안정시킵니다.

^[1] Electronic Stability Control

^[2] 액티브 요 컨트롤이라고도 합니다.

^[3] Engine Drag Control



* 옵션/액세서리.

^[4] 트레일러 안정성 보조장치는 볼보 순정 견인바가 설치될 때 포함됩니다.

^[5] Trailer Stability Assist

10.9.2. 전자 스태빌리티 컨트롤 심볼 및 메시지

전자 스태빌리티 컨트롤(ESC^[1]) 관련 여러 심볼 및 메시지가 운전자 화면에 표시될 수 있습니다. 아래에 몇 가지 예가 나와 있습니다.

심볼	메시지	의미
	약 2초 동안 점등	엔진 시동 시 시스템 점검.
	점멸	시스템이 활성화되는 중입니다.
	ESC 서비스 필요함	시스템이 해제되었습니다. 안전한 장소에 정차합니다. 엔진을 끈 후 다시 시동을 걸어 오류가 일시적인지 또는 지속되는지 여부를 점검합니다. 문제가 지속되는 경우에 서비스 센터에 문의하십시오. 볼보 공식 서비스 센터를 권장합니다. 차량을 운전할 수는 있지만 ESC 기능은 사용할 수 없습니다.

문자 메시지는 스티어링휠 우측 키패드 중앙에 있는 ○ 버튼을 가볍게 눌러 삭제할 수 있습니다.

메시지가 여전히 사라지지 않으면 서비스 센터에 문의하십시오. 볼보 공식 서비스 센터를 추천합니다.

[1] Electronic Stability Control

10.10. 주차 기능

10.10.1. 주차 보조장치

10.10.1.1. 주차 보조 시스템*

주차 보조 시스템은 청각 신호와 중앙 화면의 그림을 통해 장애물과의 거리를 나타내어 좁은 공간에서 움직일 때 운전자를 지원할 수 있도록 센서를 사용합니다.

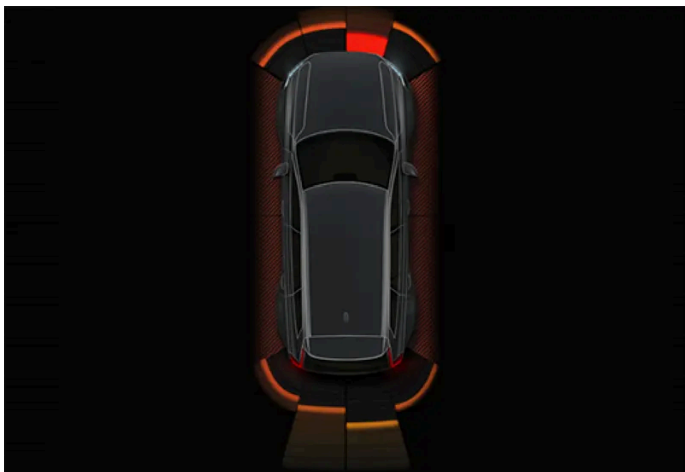

장애물 구역과 센서 섹터가 포함된 화면 보기의 예.

중앙 화면은 차량과 탐지된 장애물 간의 관계에 대한 개요를 표시합니다.

본 설명서의 내용은 인쇄 당시의 사용자 설명서 상태를 나타내며 향후에는 완전히 유효하지 않을 수 있습니다. 자세한 내용은 면책 조항 전문의 첫 번째 페이지를 참조하십시오.

강조 표시된 부분은 장애물의 위치를 가리킵니다. 전방/후방에서 차량 심볼이 강조 표시된 구역 박스에 가까울수록 차량과 탐지된 장애물 사이의 거리가 짧습니다.

차량과 장애물 사이의 간격이 줄면 측면 구역 색상이 변합니다.



장애물과의 거리가 짧을수록 신호음이 빨라집니다. 오디오 시스템의 다른 음은 자동으로 소거됩니다.

전방 및 측면에 있는 장애물에 대한 청각 신호가 작동할 때는 차량이 약 2초 동안 정지 상태인 후에 움직이다가 정지한 경우입니다. 후방에 있는 장애물에 대한 청각 신호도 차량이 정지 상태일 때 작동합니다.

차량의 후방 또는 전방에서 장애물과의 거리가 약 30 cm (1 피트) 이내일 때 청각음은 지속음이 되며 차량 심볼에 가장 가까운 활성 센서의 필드가 채워집니다.

장애물과 측면 사이의 간격이 약 25 cm (0.8 피트) 이내일 때 맥동음의 강도가 높아지며 활성 상태의 구역 필드 색상이 오렌지색에서 빨간색으로 변경됩니다.

주차 보조 시스템의 볼륨은 주차 보조 시스템 설정으로 조절할 수 있습니다. 볼륨 설정 방법:

- 1 물체에 가까이 주행하거나 중앙 화면 하단의 카메라 아이콘  을 눌러 주차 보조 시스템 기능을 활성화합니다.
- 2 카메라 보기의 오른쪽 상단에서 설정  을 누릅니다. ^[1]
- 3 필요에 따라 볼륨을 조절합니다.

참고

차량 심볼과 가장 가까운 구역을 제외하고, 경고음은 직접적으로 차량 경로에 있는 물체에 대해서만 발생합니다.

경고

- 주차 센서는 차량 주변에 대한 운전자의 주의 집중을 지원하기 위한 것입니다. 특정 각도에서 장애물을 탐지하는 기능은 사용 시 상황의 영향을 받을 수 있습니다.
- 차량 근처에 사람이거나 동물이 있는 경우에는 특히 주의를 하십시오.
- 주차 과정에서 차의 앞부분이 통행 차량 쪽으로 돌출될 수 있음에 유의하십시오.
- 물체/장애물이 화면에 표시된 것보다 차량에 가까울 수 있습니다.

경고

- 이 기능은 운전을 용이하게 해 주는 운전자 지원 시스템의 하나이지만 교통 상황, 날씨, 도로 상태에 관계 없이 모든 상황에서 기능을 발휘하는 것은 아닙니다.
- 운전자는 본 설명서에 나오는 시스템에 대한 정보(시스템의 한계, 시스템을 사용하기 전에 알아야 할 사항 등)를 모두 읽어 보는 것이 권장됩니다.
- 운전자 지원 기능은 운전자의 주의와 판단을 대체하는 것이 아닙니다. 운전자는 항상 적절한 속도로, 다른 차량과 적절한 간격을 유지하면서, 현행 교통 규칙 및 규정에 따라 차량을 안전하게 운전할 책임이 있습니다.

* 옵션/액세서리.

[1] 설정 심볼이 표시되지 않으면 중앙 화면에서 살짝 눌러 아이콘을 표시합니다.

10.10.1.2. 주차 보조 시스템(전면, 후면, 측면)*

자동 주차 시스템은 차의 어느 부분이 장애물에 접근하느냐에 따라 작동 방식이 달라집니다.

전방

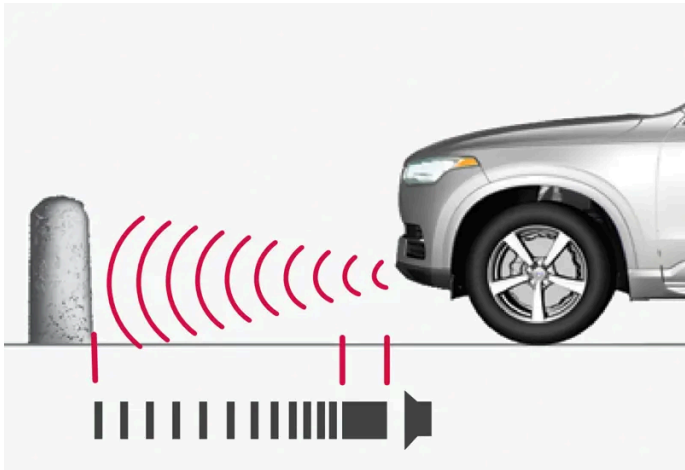

경고 신호는 물체와의 간격이 약 30 cm(1 피트) 미만일 때에는 일정한 신호음을 울립니다.

엔진을 시동하면 주차 보조 시스템의 앞쪽 감지기가 자동으로 켜집니다. 센서는 10 km/h 미만 (6 mph 미만)의 속도에서 켜진 상태를 유지합니다.

측정 범위는 차량 전방에서 약 80 cm((2.5 ft))입니다.

i 참고

자동변속기 차량에서 주차 브레이크를 체결하거나 P 모드를 선택하면 주차 보조 시스템이 꺼집니다.

! 중요

보조 램프 장착 시: 보조 램프가 센서를 가리지 않아야 합니다. 보조 램프가 장애물로 인식될 수 있습니다.

후방

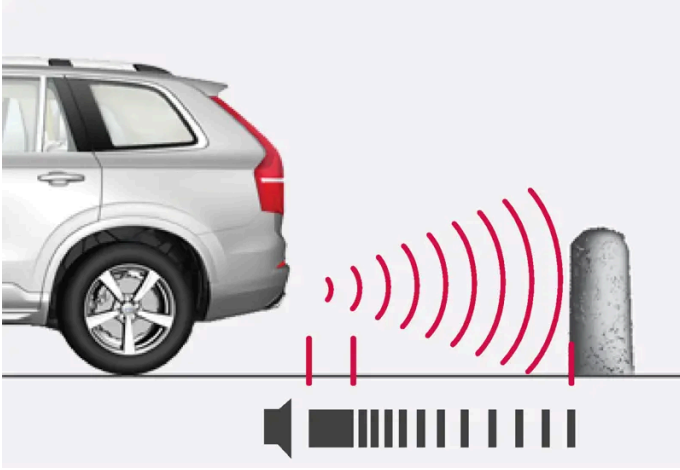

경고 신호는 물체와의 간격이 약 30 cm(1 피트) 미만일 때에는 일정한 신호음을 울립니다.

기어가 물리지 않은 상태에서 차량이 뒤쪽으로 구르거나 기어 셀렉터가 후진 위치로 이동하는 경우에는 후진용 센서가 켜집니다.

측정 범위는 차량 전방 약 1.5 미터(5 피트)입니다.

트레일러가 차량의 전기 시스템에 연결된 상태에서 후진하면 후방 주차 지원 기능이 자동으로 꺼집니다.

i 참고

볼보 순정 트레일러 케이블을 사용하지 않고 견인바에 트레일러를 연결하거나 자전거 랙을 장착하고 후진할 때는 후방 센서의 작동을 방지하기 위해 주차 보조 시스템을 수동으로 꺼야 합니다.

측면

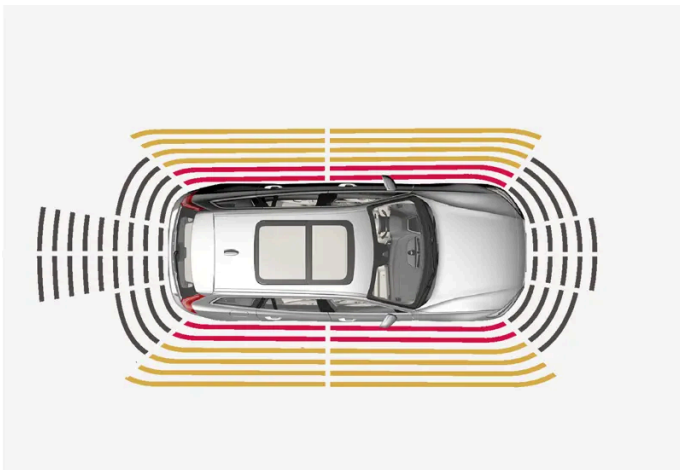

경고 신호는 물체와의 간격이 약 25 cm(0.8 피트) 미만일 때에는 집중적으로 맥동 신호음을 울립니다.

엔진 시동이 걸리면 측면 주차 센서가 자동으로 켜집니다. 센서는 10 km/h 미만 (6 mph 미만)의 속도에서 켜진 상태를 유지합니다.

측정 범위는 측면 약 25 cm(0.8 ft)입니다.

그러나 측면 센서의 감지 구역은 앞바퀴의 조향 각도가 높아지면 크게 증가합니다. 스티어링휠이 회전하면 차량 후방 또는 전방 대각선 방향으로 최대 약 90 cm(3 ft)까지의 물체를 감지할 수 있습니다.

본 설명서의 내용은 인쇄 당시의 사용자 설명서 상태를 나타내며 향후에는 완전히 유효하지 않을 수 있습니다. 자세한 내용은 면책 조항 전문의 첫 번째 페이지를 참조하십시오.

* 옵션/액세서리.

10.10.1.3. 주차 보조 시스템* 켜기/끄기

주차 보조 기능을 켜거나 끌 수 있습니다.

엔진 시동이 걸리면 전방 및 측면 주차보조 감지기가 자동으로 작동합니다. 후방 감지기는 차량이 뒤쪽으로 구르는 경우 또는 후진 기어가 체결되는 경우에 작동합니다.



주차 카메라 보기에서 이 버튼으로 기능을 활성화 또는 비활성화합니다.

- 점등 버튼 - 기능이 켜진 상태입니다.
- 소등 버튼 - 기능이 꺼진 상태입니다.

주차 보조 카메라*가 장착된 차량의 경우에는 자동 주차 시스템도 관련 카메라 화면에서 켜거나 끌 수 있습니다.

* 옵션/액세서리.

10.10.1.4. 주차 보조의 한계*

주차 보조 시스템이 모든 상황에서 모든 것을 감지할 수 있는 것은 아니며 따라서 일부의 경우에 기능 제한이 있을 수 있습니다.

운전자는 다음과 같은 자동 주차 시스템의 한계를 알고 있어야 합니다.

 경고

- 차량 주변의 모든 구역을 선명하게 재생하는 주차보조 카메라의 기능은 사용 시 상황의 영향을 받을 수 있습니다.
- 차량 근처에 사람이나 동물이 있는 경우에는 특히 주의를 하십시오.
- 주차 과정에서 차의 앞부분이 통행 차량 쪽으로 돌출될 수 있음에 유의하십시오.
- 물체/장애물이 화면에 표시된 것보다 차량에 가까울 수 있습니다.

 경고



트레일러, 자전거 랙 또는 유사한 장치가 장착되었고 차량에 전기적으로 연결된 경우에 이 심볼이 표시되면 후진할 때 더욱 주의를 기울이십시오.

꺼져있는 심볼은 후방 주차 보조장치 센서가 꺼져 있으며 장애물에 대해 경고를 하지 않는다는 것을 나타냅니다.

 중요

일부 장애물(체인, 가늘고 매끄러운 기둥, 낮은 바리케이드 등)이 센서의 사각지대로 들어가면 센서가 이들 장애물을 감지하지 못하게 되어 단속적인 신호음이 지속적인 신호음으로 바뀌지 않고 그대로 멈출 수 있습니다.

센서는 튀어나온 적재 도크와 같은 높은 물체를 탐지할 수 없습니다.

- 이런 경우에는 센서의 신뢰성이 떨어져 차나 물건이 손상될 위험이 크기 때문에 아주 조심스럽게 주차하거나 주차 동작을 멈추는 것이 바람직합니다.

 중요

경우에 따라 주차 보조 시스템과 같은 초음파를 방출하는 외부 사운드 소스에 의해 주차 보조 시스템이 잘못된 신호음을 울릴 수도 있습니다.

이러한 사운드 소스에는 경적, 아스팔트 노면에서 주행하는 차량의 젖은 타이어, 공압식 브레이크, 오토바이의 배기음 등이 있습니다.

 참고

견인바가 차량 전기 시스템에 연결되어 있기 때문에 시스템이 차량 후방 물체와의 거리를 측정할 때 견인바 돌출부가 포함됩니다.

* 옵션/액세서리.

10.10.1.5. 주차 온도 컨트롤* 및 주차보조 카메라*의 심볼 및 메시지

주차 보조 시스템 및 주차보조 카메라 심볼 및 메시지는 운전자 화면 및/또는 중앙 화면에 표시될 수 있습니다. 아래에 몇 가지 예가 나와 있습니다.

심볼	메시지	의미
	심볼이 꺼질 경우.	후방 주차 지원 센서가 꺼졌으며 따라서 장애물/물체에 대한 경고음 및 필드 표시가 없습니다.
	청소 필요함 주차 보조 시스템 센서 차단됨	기능 중 하나 이상이 차단되었습니다. 가능한 한 빨리 점검 및 조치를 취하십시오.
	주차 보조 시스템 이용 불가 서비스 필요함	시스템이 제대로 작동하지 않습니다. 서비스 센터에 문의해야 합니다 ^[1] .

문자 메시지는 스티어링 휠 우측 키패드 중앙에 있는  버튼을 가볍게 눌러 삭제할 수 있습니다.

메시지가 여전히 사라지지 않으면 서비스 센터에 문의하십시오. 볼보 공식 서비스 센터를 추천합니다.

 경고



트레일러, 자전거 랙 또는 유사한 장치가 장착되었고 차량에 전기적으로 연결된 경우에 이 심볼이 표시되면 후진할 때 더욱 주의를 기울이십시오.

심볼이 꺼진 경우, 후방 주차 보조장치 센서가 꺼져 있으며 장애물에 대해 경고를 하지 않는다는 것을 의미합니다.

주차보조 카메라 결함

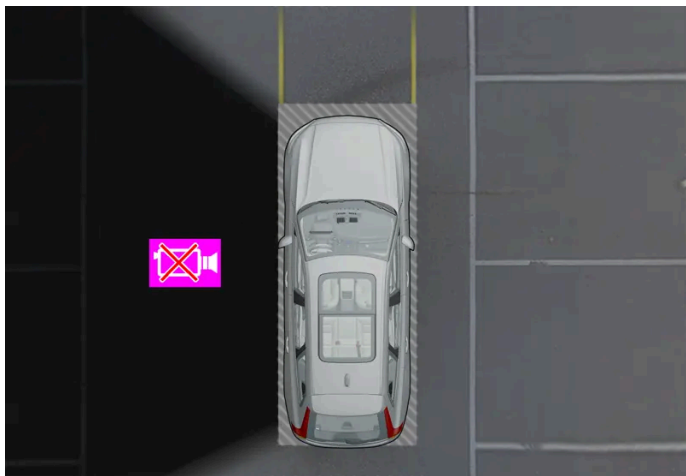

차량의 왼쪽 카메라가 작동하지 않는 것을 보여주는 예.

카메라 구역이 검은색인 경우에 이는 카메라가 제대로 작동하지 않는다는 것을 의미합니다.

다음과 같은 경우에도 검은색의 카메라 구역이 표시되지만 카메라 결함을 나타내는 심볼이 없습니다.

- 도어 열림
- 테일게이트 열림
- 도어 미러 접힘

* 옵션/액세서리.

^[1] 볼보 공식 서비스 센터를 권장합니다.

10.10.2. 주차보조 카메라

10.10.2.1. 주차보조 카메라*

주차보조 카메라는 중앙 화면의 카메라 이미지와 그래픽을 통해 장애물을 표시하여 좁은 공간에서 주차할 수 있도록 도움을 줍니다.



경고

한국의 현지 규정으로 인해 후진 위치를 선택하면 일부 기능이 비활성화됩니다. 이는 2020년 7월 1일부터 적용됩니다.

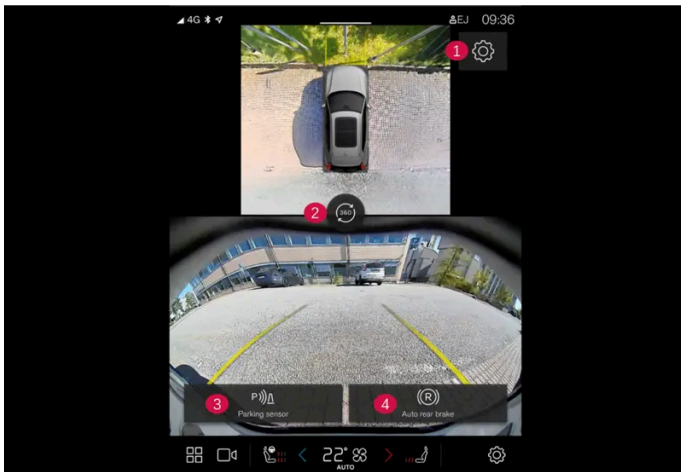

카메라 영상의 예.^[1]

- 1 설정(세팅)
- 2 360° 영상을 제공할 수 있도록 모든 카메라를 켭니다^[1]
- 3 주차 보조 센서를 켜거나 끕니다.
- 4 후진시 자동 브레이크를 켜거나 끕니다.*

주차 보조 카메라는 후진 기어를 선택하면 자동으로 켜지고 중앙 화면에서 수동으로 켤 수도 있습니다.



경고

- 차량 주변의 모든 구역을 선명하게 재생하는 주차보조 카메라의 기능은 사용 시 상황의 영향을 받을 수 있습니다.
- 차량 근처에 사람이거나 동물이 있는 경우에는 특히 주의를 하십시오.
- 주차 과정에서 차의 앞부분이 통행 차량 쪽으로 돌출될 수 있음에 유의하십시오.
- 물체/장애물이 화면에 표시된 것보다 차량에 가까울 수 있습니다.

경고

- 이 기능은 운전을 용이하게 해 주는 운전자 지원 시스템의 하나이지만 교통 상황, 날씨, 도로 상태에 관계 없이 모든 상황에서 기능을 발휘하는 것은 아닙니다.
- 운전자는 본 설명서에 나오는 시스템에 대한 정보(시스템의 한계, 시스템을 사용하기 전에 알아야 할 사항 등)를 모두 읽어 보는 것이 권장됩니다.
- 운전자 지원 기능은 운전자의 주의와 판단을 대체하는 것이 아닙니다. 운전자는 항상 적절한 속도로, 다른 차량과 적절한 간격을 유지하면서, 현행 교통 규칙 및 규정에 따라 차량을 안전하게 운전할 책임이 있습니다.

* 옵션/액세서리.

[1] 이 기능은 특정 국가 및 특정 모델에서 사용할 수 있습니다.

10.10.2.2. 주차보조 카메라 켜기*

주차보조 카메라는 후진 기어를 넣으면 자동으로 켜지며, 중앙 화면의 기능 버튼 중 하나를 사용하여 수동으로 켤 수도 있습니다.

후진 시의 카메라 영상

후진 기어를 선택하면 화면에 픽처-인-픽처 모드가 표시됩니다.

후진 기어를 선택하면 전면 카메라와 측면 카메라를 사용할 수 없습니다.

카메라 수동 작동 시의 카메라 영상

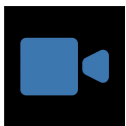

중앙 화면에서 이 버튼으로 주차 카메라를 켭니다 - 화면에 360° 영상이 표시됩니다.

- 점등 버튼 - 기능이 켜진 상태입니다.
- 소등 버튼 - 기능이 꺼진 상태입니다.

카메라의 자동 정지

차량 속도가 25 km/h(16 mph)가 되면 전방 영상이 꺼져 운전자의 주의를 산만해지는 것을 방지합니다. 차량 속도가 50 km/h(31 mph)를 초과하지 않은 경우 1분 이내에 차량 속도가 22 km/h(14 mph)로 감소하면 전방 영상이 자동으로 다시 켜집니다.

다른 카메라 영상은 15 km/h (9 mph) 속도에서 꺼지고 다시 켜지지 않습니다.

* 옵션/액세서리.

10.10.2.3. 주차 온도 컨트롤* 및 주차보조 카메라*의 심볼 및 메시지

주차 보조 시스템 및 주차보조 카메라 심볼 및 메시지는 운전자 화면 및/또는 중앙 화면에 표시될 수 있습니다. 아래에 몇 가지 예가 나와 있습니다.

심볼	메시지	의미
	심볼이 꺼질 경우,	후방 주차 지원 센서가 꺼졌으며 따라서 장애물/물체에 대한 경고음 및 필드 표시가 없습니다.
	청소 필요함 주차 보조 시스템 센서 차단됨	기능 중 하나 이상이 차단되었습니다. 가능한 한 빨리 점검 및 조치를 취하십시오.
	주차 보조 시스템 이용 불가 서비스 필요함	시스템이 제대로 작동하지 않습니다. 서비스 센터에 문의해야 합니다 ^[1] .

문자 메시지는 스티어링 휠 우측 키패드 중앙에 있는  버튼을 가볍게 눌러 삭제할 수 있습니다.

메시지가 여전히 사라지지 않으면 서비스 센터에 문의하십시오. 볼보 공식 서비스 센터를 추천합니다.

 **경고**

 트레일러, 자전거 랙 또는 유사한 장치가 장착되었고 차량에 전기적으로 연결된 경우에 이 심볼이 표시되면 후진할 때 더욱 주의를 기울이십시오.

심볼이 꺼진 경우, 후방 주차 보조장치 센서가 꺼져 있으며 장애물에 대해 경고를 하지 않는다는 것을 의미합니다.

주차보조 카메라 결함

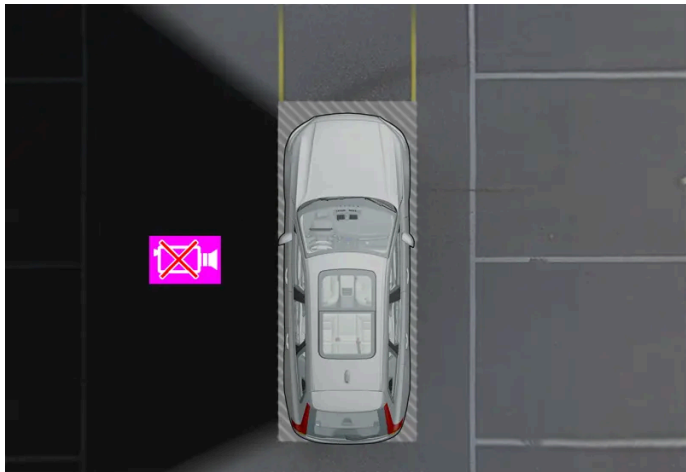

차량의 왼쪽 카메라가 작동하지 않는 것을 보여주는 예.

카메라 구역이 검은색인 경우에 이는 카메라가 제대로 작동하지 않는다는 것을 의미합니다.

다음과 같은 경우에도 검은색의 카메라 구역이 표시되지만 카메라 결함을 나타내는 심볼이 없습니다.

- 도어 열림
- 테일게이트 열림
- 도어 미러 접힘

본 설명서의 내용은 인쇄 당시의 사용자 설명서 상태를 나타내며 향후에는 완전히 유효하지 않을 수 있습니다. 자세한 내용은 면책 조항 전문의 첫 번째 페이지를 참조하십시오.

* 옵션/액세서리.

[1] 볼보 공식 서비스 센터를 권장합니다.

10.10.2.4. 주차보조 카메라*용 주차 보조 라인

주차 지원 카메라는 화면에 라인을 표시하여 차량 주변에 대한 차량의 상대적 위치를 나타냅니다.

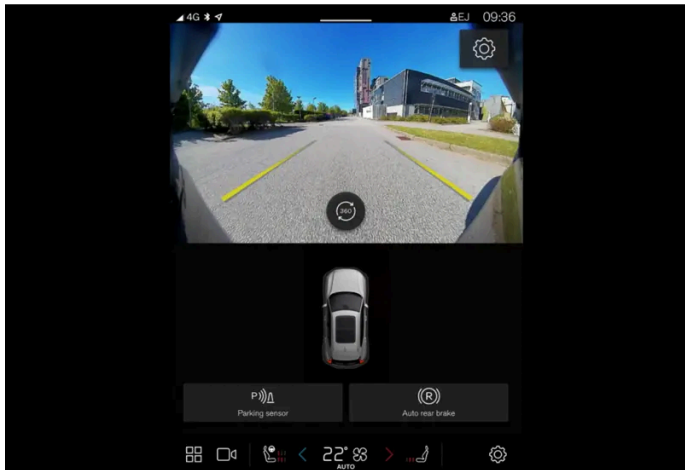

주차 보조 라인의 예

주차 보조 라인은 차량 외부 윤곽의 의도된 경로를 스티어링 휠 각도와 함께 표시합니다. 이는 일렬 주차, 좁은 공간으로의 후진, 트레일러 연결을 쉽게 해줄 수 있습니다.

화면의 라인은 차량 후방의 지면 레벨에 있는 것처럼 투사되며 조향 핸들의 움직임에 직접적으로 반응합니다. 이를 통해 운전자에게 차량이 진행할 경로, 그리고 차량이 회전하는 시점도 표시합니다.

이러한 주차 보조 라인에는 견인바, 도어 미러, 코너 등 차량의 가장 돌출된 부분이 포함되어 있습니다.

i 참고

- 차량에 전기적으로 연결되지 않은 트레일러를 연결한 상태로 후진하면, 중앙 화면의 주차 보조 라인은 트레일러가 아니라 차량이 이동할 경로를 표시합니다.
- 차에 트레일러를 전기적으로 연결하면 화면에 주차 보조 라인이 나타나지 않습니다.

! 중요

- 후방 카메라 화면을 선택하면 모니터에는 차량 후방만 표시됩니다. 후진할 때 차량의 측면과 전방에 주의하십시오.
- 반대의 경우에도 마찬가지입니다. 전방 카메라 화면을 선택하면 차량 후방 상황에 주의해야 합니다.
- 주차 보조 라인은 최단 경로를 표시합니다. 전진하면서 스티어링 휠을 돌릴 때는 차량 측면이 물체에 부딪히거나 물체를 넘어가지 않도록 조심하고 후진하면서 스티어링 휠을 돌릴 때는 차량 전면이 물체에 부딪히거나 물체를 넘어가지 않도록 조심하십시오.

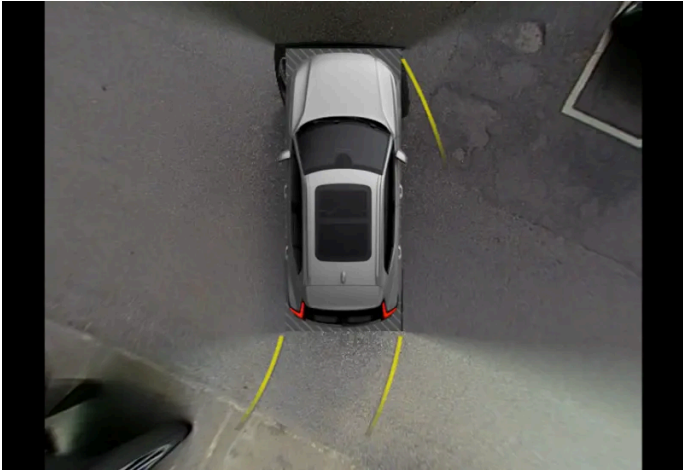

주차 보조 라인을 통한 360° 영상

360° 뷰 및 픽처-인-픽처 모드의 360° 뷰는 차량이 움직이는 방향에 따라 차량의 후방, 전방 및 측면에 가이드라인을 표시합니다.

- 직진 시: 전방 라인
- 후진 시: 측면 라인 및 후진 라인

전면 카메라 또는 후면 카메라를 선택하거나 픽처-인-픽처 모드에서는 차량이 움직이는 방향에 관계없이 가이드라인이 표시됩니다.

하나의 측면 카메라를 선택한 상태에서는 후진할 때에만 주차 보조 라인이 표시됩니다.

견인바 보조 라인

견인바의 대상 궤적의 주차 보조 라인이 표시되어 트레일러 견인 시 지원을 제공할 수 있습니다. 이 기능은 주차 카메라 설정에서 활성화됩니다.

견인바용 주차 보조 라인과 차량 전체용 주차 보조 라인은 동시에 표시될 수 없습니다.

* 옵션/액세서리.

10.10.2.5. 주차보조 카메라 위치와 감시 영역*

주차보조 카메라는 후방, 전방, 좌측 또는 우측 카메라 영상을 개별적으로 표시할 수 있습니다. 또한 사방을 보여주는 복합 360° 영상을 표시할 수 있습니다.

360° 영상*

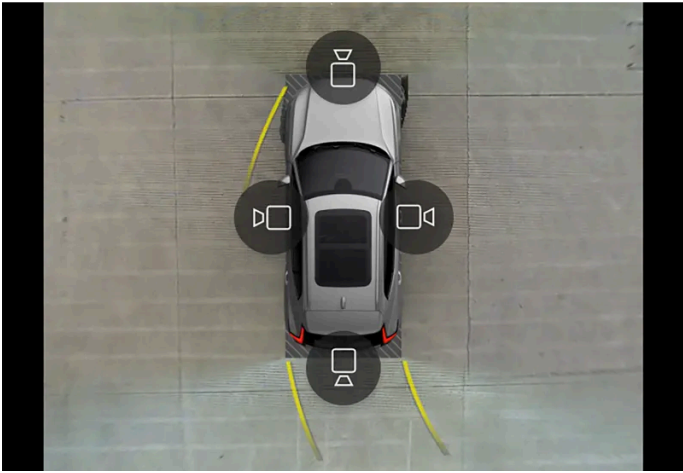

360° 영상에서 모든 카메라 심볼이 표시되는 방식의 예.

360° 영상 기능은 차량의 사방 영상이 중앙 화면에 동시에 표시될 경우 모든 주차 카메라를 작동하며, 이에 따라 운전자가 저속으로 거동할 때 차량의 주변을 볼 수 있습니다. 360° 영상에서는 각 카메라 영상을 개별적으로 작동할 수 있습니다. 화면을 터치하여 카메라 심볼을 표시하고 원하는 영상을 선택합니다. 카메라 심볼은 화면을 터치하지 않으면 잠시 후 사라집니다.



경고

후진 위치를 선택하면 카메라의 전방 및 측면 보기가 작동하지 않습니다. 2020년 7월 1일부터 한국에 적용됩니다.

카메라는 자동으로 또는 수동으로 작동할 수 있습니다.

후방

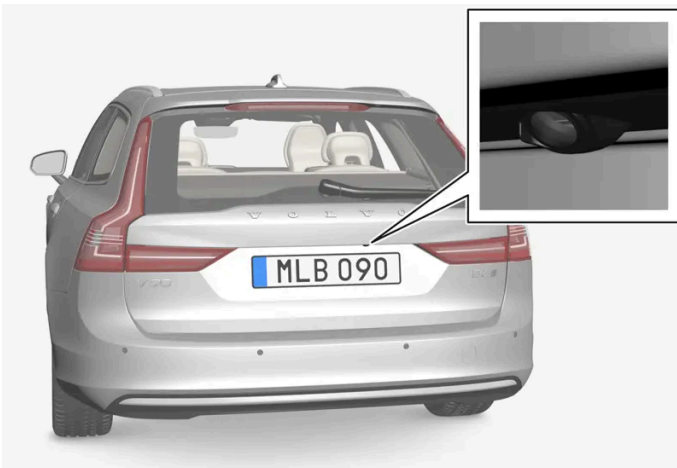

후방 카메라는 번호판 위에 장착됩니다.

후방 카메라는 차량 뒤의 넓은 영역을 보여줍니다. 특정 모델의 경우, 범퍼 부분과 견인바를 보여주는 경우도 있습니다.

중앙 화면에 표시되는 물체들이 약간 기울어져 보일 수 있습니다. 이것은 정상입니다.

전방



전방 주차 카메라는 그릴에 장착됩니다.

진출로에서 측면 시야가 가려질 때(차고에서 나올 때 등)는 전방 카메라가 도움이 될 수 있습니다. 전방 카메라는 차량 속도가 **25 km/h(16 mph)** 이하일 때 작동하고 차량 속도가 **25 km/h(16 mph)**를 초과하면 꺼집니다.

차량 속도가 **50 km/h(30 mph)**에 도달하지 않고, 전방 카메라가 꺼진 후 **1분** 이내에 속도가 **22 km/h (14 mph)** 아래로 감소할 경우, 카메라가 다시 작동합니다.

측면



측면 카메라는 각 도어 미러에 장착됩니다.

측면 카메라는 차량의 양쪽 영상을 표시합니다.

* 옵션/액세서리.

10.10.2.6. 주차 보조 시스템의 센서 영역*

차량에 주차 보조 시스템이 장착되어 있는 경우에는 주차보조 카메라()에 장애물을 감지한 각 센서에서 장애물까지의 거리가 **360°** 영상에 컬러로 표시됩니다.

본 설명서의 내용은 인쇄 당시의 사용자 설명서 상태를 나타내며 향후에는 완전히 유효하지 않을 수 있습니다. 자세한 내용은 면책 조항 전문의 첫 번째 페이지를 참조하십시오.

전방 및 후방 센서 영역

전방 및 후방 센서 필드는 장애물과의 간격이 줄어들면 노란색에서 주황색으로 변한 다음 빨간색으로 변합니다.

필드 색상 - 후진	거리: 미터 (피트)
황색	0.6-1.5 (2.0-4.9)
오렌지색	0.3-0.6 (1.0-2.0)
적색	0-0.3 (0-1.0)

필드 색상 - 직진	거리: 미터 (피트)
황색	0.6-0.8 (2.0-2.6)
오렌지색	0.3-0.6 (1.0-2.0)
적색	0-0.3 (0-1.0)

빨간색 센서 영역의 경우에 맥동음이 지속음으로 변경됩니다.

경고

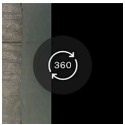

360° 심볼의 센서 필드에만 장애물의 방향이 표시됩니다. 장애물과의 간격은 표시되지 않습니다.

측면 센서 영역

경고음은 차량의 경로에 따라 달라집니다. 따라서 스티어링 휠을 돌렸을 때 차량 앞이나 뒤 뿐만 아니라 전후방의 대각선 방향 물체에 대한 경보가 울릴 수 있습니다.

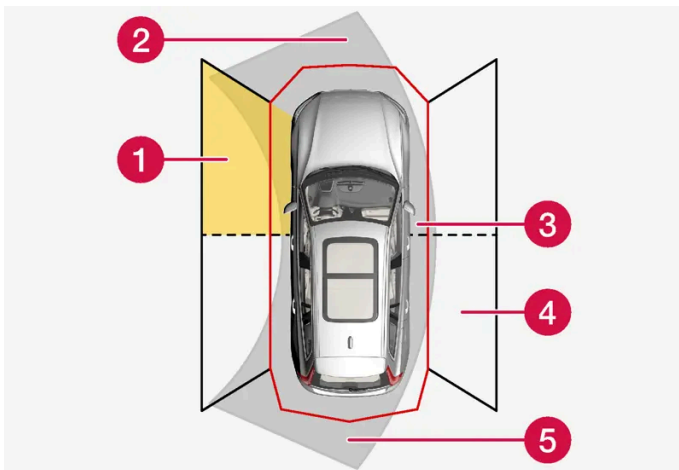

물체를 탐지할 수 있는 주차 센서 구역.

- 1 좌측 측면 전방 센서 영역
- 2 차량의 전방 의도 경로에 있는 물체 구역 - 스티어링휠의 각도에 따라 다름
- 3 빨간색 구역 및 강한 펄스음
- 4 우측 측면 후방 센서 영역
- 5 차량의 후방 의도 경로에 있는 물체 구역 - 스티어링휠의 각도에 따라 다름

본 설명서의 내용은 인쇄 당시의 사용자 설명서 상태를 나타내며 향후에는 완전히 유효하지 않을 수 있습니다. 자세한 내용은 면책 조항 전문의 첫 번째 페이지를 참조하십시오.

측면 구역은 장애물과의 간격이 감소하면 주황색에서 빨간색으로 변경됩니다.

측면 영역 색상	거리: 미터 (피트)
황색	0.25-0.9 (0.8-3.0)
적색	0-0.25 (0-0.8)

빨간색 센서 영역의 경우에 경고음이 일반 펄스음에서 강한 펄스음으로 변경됩니다.

* 옵션/액세서리.

10.11. 카메라 및 레이더 유닛

10.11.1. 카메라, 센서 및 레이더 유닛의 권장 유지관리

카메라, 주차 센서 및 레이더 유닛이 올바르게 작동하도록 하려면 카메라 및 레이더 유닛을 먼지, 얼음, 눈 등이 없게 해야 하며 물과 카샴푸로 정기적으로 세척해야 합니다.

- 아래에 설명한 부위에 물체, 테이프 또는 라벨을 부착하면 안 됩니다.
- 미온수와 카 샴푸로 카메라 렌즈를 정기적으로 청소합니다 - 렌즈가 긁히지 않도록 주의하십시오.
- 보조 램프 등을 그릴에 장착하지 않아야 합니다. 전방 레이더 유닛의 성능에 영향을 줄 수 있기 때문입니다.
- 프론트 레이더 유닛의 기능에 악영향을 미치지 않도록 프론트 레이더 유닛 전면의 그릴에는 볼보 순정 엠블럼만 사용하십시오.

레이더 유닛 위치



전방 레이더 유닛의 위치



후방 레이더 유닛의 위치

주차 센서 위치

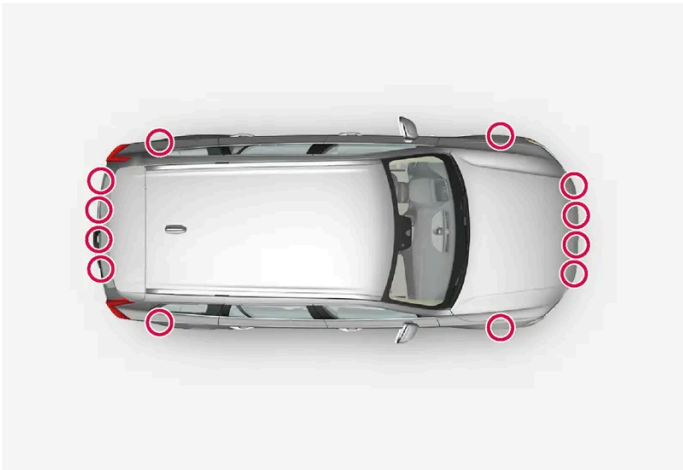

차량 전체의 주차 센서의 위치

참고

센서에 흙, 얼음, 눈이 덮이면 신호음이 부정확해지거나 약해지거나 발생하지 않을 수 있습니다.

카메라 위치



전방 카메라 유닛의 위치

! 중요

운전자 지원 시스템 구성품의 유지관리는 볼보 공식 서비스 센터에서만 실시할 것을 권장합니다.

10.11.2. 카메라 및 레이더 유닛 심볼 및 메시지

운전자 화면에 표시될 수 있는 카메라 및 레이더 관련 일부 디스플레이 메시지 및 심볼의 예가 나와 있습니다.

감지기 차단됨



운전자 화면에 이 심볼과 메시지가 표시될 경우에 카메라 및 레이더 유닛이 차량 앞의 다른 차량, 자전거 이용자, 보행자 및 대형 동물을 감지할 수 없습니다. 차량의 카메라 기반 기능 및 레이더 기반 기능이 중단될 수 있습니다.

다음 표에는 표시되는 메시지의 가능한 원인과 적절한 조치가 나와 있습니다.

원인	조치
레이더 유닛 앞의 표면 부위가 더럽거나 얼음 또는 눈으로 덮혀 있습니다.	레이더 유닛 앞의 표면 부위에서 오물, 얼음, 눈을 제거합니다.
카메라 유닛 앞의 앞유리 표면이 더럽거나 얼음 또는 눈으로 덮혀 있습니다.	카메라 유닛 앞의 앞유리 표면에서 오물, 얼음, 눈을 제거합니다.
질은 안개, 폭우 또는 폭설로 레이더 신호나 카메라 시야가 차단되어 있습니다.	취할 조치가 없습니다. 폭우나 폭설이 내릴 때에는 유닛이 작동하지 않는 경우가 있습니다.
노면의 물이나 눈이 튀어 레이더 신호나 카메라 시야가 차단되었습니다.	취할 조치가 없습니다. 노면에 물이 많거나 눈이 덮여 있을 때에는 유닛이 작동하지 않는 경우가 있습니다.
마주 오는 차량의 전조등	취할 조치가 없습니다. 조명 상태가 호전되면 카메라 유닛이 자동으로 재설정됩니다.

10.11.3. 카메라 및 레이더 유닛의 한계

본 설명서의 내용은 인쇄 당시의 사용자 설명서 상태를 나타내며 향후에는 완전히 유효하지 않을 수 있습니다. 자세한 내용은 면책 조항 전문의 첫 번째 페이지를 참조하십시오.

카메라 및 레이더는 특정 한계가 있으며 이로 인해 이 유닛을 사용하는 기능이 제한됩니다. 운전자는 다음과 같은 한계를 알고 있어야 합니다.

카메라 및 레이더의 일반적인 한계

카메라와 레이더는 지능형 운전을 위한 보조장치로, 운전자가 카메라와 레이더를 잘못 사용하여 발생하는 도로 안전 위험이나 사고를 미연에 방지하기 위해 필요한 안전 관리가 이루어져야 합니다.

유닛 막힘

카메라 및 레이더 장치의 앞이나 주위에 물건을 놓거나 붙이거나 설치하지 마십시오. 카메라와 레이더 기반 기능이 손상 될 수 있습니다. 이로 인해 기능이 축소되거나 완전히 꺼지거나 올바르지 않은 응답을 제공할 수 있습니다.

Volvo에서 승인한 블랙박스는 전방 카메라의 시야각 밖에 장착할 수 있으며, WEM^[1] 커버까지 최소 20mm의 거리를 유지해야 합니다. 블랙박스는 전면 그릴에 레이더 시스템이 장착된 차량에만 장착할 수 있습니다. 블랙박스가 제대로 작동하는지 확인하고 차량의 전자 장치에 잠재적인 간섭을 방지하려면 전자기 적합성(EMC)에 대한 ISO 11452 표준을 준수해야 합니다. 이러한 요구 사항을 따르지 않으면 대시캠이 오작동하고 차량이 손상될 수 있습니다.

앞유리 손상

앞유리에 카메라를 장착한 경우에도 다음 규칙이 적용됩니다.

- 유닛의 앞쪽 앞유리에 발생하는 긁힘, 균열 또는 찌힘의 크기가 약 0.5 × 3.0 mm(0.02 × 0.12 in.) 이상이면, 서비스 센터^[2]에 가서 앞유리를 교체해야 합니다.
- 볼보는 장치 앞쪽 부위의 균열, 긁힘 또는 찌힘을 수리하지 않을 것을 권장합니다. 대신에 전체 앞유리를 교체해야 합니다.
- 앞유리를 교체하기 전에 서비스 센터^[2]에 문의하여 올바른 앞유리를 주문했고 장착할 것인지 확인합니다.
- 앞유리를 교체할 때 동일한 종류의 앞유리 와이퍼 또는 볼보가 승인한 앞유리 와이퍼를 장착해야 합니다.
- 앞유리를 교체할 때 서비스 센터^[2]에서 카메라 장치 재보정을 실시하여 차량의 모든 카메라 기반 시스템의 기능이 제대로 작동하도록 해야 합니다.

참고

앞유리를 교체하지 않으면 카메라 및/또는 레이더 유닛을 사용하는 운전자 지원 시스템의 기능이 제한될 수 있습니다. 이로 인해 기능이 축소되거나 완전히 꺼지거나 올바르지 않은 응답을 제공할 수 있습니다.

레이더의 추가적인 한계

차량 속도

전방 차량의 속도가 운전자의 차량과 매우 다를 경우 레이더 유닛의 전방 차량 감지 능력이 크게 감소합니다.

시야가 제한된 경우

레이더 유닛의 시야가 제한되어 있기 때문에 경우에 따라 레이더 유닛이 다른 차를 인식하지 못하나 더디게 인식할 수 있습니다.

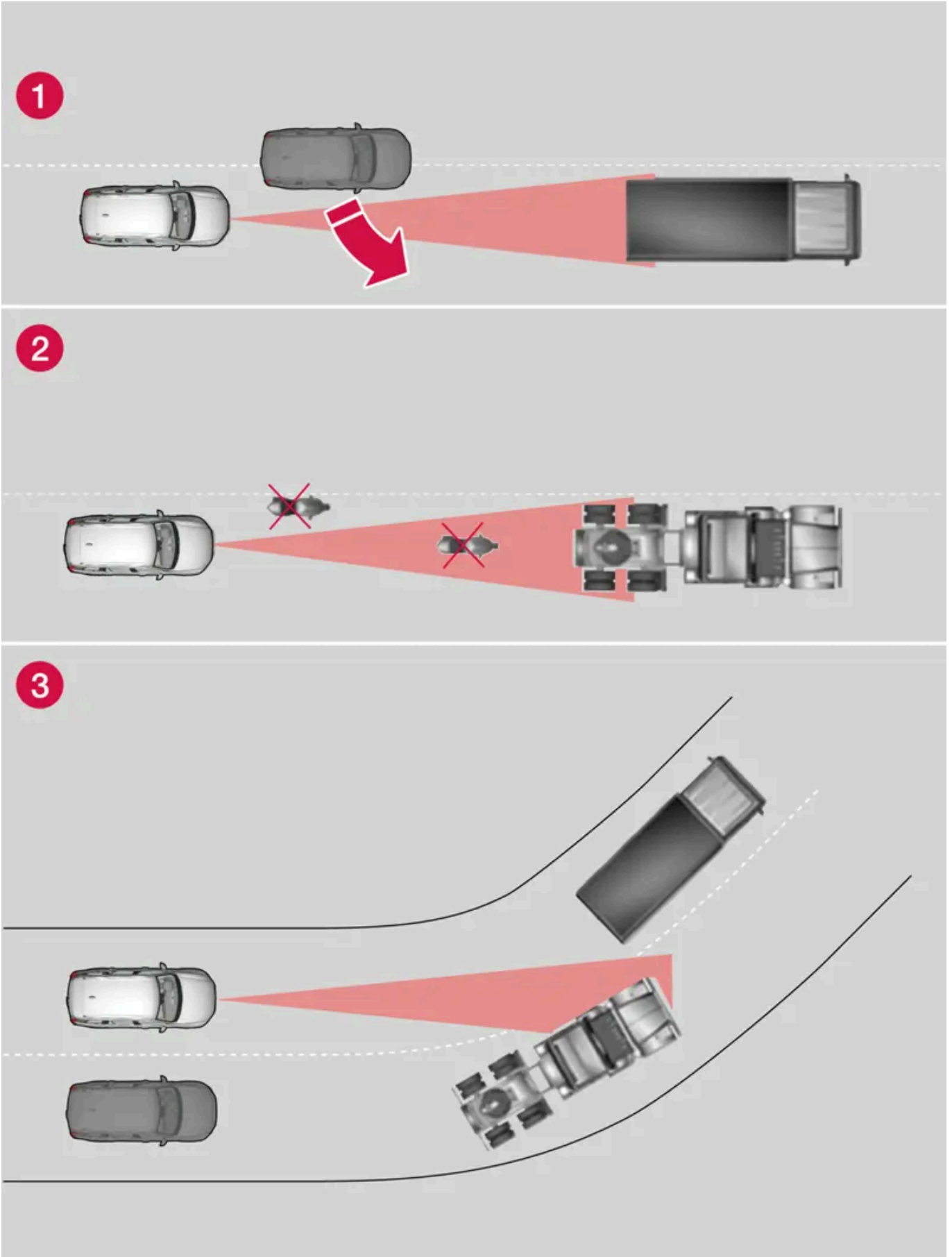

레이더 유닛의 시야

본 설명서의 내용은 인쇄 당시의 사용자 설명서 상태를 나타내며 향후에는 완전히 유효하지 않을 수 있습니다. 자세한 내용은 면책 조항 전문의 첫 번째 페이지를 참조하십시오.

- ① 때로는 레이더 유닛이 가까운 거리의 차량(내 차와 앞차 사이에서 주행하는 차량 등)을 늦게 감지합니다.
- ② 모터사이클과 같은 소형 차량 또는 차선 중앙에서 주행하지 않은 차량은 감지되지 않을 수 있습니다.
- ③ 곡선 구간에서는 레이더 유닛이 의도한 것과 다른 차량을 감지하거나 감지 차량을 시야에서 놓칠 수 있습니다.

기능 저하

폭우가 내리거나 엠블럼에 진눈깨비나 얼음이 있는 경우에 레이더 유닛의 기능이 저하되거나, 완전히 꺼지거나, 올바르게 않은 반응을 할 수 있습니다.

카메라의 추가적인 한계

시야 제한

사람의 눈처럼 카메라에는 한계가 있습니다. 눈이나 비가 심하게 내리거나 짙은 안개가 끼었거나 모래 폭풍이 불거나 눈보라가 칠 때에는 "시야"가 나빠집니다. 이러한 상황에서는 카메라에 의존하는 시스템의 기능이 상당히 감소되거나 일시적으로 작동하지 않습니다.

마주 오는 차량의 강한 조명, 노면에 반사되는 빛, 노면의 눈이나 얼음, 불결한 노면, 불명확한 차선 표시는 카메라가 도로에서 보행자, 자전거 이용자, 대형 동물 및 다른 차량을 탐지하는 능력을 크게 약화시킵니다.

차량 후면에 장착된 자전거 랙 또는 기타 액세서리로 인해 카메라의 뷰가 가려질 수 있습니다.

주차보조 카메라*의 추가적인 한계

사각지대

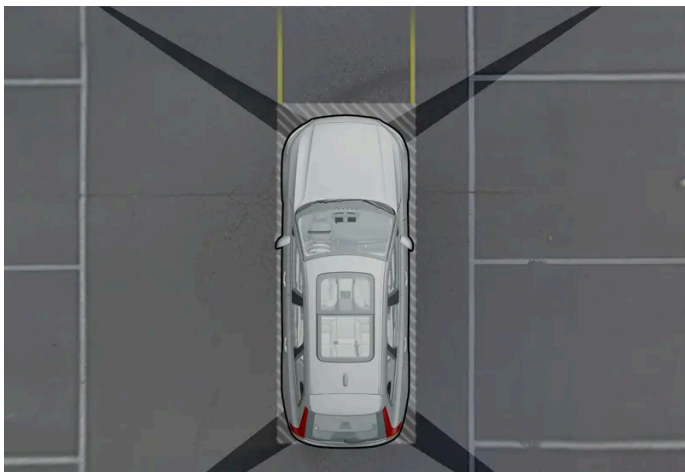

개별 카메라의 시야 간에 사각지대가 있습니다.

주차보조 카메라의 360° 영상*에서 장애물/물체가 개별 카메라 사이에서 "사라질" 수 있습니다.

⚠ 경고

상대적으로 이미지가 약간 가려진 것처럼 보여도 비교적 상당 부분이 보이지 않을 수 있으니 주의하십시오. 그로 인해 차량이 장애물에 매우 가까워질 때까지 장애물이 감지되지 못할 수 있습니다.

조명 조건

카메라 이미지는 조명 조건에 따라 자동으로 조절됩니다. 이로 인해 이미지가 밝기 및 품질 면에서 다소 차이가 날 수 있습니다. 좋지 않은 조명 조건은 이미지 품질의 감소를 초래할 수 있습니다.

본 설명서의 내용은 인쇄 당시의 사용자 설명서 상태를 나타내며 향후에는 완전히 유효하지 않을 수 있습니다. 자세한 내용은 면책 조항 전문의 첫 번째 페이지를 참조하십시오.

[1] 윈도우 전기 모듈.

[2] 볼보 공식 서비스 센터를 권장합니다.

* 옵션/액세서리.

10.11.4. 카메라 유닛

카메라 유닛은 여러 운전자 지원 시스템이 사용하며 차선 또는 교통 표지판 탐지 등의 기능을 제공합니다.



카메라 유닛의 위치

카메라 유닛은 다음 기능이 사용됩니다.

- **Pilot Assist***
- 차선유지 지원 시스템*
- 충돌 위험 시 지원
- **Driver Alert***
- 자동 상향등*
- 주차 보조 시스템*
- 주행 준비 알림

! 중요

날카롭거나 적합하지 않은 물체를 사용하여 에어 벤트를 통해 카메라에 접근하려 시도하지 마세요. 장비가 손상될 수 있습니다.

* 옵션/액세서리.

10.11.5. 레이더 유닛

레이더 유닛은 여러 운전자 지원 시스템에서 사용되고 차량 주변을 모니터링합니다.



전방 레이더 유닛의 위치



후방 레이더 유닛의 위치

레이더 유닛을 개조하면 법에 저촉될 수 있습니다.

레이더 유닛의 기능에 영향을 미칠 수 있으므로 그릴 앞에 보조 램프 등을 설치하지 마십시오.



프론트 레이더 유닛의 기능에 악영향을 미치지 않도록 프론트 레이더 유닛 전면의 그릴에는 볼보 순정 엠블럼만 사용하십시오.

10.11.6. 레이더 유닛 형식 승인







여기서는 파일럿 보조 시스템(Pilot Assist*) 및 사각지대 감지(BLIS)*^[1]용 자동차의 레이더 유닛 형식 승인을 찾을 수 있습니다.

국가	PA	BLIS	심볼	형식 승인
보츠와나	✓			BOCRA/TA2019/4981

본 설명서의 내용은 인쇄 당시의 사용자 설명서 상태를 나타내며 향후에는 완전히 유효하지 않을 수 있습니다. 자세한 내용은 면책 조항 전문의 첫 번째 페이지를 참조하십시오.

국가	PA	BLIS	심볼	형식 승인
		✓		BOCRA/TA/2017/3372
브라질	✓			Este equipamento não tem direito à proteção contra interferência prejudicial e não pode causar interferência em sistemas devidamente autorizados. 06354-19-12386
		✓		Este equipamento não tem direito à proteção contra interferência prejudicial e não pode causar interferência em sistemas devidamente autorizados. 03563-17-05364
유럽	✓			Hereby, Veoneer US, Inc. declares that the radio equipment type 77V12FLR is in compliance with Directive 2014/53/EU. Operational frequency band: 76-77 GHz Maximum Output Power: <55dBm EIRP The full text of the EU declaration of conformity is available at the following internet address: https://www.veoneer.com/en/regulatory Manufacturer: Veoneer US, Inc. 26360 American Drive Southfield, MI 48034 USA Phone: +1-248-223-0600
		✓		Hereby, Hella KgaA Hueck & Co. Declares that the radio equipment type RS4 is in compliance with Directive 2014/53/EU. The full text of the EU declaration of conformity is available at the following internet address: www.hella.com/vcc . Technical information: Frequency range: 24.05 ... 24.25 GHz Transmission power: 20 dBm (maximum) EIRP Manufacturer and Address: Manufacturer: Hella KGaA Hueck & Co. Address: Rixbecker Straße 75, 59552 Lippstadt, Germany
아랍에미리트 (UAE)	✓			REGISTERED No: ER72325/19 DEALER No: 0020858/10
		✓		Registered No: ER53878/17 Dealer No: DA44932/15
가나	✓			NCA Approved: ZRO-1H-7E3-145
		✓		NCA Approved: 1R3-1M-7E1-0B7
인도네시아	✓		 Dilarang melakukan perubahan spesifikasi yang dapat menimbulkan gangguan fisik dan/atau elektromagnetik terhadap lingkungan sekitarnya	Certificate number: 81226/SDPPI/2022 13809
		✓		Certificate number: 79866/SDPPI/2022 13809
이스라엘	✓			표 아래의 그림 1을 참조하십시오.
		✓		표 아래의 그림 2을 참조하십시오.
일본	✓			This device is granted pursuant to the Japanese Radio Law under the grant ID n° : R 215-JRA003 This device should not be modified (otherwise the granted designation number will become invalid). 本製品は、電波法に基づく特定無線設備の技術基準適合証明などを受けております。認証番号: R 215-JRA003 本製品の改造は禁止されています。(適合証明番号などが無効となります。)
		✓		This device is granted pursuant to the Japanese Radio Law under the grant ID n° : R 204-750001 This device should not be modified (otherwise the granted designation number will become invalid). 本製品は、電波法に基づく特定無線設備の技術基準適合証明などを受けております。認証番号: R 204-750001 本製品の改造は禁止されています。(適合証明番号などが無効となります。)

국가	PA	BLIS	심볼	형식 승인
중국		✓		<p>车辆驾驶辅助雷达系统型号：RS4型 微功率短距无线电传设备分类：H类 频率范围：24.05-24.25GHz 放射功率：20mW（等效全向辐射功率） 天线类型：集成型微带贴片阵列天线 用户控制：不可</p> <p>不得擅自更改发射频率、加大发射功率（包括额外加装射频功率放大器），不得擅自外接天线或改用其它发射天线 使用时不得对各种合法的无线电通信业务产生有害干扰；一旦发现有害干扰现象时，应立即停止使用，并采取措施消除干扰后方可继续使用 使用微功率无线电设备，必须耐受各种无线电业务的干扰或工业、科学及医疗应用设备的辐射干扰 不得在飞机和机场附近使用。</p>
말레이시아	✓			HIDF15000171 Model: 77V12FLR Brand: Veoneer US, Inc.
		✓		CID F 15000578
모로코	✓			AGREE PAR L'ANRT MAROC Numéro d'agrément: MR_20098_ANRT_2019 Date d'agrément: 2019_06_14
멕시코	✓			IFT: RLVVE7719-1064 La operación de este equipo está sujeta a las siguientes dos condiciones: (1) es posible que este equipo o dispositivo no cause interferencia perjudicial y (2) este equipo o dispositivo debe aceptar cualquier interferencia, incluyendo la que pueda causar su operación no deseada.
		✓		Radar de corto alcance RS4 Hella KGaA Hueck & Co IFETEL: RLVHERS17-0286 La operación de este equipo esta sujeta a las siguientes dos condiciones: (1) es posible que este equipo o dispositivo no cause interferencia perjudicial y (2) este equipo o dispositivo debe aceptar cualquier interferencia, incluyendo la que pueda causar su operación no deseada.
몰도바	✓	✓		
나이지리아	✓	✓		Connection and use of this communications equipment is permitted by the Nigerian Communications Commission.
오만	✓			Registered No: R/7713/19 Dealer No: D172338
		✓		Registered No: R/3957/17 Dealer No: D080134
파라과이	✓			NR: 2019-07-I-0397
세르비아	✓			I011 19
		✓		I011 17
싱가포르	✓			DA 106706
		✓		DA 103238
영국	✓			Hereby, Veoneer US, Inc. declares that the radio equipment type 77V12FLR is in compliance with radio regulation 2017. Operational frequency band: 76 – 77 GHz/ Maximum output power: < 55 dBm e.i.r.p www.veoneer.com/en/regulatory , [https://www.veoneer.com/en/regulatory]

국가	PA	BLIS	심볼	형식 승인
		✓		<p>Hereby, Hella GmbH & Co. KGaA declares that the radio equipment type RS4 is in compliance with Radio Equipment Regulations of the United Kingdom.</p> <p>The full text of the United Kingdom declaration of conformity is available at the following internet address: www.hella.com/vcc [https://www.hella.com/vcc]</p> <p>Technical information: Frequency band: 24.05 ... 24.25 GHz Transmission power: 20 dBm (max.) EIRP</p> <p>Manufacturer and Address: Hella GmbH & Co. KGaA Rixbecker Straße 75, 59552 Lippstadt, Germany</p>
남아프리카	✓			TA-2019/1378APPROVED
		✓		TA-2016/3407APPROVED
대한민국	✓			R-C-1VN-77V12FLR
		✓		R-CMM-HLA-RS4 이 기기는 업무용(A급) 전자파 적합기로서 판매 또는 사용 자는 이 점을 주의하시기 바라며, 가정외의 지역에서 사용 하는 것을 목적으로 합니다
대만	✓			<p>CCA119LP2310T1</p> <p>警語 經型式認證合格之低功率射頻電機,非經許可,公司、商號或使用者均不得擅 自變更頻率、加大功率或變更原設計之特性及功能。 低功率射頻電機之使用不得影響飛航安全及干擾合法通信;經發現有干擾現象時,應立即停用,並改善至無干擾時方得繼續使用。前項合法通信,指依電信法規定作業之無線電通信。 低功率射頻電機須忍受合法通信或工業、科學及醫療用電波輻射性電機設備之干擾</p>
		✓		<p>CCAB17LP0470T5</p> <p>警語 經型式認證合格之低功率射頻電機,非經許可,公司、商號或使用者均不得擅 自變更頻率、加大功率或變更原設計之特性及功能。 低功率射頻電機之使用不得影響飛航安全及干擾合法通信;經發現有干擾現象時,應立即停用,並改善至無干擾時方得繼續使用。前項合法通信,指依電信法規定作業之無線電通信。 低功率射頻電機須忍受合法通信或工業、科學及醫療用電波輻射性電機設備之干擾</p>
태국	✓	✓		1) เครื่องโทรคมนาคมและอุปกรณ์นี้ มีความสอดคล้องตามมาตรฐานหรือข้อกำหนดของ กสทช. 2) เครื่องวิทยุคมนาคมนี้มีระดับการแผ่คลื่นแม่เหล็กไฟฟ้าสอดคล้องตาม มาตรฐานความปลอดภัยต่อสุขภาพของมนุษย์จากการใช้ เครื่องวิทยุคมนาคมที่คณะกรรมการกิจการโทรคมนาคมแห่งชาติประกาศกำหนด
우크라이나	✓			<p>UA RF: 1VEON2FLR</p> <p>справжнім VEONEER US, INC. заявляє, що тип радіообладнання 77V12FLR відповідає Технічному регламенту радіообладнання; повний текст декларації про відповідність доступний на веб-сайті за такою адресою: https://www.veoneer.com/en/regulatory</p>
		✓		<p>Цим HELLA GmbH & Co. KGaA заявляє, що радіотехнічне обладнання типу RS4 відповідає Технічному регламенту радіотехнічного обладнання та Директиві 2014/53/ЄС. Повний текст декларації про відповідність доступний за адресою: www.hella.com/vcc</p> <p>Частотний діапазон: 24,05 – 24,25 ГГц Потужність передачі: 20 дБм (макс.) EIRP</p>
베트남	✓			77V12FLR
		✓		C0173191017AF04A2
잠비아	✓			ZMB/ZICTA/TA/2019/6/61
		✓		ZMB/ZICTA/TA/2017/6/7

이스라엘

51-81359

מספר אישור התאמה מטעם משרד התקשורת:
 חל איסור לבצע פעולות במכשיר שיש בהן כדי לשנות את
 תכונותיו האלחוטיות של המכשיר, ובכלל זה שינויי תוכנה,
 החלפת אנטנה מקורית או הוספת אפשרות לחיבור לאנטנה
 חיצונית, בלא קבלת אישור משרד התקשורת, בשל החשש
 להפרעות אלחוטיות

55-09136

מספר אישור התאמה מטעם משרד התקשורת:
 חל איסור לבצע פעולות במכשיר שיש בהן כדי לשנות את תכונותיו האלחוטיות של המכשיר, ובכלל
 זה שינויי תוכנה, החלפת אנטנה מקורית או הוספת אפשרות לחיבור לאנטנה חיצונית, בלא קבלת
 אישור משרד התקשורת, בשל החשש להפרעות אלחוטיות

형식 승인에 대한 자세한 내용은 [volvocars.com/intl/support](https://www.volvocars.com/intl/support) [<https://www.volvocars.com/intl/support>]에 나와 있습니다.

* 옵션/액세서리.

[1] 사각지대 감지(Blind Spot Information)

10.12. 운전자 지원 시스템

차량에는 여러 상황에서 능동적으로 또는 수동적으로 운전자를 지원할 수 있는 여러 종류의 운전자 지원 시스템이 장착됩니다.

예를 들어 시스템은 운전자를 다음과 같이 지원할 수 있습니다.

- 실수로 차선을 이탈하거나 다른 차량과 충돌할 위험을 줄이기 위해 조향 지원을 받음

본 설명서의 내용은 인쇄 당시의 사용자 설명서 상태를 나타내며 향후에는 완전히 유효하지 않을 수 있습니다. 자세한 내용은 면책 조항 전문의 첫 번째 페이지를 참조하십시오.

- 설정 속도 유지
- 앞차와의 특정 시간 간격 유지
- 운전자에게 경고를 하고 차량 제동을 통해 충돌 예방
- 주차.

시스템의 일부는 기본으로 제공되고 일부는 옵션으로 제공됩니다. 지역에 따라 제공되는 시스템이 달라지기도 합니다.



경고

운전자 지원 시스템은 보완적인 시스템이며 모든 조건에서 모든 상황에 대응할 수 있는 것은 아닙니다.

운전자는 도로교통법을 준수하면서 안전하게 운전할 책임이 있습니다.

10.13. 다양한 운전자 지원 시스템에서 경고

차량이 예상치 못한 방식으로 작동할 경우에 이는 켜져 있는 차량의 안전 관련 기능 중 하나 때문일 수 있습니다.

차량에서 벌어지는 상황은?

차량에는 운전자와 다른 도로 사용자의 통행 안전을 적극적으로 향상시켜 주는 여러 기능이 있습니다. 일부 기능 및 이들이 할 수 있는 것의 목록을 볼 수 있는 옵션이 있습니다. 이는 이러한 기능 중 어느 하나가 켜져도 운전자가 놀라지 않도록 하기 위한 것입니다. 기능이 켜질 경우, 운전자 화면에 문자 메시지가 표시되어 기능이 켜졌음을 알려줍니다.



참고

기능을 자세히 이해하고 중요 경고에 대해 알려면 각 시스템의 개별 단원을 읽어 보십시오.

심볼, 청각 신호, 시각 신호 또는 진동을 통한 경고

차량의 운전자 지원 기능은 여러 방법으로 경고를 제공할 수 있습니다. 예를 들어 스티어링휠의 떨림, 브레이크 진동 경고, 시각적 신호 또는 신호음 또는 운전자 화면의 심볼을 통해서 경고합니다.

또한 경고는 헤드업 디스플레이*에 표시될 수 있습니다.

충돌 위험 시 지원

충돌 위험 시 지원 기능^[1]은 경고, 자동 제동, 조향 지원을 통해 운전자가 충돌을 회피하거나 줄일 수 있도록 지원합니다.

따라서 이 기능에 대한 경험은 어떤 하위 기능이 켜지는가 하는 것에 따라 다를 수 있습니다.

충돌 위험 시 지원 기능은 필요한 경우에 다음 과 같은 단계를 실시할 수 있습니다.

- 충돌 경고
- 제동 지원
- 자동 제동
- 조향 지원

본 설명서의 내용은 인쇄 당시의 사용자 설명서 상태를 나타내며 향후에는 완전히 유효하지 않을 수 있습니다. 자세한 내용은 면책 조항 전문의 첫 번째 페이지를 참조하십시오.

차선유지 보조 시스템(LKA^[2])



차선유지 지원 시스템은 차량이 의도치 않게 차선을 이탈할 위험을 줄여줄 수 있습니다.

- 조향 지원: 차량이 차선에 접근하고 있음을 감지하면 스티어링휠에 부드러운 조향 동작이 적용됩니다. 이 기능이 작동하려면 반드시 양 손으로 스티어링휠을 잡고 있어야 합니다.
- 경고: 이 기능이 차량이 차선 표시선에 접근하고 있음을 감지하면, 스티어링휠의 떨림으로 경고합니다.
- 조향지원 및 경고: 스티어링휠의 떨림 및 스티어링휠에 적용되는 부드러운 조향 동작으로 경고합니다.

Rear Collision Warning (RCW)*



후방 충돌 경고(Rear Collision Warning)는 후방에서 접근하는 차량과 충돌하는 것을 방지하도록 도울 수 있는 시스템입니다. 이 시스템은 후방 충돌의 위험을 감지할 경우에 경고를 제공하고, 상황에 따라 다음 조치를 취할 수 있습니다.

- 방향지시등의 집중적 점멸.
- 저속에서 이 기능은 안전벨트 프리텐셔너를 작동하여 안전벨트를 조일 수 있으며, 경추 보호 시스템(Whiplash Protection System)도 작동할 수 있습니다.
- 차량이 정지해 있을 경우에는 풋 브레이크를 작동할 수 있습니다.

Blind Spot Information (BLIS)

사각지대 감지(BLIS)는 빠르게 접근하는 차량과 후방의 대각선 방향 차량 및 측면의 차량을 경고하여 동일한 방향의 여러 차선이 있는 도로에서 교통 정체 시 운전을 보조합니다.



- 사이드 미러의 지시등, 고정식 조명등 및 점멸등으로 경고합니다.

Driver Alert



이 기능은 주의가 산만해지거나 졸음 운전을 하는 경우 등 운전자가 일관성 없게 운전하기 시작하는 경우에 운전자의 주의를 환기시키기 위한 것입니다.

- 신호음과 운전자 화면의 심볼 및 메시지의 결합

본 설명서의 내용은 인쇄 당시의 사용자 설명서 상태를 나타내며 향후에는 완전히 유효하지 않을 수 있습니다. 자세한 내용은 면책 조항 전문의 첫 번째 페이지를 참조하십시오.

거리 경고* [3]

거리 경고는 앞차와의 시간 간격이 급속히 짧아질 경우 경고할 수 있습니다.

- 앞유리 헤드업 디스플레이의 경고등. 이 기능을 사용하려면 차량에 헤드업 디스플레이*가 장착되어야 합니다.

후진 시 경고 및 자동 브레이크



후진 시 운전자의 충돌 방지를 보조할 수 있는 두 가지 기능이 있습니다.

- 후측방 접근경고(Cross Traffic Alert)(CTA)*는 차량 후진 시 후측방에서 접근하는 차량을 경고하도록 고안된 기능입니다.
- Rear Auto Brake(RAB)는 자동차가 후진 중일 때 자동차 바로 뒤에 있을 수 있는 정지 상태의 장애물을 운전자가 감지할 수 있도록 도움을 주기 위한 것입니다.

장애물이 감지된 경우:

1. 경고 신호 및 주차 지원 그래픽이 점등되어 장애물의 위치를 나타냅니다.
2. 운전자가 경고에 주의를 기울이지 않고 충돌을 피할 수 없는 경우에 자동차는 자동으로 제동되며 자동차 제동 이유를 설명하는 문자 메시지가 표시됩니다.

전자 스테빌리티 컨트롤(ESC)



전자 스테빌리티 컨트롤(ESC^[4])은 미끄러지는 것을 방지할 수 있도록 운전자를 지원하고 차량의 접지력을 향상시킵니다. 시스템이 개입하면 운전자 화면의 심볼이 깜박입니다. 고장이 발생하고 시스템을 사용할 수 없는 경우 심볼이 켜지고 문자 메시지가 표시됩니다.



경고

여기에서 설명하는 기능은 보완적인 기능이며 모든 조건에서 모든 상황에 대응할 수 있는 것은 아닙니다.

운전자는 도로교통법을 준수하면서 안전하게 운전할 책임이 있습니다.

* 옵션/액세서리.

[1] Collision Avoidance

[2] Lane Keeping Aid

[3] Distance Alert

[4] Electronic Stability Control

10.14. 속도 감응식 조향력

속도 감응 파워 스티어링은 차량의 속도가 증가하면 스티어링 휠 힘이 증가하여 운전자의 감도를 향상시켜 줍니다. 고속도로에서는 조향이 단단해집니다. 주차할 때 저속에서는 조향이 가볍고 약간의 힘만 필요합니다.

파워 스티어링 장치의 무거움

드물기는 하지만, 파워 스티어링 휠은 저동력 상태에서 작동해야 할 수도 있습니다. 그러면 스티어링 휠을 돌리는 것이 약간 더 무거울 수 있습니다. 이는 파워 스티어링 장치가 너무 뜨거워져 일시적인 냉각이 필요할 때 발생할 수 있습니다. 전원 공급 장치가 파손된 경우에도 발생할 수 있습니다.



동력이 감소된 경우에는 파워 스티어링 보조 기능 일시적으로 감소됨 메시지와 이 심볼이 운전자 화면에 표시됩니다.

파워 스티어링이 낮은 동력으로 작동되는 동안 운전자 지원 기능 및 조향 지원 시스템은 사용할 수 없습니다.



경고

온도가 너무 많이 높아지면 파워 스티어링 장치가 강제로 꺼질 수 있습니다. 이러한 경우에 운전자 화면에 안전하게 정지 파워 스티어링 결함 이라는 메시지와 스티어링 휠 심볼이 표시됩니다.

조향력 레벨 변경

- 1 중앙 화면에서  버튼을 누릅니다.
- 2 그 다음 주행을 누릅니다.
- 3 조향력 강화의 활성화 또는 비활성화 켜기 또는 끄기 무거운 스티어링 감도.

차량이 정지해 있을 경우에만 또는 저속으로 직진하고 있을 경우에만 스티어링 휠 저항을 선택할 수 있습니다.

10.15. 주행 준비 알림

차량의 시스템은 전방 차량이 주행을 계속하고 있음을 운전자가 알도록 할 수 있습니다.

정차 시간이 길어져서 교통을 방해하는 것을 방지하기 위해 주행 준비 알림 기능은 신호음을 울려 운전자 화면에 심볼과 메시지를 표시합니다. 시스템이 차량과 근접한 거리의 보행자 또는 자전거 이용자를 감지할 경우 알림이 제공되지 않을 수 있습니다.



경고

그러나, 시스템이 모든 상황에서 보행자와 자전거 이용자를 감지할 수 있는 것은 아닙니다. 운전자는 항상 차량을 안전하게 운전할 책임이 있습니다.

기능을 설정하거나 해제하려면:

- 1 중앙 화면에서  버튼을 누릅니다.
- 2 주행 버튼을 터치한 후 원하는 설정을 변경합니다.

 경고

- 이 기능은 운전을 용이하게 해 주는 운전자 지원 시스템의 하나이지만 교통 상황, 날씨, 도로 상태에 관계 없이 모든 상황에서 기능을 발휘하는 것은 아닙니다.
- 운전자는 본 설명서에 나오는 시스템에 대한 정보(시스템의 한계, 시스템을 사용하기 전에 알아야 할 사항 등)를 모두 읽어 보는 것이 권장됩니다.
- 운전자 지원 기능은 운전자의 주의와 판단을 대체하는 것이 아닙니다. 운전자는 항상 적절한 속도로, 다른 차량과 적절한 간격을 유지하면서, 현행 교통 규칙 및 규정에 따라 차량을 안전하게 운전할 책임이 있습니다.

 참고

이 기능은 차량의 레이더 및/또는 카메라 유닛을 사용하며, 이러한 유닛에는 일반적인 한계가 있습니다.

10.16. 충돌 후 자동 제동

점화형 안전벨트 프리텐셔너 또는 에어백이 팽창할 정도의 충돌이 발생할 경우, 또는 큰 동물과의 충돌이 감지될 경우, 차량 브레이크가 자동으로 체결됩니다. 이 기능은 후속 충돌의 영향을 방지하거나 줄이기 위한 것입니다.

심각한 충돌 후에는 차량을 더 이상 조종 및 조향하지 못할 위험이 있습니다. 차량 또는 차량 경로에 있는 물체와 추가로 충돌할 가능성을 방지하거나 완화하기 위해서 자동 제동 시스템이 자동으로 작동하여 차량을 안전하게 제동합니다.

제동 시 브레이크등과 비상 경고등이 켜집니다. 차량이 정지하면, 비상 경고등이 계속 깜박이고 주차 브레이크가 체결됩니다.

제동이 적절하지 않을 경우, 예를 들어 후방 차량이 추돌할 위험이 있을 경우, 운전자가 가속 페달을 밟아 시스템 작동을 취소할 수 있습니다.

시스템은 충돌 후에도 브레이크 시스템이 정상적으로 작동한다는 전제로 작동합니다.

11. 시동 및 주행

11.1. 차량 시동 및 끄기

11.1.1. 이모빌라이저

전자식 이모빌라이저는 올바른 자동차 키가 발견되지 않은 경우 차량이 주행할 수 없도록 하는 도난 방지 장치입니다.

올바른 키를 사용하여 차량의 시동을 걸 수 있습니다.

11.1.2. 자동차 시동 걸기

키가 자동차 내부에 있을 때 터널 콘솔의 시동 다이얼을 사용하여 자동차의 시동을 겁니다.

경고

시동 전:

- 안전벨트를 착용합니다.
- 시트, 스티어링휠 및 미러를 조절합니다.
- 브레이크 페달을 완전히 밟을 수 있는지 확인합니다.



터널 콘솔의 시동 노브.

키가 자동차에 있도록 합니다^[1].

- 1 안전벨트를 채웁니다.
- 2 브레이크 페달을 밟습니다.^[2]
- 3 시동 버튼을 시계 방향으로 돌린 후 놓습니다.
➤ 차량 시동이 걸리고 시동 다이얼은 자동으로 원위치로 돌아갑니다.
- 4 기어를 D 또는 R로 변경합니다.

! 중요

3회 시도 후 시동이 걸리지 않으면 3분 동안 기다린 다음 다시 시도하십시오. 배터리가 복구되면 시동 용량이 증가합니다.

엔진 시동을 걸 때 스타터 모터는 엔진 시동이 걸릴 때까지 또는 과열 보호 기능이 트리거될 때까지 작동합니다^[3].

오류 메시지

차량 키 감지되지 않음 메시지가 표시되는 경우에 키를 백업 리더 옆에 놓습니다. 그런 다음 다시 차량의 시동을 겁니다.



터널 콘솔의 백업 리더 위치.

i 참고

키를 백업 리더 옆에 놓을 때, 다른 차량 리모트 키, 금속 물체 또는 전자 장치(휴대폰, 태블릿, 컴퓨터 또는 충전기)가 백업 리더 옆에 있는지 확인하십시오. 여러 개의 키가 백업 리더 안에서 서로 가까이 있으면 서로 간섭할 수 있습니다.

! 경고

주행 중이나 견인하는 동안 키를 차량에서 절대 꺼내지 마십시오.

! 경고

차량에서 떠날 때는 반드시 열쇠를 차 밖으로 반출하고 차량의 전기 시스템이 잠화 위치 **0**로 되어 있는지 확인하십시오. 어린이가 차 내에 있는 경우에는 특히 주의가 필요합니다.

i 참고

일부 엔진의 경우 냉간 시동 중에 공회전 속도가 평소보다 크게 높아질 수 있습니다. 이는 배출가스 시스템의 온도를 신속하게 정상 작동 온도로 올려 배출가스를 최소화함으로써 환경을 보호하기 위한 것입니다.

- [1] 패시브 스타트 기능이 있는 차량의 경우에 키가 실내의 앞부분에 있어야 합니다.
- [2] 차량이 움직이는 중에는 시동 버튼을 시계 방향으로 돌려 엔진 시동을 걸 수 있습니다.
- [3] 알터네이터가 시동에 사용되는 **KERS** 차량에는 적용되지 않습니다.

11.1.3. 다른 배터리를 사용한 점프 시동

스타터 배터리가 방전된 경우에는 다른 배터리의 전원을 이용하여 시동을 걸 수 있습니다.

점프 시동을 하려면 점퍼 케이블뿐 아니라 다른 차량의 **12 V** 배터리 사용이 필요합니다.

! 중요

마일드 하이브리드 차량의 충전 포인트는 차량 점프 시동만을 위해 설계되었습니다. 마일드 하이브리드 차량의 충전 포인트를 사용하여 다른 차량을 시동하지 마십시오. 충전 회로 퓨즈가 과부하 상태가 되어 작동을 중지할 수 있습니다.

마일드 하이브리드 타입의 차량에서 스타터 배터리의 방전은 충전을 방지하는 퓨즈의 과부하 상태로 인해 발생할 수 있습니다. 퓨즈가 끊어지면 운전자 화면에 **12 V** 배터리 퓨즈 결함, 서비스 필요함 메시지가 표시됩니다. 볼보 공식 서비스 센터에 연락할 것을 권장합니다.

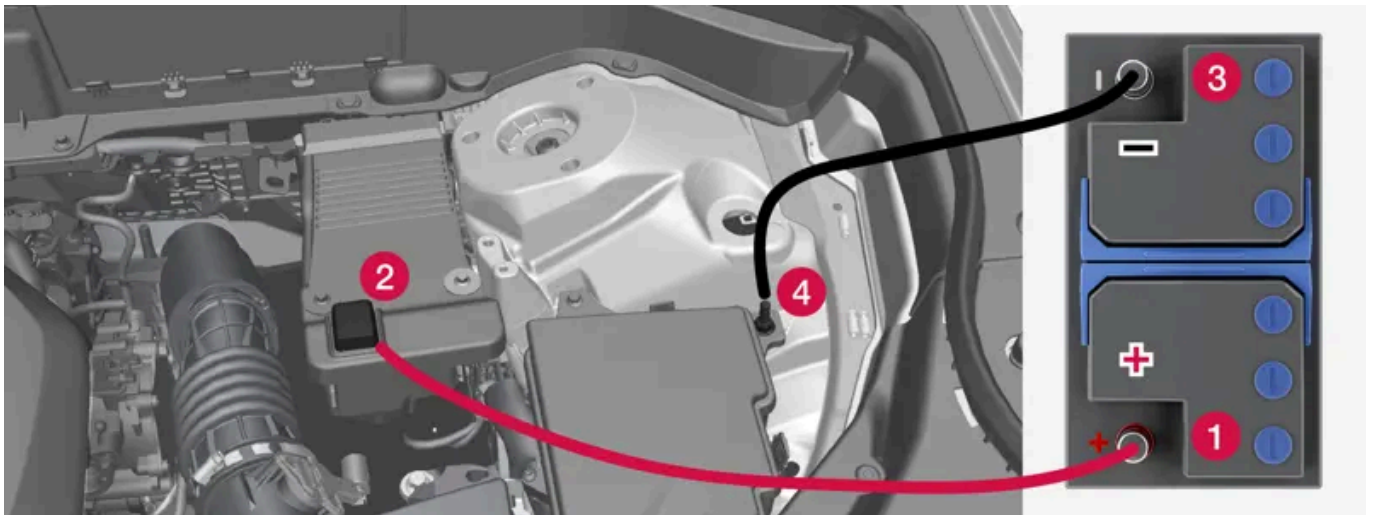

차량의 점프 시동 충전 포인트. 엔진룸의 외관은 차량 모델 및 옵션 레벨에 따라 다를 수 있습니다.

본 설명서의 내용은 인쇄 당시의 사용자 설명서 상태를 나타내며 향후에는 완전히 유효하지 않을 수 있습니다. 자세한 내용은 면책 조항 전문의 첫 번째 페이지를 참조하십시오.

점프 시동을 거는 동안 회로 단락이나 기타 손상을 피할 수 있도록 다음 순서를 따르십시오.

- 1 시동 스위치를 0 위치에 놓습니다.
- 2 공급 측의 배터리의 전압이 12 V임을 확인합니다.
- 3 전원 공급 배터리가 다른 차량에 장착되어 있는 경우에는 전원 공급 차량의 시동을 끈 후 차량이 서로 접촉하지 않도록 합니다.
- 4 적색 점퍼 케이블의 클램프 중 하나를 전원 공급 배터리의 양극 단자 (1)에 연결합니다.

 **중요**

엔진룸에서 다른 부품과의 접촉과 단락을 방지하려면 점퍼 케이블을 주의해서 연결합니다.

- 5 양극 충전 포인트의 커버 (2)를 엽니다.
- 6 빨간색 점퍼 케이블의 다른 클램프를 차량의 양극 충전 포인트 (2)에 연결합니다.
- 7 검은색 점퍼 케이블의 클램프 중 하나를 전원 공급 배터리의 음극 단자 (3)에 연결합니다.
- 8 검은색 점퍼 케이블의 다른 클램프를 차량의 음극 충전 포인트 (4)에 연결합니다.
- 9 점퍼 케이블 클램프가 단단히 고정되었는지 확인합니다. 접촉이 불충분하면 시동 시 불꽃이나 클램프가 느슨해질 수 있습니다.
- 10 전원공급 차량의 엔진을 시동하여 몇 분 동안 약 1500 rpm의 정상 공회전 회전수보다 더 높은 회전수로 작동하도록 합니다.
- 11 방전된 차량의 엔진 시동을 겁니다.

 **중요**

시동을 걸 때 케이블과 차량 간의 연결부를 만지지 마십시오. 불꽃이 발생할 수 있습니다.

- 12 반대 순서로 점퍼 케이블을 분리합니다. 검은색 점퍼 케이블을 먼저 분리하고 적색 점퍼 케이블을 분리하십시오.
검은색 점퍼 케이블의 클램프가 차량의 양극 충전 포인트, 전원 공급 배터리의 양극 단자 또는 빨간색 점퍼 케이블에 연결된 클램프와 접촉하지 않도록 하십시오.

 **경고**

Mild Hybrid 차량은 48V 전압에서 작동하는 부품을 가지고 있으며 잘못 취급하면 매우 위험합니다. 사용 설명서에 명시되지 않은 구성 요소를 만지지 마십시오.

- 48 V 보조 배터리는 절대로 점프 시동에 사용해서는 안 됩니다.
- 어떠한 경우에도 외부 전기 장비를 48 V 배터리에 연결하지 않아야 합니다.
- 48 V 배터리는 서비스 센터만 정비하고 교체할 수 있습니다. 볼보 공식 서비스 센터를 권장합니다.

! 경고

- 배터리는 폭발성이 높은 산수소 가스를 생성할 수 있습니다. 점퍼 케이블이 올바르게 연결되지 않거나 연결되는 경우에는 스파크가 발생할 수 있으며, 이로 인해 배터리가 폭발할 수도 있습니다.
- 점퍼 케이블을 연료 시스템 구성품 또는 움직이는 부품에 연결하지 마십시오. 고온의 엔진 부품에 주의하십시오.
- 배터리에는 심각한 화상을 초래할 수 있는 황산이 포함되어 있습니다.
- 황산이 눈, 피부 또는 손에 묻은 경우에는 많은 양의 물로 씻어내십시오. 산이 눈 안으로 튄 경우 - 즉시 의사의 진료를 받으십시오.
- 배터리 근처에서는 절대로 담배를 피우지 마십시오.

i 참고

스타터 배터리의 충전 상태(SoC)가 현저히 낮아서 차량이 정상적인 전기 기능을 수행하지 못하여 외부 배터리 또는 배터리 충전기로 점프 시동하면 **Start/Stop** 기능이 계속 활성화될 수 있습니다. 그런 다음 **Start/Stop** 기능이 잠시 후 엔진을 자동으로 정지시키면 배터리가 충분히 충전되지 못해 시동이 자동으로 걸리지 않을 가능성이 높습니다.

차량을 점프 시동하거나 배터리 충전기로 배터리를 충분히 충전하지 않으면 차량이 배터리를 충분히 충전할 때까지 **Start/Stop** 기능이 일시적으로 꺼집니다. 기온이 **+15 °C (60 °F)** 정도이면, 차량이 배터리를 **1 시간 이상** 충전해야 합니다. 기온이 이보다 낮으면 충전 시간을 **3-4시간**으로 늘릴 수 있습니다. 가능한 경우에 외부 배터리 충전기로 배터리를 충전하십시오.

11.1.4. 차량 끄기

터널 콘솔의 시동 버튼을 사용하여 차량을 끕니다.



터널 콘솔의 시동 노브.

차량을 끄는 방법:

- 1 시동 버튼을 시계 방향으로 돌린 후 놓습니다.
- 차량이 꺼지고 시동 다이얼은 자동으로 원위치로 돌아갑니다.

본 설명서의 내용은 인쇄 당시의 사용자 설명서 상태를 나타내며 향후에는 완전히 유효하지 않을 수 있습니다. 자세한 내용은 면책 조항 전문의 첫 번째 페이지를 참조하십시오.

기어 선택 레버가 P 위치에 있지 않거나 차량이 구르는 경우:

- 1 시동 다이얼을 시계 방향으로 돌린 후 차량이 꺼질 때까지 돌린 상태를 유지합니다.

11.1.5. 시동 스위치 위치

전기 시스템을 여러 레벨/위치로 설정하여 다양한 기능을 사용할 수 있습니다.

엔진이 꺼진 상태에서 제한된 수의 기능을 사용할 수 있도록 하기 위해 차량의 전기 시스템을 3가지 서로 다른 레벨(**0**, **I** 및 **II**)로 설정할 수 있습니다. 이들 레벨은 사용 설명서 전체에 걸쳐서 "시동 스위치 위치"라는 명칭으로 설명되어 있습니다.

다음 표는 각 시동 스위치 위치/레벨 에서 이용할 수 있는 기능을 표시합니다.

레벨	기능
0	<ul style="list-style-type: none">• 누적주행거리, 시계 및 온도 게이지가 점등됩니다^[1].• 전동* 시트는 조절할 수 있습니다.• 중앙 화면이 시작되어 사용할 수 있습니다^[1].• 인포테인먼트 시스템을 사용할 수 있습니다^[1]. <p>이 위치에서는 기능이 작동하는 시간이 제한되므로 일정 시간이 지나면 기능이 자동으로 꺼집니다.</p>
I	<ul style="list-style-type: none">• 파노라마 선루프, 전동 윈도우, 실내의 12V 전원 소켓, 블루투스(Bluetooth), 내비게이션, 전화, 환기용 팬 및 앞유리 와이퍼를 사용할 수 있습니다.• 전동 시트는 조절할 수 있습니다.• 트렁크의 12V 전원 소켓*을 사용할 수 있습니다. <p>이 위치에서는 동력이 배터리에서 인출됩니다.</p>
II	<ul style="list-style-type: none">• 전조등이 점등됩니다.• 경고/표시등이 5 초 동안 점등됩니다.• 기타 여러 시스템이 작동됩니다. 그러나 시트 쿠션 및 뒷유리의 열선은 차량의 시동이 걸린 후에만 켜집니다. <p>이 시동 스위치 위치는 배터리의 전원을 많이 소비하므로 피해야 합니다.</p>

[1] 도어가 열려 있는 때에도 켜집니다.

* 옵션/액세서리.

11.1.6. 시동 모드 선택

전기 시스템을 여러 레벨/위치로 설정하여 다양한 기능을 사용할 수 있습니다.

시동 스위치 위치 선택



터널 콘솔의 시동 노브.

- 시동 스위치 0 위치 - 차량의 잠금을 해제하고 차량 내부에 키를 둡니다.

i 참고

엔진을 시동하지 않고 I 또는 II 레벨에 도달하려면 이러한 점화 위치를 선택할 경우 브레이크 페달을 밟지 마십시오.

- 시동 스위치 I 위치 - 시동 버튼을 시계 방향으로 돌린 후 놓습니다. 컨트롤은 자동으로 시작 위치로 돌아갑니다.
- 시동 스위치 II 위치 - 시동 버튼을 시계 방향으로 돌린 후 약 5 초 동안 그 위치에 유지합니다. 이후 시동 노브를 놓으면 시동 노브가 자동으로 시작 위치로 돌아갑니다.
- 시동 스위치 0 위치로 돌아가기 - 시동 스위치 I 위치 및 II 위치에서 0 위치로 돌아가려면 시동 버튼을 시계 방향으로 돌린 후 놓습니다. 컨트롤은 자동으로 시작 위치로 돌아갑니다.

11.2. 음주 측정 시스템

11.2.1. 음주 측정 시스템*

음주 측정 시스템은 음주 운전을 방지하기 위한 것입니다. 차량을 시동하기 전에 음주 측정을 실시하고 운전자가 술을 마시지 않았는지 확인해야 합니다.

차량의 시스템은 음주 측정 시스템을 차량에 연결할 때 조정됩니다. 이로 인해 운전자는 운전자 화면에서 음주 측정 시스템에서 받은 메시지를 즉시 확인할 수 있습니다. 현지의 음주운전 금지 기준에 따라 운전이 금지되는 음주 정도가 설정됩니다.

특정 음주 측정 시스템 관련 상세 정보는 해당 음주 측정 시스템 제조사를 참조하십시오.



경고

음주 측정 시스템은 보조 장치이며 운전자의 책임을 면제하는 것은 아닙니다. 맑은 정신을 유지하고 차량을 안전하게 운전할 책임은 언제나 운전자에게 있습니다.

음주 측정 시스템 사용

음주 측정 시스템은 자동으로 켜지며 차량의 도어 잠금을 해제하면 사용할 준비가 됩니다.

올바른 기능과 가능한 한 정확한 측정 결과를 확보하려면 다음과 같이 해야 합니다.

- 음주 측정 약 5분 전에 음식을 먹거나 음료를 마시지 마십시오.
- 앞유리 워셔액을 너무 많이 사용하지 마십시오. 워셔액에 들어 있는 알코올 성분으로 인해 올바르지 않은 결과가 나올 수 있습니다.



참고

주행이 완료된 후에는 새로운 음주 측정 없이 30분 이내에 차량을 다시 시작할 수 있습니다.

음주 측정 시스템의 비활성화

긴급 상황이 발생할 경우 또는 음주 측정 시스템이 고장 난 경우, 음주 측정 시스템 절차를 거치지 않고 차량을 운전할 수 있습니다.

음주 측정 시스템을 해제하려면 음주 측정 시스템 제조 업체의 지침을 참조합니다.

* 옵션/액세서리.

11.3. 변속기

11.3.1. 킥다운 기능

킥다운 기능은 추월과 같이 최대 가속이 필요한 경우에 사용할 수 있습니다.

가속 페달을 매우 깊게 밟으면(최대 가속으로 간주되는 위치보다 더 깊게), 저단 기어가 즉시 체결됩니다. 이것을 킥다운이라고 합니다.

가속 페달을 킥다운 위치에서 해제하면, 변속기가 자동으로 상단 변속합니다.

안전 기능

엔진 과회전을 방지하기 위해서 변속기 제어 프로그램에 저단 변속 억제 기능이 내장되어 있습니다.

변속기는 엔진 회전수를 엔진을 손상시킬 만큼 너무 높이는 저단 변속/킥다운을 허용하지 않습니다. 엔진 회전수가 높은 상태에서 운전자가 여전히 이러한 방법으로 저단 변속을 하려는 경우 변속되지 않습니다 - 원래의 기어가 여전히 체결되어 있습니다.

본 설명서의 내용은 인쇄 당시의 사용자 설명서 상태를 나타내며 향후에는 완전히 유효하지 않을 수 있습니다. 자세한 내용은 면책 조항 전문의 첫 번째 페이지를 참조하십시오.

킥다운 시 차량이 엔진 회전수에 따라 한 번에 한 단씩 또는 여러 단을 저단 변속할 수 있습니다. 엔진이 최대 회전수에 도달하면 차량이 상단 변속하여 엔진 손상을 방지합니다.

11.3.2. 출발(Launch) 기능 *

출발(Launch)은 정차 상태에서 최대 가속이 요구된 경우에 사용할 수 있습니다.

Launch 켜기

차량이 정차 상태이며, 바퀴가 똑바로 전방을 향하고 있는지 확인하십시오.

- 1 기어 위치는 D로 이동합니다.
- 2 브레이크 페달을 최대한으로 밟습니다.
- 3 그 다음 가속 페달을 최대한으로 밟습니다.
- 4 브레이크 페달을 2초 내에 해제합니다.

참고

출발(Launch) 기능이 작동하지 않는 경우 구동 트레인이 작동 온도까지 내려갈 때까지 몇 분 기다린 후 다시 시도하십시오.

중요

출발(Launch)을 사용하면 구동 트레인이 마모되기 때문에 제한된 횟수만 사용할 수 있습니다.

* 옵션/액세서리.

11.3.3. 변속기

변속기는 엔진과 구동 휠 사이에 있는 파워 트레인(동력 전달 장치)의 일부입니다. 변속기의 기능은 속도 및 출력 요건에 따라 기어비를 변경하는 것입니다.

차량에는 7속 또는 8속 자동 변속기가 장착되어 있습니다. 기어 단수가 많다는 것은 엔진의 토크 및 출력 범위를 효과적으로 이용할 수 있다는 것을 의미합니다.

기어 중 두 개는 오버드라이브 기어로서 정속 주행 중 연료를 절감합니다. 운전자 화면은 선택한 기어 위치를 표시합니다.

11.3.4. 기어 위치

차량이 에너지 효율적으로 주행할 수 있도록 기어가 자동으로 선택됩니다. 변속기에는 수동 변속 모드도 있습니다.



운전자 화면의 기어 셀렉터 및 변속 패턴 개요.

운전자 화면은 선택한 기어 위치를 다음과 같이 표시합니다.

P, R, N, D 또는 M.

11.3.5. 자동 변속기를 이용한 기어 변경

스프링이 작동되는 기어 선택 레버를 앞으로 또는 뒤로 밀면 기어 위치가 변경됩니다. 옆으로 밀면 수동 변속으로 변경됩니다.

기어 변경

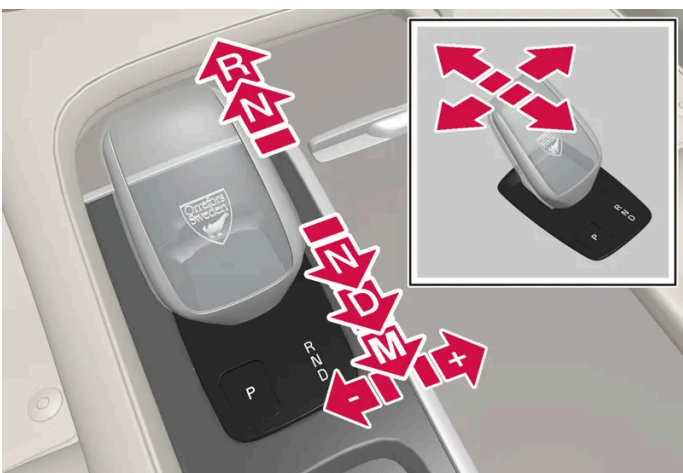

기어 선택 레버와 기어 위치의 개요.

i 참고

예를 들어 편하게 주차하기 위해 매우 낮은 속도에서 브레이크를 밟지 않고 D/R 사이에서 변속할 수 있습니다.

본 설명서의 내용은 인쇄 당시의 사용자 설명서 상태를 나타내며 향후에는 완전히 유효하지 않을 수 있습니다. 자세한 내용은 면책 조항 전문의 첫 번째 페이지를 참조하십시오.

기어 위치

주차 - P



기어 선택 레버와 P 위치의 개요.

기어 선택 레버 옆에 있는 P 버튼을 통해 주차 기능이 켜집니다.

P 위치를 선택하면 변속기가 기계적으로 잠깁니다.

주차 위치 P를 선택합니다. 차량은 위치 P에서 시작할 수 있습니다. P 위치를 선택할 때에는 차량이 정지 상태이어야 합니다.

주차하려면 먼저 주차 브레이크를 작동한 후 P 위치를 선택합니다.

경고

경사진 표면에 주차할 때는 항상 주차 브레이크를 사용하십시오. 기어를 물리거나 자동 변속기를 P 위치에 두는 것이 모든 상황에서 차량을 정지 상태로 유지하는 데 충분한 것은 아닙니다.

참고

차량을 잠그고 경보를 작동 준비할 수 있으려면 기어가 P 위치에 있어야 합니다.

도움 기능:

다음과 같은 경우에 시스템은 자동으로 P 위치로 변경됩니다.

- 정지 상태에서 기어가 D 또는 R 위치에 있는 상태에서 차량이 꺼진 경우.
- 운전자가 안전벨트를 풀고 브레이크 페달을 밟지 않고 운전석 도어를 열 때 차량이 느리게 움직일 경우.

도어가 열린 상태에서 안전벨트를 착용하지 않고 차량을 주차하려면 R 또는 D를 다시 선택하여 P 위치에서 나갑니다.

차량이 N 위치에서 꺼진 경우에는 P 위치로 자동 변경되지 않습니다. 이렇게 하면 자동 세차기에서 차량을 세차할 수 있습니다.

후진 - R

후진하려면 R 위치를 선택합니다. R 위치를 선택할 때에는 차량이 정지 상태이어야 합니다.

본 설명서의 내용은 인쇄 당시의 사용자 설명서 상태를 나타내며 향후에는 완전히 유효하지 않을 수 있습니다. 자세한 내용은 면책 조항 전문의 첫 번째 페이지를 참조하십시오.

중립 - N

차량은 위치 N에서 공회전합니다. 기어 선택 레버가 N 위치에 있는 상태에서 차량이 정지해 있는 경우에는 주차 브레이크를 작동합니다.

N 위치에서 다른 기어 위치로 변경하려면 브레이크 페달을 밟아야 하고 엔진이 작동해야 합니다.

주행 위치 - D

D는 정상 주행 위치입니다. 가속 및 속도 수준에 따라 상단 및 저단 기어 변속이 자동으로 발생합니다.

R 위치에서 D 위치로 기어를 변경할 때에는 차량이 정지 상태이어야 합니다.

수동 위치 - M

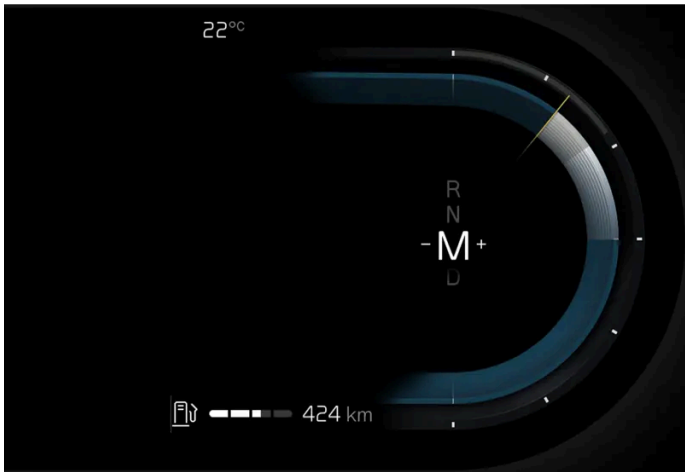

M 위치에서는 수동으로 기어를 변경할 수 있습니다. 가속 페달에서 발을 떼면 차량의 엔진 브레이크가 작동합니다.

D 위치에서 기어 선택 레버를 뒤로 움직이면 M 위치가 선택됩니다.

- 기어 선택 레버를 오른쪽 "+"(플러스)로 눌러 한 단계 상단 변속한 후 놓습니다.
- 기어 선택 레버를 왼쪽 "-"(마이너스)로 눌러 한 단계 하단 변속한 후 놓습니다.
- 기어 선택 레버를 뒤쪽으로 누르면 D 위치로 돌아갑니다.

선택한 기어에 적합한 것보다 더 낮은 수준으로 속도가 낮아지는 경우에 변속기는 자동으로 저단 변속을 하여 차량의 갑작스런 움직임과 충격을 방지합니다.

11.3.6. 변속기 심볼 및 메시지

변속기에 문제가 발생하는 경우에 운전자 화면에 심볼과 메시지가 표시됩니다.

! 중요

구동 시스템 구성품이 손상되는 것을 방지하기 위해 변속기의 작동 온도가 점검됩니다. 변속기가 과열될 위험이 있으면 운전자 화면에 경고 심볼이 켜지고 메시지가 나타납니다. 메시지에 나오는 조치를 취하십시오.

심볼	의미
	변속기에서 오류가 발생했습니다. 운전자 화면 메시지를 읽어 보십시오.
	과열된 변속기. 운전자 화면 메시지를 읽어 보십시오.
	구동 트레인에 일시적으로 결함이 발생했습니다. 운전자 화면 메시지를 읽어 보십시오.

11.3.7. AWD (All-wheel drive)*

AWD^[1](All Wheel Drive)는 차량이 네 바퀴 모두를 동시에 구동하여 접지력을 향상시킨다는 것을 의미합니다.

최대의 트랙션이 생성되도록 하기 위해 접지력이 가장 큰 바퀴에 우선적으로 동력이 공급됩니다. 시스템이 지속적으로 뒷바퀴에 필요한 토크를 계산하고 이에 따라 엔진 토크의 절반까지 뒷바퀴에 배분합니다.

AWD는 고속에서 안정화 효과도 제공합니다. 정상적인 주행 조건에서 동력의 대부분이 앞바퀴로 전달됩니다. 차량이 정지하면 출발 시 최대 트랙션을 제공할 수 있도록 AWD 시스템이 작동 상태로 대기합니다.

선택한 주행 모드에 따라 AWD 특성이 달라집니다.

* 옵션/액세서리.

[1] 동행차량 경고 시스템(All-wheel drive)

11.3.8. 변속 잠금장치

변속 잠금장치는 자동 변속기의 여러 기어 위치 간의 우발적 변경을 방지합니다.

자동 변속 잠금장치

자동 변속 잠금장치에는 특수한 안전 장치가 내장되어 있습니다.

주차 위치 **P** 또는 중립 위치 **N** 에서

기어 선택 레버를 **P** 또는 **N** 위치에서 다른 기어 위치로 이동하려면, 엔진이 가동 중이어야 하고, 브레이크 페달을 밟아야 하며, 정지 상태에서, 시동 스위치가 **II** 위치에 있어야 합니다.

기어 선택 레버가 **N** 위치에 있고 차량이 3초 이상 정지 상태에 있을 경우(엔진 가동 여부와 상관 없이) 기어 선택 레버가 잠깁니다.

운전자 화면의 메시지

기어 선택 레버가 억제되면 메시지가 운전자 화면에 표시됩니다(예를 들어 브레이크 페달을 밟고 기어 레버를 작동하십시오.).

기어 선택 레버가 기계식으로 억제되지 않습니다.^[1]

[1] 소형 기어 셀렉터 장착 차량에 적용됩니다.

11.3.9. 기어 변속 표시등

운전자 화면에 있는 기어 변속 표시등은 수동 기어 변속 중에 현재 기어를 표시하며, 최적의 연비를 위해 다음 기어를 넣기에 적절한 시점을 표시합니다.

수동 변속 시 예코 주행을 하려면 적절한 기어로 운전하고 기어를 적시에 변속하는 것이 중요합니다.

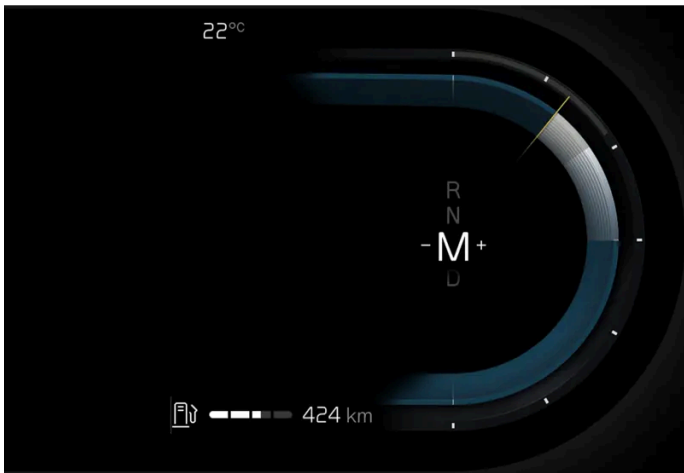

운전자 화면의 기어 변속 표시등.

기어 변속 표시등은 운전자 화면에 현재 기어를 표시하며 더 높은 기어로 변속할 것을 권장하거나 더 낮은 기어로 변속할 것을 권장하기 위해 "+" 또는 "-"로 표시합니다.

i 참고

기어 변속 표시등은 특정 국가에서만 제공됩니다.

11.4. 브레이크

11.4.1. 메인 브레이크

11.4.1.1. 브레이크 보조 시스템

본 설명서의 내용은 인쇄 당시의 사용자 설명서 상태를 나타내며 향후에는 완전히 유효하지 않을 수 있습니다. 자세한 내용은 면책 조항 전문의 첫 번째 페이지를 참조하십시오.

브레이크 보조 시스템(BAS^[1])은 제동 중에 제동력을 높여 제동 거리를 단축시킬 수 있습니다.

시스템은 운전자의 제동 방식을 감지하고 필요 시 제동력을 높입니다. 제동력은 ABS 시스템이 작동하는 레벨로 높아질 수 있습니다.

 참고

BAS가 작동하면 브레이크 페달을 필요한 만큼 밟습니다.

^[1] Brake Assist System

11.4.1.2. 소금을 뿌린 도로에서 제동하기

염분이 있는 도로에서 주행할 때는 브레이크 디스크와 브레이크 라이닝에 염분층이 형성될 수 있습니다.

이로 인해 제동 거리가 길어질 수 있습니다. 따라서 앞차와의 안전 거리를 더 길게 유지해야 합니다. 또한, 다음을 합니다.

- 수시로 제동하여 염분층을 제거합니다. 제동으로 인해 다른 도로 사용자가 위험해지지 않게 해야 합니다.

11.4.1.3. 젖은 도로에서 제동하기

비가 많이 올 때 브레이크 페달을 사용하지 않고 오래 운전하다가 브레이크 페달을 밟으면 제동이 약간 늦게 걸릴 수 있습니다.

세차 후에도 이럴 수 있습니다. 그럴 경우 브레이크 페달을 더 세게 밟아야 합니다. 따라서 앞차와 충분한 안전 거리를 유지해야 합니다.

젖은 도로에서 주행한 후 또는 세차한 후에는 브레이크를 세게 밟으십시오. 브레이크 디스크 온도가 높아져 브레이크 디스크가 더 빨리 건조되고 브레이크 디스크의 부식이 방지됩니다. 제동 시 현재의 교통 상황을 염두에 두십시오.

11.4.1.4. 풋 브레이크

풋 브레이크는 브레이크 시스템의 일부입니다.

차량에는 두 개의 브레이크 회로가 장착됩니다. 이중 한 브레이크 회로가 손상되면 브레이크 페달을 더 깊이 밟아야 합니다. 따라서 정상적 제동 효과를 내려면 더 높은 페달 압력이 필요합니다.

운전자의 브레이크 페달 압력은 브레이크 서보의 보조를 받습니다.



경고

브레이크 서보는 차량의 작동 시에만 작동합니다.

엔진이 정지할 때 풋 브레이크를 사용하는 경우 평소보다 강한 힘으로 페달을 밟아야 합니다.

심한 구릉 지형에서 또는 무거운 화물을 적재하고 주행할 때에는 수동 변속 모드에서 엔진 브레이크를 사용하여 브레이크를 해제해야 합니다. 엔진 브레이크는 내리막길에서 오르막길과 동일한 기어를 사용할 경우에 가장 효율적으로 사용됩니다.

브레이크 잠금방지 시스템

차량에는 잠금 방지 브레이크 시스템(ABS^[1])이 장착되어 있습니다. ABS는 제동 시 휠 잠금을 방지하고 일정한 조향 제어를 가능하게 합니다.

차량을 시동한 후 짧은 시간 동안 ABS시스템 테스트가 수행됩니다. 저속 주행 시에 시스템을 자동으로 테스트할 수도 있습니다.

운전자 화면의 심볼

심볼	의미
	브레이크 시스템에서 오류가 발생합니다. 운전자 화면의 메시지를 읽고 서비스 센터에 문의하십시오. 볼보 공식 서비스 센터에 연락할 것을 권장합니다.
	페달 센서에 오류가 발생했습니다.
	차량이 시동될 때 2초 동안 점등: 자동 기능 점검. 2초 동안 점등: ABS 결함. 차량의 일반 브레이크 시스템은 계속해서 작동하지만 ABS 기능이 작동하지 않습니다.
	다음 메시지의 경우: 브레이크 페달 특성 변경됨 서비스 필요함 차량을 제동하려면 브레이크 페달이 정상적인 제동 위치를 지나도록 더 높은 압력을 사용하여 밟아야 합니다.



경고

브레이크 결함 및 ABS 결함 경고등이 모두 동시에 켜지는 경우에는 브레이크 시스템에 결함이 발생한 것일 수 있습니다.

- 이 단계에서 브레이크액 탱크 내의 레벨이 정상인 경우에는 가까운 서비스 센터로 조심스럽게 운전한 후 브레이크 시스템 점검을 받으십시오. 볼보 공식 서비스 센터를 권장합니다.
- 브레이크액 탱크 내의 브레이크액 레벨이 MIN 미만인 경우에는 브레이크액을 보충한 후 운전하십시오. 브레이크액이 손실된 이유를 조사해야 합니다.

[1] 통행차량 경고 시스템(Anti-lock Braking System)

11.4.1.5. 브레이크 시스템 유지보수

브레이크 시스템 구성품이 마모되지 않았는지 정기적으로 점검하십시오.

본 설명서의 내용은 인쇄 당시의 사용자 설명서 상태를 나타내며 향후에는 완전히 유효하지 않을 수 있습니다. 자세한 내용은 면책 조항 전문의 첫 번째 페이지를 참조하십시오.

차량의 안전성과 신뢰성을 유지하려면 서비스 및 보증 안내서에 명시된 볼보 정비 주기를 따르십시오. 브레이크 라이닝 및 브레이크 디스크 교체 후, 길들이기 기간(수백 킬로미터)이 끝날 때까지 제동 효과가 "마모된" 조건에 적용되기 때문에 길들이기 기간이 끝날 때까지 브레이크 페달을 약간 강하게 밟으십시오. 브레이크 라이닝은 볼보의 승인이 있는 제품으로 교체하는 것이 권장됩니다.

! 중요

브레이크 시스템 구성품의 마모 상태를 정기적으로 점검해야 합니다.

점검 절차는 볼보 공식 서비스 센터에 문의하십시오. 볼보 공식 서비스 센터에 점검을 의뢰할 수도 있습니다.

11.4.2. 주차 브레이크

11.4.2.1. 주차 브레이크

주차 브레이크는 뒷바퀴를 기계적으로 잠그는 방식으로 차량이 정지 상태에서 움직이지 않게 합니다.



주차 브레이크 스위치는 시트 사이의 터널 콘솔에 있습니다

전동식 주차 브레이크를 체결하면 전동 모터 소리가 가볍게 날 수 있습니다. 주차 브레이크의 자동 기능 점검 중에도 이 소리가 들릴 수 있습니다.

차량 정지 상태에서 주차 브레이크를 체결할 경우 뒷바퀴에만 작용합니다. 차량 이동 중에 체결할 경우 풋 브레이크가 사용됩니다. 즉 브레이크가 네 개의 휠 모두에 작용합니다. 차량이 거의 정지 상태에 있을 때는 브레이크 기능이 뒷바퀴로 전환합니다.

11.4.2.2. 주차 브레이크 체결/해제

주차 브레이크를 사용하면 정지 상태의 차량이 굴러가는 것을 방지할 수 있습니다.

주차 브레이크 체결



- 1 컨트롤을 위로 당깁니다.
 - > 주차 브레이크를 체결하면 운전자 화면에 심볼이 켜집니다.
- 2 차량이 정지 상태인지 확인합니다.

운전자 화면의 심볼

심볼	의미
	주차 브레이크를 체결하면 이 심볼이 켜집니다. 심볼이 깜박이는 경우에 이는 결함이 발생했음을 나타냅니다. 운전자 화면 메시지를 읽어 보십시오.

자동 체결

다음과 같은 경우에 주차 브레이크가 자동으로 체결됩니다.

- 가파른 경사로에서 기어 위치 P를 선택한 경우.
- 정지 시 자동 제동(오토 홀드) 기능이 켜져 있고
 - 차량이 장시간(5-10분) 동안 정지 상태인 경우
 - 차량이 꺼진 경우
 - 운전자가 차량에서 내린 경우

비상 브레이크

비상 상황에서는 차량이 움직일 때 컨트롤을 당겨 주차 브레이크를 체결할 수 있습니다. 그러면 차량이 풋 브레이크로 급하게 제동됩니다. 컨트롤을 놓거나 가속 페달을 밟는 경우에는 제동이 중단됩니다.

참고

차량 속도가 높을 때 비상 브레이크를 걸면 신호음이 울립니다.

주차 브레이크 해제



수동 해제

주차 브레이크를 해제하려면 엔진이 작동 중이어야 합니다.

- 1 브레이크 페달을 확실하게 밟습니다.
 - 2 컨트롤 버튼을 누릅니다.
- 주차 브레이크가 해제되고 운전자 화면의 심볼이 꺼집니다.

자동 해제

- 1 차량의 시동을 겁니다.
 - 2 브레이크 페달을 확실하게 밟습니다. 기어 위치 D 또는 R을 선택한 후 가속 페달을 밟습니다.
- 주차 브레이크가 해제되고 운전자 화면의 심볼이 꺼집니다.

참고

자동으로 꺼지게 하려면 운전자가 안전벨트를 매야 하거나 운전석 도어를 닫아야 합니다.

11.4.2.3. 경사로 주차

언덕길에 주차할 때 항상 주차 브레이크를 체결했는지 확인하십시오.



경고

경사진 표면에 주차할 때는 항상 주차 브레이크를 사용하십시오. 기어를 물리거나 자동 변속기를 P 위치에 두는 것이 모든 상황에서 차량을 정지 상태로 유지하는 데 충분한 것은 아닙니다.

오르막길에 주차하는 경우:

- 바퀴를 연석 바깥쪽으로 돌리십시오.

내리막길에 주차하는 경우:

- 바퀴를 연석 안쪽으로 돌리십시오.

경사로에서의 과적

트레일러 등의 높은 하중으로 인해 가파른 경사로에서 주차 브레이크가 자동으로 해제되면 차량이 뒤로 구를 수 있습니다. 차량을 출발하는 동안 주차 브레이크 스위치를 위로 당겨 이러한 상황을 피하십시오. 엔진 구동력이 작용하면 브레이크가 해제됩니다.

11.4.2.4. 주차 브레이크의 결함이 발생하는 경우

여러 시도 후에도 주차 브레이크를 해제하거나 체결할 수 없는 경우에는 볼보 공식 서비스 센터에 연락하십시오.

주차 브레이크가 체결된 상태에서 주행하면 경고 신호음이 울립니다.

문제를 해결하기 전에 차량을 주차해야 하는 경우에는 언덕에 주차하는 것처럼 바퀴를 돌려야 하며 기어 선택 레버를 P 위치에 두어야 합니다.

낮은 배터리 전압

배터리 전압이 너무 낮은 경우에는 주차 브레이크를 해제하거나 체결할 수 없습니다. 배터리 전압이 너무 낮은 경우에는 전압을 제공할 배터리를 연결하십시오.

브레이크 라이닝 교체

후륜 브레이크 라이닝은 전동식 주차 브레이크 디자인으로 인해 볼보 공식 서비스 센터에서 교체할 것을 권장합니다.

운전자 화면의 심볼

심볼	의미
	심볼이 깜박이는 경우에 이는 주차 브레이크의 결함이 발생했음을 나타냅니다. 운전자 화면의 메시지를 확인합니다.
	브레이크 시스템의 결함. 운전자 화면의 메시지를 확인합니다.
	운전자 화면의 정보 메시지.

본 설명서의 내용은 인쇄 당시의 사용자 설명서 상태를 나타내며 향후에는 완전히 유효하지 않을 수 있습니다. 자세한 내용은 면책 조항 전문의 첫 번째 페이지를 참조하십시오.

11.4.3. 브레이크액 - 규격

브레이크액은 유압 브레이크 시스템의 매체로, 브레이크 페달의 압력을 마스터 브레이크 실린더를 통해 전달하는 데 사용됩니다. 마스터 브레이크 실린더는 브레이크 캘리퍼에 작용합니다.

규정 등급: Dot 4, 5.1 및 ISO 4925 클래스 6의 조합을 충족시키는 볼보 정품 또는 동일한 등급의 오일.

참고

브레이크액은 볼보 서비스 센터에서 교환하거나 보충하는 것이 권장됩니다.

11.4.4. 브레이크 기능

차량의 브레이크는 속도를 줄이거나 차량이 구르는 것을 방지하기 위해 사용됩니다.

풋 브레이크 및 주차 브레이크 이외에도 차량에는 여러 자동 브레이크 보조 기능이 장착되어 있습니다. 이러한 기능은 교통 신호등에서 대기 상태일 때 또는 오르막 경사에서 출발할 때 브레이크 페달을 밟을 필요가 없도록 하여 운전자를 지원할 수 있습니다.

차량의 옵션 레벨에 따라 다음과 같은 자동 제동 기능이 제공됩니다.

- 정지 시 자동 제동(오토 홀드)
- 경사로 출발 보조(Hill Start Assist)
- 충돌 후 자동 제동
- 회생 제동
- 후진 시 경고 및 자동 브레이크
- 충돌 위험 시 지원

11.4.5. 정지 시 자동 제동

정지 상태의 자동 제동(오토 홀드)은 차량이 신호등 또는 교차로에서 정지했을 때 운전자가 브레이크 페달에서 발을 떼도 제동 효과를 유지할 수 있음을 뜻합니다.

차가 정지하면 브레이크가 자동으로 작동합니다. 시스템은 풋 브레이크나 주차 브레이크를 사용하며 모든 경사로에서 작동합니다. 운전자가 안전벨트를 착용하고 있는 경우 및/또는 운전석 도어가 닫혀 있는 경우에 출발하면 브레이크가 자동으로 해제됩니다.

참고



오르막길이나 내리막길에 차를 정지시켜 놓을 때는 차가 구르는 것을 방지하기 위해 브레이크 페달을 약간 강하게 밟았다 놓아야 합니다.

다음과 같은 경우에 주차 브레이크가 자동으로 체결됩니다.

- 차량이 꺼진 경우
- 운전자가 안전벨트를 풀거나 운전석 도어를 여는 경우.
- **Auto hold(정지 시 제동)** 기능이 켜져 있고 차량이 한동안(약 5-10분 동안) 정지 상태였을 경우.

Auto hold는 다른 상황에서도 주차 브레이크로 전환될 수 있습니다.

운전자 화면의 심볼

심볼	의미
	이 기능이 풋 브레이크를 사용하여 차량 정지 상태를 유지하면 심볼이 켜집니다. 이 심볼이 점등되지 않은 경우에도 풋 브레이크가 작동할 수 있습니다.
	이 기능이 주차 브레이크를 사용하여 차량 정지 상태를 유지하면 심볼이 켜집니다.

11.4.6. 정지 상태에서 자동 제동 작동 및 정지하기

정지 상태에서 자동 제동 기능은 터널 콘솔의 버튼으로 작동합니다.



- 1 터널 콘솔의 버튼을 눌러 이 기능을 작동하거나 정지합니다.
 - 기능이 작동하면 버튼의 표시등이 점등됩니다. 다음 번에 차량 시동을 걸어도 기능이 작동 상태로 유지됩니다.

시동을 끌 때



운전자 화면에서 이 기능이 작동하여 풋 브레이크로 차량의 정지 상태를 유지할 경우(A 심볼 점등), 브레이크 페달을 밟는 동시에 버튼을 눌러야만 이 기능이 정지됩니다.

본 설명서의 내용은 인쇄 당시의 사용자 설명서 상태를 나타내며 향후에는 완전히 유효하지 않을 수 있습니다. 자세한 내용은 면책 조항 전문의 첫 번째 페이지를 참조하십시오.

- 이 기능은 다시 작동할 때까지 정지되어 있습니다.
- 기능이 정지되면, 브레이크 어시스트가 계속 작동하여 언덕길에서 출발할 때 차량이 뒤로 밀리는 것을 방지합니다.

11.4.7. 충돌 후 자동 제동

점화형 안전벨트 프리텐서너 또는 에어백이 팽창할 정도의 충돌이 발생할 경우, 또는 큰 동물과의 충돌이 감지될 경우, 차량 브레이크가 자동으로 체결됩니다. 이 기능은 후속 충돌의 영향을 방지하거나 줄이기 위한 것입니다.

심각한 충돌 후에는 차량을 더 이상 조종 및 조향하지 못할 위험이 있습니다. 차량 또는 차량 경로에 있는 물체와 추가로 충돌할 가능성을 방지하거나 완화하기 위해서 자동 제동 시스템이 자동으로 작동하여 차량을 안전하게 제동합니다.

제동 시 브레이크등과 비상 경고등이 켜집니다. 차량이 정지하면, 비상 경고등이 계속 깜박이고 주차 브레이크가 체결됩니다.

제동이 적절하지 않을 경우, 예를 들어 후방 차량이 추돌할 위험이 있을 경우, 운전자가 가속 페달을 밟아 시스템 작동을 취소할 수 있습니다.

시스템은 충돌 후에도 브레이크 시스템이 정상적으로 작동한다는 전제로 작동합니다.

11.4.8. 회생 제동*

차량은 제동 시 운동 에너지를 저장하여 연료 소비량과 배출가스를 감소시킬 수 있습니다.

이 기능은 모든 주행 모드 및 기어 위치 D 또는M에서 이용할 수 있습니다.

브레이크 페달을 이용한 회생

- 1 브레이크 페달을 최대한 밟습니다.
 - > 차량이 제동하고 에너지를 재생합니다.

운전자 화면의 심볼

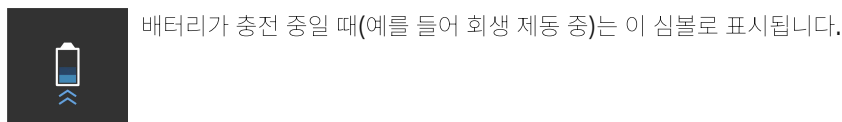
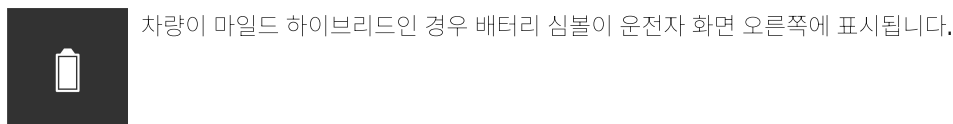

* 옵션/액세서리.

11.5. 주행 모드

11.5.1. 회생 제동*

차량은 제동 시 운동 에너지를 저장하여 연료 소비량과 배출가스를 감소시킬 수 있습니다.

이 기능은 모든 주행 모드 및 기어 위치 D 또는 M에서 이용할 수 있습니다.

브레이크 페달을 이용한 회생

- 1 브레이크 페달을 최대한으로 밟습니다.
 - > 차량이 제동하고 에너지를 재생합니다.

운전자 화면의 심볼



차량이 마일드 하이브리드인 경우 배터리 심볼이 운전자 화면 오른쪽에 표시됩니다.

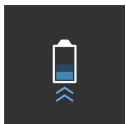

배터리가 충전 중일 때(예를 들어 회생 제동 중)는 이 심볼로 표시됩니다.

* 옵션/액세서리.

11.5.2. 출발(Launch) 기능*

출발(Launch)은 정차 상태에서 최대 가속이 요구된 경우에 사용할 수 있습니다.

Launch 켜기

차량이 정차 상태이며, 바퀴가 똑바로 전방을 향하고 있는지 확인하십시오.

- 1 기어 위치는 D로 이동합니다.
- 2 브레이크 페달을 최대한으로 밟습니다.

본 설명서의 내용은 인쇄 당시의 사용자 설명서 상태를 나타내며 향후에는 완전히 유효하지 않을 수 있습니다. 자세한 내용은 면책 조항 전문의 첫 번째 페이지를 참조하십시오.

- 3 그 다음 가속 페달을 최대한 밟습니다.
- 4 브레이크 페달을 2초 내에 해제합니다.

i 참고

출발(Launch) 기능이 작동하지 않는 경우 구동 트레인이 작동 온도까지 내려갈 때까지 몇 분 기다린 후 다시 시도하십시오.

! 중요

출발(Launch)을 사용하면 구동 트레인이 마모되기 때문에 제한된 횟수만 사용할 수 있습니다.

* 옵션/액세서리.

11.5.3. AWD (All-wheel drive)*

AWD^[1](All Wheel Drive)는 차량이 네 바퀴 모두를 동시에 구동하여 접지력을 향상시킨다는 것을 의미합니다.

최대의 트랙션이 생성되도록 하기 위해 접지력이 가장 큰 바퀴에 우선적으로 동력이 공급됩니다. 시스템이 지속적으로 뒷바퀴에 필요한 토크를 계산하고 이에 따라 엔진 토크의 절반까지 뒷바퀴에 배분합니다.

AWD는 고속에서 안정화 효과도 제공합니다. 정상적인 주행 조건에서 동력의 대부분이 앞바퀴로 전달됩니다. 차량이 정지하면 출발 시 최대 트랙션을 제공할 수 있도록 AWD 시스템이 작동 상태로 대기합니다.

선택한 주행 모드에 따라 AWD 특성이 달라집니다.

* 옵션/액세서리.

[1] 통행차량 경고 시스템(All-wheel drive)

11.6. Start/Stop 기능

11.6.1. Start/Stop 기능

Start/Stop 기능을 탑재하여, 신호등 대기 시 또는 차량 정체 시 차량이 정지할 때 엔진이 일시적으로 꺼졌다가 필요 시 다시 시동됩니다.

본 설명서의 내용은 인쇄 당시의 사용자 설명서 상태를 나타내며 향후에는 완전히 유효하지 않을 수 있습니다. 자세한 내용은 면책 조항 전문의 첫 번째 페이지를 참조하십시오.

Start/Stop 기능은 연료 소비를 줄이고 환경 친화적인 주행 스타일과 배출 가스 저감에 공헌할 수 있습니다.

Start/Stop 기능을 사용할 때 주의 사항

Start/Stop 기능이 작동하려면 여러 조건이 충족되어야 합니다.

Start/Stop 기능이 켜지지 않음

다음 중 하나 이상의 이유로 인해 엔진이 정지하지 않거나 기능이 작동하지 않을 수 있습니다.

- 시동 후 차량 속도가 약 10 km/h (6 mph)에 도달하지 않을 때, 또는 기능이 연속적으로 여러 번 작동 될 때
- 엔진이 정상 작동 온도에 도달하지 않은 경우
- 앞유리 열선이 작동한 경우
- 실내 환경이 설정값과 다를 경우
- 운전자가 스티어링 휠을 크게 돌리는 경우
- 도로가 매우 가파를 경우
- ABS 시스템이 작동한 경우
- 급제동한 경우(ABS 시스템이 작동하지 않은 상태에서도)
- 짧은 시간에 여러 번 출발하여 스타터 모터의 열 보호 기능이 작동한 경우
- 배기 시스템의 미립자 필터가 포화된 경우

참고

고전류 인출을 실시하면 배터리 용량이 최저 허용 레벨 아래로 떨어질 수 있으며, 이로 인해 Start/Stop 기능이 일시적으로 제한될 수 있습니다. 그런 후에 엔진은 운전자가 브레이크 페달에서 발을 떼지 않은 상태에서 자동으로 시작됩니다.

Start/Stop 기능이 꺼지지 않음

다음 중 하나 이상의 이유로 인해 엔진이 시동되지 않거나 기능이 해제되지 않을 수 있습니다.

- 운전자가 안전벨트를 착용하지 않은 경우
- 기어 실렉터 레버가 P 위치에서 보닛이 열려있을 때

브레이크 페달에서 발을 떼지 않았는데 Start/Stop 기능이 해제됨

다음의 경우 운전자가 브레이크 페달에서 발을 떼지 않은 상태에서 기능이 꺼지고 엔진이 시동 될 수 있습니다.

- 실내 습도가 높아 윈도우에 김이 서린 경우
- 실내 환경이 설정값과 다를 경우
- 배터리의 잔량이 최소 허용치보다 낮을 경우
- 기어 선택 레버를 D에서 R 위치로 옮길 경우.



경고

Start/Stop 기능이 켜져 있을 때는 보닛을 열지 마십시오. 엔진을 정상적으로 끄고 보닛을 엽니다.

11.6.2. Start/Stop 기능 켜기 및 끄기

Start/Stop 기능은 차량 시동 시에 사용할 수 있습니다. 이 기능이 켜지면 엔진이 일시적으로 중지합니다. 이 기능을 끄면 또는 차량의 필요에 따라 엔진이 자동으로 시작됩니다.

Start/Stop 기능 켜기

- 1 브레이크 페달을 밟은 상태로 유지합니다.
> Start/Stop 기능이 켜지고 엔진이 꺼집니다.



참고

조명 및 라디오와 같은 모든 차량의 일반 시스템은 Start/Stop 기능이 켜진 경우에도 정상적으로 작동합니다.

그러나 온도조절 시스템의 팬 속도 또는 스피커 볼륨과 같은 일부 장비의 기능이 일시적으로 저하되었을 수 있습니다.

Start/Stop 기능 끄기

- 1 브레이크 페달에서 발을 떼거나 가속 페달을 가볍게 밟으십시오.
> Start/Stop 기능이 꺼지고 엔진이 시동합니다.



참고

Start/Stop 기능이 켜진 경우:

- 정지 시 자동 제동(오토 홀드) 기능이 켜지면, 가속 페달을 밟으면 엔진이 시동됩니다.
- 어댑티브 크루즈 컨트롤(adaptive cruise control) 또는 파일럿 보조 시스템(Pilot Assist)이 켜집니다.
- 차가 오르막길을 향하고 있을 때 경사로 출발보조 시스템(HSA^[1])은 차가 뒤로 구르는 것을 방지합니다.
- 차가 내리막을 향하고 있을 때 브레이크 페달을 다소 해제합니다. 속도가 조금 올라가면 엔진이 시동합니다.

i 참고

운전석 도어를 열면 차량이 자동으로 주차 모드를 활성화합니다. 이 기능을 다시 작동하려면 브레이크 페달을 밟은 채로 기어 위치 D를 선택하십시오.

운전자 화면의 심볼

운전자 화면의 타코미터는 **Start/Stop** 기능을 사용할 수 있을 경우 켜짐 또는 꺼짐을 표시합니다.

심볼	의미
	흰색 - 기능을 사용할 수 있습니다.
	녹색 - 기능이 켜진 상태입니다.
	회색 - 기능을 사용할 수 없습니다.

운전자 화면에 심볼이 표시되지 않을 경우 기능이 꺼져 있습니다.

[1] Hill Start Assist

11.6.3. 엔진이 꺼진 상태의 프리휠 기능*

프리휠 기능 **[1]**이 활성화되어 있는 경우, 고속 주행 시 엔진이 일시적으로 꺼질 수 있습니다. 이 기능은 연료 소비량을 감소시킬 수 있습니다.

프리휠 기능 활성화

차량 속도가 **45 km/h (27 mph)** 이상이 되어야 합니다.

- 1 가속 페달을 놓습니다.
 - > 엔진이 꺼지고 차량이 자유롭게 구동합니다.

i 참고

프리 휠 기능이 작동되지 않은 경우, 실내온도 조절장치와 같은 차량 기능 또는 앞차와의 불충분한 거리 등에 의해 차단될 수 있습니다.

프리휠 기능 비활성화

본 설명서의 내용은 인쇄 당시의 사용자 설명서 상태를 나타내며 향후에는 완전히 유효하지 않을 수 있습니다. 자세한 내용은 면책 조항 전문의 첫 번째 페이지를 참조하십시오.

1 다음 중 하나를 진행합니다.

- 브레이크 페달을 최대한으로 밟습니다.
- 가속 페달을 밟습니다.
- 수동 기어 모드로 변경합니다.

> 엔진이 시동됩니다.

브레이크 페달을 밟아 시동을 걸 때 삐걱거리는 소리가 발생할 수 있으며, 이 소리는 차량의 기능이나 성능에 영향을 미치지 않습니다.

운전자 화면의 표시

심볼	의미
	흰색 - 기능을 사용할 수 있습니다.
	녹색 - 기능이 켜진 상태입니다.
	회색 - 기능을 사용할 수 없습니다.

* 옵션/액세서리.

[1] 일부 국가 및 모델에만 적용됩니다.

11.7. 주행 권장사항

11.7.1. 견인

차를 견인한다는 것은 다른 차에 견인 로프를 연결하여 본 차량을 끄는 것을 가리킵니다.

견인을 시작하기 전에 법정 견인 최고 속도를 확인하십시오.

 **중요**

7단 변속기 장착 차량을 견인하는 것은 허용되지 않습니다. 대신에, 모든 차량을 평상형 트럭에 실어 운반해야 합니다. 차량에 적합한 견인 방법을 결정하려면 볼보 딜러에 문의하십시오.

준비 및 견인

! 중요

일부 변속기 모델은 엔진이 가동하고 있지 않을 경우에 P 위치에서 다른 기어로의 변속을 방지합니다. 견인 시 볼보 서비스 센터에 문의하여 지원을 요청하거나 전문가의 도움을 요청하여 차량 구조를 하십시오.

! 중요

차량을 항상 바퀴가 앞으로 구르도록 견인해야 합니다.

- 자동 변속기 장착 차량은 80 km/h (50 mph)를 초과하는 속도로 또는 80 km (50 miles)를 초과하는 거리를 견인하지 마십시오.
- 7단 변속기 장착 차량을 견인하는 것은 허용되지 않습니다. 대신에, 모든 차량을 평상형 트럭에 실어 운반해야 합니다.

! 경고

- 점화 위치 II에 두어야 함 - 점화 위치 I는 모든 에어백의 작동이 해제됩니다.
- 견인 할 때 항상 키를 차내에 둡니다.

! 경고

엔진이 꺼지면 브레이크 서보와 전동 스티어링이 작동하지 않습니다. 브레이크 페달은 약 5배 더 힘을 주어 밟아야 하며 스티어링휠을 평소보다 매우 힘주어 돌려야 합니다.

- 1 차량의 비상등을 켭니다.
 - 2 견인 고리에 견인 로프를 고정합니다.
 - 3 차량의 시동 스위치를 II 위치에 둡니다. 브레이크 페달을 밟지 않은 상태에서 스타트 버튼을 시계 방향을 돌려 약 4초 동안 유지합니다. 이후 시동 노브를 놓으면 시동 노브가 자동으로 시작 위치로 돌아갑니다.
 - 4 기어 셀렉터를 중립 위치로 움직인 후 주차 브레이크를 해제합니다.
배터리 전압이 낮은 경우에는 주차 브레이크를 해제할 수 없습니다. 배터리 전압이 너무 낮은 경우에는 전압을 제공할 배터리를 연결합니다.
- > 이제 견인 차량이 견인을 시작할 수 있습니다.
- 5 견인 차량이 속도를 낮추면 브레이크 페달을 부드럽게 밟아 견인 로프를 팽팽한 상태로 유지합니다. 이렇게 하면 불필요한 갑작스런 요동을 피할 수 있습니다.
 - 6 브레이크를 밟아 정지할 준비를 합니다.

점프 시동

차량을 견인하여 엔진을 점프 시동하지 마십시오. 스타터 배터리가 방전되어 엔진 시동이 걸리지 않는 경우에는 전원 공급 배터리를 사용하십시오.



중요

엔진을 견인 시동하려고 하면 촉매 변환기가 손상될 수 있습니다.

11.7.2. 소금을 뿌린 도로에서 제동하기

염분이 있는 도로에서 주행할 때는 브레이크 디스크와 브레이크 라이닝에 염분층이 형성될 수 있습니다.

이로 인해 제동 거리가 길어질 수 있습니다. 따라서 앞차와의 안전 거리를 더 길게 유지해야 합니다. 또한, 다음을 합니다.

- 수시로 제동하여 염분층을 제거합니다. 제동으로 인해 다른 도로 사용자가 위험해지지 않게 해야 합니다.

11.7.3. 젖은 도로에서 제동하기

비가 많이 올 때 브레이크 페달을 사용하지 않고 오래 운전하다가 브레이크 페달을 밟으면 제동이 약간 늦게 걸릴 수 있습니다.

세차 후에도 이럴 수 있습니다. 그럴 경우 브레이크 페달을 더 세게 밟아야 합니다. 따라서 앞차와 충분한 안전 거리를 유지해야 합니다.

젖은 도로에서 주행한 후 또는 세차한 후에는 브레이크를 세게 밟으십시오. 브레이크 디스크 온도가 높아져 브레이크 디스크가 더 빨리 건조되고 브레이크 디스크의 부식이 방지됩니다. 제동 시 현재의 교통 상황을 염두에 두십시오.

11.7.4. 경사로 주차

언덕길에 주차할 때 항상 주차 브레이크를 체결했는지 확인하십시오.



경고

경사진 표면에 주차할 때는 항상 주차 브레이크를 사용하십시오. 기어를 물리거나 자동 변속기를 P 위치에 두는 것이 모든 상황에서 차량을 정지 상태로 유지하는 데 충분한 것은 아닙니다.

오르막길에 주차하는 경우:

- 바퀴를 언덕 바깥쪽으로 돌리십시오.

내리막길에 주차하는 경우:

본 설명서의 내용은 인쇄 당시의 사용자 설명서 상태를 나타내며 향후에는 완전히 유효하지 않을 수 있습니다. 자세한 내용은 면책 조항 전문의 첫 번째 페이지를 참조하십시오.

- 바퀴를 연석 안쪽으로 돌리십시오.

경사로에서의 과적

트레일러 등의 높은 하중으로 인해 가파른 경사로에서 주차 브레이크가 자동으로 해제되면 차량이 뒤로 구를 수 있습니다. 차량을 출발하는 동안 주차 브레이크 스위치를 위로 당겨 이러한 상황을 피하십시오. 엔진 구동력이 작용하면 브레이크가 해제됩니다.

11.7.5. 가솔린 미립자 필터

가솔린 차량에는 더 효율적인 배출가스 제어를 위해 미립자 필터^[1]가 장착됩니다.

정상적 주행 중에 가솔린 미립자 필터가 배기가스 미립자를 포집합니다. 정상적 주행 상태에서는 수동적 재생이 발생하며, 이로 인해 미립자가 산화되고 연소되어 없어집니다. 필터는 이런 방식으로 비워집니다.

차량을 저속으로 주행하거나 낮은 외부 온도에서 냉간 시동을 반복하는 경우에는 능동적 재생이 필요합니다. 미립자 필터 재생은 자동으로 이루어지며 일반적으로 10-20분 걸립니다. 재생 중에 연료 소비량이 일시적으로 증가할 수 있습니다.

가솔린 차량을 저속으로 단거리 주행할 때

배출가스 시스템의 능력은 차량 주행 방식의 영향을 받습니다. 다양한 거리와 속도로 운전하는 것은 가능한 한 에너지 효율이 높은 성능을 달성하는 데 중요합니다.

짧은 거리를 저속으로(또는 동절기에) 자주 주행하면, 엔진이 정상 작동 온도에 도달하지 않아 문제가 발생하여 오작동을 유발하고 경고 메시지가 표시될 수 있습니다. 차량이 대부분 시내에서 주행할 경우, 정기적으로 고속으로 주행하여 배출가스 시스템이 재생할 수 있도록 해야 합니다.

- 따라서 다음 주유 시점이 오기 전에 차량을 자동차 전용 도로에서 70 km/h (44 mph) 이상의 속도로 주행해야 합니다.

^[1] 특정 모델에 적용할 수 있습니다.

11.7.6. 주유소

가장 가까운 주유소로 가는 길을 찾으려면 차량의 내비게이션 시스템*을 사용하십시오.

급유를 위해 주유소에 들렀을 때 차량의 간접 점검(타이어 압력, 밸브, 와이퍼 블레이드, 워셔액 등의 점검)을 행하는 것을 권장합니다.

* 옵션/액세서리.

11.7.7. 장거리 운전 준비

본 설명서의 내용은 인쇄 당시의 사용자 설명서 상태를 나타내며 향후에는 완전히 유효하지 않을 수 있습니다. 자세한 내용은 면책 조항 전문의 첫 번째 페이지를 참조하십시오.

차량을 이용하여 휴가를 떠나기 전에 또는 다른 종류의 장거리 주행을 하기 전에, 차량의 기능과 장비를 각별히 주의하여 점검해야 합니다.

다음은 점검합니다.

- 엔진이 정상적으로 작동하며 연료 소비량이 정상인지 여부
- 누액이 없는지 여부
- 브레이크를 걸 때 제동 효과가 의도대로 작동되는지 여부
- 타이어의 트레드 깊이와 타이어 공기압이 충분한지 여부. 눈길 또는 빙판길을 만날 수 있는 위험이 있는 지역으로 차량을 이용하여 여행할 때는 스노 타이어로 교체합니다
- 스타터 배터리 충전이 정상인지 여부
- 와이퍼 블레이드가 양호한 상태인지 여부
- 안전 삼각대와 형광 조끼는 차내에 있습니다 - 일부 마켓에서는 법률에 필수 품목으로 지정되어 있습니다.

11.7.8. 스타터 배터리 과부하

차량이 스타터 배터리를 충전할 수 없는 상태에서 전력 소비량이 높으면 배터리 충전량이 낮아지고 일부 전기 기능이 감소하거나 꺼집니다. 배터리 충전량이 특정 한계 아래로 감소하면 더 이상 점프 시동을 걸거나 외부 충전기로 스타터 배터리를 충전하지 않고 차량을 시동할 수 없습니다.

전력 소비량을 감소시키는 여러 조치가 있습니다. 차량 전원이 꺼져 있을 때 시동 스위치 위치 II를 사용하지 마십시오. 대신 시동 스위치 위치 I을 사용하세요. 전력 소비가 감소합니다. 차량을 주행하지 않을 때 다량의 전력을 사용하는 기능을 사용하지 마십시오. 이러한 기능의 예:

- 환기용 팬
- 전조등
- 앞유리 와이퍼
- 오디오 시스템
- 차량 내에서 켜는 액세서리

배터리 충전량이 낮은 경우 운전자 화면에 메시지가 표시됩니다. 그런 다음 에너지 절약 기능이 일부 기능을 끄거나 환기용 팬 및 오디오 시스템과 같은 일부 기능을 저하시킵니다.

- 1 이 경우 차량을 시동하고 최소 **15분** 동안 작동시켜 스타터 배터리를 충전하십시오. 시동 배터리는 공회전 시보다 주행 중에 더 효과적으로 충전할 수 있습니다.

이러한 조치들을 취한 후에도 배터리 충전량이 계속해서 낮은 경우에는 서비스 센터에서 차량 점검을 받아야 합니다. 볼보 공식 서비스 센터를 권장합니다.

i 참고

전류 소비량이 많으면 배터리 잔량이 저하되어 **Start/Stop** 기능이 일시적으로 제한될 우려가 있습니다. 이 경우 배터리를 충전하기 위해 정차 중에 엔진이 자동으로 시동될 수 있습니다.

11.7.9. 물길에서 운전하기

물길에서 운전한다는 것은 물이 많이 덮인 도로에서 운전하는 것을 말합니다. 물길에서 운전할 때는 각별히 조심해야 합니다.

물이 찬 도로 주행

물길에서 운전할 때는 다음 사항을 준수하여 차량 손상을 방지해야 합니다.

- 수중 주행 시 최대 **25 cm(9 인치)**의 깊이까지 주행할 수 있습니다.
- 보행 속도보다 더 빨리 주행하지 마십시오.
- 물 속에서 정지하지 마십시오. 주의하여 전진하거나 후진하여 물에서 나오십시오.
- 흐르는 물을 통과할 때는 더욱 주의해야 합니다.
- 수위가 도어턱을 넘는 물에 차를 오래 세워 놓으면 전기 시스템이 오작동을 일으킬 수 있습니다.

! 중요

- 에어 필터에 물이 들어가면 엔진이 손상될 수 있습니다.
- 변속기에 물이 들어가면 오일의 윤활 성능이 저하되어 관련 시스템의 수명이 짧아집니다.
- 침수나 오일 부족으로 인한 구성품, 엔진, 변속기, 터보차저, 디퍼렌셜 또는 그 내장 구성품의 손상에는 보증이 적용되지 않습니다.
- 물길에서 시동이 꺼졌을 때는 시동을 다시 걸지 말고 볼보 서비스 센터로 차를 견인시키십시오. 시동을 다시 걸면 엔진이 손상될 수 있습니다.

물이 찬 도로 주행

물길을 벗어난 다음에는 브레이크 페달을 가볍게 밟아 브레이크가 정상적으로 작동하는지 점검하십시오. 브레이크 라이닝에 물이나 흙이 끼면 제동력이 떨어집니다.

물길이나 진흙길에서 운전한 후에는 전기 히터와 트레일러 커플링의 접점을 닦아주는 것이 필요할 수 있습니다.

11.7.10. 겨울철 운전

겨울철에는 안전하게 운전할 수 있도록 차량에 대한 특정 점검을 실시해야 합니다.

추운 계절이 되기 전에, 특히 다음 사항을 확인하십시오.

본 설명서의 내용은 인쇄 당시의 사용자 설명서 상태를 나타내며 향후에는 완전히 유효하지 않을 수 있습니다. 자세한 내용은 면책 조항 전문의 첫 번째 페이지를 참조하십시오.

- 엔진 냉각수 글리콜 함량이 **50%**이어야 합니다. 이러한 함량은 약 **-35°C (-31°F)**까지 엔진을 보호합니다. 서로 다른 종류의 글리콜을 혼합하는 것은 건강에 해롭습니다
- 연료 탱크를 가득 채워 수분 응결을 방지해야 합니다.
- 엔진 오일의 점도가 중요합니다. 점도가 낮은 오일은 추운 날씨에 시동을 용이하게 해주고 엔진이 차가울 때 연료 소비량을 줄여줍니다.
- 스타터 배터리의 상태 및 충전 레벨을 점검해야 합니다. 추운 날씨에는 스타터 배터리가 원활하게 작동하지 않을 수 있으며 냉기로 인해 용량이 감소합니다.
- 배터리의 상태 및 충전 레벨을 점검해야 합니다. 추운 날씨에는 배터리에 큰 부담이 가 원활하게 작동하지 않을 수 있으며 냉기로 인해 용량이 감소합니다.
- 부동액이 포함된 워셔액을 사용하여 워셔액 탱크의 결빙을 방지해야 합니다.

엔진 오일 권장사항에 대해서는 별도의 섹션을 참조하십시오.

미끄러운 도로

도로에 눈이나 얼음이 있을 때는 차의 접지력을 높이기 위해 모든 바퀴에 스노 타이어를 부착하는 것이 권장됩니다.

참고

일부 국가에서는 겨울에 스노 타이어를 사용할 것을 법으로 정해 놓고 있습니다. 스파이크 타이어는 어느 국가에서도 사용할 수 없습니다.

제한된 조건에서 미끄러운 노면에서 운전하는 연습을 하여 차량이 어떻게 반응하는지를 알아 놓으십시오.

11.7.11. 엔진 및 구동 시스템의 과열

가파른 지형과 더운 기후 등의 가혹한 환경에서 하는 운전 등의 특별한 조건이나 특히 부하가 큰 경우에 엔진 및 구동 시스템이 과열될 위험이 높아집니다.

- 과열이 발생하는 경우에는 엔진 출력이 일시적으로 제한될 수 있습니다.
- 기온이 높을 때는 그릴 앞의 보조 램프(장착시)를 제거하고 운전하십시오.
- 엔진의 냉각 시스템 온도가 너무 높아지는 경우에는 경고등이 점등되며 운전자 화면에 안전하게 정지 엔진 온도 높음 라는 메시지가 표시됩니다. 차량을 안전한 방식으로 세운 후 엔진이 몇 분 동안 공회전 속도로 작동하도록 하여 식도록 합니다.
- 엔진 시동을 끄십시오. 엔진 온도 높음 또는 엔진 시동을 끄십시오. 냉각수 레벨 낮음 라는 메시지가 표시되는 경우에는 차량을 세우고 엔진을 끕니다.
- 변속기가 과열되면 내장된 보호 기능이 작동합니다. 경고등이 켜지고 운전자 화면에 속도를 줄여 온도를 낮추십시오. 변속기 따뜻함 또는 안전하게 정지 변속기 뜨거움 냉각될 때까지 기다리십시오. 메시지가 표시됩니다. 제공된 권장 사항을 따르고, 속도를 줄이거나 안전한 방식으로 차량을 세우고 몇 분 동안 공회전 속도로 엔진이 작동하도록 하여 변속기가 식도록 합니다.
- 차가 과열되면 에어컨이 꺼질 수도 있습니다.
- 험한 운전 후에는 엔진을 즉시 끄지 마십시오.

i 참고

엔진이 꺼진 후 한동안 엔진 냉각 팬이 작동하는 것은 정상입니다.

운전자 화면의 심볼

심볼	의미
	엔진 과열. 주어진 권고 사항을 따르십시오.
	냉각수 레벨 낮음. 주어진 권고 사항을 따르십시오.
	변속기 고온/과열/생각됨. 주어진 권고 사항을 따르십시오.

11.8. 견인바 및 트레일러

11.8.1. 견인 중량과 견인불 하중

트레일러를 연결하고 운전할 때의 견인 중량 및 견인 불 하중은 표에서 확인할 수 있습니다.

최대 제동 트레일러 중량

i 참고

트레일러 중량이 1800 kg을 초과할 경우 견인바에 진동 댐퍼를 사용하십시오.

엔진	엔진 코드 ^[1]	최대 제동 트레일러 중량(kg)	최대 견인불 하중(kg)
B5	B420T2	1800	100
B5 AWD	B420T2	1800	100
B5 AWD	B420T10	1800	100

! 중요

트레일러를 견인할 때는 속도가 100 km/h(62 mph)로 제한된 경우 차량 총중량(견인불 하중 포함)을 최대 100 kg(220 lbs) 초과할 수 있습니다. 트레일러 견인 시의 주행 속도 등에 대한 국내 법규를 준수해야 합니다.

i 참고

중량 데이터가 표에 없을 경우, 나중에 업데이트됩니다.

최대 비제동 트레일러 중량

비제동 트레일러	
최대 중량 (kg)	750
최대 견인볼 하중(kg)	50

[1] 엔진 코드, 구성품 번호, 일련번호는 엔진에 표시되어 있습니다.

11.8.2. 견인바*

차량에는 차량 뒤쪽에 트레일러를 견인할 수 있는 견인바가 장착될 수 있습니다.

차량에 사용할 수 있는 여러 종류의 견인바가 있습니다. 자세한 사항은 서비스 센터에 문의하십시오.

! 중요

차량을 끄를 때 스타터 배터리가 방전되지 않도록 트레일러 커넥터에 대한 상시 배터리 전압 공급이 자동으로 꺼질 수 있습니다.

! 중요

견인볼을 정기적으로 청소하고 그리스로 윤활하여 마모를 방지해야 합니다.

i 참고

스테빌라이저 히치를 사용하면, 견인볼을 윤활하지 않아야 합니다.

이것은 견인볼에 끼워서 고정하는 자전거 랙을 장착할 때도 마찬가지입니다.

i 참고

차량에 견인바가 장착되어 있으면 견인 고리용 후방 마운팅이 없습니다.

* 옵션/액세서리.

11.8.3. 견인바* 규격

견인바 치수 및 앵커.

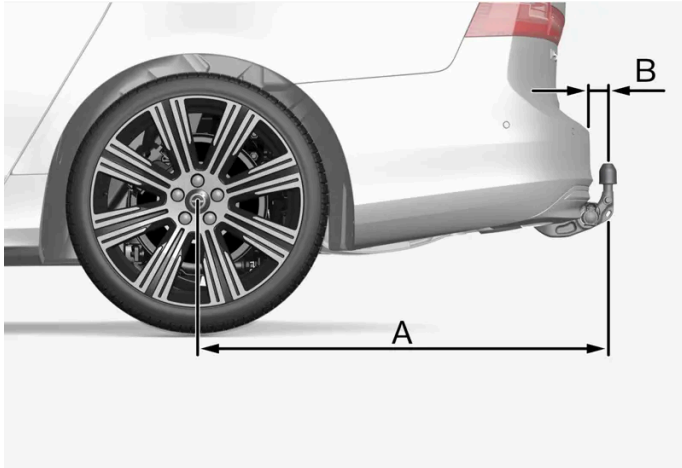

그림은 일반적이며 모델에 따라 다를 수 있습니다.

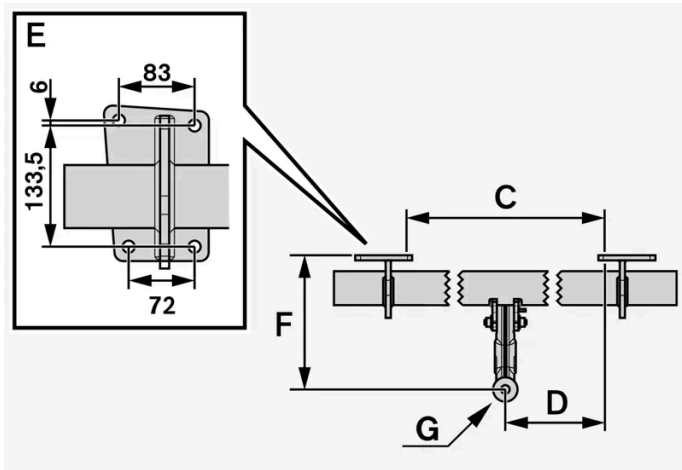

장착점 치수, mm (인치)	
A	1121.9 (44.2)
B	81.5 (3.2)
C	875 (34.4)
D	437.5 (17.2)
E	위의 이미지 참조
F	273.7 (10.8)
G	볼 센터

* 옵션/액세서리.

11.8.4. 견인바 장착식 자전거 랙*

본 설명서의 내용은 인쇄 당시의 사용자 설명서 상태를 나타내며 향후에는 완전히 유효하지 않을 수 있습니다. 자세한 내용은 면책 조항 전문의 첫 번째 페이지를 참조하십시오.

볼보가 개발한 자전거 랙을 사용할 것을 권장합니다.

이는 차량의 손상을 방지하고 여행 중 최대한의 안전을 확보하기 위한 것입니다. 볼보의 자전거 랙은 볼보 딜러에서 구입할 수 있습니다.

자전거 랙의 사용 설명서에 있는 지침을 주의하여 따르십시오.

- 적재물을 포함하는 자전거 랙의 중량은 **75 kg(165 파운드)**을 넘지 않아야 합니다.
- 자전거 랙을 장착한 상태에서 운행하려면 **Rear Auto Brake**를 비활성 상태로 해야 합니다.



경고

자전거 랙을 올바르게 없게 사용하면 견인바와 차량에 손상을 초래할 수 있습니다.

다음과 같은 경우에 자전거 랙이 견인바에서 헐거워질 수 있습니다.

- 견인볼에 올바르게 없게 장착된 경우
- 과적된 경우. 자전거 랙의 지침에서 최대 화물 중량을 확인하십시오
- 자전거 이외의 물건을 운반하는 데 사용하는 경우

자전거 랙을 견인바에 장착하면 차량의 주행 특성이 영향을 받을 수 있습니다. 예를 들면 다음 원인 때문입니다.

- 중량 증가
- 가속력 감소
- 지상고 감소
- 제동력 변경

자전거 랙에 자전거를 적재하기 위한 권고 사항

적재물의 무게 중심과 견인볼 사이의 거리가 길수록 견인바에 가해지는 하중이 커집니다.

다음 권고 사항을 따라 적재하십시오.

- 가장 무거운 자전거를 가장 안쪽에, 즉 차량에 가장 가까운 위치에 장착합니다.
- 여러 대의 자전거를 적재할 경우 자전거를 교대로 마주 보게 하여 적재물 대칭을 유지하고 최대한 차량 중심과 가까이 있게 합니다.
- 자전거 바스켓, 배터리, 어린이 시트 등과 같은 고정되지 않은 물건을 자전거에서 제거합니다. 견인바와 자전거 랙에 가해지는 하중을 부분적으로 줄이면 공기 저항이 줄어 연비에 영향을 줍니다.
- 자전거에 보호 커버를 씌우지 마십시오. 보호 커버를 씌우면 차량의 운전에 영향을 주고, 시야를 방해하고 연료 소비를 증가시킬 수 있습니다. 또한 견인바에 가해지는 하중이 높아질 수 있습니다.

* 옵션/액세서리.

11.8.5. 입출식 견인바*

본 설명서의 내용은 인쇄 당시의 사용자 설명서 상태를 나타내며 향후에는 완전히 유효하지 않을 수 있습니다. 자세한 내용은 면책 조항 전문의 첫 번째 페이지를 참조하십시오.

입출식 견인 후크^[1]는 필요에 따라 쉽게 넣거나 뺄 수 있습니다. 수축 위치에서는 견인바가 완전히 숨겨집니다.

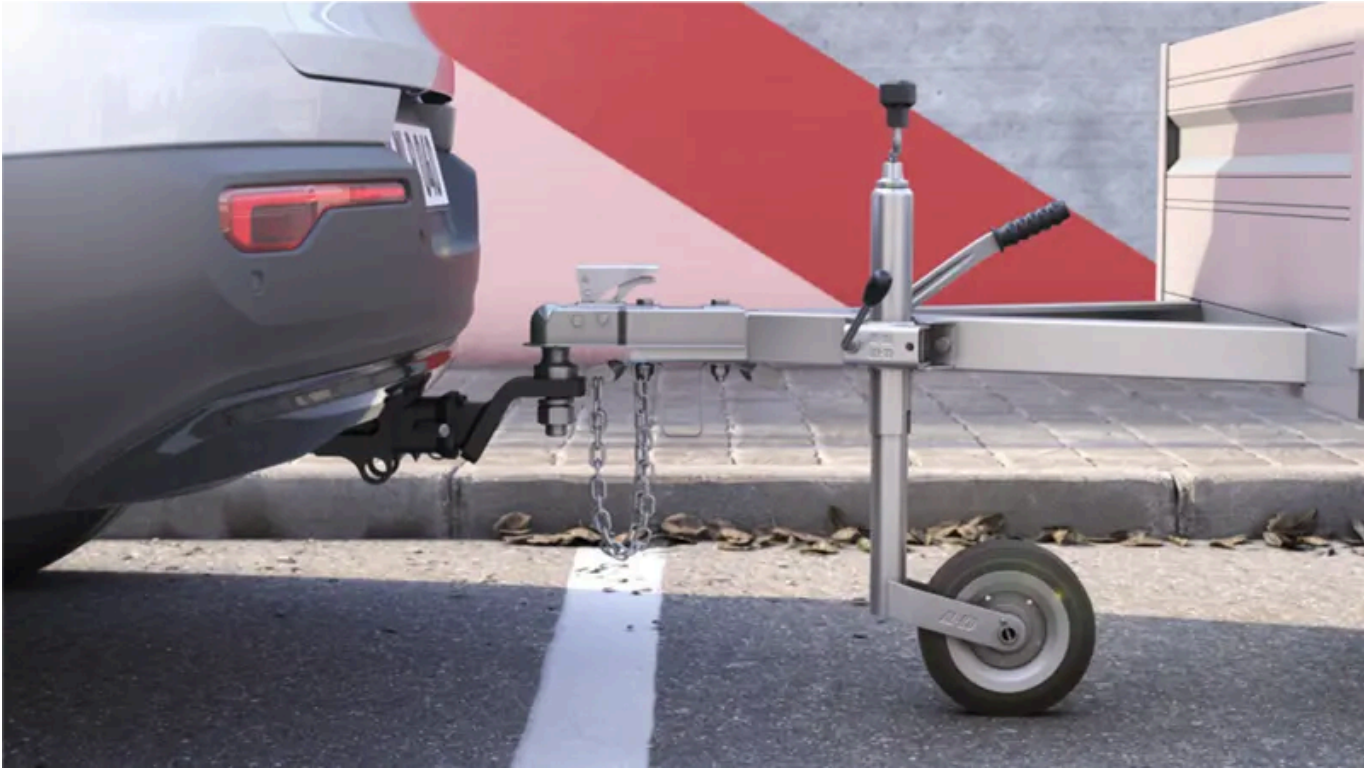

 경고

견인바를 넣고 빼는 절차를 잘 따르십시오.

 경고

트레일러가 견인바에 부착되어 있는 경우에는 버튼을 누르지 마십시오.



입출식 견인바 버튼은 적재 공간의 뒤쪽 우측에 있습니다. 수축 및 확장이 활성화되면 버튼의 표시등이 주황색으로 계속 깜박이거나 켜집니다.

견인바 확장하기

- 1 적재 공간에서 버튼을 눌렀다 땡니다 - 버튼을 너무 오래 누르면 확장이 시작되지 않을 수 있습니다.
 - 견인바가 나와서 해제 위치로 내려가고 표시등이 주황색으로 깜박입니다.
- 2 견인바가 제자리에 고정되도록 견인바를 끝 위치로 옮깁니다.
 - 견인바를 사용할 준비가 되면 표시등이 계속 켜져 있습니다.

 경고

견인바를 꺼낼 때는 뒷범퍼 중앙 가까이 서지 마십시오.

 중요

키를 눌러 견인바를 활성화하여 잠금 해제 위치로 한 경우:

견인바가 잠금 위치로 이동할 때까지 **2 초 이상** 기다립니다. 견인바가 잠금 위치에 남아 있지 않으면 몇 초 더 기다렸다가 다시 시도하십시오.

견인바를 걸어 차지 마십시오.

 경고

주의하여 트레일러의 안전 케이블을 원래의 브라켓 안에 고정하십시오.

 참고

잠시 후 절전 모드가 켜지고 지시등이 꺼집니다. 트렁크 리드를 닫았다가 다시 열면 시스템이 다시 켜집니다. 이것은 견인바의 입출 시 적용됩니다.

차량이 연결된 트레일러를 전기적으로 감지하면, 지시등이 꺼집니다.

견인바 원 위치로 넣기

- 1 적재 공간에서 버튼을 눌렀다 놓습니다 - 버튼을 너무 오래 누르면 수축이 시작되지 않을 수 있습니다.
 - > 견인바가 확장되어 해제 위치로 내려가고 표시등이 주황색으로 깜박입니다.
- 2 견인바를 다시 원 위치로 옮겨 고정합니다.
 - > 견인바가 올바르게 들어가면 표시등이 지속적으로 켜집니다.

 중요

견인바를 넣을 때 전원 소켓에 플러그 또는 분리식 견인바가 있는지 확인하십시오.

! 중요

키를 눌러 견인바를 활성화하여 잠금 해제 위치로 한 경우:

견인바가 잠금 위치로 이동할 때까지 **2 초 이상** 기다립니다. 견인바가 잠금 위치에 남아 있지 않으면 몇 초 더 기다렸다가 다시 시도하십시오.

견인바를 걸어 차지 마십시오.

! 중요

견인바는 사용하지 않을 때는 반드시 원 위치에 있어야 합니다.

* 옵션/액세서리.

[1] 특정 마켓에만 제공됩니다.

11.8.6. 트레일러 견인 주행

트레일러 견인 주행을 할 때, 견인바, 트레일러 및 트레일러 내의 하중 위치와 관련하여 고려해야 하는 몇 가지 중요 사항이 있습니다.

적재량은 차량의 공차 중량에 따라 달라집니다. 탑승자 및 모든 액세서리(예: 견인바)의 총 중량은 해당 중량만큼 차량의 적재량을 감소시킵니다.

차량에는 트레일러 견인에 필요한 장비가 공급됩니다.

- 차량의 견인바는 승인된 유형이어야 합니다.
- 트레일러에서 하중을 분산시켜 견인바에 가해지는 하중이 지정된 최대 견인볼 하중을 준수하게 해야 합니다. 견인볼 하중은 차량의 적재량의 일환으로 계산됩니다.
- 최대 하중을 지지하려면 타이어 공기압을 권장 공기압으로 높입니다.
- 엔진에는 트레일러 견인 운행 시, 보다 더 많은 부하가 가해집니다.
- 신차로 무거운 트레일러를 견인하지 마십시오. 주행 거리가 **1000 km(620 마일)**를 넘을 때까지 기다립니다.
- 허용 속도 및 중량에 대한 현행 규정을 준수하십시오.
- 트레일러를 견인하여 길고 가파른 오르막길을 주행할 때 저속을 유지합니다.
- 최대 트레일러 중량은 해발 고도 **1000 미터(3280 피트)** 이하에 적용됩니다. 해발 고도가 높을수록 공기 밀도가 감소되어 엔진 출력과 차의 등판 능력이 감소되므로 최대 트레일러 중량도 낮추어야 합니다. 해발 고도가 **1000 미터(3280 피트)** 높아질 때마다 차와 트레일러의 중량을 **10%씩** 낮추십시오.
- 경사도가 **12%**가 넘는 도로에서는 트레일러를 견인하여 주행하지 마십시오.
- 트레일러를 장착한 상태에서 운행하려면 **Rear Auto Brake**를 비활성 상태로 해야 합니다.

본 설명서의 내용은 인쇄 당시의 사용자 설명서 상태를 나타내며 향후에는 완전히 유효하지 않을 수 있습니다. 자세한 내용은 면책 조항 전문의 첫 번째 페이지를 참조하십시오.

i 참고

권장 사양보다 낮은 품질의 연료, 극한의 기후 조건, 트레일러 견인, 높은 고도에서의 주행은 연료 소모량을 상당히 증가시킬 수 있습니다.

트레일러 중량

! 경고

트레일러 중량 권장 사항을 따르십시오. 그렇지 않은 경우 갑작스런 움직임이나 제동 발생 시 차량 및 트레일러를 제어하기 어려울 수 있습니다.

i 참고

표시된 최대 허용 트레일러 중량은 볼보가 허용하는 중량입니다. 국내 자동차 규정이 트레일러 중량과 속도를 추가로 제한할 수 있습니다. 견인하는 차량이 실제로 견인할 수 있는 견인 중량보다 더 높은 견인 중량용으로 인증할 수 있습니다.

레벨 컨트롤*

차량의 레벨 컨트롤 시스템은 하중(최대 허용 중량까지의)과 무관하게 일정한 지상고를 유지하려고 합니다. 차량이 정지하면 차량 뒤쪽이 살짝 내려가는데, 이는 정상입니다.

구릉 지형에서 주행할 때

특정 상황에서는 트레일러 견인 시 과열의 위험이 있을 수 있습니다. 엔진 및 주행 시스템이 과열되면, 운전자 화면에 경고등과 메시지가 표시됩니다.

자동 변속기는 하중 및 엔진 속도에 따라 기어를 변경합니다.

가파른 경사로

자동 변속기를 엔진이 "수용할 수 있는" 기어보다 더 높은 기어로 체결하지 마십시오. 낮은 엔진 속도에서 고단 기어로 주행하는 것이 항상 좋은 것은 아닙니다.

경사로 주차

- 1 브레이크 페달을 최대한으로 밟습니다.
- 2 주차 브레이크를 체결합니다.
- 3 브레이크 페달에서 발을 뺍니다.

언덕길에서 트레일러를 연결한 상태로 주차할 때 휠을 킴목으로 킴니다.

언덕길에서 출발하기

본 설명서의 내용은 인쇄 당시의 사용자 설명서 상태를 나타내며 향후에는 완전히 유효하지 않을 수 있습니다. 자세한 내용은 면책 조항 전문의 첫 번째 페이지를 참조하십시오.

- 1 브레이크 페달을 최대한 밟습니다.
- 2 기어 위치 D를 선택합니다.
- 3 가속 페달을 밟은 상태에서 주차 브레이크 컨트롤 스위치를 위로 당긴 상태를 유지합니다.
- 4 충분한 모터 토크가 생성되면 주차 브레이크 컨트롤 스위치에서 손을 뗍니다. 그러면 주차 브레이크가 해제되고 차량이 뒤로 구르지 않는 상태에서 출발할 수 있습니다.

* 옵션/액세서리.

11.8.7. 트레일러 안정성 보조장치 *

스태빌리티 시스템 ESC^[1]에 포함된 트레일러 안정성 보조장치(TSA^[2]) 기능은 차량/트레일러 조합 스네이킹(snaking)이 발생한 상황에서 트레일러를 견인하는 차량을 안정화시키기 위한 것입니다. 이 기능은 견인바가 설치된 차량에 사용할 수 있습니다. 자세한 내용은 볼보 딜러에 문의하십시오.

스네이킹의 원인

스네이킹 현상은 모든 차량-트레일러 조합에서 발생할 수 있습니다. 스네이킹은 일반적으로 고속에서 발생합니다. 그러나 트레일러에 과적을 했거나 부하가 적절하지 않게 배분된 경우(예: 너무 뒤쪽에 몰리는 경우)에는 저속에서도 발생할 위험이 있습니다.

스네이킹 트리거 요소는 다음과 같습니다.

- 트레일러가 연결된 차량에 갑작스럽게 강력한 측풍이 부는 경우.
- 트레일러가 연결된 차량이 비포장 도로면이나 포트홀이 있는 도로면을 주행하는 경우.
- 스티어링 휠을 크게 움직이는 경우.

스네이킹이 시작되면 이를 억제하기가 어렵거나 불가능할 수 있습니다. 이로 인해 차량과 트레일러를 제어하기가 어렵게 되고 엉뚱한 차선으로 가게 되거나 도로를 벗어날 수 있는 위험 있습니다.

트레일러 안정성 보조장치 기능

트레일러 안정성 보조장치 기능은 지속적으로 차량의 움직임을, 특히 횡방향 움직임을 모니터링합니다. 스네이킹이 감지되면 전륜이 개별적으로 제동됩니다. 이런 방식으로 차량과 트레일러를 안정화시킵니다. 이렇게 하면 운전자가 차량에 대한 제어력을 다시 확보하는 데 도움이 되기에 충분한 경우가 많습니다.

트레일러 안정성 보조장치가 개입하는 첫 번째 시도에 스네이킹이 제거되지 않으면 차량과 트레일러의 모든 휠이 제동되며 차량의 트랙션이 감소됩니다. 스네이킹이 점진적으로 억제되고 차량과 트레일러가 다시 안정되면 시스템은 제어를 중단하며 운전자가 다시 차량에 대한 완전한 통제권을 갖게 됩니다.

운전자가 스네이킹 현상을 바로잡기 위해 스티어링 휠을 과도하게 사용하는 경우에 트레일러 안정성 보조장치 기능이 작동하지 않을 수 있

습니다. 이러한 상황에서 시스템은 스네이킹을 유발하는 것이 트레일러인지 운전자인지 판단할 수 없기 때문입니다.



트레일러 안정성 보조장치(TSA)가 작동할 때에는 운전자 화면에서 ESC 심볼이 깜박입니다.

i 참고

견인바를 다시 장착할 때는 차량의 소프트웨어를 업데이트해야 합니다. 볼보 서비스 센터에 문의하십시오.

* 옵션/액세서리.

[1] 전자 스테빌리티 컨트롤(Electronic Stability Control)

[2] 트레일러 안정성 보조장치(Trailer Stability Assist)

11.8.8. 트레일러 램프 점검 *

트레일러를 연결할 때, 출발 전에 트레일러 램프가 정상적으로 작동하는지 점검합니다.

트레일러 램프 * 점검하기

자동 점검

트레일러를 전기적으로 연결하면, 자동 램프 작동을 통해 트레일러 램프가 정상적으로 작동하고 있는지 확인할 수 있습니다. 이 기능은 운전자 출발 전에 트레일러 램프가 작동하고 있는지 점검하는 데 도움이 됩니다.

- 1 트레일러가 견인바에 연결되면 트레일러 램프 점검 램프 점검?이라는 메시지가 운전자 화면에 표시됩니다.
- 2 우측 스티어링 휠 키패드의 O 버튼을 눌러 메시지를 확인합니다.
 - > 램프 점검이 시작됩니다.
- 3 차량에서 내려 램프 기능을 점검합니다.
 - > 모든 트레일러 램프가 깜박이기 시작합니다. 그런 다음 램프들이 한 번에 하나씩 켜집니다.
- 4 트레일러의 모든 램프가 작동하는지 육안으로 점검합니다.
- 5 잠시 후 트레일러의 모든 램프가 다시 깜박입니다.
 - > 점검이 완료됩니다.



트레일러의 후방 안개등

차에 트레일러를 연결하면 차의 후방 안개등이 켜지지 않을 수 있습니다. 이런 경우에는 후방 안개등 기능이 트레일러로 이전됩니다. 따라서 이런 경우에 후방 안개등이 켜졌을 때 트레일러에 후방 안개등이 장착되어 있는지 확인해 트레일러가 연결된 차량이 안전하게 주행할 수 있 본 설명서의 내용은 인쇄 당시의 사용자 설명서 상태를 나타내며 향후에는 완전히 유효하지 않을 수 있습니다. 자세한 내용은 면책 조항 전문의 첫 번째 페이지를 참조하십시오.

도록 하십시오.

운전자 화면의 심볼 및 메시지

트레일러 방향지시등 또는 브레이크등 전구 가운데 한 개 이상이 파손된 경우 운전자 화면에 심볼과 메시지가 표시됩니다. 트레일러의 다른 램프는 출발하기 전에 운전자가 수동으로 점검해야 합니다.

심볼	메시지
	트레일러 우측 방향 지시등 오작동 트레일러 좌측 방향 지시등 오작동
	트레일러 브레이크등 오작동

또한 트레일러 방향지시등 램프가 파손된 경우, 방향지시등용 운전자 화면 심볼이 평소보다 더 빨리 깜박입니다.

* 옵션/액세서리.

11.9. 연료

11.9.1. 연료 게이지

운전자 화면의 연료 게이지는 탱크의 연료 레벨을 표시합니다.

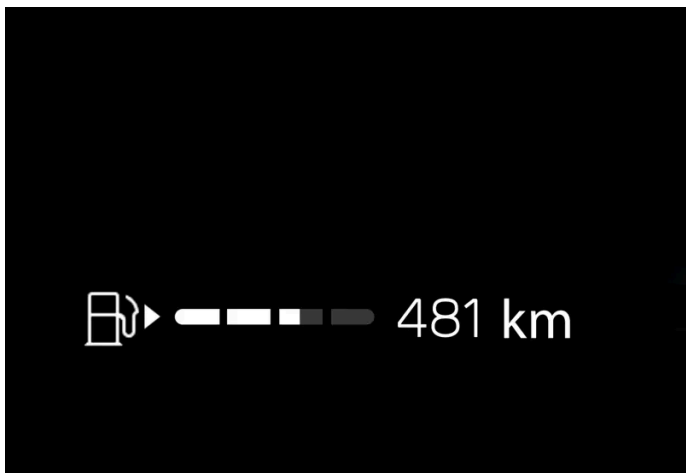

연료 게이지의 흰색 영역은 탱크의 연료량을 나타냅니다.

연료 레벨이 낮으면 연료 펌프 심볼이 켜지고 주황색으로 변합니다. 남은 연료로 주행할 수 있는 거리도 연료 게이지에 표시됩니다.

남은 연료로 주행 가능 거리

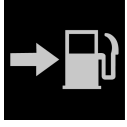

트립 컴퓨터는 탱크에 있는 연료의 양으로 얼마나 주행할 수 있는지 계산합니다.

계산은 지난 30 km(20 마일) 동안의 평균 연료 소비량과 남아 있는 연료량을 기초로 이루어집니다.

게이지가 "----"을 표시하면 남은 거리를 계산할 수 있을 만큼 연료가 충분히 남아 있는 것이 아닙니다. 가능한 한 빨리 주유하십시오.

참고

차량 주행 상황의 변동으로 인해 약간의 오차가 발생할 수 있습니다.

일반적으로 경제적인 운전 스타일을 적용하면 더 먼 거리를 주행할 수 있습니다.

11.9.2. 연료 취급

볼보가 권장하는 것보다 더 낮은 품질의 연료를 사용하지 마십시오. 엔진 출력과 연료 소비에 부정적 영향을 미칩니다.

경고

연료 증기를 마시지 말고 연료가 눈에 튀지 않도록 주의하십시오.

연료가 눈에 들어간 경우에는 콘택트 렌즈를 제거한 후 다량의 물로 최소 15분 동안 눈을 행군 후 의사의 진료를 받으십시오.

절대로 연료를 삼키지 마십시오. 가솔린, 바이오에탄올 및 이들의 혼합물, 디젤과 같은 연료는 독성이 매우 높으며 삼킨 경우 영구적인 손상을 초래하거나 치명적일 수 있습니다. 연료를 삼킨 경우에는 즉시 의사의 진료를 받으십시오.

경고

지면으로 쏟아진 연료에는 불이 붙을 수 있습니다.

연료 보충을 시작하기 전에 연료 구동 히터를 끄십시오.

연료를 보충할 때에는 절대로 켜진 상태의 핸드폰을 휴대하지 마십시오. 벨 신호로 인해 스파크가 발생할 수 있으며 가솔린 증기가 인화되어 화재나 부상이 발생할 수 있습니다.

중요

다양한 연료 유형을 혼합하거나 권장되지 않는 연료를 사용하면 볼보의 보증 및 보완적 서비스 계약이 무효가 됩니다. 이것은 모든 엔진에 적용됩니다.

11.9.3. 가솔린

본 설명서의 내용은 인쇄 당시의 사용자 설명서 상태를 나타내며 향후에는 완전히 유효하지 않을 수 있습니다. 자세한 내용은 면책 조항 전문의 첫 번째 페이지를 참조하십시오.

연료 보충 시 올바른 연료를 사용해야 합니다. 가솔린은 여러 주행 유형에 맞춰 지정된 여러 옥탄가로 제공됩니다.

잘 알려진 생산자의 가솔린만 사용하십시오. 품질이 의심스런 연료는 절대로 사용하지 마십시오. 가솔린은 EN 228 표준을 충족시켜야 합니다.

! 중요

- 에탄올을 10%(용적 기준) 이하 함유한 연료는 사용할 수 있습니다.
- EN 228 E10 가솔린(에탄올 10% 이하)은 사용할 수 있습니다.
- E10보다 에탄올을 많이 함유한 가솔린(에탄올 10% 초과)(예: E85)은 사용할 수 없습니다.

옥탄가

- RON 95은 일반 주행에 사용할 수 있습니다.
- RON 98은 좋은 출력과 낮은 연료 소비를 위해 권장합니다.
- RON 95 미만의 옥탄가는 사용하지 않아야 합니다.

+38 °C (100 °F)가 넘는 온도에서 주행할 때에는 채택된 성능과 연료 경제성을 위해 최고 옥탄가의 연료를 사용할 것을 권장합니다.

! 중요

- 촉매 변환기 손상을 방지하려면 무연 가솔린만 사용하십시오.
- 금속성 첨가제가 포함된 연료는 사용하지 마십시오.
- 불보가 권장하지 않는 첨가제는 사용하지 마십시오.

11.10. 연료 보충

11.10.1. 연료 취급

불보가 권장하는 것보다 더 낮은 품질의 연료를 사용하지 마십시오. 엔진 출력과 연료 소비에 부정적 영향을 미칩니다.

! 경고

연료 증기를 마시지 말고 연료가 눈에 튀지 않도록 주의하십시오.

연료가 눈에 들어간 경우에는 콘택트 렌즈를 제거한 후 다량의 물로 최소 15분 동안 눈을 행군 후 의사의 진료를 받으십시오.

절대로 연료를 삼키지 마십시오. 가솔린, 바이오에탄올 및 이들의 혼합물, 디젤과 같은 연료는 독성이 매우 높으며 삼킨 경우 영구적인 손상을 초래하거나 치명적일 수 있습니다. 연료를 삼킨 경우에는 즉시 의사의 진료를 받으십시오.

 경고

지면으로 쏟아진 연료에는 불이 붙을 수 있습니다.

연료 보충을 시작하기 전에 연료 구동 히터를 끄십시오.

연료를 보충할 때에는 절대로 켜진 상태의 핸드폰을 휴대하지 마십시오. 벨 신호로 인해 스파크가 발생할 수 있으며 가솔린 증기가 인화되어 화재나 부상이 발생할 수 있습니다.

 중요

다양한 연료 유형을 혼합하거나 권장되지 않는 연료를 사용하면 볼보의 보증 및 보안적 서비스 계약이 무효가 됩니다. 이것은 모든 엔진에 적용됩니다.

11.10.2. 연료 소비/전력 소비

연료 소비량은 다양한 요인에 따라 증가할 수 있습니다.

소비량 증가 원인의 예는 다음과 같습니다.

- 차량에 추가 장비가 있고 차량의 무게 또는 공기 저항이 증가하는 경우
- 운전 스타일.
- 모델의 기본 버전에 기본 사양으로 장착된 것과 다른 휠을 고객이 선택하는 경우. 이는 회전 저항을 높일 수 있습니다.
- 속도가 높으면 공기 저항이 증가합니다.
- 연료 품질, 도로 및 교통 상황, 날씨 및 차량의 상태.

위에 나열된 예의 조합으로 인해 연료 소비량이 상당히 높아질 수 있습니다.

 참고

권장 사양보다 낮은 품질의 연료, 극한의 기후 조건, 트레일러 견인, 높은 고도에서의 주행은 연료 소모량을 상당히 증가시킬 수 있습니다.

11.10.3. 주유소

가장 가까운 주유소로 가는 길을 찾으려면 차량의 내비게이션 시스템*을 사용하십시오.

급유를 위해 주유소에 들렀을 때 차량의 간이 점검 (타이어 압력, 밸브, 와이퍼 블레이드, 워셔액 등의 점검)을 행하는 것을 권장합니다.

* 옵션/액세서리.

본 설명서의 내용은 인쇄 당시의 사용자 설명서 상태를 나타내며 향후에는 완전히 유효하지 않을 수 있습니다. 자세한 내용은 면책 조항 전문의 첫 번째 페이지를 참조하십시오.

11.10.4. 연료 탱크 - 용량

아래 표에 엔진 종류별 엔진 오일의 등급과 용량이 나와 있습니다.

	모든 엔진
리터 (근사치)	60
미국 갤런 (근사치)	15.9

11.10.5. 주유

연료 탱크에는 무캡 주유 시스템이 장착되어 있습니다.

주유소에서 연료 보충

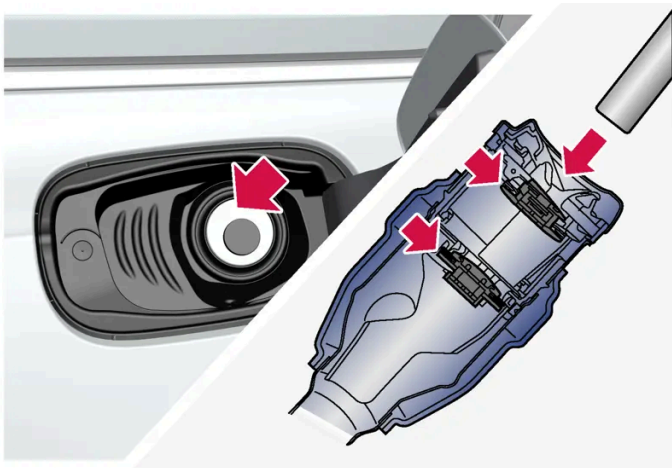

주유를 시작하기 전에 펌프 노즐을 주입구의 2개의 개방식 해치를 지나도록 배치하는 것이 중요합니다.

주유 지침:

- 1 차량을 끄고 연료 주유구를 엽니다.
 - 2 차량에 사용할 수 있는 승인된 연료를 선택합니다. "가솔린" 부분의 승인된 연료 정보를 참조하십시오.
 - 3 주유기 노즐을 주유구에 삽입합니다. 주유구에 두 개의 캡이 있습니다. 주유기 노즐이 두 캡을 모두 통과하도록 삽입한 후 주유를 시작하십시오.
 - 4 주유기 노즐이 처음 멈출 때까지 주유하고 더 이상 주유하지 마십시오.
- > 탱크가 가득 찼습니다.

i 참고

탱크에 연료를 과도하게 주입하면 더운 날씨에는 연료가 팽창하여 넘칠 수 있습니다.

연료 캔으로 연료 보충

연료 캔으로 보충할 때에는 트렁크 바닥 해치 밑에 있는 깔때기를 사용하십시오

- 1 연료 주유구를 엽니다.
- 2 깔때기를 연료 주유구에 삽입합니다. 주유구에 두 개의 캡이 있습니다. 깔때기가 두 캡을 모두 통과하도록 삽입한 후 주유를 시작하십시오.

연료 구동식 보조 히터*를 장착한 차량에 적용 가능

차량이 주유소에 있을 때에는 절대로 연료 구동 히터를 사용하지 마십시오.



연료 주유구 내부의 라벨

* 옵션/액세서리.

11.10.6. 연료 주유구 열기 및 닫기

연료 주유구를 열려면 차량의 잠금을 해제해야 합니다^[1].

- 1 연료 주유구의 뒤쪽을 가볍게 눌러 엽니다.

본 설명서의 내용은 인쇄 당시의 사용자 설명서 상태를 나타내며 향후에는 완전히 유효하지 않을 수 있습니다. 자세한 내용은 면책 조항 전문의 첫 번째 페이지를 참조하십시오.

2 주유가 끝난 후에는 연료 주유구를 가볍게 눌러 닫습니다.

* 옵션/액세서리.

[1] 키 및 키리스* 사용 또는 Volvo Cars 앱을 통해 잠그고 해제하는 경우에만 연료 주유구의 상태에 영향을 줍니다.

11.11. 배출가스 제어

11.11.1. 가솔린 미립자 필터

가솔린 차량에는 더 효율적인 배출가스 제어를 위해 미립자 필터^[1]가 장착됩니다.

정상적 주행 중에 가솔린 미립자 필터가 배기가스 미립자를 포집합니다. 정상적 주행 상태에서는 수동적 재생이 발생하며, 이로 인해 미립자가 산화되고 연소되어 없어집니다. 필터는 이런 방식으로 비워집니다.

차량을 저속으로 주행하거나 낮은 외부 온도에서 냉간 시동을 반복하는 경우에는 능동적 재생이 필요합니다. 미립자 필터 재생은 자동으로 이루어지며 일반적으로 10-20분 걸립니다. 재생 중에 연료 소비량이 일시적으로 증가할 수 있습니다.

가솔린 차량을 저속으로 단거리 주행할 때

배출가스 시스템의 능력은 차량 주행 방식의 영향을 받습니다. 다양한 거리와 속도로 운전하는 것은 가능한 한 에너지 효율이 높은 성능을 달성하는 데 중요합니다.

짧은 거리를 저속으로(또는 동절기에) 자주 주행하면, 엔진이 정상 작동 온도에 도달하지 않아 문제가 발생하여 오작동을 유발하고 경고 메시지가 표시될 수 있습니다. 차량이 대부분 시내에서 주행할 경우, 정기적으로 고속으로 주행하여 배출가스 시스템이 재생할 수 있도록 해야 합니다.

- 따라서 다음 주유 시점이 오기 전에 차량을 자동차 전용 도로에서 70 km/h (44 mph) 이상의 속도로 주행해야 합니다.

[1] 특정 모델에 적용할 수 있습니다.

11.12. HomeLink

11.12.1. HomeLink[®] *

HomeLink[®]^{[1] [2]}는 차량의 전기 시스템에 통합된 프로그래밍 가능 리모컨입니다.

본 설명서의 내용은 인쇄 당시의 사용자 설명서 상태를 나타내며 향후에는 완전히 유효하지 않을 수 있습니다. 자세한 내용은 면책 조항 전문의 첫 번째 페이지를 참조하십시오.

예를 들어 최대 3개의 다른 장치를 원격으로 제어 할 수 있습니다. (차고 도어 오프너 또는 경보 시스템) 따라서 리모컨을 교체하십시오.

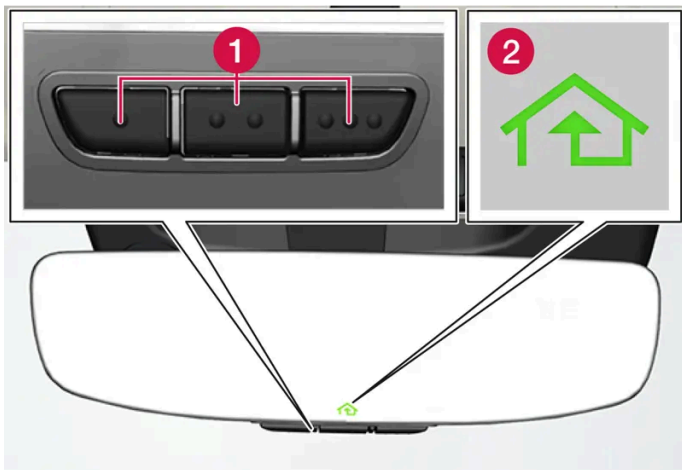

그림은 참고 도면입니다. 버전은 다를 수 있습니다.

- 1 프로그램 가능한 버튼
- 2 표시등

HomeLink[®]는 실내 미러에 내장된 상태이고 세 개의 프로그램식 버튼과 미러 유리에 있는 한 개의 표시등으로 구성되어 있습니다.

i 참고

나중에 재프로그래밍 할 수 있도록 원래 리모컨을 보관하십시오 (예 : 다른 차량으로 변경하거나 다른 차량에 사용하는 경우). 차량을 판매하는 경우는 버튼의 프로그래밍을 제거 할 것을 권장합니다.

상세 정보

homelink.com를 방문하거나 00 8000 466 354 65(또는 프리미엄 요금 번호+49 6838 907 277)에 전화하여 문의하십시오. ^[3]

* 옵션/액세서리.

^[1] 특정 국가에만 해당됩니다.

^[2] HomeLink 및 HomeLink 하우스 심볼은 Gentex Corporation의 등록상표입니다.

^[3] 수신자 부담 전화번호는 운영사에 따라 제공되지 않을 수도 있습니다.

11.12.2. HomeLink[®] 사용 *

HomeLink[®] ^[1]를 완전히 프로그래밍하여 별도의 순정 리모컨 대신에 사용할 수 있습니다.

프로그래밍된 버튼을 누릅니다. 차고 도어, 게이트, 경보 시스템 등이 작동합니다(몇 초가 걸릴 수 있음). 버튼을 20초 이상 누르면 재프로그래밍이 시작됩니다. 버튼을 누르면 표시등이 켜지거나 깜박입니다. 필요한 경우 리모컨을 HomeLink[®]와 함께 사용할 수 있습니다.

본 설명서의 내용은 인쇄 당시의 사용자 설명서 상태를 나타내며 향후에는 완전히 유효하지 않을 수 있습니다. 자세한 내용은 면책 조항 전문의 첫 번째 페이지를 참조하십시오.

 참고

시동 스위치가 꺼지면 HomeLink[®]가 7분 이상 작동합니다.

 참고

차량을 잠그고 외부에서 경보를 켜면 HomeLink[®]*를 사용할 수 없습니다.

 경고

- HomeLink[®]를 사용하여 차고 도어나 게이트를 제어하는 경우에는 도어가 작동 중일 때 근처에 아무도 없어야 합니다.
- 안전 중지 및 안전 역방향 작동 기능이 없는 차고 도어용으로는 HomeLink[®]를 사용하지 마십시오.

* 옵션/액세서리.



[1] 특정 국가에만 해당됩니다.

11.12.3. HomeLink[®]* 프로그래밍

HomeLink[®][1]를 프로그래밍하거나, 프로그래밍을 재설정하거나 개별 버튼을 재설정합니다.

프로그래밍

- 1 프로그래밍을 실시할 HomeLink[®] 버튼에서 약 2-8 cm (약 1-3 인치) 떨어진 위치에서 리모컨이 버튼을 향한 상태를 유지합니다. HomeLink[®]의 표시등을 가리지 마십시오.
- 2 리모컨의 버튼과 HomeLink[®]의 프로그래밍할 버튼을 모두 길게 누른 상태를 유지합니다.
- 3 표시등이 느린 깜박임(약 초당 1회)에서 빠른 깜박임(약 초당 10회) 또는 지속적인 켜짐으로 전환할 때까지 버튼을 누른 상태를 유지합니다.
 - > 표시등이 지속적으로 켜지는 경우: 프로그래밍이 완료되었음을 나타냅니다. 프로그램 완료 버튼을 두 번 눌러 활성화합니다.
 - 표시등이 빨리 깜박이는 경우: HomeLink[®]에 프로그래밍 해야 하는 장치에 추가적인 단계가 필요한 보안 기능이 있을 수 있습니다.

프로그램 완료 버튼    두 번 눌러 프로그래밍이 작동하는지 확인하기 위한 테스트를 실시합니다. 프로그래밍이 작동하지 않는 경우에는 다음 단계를 실시합니다.

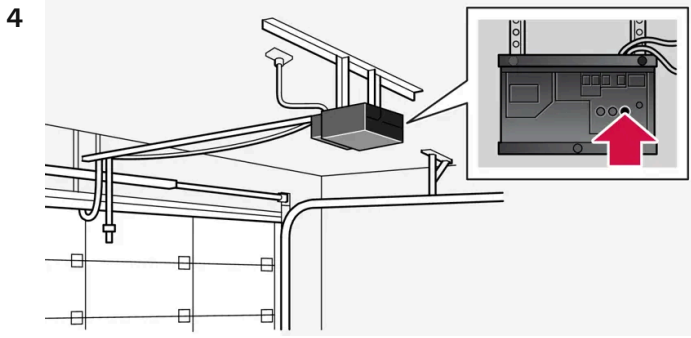

차고 도어 등의 수신기에서 프로그래밍 버튼 ^[2]을 찾습니다. 일반적으로 버튼은 수신기 안테나 브래킷에 가까이 있습니다.

5 수신기의 프로그래밍 버튼을 한 번 눌렀다 놓습니다.

프로그래밍은 버튼을 누른 후 30초 이내에 완료되어야 합니다.

6 프로그래밍을 실시하고자 하는 HomeLink[®]의 버튼을 눌렀다 놓습니다. 수신기 모델에 따라 버튼 누름/누른 상태 유지/놓기를 한 번 또는 두 번 반복합니다.

➤ 프로그래밍 완료.

 참고

일부 리모콘의 프로그래밍 HomeLink[®] 기능은 약 15-20cm (약 6-12 인치) 거리에서 향상되었습니다.

개별 버튼 프로그래밍

1 원하는 버튼을 누른 후 약 20초 동안 누른 상태를 유지합니다.

2 HomeLink[®]의 표시등이 느리게 깜박이기 시작하면 프로그래밍을 정상적으로 계속할 수 있습니다.

 참고

재 프로그래밍 할 버튼이 새 장치로 프로그래밍되지 않은 경우 이전에 저장된 프로그래밍이 재개됩니다.

HomeLink[®] 버튼 재설정하기

모든 HomeLink[®] 버튼을 동시에 재설정하는 것만 가능합니다. 개별 버튼은 재프로그래밍만 가능합니다.

1 HomeLink[®]의 바깥쪽 버튼을 약 10초 동안 누르고 있습니다.

본 설명서의 내용은 인쇄 당시의 사용자 설명서 상태를 나타내며 향후에는 완전히 유효하지 않을 수 있습니다. 자세한 내용은 면책 조항 전문의 첫 번째 페이지를 참조하십시오.

➤ 지시등이 깜박거리면 버튼이 재설정되어 재프로그램 준비가 완료된 것입니다.

프로그래밍 문제

homelink.com를 방문하거나 00 8000 466 354 65(또는 프리미엄 요금 번호+49 6838 907 277)에 전화하여 문의하십시오. ^[3]

* 옵션/액세서리.

[1] 특정 국가에만 해당됩니다.

[2] 버튼 명칭과 색상은 제조사마다 다를 수 있습니다.

[3] 수신자 부담 전화번호는 운영사에 따라 제공되지 않을 수도 있습니다.

11.12.4. HomeLink®* 형식 승인

HomeLink®^[1]의 형식 인 증은 아래에 설명되어 있습니다.

마켓/지역	형식 승인
미국 및 캐나다	이 장치는 FCC 규정(FCC rules part 15) 및 캐나다 산업부(Industry Canada) RSS-210을 준수합니다. 작동에는 다음 두 조건이 적용됩니다. (1) 이 장치는 유해한 간섭 초래할 수 없으며 (2) 이 장치는 바람직하지 않은 작동을 초래할 수 있는 간섭을 포함하여 수신될 수 있는 모든 간섭을 허용해야 합니다.
유럽	Gentex Corporation은 HomeLink® Model UAHL5가 무선 장비 지침 2014/53/EU를 준수한다는 점을 선언합니다. 무선 장치가 작동하는 파장 범위: <ul style="list-style-type: none">• 433.05MHz-434.79MHz <10mW E.R.P.• 868.00MHz-868.60MHz <25mW E.R.P.• 868.70MHz-868.20MHz <25mW E.R.P.• 869.40MHz-869.65MHz <25mW E.R.P.• 869.70MHz-870.00MHz <25mW E.R.P. 인증 보유업체 주소: Gentex Corporation, 600 North Centennial Street, Zeeland MI 49464, USA

* 옵션/액세서리.

[1] 특정 국가에만 해당됩니다.

11.13. 견인 및 차량 구조

11.13.1. 견인

차를 견인한다는 것은 다른 차에 견인 로프를 연결하여 본 차량을 끄는 것을 가리킵니다.

본 설명서의 내용은 인쇄 당시의 사용자 설명서 상태를 나타내며 향후에는 완전히 유효하지 않을 수 있습니다. 자세한 내용은 면책 조항 전문의 첫 번째 페이지를 참조하십시오.

견인을 시작하기 전에 법정 견인 최고 속도를 확인하십시오.

 **중요**

7단 변속기 장착 차량을 견인하는 것은 허용되지 않습니다. 대신에, 모든 차량을 평상형 트럭에 실어 운반해야 합니다. 차량에 적합한 견인 방법을 결정하려면 볼보 딜러에 문의하십시오.

준비 및 견인

 **중요**

일부 변속기 모델은 엔진이 가동하고 있지 않을 경우에 P 위치에서 다른 기어로의 변속을 방지합니다. 견인 시 볼보 서비스 센터에 문의하여 지원을 요청하거나 전문가의 도움을 요청하여 차량 구조를 하십시오.

 **중요**

차량을 항상 바퀴가 앞으로 구르도록 견인해야 합니다.

- 자동 변속기 장착 차량은 80 km/h (50 mph)를 초과하는 속도로 또는 80 km (50 miles)를 초과하는 거리를 견인하지 마십시오.
- 7단 변속기 장착 차량을 견인하는 것은 허용되지 않습니다. 대신에, 모든 차량을 평상형 트럭에 실어 운반해야 합니다.

 **경고**

- 점화 위치 II에 두어야 함 - 점화 위치 I는 모든 에어백의 작동이 해제됩니다.
- 견인 할 때 항상 키를 차내에 둡니다.

 **경고**

엔진이 꺼지면 브레이크 서보와 전동 스티어링이 작동하지 않습니다. 브레이크 페달은 약 5배 더 힘을 주어 밟아야 하며 스티어링휠을 평소보다 매우 힘주어 돌려야 합니다.

- 1 차량의 비상등을 켭니다.
- 2 견인 고리에 견인 로프를 고정합니다.
- 3 차량의 시동 스위치를 II 위치에 둡니다. 브레이크 페달을 밟지 않은 상태에서 스타트 버튼을 시계 방향을 돌려 약 4초 동안 유지합니다. 이후 시동 노브를 놓으면 시동 노브가 자동으로 시작 위치로 돌아갑니다.
- 4 기어 셀렉터를 중립 위치로 움직인 후 주차 브레이크를 해제합니다.
배터리 전압이 낮은 경우에는 주차 브레이크를 해제할 수 없습니다. 배터리 전압이 너무 낮은 경우에는 전압을 제공할 배터리를 연결합니다.

본 설명서의 내용은 인쇄 당시의 사용자 설명서 상태를 나타내며 향후에는 완전히 유효하지 않을 수 있습니다. 자세한 내용은 면책 조항 전문의 첫 번째 페이지를 참조하십시오.

- > 이제 견인 차량이 견인을 시작할 수 있습니다.
- 5 견인 차량이 속도를 낮추면 브레이크 페달을 부드럽게 밟아 견인 로프를 팽팽한 상태로 유지합니다. 이렇게 하면 불필요한 갑작스런 요동을 피할 수 있습니다.
- 6 브레이크를 밟아 정지할 준비를 합니다.

점프 시동

차량을 견인하여 엔진을 점프 시동하지 마십시오. 스타터 배터리가 방전되어 엔진 시동이 걸리지 않는 경우에는 전원 공급 배터리를 사용하십시오.

! 중요

엔진을 견인 시동하려고 하면 촉매 변환기가 손상될 수 있습니다.

11.13.2. 견인 고리 장착 및 제거

차를 견인할 때는 견인 고리를 사용하십시오. 견인 고리는 앞범퍼와 뒷범퍼 우측에 위치한 소켓(커버가 씌워져 있음)에 돌려 끼웁니다.

i 참고

차량에 견인바가 장착된 경우 견인 고리용 후방 마운팅이 없습니다.

견인 고리 장착

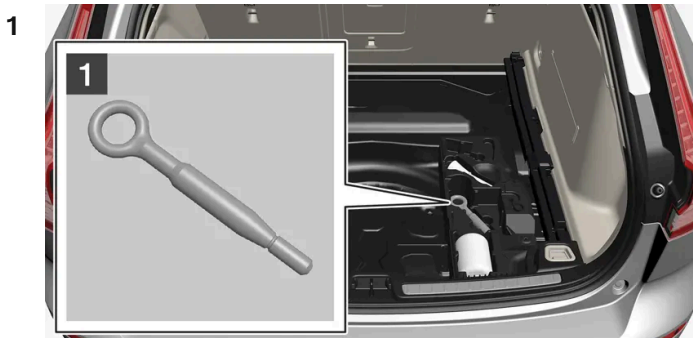

1

견인 고리를 트렁크 바닥 아래의 발포재 블록에서 꺼냅니다.

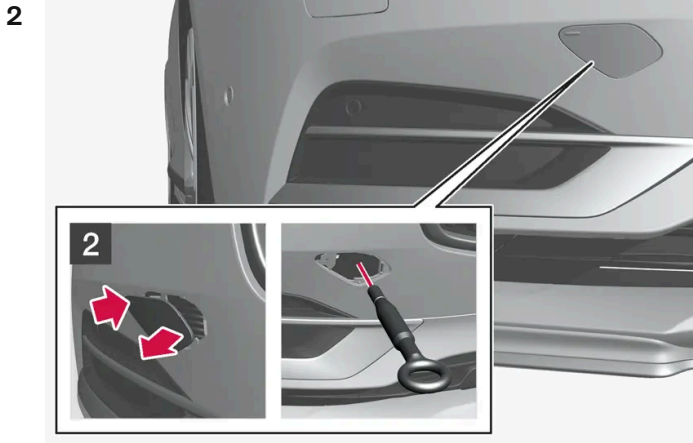

2
전방: 커버를 제거합니다. 손가락으로 마크를 누르십시오.

➤ 커버는 중심선을 따라 돌리면서 제거하십시오.

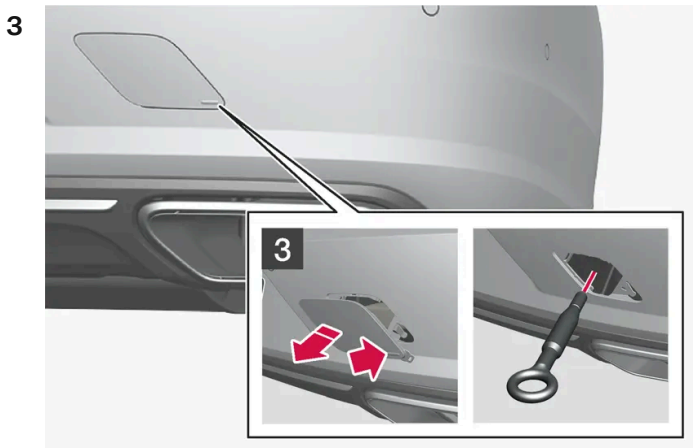

3
후방: 커버를 제거합니다. 반대쪽/모서리를 바깥쪽으로 접은 상태에서 손가락으로 마크를 누르십시오.

➤ 커버는 중심선을 따라 돌리면서 제거하십시오.

4 견인 고리를 끝부분 정지부에 닿을 때까지 돌려 끼웁니다.

견인 고리를 단단히 돌려 끼웁니다. 예를 들어 휠볼트 렌치*를 돌려 끼워 레버로 사용합니다.

! 중요

견인 고리를 멈출 때까지 단단히 돌려 끼워야 합니다.

견인 고리 사용전에 기억해야 할 사항

- 차를 평상형 트럭으로 끌어올릴 때는 차의 위치와 지상고에 따라 견인 고리를 사용할 수 있는지 여부가 결정됩니다.
- 평상형 트럭의 램프가 가파르거나 차의 지상고가 낮을 때 견인 고리를 사용하여 차를 끌어올리면 차가 손상될 수 있습니다.

본 설명서의 내용은 인쇄 당시의 사용자 설명서 상태를 나타내며 향후에는 완전히 유효하지 않을 수 있습니다. 자세한 내용은 면책 조항 전문의 첫 번째 페이지를 참조하십시오.

- 이런 경우에는 리프팅 장비를 사용하여 차를 평상형 트럭에 실으십시오. 견인 고리는 사용하지 마십시오.



경고

차를 평상 트럭으로 끌어올릴 때는 평상 트럭 뒤에 사람이나 물건이 없어야 합니다.



중요

견인 고리는 도로에서 차를 견인하는 데 사용하게 되어 있고 차를 구조하는 데(구덩이나 도랑에 빠진 차를 꺼내는 데) 사용하게 되어 있지 않습니다. 차를 구조할 필요가 있을 때는 차량 구조 센터에 연락하십시오.

견인 고리 제거하기

- 1 견인 고리를 사용하지 않을 때는 빠르게 발포재 블록에 다시 넣으십시오.
커버를 범퍼에 다시 끼워 마무리합니다.

* 옵션/액세서리.

11.13.3. 차량 구조

차량 구조는 다른 차의 도움을 받아 차를 이동시키는 것을 말합니다.

차를 구조할 필요가 있을 때는 차량 구조 센터에 연락하십시오.

평상 트럭으로 차를 끌어올릴 때는 견인 고리를 사용할 수 있습니다.

차량에 에어 서스펜션*이 장착된 경우, 차량을 올리기 전에 에어 서스펜션의 작동을 중지해야 합니다. 중앙 화면을 사용하여 끄기.

- 1 를 누릅니다.
- 2 주행 선택.
- 3 에어 서스펜션을 켜거나 끕니다.

차의 위치와 지상고에 따라 평상 트럭으로 끌어올릴 수 있는지 여부가 결정됩니다. 평상 트럭의 램프가 가파르거나 차의 지상고가 낮을 때 차를 끌어올리면 차가 손상될 수 있습니다. 이런 경우에는 리프팅 장비를 사용하여 차를 평상 트럭에 실으십시오.



경고

차를 평상 트럭으로 끌어올릴 때는 평상 트럭 뒤에 사람이거나 물건이 없어야 합니다.



중요

견인 고리는 도로에서 견인하기 위한 용도로 고안되었으며 차량을 진창이나 도랑에서 꺼내기 위한 용도로 고안되지 않았습니다. 차를 구조할 필요가 있을 때는 차량 구조 센터에 연락하십시오.



중요

차량을 항상 바퀴가 앞으로 구르도록 견인해야 합니다.

앞바퀴를 올린 상태로 구조되는 상시 4륜구동(AWD) 차량*은 70 km/h (40 mph)를 초과하는 속도로 또는 50 km (30 마일)를 초과하는 거리를 견인해서는 안 됩니다.

* 옵션/액세서리.

11.13.4. 안전 모드

안전 모드는 연료 라인, 안전 시스템의 센서 또는 브레이크 시스템과 같은 차량의 중요 기능이 충돌로 손상되었을 수도 있을 때 실행되는 보호 상태입니다.

차량이 충돌한 경우, 운전자 화면이 손상되지 않고 차량의 전기 시스템이 여전히 정상인 경우 안전 모드 설명서 참조라는 메시지가 운전자 화면에 경고 심볼과 함께 표시될 수 있습니다. 이 메시지는 차량의 기능이 감소되었음을 나타냅니다.



경고

운전자 화면에 안전 모드 설명서 참조 메시지가 표시되었을 때 연료 냄새가 나는 경우에는 어떠한 경우에도 절대로 차량을 다시 작동하지 마십시오. 즉시 차에서 내리십시오.

차가 안전 모드에 있을 때는 시스템을 리셋하여 시동을 걸고 짧은 거리를 이동하는 것을 시도할 수 있습니다(차가 위험한 도로에 있을 때 등).



경고

차량이 안전 모드에 있는 경우에는 절대로 직접 차량을 수리하거나 전자장치를 재설정하려 하지 마십시오. 부상이 발생하거나 차량이 정상적으로 작동하지 않을 수 있습니다. 안전 모드 설명서 참조 라는 표시가 되었을 때에는 볼보 서비스 센터를 통해 차량을 점검하고 정상 상태로 복구할 것을 권장합니다.



경고

차가 안전 모드에 있을 때는 차를 견인시키지 말고 차를 트럭에 실어 불보 공식 서비스 센터로 운반해야 합니다.

11.13.5. 안전 모드 이후 차량의 시동 및 이동

차가 안전 모드에 있을 때는 시스템을 리셋하여 시동을 걸고 짧은 거리를 이동하는 것을 시도할 수 있습니다(차가 위험한 도로에 있을 때 등).

안전 모드 후 차량의 리셋 및 시동

- 1 차량의 전반적 손상 상태와 연료 누출 여부를 점검하십시오. 또한 연료 냄새가 나지 않아야 합니다.
경미한 손상만 있고 점검을 통해 연료 누출이 없음을 확인한 경우, 시동을 걸어 볼 수 있습니다.



경고

운전자 화면에 안전 모드 설명서 참조 메시지가 표시되었을 때 연료 냄새가 나는 경우에는 어떠한 경우에도 절대로 차량을 다시 작동하지 마십시오. 즉시 차에서 내리십시오.

- 2 차량을 수동으로 끕니다.
- 3 시동을 걸어봅니다.
- > 차량의 전자 장치는 시스템을 점검한 후 정상 상태로 복귀하려 합니다.



중요

안전 모드 설명서 참조라는 메시지가 아직도 화면에 표시된 경우에는 차량을 운행하거나 견인하지 말아야 하며, 긴급 출동 서비스를 이용해야 합니다. 차량이 주행 가능한 것처럼 보이는 경우에도 움직인 후에는 숨겨진 손상이 차량을 제어할 수 없도록 만들 수 있습니다.

안전 모드 이후 차량 이동

- 1 시동 시도 후 운전자 화면에 "정상 모드. 차가 정상 모드에 있습니다"(The car is now in normal mode)라는 메시지가 표시될 경우, 위험한 위치에 있을 경우 차량을 주의하여 이동할 수 있습니다.
- 2 차량을 필요 이상으로 이동시키지 마십시오.



경고

차가 안전 모드에 있을 때는 차를 견인시키지 말고 차를 트럭에 실어 불보 공식 서비스 센터로 운반해야 합니다.

11.14. 댐핑

11.14.1. 레벨 컨트롤* 및 충격 흡수

레벨 컨트롤 및 충격 흡수는 차량에서 자동으로 제어됩니다.

충격 흡수(Four-C)*

Four-C 장착 차량에서는 충격 흡수가 선택한 주행 모드와 차량의 속도에 따라 조절됩니다. 일반적으로 충격 흡수는 최적의 편안함을 위해 설정되며 도로면, 차량의 가속, 제동 및 코너링에 따라 지속적으로 조절됩니다.

주차 시^[1]

주차 시에는 차량의 위와 아래에 적절한 공간을 허용해야 합니다. 외기 온도, 차량에 적재한 방식 또는 적재 모드의 사용에 따라 차량의 지상고가 다를 수 있기 때문입니다.

레벨은 차량을 주차한 후 일정 시간이 지난 후에도 조절할 수 있습니다. 이는 차량의 온도가 내려갔을 때 에어 스프링의 온도 변화로 인해 발생할 수 있는 높이의 변화를 보상하기 위한 것입니다.

심볼 및 메시지

레벨 컨트롤에 오류가 발생하면 운전자 화면에 메시지가 표시됩니다.

심볼	메시지	의미
	사용자가 서스펜션 작동을 중지했습니다.	액티브 선프-레벨링을 운전자가 수동으로 끈 상태입니다.
	서스펜션 일시적 성능 감소	액티브 선프-레벨링의 성능이 일시적으로 감소되었습니다.
	서스펜션 서비스 필요함	결함이 발생했습니다. 가능한 한 빨리 불보 서비스 센터 ^[2] 를 방문하십시오.
	안전하게 정지 서스펜션 오작동	중요한 결함이 발생했습니다. 차량의 주행 성능이 현저하게 저하되고 있습니다. 안전하게 정지하십시오. 차량이 정지 할 때 이 메시지가 표시되는 경우 차량을 견인하여 서비스 센터 ^[2] 까지 이동시켜 주십시오.
	서스펜션 천천히 내림 차량 너무 높음	결함이 발생했습니다. 차량의 주행 성능이 저하되고 있습니다. 심볼이 사라질 때까지 감속하십시오. 차량이 정지 할 때 이 메시지가 표시되는 경우 서비스 센터 ^[2] 에 문의하십시오.
	서스펜션 차량 레벨 자동 조정	목표 높이로 차량의 뒷차축 레벨 컨트롤이 진행 중입니다.

본 설명서의 내용은 인쇄 당시의 사용자 설명서 상태를 나타내며 향후에는 완전히 유효하지 않을 수 있습니다. 자세한 내용은 면책 조항 전문의 첫 번째 페이지를 참조하십시오.

* 옵션/액세서리.

[1] 에어 서스펜션이 있는 차량에 적용됩니다

[2] 볼보 공식 서비스 센터를 권장합니다.

11.15. 레벨 컨트롤

11.15.1. 레벨 컨트롤* 및 충격 흡수

레벨 컨트롤 및 충격 흡수는 차량에서 자동으로 제어됩니다.

충격 흡수(Four-C)*

Four-C 장착 차량에서는 충격 흡수가 선택한 주행 모드와 차량의 속도에 따라 조절됩니다. 일반적으로 충격 흡수는 최적의 편안함을 위해 설정되며 도로면, 차량의 가속, 제동 및 코너링에 따라 지속적으로 조절됩니다.

주차 시 [1]

주차 시에는 차량의 위와 아래에 적절한 공간을 허용해야 합니다. 외기 온도, 차량에 적재한 방식 또는 적재 모드의 사용에 따라 차량의 지상고가 다를 수 있기 때문입니다.

레벨은 차량을 주차한 후 일정 시간이 지난 후에도 조절할 수 있습니다. 이는 차량의 온도가 내려갔을 때 에어 스프링의 온도 변화로 인해 발생할 수 있는 높이의 변화를 보상하기 위한 것입니다.

심볼 및 메시지

레벨 컨트롤에 오류가 발생하면 운전자 화면에 메시지가 표시됩니다.

심볼	메시지	의미
	사용자가 서스펜션 작동을 중지했습니다.	액티브 셀프-레벨링을 운전자가 수동으로 끈 상태입니다.
	서스펜션 일시적 성능 감소	액티브 셀프-레벨링의 성능이 일시적으로 감소되었습니다.
	서스펜션 서비스 필요함	결함이 발생했습니다. 가능한 한 빨리 볼보 서비스 센터 [2]를 방문하십시오.
	안전하게 정지 서스펜션 작동	중요한 결함이 발생했습니다. 차량의 주행 성능이 현저하게 저하되고 있습니다. 안전하게 정지하십시오. 차량이 정지 할 때 이 메시지가 표시되는 경우 차량을 견인하여 서비스 센터 [2]까지 이동시켜 주십시오.
	서스펜션 천천히 내림 차량 너무 높음	결함이 발생했습니다. 차량의 주행 성능이 저하되고 있습니다. 심볼이 사라질 때까지 감속하십시오. 차량이 정지 할 때 이 메시지가 표시되는 경우 서비스 센터 [2]에 문의하십시오.
	서스펜션 차량 레벨 자동 조정	목표 높이로 차량의 뒷차축 레벨 컨트롤이 진행 중입니다.

본 설명서의 내용은 인쇄 당시의 사용자 설명서 상태를 나타내며 향후에는 완전히 유효하지 않을 수 있습니다. 자세한 내용은 면책 조항 전문의 첫 번째 페이지를 참조하십시오.

* 옵션/액세서리.

[1] 에어 서스펜션이 있는 차량에 적용됩니다

[2] 볼보 공식 서비스 센터를 권장합니다.

11.16. 작동 중단

작동 중단 또는 차량 기능의 오작동이 발생하면 결함 또는 상황의 특정 조건 때문일 수 있습니다.

일부 기능은 특수한 상황에서 작동 제한이 있고, 특정 조건을 충족해야만 작동할 수 있습니다. 운전자 화면과 중앙 화면에는 그러한 상황에 대한 정보를 알려주는 메시지가 표시될 수 있습니다.

결함 추적과 여러 기능의 한계는 아래의 관련 항목에 자세히 설명되어 있습니다.

차량이 주행할 수 없을 경우

차량 통행이 많은 장소에서 차량이 고장나거나 예상치 못하게 정지할 경우 비상등을 켭니다. 안전을 생각합니다. 가능하면 차량을 안전한 장소로 이동합니다. 반사 조끼를 입은 다음 안전 삼각대를 세워 다른 도로 사용자들에게 적시에 위험을 경고합니다. 원인을 현장에서 해결할 수 없을 경우 긴급출동 서비스에 연락합니다.

11.17. 교통 사고

차량에 교통 사고가 발생한 경우에는 비상등을 켜 후 가능하면 안전한 위치로 차량을 이동하십시오.

운전자 화면에 안전 모드 설명서 참조 메시지가 표시될 때 연료 냄새가 나는 경우, 차량에 시동을 시도하지 마시고 즉시 차량을 떠나십시오.

필요한 경우 긴급 지원 또는 긴급 출동 서비스를 요청하십시오.

- 차량에서 내릴 때에는 안전에 주의하십시오!
- 반사 조끼를 사용하고 경고 삼각대를 위치시켜 다른 도로 사용자에게 경보를 제공하십시오.

야생동물과 충돌한 경우

조심하십시오. 부상 당한 동물이 함정에 빠졌다고 느끼고 자신을 방어하려 할 수 있습니다.

동물이 심각하게 부상 당한 경우에는 경찰에 연락하여 안락사 관련 도움을 받거나 죽은 동물을 도로에서 치워 다른 도로 사용자가 위험에 처하지 않도록 하십시오.

12. 사운드, 미디어 및 인터넷

12.1. 라디오

12.1.1. 라디오*

FM 채널과 DAB 채널을 모두 청취할 수 있습니다.



라디오는 중앙 화면, 스티어링 휠 키패드 또는 음성 컨트롤로 조작할 수 있습니다.

DAB와 FM 간 연결

이 기능을 사용하여 수신 불량인 FM 또는 DAB 채널에서 DAB 내의 및/또는 DAB와 FM 간의 수신 상태가 더 나은 다른 채널 그룹(양상블)의 동일한 채널로 전환할 수 있습니다. DAB-DAB 전환, DAB-FM 전환, FM-DAB 전환이 모두 지원됩니다. 라디오 앱의 설정(세팅)에서 연결을 활성화할 수 있습니다.

정렬하기

DAB/FM 연결이 활성화되면 채널 목록에는 수신 상태가 좋은 채널만 포함되며, 수신 상태가 나쁜 중복 채널은 FM 또는 DAB 방송 여부에 관계없이 제거됩니다. DAB/FM 연결이 활성화되지 않은 경우 DAB 및 FM 채널은 자체 탭에 있습니다.

단축 명령

앱 사용 시 홈 보기에서 단축 명령을 사용하여 앱을 제어할 수도 있습니다.

라디오 메시지^[1]

교통 뉴스와 사회적으로 중요한 정보와 같은 여러 종류의 라디오 메시지를 라디오 앱의 설정에서 설정할 수 있습니다.

* 옵션/액세서리.

^[1] 특정 국가에만 해당됩니다.

12.1.2. 라디오 시작*

라디오 앱은 중앙 화면을 통해서 또는 음성 컨트롤로 시작할 수 있습니다.

본 설명서의 내용은 인쇄 당시의 사용자 설명서 상태를 나타내며 향후에는 완전히 유효하지 않을 수 있습니다. 자세한 내용은 면책 조항 전문의 첫 번째 페이지를 참조하십시오.

중앙 화면에서 시작



홈 보기^[1] 또는 앱 보기 에서 라디오 앱을 시작합니다.

2 이용 가능한 라디오 채널의 목록에서 또는 즐겨찾기에서 원하는 라디오 채널을 선택합니다.

음성 컨트롤로 시작

주파수를 말하여^[2] 음성 컨트롤을 사용하여 FM 라디오를 시작할 수도 있습니다.

* 옵션/액세서리.

[1] 최근에 사용한 앱 중 하나일 경우 홈 보기에서 앱을 이용할 수 있습니다.

[2] 음성 컨트롤을 사용할 때 FM 주파수만 말할 수 있고 라디오 채널 이름은 말할 수 없습니다.

12.1.3. RDS 라디오 *

RDS(Radio Data System)란 라디오가 가장 강한 송신기로 자동으로 변경된다는 것을 뜻합니다. RDS는 교통 정보 등을 제공하고 특정 프로그램 타입을 검색할 수 있습니다.

RDS는 FM 송신기를 네트워크에 연결합니다. 그러한 네트워크에서 FM 송신기는 RDS 라디오에 다음 기능을 제공하는 정보를 전송합니다.

- 해당 지역의 수신이 불량할 경우 더 강한 송신기로 자동으로 전환합니다.
- 프로그램 타입 또는 교통 정보와 같은 프로그램 타입을 검색합니다.
- 현재 라디오 프로그램의 텍스트 정보를 수신합니다.

 참고

일부 라디오 방송국은 RDS 또는 그 기능의 일부를 사용하지 않습니다.

뉴스 또는 교통 메시지를 브로드 캐스팅할 때, 라디오가 방송국을 전환하여 현재 사용 중인 오디오 소스를 간섭할 수 있습니다. 설정한 프로그램 타입이 더 이상 브로드 캐스팅되지 않으면 라디오가 이전 오디오 소스와 볼륨으로 돌아갑니다.

* 옵션/액세서리.

12.1.4. 라디오 즐겨찾기 설정*

라디오 채널을 라디오 앱에서 별도의 탭으로 표시되는 라디오 즐겨찾기 목록에 추가할 수 있습니다.

라디오 즐겨찾기

라디오 채널을 즐겨찾기 목록에 저장하려면 다음과 같이 하십시오.

- 1 홈 보기 또는 앱 보기에서 라디오 앱을 엽니다.
- 2 라디오 즐겨찾기의 목록에 추가하려는 라디오 채널 옆의 별 ☆ 을 터치합니다. 선택을 확인하도록 별이 파란색으로 표시됩니다.
 - > 라디오 채널이 즐겨찾기 목록에 추가됩니다.

DAB 채널은 상단에서 알파벳 순서로 정렬되고, 이어서 주파수로 정렬된 FM 채널이 표시됩니다.

즐거찾기 목록에서 라디오 채널을 삭제하려면 별을 다시 터치합니다. 파란색이 사라지고 라디오 채널이 즐겨찾기 목록에서 삭제되었음을 확인합니다.

또한 지금 재생 필드를 전체 화면 모드로 확대하여 액세스하는 지금 재생 보기를 통해 즐겨찾기를 선택하거나 선택 취소할 수 있습니다.

* 옵션/액세서리.

12.2. 미디어 플레이어

12.2.1. FLO 미디어 앱

차량이 인터넷에 연결되어 있는 경우 FLO 앱을 사용하여 음악을 들을 수 있습니다.



FLO 미디어 플레이어는 차량에 미리 설치되어 있으며 음악을 듣는 데 사용할 수 있습니다. FLO를 사용하려면 인터넷 연결과 FLO 계정이 모두 필요합니다. 계정은 자동차 앱에서는 만들 수 없지만 FLO 스마트폰 앱 또는 웹사이트에서 쉽게 만들 수 있습니다.

12.2.2. FLO 미디어 앱 사용

FLO 앱은 다양한 기능과 설정에 대한 액세스를 제공합니다.

FLO 사용 시작하기



앱 뷰 또는 홈 뷰^[1]에서 FLO 앱을 눌러 시작합니다. FLO 앱은 차량의 음성 제어로 조작 할 수 있습니다.

기능

FLO 앱에는 다양한 기능이 포함되어 있습니다.

- 개인 재생 목록, 새 노래, 인기 차트 및 사용자의 라이브러리 보기
- 프리 텍스트 검색
- 재생/일시 정지/다시 시작
- OTP^[2] 또는 T ID로 로그인
- 즐겨 찾기에 노래를 추가

음질

앱에서 원하는 음질을 설정할 수 있습니다.

- 128 kbps 또는
- 320 kbps

OTP^[2]를 사용하여 로그인

일회용 암호를 사용하려면 휴대 전화에서 FLO 앱에 로그인 한 후 차량의 FLO 앱 로그인 메뉴의 지침을 따르십시오.

사용자 정보 삭제

사용자 정보를 삭제하려면 설정 메뉴를 통해 FLO 앱에서 로그아웃합니다. 이 정보는 초기화 설정 시에도 삭제됩니다.

참고

FLO 앱에서 사용되는 정보는 앱의 작동에 필요한 경우가 아니면 차량에 저장되지 않습니다. 암호가 저장되는 것은 아닙니다. 앱에서 로그아웃 하면 다시 로그인해야 합니다.

FLO가 제대로 작동하지 않으면 인터넷 연결을 확인하십시오.

^[1] FLO가 최근에 사용한 앱의 경우 :

^[2] 일회용 암호

12.2.3. FLO 미디어 앱 업데이트

업데이트가 가능할 때마다 FLO 앱을 업데이트 할 것을 권장합니다.

본 설명서의 내용은 인쇄 당시의 사용자 설명서 상태를 나타내며 향후에는 완전히 유효하지 않을 수 있습니다. 자세한 내용은 면책 조항 전문의 첫 번째 페이지를 참조하십시오.

FLO 앱을 항상 최신 버전으로 업데이트하여 최신 기능에 액세스 할 수 있습니다. 앱 업데이트를 받으려면 차량이 인터넷에 연결되어 있어야 합니다. 앱의 업데이트 버전이 사용 가능한 경우, 중앙 화면에 알림이 표시됩니다. 경우에 따라 앱이 최신 버전으로 업데이트 할 권한을 요청 할 수 있습니다. 화면의 지침을 따라 업데이트합니다.

12.2.4. 블루투스 미디어 플레이어

휴대폰 또는 기타 기기가 블루투스(Bluetooth)를 통해 차량에 연결되면, 기기의 미디어를 블루투스 미디어 플레이어에서 재생할 수 있습니다.



홈 보기 또는 앱 보기 에서 블루투스 미디어 플레이어 앱을 시작합니다. 앱 사용 시 홈 보기에서 단축 명령을 사용하여 앱을 제어할 수도 있습니다.

 참고

Bluetooth를 통해 전화에서 미디어를 스트리밍하려면 먼저 블루투스 미디어 플레이어를 시작해야 합니다.

음성 컨트롤을 통해 블루투스 미디어 플레이어 시작하기

음성 컨트롤을 사용하여 미디어 플레이어를 제어할 수도 있습니다.

12.3. 전화



12.3.1. 전화 연결

12.3.1.1. 전화를 차량에 연결

휴대폰을 블루투스(Bluetooth)를 통해 차량에 연결하여 전화를 걸고, 메시지를 전송 및 수신하고, 미디어를 재생하십시오.

차량에서 전화 검색

전화에서 Bluetooth를 켜 후 다른 장치에 전화가 표시되는지 설정에서 점검합니다.

- 1 전화가 이미 연결된 경우  버튼을 누릅니다. 그렇지 않은 경우에는 중앙 화면 하단의 설정 으로 이동하여 연결 및 블루투스 버튼을 누릅니다. 휴대폰이 이미 나열되지 않은 경우에  새 기기 연결 항목을 선택합니다.

본 설명서의 내용은 인쇄 당시의 사용자 설명서 상태를 나타내며 향후에는 완전히 유효하지 않을 수 있습니다. 자세한 내용은 면책 조항 전문의 첫 번째 페이지를 참조하십시오.

- 사용 가능한 **Bluetooth** 장치가 나열됩니다. 새 장치가 탐지되면 목록이 업데이트됩니다.
- 2 연결할 폰의 이름을 누릅니다.
- 3 차량에 표시된 숫자 코드가 전화의 코드와 일치하는지 확인하고, 일치하는 경우에 확인합니다.
- 4 전화에서 전화 연락처 및 메시지 옵션을 승인하거나 거부합니다.
- 전화가 미디어 및 전화 용도로 기본으로 연결됩니다^[2].
- 5 완료 버튼을 누릅니다.

i 참고

- 일부 휴대 전화에서는 메시지 기능을 활성화해야 합니다.
- 기능의 활성화에도 불구하고 연락처와 메시지가 차량에 표시되지 않는 경우에는 전화를 분리한 후 다시 연결합니다.
- 일부 휴대 전화는 완벽하게 호환되지 않기 때문에 차내에서 연락처와 메시지가 표시되지 않을 수 있습니다.

i 참고

휴대폰 운영 시스템이 업데이트되었을 경우 연결이 차단될 가능성이 있습니다. 차량에서 휴대폰을 삭제한 후 다시 연결하십시오.

[1] 이전에 연결된 전화는 **Bluetooth**에서 직접 확인하고 선택할 수 있습니다.

[2] 나중에 탑승자가 자신의 전화를 음악을 재생하기 위한 미디어 기기로 사용하고자 하는 경우에 전화 및/또는 미디어용으로 어느 기기를 사용해야 하는지를 선택할 수 있습니다.

12.3.1.2. Bluetooth로 연결된 휴대폰의 연결 해제

Bluetooth에 연결된 휴대폰의 연결을 해제할 수 있고, 따라서 차량에 더 이상 연결되지 않습니다.

- 휴대폰이 차량의 범위에서 벗어나면 자동으로 연결이 해제됩니다. 통화 중일 때 연결이 해제되는 경우에는 휴대폰에서 통화가 계속됩니다.
- 또한 블루투스(Bluetooth)를 수동으로 꺼서 휴대폰의 연결을 해제 할 수 있습니다.

중앙 화면을 통한 연결 해제

- 1 화면 하단의 을 터치합니다.
- 2 연결 버튼을 누릅니다.
- 3 블루투스에서 휴대폰의 이름이 표시된 행을 터치하여 휴대폰과 미디어 모두의 연결을 해제합니다.

본 설명서의 내용은 인쇄 당시의 사용자 설명서 상태를 나타내며 향후에는 완전히 유효하지 않을 수 있습니다. 자세한 내용은 면책 조항 전문의 첫 번째 페이지를 참조하십시오.

> 휴대폰이 더 이상 차량에 연결되지 않습니다.

또한 각각의 아이콘을 터치하여 휴대폰을 휴대폰으로만 연결해야 하는지 아니면 미디어 기기로 연결해야 하는지 선택할 수 있습니다.

12.3.1.3. 블루투스 연결된 휴대폰의 전환

블루투스(Bluetooth) 연결된 복수의 휴대폰 간 전환이 가능합니다.

휴대폰 앱을 열어  버튼을 누르면 이를 실시할 수 있습니다.

다음과 같은 방식으로도 휴대폰 간의 전환을 할 수 있습니다.

- 1 화면 하단의  을 터치합니다.
- 2 연결 버튼을 누릅니다.
- 3 블루투스에서 연결할 전화의 이름을 누릅니다.
- 4 전화와 미디어 모두에 사용해야 하는지 선택합니다.

12.3.1.4. 블루투스에 연결된 장치 제거

휴대폰을 등록된 블루투스(Bluetooth) 장치 목록 등에서 삭제할 수 있습니다.

- 1 화면 하단의  을 터치합니다.
 - 2 연결 버튼을 누릅니다.
 - 3 블루투스에서 전화 이름의 뒤에 있는 화살표를 터치합니다.
 - 4 장치 삭제 버튼을 누릅니다.
- > 휴대폰이 더 이상 차량에 등록되지 않습니다.

12.3.2. Apple CarPlay

본 설명서의 내용은 인쇄 당시의 사용자 설명서 상태를 나타내며 향후에는 완전히 유효하지 않을 수 있습니다. 자세한 내용은 면책 조항 전문의 첫 번째 페이지를 참조하십시오.

12.3.2.1. Apple® CarPlay® *



CarPlay^[1]는 음악 청취, 전화 걸기, 길 안내 받기, 메시지 발신/수신, Siri[®]를 사용할 수 있는 옵션을 제공합니다. 이 모든 것을 운전 중 집중 상태에서 실시할 수 있습니다.

CarPlay는 일부 iPhone[®]^[2] 모델에서 작동합니다. 차량이 현재 CarPlay를 지원하지 않는 경우에 이를 추후 설치할 수 있습니다. CarPlay를 설치하려면 볼보 서비스 센터에 연락하십시오.

어떤 앱이 지원되고 어떤 iPhone 모델이 호환성이 있는지에 대한 정보는 Apple의 웹사이트 www.apple.com/ios/carplay/ [<https://www.apple.com/ios/carplay/>]에서 확인할 수 있습니다. 참고로, Volvo는 CarPlay의 콘텐츠에 대해 책임을 지지 않습니다.

CarPlay를 통해 지도 내비게이션을 사용하는 경우, 길 안내가 운전자 화면에 표시됩니다. 지도를 표시하려면 경로 설명이 활성화되어 있어야 합니다.

Apple CarPlay에서 내비게이션을 시작하면, 진행 중인 실시간 경로 안내가 종료됩니다.

CarPlay 앱은 중앙 화면, iPhone, 또는 스티어링 휠의 우측 키패드를 통해 제어할 수 있습니다. 앱은 Siri를 사용해 음성으로 제어할 수 있습니다. 스티어링 휠의  버튼을 길게 누르면 Siri를 통한 음성 제어가 시작되고 짧게 누르면 차량 자체의 음성 제어 시스템이 활성화됩니다. Siri가 너무 일찍 중단되는 경우에는 스티어링 휠의 버튼을 길게 누릅니다. .

* 옵션/액세서리.

^[1] 가용성은 국가에 따라 다를 수 있습니다.

^[2] Apple, CarPlay, iPhone 및 Siri는 Apple Inc. 소유의 등록상표입니다.

12.3.2.2. Apple® CarPlay® * 사용

CarPlay^[1]를 사용하려면 iPhone[®]^[2]에서 Siri[®] 음성 컨트롤을 켜야 합니다. 모든 기능이 작동하려면 기기가 인터넷에 연결되어야 합니다.

iPhone 연결 및 CarPlay 시작

 참고

CarPlay는 차량의 Bluetooth가 꺼진 경우에만 사용할 수 있습니다. 따라서 CarPlay가 활성 상태인 경우에 Bluetooth를 통해 차량에 연결된 휴대폰이나 미디어 플레이어는 사용할 수 없습니다.

- 1 CarPlay가 지원되는 iPhone을 흰색 프레임이 있는 USB 포트에 연결합니다^[3]. 휴대폰에서 이전에 CarPlay가 사용된 경우에 CarPlay가 자동으로 열립니다.
- 2 휴대폰을 최초로 연결하는 경우에 연결 조건을 읽고 승인하세요.
 - > CarPlay가 열리고 호환되는 앱이 표시됩니다.

본 설명서의 내용은 인쇄 당시의 사용자 설명서 상태를 나타내며 향후에는 완전히 유효하지 않을 수 있습니다. 자세한 내용은 면책 조항 전문의 첫 번째 페이지를 참조하십시오.

3 원하는 앱을 누릅니다.

> 앱이 시작됩니다.

다른 앱이 시작되는 경우에 **CarPlay**는 배경에서 실행됩니다. **CarPlay**를 다시 표시하려면 앱 화면에서 **CarPlay**를 누릅니다.

* 옵션/액세서리.

[1] 가용성은 국가에 따라 다를 수 있습니다.

[2] Apple, CarPlay, iPhone 및 Siri는 Apple Inc. 소유의 등록상표입니다.

[3] USB-C 라이트닝 케이블이 필요합니다.

12.3.2.3. Apple® CarPlay®* 사용 팁

CarPlay®^[1] 사용을 위한 몇 가지 유용한 팁이 있습니다.

- iPhone®^[2]을 최신 버전의 iOS 운영 체제로 업데이트해 앱이 업데이트되도록 하세요.
- CarPlay 관련 문제가 발생한 경우에는 USB 포트에서 iPhone을 연결 해제한 후 다시 연결합니다. 그렇지 않은 경우 작동하지 않는 장치의 앱을 닫은 후 앱을 다시 시작하거나 모든 앱을 닫은 후 장치를 다시 시작합니다.
- Siri®를 사용하여 메시지를 쓰고/기록하고 읽을 수 있습니다. Siri 설정에서 선택한 언어로 메시지를 읽고 기록합니다. 메시지 쓰기/받아 쓰기를 할 때, 중앙 화면에는 문자가 표시되지 않지만 iPhone에는 문자가 표시됩니다.
- 장치가 Bluetooth를 통해 차량에 연결되면, CarPlay를 사용할 때 연결이 중단됩니다.
- CarPlay는 iPhone과만 작동합니다.

 참고

가용성과 기능은 국가에 따라 다를 수 있습니다.

* 옵션/액세서리.

[1] 가용성은 국가에 따라 다를 수 있습니다.

[2] Apple, CarPlay, iPhone 및 Siri는 Apple Inc. 소유의 등록상표입니다.

12.3.3. Android Auto

12.3.3.1. Android Auto®*



본 설명서의 내용은 인쇄 당시의 사용자 설명서 상태를 나타내며 향후에는 완전히 유효하지 않을 수 있습니다. 자세한 내용은 면책 조항 전문의 첫 번째 페이지를 참조하십시오.

Android Auto[®] [1]는 음악을 듣고, 전화를 걸고, 방향 안내를 받고, Android 장치의 차량용 앱을 사용할 수 있는 옵션을 제공합니다. [2] Android Auto는 일부 Android 장치와 작동합니다.

지원되는 앱 및 지원되는 Android 기기 정보는 www.android.com/auto/ [<https://www.android.com/auto/>]을 참조하세요. 타사 앱은 Google Play를 참조하세요. Volvo는 Android Auto의 내용에 대해 책임지지 않습니다.

Android Auto를 통해 지도 내비게이션을 사용하는 경우, 길 안내가 운전자 화면에 표시됩니다. 지도를 표시하려면 경로 설명이 활성화되어 있어야 합니다.

Apple Android Auto에서 내비게이션을 시작하면, 진행 중인 실시간 경로 안내가 종료됩니다.

Android Auto 앱은 중앙 화면, Android 장치, 또는 스티어링 휠의 우측 키패드를 통해 제어할 수 있습니다. 앱은 Google 어시스턴트를 사용하여 음성 인식이 가능합니다. 스티어링 휠의  버튼을 길게 누르면 Android Auto를 사용하여 음성 제어가 시작되고 짧게 누르면 차량 자체의 음성 제어 시스템이 활성화됩니다. Android Auto가 너무 일찍 중단되는 경우에는 스티어링 휠의  버튼을 길게 누릅니다.

* 옵션/액세서리.

[1] 가용성은 국가에 따라 다를 수 있습니다.

[2] Google[®], Android[®], Android Auto[®] 및 Google 어시스턴트는 Google의 등록 상표입니다.

12.3.3.2. Android Auto[®] * 사용

Android Auto[®] [1] 앱을 사용하려면 앱이 Android[®] 장치에 설치되어 있어야 합니다. 모든 기능을 사용하려면 장치를 인터넷에 연결해야 합니다.

Android 기기 연결 및 Android Auto 시작

- 1 Android Auto가 지원되는 Android 장치를 흰색 프레임의 USB 포트에 연결합니다 [2]. 휴대폰에서 이전에 Android Auto가 사용된 경우에 Android Auto가 자동으로 열립니다.
- 2 휴대폰을 최초로 연결하는 경우에 연결 조건을 읽고 승인하세요.
 - > Android Auto가 열리고 호환되는 앱이 표시됩니다.
- 3 원하는 앱을 누릅니다.
 - > 앱이 시작됩니다.

다른 앱이 시작되는 경우에 Android Auto는 배경에서 실행됩니다. Android Auto를 다시 표시하려면 앱 화면에서 Android Auto를 누릅니다.

* 옵션/액세서리.

[1] 가용성은 국가에 따라 다를 수 있습니다.

[2] USB-C 라이트닝 케이블이 필요합니다.

본 설명서의 내용은 인쇄 당시의 사용자 설명서 상태를 나타내며 향후에는 완전히 유효하지 않을 수 있습니다. 자세한 내용은 면책 조항 전문의 첫 번째 페이지를 참조하십시오.

12.3.3.3. Android Auto[®]* 사용 팁

Android Auto[®]^[1] 사용을 위한 몇 가지 유용한 팁이 있습니다.

- Android[®]^[2]을 최신 버전의 Android 운영 체제로 업데이트해 앱이 업데이트되도록 하세요.
- Android Auto 관련 문제가 발생한 경우에는 USB 포트에서 Android 장치를 연결 해제한 후 다시 연결합니다. 그렇지 않은 경우 작동하지 않는 장치의 앱을 닫은 후 앱을 다시 시작하거나 모든 앱을 닫은 후 장치를 다시 시작합니다.
- Google 어시스턴트를 사용하면 메시지를 작성, 쓰기 및 읽을 수 있습니다.
- Android Auto는 Android 장치와만 작동합니다.

 참고

가용성과 기능은 국가에 따라 다를 수 있습니다.



* 옵션/액세서리.

^[1] 가용성은 국가에 따라 다를 수 있습니다.

^[2] Google[®], Android[®], Android Auto[®] 및 Google 어시스턴트는 Google의 등록 상표입니다.

12.3.4. 블루투스(Bluetooth)를 통한 인터넷 연결

휴대폰의 인터넷 접속을 공유하여 블루투스(Bluetooth)를 통해 인터넷 연결을 생성합니다.

- 1 휴대폰이 테더링을 지원하고 이 기능이 켜져 있는지 확인합니다.
- 2 블루투스(Bluetooth)를 통해 차량에 전화를 연결합니다. 중앙 화면 하단의 설정 으로 이동하여 연결을 누른 다음 블루투스를 선택합니다.
- 3 휴대폰이 이전에 연결된 적이 있는 경우, 사용하려는 휴대폰  표시를 누릅니다. 그렇지 않으면 먼저 새 기기 연결을 선택합니다.
- 4 표시되는 메시지에서 연결을 승인합니다.
 - > 차량이 인터넷에 연결됩니다.

 참고

휴대폰 및 네트워크 서비스 제공사가 테더링(인터넷 연결 공유)을 지원해야 하며 데이터 서비스가 포함되어 있어야 합니다.

12.3.5. 전화

Bluetooth 탑재 휴대폰은 차량에 무선으로 연결될 수 있습니다.

휴대폰이 차량에 휴대폰 기기로 연결되면 전화 걸기, 메시지 전송/수신 및 무선 미디어 재생에 사용될 수 있습니다.

휴대폰은 중앙 화면에서 조작되지만 부분적으로 음성 컨트롤을 통해서도 조작됩니다.

12.3.6. 연락처 관리

휴대폰이 차량에 연결되면 중앙 화면에서 직접 연락처를 관리할 수 있습니다.

휴대폰이 Bluetooth를 이용하여 차량에 연결되고 휴대폰 기기로 선택되면, 연락처가 휴대폰 앱의 해당 탭에 표시됩니다.

연락처가 차량에 표시되기 전에, 휴대폰에서 연락처 공유를 수락해야 합니다.

연락처 목록을 위로 밀거나 아래로 밀어 원하는 연락처를 찾으십시오.

휴대폰의 즐겨찾기를 차량에 표시할 수 있습니다.^[1]

연락처 표시 안 됨

연락처가 표시되려면 잠시 시간이 걸릴 수 있습니다. 잠시 후에도 여전히 표시되지 않을 경우, 휴대폰을 연결 해제한 후 다시 연결하십시오.

참고



모든 휴대폰이 차량과 완전히 호환되는 것은 아닙니다. 그러한 경우 연락처가 차량에 표시되지 않습니다.

^[1] 일부 휴대폰은 즐겨찾기를 동기화할 수 없습니다. 이러한 경우, 차량에서 즐겨찾기를 수동으로 추가할 수 있습니다.

12.3.7. 통화 관리

휴대폰이 블루투스를 통해 차량에 연결되어 있을 때 전화를 걸고 받을 수 있습니다. 휴대폰을 전화 장치로 연결해야 합니다.



휴대폰 앱에서 전화 걸기

- 1 홈 보기 또는 앱 보기 에서 휴대폰 앱을 엽니다.
- 2 즐겨찾기(즐거찾기), 최근(최근 통화) 또는 연락처(연락처)에서 연락처를 선택합니다. 또는, 키패드로 전화번호를 입력합니다.
- 3 전화를 걸려는 연락처를 터치합니다.
- 4  버튼을 터치하여 통화를 끝냅니다.

음성 컨트롤을 사용하여 전화를 걸 수도 있습니다.

전화 받기

수신 통화는 중앙 화면에 표시되고 중앙 화면에서 관리됩니다.

- 1 전화를 받거나 거절하려면  또는  버튼을 누릅니다.
- 2  버튼을 터치하여 통화를 끝냅니다.

현재 통화 중에 새 전화 받기

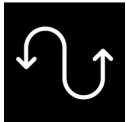

현재 통화 중에 새 전화가 수신되면, 중앙 화면에서 새 전화에 응답할 수 있습니다. 새 전화에 응답하는 동안 원래의 통화는 대기 상태가 됩니다. 통화를 나타내는 심볼을 터치하여 통화 간에 전환하십시오.

마이크 끄기



마이크 심볼을 눌러 마이크를 끕니다. 통화 상대방은 차량에서 말하는 소리를 듣지 못하게 됩니다.

차량 스피커와 휴대폰 스피커 사이의 전환

차량전화기 버튼을 터치하여 차량 스피커와 휴대폰 스피커 사이에서 사운드를 전환합니다.

현재 통화 중에 키패드 사용

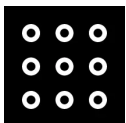

현재 통화 중에 키패드를 사용해야 하는 경우, 중앙 화면에서 키패드 심볼을 터치하여 키패드를 열 수 있습니다. 키패드 보기에 서 나가 통화 보기로 돌아가려면, 키패드 심볼을 다시 터치합니다.

부재중 전화

부재중 전화는 회신할 수 있는 홈 보기에 표시됩니다. 부재중 전화는 중앙 화면 상단의 알림 보기에 표시됩니다.

본 설명서의 내용은 인쇄 당시의 사용자 설명서 상태를 나타내며 향후에는 완전히 유효하지 않을 수 있습니다. 자세한 내용은 면책 조항 전문의 첫 번째 페이지를 참조하십시오.

12.3.8. 문자 메시지 관리하기

휴대폰이 차량에 연결되어 있으면 문자 메시지를 SMS 형태로 수신할 수 있습니다.

차량에서 문자 메시지를 관리하려면 휴대폰을 블루투스^[1]를 통해 휴대폰 기기로 연결해야 하고 사용자는 휴대폰 블루투스 설정에서 알림을 표시하도록 승인해야 합니다.

문자 메시지 수신

휴대폰이 차량에 연결되어 있으면, 새 문자 메시지를 수신할 때 알림이 중앙 화면 상단에 표시됩니다. 화면을 눌러 메시지 재생 여부를 선택합니다.

대화 음소거를 선택할 수도 있습니다. 이 경우, 주행 시 대화를 위한 추가 알림이 표시되지 않습니다.

문자 메시지 표시 안 됨

새 문자 메시지가 휴대폰에는 표시되지만 중앙 화면에는 표시되지 않을 경우, 휴대폰을 연결 해제한 후 다시 연결하십시오.

^[1] 휴대폰이 호환될 경우에만 문자 메시지를 차량에서 관리할 수 있습니다.

12.3.9. 무선 충전기* 사용

터널 콘솔의 고무 재질 버튼에는 Qi 인증 또는 Qi 지원 제품(예: 휴대폰)의 무선 충전을 지원하는 무선 충전기가 있습니다.



장치를 충전하려면 무선 충전을 지원해야 합니다 (Qi 인증 또는 Qi 지원 제품이어야 함). Qi 인증 여부를 확인하려면 장치 제조업체에 문의하십시오.

경고

무선 충전은 심박 박동 조율기 및 기타 의료 장비의 작동에 영향을 미칠 수 있습니다. 이러한 의료 기기를 사용하는 경우 무선 충전 시스템을 사용하기 전에 의사와 상담할 것을 권장합니다.



터널 콘솔의 무선 충전기

무선 충전기 켜기 및 끄기

무선 충전기는 중앙 화면에서 켜거나 끌 수 있습니다. 기본 모드에서는 충전기가 꺼져 있습니다.

- 1 중앙 화면 하단의 설정 으로 이동하여 컨트롤을 누릅니다.
- 2 무선 충전기를 켜지/끄지 선택합니다.
- 3 충전기가 켜졌는지 확인합니다.

무선 충전기 사용

- 1 충전기가 켜져 있는지 확인합니다.
 - 2 충전기에서 다른 모든 물체를 제거합니다.
 - 3 충전할 장치를 충전기 중앙에 놓습니다.
- 기기의 충전이 시작되고  심볼이 중앙 화면 상단에 표시됩니다.

중요

비접촉식 결제용 은행 카드와 같은 NFC(근거리 무선 통신) 기능이 탑재되어 있는 카드나 기타 물체를 충전해야 할 기기와 함께 보관하지 마십시오. 이러한 유형의 물건들을 손상시킬 수 있으며, 충전 작업에 방해가 될 수 있습니다.

참고

- 충전 과정은 충전할 기기의 유형에 따라 다를 수 있습니다. 예를 들어, 충전이 시작되기 전 또는 기기가 완전히 충전되기까지의 시간은 다를 수 있습니다.
- 기기는 충전 중에 심하게 뜨거워질 수 있습니다. 이는 정상입니다.

기기가 충전되지 않는 경우:

- 중앙 화면에서 충전기가 켜져 있는지 확인합니다.
- 충전기에 다른 물체가 없는지 확인합니다.
- 기기가 무선 충전(Qi)을 지원하는지 확인합니다.
- 기기를 들어 올린 후 다시 한번 충전기의 중앙에 놓습니다.
- 기기에 있을 수 있는 모든 셀이나 보호 장치를 제거하십시오.
- 차량이 작동 중인지 확인합니다.
- 주행 시 기기가 충전기에서 미끄러 떨어지지 않았는지 확인하세요.
- 도어 중 어느 것이라도 열리면 몇 초 동안 충전이 중단됩니다.
- 충전 시 기기의 온도가 너무 높아지는 경우에 충전 기능이 꺼집니다.
- 장치에 NFC(Near Field Communication) 기능을 끕니다(장치에 설치된 경우).

충전기 위의 물체가 충전을 방해하는 경우 중앙 화면에 메시지가 표시됩니다.

중요

과열 방지를 위해 충전 중에는 장치와 충전기 주변에 다른 물체를 놓지 마십시오.

* 옵션/액세서리.

본 설명서의 내용은 인쇄 당시의 사용자 설명서 상태를 나타내며 향후에는 완전히 유효하지 않을 수 있습니다. 자세한 내용은 면책 조항 전문의 첫 번째 페이지를 참조하십시오.

12.3.10. 무선 충전기 인증서







국
가/
지역



대만:



NCC 聲明 / NCC statement: 「取得審驗證明之低功率射頻器材，非經核准，公司、商號或使用者均不得擅自變更頻率、加大功率或變更原設計之特性及功能。低功率射頻器材之使用不得影響飛航安全及干擾合法通信；經發現有干擾現象時，應立即停用，並改善至無干擾時方得繼續使用。前述合法通信，指依電信管理法規
定作業之無線電通信。低功率射頻器材須忍受合法通信或工業、科學及醫療用電波輻射性電機設備之干擾。」

국
가/
지역

미국:	<p>FCC Statement:</p> <p>This device complies with Part 15 of the FCC rules. Operation is subject to the following two conditions:</p> <p>(1) This device may not cause harmful interference, and</p> <p>(2) This device must accept any interference received, including interference that may cause undesired operation.</p> <p>Please note that changes or modifications not expressly approved by the party responsible for compliance could void the user's authority to operate the equipment.</p> <p>This equipment has been tested and found to comply with the limits for a Class B digital device, pursuant to part 15 of the FCC Rules. These limits are designed to provide reasonable protection against harmful interference in a residential installation. This equipment generates, uses and can radiate radio frequency energy and, if not installed and used in accordance with the instructions, may cause harmful interference to radio communications. However, there is no guarantee that interference will not occur in a particular installation. If this equipment does cause harmful interference to radio or television reception, which can be determined by turning the equipment off and on, the user is encouraged to try to correct the interference by one or more of the following measures:</p> <ul style="list-style-type: none">— Reorient or relocate the receiving antenna.— Increase the separation between the equipment and receiver.— Connect the equipment into an outlet on a circuit different from that to which the receiver is connected.— Consult the dealer or an experienced radio/TV technician for help. <p>This equipment complies with radio frequency exposure limits set forth by the FCC for an uncontrolled environment.</p> <p>This equipment should be installed and operated with a minimum distance of 20 cm between the device and the user or bystanders.</p> <p>This device must not be co-located or operating in conjunction with any other antenna or transmitter.</p>
베트남:	
브라질:	
아랍에미리트:	
아르헨티나:	
이스라엘:	<p>מספר אישור התאמה מטעם משרד התקשורת: 51-90830</p> <p>חל איסור לבצע פעולות במכשיר שיש בהן כדי לשנות את תכונותיו האלחוטיות של המכשיר, ובכלל זה שינויי תוכנה, החלפת אנטנה מקורית או הוספת אפשרות לחיבור לאנטנה חיצונית, בלא קבלת אישור משרד התקשורת, בשל החשש להפרעות אלחוטיות.</p>
인도네시아:	
잠비아:	

<p>국 가/ 지역</p>	
<p>캐나다:</p>	<p>This device contains licence-exempt transmitter(s)/receiver(s) that comply with Innovation, Science and Economic Development Canada's licence-exempt RSS(s). Operation is subject to the following two conditions: (1) This device may not cause interference; and (2) This device must accept any interference, including interference that may cause undesired operation of the device. L'émetteur/récepteur exempt de licence contenu dans le présent appareil est conforme aux CNR d'Innovation, Sciences et Développement économique Canada applicables aux appareils radio exempts de licence. L'exploitation est autorisée aux deux conditions suivantes: (1) L'appareil ne doit pas produire de brouillage; (2) L'appareil doit accepter tout brouillage radioélectrique subi, même si le brouillage est susceptible d'en compromettre le fonctionnement. This equipment complies with radio frequency exposure limits set forth by the Innovation, Science and Economic Development Canada for an uncontrolled environment. This equipment should be installed and operated with a minimum distance of 20 cm between the device and the user or bystanders. This device must not be co-located or operating in conjunction with any other antenna or transmitter. Cet équipement est conforme aux limites d'exposition aux radiofréquences définies par la Innovation, Sciences et Développement économique Canada pour un environnement non contrôlé. Cet équipement doit être installé et utilisé avec un minimum de 20 cm de distance entre le dispositif et l'utilisateur ou des tiers. Ce dispositif ne doit pas être utilisé à proximité d'une autre antenne ou d'un autre émetteur.</p>
<p>태국:</p>	<p> เครื่องวิทยุคมนาคมนี้ได้รับยกเว้น ไม่ต้องได้รับใบอนุญาตให้มี ใช้ซึ่งเครื่องวิทยุคมนาคมหรือตั้งสถานีวิทยุคมนาคมตามประกาศ กสทช. เรื่อง เครื่องวิทยุคมนาคมและสถานีวิทยุคมนาคมที่ได้รับยกเว้นไม่ต้องได้รับใบอนุญาตวิทยุคมนาคม ตามพระราชบัญญัติวิทยุคมนาคม พ.ศ. ๒๕๖๔</p> <p></p>
<p>필리핀:</p>	<p>ESD-RCE-2231876</p>

12.4. 앱

12.4.1. 앱

앱 보기에서 차량에 미리 설치된 앱에 액세스할 수 있습니다.



중앙 화면 하단의 앱 보기 아이콘  을 터치하여 앱 보기에 액세스하여 라디오*, 내비게이션 시스템 및 전화^[1] 등을 시작하십시오.

일부 앱은 차량이 인터넷에 연결된 경우에만 사용할 수 있습니다.

사용한 모든 앱을 최신 버전으로 업데이트해야 합니다. 이렇게 하면 최신 업데이트와 기능을 이용할 수 있습니다.

앱 종료

앱이 예기치 않게 종료되면 다음을 시도하십시오.

- 앱을 다시 엽니다.
- 앱의 업데이트가 있는지 확인합니다.
 - 앱 보기  를 열고 **Google Play**를 누르세요.  를 눌러 앱을 선택하여 업데이트가 필요한 앱이 있는지 확인합니다. 업데이트가 필요한 앱이 있을 경우 최신 버전으로 업데이트합니다.
- 홈 버튼을 길게(약 20초) 눌러 시스템을 다시 시작합니다.

* 옵션/액세서리.

[1] 마지막으로 사용한 앱을 항상 홈 보기에서 액세스할 수 있습니다.

12.4.2. Volvo ID

Volvo ID는 개인 ID로서, 단일 사용자 이름과 비밀번호를 통해 다양한 서비스를 이용할 수 있게 해줍니다.

Volvo ID는 Volvo Cars 앱을 사용하여 휴대폰에서 차량을 확인할 때 필요합니다.

Volvo ID는 차량, volvoid.eu.volvocars.com/Account [<https://volvoid.eu.volvocars.com/Account/>] 또는 Volvo Cars 앱에서 만들 수 있습니다.

 참고

사용 가능한 서비스는 시간이 흐름과 기기 레벨 및 국가에 따라 다를 수 있습니다.

12.4.3. Volvo ID 생성

Volvo Cars 앱 등을 사용하여 차량에 연결된 볼보 서비스를 이용하기 위해서는, Volvo ID를 생성해야 합니다.

Volvo Cars 앱을 이용해 **Volvo ID** 만들기

본 설명서의 내용은 인쇄 당시의 사용자 설명서 상태를 나타내며 향후에는 완전히 유효하지 않을 수 있습니다. 자세한 내용은 면책 조항 전문의 첫 번째 페이지를 참조하십시오.

- 1 최신 버전의 Volvo Cars 앱^[1]을 휴대폰에 다운로드하십시오.
 - 2 Volvo ID 만들기를 선택합니다.
 - 3 Volvo ID를 만들기 위한 웹 페이지가 표시됩니다.
 - 4 개인 이메일 주소 또는 휴대폰 번호를 입력합니다.
 - 5 명시한 이메일 주소/휴대폰 번호로 자동으로 전송된 지침을 따릅니다.
- Volvo ID가 활성화되었으며 이를 이용하실 수 있습니다.

볼보자동차 웹사이트에서 Volvo ID 만들기

- 1 volvoid.eu.volvocars.com/Account [<https://volvoid.eu.volvocars.com/Account/>]로 이동합니다. Volvo ID 만들기를 선택합니다.
 - 2 개인 이메일 주소 또는 휴대폰 번호를 입력합니다.
 - 3 명시한 이메일 주소/휴대폰 번호로 자동으로 전송된 지침을 따릅니다.
- Volvo ID가 활성화되었으며 이를 이용하실 수 있습니다.

^[1] Apple App Store 또는 Google Play 등을 통해 다운로드할 수 있습니다.

12.5. 인터넷 연결

12.5.1. 온라인 서비스

12.5.1.1. 앱

앱 보기에서 차량에 미리 설치된 앱에 액세스할 수 있습니다.

중앙 화면 하단의 앱 보기 아이콘  을 터치하여 앱 보기에 액세스하여 라디오*, 내비게이션 시스템 및 전화^[1] 등을 시작하십시오.



일부 앱은 차량이 인터넷에 연결된 경우에만 사용할 수 있습니다.

사용한 모든 앱을 최신 버전으로 업데이트해야 합니다. 이렇게 하면 최신 업데이트와 기능을 이용할 수 있습니다.

본 설명서의 내용은 인쇄 당시의 사용자 설명서 상태를 나타내며 향후에는 완전히 유효하지 않을 수 있습니다. 자세한 내용은 면책 조항 전문의 첫 번째 페이지를 참조하십시오.

앱 종료

앱이 예기치 않게 종료되면 다음을 시도하십시오.

- 앱을 다시 엽니다.
- 앱의 업데이트가 있는지 확인합니다.
 - 앱 보기 를 열고 **Google Play**를 누르세요. 를 눌러 앱을 선택하여 업데이트가 필요한 앱이 있는지 확인합니다. 업데이트가 필요한 앱이 있을 경우 최신 버전으로 업데이트합니다.
- 홈 버튼을 길게(약 20초) 눌러 시스템을 다시 시작합니다.

* 옵션/액세서리.

[1] 마지막으로 사용한 앱을 항상 홈 보기에서 액세스할 수 있습니다.

12.5.1.2. Volvo ID

Volvo ID는 개인 ID로서, 단일 사용자 이름과 비밀번호를 통해 다양한 서비스를 이용할 수 있게 해줍니다.

Volvo ID는 Volvo Cars 앱을 사용하여 휴대폰에서 차량을 확인할 때 필요합니다.

Volvo ID는 차량, volvoid.eu.volvocars.com/Account [<https://volvoid.eu.volvocars.com/Account/>] 또는 Volvo Cars 앱에서 만들 수 있습니다.

 참고

사용 가능한 서비스는 시간이 흐름과 기기 레벨 및 국가에 따라 다를 수 있습니다.

12.5.1.3. Volvo ID 생성

Volvo Cars 앱 등을 사용하여 차량에 연결된 볼보 서비스를 이용하기 위해서는, Volvo ID를 생성해야 합니다.

- 1 최신 버전의 Volvo Cars 앱^[1]을 휴대폰에 다운로드하십시오.
 - 2 Volvo ID 만들기를 선택합니다.
 - 3 Volvo ID를 만들기 위한 웹 페이지가 표시됩니다.
 - 4 개인 이메일 주소 또는 휴대폰 번호를 입력합니다.
 - 5 명시한 이메일 주소/휴대폰 번호로 자동으로 전송된 지침을 따릅니다.
- > Volvo ID가 활성화되었으며 이를 이용하실 수 있습니다.



블로자동차 웹사이트에서 Volvo ID 만들기

- 1 volvoid.eu.volvocars.com/Account [<https://volvoid.eu.volvocars.com/Account/>]로 이동합니다. Volvo ID 만들기를 선택합니다.
 - 2 개인 이메일 주소 또는 휴대폰 번호를 입력합니다.
 - 3 명시한 이메일 주소/휴대폰 번호로 자동으로 전송된 지침을 따릅니다.
- > Volvo ID가 활성화되었으며 이를 이용하실 수 있습니다.

^[1] Apple App Store 또는 Google Play 등을 통해 다운로드할 수 있습니다.

12.5.2. 블루투스(Bluetooth)를 통한 인터넷 연결

휴대폰의 인터넷 접속을 공유하여 블루투스(Bluetooth)를 통해 인터넷 연결을 생성합니다.

- 1 휴대폰이 테더링을 지원하고 이 기능이 켜져 있는지 확인합니다.
 - 2 블루투스(Bluetooth)를 통해 차량에 전화를 연결합니다. 중앙 화면 하단의 설정 으로 이동하여 연결을 누른 다음 블루투스를 선택합니다.
 - 3 휴대폰이 이전에 연결된 적이 있는 경우, 사용하려는 휴대폰  표시를 누릅니다. 그렇지 않으면 먼저 새 기기 연결을 선택합니다.
 - 4 표시되는 메시지에서 연결을 승인합니다.
- > 차량이 인터넷에 연결됩니다.

 참고

휴대폰 및 네트워크 서비스 제공사가 테더링(인터넷 연결 공유)을 지원해야 하며 데이터 서비스가 포함되어 있어야 합니다.

12.5.3. 인터넷 연결

차량을 인터넷에 연결하면, 예를 들어 앱을 통해 인터넷 라디오를 듣고 음악 서비스를 이용할 수 있습니다.

차량은 전화 또는 Wi-Fi 네트워크에 연결된 Bluetooth를 통해 인터넷에 연결할 수 있습니다. 일부 국가의 경우에 차량은 차량 내장 모뎀을 통해서도 인터넷에 연결할 수 있습니다^[1]. 차량이 여러 소스에서 동시에 인터넷에 연결되는 경우 첫 번째로 Wi-Fi를 통해, 두 번째로 블루투스(Bluetooth) 연결 휴대폰을 통해, 그리고 마지막으로 차량의 내장 모뎀을 통해 인터넷에 연결됩니다.

^[1] 일부 국가에서는 모뎀을 통한 인터넷 연결을 위해 이용 약관에 동의해야 합니다.



12.5.4. 인터넷 연결 문제

인터넷 연결 상태는 중앙 화면의 왼쪽 상단 모서리에 표시됩니다. 심볼의 모양은 상황에 따라 다를 수 있습니다.

연결 심볼

	차량이 완전히 연결되어 있습니다.
	차량이 모바일 네트워크에 연결되어 있지만 유효한 인터넷 연결을 설정할 수 없습니다.
	모바일 네트워크에 연결되어 있지만 인터넷 연결이 제한되어 있습니다.
	차량이 모바일 네트워크나 인터넷에 연결되어 있지 않습니다.

차량의 인터넷 연결이 끊긴 경우.

- 모바일 데이터 켜기/끄기 - 차량의 인터넷 연결이 명확한 이유 없이 갑자기 끊어지는 경우에 모바일 데이터를 껐다 켜면 도움이 될 수 있습니다.
 1. 중앙 화면 하단의 설정 으로 이동하여 연결을 누릅니다.
 2. 차량 SIM 데이터, Wi-Fi 및 블루투스 기능을 껐다가 다시 켜 연결을 다시 시작합니다.
- 시스템 다시 시작 - 홈 버튼을 20초 동안 눌러 시스템을 다시 시작합니다.
- 모뎀 재부팅 - 성에 제거  버튼을 20초 동안 눌러 차량 모뎀을 재부팅합니다.

 참고

모뎀을 다시 시작한 후 인터넷 연결이 복구되는 데 최대 2분이 걸릴 수 있습니다.

 경고

차량 모뎀을 다시 시작하면 자동 충돌 경보 기능이 비활성화될 수 있으므로 다시 시작하는 동안 차량을 주차해야 합니다.

블루투스(Bluetooth)에 연결된 휴대폰을 통한 연결에 문제가 있을 경우

블루투스(Bluetooth)를 통해 휴대폰을 차량에 연결할 때 어려움을 겪을 경우

- 휴대폰 배터리가 충분히 충전되고 휴대폰이 켜져 있는지 확인합니다.
- 휴대폰과 차량에서 블루투스(Bluetooth) 기능을 활성화했는지 확인합니다.
- 블루투스(Bluetooth) 연결을 했고 차량을 사용할 휴대폰과 연결했는지 확인합니다.
- 가능한 경우 블루투스(Bluetooth)를 통해 다른 휴대폰을 차량에 연결하여 문제가 기기에 있는지 또는 차량에 있는지 확인합니다.

여전히 문제가 계속될 경우:

1. 차량의 블루투스(Bluetooth) 설정에서 이전에 추가한 모든 휴대폰을 지웁니다.
2. 연결하려는 휴대폰을 다시 시작합니다.
3. 휴대폰을 다시 연결해봅니다.

차량의 내장 모뎀을 통해 연결할 때 문제가 있을 경우^[1]

통신 불량으로 인해 차량의 내장 모뎀을 통해 연결하기 어려운 경우, 대신에 Wi-Fi 네트워크 또는 블루투스(Bluetooth)에 연결된 휴대폰을 통해 연결해봅니다.

 참고

차량이 내장 모뎀을 통해 인터넷에 연결하는 동시에 사용자가 블루투스(Bluetooth)에 연결된 휴대폰을 통해 인터넷에 접속하는 것과 같이 여러 경로를 통해 동시에 인터넷에 연결할 경우, 이 경로는 다음 우선 순위에 따라 사용됩니다. 첫 번째로 Wi-Fi 네트워크를 통한 연결이 사용되고, 두 번째로 블루투스(Bluetooth)에 연결된 휴대폰을 통한 연결이 사용되며, 세 번째로 차량 내장 모뎀을 통한 연결이 사용됩니다.

^[1] 내장 모뎀을 통한 연결은 일부 마켓에서만 사용할 수 있습니다.

12.5.5. Wi-Fi를 통한 인터넷 연결

필요한 경우 차량을 Wi-Fi 네트워크에 연결할 수 있습니다.

예를 들어 차량을 Wi-Fi 네트워크가 있는 주택의 외부에 주차할 경우, 또는 휴대폰으로 인터넷을 공유할 경우, 차량을 네트워크에 연결할 수 있습니다.

휴대폰에서 인터넷을 공유하려면 먼저 휴대폰에서 인터넷 공유를 사용 설정하세요.

차량을 Wi-Fi 네트워크에 연결하는 방법:

- 1 중앙 화면 하단의 설정 으로 이동하여 연결을 누릅니다.
- 2 Wi-Fi 줄을 눌러 이용 가능한 네트워크의 목록을 표시합니다. 모든 네트워크가 연결을 허용하는 것은 아닙니다. 연결하려는 네트워크가 사용 가능한 네트워크 목록에 없으면 아래 세부 정보를 참조하십시오.
- 3 원하는 네트워크를 선택하고 해당되는 암호를 입력한 후 연결합니다.

 참고

Android에서 Wi-Fi 액세스 포인트를 사용할 수 있도록 하기 위해 확인된 요구 사항은 다음과 같습니다.

- 암호가 있는 WPA2(CCMP)
 - 비밀번호 필요
- 사용 불가:
 - 암호화되지 않은 네트워크(오픈 네트워크)
 - WPA3.
 - WEP.
 - WPA (TKIP 포함).
- WPS (Wi-Fi Protected Setup) 지원 라우터. WPA2 연결에서도 사용할 수 있습니다 (대부분의 홈 라우터는 WPS 지원됨). 홈 라우터에서 WPS 기능을 사용하도록 설정한 경우 WPS 액세스를 관리할 때 보안이 제한되므로 사용할 수 없습니다. WPS를 사용하여 WPA2 네트워크에 연결하려면 라우터의 WPS를 비활성화합니다.

12.5.6. 차량 모뎀을 통한 인터넷 연결이 제공되는 마켓

아래의 마켓에서는 내장형 차량 모뎀을 통한 인터넷 연결이 제공됩니다.

아래의 마켓에서는 차량 구입일로부터 4년^[1] 동안 차량의 내장 모뎀을 통한 인터넷 연결을 제공합니다. 데이터 로밍은 EU 내 마켓에서만 사용할 수 있습니다.

마켓
그리스
네덜란드
노르웨이
뉴질랜드
대만 ^[2]

본 설명서의 내용은 인쇄 당시의 사용자 설명서 상태를 나타내며 향후에는 완전히 유효하지 않을 수 있습니다. 자세한 내용은 면책 조항 전문의 첫 번째 페이지를 참조하십시오.

마켓
덴마크
독일
루마니아
룩셈부르크
말레이시아
멕시코
미국
벨기에
스웨덴
스위스
스페인
슬로바키아
싱가포르
아이슬란드
아일랜드
영국
오스트리아
이스라엘
이탈리아
인도
인도네시아
일본
중국
체코
캐나다
태국 ^[2]
터키
포르투갈
폴란드
푸에르토리코
프랑스
핀란드
한국
헝가리
호주
홍콩

^[1] 시간은 마켓 및 차량 모델에 따라 다를 수 있습니다.

^[2] 2022 및 2023 EX40 모델과 2023 EC40 모델에는 4년간 커넥티드 서비스가 무료로 제공됩니다. 다른 차량 모델의 경우, 커넥티드 서비스는 1년간 무료입니다.

본 설명서의 내용은 인쇄 당시의 사용자 설명서 상태를 나타내며 향후에는 완전히 유효하지 않을 수 있습니다. 자세한 내용은 면책 조항 전문의 첫 번째 페이지를 참조하십시오.

12.6. 오디오 및 미디어

차량 오디오 시스템은 듣는 사람의 위치와 차량 속도 등을 고려합니다. 중앙 화면에서 라디오*와 음악 앱을 사용할 수 있습니다.

휴대폰 또는 기타 기기를 블루투스(Bluetooth)를 통해 연결합니다. 음악 재생을 위한 미디어 기기로 연결하기를 원하는지 또는 전화 걸기와 연락처 표시 등을 위한 휴대폰 기기로 연결하기를 원하는지 선택합니다.



기기 충전용 USB 포트

음성, 스티어링휠 키패드 또는 중앙 화면으로 기능을 제어합니다.

USB 포트를 사용해 기기를 충전합니다.

* 옵션/액세서리.

12.7. 하드 디스크의 저장 공간

차량 하드 디스크의 사용 가능 공간을 볼 수 있습니다.

다음과 같은 방법으로 이용 가능한 공간을 확인하십시오.

- 1 화면 하단의 설정  을 터치합니다.
- 2 **System** 선택.
- 3 이동: **Storage**.

12.8. 오디오 설정

사운드 재생 품질은 사전설정 되어 있지만 조정할 수도 있습니다.

볼륨

볼륨은 일반적으로 중앙 화면 아래의 볼륨 컨트롤을 이용하거나 스티어링휠의 우측 키패드를 이용하여 조절할 수 있습니다. 이는 음악의 재생, 라디오*, 진행 중인 통화, 활성화 상태의 교통 메시지에 적용됩니다.

볼륨을 조절할 때 확장 메뉴가 중앙 화면에 열립니다. 수신 통화, 알림 및 미디어 플레이어 등의 볼륨을 여기에서 변경할 수 있습니다.

추가 오디오 설정을 하려면 설정(세팅) 으로 이동하여 사운드(사운드)를 터치합니다.

사운드 재생

사운드 시스템은 디지털 신호 처리를 통해 사전 보정됩니다. 이 보정은 스피커, 앰프, 실내 음향, 듣는 사람의 위치 등을 고려합니다. 볼륨 컨트롤의 위치와 차량 속도를 고려하는 동적 보정도 있습니다.

* 옵션/액세서리.

12.9. 미디어 플레이

사용된 미디어 앱과 무관하게, 지금 재생 필드가 중앙 화면에 표시됩니다.

특히, 지금 재생 필드에서 트랙을 일시정지 및 변경할 수 있습니다. 지금 재생 필드를 전체 화면 모드로 확대하면 추가 설정도 할 수 있습니다.

지금 재생 보기 열기

지금 재생 필드의 화살표를 터치하여 필드를 지금 재생 보기로 확대합니다. 이 보기에서 더 많은 설정에 액세스할 수 있습니다. 설정은 사용 중인 앱의 종류에 따라 변경될 수 있습니다. 화살표를 다시 터치하면 지금 재생 보기가 최소화됩니다.

12.10. 온라인 연결 및 엔터테인먼트

차량은 지능형 인터페이스를 탑재하고 있고 디지털 기술을 통해 온라인 연결을 제공합니다. 직관적인 내비게이션 구조에 따라 필요할 때 적절한 지원, 정보 및 엔터테인먼트를 제공할 수 있습니다.

엔터테인먼트, 온라인 연결, 내비게이션 및 운전자와 차량 간의 사용자 인터페이스와 연결된 모든 차내 솔루션에 적용됩니다.

공정 사용 정책

고객이 차량의 일부인 연결 서비스를 사용하는 경우, 본 공정 사용 정책이 적용됩니다.

본 서비스를 사용하는 경우 다음과 같은 행위를 하지 않기로 동의합니다.

본 설명서의 내용은 인쇄 당시의 사용자 설명서 상태를 나타내며 향후에는 완전히 유효하지 않을 수 있습니다. 자세한 내용은 면책 조항 전문의 첫 번째 페이지를 참조하십시오.

- 잘못된 (불법, 음란, 명예 훼손, 협박, 희롱, 증오, 인종 또는 민족 차별) 콘텐츠 전송
- 법률을 위반하는 서비스의 이용
- 상업적인 목적으로 서비스 이용.

고객은 공유 액세스 서비스를 사용합니다. 고객이 대용량의 데이터를 사용하여 다른 사용자 사이에 불균형이 발생할 경우 볼보는 귀하의 서비스 액세스 또는 서비스 사용을 일시적으로 중단할 권리를 보유합니다. 볼보는 기술적인 이유 또는 차량의 기타 기능을 보호하기 위해 귀하의 액세스를 일시적으로 중지할 수도 있습니다. 연결 서비스에 대한 액세스는 모바일 네트워크 서비스 제공 업체의 서드파티 이용 약관이 적용됩니다.

필요한 시점과 장소에서 제공되는 정보

차량의 서로 다른 디스플레이는 올바른 시점에 정보를 제공합니다. 정보는 운전자에 대한 우선순위에 따라 서로 다른 위치에 표시됩니다.

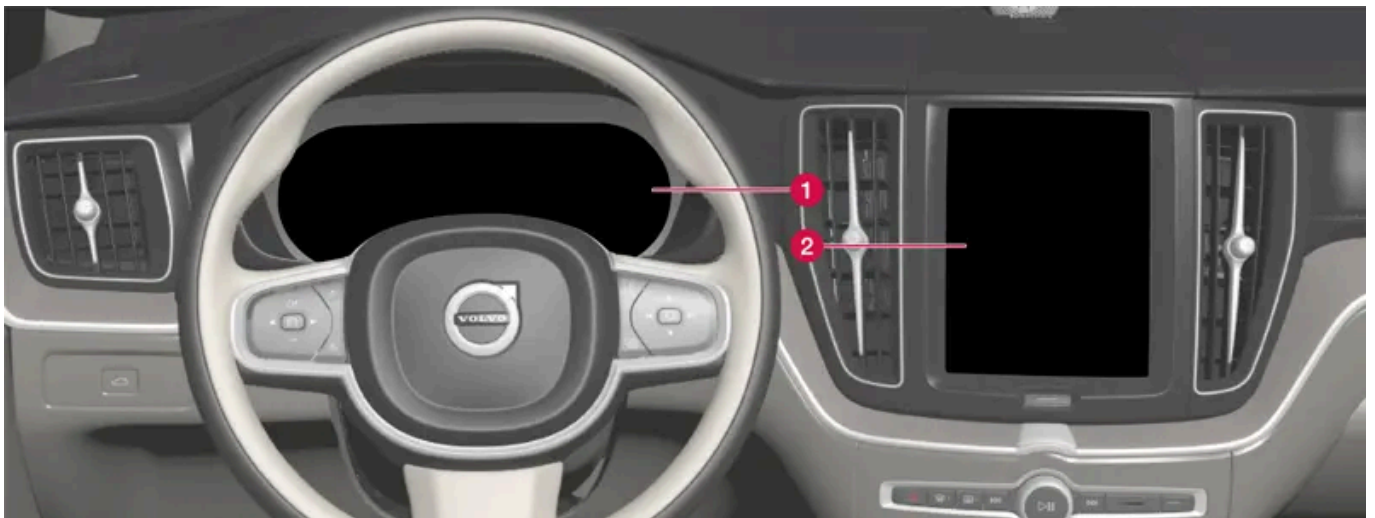

정보의 우선 순위에 따라 여러 종류의 정보가 여러 화면에 표시됩니다.

- 1 운전자 화면에는 속도 정보, 도로표지 정보, 경고 및 표시등 심볼, 배터리 정보 등이 포함됩니다. 운전자 화면에는 수신 통화 또는 재생 중인 곡 트랙의 정보도 표시될 수 있습니다. 이 화면은 스티어링 휠의 두 키패드를 통해 작동됩니다.
- 2 온도조절 시스템, 엔터테인먼트 시스템 및 시트 위치와 같은 차량의 일차 기능의 다수는 중앙 화면에서 제어됩니다. 중앙 화면에는 내비게이션 정보 및 도로표지 정보 등도 표시됩니다. 중앙 화면에 표시된 정보에 대해서는 운전자 또는 필요한 경우 차량 내의 다른 사람이 조치를 취할 수 있습니다.

i 참고

장갑을 끼면 터치스크린 응답이 제한되거나 방해됩니다.

헤드업 디스플레이*



헤드업 디스플레이는 운전자가 가능한 한 빨리 처리해야 하는 선택된 정보를 표시합니다. 이러한 정보에 포함되는 예로는 교통 경보, 속도 정보 및 내비게이션 정보를 들 수 있습니다. 도로 표지 정보 및 길러오는 전화도 헤드업 디스플레이에 표시됩니다. 이 화면은 스티어링 휠의 우측 키패드와 중앙 화면을 통해 작동할 수 있습니다.

음성 제어 시스템

음성 제어 시스템은 운전자가 스티어링 휠에서 손을 뗄 필요 없이 사용할 수 있습니다. 이 시스템은 사람의 언어를 이해할 수 있습니다. 음성 제어를 사용하면 곡의 재생, 전화 걸기, 온도 높이기, 문자 메시지 읽기 등을 실시할 수 있습니다.

* 옵션/액세서리.

12.11. 약관 및 데이터 수집 승인

여러 약관과 데이터 수집에 관한 메시지가 중앙 화면에 표시될 수 있습니다. 데이터 수집은 더 나은 차량 기능, 안전 기능 및 앱 기능 등을 제공하기 위해서 이루어집니다.

차량을 처음 사용할 때, 중앙 화면에 여러 설정을 하도록 돕기 위한 가이드가 표시됩니다. 가이드와 더불어 여러 종류의 약관과 정보 수집에 대한 동의 여부를 묻는 확인 메시지가 표시됩니다.

다음과 같은 경우에 동의 여부를 묻는 확인 메시지가 표시될 수 있습니다.

- 앱과 서비스의 최초 사용
- 새 사용자 프로필
- 사용자 프로필 로그아웃 및 삭제
- 소유권 변경
- 설정 재설정

개인 설정에 액세스하려면:

본 설명서의 내용은 인쇄 당시의 사용자 설명서 상태를 나타내며 향후에는 완전히 유효하지 않을 수 있습니다. 자세한 내용은 면책 조항 전문의 첫 번째 페이지를 참조하십시오.

- 1 중앙 화면에서  버튼을 누릅니다.
- 2 그 다음 개인정보 보호정책을 누릅니다.
- 3 **Volvo** 개인정보 보호 설정, **Google**과 데이터 공유 또는 **Google**의 법적 정보 선택.

일부 설정은 관리자 권한을 가진 프로필에서만 설정할 수 있습니다.

13. Volvo Assistance와 Volvo Cars 앱

13.1. Volvo Assistance

13.1.1. Volvo Assistance

루프 콘솔에 있는 SOS 및 SOS 버튼은 차량 시동이 걸리지 않거나 펑크가 나거나 사고가 발생한 경우나 기타 긴급 시에 관련하여 추가적인 안전과 지원을 제공할 수 있습니다.



이러한 기능은 차량의 지붕에 있는 SOS 및 SOS 버튼을 통해 사용할 수 있습니다.

사고가 발생할 경우, 구급차 또는 경찰과 같은 긴급 지원을 사고 현장에 파견할 수 있습니다. 펑크 등 긴급하지 않는 문제가 발생하는 경우에는 긴급 출동 서비스를 요청할 수 있습니다.

i 참고

SOS 버튼은 사고가 나거나 아프거나 차량 및 탑승자를 외부에서 위협할 경우에만 사용해야 합니다. SOS 기능은 긴급 상황에만 사용할 수 있습니다. 남용하면 추가 요금이 발생할 수 있습니다.

SOS 버튼은 차량 사용에 관한 질문이나 긴급 출동 서비스가 필요한 경우 등 기타 도움을 받을 수 있습니다.

Volvo Assistance 시스템

루프의 버튼은 차량의 안전 및 경보 시스템과 잠금 및 온도조절 등 차량의 기타 시스템에 연결되어 있습니다. 차량에는 Volvo Assistance 및 Volvo Cars 앱과의 통신을 위한 내장 모뎀이 있습니다. 차량의 위치를 파악하는 데 GNSS(Global Navigation Satellite System)가 사용됩니다.

개인 데이터의 처리

본 설명서의 내용은 인쇄 당시의 사용자 설명서 상태를 나타내며 향후에는 완전히 유효하지 않을 수 있습니다. 자세한 내용은 면책 조항 전문의 첫 번째 페이지를 참조하십시오.

서비스와 관련하여 모든 기능을 사용할 수 있으려면 개인 데이터를 포함하여 특정 정보를 처리해야 합니다. [volvocars.com/intl/legal](https://www.volvocars.com/intl/legal) [https://www.volvocars.com/intl/legal]에서 약관 및 개인정보 보호정책에 대한 상세 정보를 읽으십시오.

Volvo Assistance에 연락

Volvo Assistance에 연락하려면 차량의 SOS 버튼 또는 Volvo Cars 앱을 사용합니다.

 참고

Volvo Assistance와 통화한 내용이 모두 기록될 수 있습니다.

13.1.2. Volvo Assistance을 이용한 긴급 지원

긴급 상황이 발생할 경우 SOS 버튼을 눌러 Volvo Assistance 또는 긴급 콜 센터에 연락합니다.

Volvo Assistance^[1]

질병의 경우, 또는 차량 또는 탑승자에 대한 외부의 위협이 있을 경우 도움을 요청하려면 SOS 버튼을 2초 이상 눌러 Volvo Assistance에 수동으로 알릴 수 있습니다. 차량이 Volvo Assistance에 전화를 걸면 다른 정보와 함께 차량의 위치가 포함된 메시지가 전송됩니다.

- 1 Volvo Assistance는 차량의 운전자와 통화를 하고 긴급 상황의 정도와 도움이 필요한지 여부를 알아내려 시도합니다.
- 2 그런 다음 Volvo Assistance는 필요한 지원(경찰, 구급차, 차량 구조 등)을 받기 위해 연락합니다.

통화를 할 수 없는 경우에 Volvo Assistance는 적절한 조치를 통해 지원을 제공하는 관련 당국에 연락합니다.

응급 콜센터^[2]

질병 시, 또는 차량 또는 탑승자에 대한 외부의 위협이 있을 경우 도움을 요청하려면, SOS 버튼을 2초 이상 눌러 응급 콜센터에 수동으로 알릴 수 있습니다.

- 1 응급 콜센터는 차량의 운전자와 통화를 하고 응급 상황의 정도와 도움이 필요한지 여부를 알아내려 시도합니다.
- 2 긴급 전화 센터는 필요한 지원팀을 보냅니다(경찰, 구급차, 견인차 등).

i 참고

SOS 버튼은 사고가 나거나 아프거나 차량 및 탑승자를 외부에서 위협할 경우에만 사용해야 합니다. SOS 기능은 긴급 상황에만 사용할 수 있습니다. 남용하면 추가 요금이 발생할 수 있습니다.

 버튼은 차량 사용에 관한 질문이나 긴급 출동 서비스가 필요한 경우 등 기타 도움을 받을 수 있습니다.

i 참고

SOS 버튼은 사고가 나거나 아프거나 차량 및 탑승자를 외부에서 위협할 경우에만 사용해야 합니다. SOS 기능은 긴급 상황에만 사용할 수 있습니다. 남용하면 추가 요금이 발생할 수 있습니다.

 버튼은 차량 사용에 관한 질문이나 긴급 출동 서비스가 필요한 경우 등 기타 도움을 받을 수 있습니다.

^[1] 제공되는 서비스는 국가에 따라 다릅니다.

^[2] Volvo Assistance가 제공되지 않는 국가에 적용됩니다.

13.1.3. Volvo Assistance을 통한 자동 충돌 경보

충돌이 발생할 경우, 차량은 Volvo Assistance 또는 긴급 콜 센터에 자동으로 보고하며, 이를 통해 긴급 지원팀이 파견될 수 있습니다.

Volvo Assistance^[1]

차량의 안전 시스템이 트리거되면(예: 안전벨트 프리텐셔너 또는 에어백 작동 레벨의 사고) 차량은 자동으로 Volvo Assistance에 전화하고 차량의 위치 등이 포함된 메시지가 전송됩니다.

- 1 Volvo Assistance는 차량의 운전자와 통화를 하고 충돌의 정도와 도움이 필요한지 여부를 알아내려 시도합니다.
- 2 그런 다음 Volvo Assistance는 필요한 지원(경찰, 구급차, 차량 구조 등)을 받기 위해 연락합니다.

통화를 할 수 없는 경우에 Volvo Assistance는 적절한 조치를 통해 지원을 제공하는 관련 당국에 연락합니다.

응급 콜센터 [2]

차량의 안전 시스템이 트리거되면(예를 들어 안전벨트 프리텐셔너 또는 에어백이 활성화되는 수준의 사고가 발생하면) 신호가 응급 콜센터로 직접 자동 전송됩니다.

- 1 긴급 전화 센터는 차량의 운전자와 통화를 하고 충돌의 정도와 도움이 필요한지 여부를 알아내려 합니다.
- 2 긴급 전화 센터는 필요한 지원팀을 보냅니다(경찰, 구급차, 견인차 등).

[1] 제공되는 서비스는 국가에 따라 다릅니다.

[2] Volvo Assistance가 제공되지 않는 국가에 적용됩니다.

13.1.4. Volvo Assistance을 이용한 도난 차량 추적

차량 도난이 의심되면, Volvo Cars 앱을 통해 Volvo Assistance 서비스 센터에 연락하여 차량 위치를 파악하십시오. [1]

차량의 도난 또는 기타 무단 사용이 발견된 경우 차량 소유자와 경찰 및 Volvo Assistance는 차량 추적에 동의할 수 있습니다.

 참고

이는 관련 키로 차량이 열리고 도난 피해를 입은 경우에도 적용됩니다.

다음은 수행해야 합니다.

- 1 Volvo Assistance에 연락하여 차량 추적에 도움이 필요하다고 말씀하십시오. 추적이 시작됩니다.
- 2 경찰에 신고합니다.
- 3 Volvo Assistance에 다시 연락하여 경찰 사건 번호를 알려주십시오.
- 4 Volvo Assistance에서는 경찰에 차량 위치를 알립니다.

 참고

차량을 추적하기 위한 조건은 문제를 경찰에 보고하는 것입니다. Volvo Assistance은 경찰에만 정보를 제공합니다.

[1] 제공되는 서비스는 국가에 따라 다릅니다.

13.1.5. 주행 중의 Volvo Assistance

타이어가 펑크 나거나 연료가 모두 소진되었거나 배터리가 방전되는 경우 등에  버튼을 또는 Volvo Cars 앱으로 지원을 요청할 수 있습니다.

루프의  버튼을 2초 이상 누르면 Volvo Assistance와 통화할 수 있습니다. 이것의 목적은 필요한 지원에 대해 합의하는 것입니다. 차량 위치를 포함하는 메시지가 Volvo Assistance로 전송됩니다.

참고

SOS 버튼은 사고가 나거나 아프거나 차량 및 탑승자를 외부에서 위협할 경우에만 사용해야 합니다. SOS 기능은 긴급 상황에만 사용할 수 있습니다. 남용하면 추가 요금이 발생할 수 있습니다.

 버튼은 차량 사용에 관한 질문이나 긴급 출동 서비스가 필요한 경우 등 기타 도움을 받을 수 있습니다.

긴급 출동 서비스 비용

신규 볼보 차량 구입 시 최초 X년^[1] 동안의 긴급 출동 서비스 비용이 포함됩니다. 대부분의 국가에서는 이 시간이 경과한 후 긴급출동 서비스가 무료로 제공됩니다. 단 볼보 공식 서비스 센터에서 차량이 정기 서비스를 받은 경우에 한합니다. 볼보 딜러는 긴급 출동 서비스 계약의 상태에 대한 정보를 제공할 수 있습니다.

긴급 출동 서비스 계약이 만료된 경우에도 도로에 복귀하는데 도움을 받을 수 있습니다. 이러한 경우에는 제공된 서비스에 대한 비용 지불이 요청됩니다.

참고

유효한 긴급출동 서비스 계약이 없는 경우, 추가 비용이 발생할 수 있습니다.

^[1] 국가에 따라 다릅니다.

13.1.6. Volvo Assistance을 통해 고객 서비스

차량 사용에 대한 질문이 있을 경우  버튼을 눌러 Volvo Assistance^[1]에 문의할 수 있습니다.

본 서비스는 24시간 이용할 수 있습니다.

Volvo Cars 앱의  탭을 통해서도 Volvo Assistance에 연락 할 수 있습니다.

^[1] 제공되는 서비스는 국가에 따라 다릅니다.

13.1.7. Volvo Assistance 대기 배터리 *

주 배터리가 차단되어도 Volvo Assistance용 대기 배터리가 사용되어 여전히 시스템을 사용 할 수 있습니다.

대기 배터리의 사용 수명은 제한되어 있습니다. 배터리 서비스나 교체가 필요하면 운전자 화면에 eCall 서비스 요망 메시지가 표시됩니다.

메시지가 지속적으로 표시되는 경우에는 볼보 공식 서비스 센터에 연락하십시오.

* 옵션/액세서리.

13.1.8. 국외 Volvo Assistance

지원 서비스는 마켓마다 다를 수 있습니다.

SOS 버튼을 누르면 항상 차량이 현재 위치한 국가의 Volvo Assistance 또는 긴급 콜 센터에 연결됩니다.

📞 버튼을 누르면 항상 고객의 자국 Volvo Assistance에 연결됩니다.

자세한 정보는 볼보 딜러에 문의하십시오.

13.2. Volvo Cars 앱

13.2.1. Volvo Cars 앱* 시작하기

Volvo Cars 앱을 시작하려면 특정 준비 사항을 완료해야 합니다.

Volvo Cars 앱 탐색

딜러로부터 자동차를 인수하기 전에 무료 Volvo Cars 앱을 다운로드하여 데모 모드에서 체험해 보십시오. 데모 모드에서 대다수 기능을 확인할 수 있고 이 앱의 작동 방식을 알 수 있습니다.

Volvo ID 및 Volvo Cars 앱을 차량에 연결

Volvo Cars 앱을 사용하려면 Volvo ID가 필요합니다. Volvo ID를 만든 후 앱을 차량에 연결해야 합니다.

디지털 서비스가 탑재된 중고 차량 구입

디지털 서비스가 탑재된 중고 차량을 구입한 경우에 서비스가 작동하도록 하려면 이전 소유자의 데이터를 삭제하고 사용자의 상세 정보를 추가해야 합니다. 지원을 받으려면 볼보 딜러를 방문하십시오.

* 옵션/액세서리.

본 설명서의 내용은 인쇄 당시의 사용자 설명서 상태를 나타내며 향후에는 완전히 유효하지 않을 수 있습니다. 자세한 내용은 면책 조항 전문의 첫 번째 페이지를 참조하십시오.

13.2.2. Volvo Cars 앱*과 호환되는 기기

Volvo Cars 앱은 다양한 모바일 기기 및 운영 체제와 호환됩니다.

Volvo Cars 앱은 iPhone, iPad, Apple Watch 및 Android 폰에서 사용할 수 있습니다. 이 앱은 Apple App Store 또는 Google Play에서 무료로 다운로드 할 수 있습니다.

Volvo Cars 앱이 가능한 잘 작동하도록 하려면 해당 장치에 맞는 최신 버전으로 앱을 업데이트하십시오. 버전 및 운영 체제에 대한 기술 요구 사항 및 장치 모델과의 호환성에 대한 자세한 내용은 앱 다운로드 위치에서 확인할 수 있습니다.

참고

불보는 언제든지 구 버전 앱의 지원을 중지하거나 기존 앱 스토어에서 중단할 권리가 있습니다.

인터넷 연결

앱은 인터넷을 통해 차량과 통신합니다. 따라서 사용자의 모바일 장치가 인터넷에 연결^[1]되어 있어야 사용자의 명령을 실행할 수 있습니다.

* 옵션/액세서리.

[1] 인터넷을 사용할 때는 데이터가 전송되고(데이터 트래픽) 비용이 부과될 수 있습니다.

13.2.3. Volvo Cars 앱*과 차량의 연결

Volvo Cars 앱은 차량을 장기간 사용하지 않으면 닫히도록 프로그래밍되어 있습니다.

며칠 후 이 시스템은 배터리를 절약하기 위해 비활성화됩니다. 그 시점에서 특정 앱 기능을 사용할 수 없습니다. 차량을 시동하면 시스템은 즉시 완전하게 이용할 수 있도록 합니다.

경고

시스템의 서비스는 Volvo Assistance 파트너가 모바일 서비스를 제공하고 기술이 적용되는 지역에서만 작동합니다.

휴대폰과 마찬가지로 공기 중 장애물이나 낮은 송신기 커버 밀도로 인해 연결이 불가능 할 수 있습니다. (예: 인구 밀도가 낮은 지역).

* 옵션/액세서리.

13.2.4. Volvo Cars 앱*

Volvo Cars 앱^[1]을 사용하면 다양한 앱 기능을 통해 차량과 연결을 유지할 수 있습니다.^[2]

예를 들어, 차량을 잠그거나 잠금 해제하고 출발 전에 차량의 온도 조절을 시작하기 위한 옵션이 있습니다.^[3]

Volvo Cars 앱 다운로드

Volvo Cars 앱은 Apple App Store 또는 Google Play에서 무료로 다운로드할 수 있습니다. 앱을 데모 모드로 실행하면 차량에 연결하지 않은 상태에서 여러 앱 기능을 시도해 볼 수 있습니다.

인터넷 연결이 필요합니다

Volvo Cars 앱을 사용하는 경우 사용자의 모바일 기기가 인터넷을 통해 데이터를 보내고 받습니다. 데이터 약정이 없는 경우에는 통신사가 데이터에 대한 요금을 부과할 수 있습니다. 앱을 해외에서 사용하는 경우에는 데이터 로밍 요금이 부과될 수 있습니다. 상세 정보는 통신사에 문의하십시오.

참고

온도조절 및 잠금/잠금해제 등의 차량 기능을 원격으로 작동시키려면 루프 버튼용 데이터 공유를 활성화해야 합니다.

* 옵션/액세서리.

^[1] 특정 국가에만 해당됩니다.

^[2] 차량과 모바일 장치 모두 모바일 네트워크나 인터넷에 연결되어야 합니다.

^[3] 사용 가능한 기능은 국가 및 차량 모델에 따라 다를 수 있습니다.

13.2.5. 차량에 Volvo Cars* 앱 연결

Volvo Cars 앱 서비스를 사용하려면, 먼저 앱을 차량에 연결해야 합니다.

주 사용자(관리자)가 자신의 앱을 차량에 연결하면 차량의 더 많은 사용자를 추가할 수 있습니다.

차량에 Volvo Cars 앱을 연결합니다

차량이 모바일 커버리지 지역에 있어야 하고 모바일 장치가 인터넷에 연결되어 있어야 합니다.

시작하기 전에 Volvo ID 및 VIN이 있어야 합니다. Volvo ID는 Volvo Cars 앱에 로그인할 때 만들 수 있고, VIN은 앞유리나 중앙 화면에서 찾을 수 있습니다.

주 사용자(관리자)인 경우, 차량의 모든 키를 지니고 있어야 합니다. 다른 사용자의 경우, 차량 키 중 하나만 있으면 됩니다. 앱을 차량에 연결할 첫 번째 사용자는 소유자 프로필에 로그인하고 차량 키 모두를 지니고 있어야 합니다.



1 차내에 앉으십시오.

본 설명서의 내용은 인쇄 당시의 사용자 설명서 상태를 나타내며 향후에는 완전히 유효하지 않을 수 있습니다. 자세한 내용은 면책 조항 전문의 첫 번째 페이지를 참조하십시오.

- 2 볼보 Volvo ID를 사용하여 Volvo Cars 앱에 로그인한 후 앱의 지침을 따릅니다. 앱에 이미 차량이 연결되어 있고 다른 차량을 추가하려면 , 연결된 차량 및 차량 추가 버튼을 선택합니다.

 참고

한 단계 높은 맞춤형 경험과 지원 혜택을 누릴 수 있으려면 모든 사용자가 개인 Volvo ID를 만들 것을 권장합니다.

- 3 Volvo Cars 앱을 위한 데이터 공유가 활성화되어 있는지 확인하십시오. 중앙 화면에서 을 누르고 개인정보 보호, Volvo 개인정보 보호 설정 및 Volvo Cars 앱을 선택하십시오.
- 4 앱을 차량에 연결하는 메뉴로 이동하려면 로 이동하여 프로필을 선택한 후 Volvo Cars 앱 장치를 선택합니다.
- 5 중앙 화면과 Volvo Cars 앱의 설명을 따릅니다.

Volvo Cars 앱에서 관리자과 비관리자 간의 차이

다른 프로필을 위해 연결할 수 있으려면 차량의 오너 프로필을 앱에 연결해야 합니다. 관리자 역할이 할당되려면 앱이 연결될 때 차량의 키가 모두 차량에 있어야 합니다.

앱에서 관리자인 사용자는 다음을 할 수 있습니다.

- 어떤 휴대폰 또는 기타 기기가 차량에 연결되어 있는지 확인
- 자신과 다른 연결된 휴대폰/기기를 차량에서 제거.

앱에서 관리자가 아닌 사용자는 다음을 할 수 있습니다.

- 자신의 휴대폰/기기가 차량과 연결되어 있는지 확인
- 차량에서 자신의 휴대폰/기기 제거.

Volvo Cars 앱에서 연결된 여러 차량 간의 전환

여러 차량을 Volvo Cars 앱에 연결한 경우, 다음과 같은 방법으로 이러한 차량 간에 전환합니다.

- 1  탭으로 이동합니다.
- 2 연결된 차량을 선택합니다.
- 3 해당 차량을 강조 표시하고 이 차량으로 전환 버튼을 선택합니다.

Volvo Cars 앱 사용 관련 팁

Volvo Cars 앱이 제대로 작동하지 않을 경우 앱과 연결하는 차량이 이동 통신 영역의 옥외 개방된 공간에 귀하의 모바일 장치의 인터넷 연결이 안정되어 있는지 확인 하십시오. 문제가 해결되지 않는 경우는 [volvocars.com/intl/support](https://www.volvocars.com/intl/support) [<https://www.volvocars.com/intl/support>]에 액세스하여 Volvo Cars 앱에 대한 자주 묻는 질문 섹션을 확인하거나 볼보자동차의 고객 서비스에 문의하십시오.

차량이 중고인 경우에 차량의 Volvo Assistance 접속이 활성화 상태인지 확인해야 합니다.

본 설명서의 내용은 인쇄 당시의 사용자 설명서 상태를 나타내며 향후에는 완전히 유효하지 않을 수 있습니다. 자세한 내용은 면책 조항 전문의 첫 번째 페이지를 참조 하십시오.

* 옵션/액세서리.

13.2.6. Volvo Cars 앱*을 이용한 원격 차량 시동

Volvo Cars 앱을 사용하여 차량을 원격으로 시동하면 차량 실내 온도를 쾌적한 온도로 난방 또는 냉방할 수 있습니다.^[1]

차량의 원격 시동 시 염두에 두어야 하는 사항

이 기능을 사용하기 전에 다음과 같은 요건이 충족되어야 합니다.

- 차량이 잠겨 있어야 합니다.
- 차량 내에 차량 키가 없어야 합니다.
- 보닛이 잠겨 있어야 합니다.
- 차량이 주차되어 있어야 하고 변속기가 주차 위치에 있어야 합니다.
- 엔진이 작동 중이지 않아야 합니다.
- 차량이 통제 하에 있어야 합니다.
- 차량 내부와 주변에 사람이나 동물이 없어야 합니다.
- 차량이 충분히 환기되지 않는 밀폐된 공간/지역 내부에 주차되어 있지 않아야 합니다.
- 차량과 직접 접촉하고 있는 사람(예: 서비스 센터에서 정비 중인 사람 또는 차량 근처에서 노는 어린이)에게 위험이 없어야 합니다.
- 법률에 따라 설정된 시간에 이 기능의 사용이 허용되어 있어야 합니다.



시스템은 차량 시동을 걸기 전에 다음과 같은 사항도 점검합니다.

- 엔진 상태가 정상인지 여부(중대 결함 코드 없음).
- 충분한 연료 레벨(8 리터(2.11 미국 갤론) 이상).

Volvo Cars 앱에서 사용자 권고사항도 찾을 수 있습니다.

차량의 원격 시동

현지 환경 규정 및 법률에 따라 차량을 시동할 수 있는 위치에 차량을 두고 시동을 겁니다.

- 1  탭으로 이동하여  아이콘을 탭합니다.
- 2 몇 분(1-15분) 내에 주행을 시작할 것인지 입력합니다. 차량을 시동하고자 한다는 점을 확인한 후 PIN 코드, 암호, 패턴, TouchID 또는 FaceID와 같은 전화의 잠금 해제 방법을 사용하여 신원을 증명합니다.

i 참고

안전상의 이유로 Volvo Cars 앱을 통해 원격 시동을 건 후에는 자동차를 주행할 수 없습니다. 이 기능은 운전자가 브레이크 페달을 밟고 시동 스위치 다이얼을 돌릴 때까지 활성 상태를 유지합니다.

Volvo Cars 앱에서 이 기능을 연속해서 두 번 켤 수 있습니다. 그런 다음에는 키를 사용하여 차량 시동을 건 후에 다시 앱을 통해 이 기능을 켤 수 있습니다.

추운 날씨에 원격 시동을 걸면 시트 열선, 열선 실내 미러, 뒷유리 등의 기능도 자동으로 활성화됩니다.

실내 온도 조절장치 원격 시동

차량의 시동을 걸지 않고도 실내 온도 조절장치를 원격으로 시작할 수 있습니다.^[2] 실내 온도 조절장치의 원격 시작에 대한 내용은 별도 섹션에서 읽어보십시오.

* 옵션/액세서리.

^[1] 특정 국가에만 해당됩니다.

^[2] Plug-in Hybrid 및 연료 히터가 장착된 차량에 적용됩니다.

13.2.7. Volvo Cars 앱*에서 기능 잠금

Volvo Cars 앱은 현재의 잠금장치 상태를 표시하며 사용자는 원격으로 차량을 잠그거나 잠금 해제할 수 있습니다.

잠금장치 기능은  탭에서 찾을 수 있습니다.

i 참고

올바르지 않은 잠금 상태가 표시되면,  탭에서 잠금 기능을 열고 15-20초 동안 기다리십시오.

* 옵션/액세서리.

13.2.8. Volvo Cars 앱*의 바로 가기

Volvo Cars 앱에서 제공되는 기능에 바로 가기를 만들 수 있습니다.

3D Touch

3D Touch를 사용하여 Volvo Cars 앱^[1]의 일부 기능을 위한 바로가기를 이용할 수 있습니다.

온도 조절 장치 켜기 및 도어 잠금 해제 기능과 같은 바로가기 등을 이용하려면 전화의 앱 아이콘을 확실하게 누르십시오.

본 설명서의 내용은 인쇄 당시의 사용자 설명서 상태를 나타내며 향후에는 완전히 유효하지 않을 수 있습니다. 자세한 내용은 면책 조항 전문의 첫 번째 페이지를 참조하십시오.

Volvo Cars 앱과 주소 공유

일부 서드파티 앱은 Volvo Cars 앱과의 주소 공유를 지원합니다^[2].

* 옵션/액세서리.



^[1] 특정 iPhone 모델에 적용됩니다. 상세 정보는 제조사의 웹사이트를 참조하십시오.

^[2] 폰 모델 및 OS 버전에 따라 다를 수 있습니다.

13.2.9. Volvo Cars 앱*을 이용한 온도 조절 장치 원격 켜기

차량에 온도 조절 패키지*가 장착된 경우, 온도 조절 장치를 즉시 켜거나 차량을 사용할 시간을 설정할 수 있습니다.^[1] 후자의 경우 온도 조절 장치가 자동으로 켜져 출발 전에 실내 온도를 조정합니다.

온도 조절 장치 직접 켜기

- 1  탭으로 이동하여  을 탭합니다.
 - 2 스타트 버튼을 누릅니다.
- > 실내온도 조절장치가 기동하여 30분 동안 작동합니다.

자동변속기 차량의 경우 차량을 원격으로 시동하여 편안한 온도까지 도달 시간을 단축하는 옵션도 있습니다. 별도의 섹션에 나와 있는 차량의 원격 시동에 대해 읽으십시오.

온도 조절 장치 타이머 설정

출발 전에 실내를 난방하기 위해서 실내온도 조절장치가 자동으로 기동하도록 타이머를 설정할 수 있습니다. 최대 8개의 타이머를 설정하기 위한 옵션이 있습니다. 각 타이머는 시간, 날짜 및 요일을 선택하여 설정할 수 있으며 매주 설정을 반복할지 여부를 선택할 수도 있습니다.

 탭의  에서 타이머를 설정합니다.

기타 온도 조절 설정

추운 날씨에서는 운전석 시트, 조수석 시트 및 스티어링 휠의 히터가 ^[2] 자동으로 작동합니다.



* 옵션/액세서리.

^[1] 특정 국가에만 해당됩니다.

^[2] 스티어링 휠 열선이 장착된 차량에 적용됨.

13.2.10. Volvo Cars 앱*을 이용한 공기 정화 원격 켜기

Volvo Cars 앱을 사용하여 차량의 공기 정화*를 원격으로 시작하여 출발 전 공기 질을 개선할 수 있습니다.

- 1  탭으로 이동하여 을 누릅니다 (공기 정화).
- 2 스타트 버튼을 누릅니다.

* 옵션/액세서리.

13.2.11. Apple Watch에서의 Volvo Cars 앱* 사용

일부 Volvo Cars 앱 기능은 Apple Watch를 사용하여 액세스할 수 있습니다(예를 들어 주차 시 온도 조절 시작/정지 및 차량 잠금/잠금 해제).

Volvo Cars 앱이 휴대폰에 설치되어 있고 차량에 연결된 경우에 이 앱 기능은 사용자의 휴대폰과 페어링된 Apple Watch에서 자동으로 이용할 수 있습니다.

Apple Watch에서 컨트롤할 수 있는 기능^[1]:

- 주차 시 온도 조절 (시작/정지).
- 차량 원격 시동 (시동/정지)
- 도어 (잠금/잠금 해제)
- 차량의 경적 및/또는 방향 표시기를 몇 초 동안 작동시킴으로써 차량의 위치를 확인합니다.
- 예상 주행 가능 거리 확인.
- 지도에서 차량의 위치를 볼 수 있습니다.

Apple Watch와 휴대폰 페어링

Apple Watch와 휴대폰 페어링 방법에 대한 지침 및 이에 대한 기술 요구 사항은 Apple의 웹사이트를 참조합니다.

기술 요건

해당 운영 체제에 대한 기술 요구 사항 및 다양한 모바일 모델에 대한 호환성에 대한 정보는 해당 앱 스토어의 정보 페이지에서 찾을 수 있습니다.

* 옵션/액세서리.

[1] 시간의 경과에 따라 제공되는 기능이 다를 수 있습니다.

13.2.12. Volvo Cars 앱*과 차량의 분리

Volvo Cars 앱을 제거하기 전에 앱과 차량 사이의 연결이 분리되었는지 자동차 소유 종료 절차가 앱에서 올바르게 완료되었는지 확인해야 합니다. 단순히 Volvo Cars 앱을 제거하면 향후 차량과 연결할 때 문제가 발생할 수 있습니다.

Volvo Cars 앱으로 소유권 해지

차량을 판매하는 경우 소유 종료 절차 및 Volvo Cars 앱과 차량의 연결 해제를 앱 관리자 계정에서 수행해야 합니다. 앱에 액세스할 수 없는 경우에는 볼보 딜러에 연락하여 차량을 팔고자 한다는 점을 설명하세요.

소유권을 종료하고 링크를 삭제하려면 다음 단계를 따르십시오.

- 1  탭의 연결된 차량으로 이동합니다.
- 2 해당 차량을 선택합니다.
- 3 나는 더 이상 이 볼보 차량을 소유하지 않습니다.을 누르고 앱의 지침을 따릅니다.
 - 소유권을 종료하면 사용자 이력 및 기타 사용자 계정이 삭제됩니다. 또한 차량의 자동 초기화 설정이 발생해 프로필, 사용자 데이터, 연결된 키, 개인 설정 등이 삭제됩니다.

Volvo ID는 개인적인 것으로서 차량을 판매할 때 변경하거나 삭제할 필요가 없습니다.

딜러 시스템에서 자신의 연락처 상세 정보를 삭제하려면 볼보 딜러에 연락하세요.

차량과 등록된 전화기의 연결 해제

차량과 등록된 전화 링크는 Volvo Cars 앱 또는 차량의 중앙 화면에서 조작하여 해제할 수 있습니다. 관리자 권한이 있으면 차량에 등록된 모든 휴대폰을 보고 해제할 수 있습니다. 관리자 권한이 없는 경우 자신의 휴대폰만 보고 해제할 수 있습니다.

Volvo Cars 앱을 통해

- 1  탭의 연결된 차량으로 이동합니다.
- 2 해당 차량을 선택합니다.
- 3 등록을 취소하려는 장치 옆에 있는 연결 해제를 누른 후 앱의 지침을 따르십시오.

중앙 화면을 통해

- 1  항목으로 이동합니다.
- 2 프로필을 선택합니다.
- 3 Volvo Cars 앱 장치를 선택합니다.

본 설명서의 내용은 인쇄 당시의 사용자 설명서 상태를 나타내며 향후에는 완전히 유효하지 않을 수 있습니다. 자세한 내용은 면책 조항 전문의 첫 번째 페이지를 참조하십시오.

4 등록을 취소하려는 휴대폰을 탭한 다음 이 전화기 페어링 해제를 선택합니다.

* 옵션/액세서리.

13.2.13. Volvo Cars 앱*이 차량에 연결될 때 소유주를 변경

명의 변경 시 이전 소유자를 연결 해제하고 새 소유자에게 Volvo Cars 앱을 차량에 연결할 수 있도록 옵션을 제공하는 데 필요한 단계가 몇 가지 있습니다.

차량 판매

이전 소유자는 차량과 Volvo Cars 앱 사이의 연결을 삭제해야 합니다. 소유권이 종료되면 차량의 자동 초기화 설정이 발생해 프로필, 사용자 데이터, 연결된 키, 개인 설정 등이 삭제됩니다.

차량 구매

새 소유자는 Volvo Cars 앱을 차량에 연결해야 합니다.

국가 변경 시 소유자 변경

차량을 구입했을 때나 다른 국가로 수입했을 때에는 추가적인 조치가 필요합니다. 자세한 내용은 딜러에 문의하세요.

* 옵션/액세서리.

14. 내비게이션

14.1. 목적지 입력

14.1.1. T map AUTO를 이용한 경로 안내 생성

검색 필드에 목적지를 입력하고 T map AUTO에서 경로 안내를 만듭니다.

- 1 홈 화면 또는 앱 화면 에서 T map AUTO를 엽니다.
- 2 검색창에 주소 또는 지명을 입력하십시오.
 - > 경로가 제안되고 지도에 표시됩니다. 유료 도로 및 고속도로를 피하도록 설정된 경우 도로 선택에 영향을 줄 수 있습니다.
- 3 다른 도로를 선호하는 경우 다른 경로를 선택합니다.
- 4 내비게이션 시작
 - > 운전자 화면 및 음성 안내 지침이 시작됩니다.

NUGU auto를 사용하여 T map AUTO를 음성으로 제어할 수도 있습니다.

참고

위의 지침은 일반적인 설명이고 타사 공급업체를 포함합니다. 가용성, 절차 및 기능은 변경되거나 변형 될 수 있습니다.

경고

다음 사항에 유의하십시오.

- 도로에 모든 주의를 집중하고 운전에만 신경을 쓰십시오.
- 적용되는 교통 법규를 따르고 올바른 판단을 하며 운전하십시오.
- 도로 조건에 영향을 미치는 날씨 상태나 계절로 인해 일부 권장사항은 신뢰성이 떨어질 수 있습니다.

기존 경로에 경유지 추가

- 1 새로 검색을 한 후 경유지를 선택합니다.

본 설명서의 내용은 인쇄 당시의 사용자 설명서 상태를 나타내며 향후에는 완전히 유효하지 않을 수 있습니다. 자세한 내용은 면책 조항 전문의 첫 번째 페이지를 참조하십시오.

> 경로가 재설정됩니다.

내비게이션 화면의 여행 정보

T map AUTO에 경로를 입력하면 내비게이션 화면에 다음 주행 정보가 표시됩니다.

- 소요 시간
- 경유지까지의 거리
- 도착 예정 시간, ETA^[1]
- 다음 경유지

내비게이션 화면에서 직접 이동 경로를 종료 할 수 있습니다.

표시되는 정보는 다음 경유지와 관련이 있습니다. 경유지가 더 이상 없을 때까지 여행의 최종 목적지가 표시되지 않습니다.

[1] 도착 예정 시간

14.2. T map AUTO

T map AUTO 앱은 지도를 포함하고 교통 정보, 길 안내 및 적절한 주유소/충전소를 찾기를 제공합니다.

 차량이 인터넷에 연결되어 있을 때 T map AUTO를 사용할 수 있습니다.

차량의 정보는 다른 장치의 정보와 동일합니다

T ID 계정을 활성 사용자 프로필에 연결해 서비스를 더욱 개인에 맞게 이용할 수 있습니다. 집, 직장, 즐겨 찾기 및 최근 목적지와 같은 모바일 T map에 설정된 목적지가 표시됩니다. 기기와 차량이 동일한 T ID 계정에 로그인된 경우 기기에서 변경이 이루어지면 T map AUTO에서도 변경이 이루어집니다.

음성 인식 시스템

NUGU auto를 사용하여 T map AUTO를 음성으로 제어할 수도 있습니다.

 참고

위의 지침은 일반적인 설명이고 타사 공급업체를 포함합니다. 가용성, 절차 및 기능은 변경되거나 변형 될 수 있습니다.



경고

다음 사항에 유의하십시오.

- 도로에 모든 주의를 집중하고 운전에만 신경을 쓰십시오.
- 적용되는 교통 법규를 따르고 올바른 판단을 하며 운전하십시오.
- 도로 조건에 영향을 미치는 날씨 상태나 계절로 인해 일부 권장사항은 신뢰성이 떨어질 수 있습니다.

14.3. T map AUTO 사용

스티어링 휠 키패드를 통해 운전자 화면 및 중앙 화면에 T map AUTO를 표시하고 관리합니다. 음성 컨트롤을 사용해 T map AUTO를 관리할 수도 있습니다.

T map AUTO 열기 및 닫기



T map AUTO를 열려면 중앙 화면의 해당 아이콘을 누릅니다. 앱을 닫으려면 홈 버튼을 누릅니다.

실행 시 지도와 현재 교통 정보를 보여줍니다.

바로 가기

내비게이션 화면에는 여러 가지 단축키가 있으며 각 단축키는 T map AUTO에서 검색을 시작할 수 있습니다.

- 충전소 또는 주유소
- 주차장
- 음식점
- 집
- 직장

T map AUTO에 경로가 입력되면, 타일의 바로 가기는 현재의 안내를 취소 또는 계산 단축키가 대신합니다. 사용 가능한 단축키는 차량 모델에 따라 다를 수 있습니다.



참고

위의 지침은 일반적인 설명이고 타사 공급업체를 포함합니다. 가용성, 절차 및 기능은 변경되거나 변형 될 수 있습니다.



경고

다음 사항에 유의하십시오.

- 도로에 모든 주의를 집중하고 운전에만 신경을 쓰십시오.
- 적용되는 교통 법규를 따르고 올바른 판단을 하며 운전하십시오.
- 도로 조건에 영향을 미치는 날씨 상태나 계절로 인해 일부 권장사항은 신뢰성이 떨어질 수 있습니다.

14.4. T map AUTO 업데이트

T map AUTO는 최신 버전으로 업데이트하는 것이 좋습니다.

다운로드할 T map AUTO에 대한 업데이트가 있으면 알림이 표시됩니다. 안정적인 내비게이션 서비스를 위해서는 최신 버전의 지도가 필요할 수 있습니다.

최신 버전은 최신 업데이트 및 기능을 보장합니다. T map AUTO를 업데이트하려면 차량이 인터넷에 연결되어 있어야 합니다.

14.5. 지도 데이터 캐시

T map AUTO는 지도 데이터를 자동으로 다운로드하여 저장하고 차량이 일시적으로 오프라인 되거나 인터넷 연결 상태가 불안정한 경우에도 T map AUTO에 지도를 표시할 수 있도록 합니다.

지도 데이터는 현재 위치를 기반으로 자동 다운로드되며 차량의 인터넷 연결이 일시적으로 불안정할 때 사용됩니다. 안전한 운전을 위해 캐시된 지도 데이터에 의존하지 마십시오. 캐시된 지도 데이터는 삭제될 수 있습니다.

참고

위의 지침은 일반적인 설명이고 타사 공급업체를 포함합니다. 가용성, 절차 및 기능은 변경되거나 변형 될 수 있습니다.

14.6. T map AUTO의 설정

T map AUTO에 대한 대부분의 설정은 앱 설정에서 직접 지정됩니다. 아래에 몇 가지 예 목록이 나와 있습니다.

음성 안내 수준

예를 들어 단속 카메라 경고 및 기타 특정 안내만 듣고 자하는 경우 음성 안내 수를 설정하십시오.

지도 화면 설정

예를 들어, 텍스트 크기, 속도와 같은 동적 정보 표시 또는 지도를 주야간 모드로 표시할지 여부를 설정합니다.

내 계정과 동기화

설정 메뉴의 T ID 또는 OPT를 통해 휴대폰의 T map과 동기화할 수 있습니다.

음성 안내 볼륨

중앙 화면 또는 스티어링휠의 우측 키패드에서 볼륨 컨트롤을 돌리십시오. 중앙 화면에 확장 가능한 메뉴가 열립니다. 음성 안내의 볼륨을 설정합니다.

i 참고

위의 지침은 일반적인 설명이고 타사 공급업체를 포함합니다. 가용성, 절차 및 기능은 변경되거나 변형 될 수 있습니다.

14.7. T map AUTO를 이용한 전기차 전용 기능

T map AUTO의 일부 기능은 전기차에만 해당됩니다. 일부 기능은 간단한 설명과 함께 나열되어 있습니다.

언급된 기능은 예일 뿐입니다.

배터리 관련 기능은 전기 장비의 사용, 차량 속도, 주행 스타일 등에 의해 영향을 받습니다.

충전소 필터링

기본적으로 지도에는 사용 가능한 충전소만 표시됩니다. 어댑터를 사용하여 차량을 충전 할 수 있는 다른 유형의 충전 스탠드를 추가 할 수 있습니다.

도착시 배터리 잔량

T map AUTO는 목적지에 도착했을 때 예상 배터리 잔량을 보여줍니다.

자동 충전소 추가

현재 배터리 레벨이 목적지에 도달하는 데 충분하지 않은 것으로 계산되는 경우에 T map AUTO가 충전소를 경유지로 자동으로 추가합니다. 이 변경은 취소 할 수 있습니다. 자동 추가된 충전소를 제거 할 수 있습니다.

예상 최소 충전 시간

경로에 충전소가 중간 목적지로 추가된 경우 T map AUTO는 해당 충전소에서의 예상 최소 충전 시간을 표시하여 총 이동 시간과 ETA^[1]를 알려줍니다.

i 참고

위의 지침은 일반적인 설명이고 타사 공급업체를 포함합니다. 가용성, 절차 및 기능은 변경되거나 변형 될 수 있습니다.

지도상 주행 가능 거리

"지도상 주행 가능 거리"는 차량의 주행 가능 거리를 지도에 표시합니다.

^[1] 도착 예정 시간

14.8. 운전자 화면의 T map AUTO

운전자 화면은 지도뿐만 아니라 지시 사항과 함께 목적지에 대한 안내를 보여줄 수 있습니다. 목적지가 설정되지 않은 경우에도 지도가 계속 표시할 수 있습니다.

운전자 화면에서 선택한 화면 모드에 따라 다른 양의 지도 및 안내 정보가 표시됩니다. 운전자 화면 정보의 예,

- 다음 작동을 보여주는 화살표
- 다음 작동까지의 거리
- 다음 교차로 또는 방향
- 차선 정보

Turn-by-Turn이라 하는 안내 포인트는 운전자 화면을 통한 명확한 안내를 제공하므로 운전자가 도로에서 눈을 떼 필요가 최소화됩니다.

14.9. T map AUTO의 목적지

T map AUTO에 여러 목적지 유형을 입력할 수 있습니다.

검색 필드에 여러 목적지 유형을 입력할 수 있습니다. 주소 외에도 박물관과 같은 특정 목적지를 입력하고 목적지까지 길안내를 요청할 수 있습니다. 충전소, 식당 및 호텔과 같은 보다 일반적인 검색을 수행한 다음 검색 결과 중 하나를 대상으로 선택하여 길찾기를 할 수 있습니다.

T ID 계정이 차량에 로그인 되어 있는 경우에 다른 기기에서 설정된 집, 직장, 즐겨찾기, 최근 목적지 등이 지도에 표시될 수 있습니다.

 참고

네트워크 불안정성은 기능에 부정적인 영향을 줄 수 있습니다.

14.10. T map AUTO의 온라인 기능

전체 T map AUTO 기능을 사용하려면 차량에 인터넷 연결이 필요합니다.

T map AUTO는 충전소 및 연결된 T ID 계정의 교통 정보 및 정보로 지속적으로 업데이트됩니다.

연급된 기능은 예일 뿐입니다.

교통 정보

교통이 느린 경우 속도에 따라 오렌지색 또는 빨간색 선이 표시됩니다. 차량 연결이 끊어지면 컬러 라인이 더 이상 최신 상태가 아니기 때문에 몇 분 후에 사라집니다. 다시 연결되면 업데이트된 교통 정보가 다시 표시됩니다. 지도에는 도로 공사 또는 사고와 같은 도로의 여러 유형의 장애물에 대한 정보도 표시됩니다.

다른 빠른 경로가 있고 경로에 사고나 다른 장애물이 있는 경우 T map AUTO는 다른 경로를 제안합니다.

다른 경로

원하는 목적지를 입력하면 다른 경로와 함께 경로가 제안됩니다. 이러한 제안은 시스템 설정, 교통 정보, 예상 거리 및 이동 시간과 같은 요소를 기반으로 합니다. 다른 경로가 제안되면 현재 경로를 그대로 사용하거나 다른 경로를 변경할지 여부를 선택할 수 있습니다. 운전 중 경로를 변경하면 교통 체증을 피하기 위해 현재 도로 상황에 따라 **T map AUTO**가 동적으로 경로를 변경하여 안내합니다.

휴대폰에서 차량으로 목적지 보내기

차량이 인터넷에 연결되어 있는 경우 활성 **T ID** 계정에 로그인하면 휴대폰의 **T map**에서 차량에 목적지를 보낼 수 있습니다.

참고

위의 지침은 일반적인 설명이고 타사 공급업체를 포함합니다. 가용성, 절차 및 기능은 변경되거나 변형 될 수 있습니다.

15. 휠 및 타이어

15.1. 휠 교환

15.1.1. 휠 교환

휠 교환은 항상 올바르게 수행해야 합니다. 휠 탈거 및 장착 지침과 기억할 중요 사항은 아래에 나와 있습니다. 타이어 치수가 차량에서 사용하도록 승인되었는지 확인합니다.

경고

- 교통이 번잡한 환경에서 휠을 교환해야 하는 경우에 탑승자는 안전한 위치에 서 있어야 합니다.
- 타이어를 교환할 때에는 차량에 맞게 설계된 잭* 을 사용합니다. 모든 작업을 할 때에는 지지대를 사용하여 차량을 고정합니다.
- 잭으로 차량을 올렸을 때에는 절대로 차량 밑으로 들어가거나 신체의 일부를 차량 아래로 넣지 마십시오.
- 차량을 잭으로 올리는 경우에 탑승자는 차량에서 내려야 합니다.

중요

차에 제공된 잭*은 고장난 타이어를 교체할 때와 같이 가끔씩 짧은 시간 동안만 사용하게 되어 있습니다. 차량을 들어 올릴 때, 그 모델 전용 잭만을 사용하십시오. 차량을 더 자주 또는 타이어 교환에 필요한 시간 이상으로 잭으로 들어올리려면 정비용 잭을 사용해야 합니다. 정비용 잭을 사용할 때는 정비용 잭에 달려 오는 설명서를 참조하십시오.

잭을 사용하지 않을 때는 트렁크 바닥 아래의 수납 공간에 보관되어야 합니다. 잭을 사용하기 전에, 크랭크를 아래로 돌려서 잭을 맞춰주세요.

휠 분리하기

시작하기 전에 모든 지침을 주의하여 읽습니다. 차량을 올리기 전에 필요한 공구를 꺼냅니다.

- 1 교통량이 많은 장소에서 타이어를 교체하는 경우 비상등을 작동시키고 안전 삼각대를 세우십시오.
- 2 반드시 주차 브레이크를 걸고 기어 위치를 P에 넣어주세요.
- 3 휠의 지면 접촉부 앞과 뒤에 킴목을 놓습니다. 예를 들어 무거운 킴목 또는 커다란 돌을 사용합니다.

- 4 견인 고리와 휠 렌치* 를 정지 위치까지 함께 돌려 끼웁니다.

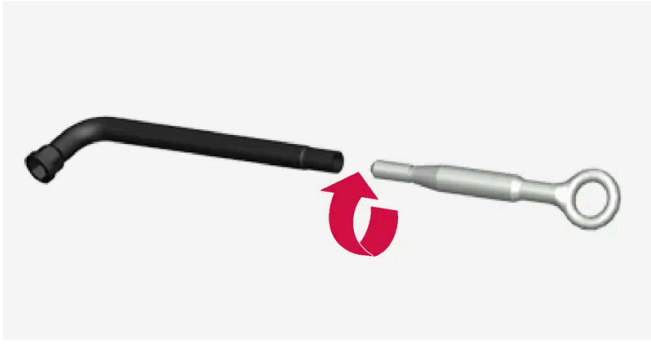

- 5 적절한 공구를 사용하여 휠 볼트에서 플라스틱 캡을 탈거하거나 휠 캡을 당겨 빼냅니다.



- 6 차량이 여전히 지면에 있는 상태에서, 휠 볼트 렌치/견인 고리를 사용하여 휠 볼트를 아래로 눌러 시계 반대 방향으로 1/2-1 바퀴 돌립니다. 항상 잠금 휠 볼트부터 시작합니다*.
- 7 차량을 잭을 사용하여 안전하게 올리는 방법에 대한 지침을 따릅니다.
- 8 차량을 휠을 분리하여 자유롭게 움직이기에 충분한 높이로 올립니다. 휠 볼트를 탈거하고 휠을 분리합니다.

휠 장착

- 1 휠과 허브 사이의 표면을 세척합니다.
- 2 휠을 장착합니다. 앞뒤 휠/타이어의 치수가 다른 차량의 경우 올바른 치수의 휠/타이어를 제자리에 장착합니다. 휠 볼트를 완전히 조입니다.
휠 볼트의 나사산에는 윤활제를 사용하지 않아야 합니다.
- 3 차량을 낮춰 휠이 돌 수 없도록 합니다.
- 4 휠 볼트를 대각선 방향으로 교차하여 조입니다. 휠 볼트는 올바르게 조여야 합니다. 140 Nm(103 ft-lb)으로 조여야 합니다. 토크 렌치

를 사용하여 조임 토크를 점검합니다.



5 타이어 장비에 따라 다음:

- 잘 맞도록 하기 위해 가이드 마커를 사용하고, 휠 캡을 다시 휠 너트에 위치시킨 후 제위치가 되도록 누릅니다.
- 휠 볼트에 다시 플라스틱 캡을 끼웁니다.

6 타이어 공기압을 점검하고 새 타이어 공기압을 타이어 공기압 모니터링 시스템*에 저장합니다.

! 경고

타이어를 교체한 후 며칠 후에 휠볼트를 다시 조여야 할 수 있습니다. 온도 차이나 진동으로 휠볼트가 고르게 조여지지 않을 수 있습니다.

i 참고

- 타이어에 공기를 주입한 다음에는 노면에서 튀는 돌 등으로 밸브가 손상되지 않도록 밸브에 더스트 캡을 씌우십시오.
- 더스트 캡은 플라스틱으로 된 것을 사용하십시오. 금속으로 된 것은 녹이 슬어 돌리기가 어렵게 될 수 있습니다.

* 옵션/액세서리.

15.1.2. 잭 *

잭은 타이어 교환 등의 작업을 위해 차량을 올리는 데 사용할 수 있습니다.



! 중요

차에 제공된 잭*은 고장난 타이어를 교체할 때와 같이 가끔씩 짧은 시간 동안만 사용하게 되어 있습니다. 차량을 들어 올릴 때, 그 모델 전용 잭만을 사용하십시오. 차량을 더 자주 또는 타이어 교환에 필요한 시간 이상으로 잭으로 들어올리려면 정비용 잭을 사용해야 합니다. 정비용 잭을 사용할 때는 정비용 잭에 딸려 오는 설명서를 참조하십시오.

잭을 사용하지 않을 때는 트렁크 바닥 아래의 수납 공간에 보관되어야 합니다. 잭을 사용하기 전에, 크랭크를 아래로 돌려서 잭을 맞춰주세요.

잭은 올바른 위치로 돌려 접어야 공간을 확보할 수 있습니다.

i 참고

레벨 컨트롤을 장착 차량에 적용*: 차량에 에어 서스펜션이 장착된 경우, 차량을 들어 올리기 전에 비활성화되어 있어야 합니다.

* 옵션/액세서리.

15.1.3. 휠볼트

휠볼트는 휠을 허브에 부착하는 데 사용됩니다.

볼보가 테스트하고 승인하고 볼보 순정 액세서리인 림만 사용합니다.

휠볼트의 조임 토크를 토크 렌치로 확인합니다.

휠 볼트의 나사산에는 윤활제를 사용하지 않아야 합니다.

 경고

타이어를 교체한 후 며칠 후에 휠볼트를 다시 조여야 할 수 있습니다. 온도 차이나 진동으로 휠볼트가 고르게 조여지지 않을 수 있습니다.

 중요

휠 볼트는 140 Nm(103 ft-lb)으로 조여야 합니다. 과도하게 조이거나 느슨하게 조이면 너트와 볼트가 손상될 수 있습니다.

잠금 휠볼트 키트*

잠금 휠볼트를 풀거나 조일 때는 코드 홈에 완전히 끼워질 때까지 렌치로 잠금 볼트를 돌리십시오. 휠을 탈거할 경우에는 잠금 휠볼트에서 시작합니다. 휠을 장착할 때에는 록 스크류로 마무리합니다.

 중요

휠볼트를 풀거나/조일 때는 굵히는 힘을 사용하지 않도록 주의합니다. 이로 인해 잠금 볼트와 휠 렌치의 홈이 손상되면 휠을 장착/탈거할 수 없습니다.

휠 렌치*를 사용하지 않을 때는 트렁크 바닥 아래 발포재 블록의 제 위치에 보관해야 합니다. 서비스 센터를 방문해야 하는 경우 공구를 사용할 수 있도록 꼭 제 위치에 보관하도록 하십시오. 렌치를 분실한 경우에는 볼보 딜러에 문의하십시오.

* 옵션/액세서리.

15.1.4. 스페어 휠/타이어*

스페어 휠/타이어(Temporary Spare 타입)는 펑크 난 정상 타이어를 임시로 교체하는 데 사용할 수 있습니다.

스페어 타이어는 임시용으로만 고안되었습니다. 차에 스페어 타이어를 부착했을 때는 가능한 한 빨리 일반 타이어로 교체하십시오.

차에 스페어 타이어를 부착하면 지상고가 낮아져 차의 주행 특성이 바뀔 수 있습니다. 차에 스페어 타이어(Temporary Spare: 템포러리 타입)를 부착했을 때는 자동 세차장에서 세차하지 마십시오.

스페어 타이어를 어느 위치에 부착했든 권장 타이어 공기압을 유지해야 합니다.

스페어 타이어가 손상된 경우 볼보 딜러에서 새 타이어를 구입할 수 있습니다.

 경고

- 차에 스페어 타이어를 부착했을 때는 80 km/h (50 mph)를 초과하는 속도로 운전하지 마십시오.
- 차에 두 개 이상의 임시형 스페어 타이어(Temporary Spare)를 부착하고 운전하지 마십시오.
- 스페어 휠을 장착한 상태로 주행하는 동안에는 차량의 주행 특성이 다를 수 있습니다. 스페어 휠은 가능한 한 빨리 정상 휠로 교체해야 합니다.
- 스페어 휠은 정상 휠보다 작으며, 이로 인해 차량의 지상고에 영향을 줍니다. 높은 연석에 주의하고 차량을 기계 세차하지 마십시오.
- 스페어 휠에는 제조사가 권장하는 타이어 공기압을 적용하십시오.
- AWD 차량의 경우에 뒷차축의 구동은 해제할 수 있습니다.
- 앞차축에 스페어 휠이 장착된 경우에는 스노 체인을 동시에 사용할 수 없습니다.
- 스페어 휠은 수리하지 않아야 합니다.

 중요

차에 치수가 서로 다른 타이어를 부착하거나 차에 제공된 스페어 타이어 이외의 스페어 타이어를 부착하고 운전해서는 안 됩니다. 치수가 다른 타이어를 사용하면 회전 원주의 차이로 인해 차량의 변속기에 심각한 손상이 발생할 수 있습니다.

앞쪽 타이어 및 뒤쪽 타이어에 크기가 다른 타이어 또는 휠을 장착하도록 설계되어 있는 차량의 경우 앞차축과 뒷차축에는 동일한 유형 및 제조업체의 타이어를 사용해야 합니다.

 참고

차량에는 스페어 휠/타이어가 장착되지 않은 경우 타이어 수리 키트가 장착됩니다.

* 옵션/액세서리.

15.1.5. 스페어 휠/타이어 취급 *

스페어 휠/타이어는 이 지침을 따라 취급하시기 바랍니다.

스페어 타이어 꺼내기



그림은 일반적 장착 상태를 나타내며 실제 장착 상태는 이와 다를 수 있습니다.

스페어 휠/타이어는 트렁크 바닥 아래의 스페어 휠/타이어 공간에 있습니다. 스페어 휠은 차체에 부착되는 볼트로 고정됩니다. 발포재 블록에는 휠 교환에 필요한 모든 공구가 포함되어 있습니다.

- 1 트렁크 바닥을 접어 올립니다.
- 2 고정 나사를 풀니다.
- 3 스페어 타이어를 들어 꺼냅니다.

핑크 난 타이어 보관

- 1 스페어 타이어를 제자리에 고정하는 장착 나사를 다시 끼웁니다.

중요

고정 나사가 차체에 고정된 경우 고정 나사의 하부를 풀려고 하지 마십시오. 파손의 위험이 있습니다.

고정 나사의 하단 부착물이 스페어 타이어 아래의 차체로부터 느슨해지면, 구멍에 다시 끼우고 시계 방향으로 돌려 다시 부착합니다.

경고

48 V 배터리 차량의 경우, 나사가 차체 대신에 배터리 박스에 장착되어 있습니다. 스페어 타이어를 탈거했을 때 고정 나사의 하부가 여전히 장착되어 있을 경우, 손상된 타이어를 다시 제자리에 장착할 때 끼임 부상을 방지하기 위해서 고정 나사를 탈거해야 합니다.

- 2 공구를 발포재 블록의 올바른 위치에 넣습니다.
- 3 트렁크 바닥을 아래로 접어 핑크난 타이어를 트렁크에 넣습니다.

* 옵션/액세서리.

15.1.6. 스노 체인

겨울에 스노 체인과 스노 타이어를 사용하면 차의 트랙션(접지력)이 개선될 수 있습니다.

볼보는 18인치보다 큰 휠에는 스노 체인을 사용하지 않을 것을 권장합니다.

볼보는 이외의 다른 휠에는 스노 체인을 사용하지 않을 것을 권장합니다^[1].

- 7x16 ET 37 215/60
- 7x17 ET 40.5 225/50
- 8x18 ET 42 235/45

! 경고

차량, 타이어, 휠 림에 맞는 단방향 형식의 순정 볼보 스노 체인(또는 동급품)을 사용하십시오.

스노 체인에 대해 잘 모르는 경우에는 볼보 공식 서비스 센터에 연락할 것을 권장합니다. 차에 맞지 않는 스노 체인을 사용하면 차가 손상될 수 있고 사고가 날 수도 있습니다.

스노 체인을 사용하면 타이어 압력 모니터링 시스템*^[2]에 문제가 발생할 수 있습니다.

! 중요

스노 체인을 사용할 때는 다음 제한 사항이 적용됩니다.

- 항상 제조사의 장착 지침을 주의하여 따르십시오. 체인을 최대한 팽팽하게 하여 장착하고 정기적으로 체인 장력을 조정하십시오.
- 스노 체인은 프런트 휠에만 사용해야 합니다(AWD 차량에도 적용).
- 순정 타이어 및 휠과 다른 크기의 액세서리, 애프터마켓 또는 "특수" 타이어와 휠이 장착된 경우 등에는 스노우 체인을 사용하지 마십시오. 체인과 브레이크, 서스펜션 및 차체 구성품 사이에 충분한 거리를 유지해야 합니다.
- 스노 체인을 장착하기 전에 스노 체인의 사용과 관련한 현지 규정을 확인하십시오.
- 체인 제조사의 지정 최고 속도를 초과하여 주행하지 마십시오. 어떤 경우에도 **50 km/h (30 mph)**를 초과하여 주행하지 마십시오.
- 스노 체인을 장착하고 주행할 때 과속 방지턱, 웅덩이 또는 급회전을 피하십시오.
- 맨땅에서 주행하지 마십시오. 스노 체인과 타이어 모두가 마모됩니다.
- 스노 체인을 장착하고 주행하면 차량의 주행 특성에 부정적 영향을 줄 수 있습니다. 급회전과 휠이 잠긴 상태의 제동을 피하십시오.
- 너무 팽팽한 체인은 브레이크 구성품에 영향을 주므로 사용하지 마십시오.

스노 체인에 대한 자세한 내용은 볼보 서비스 센터에 문의하여 확인할 수 있습니다.

^[1] 차량에 장착할 수 있는 휠은 모델과 국가에 따라 다를 수 있습니다.

* 옵션/액세서리.

^[2] Indirect Tyre Pressure Monitoring System (ITPMS)

15.1.7. 스노 타이어

스노 타이어는 겨울에 사용하기 적합한 타이어입니다.

스노 타이어는 정해진 치수의 것을 사용하는 것이 권장됩니다. 스노 타이어의 치수는 엔진의 종류에 따라 달라집니다. 스노 타이어를 사용하려면 형식이 맞는 스노 타이어를 네 바퀴 모두에 부착해야 합니다.

스노 타이어를 부착할 때 참고할 점

일반 타이어와 겨울(스노) 타이어 사이에서 교체할 때는 이들 타이어가 차의 어느 쪽에 부착되어 있었는지 표시해 두십시오(예: 좌측에 부착되어 있었을 때는 **L**로 표시하고 우측에 부착되어 있었을 때는 **R**로 표시).

본 설명서의 내용은 인쇄 당시의 사용자 설명서 상태를 나타내며 향후에는 완전히 유효하지 않을 수 있습니다. 자세한 내용은 면책 조항 전문의 첫 번째 페이지를 참조하십시오.

볼보 딜러에 연락하여 가장 적합한 휠림 및 타이어 타입이 어느 것인지에 대한 조언을 구하십시오.

스파이크 타이어

차에 스파이크 타이어를 부착했을 때는 **500-1000 km(300-600마일)**를 조심스럽게 운전하여 스파이크가 타이어에 적절히 자리잡도록 해야 합니다. 스파이크가 타이어에 적절히 자리잡으면 타이어 자체와 스파이크의 수명이 길어집니다.

참고

스파이크 타이어 사용에 관한 법률은 다를 수 있습니다. 항상 현지 법률과 규정을 따르십시오.

트레드 깊이

얼음이나 진흙이 덮인 도로나 낮은 기온은 정상적인 도로나 높은 기온보다 타이어에 부담을 많이 줍니다. 볼보는 이를 고려하여 트레드 깊이가 **4 mm(0.15인치)**에 미달하는 스노 타이어는 사용하지 않는 것을 권장합니다.

15.1.8. 펑크

차량 통행이 많은 장소에서 타이어 펑크가 발생할 경우 비상등을 켭니다.

안전을 생각합니다. 가능하면 차량을 안전한 장소로 이동합니다. 필요한 경우 긴급 출동 서비스를 호출합니다.

가능한 경우 차량 통행이 적은 쪽으로 하차합니다.

반사 조끼를 입은 다음 안전 삼각대를 세워 다른 도로 사용자들에게 적시에 위험을 경고합니다.

타이어 수리

차량에는 타이어 수리 키트(TMK) 또는 스페어 타이어*가 장착됩니다. 사용자 지침에 대해서는 관련 정보를 참조하십시오.

* 옵션/액세서리.

15.1.9. 공구 키트

견인, 휠 교환 등에 유용한 공구가 차량 트렁크에 보관되어 있습니다.



차량에 있을 수 있는 공구의 예.

- 1 잭*
- 2 플라스틱 캡을 휠 볼트에서 탈거하기 위한 공구
- 3 오일 보충용 깔때기
- 4 휠 렌치*와 견인 고리

차량에 스페어 타이어*가 장착된 경우, 타이어 수리 키트 대신 잭과 휠 볼트 렌치가 있습니다.

* 옵션/액세서리.

15.2. 타이어

15.2.1. 타이어의 치수 표시

타이어 치수, 하중 지수 및 속도 등급의 표시.

차량은 휠 림과 타이어의 특정 조합이 포함된 전체 차량에 대해 승인되었습니다.

치수 표시

모든 타이어는 235/45 R18 98 W 형식으로 표시됩니다.

235	타이어 폭(mm)
45	타이어 높이와 타이어 폭 사이의 비율(%)
R	레디얼 구조
18	림 직경(인치)

본 설명서의 내용은 인쇄 당시의 사용자 설명서 상태를 나타내며 향후에는 완전히 유효하지 않을 수 있습니다. 자세한 내용은 면책 조항 전문의 첫 번째 페이지를 참조하십시오.

98	최대 허용 타이어 하중 코드, 타이어 하중 지수(LI)
W	최고 허용 속도의 속도 등급, 속도 등급(SS).(이 경우 270 km/h (168 mph).)

하중 지수

타이어마다 특정 하중을 운반할 수 있는 능력, 즉 하중 지수(LI)를 갖고 있습니다. 차량 중량이 타이어에 요구되는 하중 용량을 결정합니다.

속도 등급

타이어마다 특정 최고 속도를 견딜 수 있습니다. 타이어 속도 등급, SS (Speed Symbol)는 차량의 최고 속도와 일치해야 합니다. 아래 표에는 각 속도 등급(SS)의 최고 허용 속도가 나와 있습니다. 이러한 기준의 유일한 예외는 더 낮은 속도 등급이 사용될 수 있는 스노 타이어입니다.^[1] 그러한 타이어를 선택하면, 차량을 타이어의 속도 등급보다 빠른 속도로 주행하지 않아야 합니다(예를 들어 Q 등급 타이어는 최고 160 km/h(100 mph)로 주행할 수 있음). 도로 조건과 해당 도로 교통 규칙은 타이어의 속도 등급이 아니라 차량의 주행 속도를 결정합니다.

 참고

최고 허용 속도는 표에 나와 있습니다.

Q	160 km/h (100 mph)(스노 타이어에만 사용)
T	190 km/h (118 mph)
H	210 km/h (130 mph)
V	240 km/h (149 mph)
W	270 km/h (168 mph)
Y	300 km/h (186 mph)

 경고

각 엔진에 따른 타이어용 최저 허용 하중 지수(LI) 및 속도 등급(SS)은 제원에 표시됩니다. 너무 낮은 하중 지수 또는 속도 등급의 타이어를 사용하면 타이어가 과열되어 손상될 수 있습니다.

[1] 금속 스테드가 있는 타이어와 없는 타이어.

15.2.2. 타이어 회전 방향

한 방향으로만 회전하도록 설계된 트레드 패턴을 갖는 타이어에는 회전 방향이 화살표로 표시되어 있습니다.

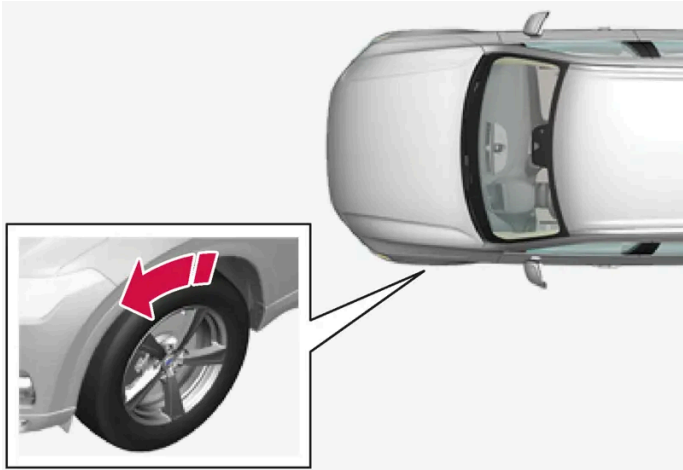

화살표는 타이어의 회전 방향을 나타냅니다.

- 타이어는 수명 전체에 걸쳐서 동일한 방향으로 회전하도록 장착하십시오.
- 타이어는 앞쪽 위치와 뒤쪽 위치 사이에서만 교환해야 하며, 절대 좌우측 사이에서 교환해서는 안 됩니다.
- 타이어를 올바르게 얹지 않게 장착하면, 차량의 제동 특성 및 빗물과 진창 눈을 헤치고 나아가는 능력이 감소합니다.
- 미끄러질 위험을 줄이기 위해서 트레드가 깊은 타이어를 뒷바퀴에 장착해야 합니다.
- 전륜과 후륜 타이어 또는 휠의 크기가 다른 차량의 경우 장착 위치를 전후로 교체 할 수 없습니다.
- 볼보는 젖은 노면을 주행 중에 미끄러짐 위험을 줄이기 위해, 후륜 타이어가 전륜 타이어보다 트레드의 깊이가 적은 타이어를 장착하지 않도록 할 것을 권장합니다.

i 참고

앞차축과 뒷차축에 장착하는 타이어의 종류, 크기 및 제조업체가 동일한지 확인하십시오.

앞쪽 타이어 및 뒤쪽 타이어의 크기가 다른 차량의 경우 앞차축과 뒷차축에는 동일한 유형 및 제조업체의 타이어를 사용해야 합니다.

15.2.3. 타이어의 트레드 마모 표시

트레드 마모 표지는 타이어의 트레드 깊이의 상태를 보여줍니다.

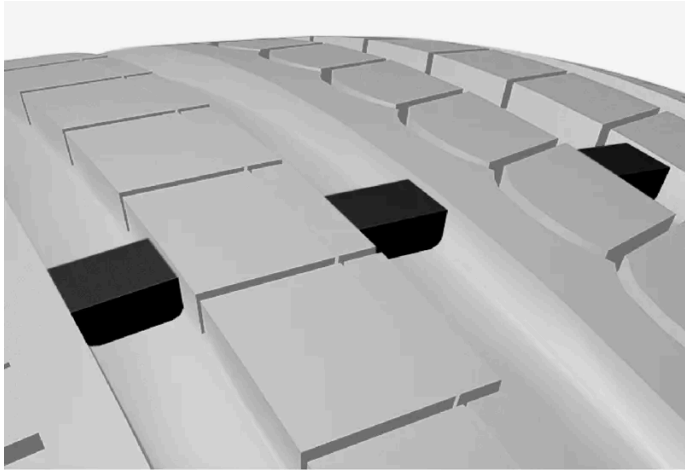

트레드 마모 표지는 타이어의 트레드 패턴의 세로 홈을 따라 있는 좁은 융기부입니다. 타이어 측면에는 **TWI (Tread Wear Indicator)**라는 글자가 있습니다. 타이어의 트레드 깊이가 **1.6 mm(1/16 인치)**가 되면, 트레드 높이가 트레드 마모 표지와 동일해집니다. 최대한 빨리 새 타이어로 교환하십시오. 트레드 깊이가 얼마 남지 않은 타이어는 빗길과 눈길에서 매우 낮은 접지력을 제공합니다.

15.2.4. 휠 림의 치수 표시

휠 치수와 림 치수 표시는 아래 표에 나오는 방식으로 표시됩니다.

차량은 휠 림과 타이어의 특정 조합이 포함된 전체 차량에 대해 승인되었습니다.

휠 림 치수는 **8Jx18x42** 형식으로 표시됩니다.

8	림 폭(인치)
J	림 플랜지 프로파일
18	림 직경(인치)
42	오프셋(mm)(휠 너비의 중앙에서 휠과 허브의 접촉면까지의 거리)

15.2.5. 최저 허용 타이어 하중 지수 및 타이어 속도 등급

아래 표에는 최저 허용 타이어 하중 지수(LI)와 속도 등급(SS)이 나와 있습니다.

엔진	최저 허용 하중 지수(LI) ^[1]	최저 허용 속도 등급(SS) ^[2]
B4 (B420T5)	95	H (W ^[3])
B5 (B420T11)	95	H (W ^[3])
B5 AWD (B420T10)	95	H (W ^[3])

^[1] 타이어 하중 지수는 표에 나와 있는 값과 동일해야 하거나 그보다 커야 합니다.

[2] 타이어 속도 등급은 표에 나와 있는 값과 동일해야 하거나 그보다 커야 합니다.

[3] 245/35R20에 적용.

15.3. 타이어 공기압

15.3.1. 타이어 공기압 모니터링 시스템

15.3.1.1. 타이어 공기압 모니터링 시스템 *

타이어 공기압 모니터링 시스템^[1]은 차량 타이어 중 한 개 이상의 타이어의 공기압이 너무 낮을 때 운전자 화면에 경고등(심볼)을 켜서 경고를 보냅니다.



이 심볼이 점등하여 타이어 공기압 부족을 나타냅니다. 중앙 화면에서 차량 상태 앱에서 타이어 공기압을 점검합니다. 시스템에 결함이 있으면 타이어 공기압 경고등이 약 1분 동안 깜박인 다음 계속 켜져 있습니다.

시스템 설명

타이어 공기압 모니터링 시스템은 ABS 시스템을 통해 여러 휠의 회전 속도 차이를 측정하여 휠의 타이어 공기압이 올바른지 판단합니다. 타이어 공기압이 너무 낮으면, 타이어의 직경이 변화하여 휠의 회전 속도가 변화합니다. 타이어 공기압 모니터링 시스템은 타이어를 서로 비교하여 어떤 타이어의 공기압이 너무 낮은지 판단합니다.

타이어 공기압 모니터링 시스템 관련 일반 정보

아래의 설명에서 타이어 공기압 모니터링 시스템은 일반적으로 TPMS라고 부릅니다.

매월 타이어가 식었을 때 모든 타이어(스페어 휠/타이어* 포함)의 공기압을 점검해야 합니다. 점검할 때 타이어는 차가운 상태이어야 하며 타이어 공기압 라벨 또는 타이어 공기압 표에 명시된 제조사 권장 공기압이 있어야 합니다. 차에 부착한 타이어의 크기가 제조사에서 권장하는 것과 다르면 해당 타이어에 어떤 공기압이 맞는지 알아보십시오.

차에 안전 장치의 하나로 타이어 공기압이 너무 낮을 때 이를 경고하는 TPMS가 장착되어 있습니다. 타이어 공기압 부족을 가리키는 경고등이 켜지면 신속히 차를 세우고 타이어 공기압을 점검하여 맞는 공기압으로 공기를 주입하십시오.

타이어 공기압이 너무 낮은 상태로 차를 운전하면 타이어가 과열되어 펑크가 날 수 있습니다. 타이어 공기압이 부족하면 연비가 나빠지고 타이어 수명이 단축되며 차의 핸들링과 정지 능력이 약화될 수 있습니다. TPMS가 타이어를 정비하는 일을 대신해 주지는 못합니다. 경고등이 켜질 정도로 타이어 공기압이 부족하지 않더라도 운전자는 타이어에 정확한 공기압을 유지할 책임이 있습니다.

차에는 TPMS가 정상적인 기능을 발휘하지 못할 때 이를 가리키는 TPMS 결함 경고등도 있습니다. 본 경고등은 타이어 공기압 부족 경고등과 합쳐져 있습니다. TPMS에서 결함이 감지되면 운전자 화면에서 본 경고등이 1분간 깜박이다가 지속적으로 켜집니다. 결함을 바로잡지 않으면 시동을 걸 때마다 본 동작이 반복됩니다. 경고등이 켜지면 TPMS가 타이어 공기압 부족을 감지하거나 경고하는 능력이 영향을 받을 수 있습니다.

TPMS의 결함은 스페어 타이어 부착, 타이어/휠 교체 등으로 TPMS가 정상적인 기능을 발휘하지 못할 때 감지될 수 있습니다.

본 설명서의 내용은 인쇄 당시의 사용자 설명서 상태를 나타내며 향후에는 완전히 유효하지 않을 수 있습니다. 자세한 내용은 면책 조항 전문의 첫 번째 페이지를 참조하십시오.

타이어를 교체한 다음에는 **TPMS** 경고등을 점검하여 교체한 타이어가 **TPMS**를 지원하는지 확인하십시오.

유의 사항

- 타이어 교환 후 또는 타이어 공기압 조정 후 항상 새 타이어 공기압을 저장해야 합니다.
- 스노 체인을 사용하면 타이어 공기압 모니터링 시스템에 영향을 줄 수 있습니다. 이것은 운전자 화면에 심볼과 메시지로 표시됩니다. 스노 체인을 제거할 때 모든 타이어를 점검하고 권장 타이어 공기압으로 조정해야 합니다. 그 후, 타이어 공기압 모니터링 시스템에 새로운 타이어 공기압을 저장해야 합니다.
- 공장에서 장착된 타이어 크기와 다른 크기의 타이어로 교환할 경우, 시스템이 올바르게 작동하려면 이 타이어의 새 타이어 공기압을 저장하고 시스템을 재설정해야 합니다.
- 차에 스페어 타이어*를 부착하면 타이어 크기의 차이로 인해 시스템이 올바르게 작동하지 않을 수 있습니다.
- 시스템은 정기적 타이어 점검 및 유지관리의 필요를 대신하지 않습니다.
- 타이어 공기압 모니터링 시스템은 끌 수 없습니다.

경고

- 타이어 공기압이 올바르지 않으면 타이어 고장이 발생하여 운전자가 차량에 대한 통제력을 상실할 수 있습니다.
- 시스템은 갑작스러운 타이어 손상을 미리 알려줄 수 없습니다.

* 옵션/액세서리.

^[1] Indirect Tyre Pressure Monitoring System (iTPMS)

15.3.1.2. 중앙 화면에서 타이어 공기압 상태 확인*

타이어 공기압 모니터링 시스템^[1]이 장착된 경우에는 중앙 화면에서 타이어 공기압 상태를 확인할 수 있습니다.

상태 점검

시스템이 활성화되려면 35 km/h (22 mph)를 초과하는 속도로 몇 분간 주행해야 합니다.

- 1 중앙 화면에서  버튼을 누릅니다.
- 2 차량 상태를 터치하여 타이어 공기압 상태를 확인합니다.

* 옵션/액세서리.

^[1] Indirect Tyre Pressure Monitoring System (iTPMS)

15.3.1.3. 낮은 타이어 공기압 경고가 발생한 경우의 조치

타이어 공기압 시스템^[1]이 타이어 공기압이 너무 낮다고 경고하면 조치를 취해야 합니다.



시스템 경고등이 켜지고 타이어 공기압 부족이라는 메시지가 표시되면 타이어 공기압을 점검한 후 바로 잡으십시오.

- 1 차량을 끕니다.
- 2 타이어 공기압 게이지로 타이어 네 개 모두의 타이어 공기압을 점검합니다.
- 3 타이어에 올바른 공기압으로 공기를 주입합니다. 공장 장착 타이어 권장 공기압이 표시된 운전석 도어 필라의 라벨을 참조합니다.
- 4 타이어 공기압을 조정한 후 항상 중앙 화면에서 새 타이어 공기압을 시스템에 저장하십시오. 이것은 차량이 켜져 있고, 정차한 상태 일 때만 실행할 수 있습니다.
새 타이어 공기압 저장이 시작될 때까지 표시등이 꺼지지 않습니다.
시스템에 새로운 기준치를 저장하려면 **35 km/h (22 mph)**를 넘는 속도로 차량을 몇 분간 주행 시킬 필요가 있습니다.

참고

타이어 공기압이 잘못 측정되는 것을 방지하기 위해 타이어 공기압은 상온 타이어 상태에서(타이어가 식었을 때) 점검하십시오. 상온 타이어는 온도가 대기 온도와 같은 타이어를 가리킵니다. 운전을 마친 후 차를 약 **3시간** 동안 세워 놓으면 타이어 온도가 대기 온도와 같아집니다. 차를 몇 킬로미터 운전하면 타이어 온도가 올라가 타이어 공기압이 높아지게 됩니다.

참고

- 타이어에 공기를 주입한 다음에는 노면에서 튀는 돌 등으로 밸브가 손상되지 않도록 밸브에 더스트 캡을 씌우십시오.
- 더스트 캡은 플라스틱으로 된 것을 사용하십시오. 금속으로 된 것은 녹이 슬어 돌리기가 어렵게 될 수 있습니다.

경고

- 타이어 공기압이 올바르지 않으면 타이어 고장이 발생하여 운전자가 차량에 대한 통제력을 상실할 수 있습니다.
- 시스템은 갑작스러운 타이어 손상을 미리 알려줄 수 없습니다.

^[1] Indirect Tyre Pressure Monitoring System (iTPMS)

15.3.1.4. 타이어 공기압 모니터링 시스템을 위한 새로운 참조 값 저장 *

타이어 공기압 모니터링 시스템^[1]이 올바르게 작동하도록 하려면 타이어 공기압 참조값을 저장해야 합니다. 이는 타이어를 교환할 때마다, 또는 시스템이 공기압 부족을 올바르게 경고할 수 있도록 타이어 공기압을 변경할 때마다 실시해야 합니다.

다음 절차를 수행하여 새 타이어 공기압을 시스템에 참조값으로 저장하십시오.

- 1 차량을 끕니다.
- 2 타이어에 올바른 공기압으로 공기를 주입합니다. 공장 장착 타이어 권장 공기압이 표시된 운전석 도어 필라의 라벨을 참조합니다.
- 3 차량의 시동을 끕니다.
- 4 중앙 화면에서  버튼을 누릅니다.
- 5 차량 상태를 누릅니다.
- 6 압력 저장을 누릅니다. 타이어 공기압을 저장할 때 차량이 켜져 있고, 정차 한 상태 여야 합니다.

참고

압력 저장 버튼은 타이어 공기압 모니터링 시스템에서 타이어 공기압의 새로운 참조값을 저장하는 데 사용됩니다. 안전상의 이유로 차량이 정지하고 엔진이 작동 중일 때만 사용 가능(선택 가능)합니다.

- 7 타이어 공기압을 조정하거나 타이어를 교체한 후에는 타이어 공기압을 저장해야 합니다. 타이어 공기압을 권장값으로 조정하고 확인을 눌러 타이어 공기압을 저장합니다.

참고

압력 저장 기능의 잘못된 작동을 방지하려면 두 번째 단계에서 타이어 공기압을 저장해야 하는지 확인해야 합니다.

- 8 새 타이어 공기압이 저장될 때까지 차를 운전합니다. 35 km/h(22 mph) 이상의 속도로 주행하면 새 타이어 공기압이 저장됩니다.
 - > 시스템이 타이어 공기압 부족을 감지할 수 있을 만큼 충분한 데이터가 수집되면 새로운 기준치의 저장 진행률을 보여주는 애니메이션이 중앙 화면에서 사라집니다.

저장할 수 없을 경우 메시지가 표시됩니다.

경고

배기 배출가스에는 무색, 무취이나 유독성이 높은 일산화탄소가 포함되어 있습니다. 따라서 새 타이어 공기압 저장 절차는 항상 실외에서 또는 배기 배출 장치가 있는 서비스 센터에서 실시해야 합니다.

* 옵션/액세서리.

[1] Indirect Tyre Pressure Monitoring System (iTPMS)

본 설명서의 내용은 인쇄 당시의 사용자 설명서 상태를 나타내며 향후에는 완전히 유효하지 않을 수 있습니다. 자세한 내용은 면책 조항 전문의 첫 번째 페이지를 참조하십시오.

15.3.1.5. 타이어 공기압 모니터링 시스템 메시지 *

타이어 공기압 모니터링 시스템^[1] 관련 여러 메시지가 표시될 수 있습니다. 아래에 몇 가지 예가 나와 있습니다.

중앙 화면: 소프트웨어가 업데이트되어 공기압을 저장해야 합니다.	소프트웨어가 업데이트되었으므로 타이어 공기압을 다시 저장해야 합니다. 타이어 공기압을 점검하고 필요 시 공기압을 주입하십시오 ^[2] .
운전자 화면: TPMS 이용 불가 압력 저장을 위한 개방형 차량 상태 앱	표시등이 깜박이고 약 1분 후에 지속적 점등 상태로 변경됩니다. 자세한 내용은 중앙 화면에서 차량 상태를 참조하십시오.
운전자 화면: 타이어 공기압 부족 중앙 화면의 Car Status 앱을 점검하십시오.	표시등 심볼이 켜져 한 개 이상의 타이어의 공기압이 낮음을 나타냅니다. 자세한 내용은 중앙 화면에서 차량 상태를 참조하십시오. ^[2]
운전자 화면: 타이어 공기압 시스템 일시적 이용 불가	표시등이 깜박이고 약 1분 후에 지속적 점등 상태로 변경됩니다. 현재 시스템을 이용할 수 없으며 잠시 후 활성화됩니다.
운전자 화면: 타이어 공기압 시스템 서비스 필요함	표시등이 깜박이고 약 1분 후에 지속적 점등 상태로 변경됩니다. 특정 TPMS 오작동의 경우 운전자가 6분 동안 차량을 끄고 잠가야 컨트롤 모듈이 재설정됩니다. 시스템이 여전히 올바르게 작동하지 않는 경우 서비스 센터 ^[3] 에 문의하십시오.

* 옵션/액세서리.

[1] Indirect Tyre Pressure Monitoring System (iTTPMS)

[2] 타이어 공기압을 조정한 후 항상 새 타이어 공기압을 시스템에 저장하십시오.

[3] 볼보 공식 서비스 센터를 권장합니다.

15.3.2. 타이어 공기압 점검하기

올바른 타이어 공기압은 주행 안정성 향상에 도움이 되고, 에너지 소모를 줄이고 타이어의 사용 수명을 연장합니다.

시간이 지나면 타이어 공기압이 낮아지며 이는 자연스런 현상입니다. 또한 타이어 공기압은 주변 온도에 따라 다릅니다. 타이어 공기압이 너무 낮은 타이어로 주행하면 타이어가 과열되어 손상될 수 있습니다. 타이어 공기압은 승차감, 접지 소음 및 주행 특성에 영향을 줍니다.

타이어 공기압을 매달 점검합니다. 좋은 타이어 성능을 유지하기 위해서는 권장 타이어 공기압(상온에서 식은 상태)을 사용하십시오. 타이어 공기압이 너무 낮거나 너무 높으면 타이어가 균일하지 않게 마모될 수 있습니다.

⚠ 경고

- 공기압 부족은 타이어 결함의 가장 일반적인 원인입니다. 이로 인해 심각한 타이어 균열, 트레드 분리 또는 "펑크"와 차량 조종력 감소가 발생하여 부상 위험이 높아질 수 있습니다.
- 타이어 공기압이 너무 낮으면 차량의 하중 용량이 감소합니다.

상온 타이어

본 설명서의 내용은 인쇄 당시의 사용자 설명서 상태를 나타내며 향후에는 완전히 유효하지 않을 수 있습니다. 자세한 내용은 면책 조항 전문의 첫 번째 페이지를 참조하십시오.

타이어 공기압은 타이어가 식었을 때 점검해야 합니다. 타이어 온도가 대기 온도와 같으면 타이어가 상온 상태인(식은 것으로 봅니다. 차를 3시간 이상 주차해 놓으면 타이어가 상온 상태가 됩니다.

차를 약 1.6 km(1 마일) 운전하면 타이어 온도가 높아집니다. 타이어 공기압을 높이기 위해 이보다 더 많이 주행해야 할 경우, 우선 타이어 공기압을 점검하고 기록합니다. 그런 다음 펌프에 도착하면 타이어 공기압을 적절한 공기압으로 높입니다.

대기 온도가 바뀌면 타이어 공기압도 바뀝니다. 대기 온도가 10도 낮아지면 타이어 공기압이 7 kPa (1 psi) 낮아집니다. 정기적으로 타이어 공기압을 점검하여 타이어 정보 라벨이나 인증 라벨에 표시된 공기압에 맞추십시오.

타이어 온도가 높을 때 공기압을 점검했다면 타이어에서 공기를 빼지 마십시오. 차를 운전하면 타이어 온도가 높아지므로 타이어 공기압이 상온 타이어에 권장되는 공기압보다 높아지는 것은 정상입니다. 타이어 온도가 높을 때 타이어 공기압이 상온 타이어에 권장되는 공기압 이 하이면 타이어 공기압이 너무 낮을 수 있습니다.

15.3.3. 타이어 공기압 조절

시간이 지나면 타이어 공기압이 낮아지며 이는 자연스런 현상입니다. 따라서 가끔 타이어 공기압을 조절하여 권장 타이어 공기압을 유지해야 합니다.

좋은 타이어 성능을 유지하고 마모를 방지하기 위해서는 권장 타이어 공기압(상온에서 식은 상태)을 유지하십시오.

i 참고

타이어 공기압이 잘못 측정되는 것을 방지하기 위해 타이어 공기압은 상온 타이어 상태에서(타이어가 식었을 때) 점검하십시오. 상온 타이어는 온도가 대기 온도와 같은 타이어를 가리킵니다. 운전을 마친 후 차를 약 3시간 동안 세워 놓으면 타이어 온도가 대기 온도와 같아집니다. 차를 몇 킬로미터 운전하면 타이어 온도가 올라가 타이어 공기압이 높아지게 됩니다.

- 1 타이어 하나의 밸브에서 캡을 제거한 후 타이어 공기압 게이지를 밸브로 확실하게 누릅니다.
- 2 타이어에 올바른 공기압으로 공기를 주입합니다. 공장 장착 타이어 권장 공기압이 표시된 운전석 도어 필라의 라벨을 참조합니다.
- 3 먼지 보호 캡을 다시 장착합니다.

i 참고

- 타이어에 공기를 주입한 다음에는 노면에서 튀는 돌 등으로 밸브가 손상되지 않도록 밸브에 더스트 캡을 씌우십시오.
- 더스트 캡은 플라스틱으로 된 것을 사용하십시오. 금속으로 된 것은 녹이 슬어 돌리기가 어렵게 될 수 있습니다.

- 4 타이어에 펌크를 일으켜 공기를 누출시킬 수 있는 물체(못 등)가 박혀 있지 않은지 육안으로 점검합니다.
- 5 타이어 측벽에 구멍, 찢림, 돌기 등의 이상이 없는지 점검합니다.
- 6 다른 모든 타이어(스페어 타이어* 포함)에 같은 작업을 반복합니다.

i 참고

타이어에 공기를 과도하게 주입했을 때는 밸브 중앙의 금속 핀을 눌러 공기를 적절히 빼내고 타이어 공기압 게이지로 공기압을 다시 점검하십시오.

일부 스페어 타이어는 다른 타이어보다 높은 공기압을 필요로 합니다. 타이어 공기압표나 타이어 공기압 라벨을 참조하십시오.

* 옵션/액세서리.

15.3.4. 승인된 타이어 공기압

표에서는 각 엔진 버전에 맞는 승인된 타이어 공기압을 찾을 수 있습니다.

i 참고

모든 엔진, 타이어 또는 이들의 조합이 모든 국가에서 제공되는 것은 아닙니다.

타이어 치수	속도	부하, 1-3명		최대 부하	
		전방 kPa (psi) ^[1]	후방 kPa (psi)	전방 kPa (psi)	후방 kPa (psi)
225/50 R17 235/45 R18 235/40 R19 245/35 R20	0-180 km/h (0-112 mph)	260 (38)	260 (38)	260 (38)	260 (38)
임시 예비 타이어	최고 80 km/h (최고 50 mph)	420 (60)	420 (60)	420 (60)	420 (60)

^[1] 특정 마켓에서는 "bar"(바) 단위가 SI 단위 "Pascal"(파스칼)과 함께 사용됩니다. 1 bar = 100 kPa.

15.3.5. 타이어 공기압 라벨의 위치

운전석 도어 필라(프레임과 뒷도어 사이)에 부착된 타이어 공기압 라벨에 하중과 속도별 타이어 공기압이 표시되어 있습니다.

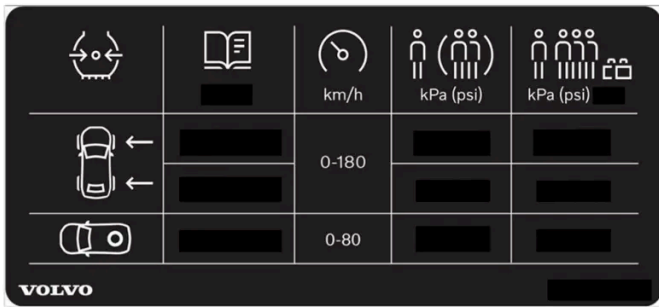

타이어 공기압 라벨

타이어 공기압 라벨에는 공장에서 부착한 타이어의 규격과 하중 한도 및 공기압이 표시되어 있습니다.

i 참고

사용 설명서에 나오는 라벨 그림은 차에 부착된 라벨과 정확히 같지 않습니다. 사용 설명서에 나오는 라벨은 대략적인 모양과 차에 부착된 위치를 알려주는 데 목적이 있습니다. 차에 부착된 라벨에 나오는 정보가 해당 차에 적용됩니다.

15.4. 펑크 비상 수리

15.4.1. 타이어 수리 키트

타이어 수리 키트(TMK^[1])는 타이어의 공기압을 점검하고 조절하기 위해서뿐 아니라 펑크를 막기 위해서도 사용합니다. 스페어 타이어*가 장착된 차량에는 타이어 수리 키트가 없습니다.

타이어 수리 키트는 컴프레서와 실란트가 든 용기로 구성되어 있습니다. 실란트는 임시 조치입니다.

i 참고

실란트는 타이어 트레드부의 펑크 봉합에 효과가 있으며 타이어 측면 손상에는 효과가 제한적입니다. 더 큰 구멍, 균열 또는 비슷한 손상을 보이는 타이어에는 타이어 수리 키트를 사용하지 마십시오.

i 참고

컴프레서는 임시 펑크 비상 수리 용이며 볼보에서 인증 된 제품입니다.

본 설명서의 내용은 인쇄 당시의 사용자 설명서 상태를 나타내며 향후에는 완전히 유효하지 않을 수 있습니다. 자세한 내용은 면책 조항 전문의 첫 번째 페이지를 참조하십시오.

위치

타이어 수리 키트는 트렁크 바닥 아래의 발포재 블록에 있습니다.



실란트 유효기간

실란트의 유효 기간이 경과된 경우에는 실란트를 교체해야 합니다(용기 라벨 참조). 오래된 실란트는 환경유해 폐기물로 처리해야 합니다.

[1] Temporary Mobility Kit

* 옵션/액세서리.

15.4.2. 타이어 수리 키트의 컴프레서로 타이어 공기압 주입하기

출고 시에 차량에 장착되는 타이어는 타이어 수리 키트의 컴프레서로 공기압을 주입할 수 있습니다.

- 1 컴프레서를 꺼야 합니다. 스위치가 0 (꺼짐) 위치에 있는지 확인하고 전기 케이블과 공기 호스를 분리합니다.
- 2 타이어 더스트 캡을 돌려 빼고 에어 호스의 밸브 연결부를 타이어 에어 밸브의 나사산 하부에 돌려 끼웁니다. 에어 호스의 감압 밸브를 완전히 돌려 끼웠는지 확인합니다.
- 3 전기 케이블을 가장 가까운 12 V 소켓에 연결하고 차량을 시동합니다.

⚠ 경고

차량 배출 가스를 흡입하면 생명이 위험할 수 있습니다. 밀폐된 공간이나 충분한 환기가 되지 않는 공간에서 엔진을 작동 상태로 방치하지 마십시오.



경고

차량이 운행되는 동안 어린이를 차내에 두고 차량을 떠나서는 절대로 안됩니다.

4 스위치를 위치 I (켜짐) 위치로 옮겨 컴프레서를 켭니다.



중요

과열의 위험. 컴프레서를 10 분 이상 작동하지 마십시오.

운전석측 도어 필라에 있는 타이어 공기압 라벨에 명시된 공기압으로 타이어에 공기를 주입합니다. 타이어 공기압이 너무 높을 경우 감압 밸브로 공기를 배출합니다.

6 컴프레서를 끕니다. 에어 호스와 전기 케이블을 분리합니다.

7 더스트 캡을 타이어에 다시 끼웁니다.

8 필요한 경우에 타이어 공기압 모니터링 시스템에 새 타이어 공기압을 저장합니다.*



참고

- 타이어에 공기를 주입한 다음에는 노면에서 튀는 돌 등으로 밸브가 손상되지 않도록 밸브에 더스트 캡을 씌우십시오.
- 더스트 캡은 플라스틱으로 된 것을 사용하십시오. 금속으로 된 것은 녹이 슬어 돌리기가 어렵게 될 수 있습니다.



참고

컴프레서는 전기 장치입니다. 폐기물 관리 관련 현지 규정을 따르십시오.

* 옵션/액세서리.

15.4.3. 타이어 수리 키트 사용하기

타이어 수리 키트(TMK^[1])를 사용하여 펑크를 봉합할 수 있습니다. 사용 전에 모든 지침을 읽으십시오.

개요



- 1 전기 케이블
- 2 공기 호스
- 3 감압 밸브
- 4 보호 캡
- 5 최고 허용 속도 라벨
- 6 용기 홀더(주황색 캡)
- 7 압력 게이지
- 8 실란트 용기
- 9 스위치

연결하기

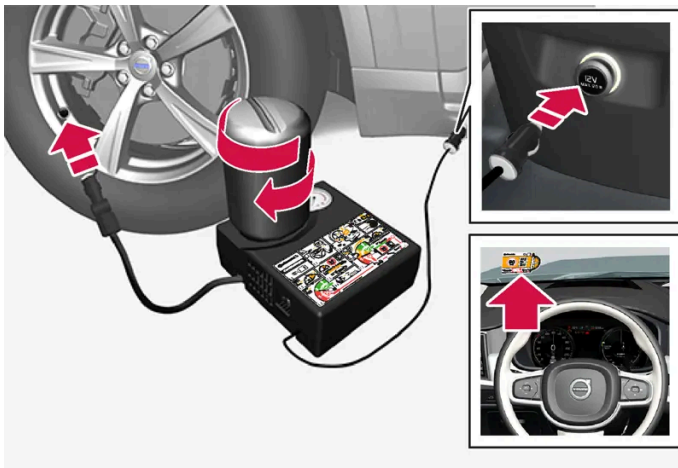

i 참고

사용 전에 용기의 마개를 뜯지 마십시오. 용기를 조여 넣으면 마개가 자동으로 뜯깁니다.

 경고

타이어 밀봉 시스템을 사용할 때에는 다음 사항을 염두에 두십시오.

- 실란트 용기에는 에탄-1,2-디올 및 천연 고무 라텍스가 들어 있습니다. 이 물질을 삼키면 몸에 해롭습니다.
- 용기의 내용물은 피부에 알레르기 반응을 일으키거나 기도, 피부, 중앙신경계, 눈에 잠재적으로 유해할 수 있습니다.

주의:

- 어린이의 손이 닿지 않는 곳에 보관하십시오.
- 삼키면 해롭습니다.
- 지속적이거나 반복적인 피부 접촉을 피하십시오. 실란트가 옷에 묻은 경우에는 옷을 벗으십시오.
- 취급한 후에는 철저히 씻으십시오.

응급 처치:

- 피부: 영향을 받은 피부 부위를 비누와 물로 씻으십시오. 증상이 발생하는 경우에는 의사의 진료를 받으십시오.
- 눈: 위쪽 및 아래쪽 눈꺼풀을 가끔씩 들어올리면서 15분 이상 충분한 물로 행구십시오. 증상이 발생하는 경우에는 의사의 진료를 받으십시오.
- 흡입: 노출된 사람을 신선한 공기가 있는 곳으로 옮기십시오. 자극이 지속되는 경우에는 의사의 진료를 받으십시오.
- 섭취: 의료 관계자가 지시하지 않는 한 구토를 유발하지 마십시오. 의사의 진료를 받으십시오.
- 폐기: 물질과 용기는 위험물 또는 특수 폐기물 수집 센터에서 폐기하십시오.

 경고

타이어 수리 키트를 사용 중일 때 용기 또는 에어 호스를 제거하지 마십시오.

 참고

못이나 못과 유사한 것에 의해 펑크가 난 경우에 이를 타이어에 남겨둡니다. 이는 구멍을 밀봉하는 데 도움이 됩니다.

1 준비

차량 통행이 많은 장소에서 타이어 펑크를 수리할 경우 안전 삼각대를 세우고 비상등을 켭니다.

2 컴프레서 한쪽에 부착된 최고 허용 속도의 라벨을 분리합니다. 앞유리에 보이게 부착하여 속도 제한 준수용 경고 표시로 사용합니다. 비상 타이어 수리 키트를 사용한 후 80 km/h(50 mph)보다 높은 속도로 주행해서는 안 됩니다.

3 스위치가 0 (꺼짐) 위치에 있는지 확인하고 전기 케이블과 공기 호스를 찾습니다.

4 컴프레서에서 주황색 캡을 돌려서 빼고 실란트 용기에서 코르크를 돌려서 뺍니다.

5 용기를 용기 홀더 하부에 돌려서 끼웁니다.

용기와 용기 홀더에는 실란트의 누액을 방지하기 위한 폴림 방지기가 장착되어 있습니다. 돌려 끼운 용기는 용기 홀더에서 다시 돌려 뺄 수 없습니다. 용기는 볼보 공식 서비스 센터에서 탈거해야 합니다^[2].



경고

사용 후에는 용기를 홀더에서 분리하지 마십시오. 용기에는 누액을 방지하기 위한 풀림 방지기가 장착되어 있습니다.

- 6 타이어 더스트 캡을 돌려 빼고 에어 호스의 밸브 연결부를 타이어 에어 밸브의 나사산 하부에 돌려 끼웁니다.

에어 호스의 감압 밸브를 완전히 돌려 끼웠는지 확인합니다.

- 7 펌크 수리 시작

전기 케이블을 가장 가까운 12 V 소켓에 연결하고 차량의 시동을 겁니다.



참고

컴프레서가 작동하고 있을 때 다른 12 V 소켓을 사용하지 않아야 합니다.



경고

차량이 운행되는 동안 어린이를 차내에 두고 차량을 떠나서는 절대로 안됩니다.



경고

차량 배출 가스를 흡입하면 생명이 위험할 수 있습니다. 밀폐된 공간이나 충분한 환기가 되지 않는 공간에서 엔진을 작동 상태로 방치하지 마십시오.

- 8 스위치를 위치 I (켜짐) 위치로 옮겨 컴프레서를 켭니다.

컴프레서가 작동하면, 압력이 최고 6 bar(88 psi)로 증가할 수 있지만, 약 30초 후 압력이 감소합니다.



경고

컴프레서가 작동할 때에는 절대로 타이어 옆에 서지 마십시오. 균열이나 균일하지 않은 면이 발생하는 경우에는 즉시 컴프레서를 꺼야 합니다. 운전을 재개하지 마십시오. 긴급 출동 서비스를 요청하여 차량을 타이어 센터로 운송하십시오. 볼보는 공인 타이어 센터를 권장합니다.

- 9 타이어에 공기를 7 분 동안 주입합니다.



중요

컴프레서를 10분 이상 작동하지 마십시오. 컴프레서가 과열될 수 있습니다.

- 10 컴프레서를 끄고 압력 게이지의 압력을 점검합니다. 최소 압력은 1.8 bar(26 psi)이고 최대 압력은 3.5 bar(51 psi)입니다. 타이어 압력이 너무 높으면 감압 밸브를 눌러 공기를 배출하십시오.



경고

공기압이 1.8 bar(26 psi) 미만인 경우에는 타이어의 구멍이 너무 큰 경우에 해당합니다. 운전을 재개하지 마십시오. 긴급 출동 서비스를 요청하여 차량을 타이어 센터로 운송하십시오. 볼보는 공인 타이어 센터를 권장합니다.

11 컴프레서를 끄고 전기 케이블을 분리합니다.

12 공기 호스를 타이어 밸브에서 분리하고 더스트 캡을 타이어에 다시 끼웁니다.



참고

- 타이어에 공기를 주입한 다음에는 노면에서 튀는 돌 등으로 밸브가 손상되지 않도록 밸브에 더스트 캡을 씌우십시오.
- 더스트 캡은 플라스틱으로 된 것을 사용하십시오. 금속으로 된 것은 녹이 슬어 돌리기가 어렵게 될 수 있습니다.

13 보호 캡을 호스에 끼워 남은 실란트의 누출을 방지합니다. 장비를 트렁크에 놓습니다.

14 즉시 3 km(2 마일) 이상을 최대 속도 80 km/h(50 mph)로 주행하여 실란트가 타이어를 밀봉할 수 있게 하고 후속 점검을 수행합니다.



경고

타이어를 처음 몇 번 회전시키는 동안 실란트가 펑크 위치에서 뿜어져 나올 수 있습니다. 차량 근처에 아무도 서있지 못하게 하여 차량이 출발할 때 실란트가 튀어 묻지 않도록 하십시오. 거리는 최소 2미터(7피트)이어야 합니다.

15 후속 점검

공기 호스를 타이어 밸브에 연결하고 밸브 연결부를 타이어 밸브 나사산의 하부에 돌려서 끼웁니다. 컴프레서를 꺼야 합니다.

16 압력 게이지의 타이어 공기압을 확인합니다.

- 1.3 bar(19 psi)보다 낮을 경우 타이어 밀봉이 불충분한 것입니다. 운전을 재개하지 마십시오. 긴급 출동 서비스에 지원을 문의하여 복구합니다.
- 타이어 공기압이 1.3 bar(19 psi)보다 높을 경우, 운전석 도어 필라에 부착된 타이어 공기압 라벨에 명시된 공기압에 따라 타이어에 공기를 주입해야 합니다(1 bar = 100 kPa = 14.5 psi). 타이어 공기압이 너무 높을 경우 감압 밸브로 공기를 배출합니다.



경고

타이어 공기압을 정기적으로 점검하십시오.

볼보는 차량을 가장 가까운 볼보 공식 서비스 센터로 주행하여 손상된 타이어를 교체/수리할 것을 권장합니다. 서비스 센터에 타이어에 실란트가 들어있다고 알려줍니다.

사용 후에는 실란트 용기와 호스를 교체해야 합니다. 교체는 볼보 공식 서비스 센터에서 실시할 것을 권장합니다.



경고

실란트가 포함된 타이어의 최대 운전 거리는 200 km (120 마일)입니다.

본 설명서의 내용은 인쇄 당시의 사용자 설명서 상태를 나타내며 향후에는 완전히 유효하지 않을 수 있습니다. 자세한 내용은 면책 조항 전문의 첫 번째 페이지를 참조하십시오.



참고

컴프레서는 전기 장치입니다. 폐기물 관리 관련 현지 규정을 따르십시오.

[1] Temporary Mobility Kit

[2] 볼보 공식 서비스 센터를 권장합니다.

15.5. 겨울철 운전

15.5.1. 스노 체인

겨울에 스노 체인과 스노 타이어를 사용하면 차의 트랙션(접지력)이 개선될 수 있습니다.

볼보는 18인치보다 큰 휠에는 스노 체인을 사용하지 않을 것을 권장합니다.

볼보는 이외의 다른 휠에는 스노 체인을 사용하지 않을 것을 권장합니다^[1].

- 7x16 ET 37 215/60
- 7x17 ET 40.5 225/50
- 8x18 ET 42 235/45



경고

차량, 타이어, 휠 림에 맞는 단방향 형식의 순정 볼보 스노 체인(또는 동급품)을 사용하십시오.

스노 체인에 대해 잘 모르는 경우에는 볼보 공식 서비스 센터에 연락할 것을 권장합니다. 차에 맞지 않는 스노 체인을 사용하면 차가 손상될 수 있고 사고가 날 수도 있습니다.

스노 체인을 사용하면 타이어 압력 모니터링 시스템*^[2]에 문제가 발생할 수 있습니다.

! 중요

스노 체인을 사용할 때는 다음 제한 사항이 적용됩니다.

- 항상 제조사의 장착 지침을 주의하여 따르십시오. 체인을 최대한 팽팽하게 하여 장착하고 정기적으로 체인 장력을 조정하십시오.
- 스노 체인은 프런트 휠에만 사용해야 합니다(AWD 차량에도 적용).
- 순정 타이어 및 휠과 다른 크기의 액세서리, 애프터마켓 또는 "특수" 타이어와 휠이 장착된 경우 등에는 스노우 체인을 사용하지 마십시오. 체인과 브레이크, 서스펜션 및 차체 구성품 사이에 충분한 거리를 유지해야 합니다.
- 스노 체인을 장착하기 전에 스노 체인의 사용과 관련한 현지 규정을 확인하십시오.
- 체인 제조사의 지정 최고 속도를 초과하여 주행하지 마십시오. 어떤 경우에도 50 km/h (30 mph)를 초과하여 주행하지 마십시오.
- 스노 체인을 장착하고 주행할 때 과속 방지턱, 웅덩이 또는 급회전을 피하십시오.
- 맨땅에서 주행하지 마십시오. 스노 체인과 타이어 모두가 마모됩니다.
- 스노 체인을 장착하고 주행하면 차량의 주행 특성에 부정적 영향을 줄 수 있습니다. 급회전과 휠이 잠긴 상태의 제동을 피하십시오.
- 너무 팽팽한 체인은 브레이크 구성품에 영향을 주므로 사용하지 마십시오.

스노 체인에 대한 자세한 내용은 볼보 서비스 센터에 문의하여 확인할 수 있습니다.

[1] 차량에 장착할 수 있는 휠은 모델과 국가에 따라 다를 수 있습니다.

* 옵션/액세서리.

[2] Indirect Tyre Pressure Monitoring System (ITPMS)

15.5.2. 스노 타이어

스노 타이어는 겨울에 사용하기 적합한 타이어입니다.

스노 타이어는 정해진 치수의 것을 사용하는 것이 권장됩니다. 스노 타이어의 치수는 엔진의 종류에 따라 달라집니다. 스노 타이어를 사용하려면 형식이 맞는 스노 타이어를 네 바퀴 모두에 부착해야 합니다.

스노 타이어를 부착할 때 참고할 점

일반 타이어와 겨울(스노) 타이어 사이에서 교체할 때는 이들 타이어가 차의 어느 쪽에 부착되어 있었는지 표시해 두십시오(예: 좌측에 부착되어 있었을 때는 **L**로 표시하고 우측에 부착되어 있었을 때는 **R**로 표시).

볼보 딜러에 연락하여 가장 적합한 휠림 및 타이어 타입이 어느 것인지에 대한 조언을 구하십시오.

스파이크 타이어

차에 스파이크 타이어를 부착했을 때는 500-1000 km(300-600마일)를 조심스럽게 운전하여 스파이크가 타이어에 적절히 자리잡도록 해야 합니다. 스파이크가 타이어에 적절히 자리잡으면 타이어 자체와 스파이크의 수명이 길어집니다.

i 참고

스파이크 타이어 사용에 관한 법률은 다를 수 있습니다. 항상 현지 법률과 규정을 따르십시오.

트레드 깊이

얼음이나 진흙이 덮인 도로나 낮은 기온은 정상적인 도로나 높은 기온보다 타이어에 부담을 많이 줍니다. 불보는 이를 고려하여 트레드 깊이가 4 mm(0.15인치)에 미달하는 스노 타이어는 사용하지 않는 것을 권장합니다.

15.5.3. 장거리 운전 준비

차량을 이용하여 휴가를 떠나기 전에 또는 다른 종류의 장거리 주행을 하기 전에, 차량의 기능과 장비를 각별히 주의하여 점검해야 합니다.

다음은 점검합니다.

- 엔진이 정상적으로 작동하며 연료 소비량이 정상인지 여부
- 누액이 없는지 여부
- 브레이크를 걸 때 제동 효과가 의도대로 작동되는지 여부
- 타이어의 트레드 깊이와 타이어 공기압이 충분한지 여부. 눈길 또는 빙판길을 만날 수 있는 위험이 있는 지역으로 차량을 이용하여 여행할 때는 스노 타이어로 교체합니다
- 스타터 배터리 충전이 정상인지 여부
- 와이퍼 블레이드가 양호한 상태인지 여부
- 안전 삼각대와 형광 조끼는 차내에 있습니다 - 일부 마켓에서는 법률에 필수 품목으로 지정되어 있습니다.

15.5.4. 겨울철 운전

겨울철에는 안전하게 운전할 수 있도록 차량에 대한 특정 점검을 실시해야 합니다.

추운 계절이 되기 전에, 특히 다음 사항을 확인하십시오.

- 엔진 냉각수 글리콜 함량이 50%이어야 합니다. 이러한 함량은 약 -35°C (-31°F)까지 엔진을 보호합니다. 서로 다른 종류의 글리콜을 혼합하는 것은 건강에 해롭습니다
- 연료 탱크를 가득 채워 수분 응결을 방지해야 합니다.
- 엔진 오일의 점도가 중요합니다. 점도가 낮은 오일은 추운 날씨에 시동을 용이하게 해주고 엔진이 차가울 때 연료 소비량을 줄여줍니다.
- 스타터 배터리의 상태 및 충전 레벨을 점검해야 합니다. 추운 날씨에는 스타터 배터리가 원활하게 작동하지 않을 수 있으며 냉기로 인해 용량이 감소합니다.
- 배터리의 상태 및 충전 레벨을 점검해야 합니다. 추운 날씨에는 배터리에 큰 부담이 가 원활하게 작동하지 않을 수 있으며 냉기로 인해 용량이 감소합니다.
- 부동액이 포함된 워셔액을 사용하여 워셔액 탱크의 결빙을 방지해야 합니다.

본 설명서의 내용은 인쇄 당시의 사용자 설명서 상태를 나타내며 향후에는 완전히 유효하지 않을 수 있습니다. 자세한 내용은 면책 조항 전문의 첫 번째 페이지를 참조하십시오.

엔진 오일 권장사항에 대해서는 별도의 섹션을 참조하십시오.

미끄러운 도로

도로에 눈이나 얼음이 있을 때는 차의 접지력을 높이기 위해 모든 바퀴에 스노 타이어를 부착하는 것이 권장됩니다.

참고

일부 국가에서는 겨울에 스노 타이어를 사용할 것을 법으로 정해 놓고 있습니다. 스파이크 타이어는 어느 국가에서도 사용할 수 없습니다.

제어된 조건에서 미끄러운 노면에서 운전하는 연습을 하여 차량이 어떻게 반응하는지를 알아 놓으십시오.

15.6. 타이어

타이어의 기능은 하중을 지탱하고 접지력을 제공하며 진동을 완화하고 휠의 마모를 보호하는 것입니다.

타이어는 차량의 주행 특성에 큰 영향을 미칩니다. 타이어 종류, 치수, 타이어 공기압 및 속도 등급은 차량의 성능에 중요한 영향을 미치는 요소입니다.

차량에는 운전석측 도어 필러(앞도어와 뒷좌석 도어 사이)에 있는 타이어 정보 라벨에 따른 타이어가 장착되어 있습니다.

경고

타이어가 손상되면 차량에 대한 제어성이 상실될 수 있습니다.

권장 타이어

인도 시 차량에는 볼보 순정 타이어가 장착되어 있으며, 타이어의 측면에 VOL^[1] 표시가 있습니다. 이러한 타이어는 주의 깊게 차량에 적용됩니다. 따라서 타이어를 교환하는 경우에는 새로운 타이어에도 이러한 표시가 있어야 차량의 주행 특성, 편안함, 에너지 소비량을 유지할 수 있습니다.

새 타이어

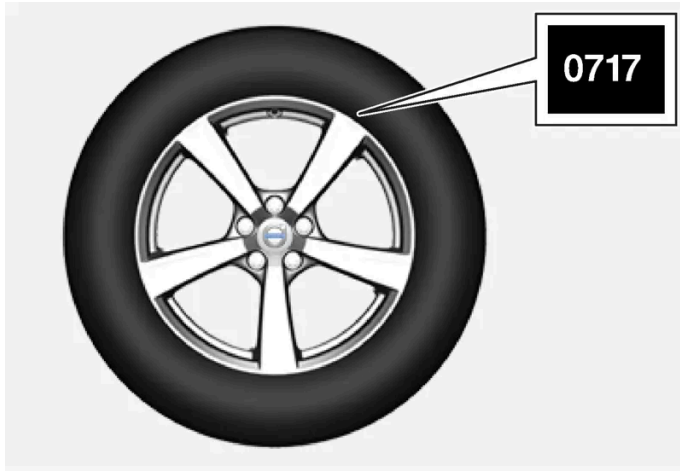

타이어는 부식됩니다. 몇 년이 지나면 경화되기 시작하며 동시에 마찰 용량/특성이 점차적으로 열화됩니다. 이러한 이유로 인해 타이어를 교환할 때에는 가능한 한 새 타이어를 구입하는 것이 좋습니다. 이는 특히 스노 타이어에 해당됩니다. 일련번호의 마지막 4자리는 제조 주 및 연도를 의미합니다. 이는 타이어의 DOT 표시(Department of Transportation)이며 4자리로 표기됩니다(예: 0717). 이 경우에 타이어는 2017년 07번째 주에 제조된 것입니다.

타이어 노화

6년이 넘은 모든 타이어는 손상이 없는 것처럼 보이는 경우에도 전문가의 점검을 받아야 합니다. 타이어는 거의 사용하지 않거나 전혀 사용하지 않는 경우에도 노화되며 분해됩니다. 따라서 기능에 영향을 줄 수 있습니다. 이는 장래에 사용되기 위하여 보관된 모든 타이어에 해당됩니다. 타이어가 사용하기에 부적절하다는 것을 나타내는 외부적 징후의 예는 균열이나 변색입니다.

타이어 경제성

- 올바른 타이어 공기압을 유지하십시오.
- 빠른 출발, 급제동 및 타이어 제동음을 피하십시오.
- 타이어 마모는 속도에 비례합니다.
- 올바른 휠 얼라인먼트는 매우 중요합니다.
- 밸런스가 맞지 않는 휠은 타이어 경제성과 승차감을 악화시킵니다.
- 타이어는 전체 사용 수명 동안 동일한 방향으로 회전해야 합니다.
- 타이어를 교체 할 때 트레드가 가장 깊은 타이어를 뒷차축에 장착하면 젖은 노면에서의 코너링이나 급제동시 또는 수막 현상 발생시 미끄러질 위험을 줄일 수 있습니다.
- 경계석이나 깊은 구멍을 가로질러 운전하면 타이어 또는 휠 림에 영구적인 손상이 발생할 수 있습니다.
- 전륜과 후륜 타이어 또는 휠의 크기가 다른 차량의 경우 장착 위치를 전후로 교체 할 수 없습니다.

타이어 로테이션

타이어가 얼마나 빨리 노화하고 마모되는지에 영향을 미치는 것은 주행 스타일, 타이어 공기압, 기후 및 도로 조건입니다. 타이어 공기압을 올바르게 유지하면 마모가 보다 고르게 발생합니다.

트레드 깊이의 편차를 피하고 타이어에 마모 패턴이 생기는 것을 방지하려면 전륜과 후륜을 서로 교환해야 합니다. 첫 번째 로테이션에 적합한 주행거리는 약 5000 km (약 3100 마일)이고 그 후에는 10000 km (약 6200 마일) 간격으로 실시하면 됩니다.

트레드 깊이에 대해 잘 모르는 경우에는 볼보 공식 서비스 센터에 연락할 것을 권장합니다. 타이어 간에 이미 상당한 마모 차이(> 1 mm를 초과하는 트레드 깊이 차이)가 발생한 경우에는 가장 마모가 적은 타이어를 후륜에 장착합니다 일반적으로 과조향으로 인한 미끄러짐보다 저조향으로 인한 미끄러짐을 수정하는 것이 더 쉬운 경향이 있습니다. 후륜이 전문보다 빨리 접지력을 잃는 일이 없도록 하는 것이 중요합니다.

! 중요

앞차축과 뒷차축에 크기가 다른 타이어 또는 휠을 장착하는 차량의 경우 반드시 뒷차축에는 넓은 타이어 및/또는 휠을 장착해야 합니다. 따라서 앞 타이어와 뒷 타이어 마모를 고르려고 앞바퀴와 뒷바퀴의 타이어를 교환 할 수 없습니다.

휠 및 타이어의 보관

전체 휠(휠 림에 장착된 타이어)을 보관할 때에는 걸어 두거나 측면이 바닥에 닿게 위치시켜야 합니다.

림에 장착하지 않는 타이어는 측면으로 뉘 상태로 또는 똑바로 선 상태에서 보관해야 하며 걸어 두지 말아야 합니다.

! 중요

타이어는 서늘하고 건조하며 어두운 장소에 보관해야 합니다. 솔벤트, 가솔린, 오일 등과 가까운 장소에 절대로 보관해서는 안됩니다.

! 경고

- 안정성 및 주행 특성 관련 엄격한 요구사항을 충족시킬 수 있도록 볼보 차량의 휠림 크기 및 타이어 크기가 명시되어 있습니다. 휠림 크기와 타이어 크기의 승인되지 않은 조합은 차량의 안정성 및 주행 특성에 부정적인 영향을 미칠 수 있습니다.
- 승인되지 않은 크기의 휠림과 타이어 조합의 장착으로 인해 초래된 모든 손상에는 신차 보증이 적용되지 않습니다. 볼보는 이러한 설치로 인해 초래된 사망, 부상 또는 모든 비용에 대해 책임지지 않습니다.

[1] 특정 타이어 치수에는 편차가 있을 수 있습니다.

15.7. 승인된 휠 및 타이어 크기

일부 국가에서는 승인된 크기가 등록 문서 또는 기타 문서에 모두 표시되지는 않습니다. 다음 표에는 휠림 및 타이어의 모든 승인된 조합이 나와 있습니다.

✓ = 승인

엔진	225/50R17 ^[1] 7x17x40.5 ^[2]	235/45R18 ^[3] 8x18x42	235/40R19 8x19x42	245/35R20 ^[4] 8x20x45.5
B4 (B420T5)	✓	✓	✓	✓
B5 (B420T11)	✓	✓	✓	✓
B5 AWD (B420T10)	✓	✓	✓	✓

[1] 차량에 18" 브레이크가 장착될 경우 225/50 R17은 허용되지 않습니다. 차량에 무엇이 장착되어 있는지 확인하려면 서비스 센터에 문의하십시오.

본 설명서의 내용은 인쇄 당시의 사용자 설명서 상태를 나타내며 향후에는 완전히 유효하지 않을 수 있습니다. 자세한 내용은 면책 조항 전문의 첫 번째 페이지를 참조하십시오.

[2] 16" 브레이크가 장착된 차량의 225/50 R17은 승인된 휠에서만 가능합니다. 차량에 무엇이 장착되어 있는지 확인하려면 서비스 센터에 문의하십시오.

[3] 차량에 19" 브레이크가 장착될 경우에 235/45 R18은 허용되지 않습니다. 차량에 무엇이 장착되어 있는지 확인하려면 서비스 센터에 문의하십시오.

[4] 245/35 R20은 원래 스포츠 샤페스와 함께 20" 타이어가 장착된 상태로 판매된 차량용으로만 승인되었습니다. 차량에 무엇이 장착되어 있는지 확인하려면 서비스 센터에 문의하십시오.

16. 적재, 보관 및 실내

16.1. 적재

16.1.1. 적재 권장 사항

차량에 화물을 적재할 때에는 주의해야 할 몇 가지 중요한 사항이 있습니다.

적재량은 차량의 공차 중량에 따라 달라집니다. 탑승자 및 모든 액세서리의 총 중량은 해당 중량만큼 차량의 적재량을 감소시킵니다.



경고

차량의 주행 특성은 화물의 중량 및 위치에 따라 달라집니다.

트렁크 적재

화물을 적재할 때 기억해야 할 사항:

- 화물을 뒷좌석 등받이에 기댄 상태로 확실하게 위치시킵니다.
- 무거운 물건은 가능한 한 낮게 배치해야 합니다. 무거운 화물을 접은 등받이 위에 놓지 마십시오.
- 날카로운 모서리는 부드러운 것으로 가려서 시트 손상을 방지하십시오.
- 모든 화물은 스트랩 또는 웹 래싱으로 짐고리에 고정합니다.



경고

고정시키지 않은 20 kg(44 파운드)의 물건은 50 km/h(30 mph)의 속도에서 정면 충돌이 있을 때 1000 kg(2200 파운드)의 충격을 발생시킵니다.



경고

짐을 윈도우 상단 너머까지 실었을 때는 짐과 측면 윈도우 사이에 10 cm(4 인치)의 공간을 두십시오. 그렇지 않은 경우에는 헤드라이닝에 감춰져 있는 커튼 에어백의 원래 보호 기능이 감소될 수 있습니다.

! 경고

짐을 단단히 고정시키십시오. 짐을 단단히 고정시키지 않으면 급제동이 있을 때 자리를 이탈하여 탑승자에게 상해를 입힐 수 있습니다.

예리한 가장자리나 모서리는 부드러운 커버로 씌우십시오.

긴 물건을 싣고 내릴 때는 엔진을 끄고 주차 브레이크를 거십시오. 엔진을 끄고 주차 브레이크를 걸지 않았을 때 긴 물건으로 기어 셀렉터를 건드려 기어가 주행 위치에 들어가면 차가 움직일 수 있습니다.

적재 공간 넓히기

뒷좌석 등받이를 낮추면 트렁크를 확장하여 화물 적재를 단순화할 수 있습니다. 뒷좌석 등받이를 접었을 때 짐이 앞좌석 WHIPS 시스템의 작동을 방해하지 않아야 합니다.

트렁크 연결 해치*를 열면 길고 가느다란 물건을 실을 수 있게 됩니다.

* 옵션/액세서리.

16.1.2. 가방걸이

가방걸이에 쇼핑백을 걸면 쇼핑백이 넘어져 물건이 트렁크 바닥에 쏟아지는 것이 방지됩니다.

측면 패널

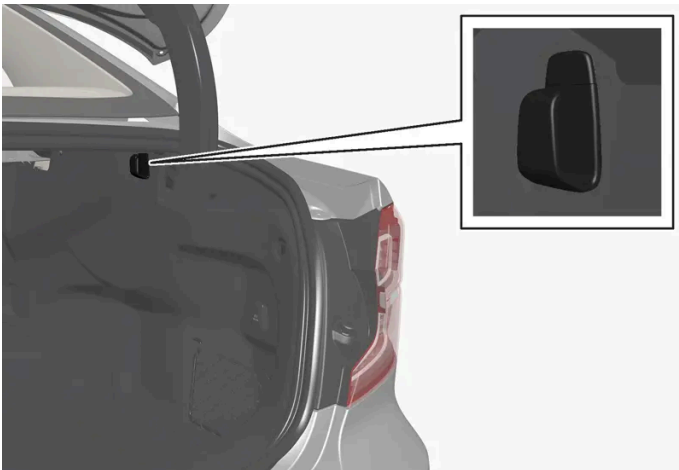

트렁크 좌우 측면 패널에 가방걸이가 있습니다.

트렁크 좌우 측면 패널에 두 개의 가방걸이가 있습니다.

! 중요

가방걸이는 5 kg (11 lbs) 이하의 무게를 지탱할 수 있습니다.

뒷좌석 선반* 아래

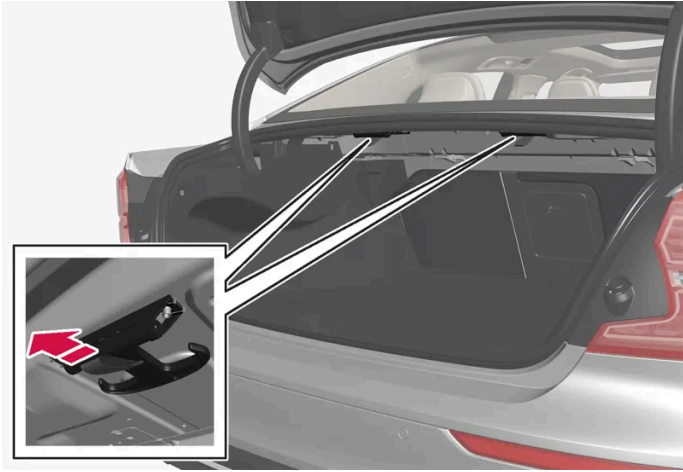

선반 아래로부터 고리를 낚춉니다. 고리의 손잡이를 이용하면 높은 백을 걸 수 있습니다.

* 옵션/액세서리.

16.1.3. 짐 고리*

짐 고리는 스트랩을 묶어 트렁크에서 화물을 고정하는 데 사용합니다.

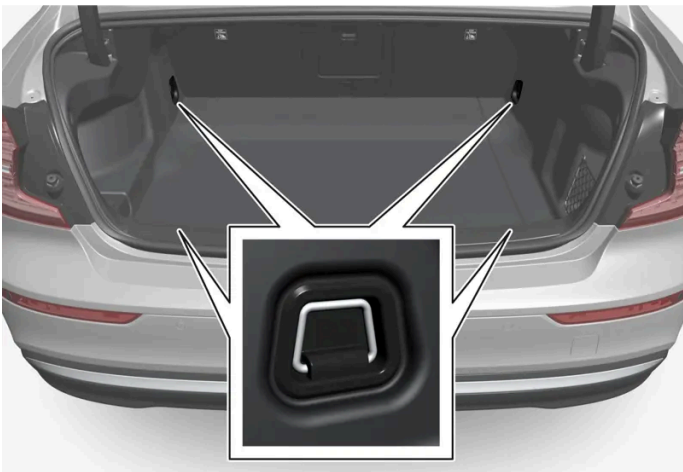

⚠ 경고

급제동을 하는 동안 느슨하거나 튀어나오게 고정한 단단하고 날카롭고 무거운 물체로 인해 부상을 입을 수 있습니다.

대형의 무거운 물체는 안전벨트 또는 화물 고정 스트랩으로 항상 고정하십시오.

* 옵션/액세서리.

16.1.4. 루프 화물 및 화물 캐리어에 적재

차량의 루프에 적재하는 경우에는 볼보가 개발한 화물 캐리어를 권장합니다.

이는 차량의 손상 위험을 감소시키기 위한 것입니다. 볼보의 화물 캐리어는 볼보 딜러에서 구입할 수 있습니다.

캐리어와 함께 제공된 설치 설명서를 주의 깊게 따르십시오.

- 화물 캐리어 전체에 걸쳐서 균일하게 화물을 배분하십시오. 가장 무거운 화물을 바닥에 위치시키십시오.
- 화물 캐리어와 화물이 적절하게 고정되었는지 정기적으로 점검하십시오. 고정 스트랩으로 화물을 확실하게 고정하십시오.
- 카누 또는 키약 등 화물의 전방이 차량보다 긴 경우에는 견인 고리를 전방 소켓에 장착한 후 이를 이용해 고무 밧줄을 부착하십시오.
- 화물이 크면 바람에 노출되는 면적이 커지고 연료 소비량도 증가합니다.
- 저속으로 안전하게 운전하십시오. 급가속, 급제동, 급격한 코너링을 피하십시오.



경고

차량의 무게 중심과 주행 특성은 루프 하중에 의해 변경됩니다.

중량 및 최대 허용 하중은 차량의 규격을 따르십시오.

16.1.5. 견인바 장착식 자전거 랙*

볼보가 개발한 자전거 랙을 사용할 것을 권장합니다.

이는 차량의 손상을 방지하고 여행 중 최대한의 안전을 확보하기 위한 것입니다. 볼보의 자전거 랙은 볼보 딜러에서 구입할 수 있습니다.

자전거 랙의 사용 설명서에 있는 지침을 주의하여 따르십시오.

- 적재물을 포함하는 자전거 랙의 중량은 **75 kg(165 파운드)**을 넘지 않아야 합니다.
- 자전거 랙을 장착한 상태에서 운행하려면 **Rear Auto Brake**를 비활성 상태로 해야 합니다.



경고

자전거 랙을 올바르게 사용하지 않으면 견인바와 차량에 손상을 초래할 수 있습니다.

다음과 같은 경우에 자전거 랙이 견인바에서 헐거워질 수 있습니다.

- 견인볼에 올바르게 장착된 경우
- 과적된 경우. 자전거 랙의 지침에서 최대 화물 중량을 확인하십시오
- 자전거 이외의 물건을 운반하는 데 사용하는 경우

자전거 랙을 견인바에 장착하면 차량의 주행 특성이 영향을 받을 수 있습니다. 예를 들면 다음 원인 때문입니다.

본 설명서의 내용은 인쇄 당시의 사용자 설명서 상태를 나타내며 향후에는 완전히 유효하지 않을 수 있습니다. 자세한 내용은 면책 조항 전문의 첫 번째 페이지를 참조하십시오.

- 중량 증가
- 가속력 감소
- 지상고 감소
- 제동력 변경

자전거 랙에 자전거를 적재하기 위한 권고 사항

적재물의 무게 중심과 견인볼 사이의 거리가 길수록 견인바에 가해지는 하중이 커집니다.

다음 권고 사항을 따라 적재하십시오.

- 가장 무거운 자전거를 가장 안쪽에, 즉 차량에 가장 가까운 위치에 장착합니다.
- 여러 대의 자전거를 적재할 경우 자전거를 교대로 마주 보게 하여 적재물 대칭을 유지하고 최대한 차량 중심과 가까이 있게 합니다.
- 자전거 바스켓, 배터리, 어린이 시트 등과 같은 고정되지 않은 물건을 자전거에서 제거합니다. 견인바와 자전거 랙에 가해지는 하중을 부분적으로 줄이면 공기 저항이 줄어 연비에 영향을 줍니다.
- 자전거에 보호 커버를 씌우지 마십시오. 보호 커버를 씌우면 차량의 운전에 영향을 주고, 시야를 방해하고 연료 소비를 증가시킬 수 있습니다. 또한 견인바에 가해지는 하중이 높아질 수 있습니다.

* 옵션/액세서리.

16.2. 트렁크

16.2.1. 트렁크

차량 내의 트렁크에서는 주행 중 화물이 제자리에 있도록 고정할 수 있습니다.



그물망* 또는 사이드 패널이 있는 트렁크.

본 설명서의 내용은 인쇄 당시의 사용자 설명서 상태를 나타내며 향후에는 완전히 유효하지 않을 수 있습니다. 자세한 내용은 면책 조항 전문의 첫 번째 페이지를 참조하십시오.

뒷좌석의 접이식* 등받이로 인해 트렁크 공간을 더욱 넓찍하게 만들 수 있습니다. 화물을 제자리에 확실하게 고정할 수 있도록 제공되는 화물 고정용 고리나 쇼핑백 홀더가 있습니다.

차량의 견인 고리 및 타이어 수리 키트 또는 스페어 타이어*는 트렁크 바닥 아래에 보관되어 있습니다.

* 옵션/액세서리.

16.2.2. 가방걸이

가방걸이에 쇼핑백을 걸면 쇼핑백이 넘어져 물건이 트렁크 바닥에 쏟아지는 것이 방지됩니다.

측면 패널

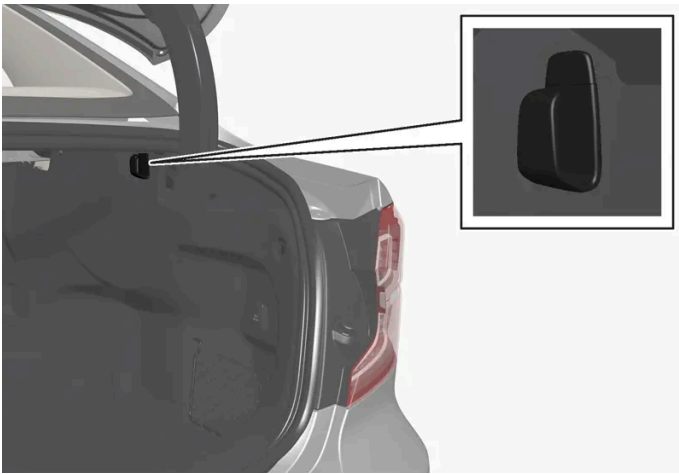

트렁크 좌우 측면 패널에 가방걸이가 있습니다.

트렁크 좌우 측면 패널에 두 개의 가방걸이가 있습니다.

! 중요

가방걸이는 5 kg (11 lbs) 이하의 무게를 지탱할 수 있습니다.

뒷좌석 선반* 아래

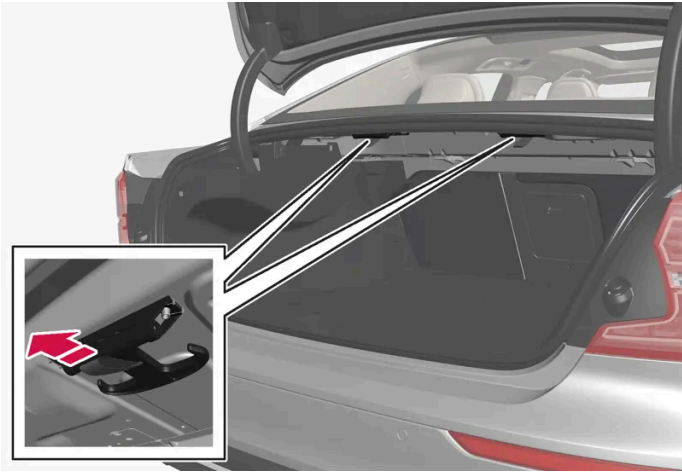

선반 아래로부터 고리를 낚습니다. 고리의 손잡이를 이용하면 높은 백을 걸 수 있습니다.

* 옵션/액세서리.

16.2.3. 짐 고리*

짐 고리는 스트랩을 묶어 트렁크에서 화물을 고정하는 데 사용합니다.

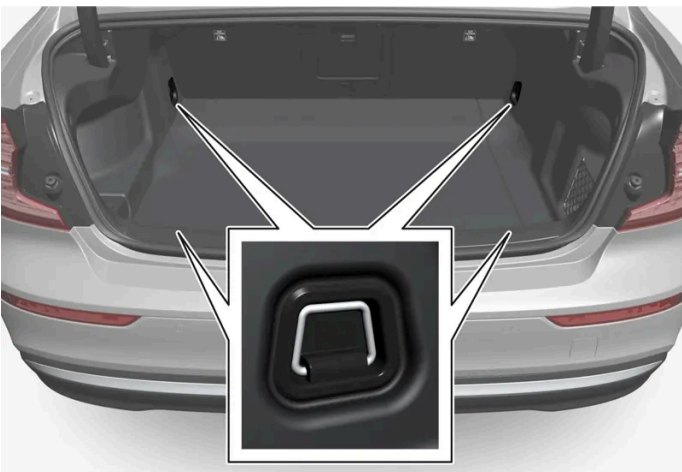

경고

급제동을 하는 동안 느슨하거나 튀어나오게 고정한 단단하고 날카롭고 무거운 물체로 인해 부상을 입을 수 있습니다.

대형의 무거운 물체는 안전벨트 또는 화물 고정 스트랩으로 항상 고정하십시오.

* 옵션/액세서리.

16.2.4. 안전 삼각대

차량이 정지한 상태인 경우에는 안전 삼각대를 사용하여 다른 도로 사용자에게 경고를 제공합니다.

비상등도 켜십시오.

수납 공간

안전 삼각대는 테일게이트의 내부에 두 개의 클립으로 부착되어 있습니다.

안전 삼각대 접기

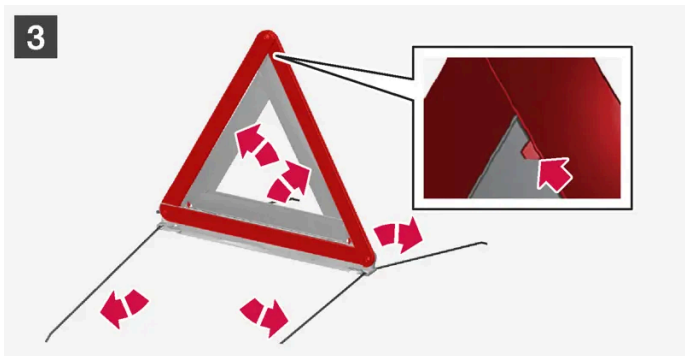
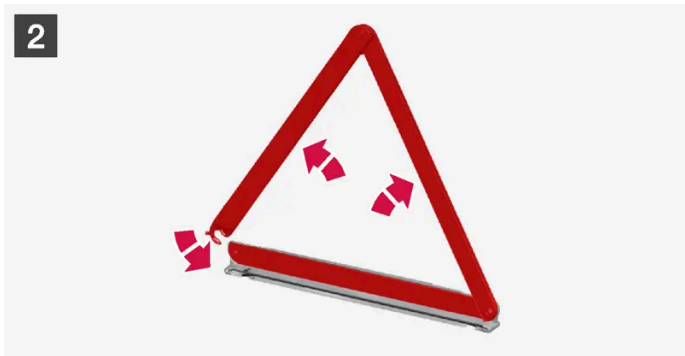

1 1
두 래치를 열어 안전 삼각대의 케이스를 제거합니다.

2 2
케이스에서 안전 삼각대를 제거하여 펴고 끝부분을 모읍니다.

본 설명서의 내용은 인쇄 당시의 사용자 설명서 상태를 나타내며 향후에는 완전히 유효하지 않을 수 있습니다. 자세한 내용은 면책 조항 전문의 첫 번째 페이지를 참조하십시오.

3 3

안전 삼각대의 서포트 레그를 펴니다.

안전 삼각대 사용 규정을 따릅니다. 안전 삼각대는 교통 상황에 따라 적절한 곳에 배치합니다.

사용 후 케이스와 함께 안전 삼각대를 테일게이트 내부에 다시 위치시킵니다.

16.2.5. 키 버튼을 이용한 트렁크리드 잠금 해제

키에는 트렁크리드만 잠금 해제하기 위한 버튼이 있습니다.

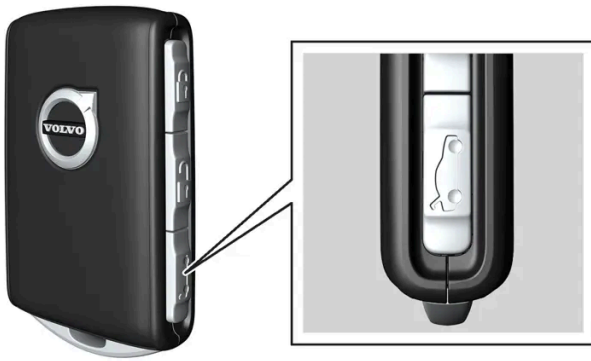

1 키의  버튼을 누릅니다.

> 트렁크리드가 닫힌 상태로 잠금 해제됩니다.

도어가 여전히 잠겨 있고 경보가 설정됩니다*. 계기판의 잠금 및 경보 표시등이 꺼져 차량 전체가 잠겨 있지 않음을 표시합니다.

트렁크리드 아래쪽 가장자리 아래의 고무 재질 버튼을 잡아 트렁크리드를 열 수 있습니다.

트렁크리드는 2분 이내에 열지 않는 경우에는 다시 잠기고 경보가 재활성화됩니다.

* 옵션/액세서리.

16.2.6. 발 동작으로 트렁크리드 작동*

본 설명서의 내용은 인쇄 당시의 사용자 설명서 상태를 나타내며 향후에는 완전히 유효하지 않을 수 있습니다. 자세한 내용은 면책 조항 전문의 첫 번째 페이지를 참조하십시오.

뒷범퍼 아래에서 발 동작*을 사용해 트렁크리드를 열 수 있습니다. 이 기능은 양 손에 물건을 들고 있을 때 편리하게 사용할 수 있습니다.

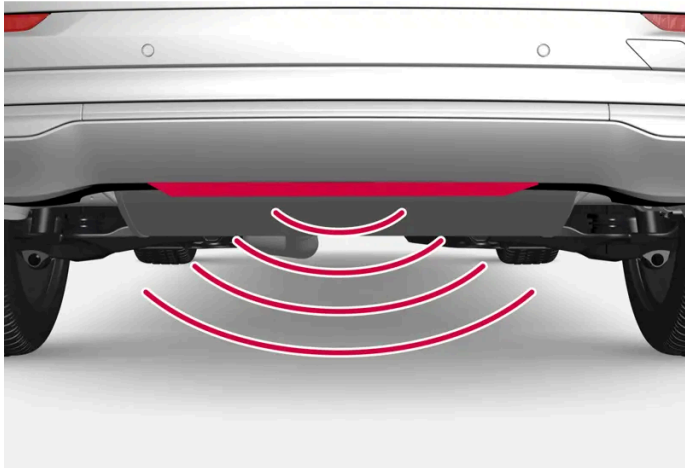

센서는 범퍼 중앙에 있습니다.

차량 키 중 하나가 차량 뒤에 약 1 m(3 ft) 거리 이내에 있어야 작동할 수 있습니다. 이것은 차량이 잠금 해제될 경우에도 적용됩니다.

발 동작으로 트렁크리드 열기

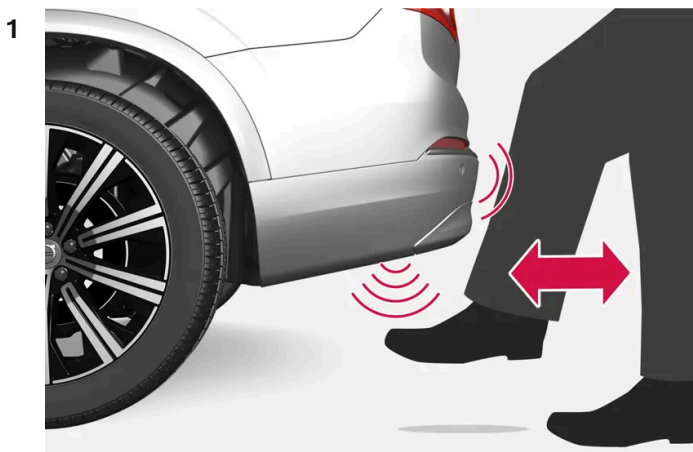

1 감지기 작동 구역 내의 차는 동작.

뒷범퍼 아래의 센서 부위에서 앞으로 차는 동작을 한 번 취하고 한 걸음 물러납니다. 범퍼에 닿을 필요가 없습니다.

➤ 트렁크리드가 열릴 때 짧은 신호음이 울립니다.

수신 범위 내에서 키가 없는 상태에서 발차기 동작을 여러 번 하면 잠시 후 기능이 비활성화됩니다.

발 차는 동작을 하는 동안 차량의 아래에 발을 두지 마세요. 켜지지 않을 수 있습니다.

트렁크리드는 수동으로 아래로 누르면 닫힙니다.

 참고

발 동작 감지기 주변은 깨끗하게 유지하십시오. 먼지, 얼음 또는 눈이 쌓이면 기능에 방해가 될 수 있습니다.

 참고

키가 수신 범위 내에 있으면 세차 시 등에 시스템이 켜질 수 있으니 주의하십시오.

* 옵션/액세서리.

16.2.7. 차량 내부에서 트렁크 리드 잠금 해제

트렁크 리드는 차량 내에서 스티어링 휠 옆에 있는 계기 패널의 버튼을 사용하여 잠금 해제할 수 있습니다.



- 1 계기 패널의  버튼을 누릅니다.
 - > 트렁크리드가 잠금 해제되며 외부에서 열 수 있습니다.

16.2.8. 트렁크리드의 키리스* 잠금 해제

키리스 잠금 및 잠금 해제를 사용하면 트렁크리드 핸들에 위치한 고무 재질 버튼을 살짝 눌러 잠금을 해제 할 수 있습니다.

 참고

잠금 해제 기능이 작동하려면 차량의 키가 후방의 작동 범위 내에 있어야 합니다.

트렁크리드가 전동 잠금장치에 의해 닫힌 상태로 유지됩니다.

여는 방법:

- 1 트렁크리드 손잡이 아래의 고무 재질 버튼을 부드럽게 누릅니다.
 - > 잠금장치가 해제됩니다.

본 설명서의 내용은 인쇄 당시의 사용자 설명서 상태를 나타내며 향후에는 완전히 유효하지 않을 수 있습니다. 자세한 내용은 면책 조항 전문의 첫 번째 페이지를 참조하십시오.

2 외부 손잡이를 들어올려 트렁크리드를 엽니다.

중요

- 고무 재질 버튼은 전기 접점이 손상되지 않도록 주의하여 취급하십시오. 너무 강하게 누르지 마십시오.
- 열 때 고무 재질 버튼을 들어 올리지 마십시오. 핸들을 사용하십시오.

후방 범퍼 아래에서 차는 동작을 통해 트렁크리드를 열 수도 있습니다.

경고

트렁크 도어가 열린 상태로 주행하지 마십시오! 트렁크를 통해 유독 배출가스가 차량 내부로 유입될 수 있습니다.

* 옵션/액세서리.

16.2.9. 트렁크의 퓨즈

화물칸 퓨즈가 있는 퓨즈 박스는 우측 패널 뒤에 있습니다.

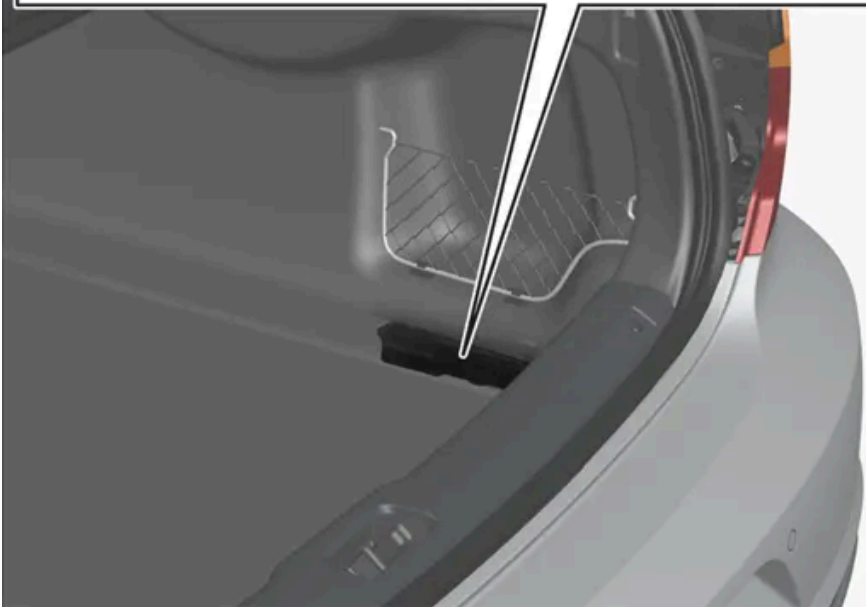
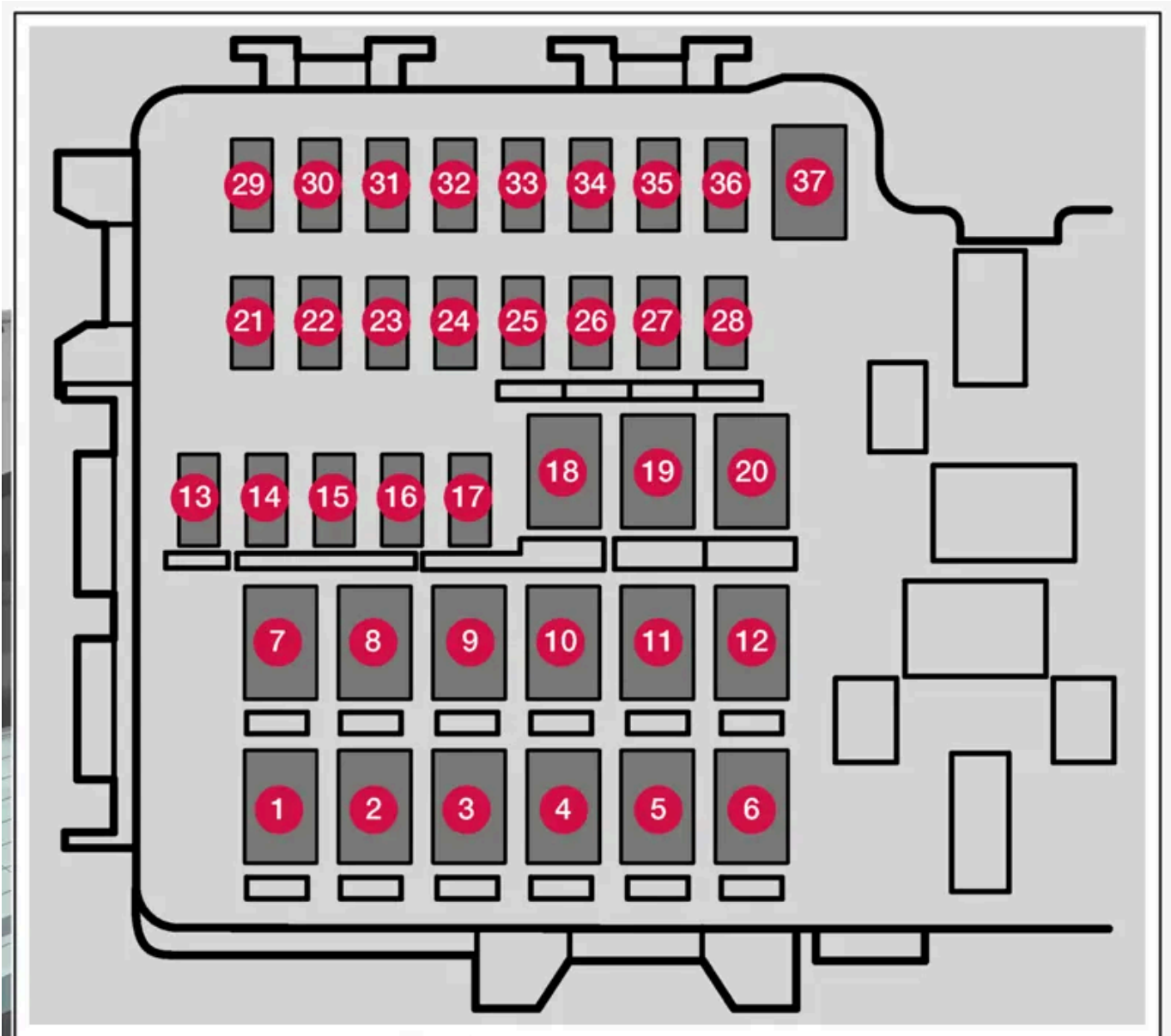

퓨즈박스는 우측의 패널 뒤에 배치되어 있습니다.

본 설명서의 내용은 인쇄 당시의 사용자 설명서 상태를 나타내며 향후에는 완전히 유효하지 않을 수 있습니다. 자세한 내용은 면책 조항 전문의 첫 번째 페이지를 참조하십시오.

끊어진 퓨즈를 교체하기 쉽도록 커버의 안쪽에는 특별한 플라이어가 수납되어 있습니다.

엔진룸의 퓨즈 박스는 여러 예비 퓨즈용 공간을 제공합니다.

위치

퓨즈의 위치는 커버 안쪽에 표시되어 있습니다. 퓨즈 표의 기능 및 부품은 여러 모델 및 엔진 옵션에 적용됩니다. 따라서 퓨즈 설명은 차량에 장착되는 방식에 따라 표에 있는 것보다 적게 적용되거나 완전히 누락될 수 있습니다.

위치에 여러 일람표 값이 있는 경우, 옵션 레벨의 변화가 그 이유입니다. 이 경우 교체되는 퓨즈의 값을 따릅니다. 알 수 없을 경우 서비스 센터에 문의하십시오. 볼보 공식 서비스 센터를 권장합니다.

	기능	암페어	타입
1	뒷유리 열선	30	MCase ^[1]
2	중앙 전자 모듈	40	MCase ^[1]
3	-	-	MCase ^[1]
4	록 모터 등받이, 우측 뒤쪽	15	MCase ^[1]
5	-	-	MCase ^[1]
6	록 모터 등받이, 좌측 뒤쪽	15	MCase ^[1]
7	도어 모듈, 우측 뒤쪽	20	MCase ^[1]
8	-	-	MCase ^[1]
9	-	-	MCase ^[1]
10	도어 모듈, 우측 앞쪽	20	MCase ^[1]
11	견인바 컨트롤 모듈*	40	MCase ^[1]
12	안전벨트 프리텐셔너, 우측	40	MCase ^[1]
13	내부 릴레이 코일	5	마이크로
14	-	-	마이크로
15	도어 모듈, 좌측 뒤쪽	20	마이크로
16	-	-	마이크로
17	-	-	마이크로
18	견인바 컨트롤 모듈*	25	MCase ^[1]
	액세서리 모듈	40	
19	도어 모듈, 좌측 앞쪽	20	MCase ^[1]
20	안전벨트 프리텐셔너, 좌측	40	MCase ^[1]
21	-	-	마이크로
22	-	-	마이크로
23	-	-	마이크로
24	특수 차량용으로 준비된 위치	5	마이크로
25	-	-	마이크로
26	-	-	마이크로
27	-	-	마이크로
28	시트 열선, 좌측 뒤쪽*	15	마이크로
29	액츄에이터, 배기 시스템 (가솔린)	5	마이크로
30	Blind Spot Information (BLIS)*	5	마이크로

본 설명서의 내용은 인쇄 당시의 사용자 설명서 상태를 나타내며 향후에는 완전히 유효하지 않을 수 있습니다. 자세한 내용은 면책 조항 전문의 첫 번째 페이지를 참조하십시오.

	기능	암페어	타입
31	-	-	마이크로
32	-	-	마이크로
33	-	-	마이크로
34	-	-	마이크로
35	컨트롤 모듈 AWD(All Wheel Drive)*	15	마이크로
36	시트 열선, 우측 뒤쪽*	15	마이크로
37	-	-	MCase ^[1]

[1] 이 타입의 퓨즈는 서비스 센터에서 교체합니다. 볼보 공식 서비스 센터를 권장합니다.

* 옵션/액세서리.

16.3. 적재, 보관 및 실내

16.3.1. 실내 인테리어

실내 인테리어 및 보관 위치의 개요

앞좌석

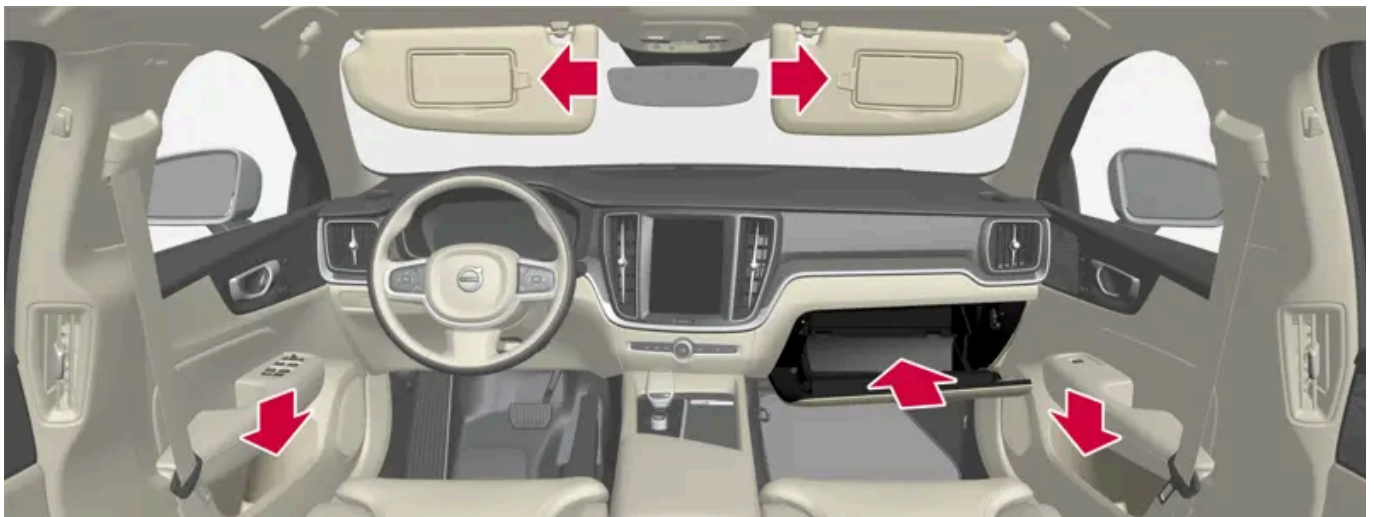

도어 패널, 글로브 박스 및 선바이저의 보관 포켓.

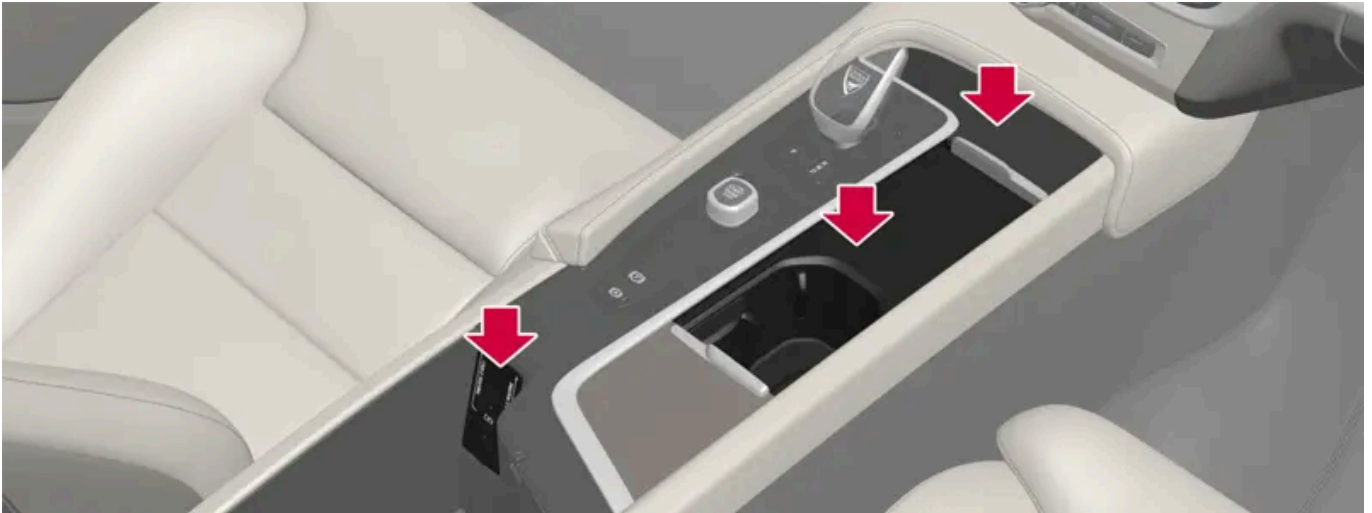

컵 홀더, 스마트폰 무선 충전기*, 전원 소켓 및 터널 콘솔 내의 USB 포트가 있는 수납 공간.

뒷좌석

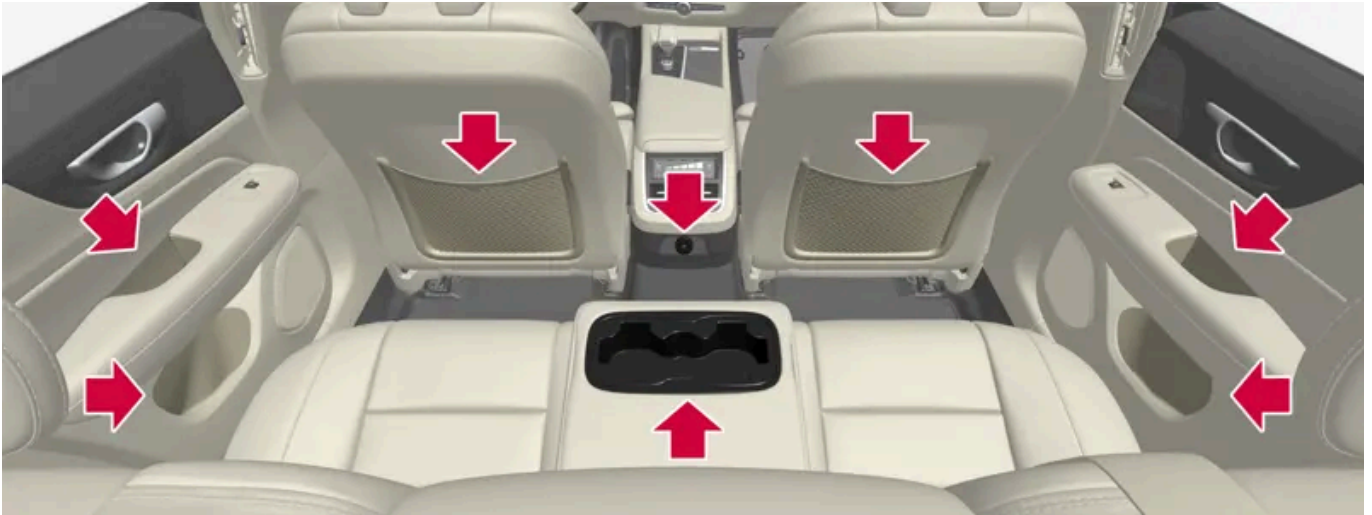

도어 패널의 수납 공간, 중앙 좌석 등받이의 컵 홀더*, 앞좌석 등받이의 보관 포켓* 및 터널 콘솔 내의 USB 포트.

⚠ 경고

휴대폰, 카메라, 액세서리용 리모컨 등과 같은 비고정식 물건은 글로브 박스 또는 기타 수납 공간에 수납하십시오. 그렇게 하지 않을 경우 급제동 또는 충돌 시 차량 탑승자가 부상을 입을 수 있습니다.

⚠ 중요

예를 들어 고광택면은 금속 물체에 의해 쉽게 긁힌다는 것을 염두에 두십시오. 키, 휴대폰, 기타 물건을 민감한 표면 위에 놓지 마십시오.

* 옵션/액세서리.

본 설명서의 내용은 인쇄 당시의 사용자 설명서 상태를 나타내며 향후에는 완전히 유효하지 않을 수 있습니다. 자세한 내용은 면책 조항 전문의 첫 번째 페이지를 참조하십시오.

16.3.2. 전원 소켓

터널 콘솔에는 12V 전원 소켓이 하나 있고 러기지 컴파트먼트/트렁크에 12V 전원 소켓*이 하나 있습니다. 전원 소켓에 문제가 발생하면 서비스 센터에 연락하십시오. 볼보 공식 서비스 센터를 권장합니다.

12V 전원 소켓

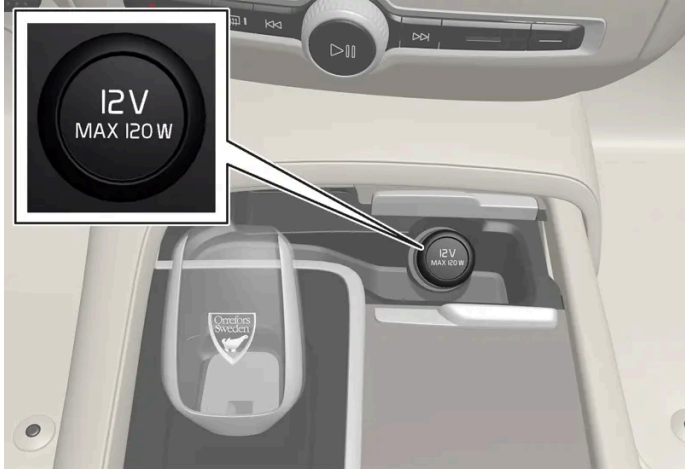

스마트폰 무선 충전기가 장착된 차량용 터널 콘솔의 전면 전원 소켓*.



스마트폰 무선 충전기 미장착 차량용 터널 콘솔의 전면 전원 소켓*.

12V 전원 소켓에는 12V 전기 제품(음악 플레이어, 쿨박스, 휴대폰 등)을 연결할 수 있습니다.



트렁크의 12 V 전원 소켓*.

* 옵션/액세서리.

16.3.3. 전원 소켓 사용하기

12V 전원 소켓에는 12V 전기 제품(음악 플레이어, 쿨박스, 휴대폰 등)을 연결할 수 있습니다.

전원 소켓이 전원을 공급하려면 시동 스위치가 I 위치에 있어야 합니다. 전원 소켓은 스타터 배터리가 너무 약해지지 않는 한 계속 전원을 공급할 수 있습니다(켜져 있음).

엔진을 끄고 차를 잠그면 전원 소켓이 꺼집니다. 엔진을 끄고 차를 잠그지 않거나 이중 잠금 기능을 사용하지 않고 차를 잠그면 전원 소켓이 7분간 켜져 있다 꺼집니다.

i 참고

엔진이 꺼진 상태에서 전원 소켓을 사용하면 스타터 배터리의 방전 위험이 있으며 이로 인해 기능이 제한될 수 있습니다.

전원 소켓에 연결된 액세서리는 차량 전기 시스템이 끊어진 상태이거나 사전 설정을 사용할 때에도 활성화될 수 있습니다. 이러한 이유로 커넥터는 사용하지 않을 때는 분리하여 스타터 배터리 방전을 방지하십시오.

! 경고

- 크거나 무거운 커넥터가 있는 액세서리를 사용하지 마십시오. 소켓을 손상시킬 수 있으며 운전 중 빠질 수 있습니다.
- 차량의 라디오 수신기나 전기 시스템 등에 간섭을 유발할 수 있는 액세서리를 사용하지 마십시오.
- 액세서리는 급제동이나 충돌이 발생했을 때 운전자나 탑승자를 부상시킬 위험이 없도록 위치시키십시오.
- 연결된 액세서리에 주의를 기울이십시오. 열이 발생하여 탑승자가 화상을 입거나 인테리어가 탈 수 있습니다.

12V 소켓 사용하기

본 설명서의 내용은 인쇄 당시의 사용자 설명서 상태를 나타내며 향후에는 완전히 유효하지 않을 수 있습니다. 자세한 내용은 면책 조항 전문의 첫 번째 페이지를 참조하십시오.

- 1 보호용 플러그(터널 콘솔)를 분리하거나 소켓 앞의 커버(트렁크)를 밑으로 열고 액세서리의 커넥터를 연결합니다.
- 2 소켓을 사용하지 않거나 차량에서 내릴 때는 액세서리 커넥터를 뽑고 보호용 플러그(터널 콘솔)를 다시 끼우거나 커버(트렁크)를 닫습니다.

! 중요

최대 소켓 출력은 소켓당 120 W (10 A)입니다.

16.3.4. 글로브 박스 사용

글로브 박스는 실내에 위치해 있습니다. 다른 것과 함께 차량의 인쇄본 사용 설명서를 글로브 박스에 보관할 수 있습니다. 또한 펜과 카드 홀더용 공간도 있습니다.



16.3.5. 선바이저

운전석 및 조수석 전방 루프에는 선 바이저가 있어서 필요할 때 아래로 접어 내리고 측면으로 각도를 주어 펼 수 있습니다.



그림은 참고 도면입니다. 모델에 따라 디자인이 다를 수 있습니다.

가드를 올리면 미러 조명*이 자동으로 켜집니다.

미러 프레임에는 카드 또는 티켓용 홀더가 포함되어 있습니다.

* 옵션/액세서리.

16.3.6. 터널 콘솔

터널 콘솔은 좌우 앞좌석 사이에 있습니다.

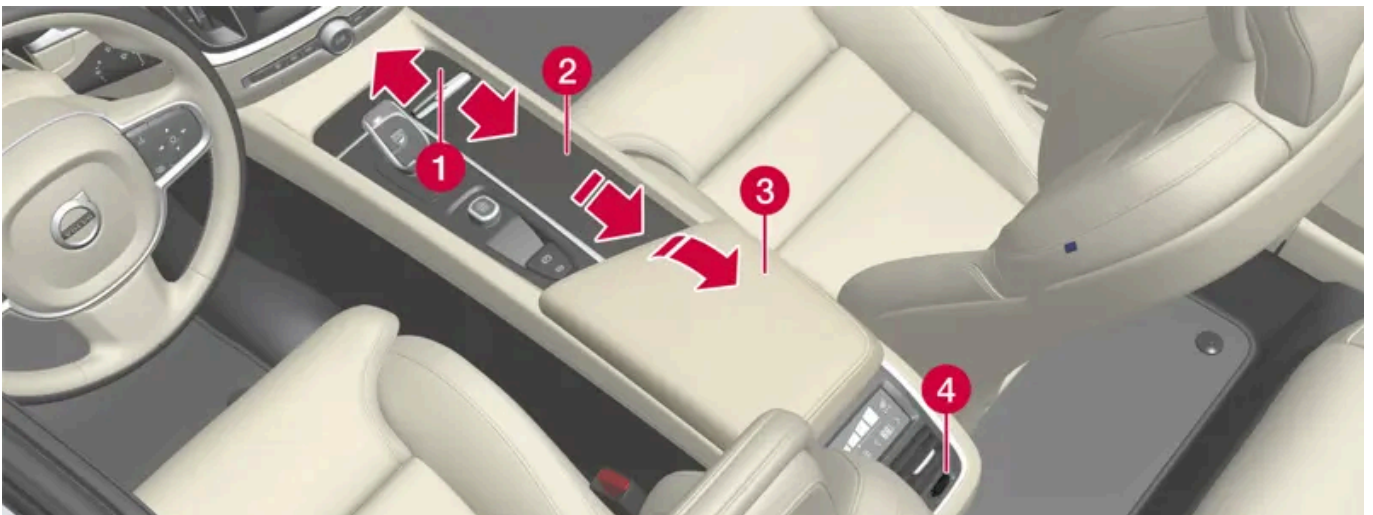

- ① 보관함 해치*와 12 V 소켓^[1]. 해치는 손잡이를 밀어 열고 닫습니다.
- ② 컵 홀더 및 스마트폰 무선 충전기*가 있는 수납 공간
- ③ 팔걸이 밑에 USB 포트가 있는 수납 공간.
- ④ 뒷좌석 온도조절 시스템 컨트롤* 또는 수납 공간. 또한 아래에 USB 포트가 있습니다.

본 설명서의 내용은 인쇄 당시의 사용자 설명서 상태를 나타내며 향후에는 완전히 유효하지 않을 수 있습니다. 자세한 내용은 면책 조항 전문의 첫 번째 페이지를 참조하십시오.

! 경고

휴대폰, 카메라, 액세서리용 리모컨 등과 같은 비고정식 물건은 글로브 박스 또는 기타 수납 공간에 수납하십시오. 그렇게 하지 않을 경우 급제동 또는 충돌 시 차량 탑승자가 부상을 입을 수 있습니다.

! 중요

예를 들어 고광택면은 금속 물체에 의해 쉽게 긁힌다는 것을 염두에 두십시오. 키, 휴대폰, 기타 물건을 민감한 표면 위에 놓지 마십시오.

i 참고

경보 시스템*용 센서의 하나가 터널 콘솔의 컵 홀더 아래에 있습니다. 동전, 열쇠 및 기타 금속 물체를 컵 홀더에 놓아두지 마십시오. 경보가 작동할 수 있습니다.

i 참고

USB 포트는 휴대폰 또는 태블릿 등을 충전하는 데 사용할 수 있습니다. 앞쪽 USB 포트만 차량의 오디오 시스템에서 미디어를 재생하는 데 사용할 수 있습니다.

* 옵션/액세서리.

[1] 차량에 스마트폰 무선 충전기가 없을 경우 12V 소켓이 중앙 수납 공간에 있습니다.

16.3.7. USB 포트

중앙 화면 아래에 두 개의 USB 포트(C 타입)가 있습니다. 터널 콘솔의 뒤쪽에는 두 개의 USB 포트(C 타입)가 있습니다.





터널 콘솔의 USB 포트(C 타입), 뒷좌석

예를 들어 USB 포트를 사용하여 휴대폰 또는 태블릿을 충전 할 수 있습니다.

16.3.8. USB 포트를 사용한 기기 충전

예를 들어 USB 포트를 사용하여 휴대폰 또는 태블릿을 충전 할 수 있습니다.

USB 포트는 차량이 콤포트 또는 주행 모드일 때 사용할 수 있습니다.

이 포트는 운전자가 차량을 떠날 때 자동으로 꺼집니다. 차량을 잠금 해제 상태 또는 알람 레벨을 감소한 상태로 남겨두면 포트가 약 10분 더 활성 상태로 남아 있습니다.

i 참고

포트에 연결되어 있는 액세서리는 사전 설정 사용 중 또는 차량의 전기 계통이 분리되어 있는 경우에도 작동 할 수 있습니다. 이러한 이유로, 액세서리를 사용하지 않을 때는 플러그를 빼십시오.

일부 기기는 충전 중에 심하게 뜨거워질 수 있습니다. 이것은 정상입니다.

! 경고

액세서리는 급제동이나 충돌이 발생했을 때 운전자나 탑승자를 부상시킬 위험이 없도록 위치시키십시오.

USB 포트를 사용한 기기 충전

- 1 포트 앞의 커버(트렁크)를 밑으로 열고 액세서리의 커넥터를 연결합니다.
- 2 포트를 사용하지 않거나 또는 차량에서 떠날 때는 액세서리 커넥터를 뽑고 커버를 닫습니다.

USB-C 포트의 기술 규격

- C 타입 소켓
 - 버전 3.1
 - 공급 전압 5 V
 - 최대 공급 전류 3.0 A
-

16.3.9. 글로브 박스 아래의 퓨즈

글로벌 박스 아래 퓨즈 박스의 퓨즈는 전기 소켓, 디스플레이, 도어 모듈 등의 부품을 보호합니다.

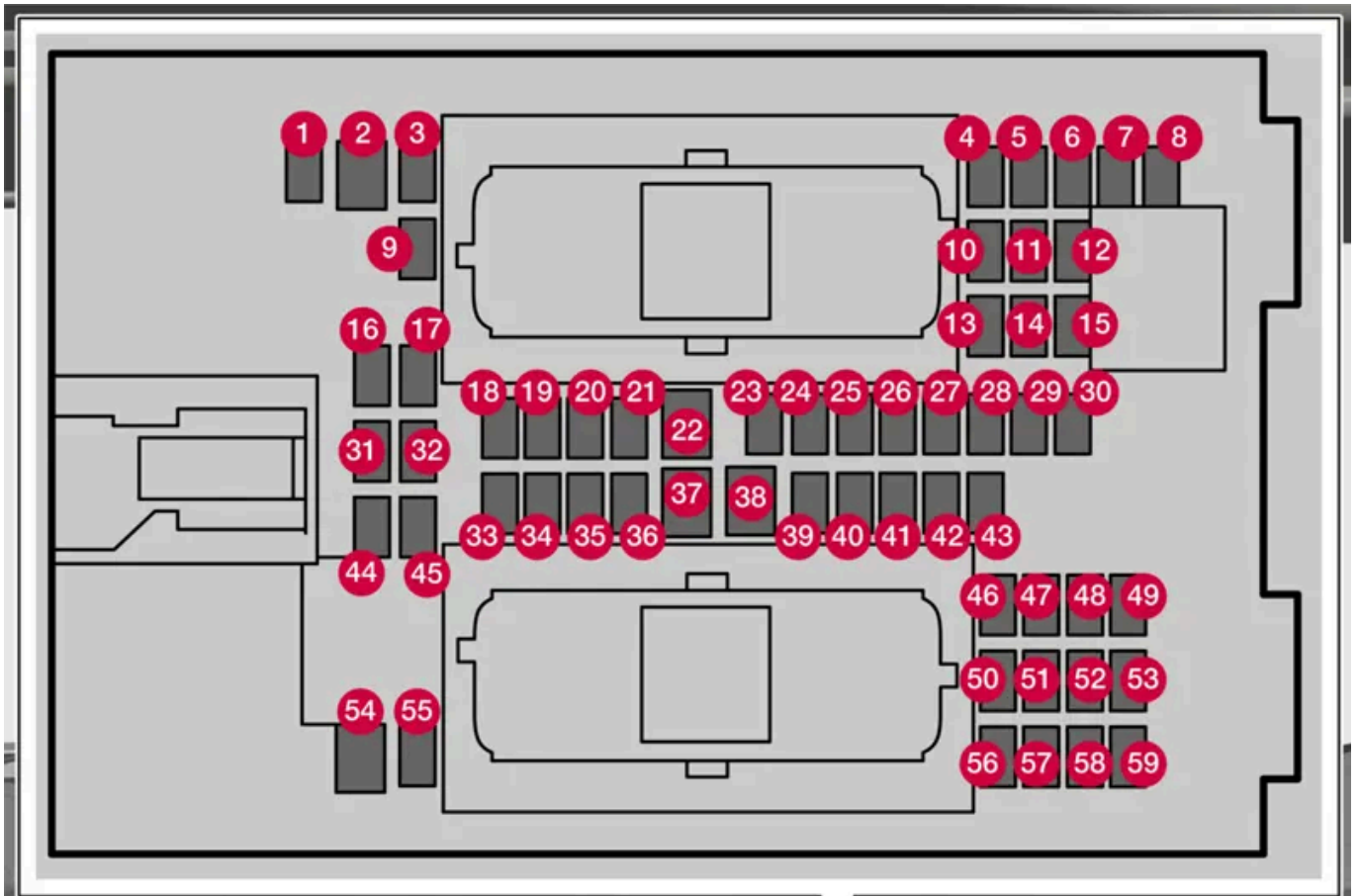

퓨즈박스는 바닥 매트/사이드 패널 뒤쪽에 배치되어 있습니다.

본 설명서의 내용은 인쇄 당시의 사용자 설명서 상태를 나타내며 향후에는 완전히 유효하지 않을 수 있습니다. 자세한 내용은 면책 조항 전문의 첫 번째 페이지를 참조하십시오.

엔진룸의 퓨즈 박스는 여러 예비 퓨즈용 공간을 제공합니다.

위치

퓨즈의 위치는 커버 안쪽에 표시되어 있습니다. 퓨즈 표의 기능 및 부품은 여러 모델 및 엔진 옵션에 적용됩니다. 따라서 퓨즈 설명은 차량에 장착되는 방식에 따라 표에 있는 것보다 적게 적용되거나 완전히 누락될 수 있습니다.

위치에 여러 일람표 값이 있는 경우, 옵션 레벨의 변화가 그 이유입니다. 이 경우 교체되는 퓨즈의 값을 따릅니다. 알 수 없을 경우 서비스 센터에 문의하십시오. 볼보 공식 서비스 센터를 권장합니다.

	기능	암페어	타입
1	컨트롤 모듈, 48 V 배터리	10	마이크로
2	-	-	MCase ^[1]
3	-	-	마이크로
4	움직임 감지기	5	마이크로
5	-	-	마이크로
6	운전자 화면	5	마이크로
7	키패드, 센터 콘솔	5	마이크로
8	햇빛 센서 통행료 트랜스폰더	5	마이크로
9	-	-	마이크로
10	인포테인먼트 시스템	15	마이크로
11	스티어링 휠 모듈	5	마이크로
12	컨트롤 모듈, 시동 노브 및 주차 브레이크	5	마이크로
13	스티어링 휠 열선*	15	마이크로
14	공기 중 입자 물질 센서 (APMS)	5	마이크로
15	-	-	마이크로
16	-	-	마이크로
17	-	-	마이크로
18	컨트롤 모듈, 온도 조절 장치	10	마이크로
19	스티어링 휠 잠금장치	7.5	마이크로
20	진단 포트 OBD-II	10	마이크로
21	중앙 화면	5	마이크로
22	팬 모듈, 온도 조절 장치, 앞쪽	40	MCase ^[1]
23	USB 허브	5	마이크로
24	컨트롤 조명 실내 조명 디밍, 실내 미러* 레인 및 광 센서* 전동 앞좌석* 컨트롤 패널, 뒷도어 팬 모듈, 온도 조절 컨트롤 이온 발생기 키패드, 뒷좌석 레그룸 터널 콘솔*	7.5	마이크로
25	전면 카메라*	5	마이크로
26	루프 콘솔*	20	마이크로
27	헤드업 디스플레이*	5	마이크로

본 설명서의 내용은 인쇄 당시의 사용자 설명서 상태를 나타내며 향후에는 완전히 유효하지 않을 수 있습니다. 자세한 내용은 면책 조항 전문의 첫 번째 페이지를 참조하십시오.

기능		암페어	타입
28	실내 조명	5	마이크로
29	무선 충전 패드*	5	마이크로
30	디스플레이 루프 콘솔 컨트롤모듈, 카메라 광각	5	마이크로
31	-	-	마이크로
32	-	-	마이크로
33	-	-	마이크로
34	퓨즈 박스, 트렁크	10	마이크로
35	컨트롤 모듈, 온라인 자동차 컨트롤 모듈, Volvo Services	5	마이크로
36	-	-	마이크로
37	오디오 컨트롤 장치(앰프)	40	MCase ^[1]
38	-	-	MCase ^[1]
39	안테나 모듈(TCAM)	5	마이크로
40	컨트롤 모듈, 시트 컴포트, 앞쪽*	5	마이크로
41	음주 측정 시스템* -	5 -	마이크로
42	-	-	마이크로
43	컨트롤 모듈, 연료 펌프	15	마이크로
44	컨버터 48 V 엔진 시동 모듈	5	마이크로
45	컨트롤 모듈, 운전자 지원 기능 (액티브 세이프티)	5	마이크로
46	시트 히팅, 운전석	15	마이크로
47	시트 히팅, 동승석	15	마이크로
48	냉각수 펌프	7.5	마이크로
49	에어 클리너	5	마이크로
50	전동 운전석*	20	마이크로
51	모듈, 액티브 댐핑*	20	마이크로
52	트렁크 리드/테일게이트를 발 동작으로 열기*	5	마이크로
53	인포테인먼트 시스템	10	마이크로
54	-	-	MCase ^[1]
55	-	-	마이크로
56	전동 동승석*	20	마이크로
57	-	-	마이크로
58	-	-	마이크로
59	-	-	마이크로

[1] 이 타입의 퓨즈는 서비스 센터에서 교체합니다. 볼보 공식 서비스 센터를 권장합니다.

* 옵션/액세서리.

16.4. 뒷좌석의 트렁크 연결 해치*

뒷좌석 등받이의 해치를 열면 길고 가는 물품(예: 스키)을 운반할 수 있습니다.

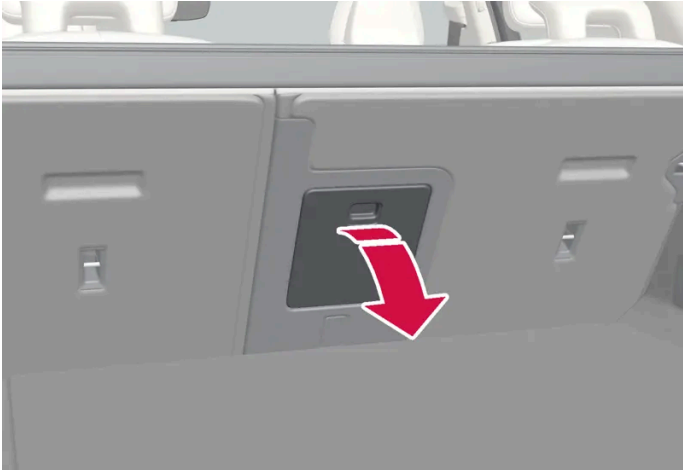

그림은 참고용이며 차량 모델에 따라 부품이 다를 수 있습니다.

- 1 트렁크에서 해치의 손잡이를 잡은 후 해치를 아래로 접어 내립니다.
- 2 뒷좌석의 팔걸이를 앞으로 접습니다.

* 옵션/액세서리.

17. 유지관리 및 정비

17.1. 차량 관리

17.1.1. 내부 청소

17.1.1.1. 중앙 화면 청소하기

오물, 얼룩 및 손가락의 기름기가 중앙 화면의 성능과 명확성에 영향을 줄 수 있습니다. 화면을 극세사 천으로 자주 청소합니다.

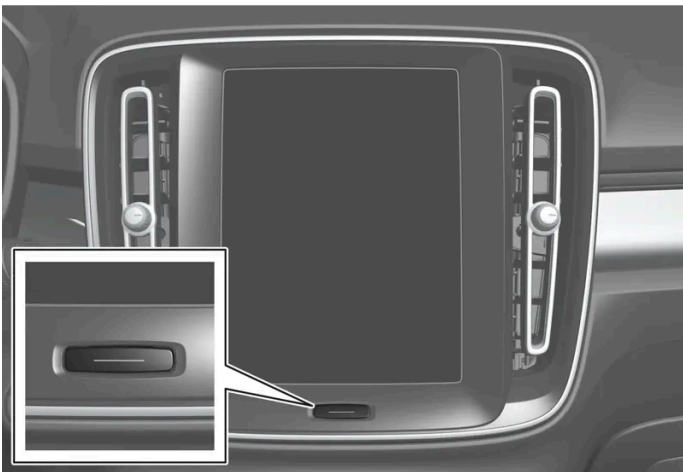

- 1 홈 버튼을 길게 눌러 중앙 화면을 끕니다.
- 2 화면을 깨끗하고 건조한 극세사 천을 사용하여 작은 원을 그리는 동작으로 닦습니다. 필요한 경우 깨끗한 물로 극세사 천을 적셔 주십시오.
- 3 홈 버튼을 짧게 눌러 화면을 켭니다.

! 중요

중앙 화면을 닦는데 사용되는 극세사 천은 모래 및 먼지가 없어야 합니다.

! 중요

중앙 화면을 청소할 때에는 스크린을 살짝만 누르십시오. 세게 누르면 스크린이 손상될 수 있습니다.

! 중요

중앙 화면에 액체 또는 부식성 물질을 직접 분사하지 마십시오. 윈도우 세제, 기타 세제, 에어로졸 스프레이, 용매, 알코올, 암모니아 또는 연마제가 포함된 세제는 사용하지 마십시오.

중앙 화면이 긁힐 수 있기 때문에 연마포, 종이 타올 또는 티슈 페이퍼를 사용해서는 안됩니다.

17.1.1.2. 운전자 화면 청소

깨끗하고 건조한 극세사 천으로 화면의 커버 유리를 부드럽게 닦습니다. 필요한 경우에는 극세사 섬유를 가볍게 적십니다.

절대로 세척제를 사용하지 마십시오. 세척이 어려운 경우에는 볼보 딜러가 판매하는 특수 세척제를 사용할 수 있습니다.

17.1.1.3. 헤드업 디스플레이 청소*

깨끗하고 건조한 극세사 천으로 디스플레이의 커버 유리를 부드럽게 닦습니다. 필요한 경우에는 극세사 섬유를 가볍게 적십니다.

강한 얼룩 제거제는 사용하지 마십시오. 세척이 어려운 경우에는 볼보 딜러가 판매하는 특수 세척제를 사용할 수 있습니다.

* 옵션/액세서리.

17.1.1.4. 가죽 스티어링휠 청소하기

볼보가 권장하는 세정제와 차량 관리 제품을 사용하십시오. 정기적으로 깨끗이 청소하고 얼룩은 즉시 처리하십시오. 세제를 사용하기 전에 진공 청소를 해야 합니다.

가죽은 숨을 쉬어야 합니다. 가죽 스티어링휠을 보호 플라스틱으로 덮지 마십시오. 가죽 스티어링휠은 Volvo Leather Care Kit/Wipes로 청소하는 것이 좋습니다. 우선 축축한 스펀지나 천으로 오물과 먼지 등을 제거하십시오.

! 중요

반지 등과 같은 예리한 물건은 스티어링 휠의 가죽을 손상시킬 수 있습니다.

17.1.1.5. 안전벨트 세척

볼보가 권장하는 세정제와 차량 관리 제품을 사용하십시오. 정기적으로 깨끗이 청소하고 얼룩은 즉시 처리하십시오. 세제를 사용하기 전에 진공 청소를 해야 합니다.

물과 합성세제를 사용합니다. 특별 섬유 세척제는 볼보 판매점에서 구입할 수 있습니다. 안전벨트가 되감아지기 전에 완전히 건조된 것을 확인하십시오.

17.1.1.6. 실내 청소

볼보가 권장하는 세정제와 차량 관리 제품을 사용하십시오. 정기적으로 깨끗이 청소하고 얼룩은 즉시 처리하십시오. 세제를 사용하기 전에 진공 청소를 해야 합니다.

! 중요

- 예를 들어 어두운 청바지 및 스웨이드 의류와 같은 일부 색상이 있는 아이템으로 인해 업홀스터리에 얼룩이 생기거나 물들 수 있습니다. 이런 경우에는 가능한 빨리 업홀스터리의 해당 부위를 깨끗이 처리하는 것이 중요합니다.
- 내부를 청소하기 위해서 워셔액, 순수 가솔린이나 화이트 스피릿 또는 농축 알코올 과 같은 강한 용매는 사용하지 마십시오. 업홀스터리 및 내장재가 손상될 수 있습니다.
- 전기 버튼 및 컨트롤과 같은 부품에 세제를 직접 분사하지 마십시오. 대신 세제에 적신 천을 사용하여 닦아 주십시오.
- 날카로운 물체 및 벨크로는 직물 업홀스터리에 손상을 줄 수 있습니다.
- 클리닝하는 부위에 맞게 제조된 세제를 사용해야 합니다.

17.1.1.7. 직물 바닥과 입구 매트 청소

매트를 세척할 때에는 직물 세정제 사용을 권장합니다. 정기적으로 깨끗이 청소하고 얼룩은 즉시 처리하십시오. 세제를 사용하기 전에 진공 청소를 해야 합니다.

인레이가 적용된 카펫을 제거하여 플로어 카펫과 인레이 카펫을 분리 세척합니다. 각 인레이 매트는 핀으로 고정되어 있습니다.

- 1 각 핀에서 인레이 매트를 잡아 똑바로 위로 들어 올려 인레이 매트를 제거합니다.
- 2 진공 청소기를 사용하여 먼지와 흙을 제거합니다.

i 참고

오물을 제거하기 위해 인레이 매트를 부주의하게 좌우로 흔들거나 물체에 치지 않아야 합니다. 인레이 매트에 균열이 생길 수 있습니다.

- 3 진공 청소 후 바닥 매트 오염에는 직물 세제를 권장합니다.
- 4 세척 후, 인레이 매트 각 핀에서 눌러 제위치에 고정합니다.

 경고

각 좌석에 하나의 인레이 매트를 사용하십시오. 출발 전에 운전석 매트가 단단히 설치되어 있는지 확인하십시오. 페달 근처와 페달 아래로 매트가 접혀 들어가지 않도록 핀으로 잘 고정되어 있는지 확인하십시오.

17.1.1.8. 실내 플라스틱, 금속 및 목재 부품 청소

볼보가 권장하는 세정제와 차량 관리 제품을 사용하십시오. 정기적으로 깨끗이 청소하고 얼룩은 즉시 처리하십시오.

실내 부품과 표면은 물에 약간 적신 미세 섬유 또는 극세사 천으로 청소하는 것이 좋습니다. 이들 제품은 볼보 공식 서비스 센터에서 판매합니다.

얼룩을 긁거나 문지르지 마십시오. 또한 강한 얼룩 제거제는 사용하지 마십시오.

 중요

운전자 화면의 유리를 닦을 때는 알코올을 포함하는 용매를 사용하지 마십시오.

 중요

광택 표면은 쉽게 긁힐 수 있습니다. 이러한 표면은 깨끗하고 마른 극세사 천을 사용하여 작은 원을 그리는 동작으로 청소해야 합니다. 필요한 경우에는 극세사 섬유를 약간의 깨끗한 물로 적시십시오.

17.1.1.9. 가죽 업홀스터리 세척*

볼보가 권장하는 세정제와 차량 관리 제품을 사용하십시오. 정기적으로 깨끗이 청소하고 얼룩은 즉시 처리하십시오. 세제를 사용하기 전에 진공 청소를 해야 합니다.

볼보의 가죽 업홀스터리*는 원래의 외관을 유지할 수 있도록 처리되었습니다.

가죽 업홀스터리*는 천연 제품으로 시간이 지나면 변화하며 아름다운 광택이 생깁니다. 가죽의 특성과 색상을 보존하려면 정기적인 세척과 처리가 필요합니다. 볼보는 가죽 업홀스터리의 세척과 처리를 위한 종합 제품인 **Volvo Leather Care Kit/Wipes**를 제공합니다. 이것을 지침에 따라 사용하면 가죽의 바깥쪽 보호층이 보존됩니다.

최상의 결과를 얻으려면 일 년에 1~4회 (또는 필요한 경우 더 자주) 세척 후 보호 크림을 바를 것을 권장합니다. **Volvo Leather Care Kit/Wipes**는 볼보 딜러에서 구입할 수 있습니다.

본 설명서의 내용은 인쇄 당시의 사용자 설명서 상태를 나타내며 향후에는 완전히 유효하지 않을 수 있습니다. 자세한 내용은 면책 조항 전문의 첫 번째 페이지를 참조하십시오.

가죽 업홀스터리 세척

- 1 가죽 클리너를 젖은 스폰지에 도포한 후 거품이 발생할 때까지 주무릅니다.
- 2 스폰지로 원을 그리면서 오염된 부위를 세척합니다.
- 3 스폰지를 사용하여 때를 완전히 적셔 문지르지 않고도 스폰지가 때를 흡수할 수 있도록 합니다.
- 4 부드러운 천으로 때를 닦아내고 가죽이 완전히 마르도록 합니다.

가죽 업홀스터리 보호

- 1 소량의 가죽 보호제를 천에 바른 후 가볍게 원을 그리는 동작으로 가죽에 도포합니다.
 - 2 약 20분 동안 마르도록 합니다.
- 가죽 업홀스터리에 보호 처리를 하면 자외선에 대한 내구성이 커집니다.

* 옵션/액세서리.

17.1.1.10. 직물 업홀스터리 및 헤드라이닝 청소

직물과 누백 직물을 세척할 때에는 직물 세정제 사용을 권장합니다. 필요한 경우에는 세척하고 얼룩은 즉시 처리해야 합니다.

 **중요**

절대로 얼룩을 긁거나 문지르지 마십시오. 업홀스터리가 손상될 수 있습니다.

 **중요**

절대로 얼룩 제거제나 강한 솔벤트를 사용하지 마십시오. 업홀스터리를 손상시킬 수 있습니다.

직물 업홀스터리 세척

1. 먼저 진공청소기로 업홀스터리를 청소하십시오.
2. 직물 세정제 지침을 따릅니다.

본 설명서의 내용은 인쇄 당시의 사용자 설명서 상태를 나타내며 향후에는 완전히 유효하지 않을 수 있습니다. 자세한 내용은 면책 조항 전문의 첫 번째 페이지를 참조하십시오.

3. 직물을 세척할 때에는 세척액의 흡입과 이어지는 물 행굼을 위해 분무 추출식 세제를 권장합니다.

! 중요

색상이 있는 일부 의류(예: 진 및 스웨이드 의류)는 직물 업홀스터리를 오염시킬 수 있습니다. 오일 등과 같은 심한 얼룩은 제거하기가 어려울 수 있습니다.

! 중요

개별적인 얼룩만 있는 경우에도 항상 전체 업홀스터리를 세척합니다. 이는 물자국을 방지하기 위한 것입니다.

i 참고

세탁 목적으로 업홀스터리를 제거하지 마십시오.

헤드라이닝 세척

1. 부드러운 브러시를 사용하여 조심스럽게 헤드라이닝을 솔질합니다.
2. 직물 세정제 지침을 따릅니다.
3. 그런 다음 부드럽고 보풀이 없이 천을 사용하여 헤드라이닝을 닦아냅니다.

! 중요

부주의하게 세척하면 헤드라이닝이 손상될 수 있습니다.

17.1.2. 외부 청소

17.1.2.1. 실외등 청소

깨끗하지 않은 램프는 정상적인 기능을 발휘하지 못합니다. 정기적으로(주유할 때 등) 전조등을 세척하십시오.

부드럽고 깨끗한 스펀지로 순한 비누와 미지근한 물로 전조등 및 후방등과 같은 실외등을 청소하십시오.

세척 시 렌즈의 안쪽에 일시적인 결로가 생기는 것은 매우 일반적인 것입니다. 모든 실외등은 이를 견딜 수 있도록 설계되었습니다. 일반적으로 램프를 잠시 점등 시키면 결로는 램프 하우징에서 배출됩니다.

! 중요

램프를 청소할 때는 강한 세제나 화학 물질을 사용하지 마십시오. 알코올을 함유하는 세정제 등의 제품을 사용하면 렌즈에 균열이 생길 우려가 있습니다.

! 중요

마른 스펀지나 천을 사용하여 문지르지 마십시오. 방전으로 인해 램프의 구성 요소가 손상 될 수 있습니다.

17.1.2.2. 와이퍼 블레이드 청소

차량은 더러워지는 즉시 세차해야 합니다. 차가 더러워진 상태로 오래 갈수록, 완전히 청결하게 청소하는 것이 어려워지며 페인트 칠을 긁을 위험이 있습니다. 오일 분리기가 설치된 세차장에서 세차하십시오. 볼보가 권장하는 카샴푸를 사용하십시오.

와이퍼 블레이드의 아스팔트, 먼지 및 염분 잔류물, 앞유리의 벌레, 얼음 등은 와이퍼 블레이드의 사용 수명을 단축시킵니다.

세척할 때에는 와이퍼 블레이드를 서비스 위치에 놓으십시오.

i 참고

와이퍼 블레이드와 앞유리를 미지근한 비눗물 또는 카 샴푸로 정기적으로 닦으십시오. 강한 용매는 사용하지 마십시오.

17.1.2.3. 차량 도장

도장은 여러 층으로 구성되어 있고 차량 부식 방지의 중요한 부분이며 따라서 정기적으로 점검해야 합니다.

가장 일반적인 유형의 도장 손상은 돌 조각에 의한 손상, 긁힘, 그리고 웅, 도어 및 범퍼 가장자리 등의 자국입니다. 페인트가 손상되었을 때는 금속의 부식을 막기 위해 신속히 보수해야 합니다.

17.1.2.4. 색상 코드

색상 코드 라벨은 앞도어와 뒷도어 사이의 차량 우측 도어 필러에 있고 우측 뒷도어를 열면 보입니다.

색상 코드

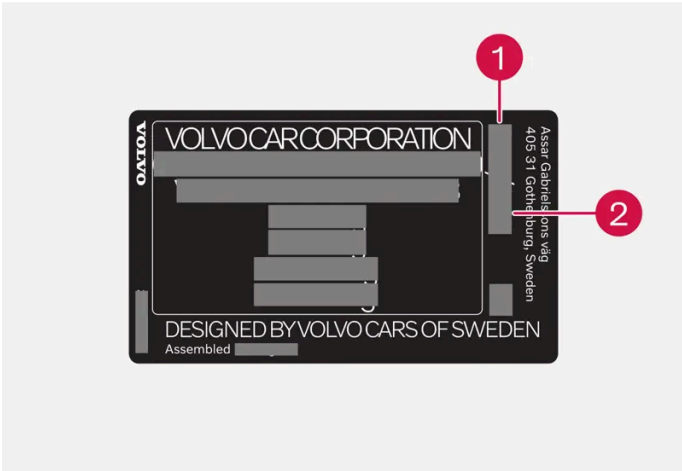

1 외부 색상 코드

2 보조 외부 색상 코드

17.1.2.5. 경미한 도장 손상 보수하기

도장은 차량 부식 방지의 중요한 부분이며 따라서 정기적으로 점검해야 합니다. 가장 일반적인 유형의 도장 손상은 돌 조각에 의한 손상, 긁힘, 그리고 웅, 도어 및 범퍼 가장자리 등의 자국입니다.

페인트가 손상되었을 때는 금속의 부식을 막기 위해 신속히 보수해야 합니다.

i 참고

페인트를 보수하려면 해당 부위가 깨끗하고 건조하며 온도가 15 °C(59 °F) 이상이 되어야 합니다.

필요할 수 있는 재료

- 프라이머 - 스프레이 캔 형태의 특수 접착 프라이머는 플라스틱 코팅 범퍼 등에 사용할 수 있습니다.
- 베이스코트와 클리어코트 - 스프레이 캔 또는 터치업 펜/스틱으로 판매됩니다^[1].
- 마스킹 테이프.
- 가는 사포.

터치업 페인트를 손상된 표면에 도포하기

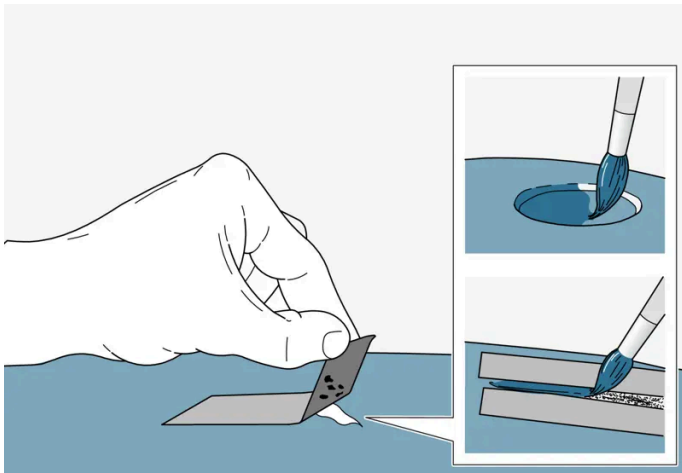

금속부까지 손상되지 않은 경우, 표면을 닦은 직후 터치업 페인트를 도포할 수 있습니다.

- 1 손상된 부위에 마스킹 테이프를 붙였다 떼어 분리된 페인트를 제거합니다.
금속부까지 손상된 경우, 프라이머를 사용하는 것이 적절합니다. 플라스틱 표면이 손상된 경우, 접착 프라이머를 사용해야만 더 좋은 결과를 얻을 수 있습니다. 스프레이 캔의 뚜껑 안에 분사하여 브러시로 얇게 바릅니다.
- 2 필요한 경우 도장 전에 매우 고운 연마천으로 국부적으로 부드럽게 연마해야 할 수도 있습니다(불균일한 가장자리가 있을 경우 등). 표면을 잘 세척 한 후 (그리스와 염분을 제거) 그대로 건조시킵니다.
- 3 프라이머를 잘 흔들어 섞고 고운 브러시 또는 매치스틱 등을 사용하여 도포합니다. 프라이머가 마르면 베이스코트 및 클리어코트로 마감합니다.

굽힘의 경우, 동일한 절차를 실행하되 손상된 부위 주변을 가려 손상되지 않은 도장을 보호합니다.

터치업 펜과 스프레이 페인트는 볼보 서비스 센터에서 구입할 수 있습니다.

i 참고

돌 조각에 의한 손상이 금속까지 도달하지 않아 손상되지 않은 페인트 층이 남아 있을 때는 손상된 부위를 클리닝한 후 프라이머를 도포할 필요 없이 바로 베이스코트와 클리어코트를 도포하십시오.

[1] 터치업 펜/스틱 포장과 함께 제공되는 지침을 따릅니다.

17.1.2.6. 외부 청소

차가 오염되면 바로 세차하는 것이 권장됩니다. 차가 오염되었을 때 바로 세차하면 오염 물질이 고착되지 않아 세차가 용이하고 차체가 긁힐 위험도 감소됩니다. 오일 분리가 있는 세차장에 가서 카샴푸로 세차하십시오. 볼보가 권장하는 세정제와 차량 관리 제품을 사용하십시오.

본 설명서의 내용은 인쇄 당시의 사용자 설명서 상태를 나타내며 향후에는 완전히 유효하지 않을 수 있습니다. 자세한 내용은 면책 조항 전문의 첫 번째 페이지를 참조하십시오.

세차 시 기억할 중요 사항

- 직사광선이 비치는 곳에서 세차하는 것을 피합니다^[1]. 직사광선이 비치는 곳에서 세차하면 세제 또는 왁스가 말라 붙어 연마 효과를 냅니다.
- 새의 배설물이나 수지, 수액은 가능한 한 빨리 도장면에서 제거해 주세요. 그 중 일부는 페인트를 빠르게 변색시키는 성분을 포함할 수 있습니다. 예를 들어, 부드러운 종이 또는 다량의 물로 적신 스펀지를 사용합니다. 변색 제거는 볼보 공식 서비스 센터에 의뢰하는 것이 좋습니다.
- 세차 후에도 아스팔트 타르가 남아있을 수 있습니다. **Volvo** 권장 타르 리무버를 사용하여 남아있는 타르 얼룩을 제거합니다.

[1] 자동 세차기의 세차에는 적용되지 않습니다.

17.1.2.7. 부식 방지

차량은 부식 방지 처리가 되어 있습니다.

차체 부식 방지는 판금의 금속 보호 코팅, 고급 도장 공정, 부식 방지 처리 및 최소화된 금속 중첩, 차폐 플라스틱 부품, 마멸 방지 및 노출 부위의 보조 부식 억제제 도포로 구성되어 있습니다. 새시의 경우, 휠 서스펜션의 노출 부품은 부식 방지 주조 알루미늄으로 제조됩니다.

검사와 관리

차량의 부식 방지는 일반적으로 유지관리가 필요하지 않지만 부식 위험을 줄이는 좋은 방법은 차량을 깨끗하게 유지하는 것입니다. 광택 처리된 트림 부품에는 강한 알칼리성 또는 산성 세정액을 사용하지 않아야 합니다. 돌 조각에 의한 손상은 발견되는 대로 보수하십시오.

17.1.2.8. 자동 세차

자동 세차하는 경우 그 전에 차량을 준비하는 것이 중요합니다. 세차 이전 및 세차 중인 차량의 취급에 대해서는 다음의 지시 사항을 주의 깊게 따르십시오.

자동 세차를 사용하면 빠르고 쉽게 청소 할 수 있지만 정기적인 청소가 필요한 모든 차량 부분까지 세척할 수 없습니다. 볼보는 자동 세차를 손세차로 보충하는 것을 추천합니다.

참고

신차의 경우 처음 몇 달 동안은 자동 세차하지 마십시오. 이는 도장이 완전히 경화하도록 하기 위한 것입니다.

세차 전 준비

차량 세차기 속을 이동하는 자동 세차의 경우는 휠의 자유 회전을 방지하는 기능을 해제하는 것이 중요합니다.

- 개조된 보조 램프나 안테나 등 돌출 된 외부 부품을 고정하거나 분리합니다.
- 자동 레인 센서 기능이 비활성화 된 것을 확인합니다. 세차하는 동안 앞유리 와이퍼가 손상 될 위험을 방지하기 위해 앞유리 와이퍼가 꺼져 있어야 합니다.

본 설명서의 내용은 인쇄 당시의 사용자 설명서 상태를 나타내며 향후에는 완전히 유효하지 않을 수 있습니다. 자세한 내용은 면책 조항 전문의 첫 번째 페이지를 참조하십시오.

- 터널 콘솔의 버튼 **(A)**을 사용하여 "정지 시 자동 제동" 기능을 끄십시오.
- 후진 시 중앙 화면에서 주차 카메라 보기 **(C)**을 선택하고 주차 보조 센서와 자동 브레이크를 비활성화합니다. 차량이 다시 시작되면 다시 활성화될 수 있으며 다시 비활성화해야 합니다.

세차 중

! 중요

세차 동안 윈도우, 도어, 파노라마 선루프*, 트렁크리드를 닫은 상태로 유지하십시오.

차량에 키리스 잠금/잠금 해제가 장착되어 있는 경우*:

세차 동안 키를 꺼내 차량의 정면에 오픈 한 상태로 보관하십시오. 이로 인해 의도하지 않게 버튼을 눌러 부트 리드가 열리거나 차 밖에서 키가 잘못 감지될 위험을 최소화 할 수 있습니다.

세차 중 안전 벨트의 버클을 항상 채워주세요.

- 1 자동 세차기에 진입하고 지정된 위치에서 정지합니다.
- 2 기어 위치 N를 선택합니다.
- 3 터널 콘솔의 시동 스위치를 시계 방향으로 몇 초간 돌려 시동 스위치 위치 O에 설정합니다.
 - > 엔진이 정지하고 동시에 휠이 자유롭게 회전 할 수 있습니다.
- 4 차량이 자동 세차기 속을 이동합니다.
 - > 세차 전에 행한 조정을 취소하는 것을 잊지 마십시오.

세차 후

브레이크 라이닝이 젖은 후에는 주행 중에 브레이크 페달을 가볍게 밟아야 합니다. 이렇게 하면 브레이크가 마찰로 따뜻해져 빨리 건조되어 부식의 위험을 줄일 수 있습니다.

! 경고

기능을 복구시키기 위해 세차 후에는 반드시 풋 브레이크와 주차 브레이크 테스트를 수행합니다.

* 옵션/액세서리.

17.1.2.9. 외부 플라스틱, 고무 및 트림 구성품 세척

차량은 더러워지는 즉시 세차해야 합니다. 차가 더러워진 상태로 오래 갈수록, 완전히 청결하게 청소하는 것이 어려워지며 페인트 칠을 긁을 위험이 있습니다. 볼보가 권장하는 카샴푸를 사용하십시오.

본 설명서의 내용은 인쇄 당시의 사용자 설명서 상태를 나타내며 향후에는 완전히 유효하지 않을 수 있습니다. 자세한 내용은 면책 조항 전문의 첫 번째 페이지를 참조하십시오.

색상이 있는 플라스틱 부품, 고무 및 트림 구성품(예: 유광 트림 몰딩)의 세척과 관리에는 볼보 딜러에서 구입할 수 있는 특수 세제를 권장합니다. 이러한 세제를 사용할 때에는 지침을 주의 깊게 따라야 합니다.

pH 값이 3.5 미만이거나 11.5를 초과하는 세제로 차량을 세척하지 마십시오. 이로 인해 경질 알루미늄 구성품*의 색상이 변할 수 있습니다(그림 참조). 연마성 광택제를 사용하지 말 것을 권장합니다(그림 참조).



pH 값이 3.5 ~ 11.5인 세제를 사용해 세척해야 하는 부품.

! 중요

플라스틱 부품과 고무 부품에는 왁스칠이나 폴리싱을 하지 마십시오.

플라스틱 부품이나 고무 부품에 그리스 제거제를 사용할 때는 살살 문지르십시오. 부드러운 세척용 스펀지를 사용하십시오.

유광 트림 몰딩을 폴리싱하면 유광층이 마모되거나 손상될 수 있습니다.

연마제가 함유된 광택제는 사용하지 마십시오.

! 중요

pH 값이 3.5 미만이거나 11.5를 초과하는 세정제로 세척하지 마십시오. 루프 랙 및 사이드 윈도 주변과 같이 경질 알루미늄 부위들이 변색될 수 있습니다.

금속 폴리싱 약품을 경질 알루미늄 부위에 사용하지 마십시오. 변색이 발생하고 표면 처리가 손상될 수 있습니다.

* 옵션/액세서리.

17.1.2.10. 휠 림 세척

차량은 더러워지는 즉시 세차해야 합니다. 차가 더러워진 상태로 오래 갈수록, 완전히 청결하게 청소하는 것이 어려워지며 페인트 칠을 긁을 위험이 있습니다. 오일 분리기가 설치된 세차장에서 세차하십시오. 볼보가 권장하는 카샴푸를 사용하십시오.

볼보가 권장하는 림 세정제를 사용하십시오.

본 설명서의 내용은 인쇄 당시의 사용자 설명서 상태를 나타내며 향후에는 완전히 유효하지 않을 수 있습니다. 자세한 내용은 면책 조항 전문의 첫 번째 페이지를 참조하십시오.

강력한 림 세척제는 표면을 손상시키고 크롬 도금된 알루미늄 림에 얼룩을 초래할 수 있습니다.

17.1.2.11. 손세차

차가 오염되면 바로 세차하는 것이 권장됩니다. 차가 오염되었을 때 바로 세차하면 오염 물질이 고착되지 않아 세차가 용이하고 차체가 긁힐 위험도 감소됩니다. 오일 분리가 있는 세차장에 가서 카샴푸로 세차하십시오. 볼보가 권장하는 세정제와 차량 관리 제품을 사용하십시오.

손세차 시 기억할 중요 사항

- 휠 하우스 및 범퍼를 포함하여 하체를 세차합니다.
- 녹은 오물이 제거될 때까지 전체 차량을 행귀 세차로 인한 긁힘의 위험을 줄입니다. 잠금장치에 직접 물을 분사하지 마십시오.
- 필요한 경우 차가운 탈지제를 매우 더러운 표면에 사용합니다. 이러한 경우, 표면이 햇빛으로 인해 가열된 상태가 아니어야 합니다.
- 스펀지, 카 샴푸 및 다량의 미온수로 세차합니다. 스펀지에 이물질이 없는지 확인하십시오. 청소 중에 스펀지의 이물질로 인해 차량이 긁힐 수 있습니다.
- 와이퍼 블레이드를 미지근한 비눗물 또는 카 샴푸로 닦습니다.
- 깨끗하고 부드러운 세미 가죽이나 워터 스크레이퍼를 사용하여 차에서 물기를 제거합니다. 물방울이 강한 햇빛을 받아 마르는 것을 피할 경우, 광택 처리해야 할 수도 있는 물방울 마른 자국이 발생할 위험이 줄어듭니다.

경고

엔진은 항상 볼보 서비스 센터에서 세척하도록 하십시오. 엔진이 고온인 경우에는 화재의 위험이 있습니다.

중요

깨끗하지 않은 전조등은 정상적인 기능을 발휘하지 못합니다. 정기적으로(주유할 때 등) 전조등을 세척하십시오. 부식성이 있는 세제를 사용하지 말고 물과 부드러운 스펀지를 사용하십시오. 자세한 내용은 별도의 섹션을 참조하십시오.

참고

전조등이나 후방등과 같은 실외등의 렌즈 안쪽에 일시적으로 습기가 찰 수 있습니다. 이것은 정상이며, 실외등은 모두 이를 견딜 수 있게 되어 있습니다. 실외등을 잠시 켜면 램프 하우스에서 습기가 제거됩니다.

중요

- 세차하기 전에 파노라마 선루프*와 선바이저가 닫혀 있는지 확인하십시오.
- 연마제가 함유된 광택제를 파노라마 선루프에 사용하면 안 됩니다.
- 파노라마 선루프 주변의 고무 몰딩에 왁스를 사용하면 안 됩니다.

! 중요

세차 후 도어, 실 및 파노라마 선루프의 배수구에서 흙을 제거하십시오.

* 옵션/액세서리.

17.1.2.12. 고압 세차

차량은 더러워지는 즉시 세차해야 합니다. 차가 더러워진 상태로 오래 갈수록, 완전히 청결하게 청소하는 것이 어려워지며 페인트 칠을 긁을 위험이 있습니다. 오일 분리가 설치된 세차장에서 세차하십시오. 불보가 권장하는 카샴푸를 사용하십시오.

고압수로 세차할 때는 노즐을 차체에서 **30 cm(13 in.)** 이상 떨어뜨리고 넓게 이동시키면서 세차하십시오. 잠금장치에 또는 연료 주유구 내에 직접 분사하지 마십시오.

! 중요

전조등 및 후방등과 같은 실외등을 세척할 때는 **60°C** 이상의 뜨거운 물을 사용하지 마십시오. 자세한 내용은 별도의 섹션을 참조하십시오.

17.1.2.13. 폴리싱과 왁스칠

도장면의 광택을 살리거나 보호하려면 도장면에 폴리싱이나 왁스칠을 하십시오. 신차는 **1년**이 지날 때까지 폴리싱을 할 필요가 없습니다. 왁스칠은 **1년**이 지나지 않아도 할 수 있습니다. 햇빛 아래에서는 폴리싱이나 왁스칠을 하지 마십시오. 폴리싱 표면의 최고 온도는 **45 °C (113 °F)**입니다.

- 폴리싱이나 왁스칠을 하기 전에 차를 깨끗이 닦고 건조시키십시오. 타르 제거제나 백유로 차에서 아스팔트와 타르를 제거하십시오. 잘 제거되지 않는 아스팔트나 타르는 차체 페인트용으로 제조된 약품으로 제거하십시오. 불보가 권장하는 세정제를 사용하십시오.
- 먼저 광택제로 폴리싱하고 액체 왁스나 고체 왁스를 바르십시오. 제품 포장에 나오는 지시를 잘 따르십시오. 광택제와 왁스가 모두 들어 있는 제품도 많습니다.

! 중요

차량의 매트 부분은 광택을 내거나 왁스 칠 마십시오. 매트 효과가 손상될 수 있으며 표면에 영구적인 광택이 생길 수 있습니다.

! 중요

플라스틱 부품과 고무 부품에는 왁스칠이나 폴리싱을 하지 마십시오.

플라스틱 부품이나 고무 부품에 그리스 제거제를 사용할 때는 살살 문지르십시오. 부드러운 세척용 스펀지를 사용하십시오.

유광 트림 몰딩을 폴리싱하면 유광층이 마모되거나 손상될 수 있습니다.

연마제가 함유된 광택제는 사용하지 마십시오.

! 중요

볼보가 권장하는 세정제를 사용하십시오. 볼보가 권장하지 않는 보존제, 페인트 실런트(코팅제), 보호제를 사용하면 도장면이 손상될 수 있습니다. 볼보가 권장하지 않는 페인트 처리제를 사용함으로 인한 도장면 손상에는 볼보의 보증이 적용되지 않습니다.

17.2. 와이퍼 블레이드와 워셔액

17.2.1. 와이퍼 블레이드와 워셔액

워셔액과 함께 와이퍼가 사용되어 시야와 전조등 패턴을 개선합니다.

추운 날씨에서는 와이퍼 블레이드의 히터*가 자동 작동하여 동결 특성을 향상시키고 워셔액의 결빙을 방지합니다.

남은 워셔액이 약 1 리터(1쿼트)일 경우 워셔액 보충 메시지가 운전자 화면에 표시됩니다.

* 옵션/액세서리.

17.2.2. 와이퍼 블레이드를 서비스 위치로 설정

일부 상황(예: 교체 시)에서는 앞유리의 와이퍼 블레이드를 서비스 위치(수직 위치)에 두어야 합니다.



서비스 위치의 와이퍼 블레이드.

와이퍼 블레이드를 교환하거나 청소하거나 들어올리려면(예를 들어 앞유리에서 얼음을 긁어내기 위해) 와이퍼 블레이드를 서비스 위치에 두어야 합니다.

! 중요

와이퍼 블레이드를 서비스 위치에 놓기 전에 블레이드가 얼어붙어 있지 않아야 합니다.

서비스 모드 선택/해제

차량이 정지해 있고 앞유리 와이퍼가 켜져 있지 않을 때 서비스 모드를 선택/해제할 수 있습니다. 서비스 모드는 중앙 화면을 통해 활성화/비활성화 됩니다.

- 1 중앙 화면에서  버튼을 누릅니다.
- 2 컨트롤 및 잠금장치(컨트롤)를 터치한 후 와이퍼 블레이드 서비스 위치를 활성화/비활성화합니다.

또한 다음과 같은 경우 와이퍼 블레이드가 서비스 위치에서 해제됩니다.

- 앞유리 와이퍼가 작동하는 경우.
- 앞유리 세척이 작동하는 경우.
- 레인 센서가 작동하는 경우.
- 차량을 주행하는 경우.

! 중요

와이퍼 암을 서비스 위치에 놓고 앞유리에서 들어올렸을 때는 와이퍼 암을 앞유리에 다시 내린 후에 와이퍼, 워셔, 레인센서를 작동시키거나 운전을 시작하십시오. 이는 보닛의 페인트가 긁히는 것을 방지하기 위한 것입니다.

17.2.3. 워셔액 보충

워셔액은 전조등과 앞유리를 닦는 데 사용됩니다. 온도가 빙점보다 낮을 때에는 부동액이 포함된 워셔액을 사용해야 합니다.

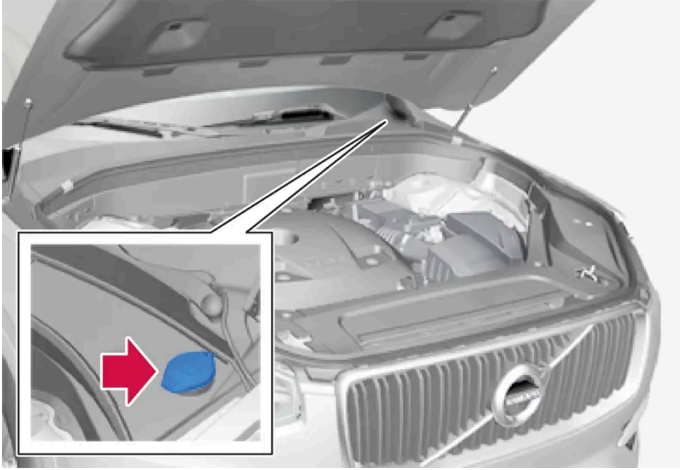

참고

약 1 리터(1 쿼트)의 워셔액이 워셔액 탱크에 남아 있으면 워셔액 보충 레벨 낮음 메시지가  심볼과 함께 운전자 화면에 표시됩니다.

워셔액 보충 레벨 낮음 메시지와 함께  심볼이 운전자 화면에 나타나면 워셔액을 보충할 시간입니다.

- 1 동승석에 있는 핸들로 보닛을 잠금 해제한 다음 보닛 전면 가장자리 아래에 있는 핸들로 보닛을 엽니다.
- 2 워셔액 리저브 탱크 캡을 엽니다.
워셔액은 청색 캡이 있는 탱크에 주입합니다. 워셔액 탱크는 앞유리, 뒷유리 그리고 전조등을 닦는 데 사용됩니다*.
- 3 워셔액을 보충합니다.
- 4 워셔액 리저브 탱크 캡을 닫은 후 보닛을 닫습니다.

규정 등급: 볼보 권장 워셔액 - 동절기와 빙점 아래 온도에서 성에 방지.

중요

권장 pH 6~8의 순정 볼보 워셔액 또는 동급품을 적절하게 희석하여(예 : 중성수로 1:1 희석) 사용하십시오.

! 중요

기온이 영하일 때는 부동액이 포함된 워셔액을 사용하여 펌프, 탱크 및 호스의 워셔액 동결을 방지해야 합니다.

용량:

- 전조등 워셔 장착 차량: 5.5 리터(5.8 쿼트)
- 전조등 워셔 비장착 차량: 3.5 리터(3.7 쿼트)

* 옵션/액세서리.

17.2.4. 앞유리 와이퍼 블레이드 교체

와이퍼 블레이드는 앞유리의 물을 닦아냅니다. 워셔액과 함께 앞유리를 깨끗이 세척하여 주행 중 시야를 확보합니다. 와이퍼 블레이드는 교체할 수 있습니다.

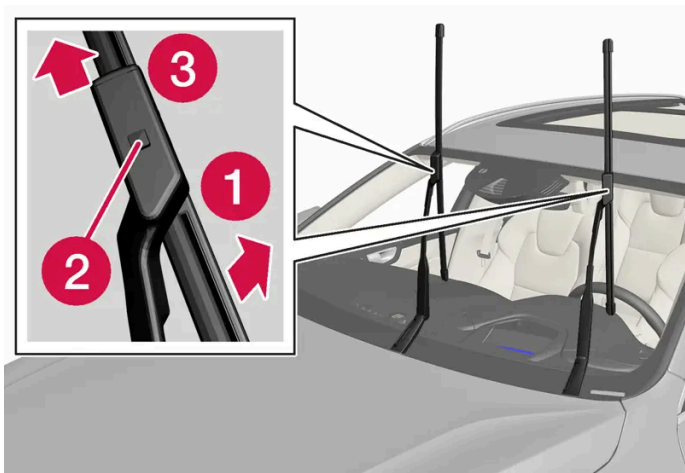

윈드스크린 와이퍼가 서비스 위치에 있는지 확인하고 와이퍼 암을 접습니다. 서비스 위치는 차량이 정지해 있고 앞유리 와이퍼가 켜져 있지 않을 때 중앙 화면을 통해 활성화/비활성화됩니다.

- 1** 딸깍 소리가 들릴 때까지 암으로부터 와이퍼 블레이드를 기울여 제거 위치에 놓습니다.
- 2** 와이퍼 블레이드 마운팅에 있는 잠금 버튼을 길게 누릅니다.
- 3** 동시에 블레이드를 와이퍼 암과 평행하게 똑바로 잡아당겨 뺍니다.
- 4** 잠금 버튼이 작동할 때까지 새 와이퍼 블레이드를 밀어 넣습니다.

- 5 딸깍 소리가 들릴 때까지 암을 향해 블레이드를 기울입니다. 그러면 블레이드가 더 이상 제거 위치에 있지 않으며 다시 움직일 수 있습니다.
- 6 와이퍼 블레이드가 확실하게 부착되었는지 점검합니다.
- 7 와이퍼 암을 앞유리 쪽으로 접습니다.

! 중요

와이퍼 암을 서비스 위치에 놓고 앞유리에서 들어올렸을 때는 와이퍼 암을 앞유리에 다시 내린 후에 와이퍼, 워셔, 레인센서를 작동시키거나 운전을 시작하십시오. 이는 보닛의 페인트가 긁히는 것을 방지하기 위한 것입니다.

좌우 와이퍼 블레이드는 길이가 서로 다릅니다.

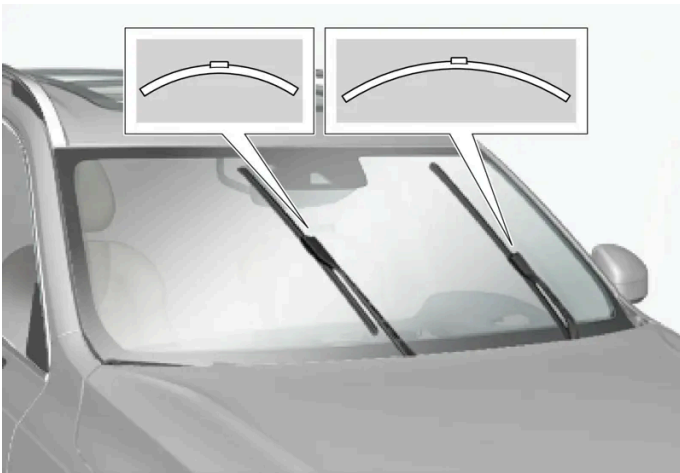

i 참고

와이퍼 블레이드를 교체할 때에는 길이가 다르다는 점에 주의하십시오. 운전석 쪽의 블레이드가 동승석 쪽의 블레이드보다 더 깁니다.

17.3. 전구 교체

17.3.1. 전구 교체

이 차량에는 LED^[1] 램프만 장착되어 교체 가능한 전구가 없습니다. 조명 결함이 발생할 경우 서비스 센터^[2]에 연락하십시오.

LED^[1] 램프에 문제가 발생하는 경우에는 대개의 경우 전체 램프 유닛을 교체해야 합니다.

i 참고

이 사용 설명서에서 다루지 않은 질문에 대해서는 볼보 딜러 또는 볼보 서비스 센터에 문의하십시오.

i 참고

전조등이나 후방등과 같은 실외등의 렌즈 안쪽에 일시적으로 습기가 찰 수 있습니다. 이는 정상적인 것이며 모든 외부 조명은 이를 견딜 수 있도록 설계되었습니다. 램프가 한동안 켜지면 응결은 램프 하우징 밖으로 배출됩니다.

[1] LED (Light Emitting Diode)

[2] 볼보 공식 서비스 센터를 권장합니다.

17.3.2. 트레일러 램프 점검*

트레일러를 연결할 때, 출발 전에 트레일러 램프가 정상적으로 작동하는지 점검합니다.

트레일러 램프* 점검하기

자동 점검

트레일러를 전기적으로 연결하면, 자동 램프 작동을 통해 트레일러 램프가 정상적으로 작동하고 있는지 확인할 수 있습니다. 이 기능은 운전자가 출발 전에 트레일러 램프가 작동하고 있는지 점검하는 데 도움이 됩니다.

- 1 트레일러가 견인바에 연결되면 트레일러 램프 점검 램프 점검?이라는 메시지가 운전자 화면에 표시됩니다.
- 2 우측 스티어링 휠 키패드의 O 버튼을 눌러 메시지를 확인합니다.
 - > 램프 점검이 시작됩니다.
- 3 차량에서 내려 램프 기능을 점검합니다.
 - > 모든 트레일러 램프가 깜박이기 시작합니다. 그런 다음 램프들이 한 번에 하나씩 켜집니다.
- 4 트레일러의 모든 램프가 작동하는지 육안으로 점검합니다.
- 5 잠시 후 트레일러의 모든 램프가 다시 깜박입니다.
 - > 점검이 완료됩니다.

트레일러의 후방 안개등



차에 트레일러를 연결하면 차의 후방 안개등이 켜지지 않을 수 있습니다. 이런 경우에는 후방 안개등 기능이 트레일러로 이전됩니다. 따라서 이런 경우에 후방 안개등이 켜졌을 때 트레일러에 후방 안개등이 장착되어 있는지 확인해 트레일러가 연결된 차량이 안전하게 주행할 수 있

본 설명서의 내용은 인쇄 당시의 사용자 설명서 상태를 나타내며 향후에는 완전히 유효하지 않을 수 있습니다. 자세한 내용은 면책 조항 전문의 첫 번째 페이지를 참조하십시오.

도록 하십시오.

운전자 화면의 심볼 및 메시지

트레일러 방향지시등 또는 브레이크등 전구 가운데 한 개 이상이 파손된 경우 운전자 화면에 심볼과 메시지가 표시됩니다. 트레일러의 다른 램프는 출발하기 전에 운전자가 수동으로 점검해야 합니다.

심볼	메시지
	트레일러 우측 방향 지시등 오작동 트레일러 좌측 방향 지시등 오작동
	트레일러 브레이크등 오작동

또한 트레일러 방향지시등 램프가 파손된 경우, 방향지시등용 운전자 화면 심볼이 평소보다 더 빨리 깜박입니다.

* 옵션/액세서리.

17.4. 엔진룸

17.4.1. 워셔액 보충

워셔액은 전조등과 앞유리를 닦는 데 사용됩니다. 온도가 빙점보다 낮을 때에는 부동액이 포함된 워셔액을 사용해야 합니다.

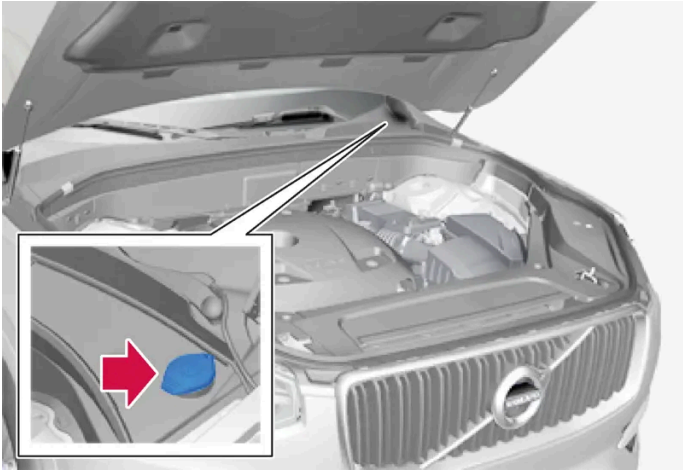

i 참고

약 1 리터(1 쿼트)의 워셔액이 워셔액 탱크에 남아 있으면 워셔액 보충 레벨 낮음 메시지가  심볼과 함께 운전자 화면에 표시됩니다.

워셔액 보충 레벨 낮음 메시지와 함께  심볼이 운전자 화면에 나타나면 워셔액을 보충할 시간입니다.

- 1 동승석에 있는 핸들로 보닛을 잠금 해제한 다음 보닛 전면 가장자리 아래에 있는 핸들로 보닛을 엽니다.
- 2 워셔액 리저브 탱크 캡을 엽니다.
워셔액은 청색 캡이 있는 탱크에 주입합니다. 워셔액 탱크는 앞유리, 뒷유리 그리고 전조등을 닦는 데 사용됩니다*.
- 3 워셔액을 보충합니다.
- 4 워셔액 리저브 탱크 캡을 닫은 후 보닛을 닫습니다.

규정 등급: 볼보 권장 워셔액 - 동절기와 빙점 아래 온도에서 성에 방지.

! 중요

권장 pH 6~8의 순정 볼보 워셔액 또는 동급품을 적절하게 희석하여(예 : 증성수로 1:1 희석) 사용하십시오.

! 중요

기온이 영하일 때는 부동액이 포함된 워셔액을 사용하여 펌프, 탱크 및 호스의 워셔액 동결을 방지해야 합니다.

용량:

본 설명서의 내용은 인쇄 당시의 사용자 설명서 상태를 나타내며 향후에는 완전히 유효하지 않을 수 있습니다. 자세한 내용은 면책 조항 전문의 첫 번째 페이지를 참조하십시오.

- 전조등 워셔 장착 차량: 5.5 리터(5.8 쿼트)
- 전조등 워셔 비장착 차량: 3.5 리터(3.7 쿼트)

* 옵션/액세서리.

17.4.2. 브레이크액 - 규격

브레이크액은 유압 브레이크 시스템의 매체로, 브레이크 페달의 압력을 마스터 브레이크 실린더를 통해 전달하는 데 사용됩니다. 마스터 브레이크 실린더는 브레이크 캘리퍼에 작용합니다.

규정 등급: Dot 4, 5.1 및 ISO 4925 클래스 6의 조합을 충족시키는 볼보 정품 또는 동일한 등급의 오일.

i 참고

브레이크액은 볼보 서비스 센터에서 교환하거나 보충하는 것이 권장됩니다.

17.4.3. 보닛 열기 및 닫기

보닛은 실내의 손잡이 및 보닛의 앞쪽 가장자리의 손잡이를 사용하여 열 수 있습니다. 닫기 지침을 따라야 하며, 보닛이 열렸던 경우에 완전히 닫혔는지 점검해야 합니다.

보닛 열기

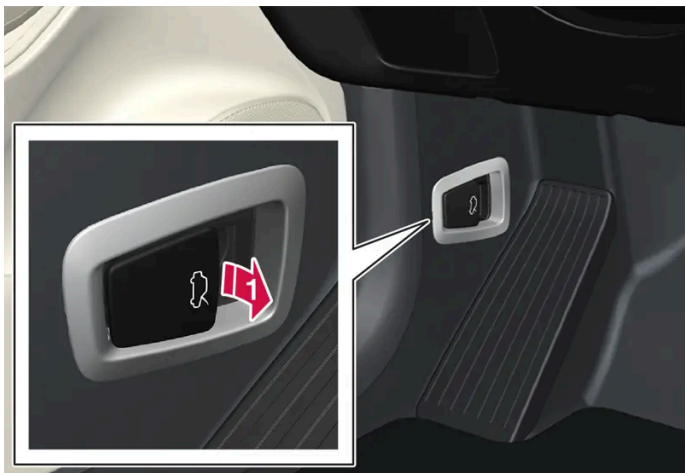

▶ 페달 옆의 손잡이를 당기면 완전 닫힘 위치에서 보닛을 해제할 수 있습니다.



▶ 보닛 아래 공간의 좌측에서 우측으로 손을 움직입니다. 손잡이를 위쪽 및 측면으로 움직여 고정장치를 해제한 후 들어올립니다.

경고 - 보닛 닫히지 않음



보닛이 열려 있으면 운전자 화면에 경고 심볼과 그래픽이 표시될 뿐만 아니라 경고음이 울립니다.

참고

보닛이 완전히 닫혀 있음에도 열려 있다고 차량이 표시하는 경우에 보닛을 연 후 닫기 지침을 다시 따릅니다. 문제가 지속되는 경우에 볼보 공식 서비스 센터를 방문합니다.

보닛 닫기

경고

닫히는 보닛에 방해가 되는 것이 없도록 하여 끼임 부상이 발생하지 않도록 합니다.

- 1 보닛 잠금장치 캐치에 도달할 때까지 보닛을 내립니다.
- 2 양손으로 보닛을 아래로 눌러 완전히 닫히도록 합니다.
▶ 보닛이 양쪽에서 소리가 나면서 잠겨야 합니다.
- 3 보닛을 올바르게 잠갔는지 그리고 보닛이 살짝 열려 있는지 확인합니다.

! 경고

보닛을 열고 운전하지 마십시오.

보닛을 연 후에는 완전히 닫혔는지 철저히 점검하세요.

차량에서 보닛이 열려 있다는 경고 또는 표시가 있거나 보닛이 완전히 닫히지 않았다는 다른 징후가 있을 경우 즉시 멈추고 단단히 닫으십시오.

17.4.4. 엔진룸 개요

엔진룸에는 여러 서비스 관련 부품이 포함되어 있습니다.

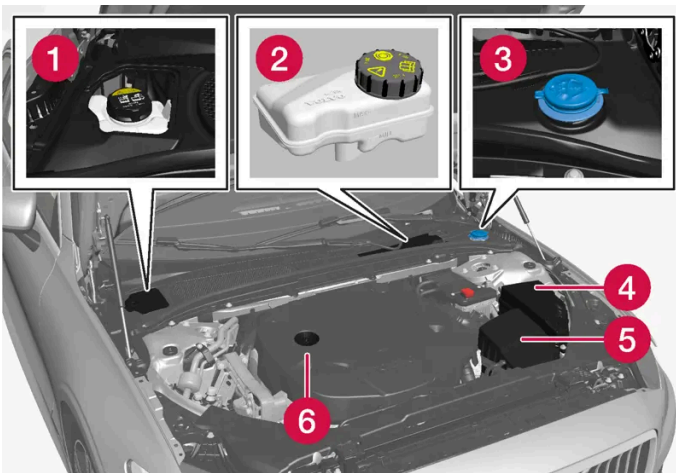

엔진룸의 외관은 모델 및 엔진 종류에 따라 다를 수 있습니다.

- 1 냉각수 탱크
- 2 브레이크액 탱크(운전석 쪽에 있음)
- 3 워셔액 주입구
- 4 중앙 전기 장치
- 5 에어 필터
- 6 엔진 오일 주입구

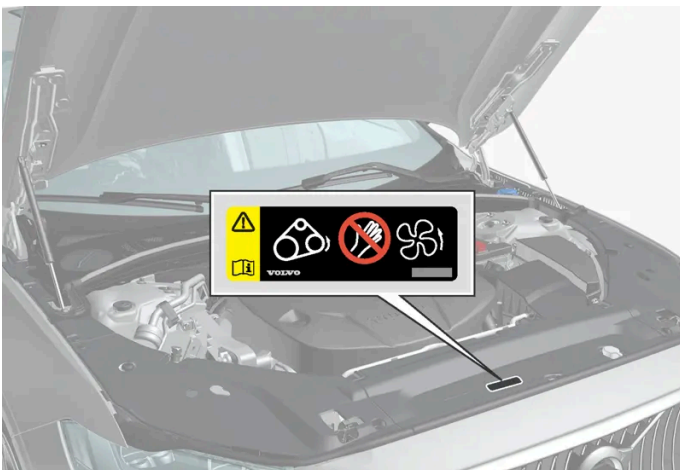

본 설명서의 내용은 인쇄 당시의 사용자 설명서 상태를 나타내며 향후에는 완전히 유효하지 않을 수 있습니다. 자세한 내용은 면책 조항 전문의 첫 번째 페이지를 참조하십시오.

엔진룸 경고 라벨의 위치, 엔진룸의 외관은 모델 및 엔진 종류에 따라 다를 수 있습니다.

참고

사용 설명서에 나오는 라벨 그림은 차에 부착된 라벨과 정확히 같지 않습니다. 사용 설명서에 나오는 라벨은 대략적인 모양과 차에 부착된 위치를 알려주는 데 목적이 있습니다. 차에 부착된 라벨에 나오는 정보가 해당 차에 적용됩니다.

경고

(엔진룸 전방 라디에이터 뒤에 있는) 라디에이터 팬은 엔진이 꺼진 후에도 최대 약 6분 동안 자동으로 시작하거나 작동을 지속할 수 있습니다.

엔진은 항상 서비스 센터에서 청소하도록 하십시오. 불보 공식 서비스 센터를 권장합니다. 엔진이 뜨거우면 화재 위험이 있습니다.

경고

시동 시스템은 인체에 위험한 높은 전압으로 작동합니다. 엔진룸에서 작업할 때는 시동 스위치를 0 위치에 놓아 전기 시스템을 꺼야 합니다.

시동 스위치가 II 위치에 있을 때나 엔진이 뜨거울 때는 스파크 플러그나 점화 코일에 손을 대지 마십시오.

17.4.5. 냉각수

냉각수는 엔진 온도를 적절한 작동 온도로 낮춥니다. 잉여열은 실내 난방에 사용할 수 있습니다.

규정 등급:

불보가 승인한 혼합 냉각수.

농축 냉각수를 사용할 경우 50%의 순수한 물로 희석하십시오. 청정도는 불보의 요건을 충족시켜야 합니다. 궁금한 사항은 불보 딜러에 문의하십시오.

냉각 시스템 기능의 열화는 엔진 오작동 등을 초래할 수 있습니다. 이를 방지하려면 불보가 승인한 냉각수만 사용할 것을 권장합니다.

경고

냉각수를 절대 삼켜서는 안 됩니다. 신장과 기타 기관의 손상이 발생할 수 있습니다. 제품에는 다른 성분과 함께 에틸렌 글리콜, 억제제, 물이 포함되어 있습니다.

17.4.6. 냉각수 보충

본 설명서의 내용은 인쇄 당시의 사용자 설명서 상태를 나타내며 향후에는 완전히 유효하지 않을 수 있습니다. 자세한 내용은 면책 조항 전문의 첫 번째 페이지를 참조하십시오.

냉각수 포장에 있는 지침을 따라 보충하십시오. 절대로 물만 보충하지 마십시오. 냉각수 농도가 너무 낮거나 너무 높으면 결빙 위험이 증가합니다.

냉각 시스템의 누출 징후가 있는 경우에는 차량 시동을 걸지 말고 견인하여 엔진 손상 위험을 방지하세요. 누출 징후로는 차량 아래에 냉각수가 있거나, 냉각수가 눈에 띄게 증발하거나, 보충 시 2 리터(약 2 쿼트) 이상 필요한 경우를 들 수 있습니다.

⚠ 경고

엔진이 작동 중일 때에는 냉각수가 매우 뜨거울 수 있습니다. 항상 냉각수가 식을 때까지 기다렸다가 주입구 캡을 돌려 뺍니다. 주입 시에는 캡을 주의해서 풀고 모든 과압을 배출시킵니다.



냉각수 탱크



1

플라스틱 커버의 뚜껑을 엽니다.



필요 시 캡을 돌려 빼고 냉각수를 보충합니다. 냉각수 레벨은 탱크의 MIN 표시와 MAX 표시 사이에 있어야 합니다.

부품을 역순으로 다시 장착합니다.

! 중요

- 냉각수는 섭취하면 유해하고 장기 손상을 유발할 수 있습니다.
- 볼보가 승인한 품질의 냉각수만 사용하십시오. 농축액을 사용하는 경우에는 냉각수와 승인된 수질의 물 비율이 50% 대 50% 이어야 합니다.
- 경수와 염소, 염화물 및 기타 염분 또는 오염물질의 함량이 높은 물은 냉각 시스템의 부식을 유발할 수 있습니다.
- 서로 다른 냉각수를 섞지 마십시오.
- 냉각 시스템의 큰 부품을 교환할 때 새 냉각수를 사용하여 모든 냉각수를 교환해야 합니다.
- 냉각 시스템에 냉각수를 올바른 레벨로 채울 때만 엔진을 작동합니다. 냉각수 레벨이 너무 낮으면, 과열이 발생하여 엔진이 손상될 수 있습니다.

17.4.7. 엔진 오일

지정된 품질의 엔진 오일만 사용합니다. 이것은 권장 정비 주기 및 보증을 적용하기 위한 요구사항입니다.

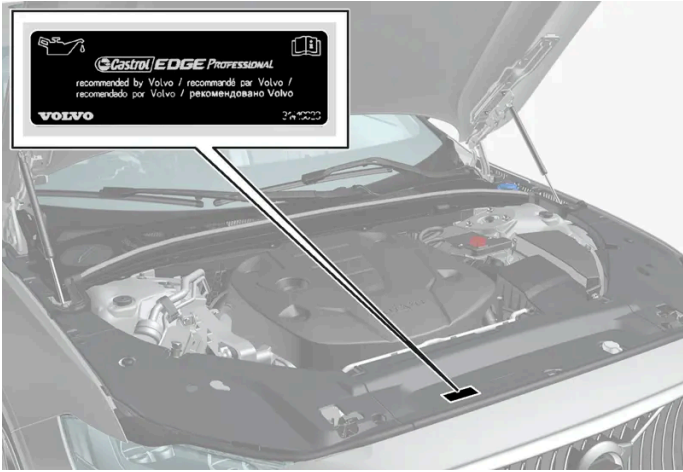

엔진룸 경고 라벨의 위치, 엔진룸의 외관은 모델 및 엔진 종류에 따라 다를 수 있습니다.

볼보의 권장 사항:



엔진 오일을 정기적으로 점검할 수 없고 레벨이 너무 낮아지는 경우에는 이로 인해 엔진에 심각한 손상이 초래될 위험이 있습니다.

i 참고

사용 설명서에 나오는 라벨 그림은 차에 부착된 라벨과 정확히 같지 않습니다. 사용 설명서에 나오는 라벨은 대략적인 모양과 차에 부착된 위치를 알려주는 데 목적이 있습니다. 차에 부착된 라벨에 나오는 정보가 해당 차에 적용됩니다.

! 중요



권장 엔진 정비 주기에 맞추기 위해 모든 엔진에 특수 합성 엔진 오일을 채워 차량이 출고됩니다. 본 엔진 오일은 수명, 시동 특성, 연료 소모량, 환경 영향을 고려하여 매우 신중하게 선택된 것입니다.

권장 정비 주기를 적용하려면 승인된 엔진 오일을 사용해야 합니다. 오일 교환 및 보충 시 지정된 등급의 오일을 사용하여야 하며, 그렇지 않을 경우 해당 차량의 사용 수명, 시동 특성, 연료 소비량 및 환경 영향에 위험을 초래할 수 있습니다.

정해진 등급과 점도의 엔진 오일을 사용하지 않으면 엔진 관련 구성품이 손상될 수 있습니다. 볼보는 그러한 손상에 대한 책임을 지지 않습니다.

엔진 오일은 볼보 공식 서비스 센터에서 교환하는 것이 권장됩니다.

낮은 오일 레벨 심볼

볼보는 여러 시스템을 사용하여 오일 레벨 또는 낮은 오일 압력에 대해 경고합니다. 낮은 오일 압력은 운전자 화면에 경고등 으로 표시됩니다. 차량의 오일 레벨에 대한 경고 또는 정보는 운전자 화면에 경고등 과 메시지로 표시될 수 있습니다. 상세 정보는 볼보 딜러에 문의하십시오.

엔진 오일 및 오일 필터는 서비스 및 보증 안내서에 명시된 주기에 따라 교환하십시오.

본 설명서의 내용은 인쇄 당시의 사용자 설명서 상태를 나타내며 향후에는 완전히 유효하지 않을 수 있습니다. 자세한 내용은 면책 조항 전문의 첫 번째 페이지를 참조하십시오.

17.4.8. 엔진 오일 점검 및 보충

오일 레벨은 전자식 오일 레벨 센서가 탐지합니다.

중앙 화면에서 오일 레벨 확인

차량을 시동할 때 오일 레벨이 중앙 화면에 표시될 수 있습니다. 오일 레벨은 정기적으로 점검해야 합니다.

- 1 중앙 화면에서  버튼을 누릅니다.
- 2 차량 상태 선택.
 - > 오일 레벨을 포함하여 차량에 대한 여러 종류의 정보가 표시될 수 있습니다.

참고

오일을 보충하거나 빼냈을 때는 시스템이 오일 레벨의 변화를 바로 감지하지 못하므로 오일 레벨이 정확히 표시되지 않습니다. 오일 레벨이 정확히 표시되려면 약 30 km(약 20 마일) 를 운전한 후 평평한 지면에 차를 세우고 엔진을 5분간 꺼 놓아야 합니다.

참고

오일 레벨 측정을 위한 올바른 조건이 충족되지 않는 경우(엔진을 끈 후 지난 시간, 차량의 기울기, 외부 온도 등), 중앙 화면에 이용 가능한 값 없음 메시지가 표시됩니다. 이는 차량 시스템에 이상이 있다는 것을 의미하지 않습니다.

중요

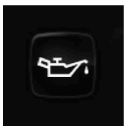

이 심볼이 표시되는 경우에는 오일 압력이 낮을 수 있습니다. 가능한 한 빨리 차를 멈추고 볼보 공식 서비스 센터에 수리를 문의하십시오. 볼보 공식 서비스 센터를 권장합니다.

엔진 오일 주입

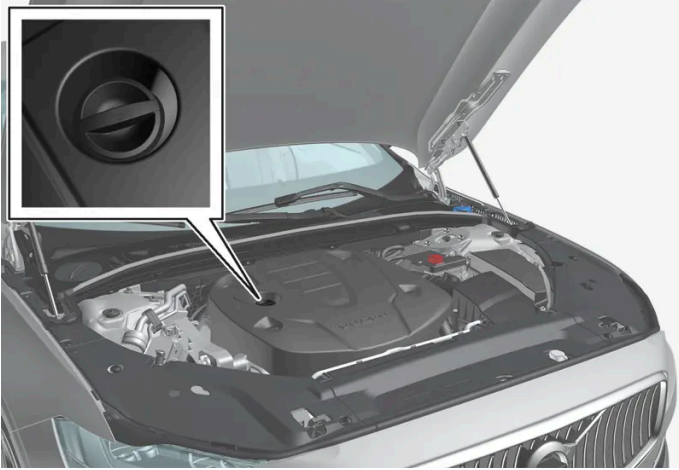

주입구 [1], [2]

일부의 경우에는 정기 서비스 이전에 오일을 보충해 주어야 합니다. 운전자 화면에 메시지가 표시될 때까지는 엔진 오일 레벨과 관련된 조치를 취할 필요가 없습니다.

⚠ 경고

엔진 오일 레벨 서비스 필요하다는 메시지가 표시되는 경우 오일 레벨이 너무 높을 수 있습니다. 볼보 공식 서비스 센터에 문의하십시오.

⚠ 경고

엔진룸에 오일을 흘리지 않도록 주의하십시오. 오일이 뜨거운 부품에 닿으면 화재로 이어질 수 있습니다.

⚠ 중요

엔진 오일을 보충하라는 메시지가 표시되면, 지정된 양만 보충하십시오. 레벨이 너무 높으면 작동이 중단될 수 있습니다.

[1] 전자 오일 레벨 센서가 있는 엔진에는 dipstick이 없습니다.

[2] 엔진룸의 외관은 모델 및 엔진 종류에 따라 다를 수 있습니다.

17.4.9. 엔진 오일 - 규격

아래 표에 엔진 종류별 엔진 오일의 등급과 용량이 나와 있습니다.

볼보의 권장 사항:



엔진	엔진 코드 [1]	오일 필터 포함 용량 (리터, 근사치)	오일 등급
B4	B420T5	6.1	Castrol Edge Professional V 0W-20 또는 VCC RBS0-2AE 0W-20
B5	B420T11	6.1	
B5 AWD	B420T10	6.1	

[1] 엔진 코드, 구성품 번호, 일련번호는 엔진에 표시되어 있습니다.

17.4.10. 엔진룸의 퓨즈

엔진룸 퓨즈는 엔진과 브레이크 시스템에 대한 기능 등을 보호합니다.

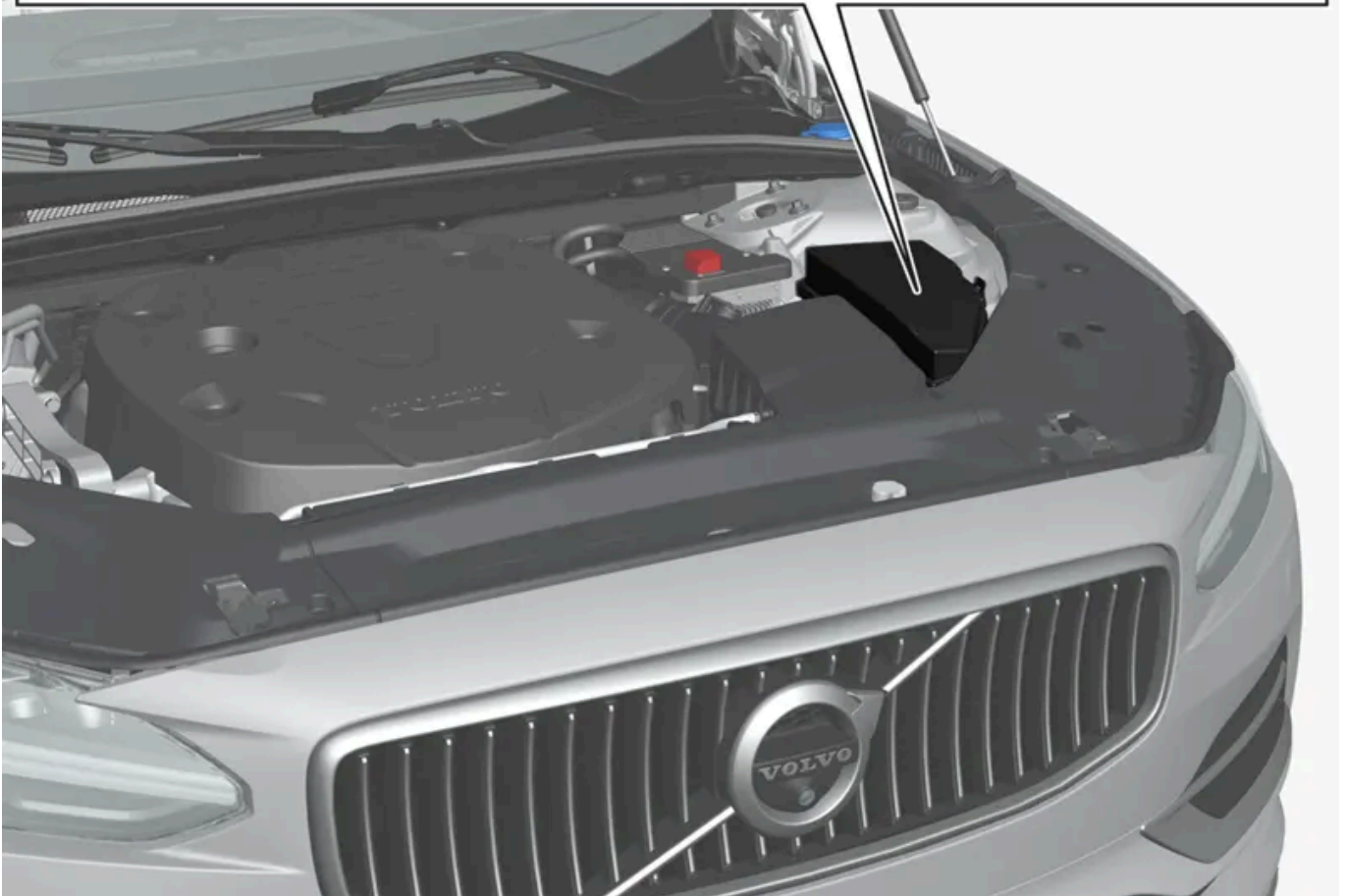
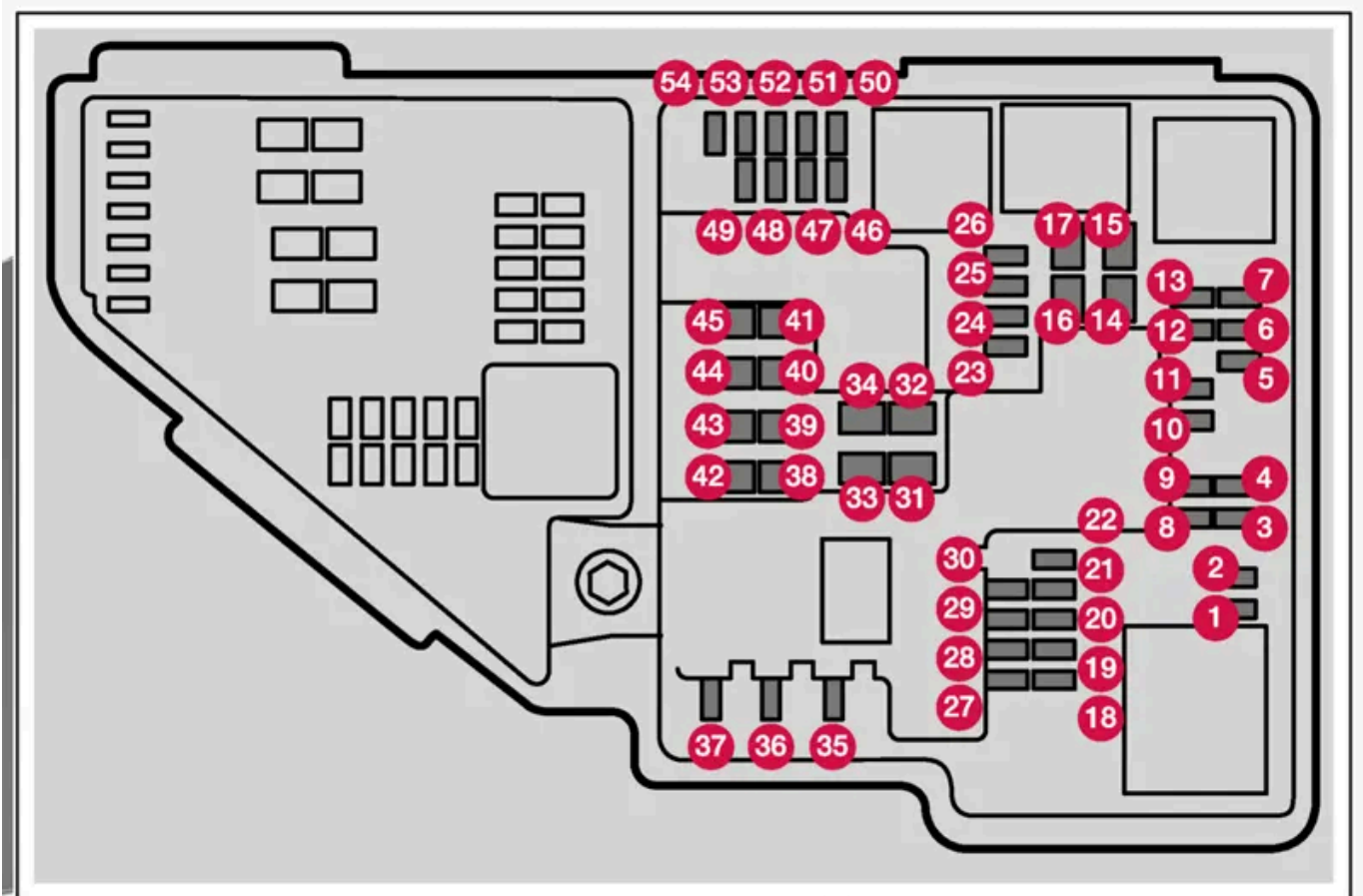

끊어진 퓨즈를 교체하기 쉽도록 커버의 안쪽에는 특별한 플라이어가 수납되어 있습니다.

본 설명서의 내용은 인쇄 당시의 사용자 설명서 상태를 나타내며 향후에는 완전히 유효하지 않을 수 있습니다. 자세한 내용은 면책 조항 전문의 첫 번째 페이지를 참조하십시오.

퓨즈 박스도 여러 예비 퓨즈용 공간을 제공합니다.

위치

퓨즈 위치는 커버 안쪽에 표시되어 있습니다. 퓨즈 표의 기능 및 부품은 여러 모델 및 엔진 옵션에 적용됩니다. 따라서 퓨즈 설명은 차량에 장착되는 방식에 따라 표에 있는 것보다 적게 적용되거나 완전히 누락될 수 있습니다.

위치에 여러 일람표 값이 있는 경우, 옵션 레벨의 변화가 그 이유입니다. 이 경우 교체되는 퓨즈의 값을 따릅니다. 알 수 없을 경우 서비스 센터에 문의하십시오. 불보 공식 서비스 센터를 권장합니다.

기능	암페어	타입
1 -	-	마이크로
2 -	-	마이크로
3 종전 압력 모듈, 터보 (가솔린) 람다 센서 그룹 (가솔린)	15	마이크로
4 스파크 플러그/점화 코일 (가솔린)	15	마이크로
5 솔레노이드 엔진 오일 펌프 람다 센서 그룹 솔레노이드 에어컨 컴프레서	15	마이크로
6 오일 레벨 및 온도 센서 엔진 부품 그룹 1 (터보/컴프레서를 포함하여 엔진 기능과 관련된 부품. 내용은 엔진 옵션에 따라 다름.)	7.5	마이크로
7 엔진 컨트롤 모듈(ECM) 스로틀 컨트롤 모듈 엔진 부품 그룹 2 (터보/컴프레서를 포함하여 엔진 기능과 관련된 부품. 내용은 엔진 옵션에 따라 다름.)	20	마이크로
8 엔진 컨트롤 모듈(ECM)	5	마이크로
9 연료 증발 펌프 (EVAP) (가솔린)	10	마이크로
10 엔진 부품 그룹 3 (터보/컴프레서 및 구동 트레인의 냉각/온도 제어를 포함하여 엔진 기능과 관련된 부품. 내용은 엔진 옵션에 따라 다름.)	10	마이크로
11 컨트롤 모듈, 스포일러 댐퍼 컨트롤 모듈, 라디에이터 댐퍼 스위칭 밸브, 냉각수 펌프, 연료 누출 검사	5	마이크로
12 냉각수 펌프	15	마이크로
13 엔진 컨트롤 모듈(ECM)	20	마이크로
14 -	-	MCASE ^[1]
15 -	-	MCASE ^[1]
16 오일 펌프 (가솔린) 변속기 컨트롤 모듈 (가솔린)	30	MCASE ^[1]
17 연결 액추에이터 1	25	MCASE ^[1]
18 연산 유닛	5	마이크로
19 -	-	마이크로
20 -	-	마이크로
21 -	-	마이크로
22 변속기 컨트롤 모듈	20	마이크로
23 USB 포트, 터널 콘솔, 뒤쪽	7.5	마이크로
24 12 V 소켓, 터널 콘솔, 앞쪽	15	마이크로
25 -	-	마이크로
26 12 V 소켓 트렁크*	15	마이크로

본 설명서의 내용은 인쇄 당시의 사용자 설명서 상태를 나타내며 향후에는 완전히 유효하지 않을 수 있습니다. 자세한 내용은 면책 조항 전문의 첫 번째 페이지를 참조하십시오.

기능	암페어	타입
27 -	-	마이크로
28 전조등, 좌측	15	마이크로
29 전조등, 우측	15	마이크로
30 변속기 컨트롤 모듈	20	마이크로
31 좌측 앞유리 열선*	선트	MCase ^[1]
32 좌측 앞유리 열선*	40	MCase ^[1]
33 전조등 워셔*	25	MCase ^[1]
34 워셔액 펌프, 앞쪽	25	MCase ^[1]
35 전기 기어 선택 레버	15	마이크로
36 혼 (경적)	20	마이크로
37 사이렌*	5	마이크로
38 컨트롤 모듈, 브레이크 시스템 (밸브, 주차 브레이크)	30	MCase ^[1]
39 앞유리 와이퍼	30	MCase ^[1]
40 -	-	MCase ^[1]
41 우측 앞유리 열선*	40	MCase ^[1]
42 주차 히터*	20	MCase ^[1]
43 Central electronic module CEM	30	MCase ^[1]
44 연결 액츄에이터 2	25	MCase ^[1]
45 우측 앞유리 열선*	선트	MCase ^[1]
46 시동 스위치가 켜지면 전원 공급: 엔진 컨트롤 모듈, 변속기 구성품, 전기 스티어링 서보, 중앙 전자 모듈, 컨트롤 모듈 브레이크 시스템	5	마이크로
47 레이더, 프론트	5	마이크로
48 전조등, 우측	15	마이크로
49 -	-	마이크로
50 변속기 컨트롤 모듈	10	마이크로
51 -	-	마이크로
52 충돌 모듈 (SRS)	5	마이크로
53 전조등, 좌측	15	마이크로
54 가속 페달 센서	5	마이크로

[1] 이 타입의 퓨즈는 서비스 센터에서 교체합니다. 불보 공식 서비스 센터를 권장합니다.

* 옵션/액세서리.

17.5. 공구 및 액세서리

17.5.1. 잭*

본 설명서의 내용은 인쇄 당시의 사용자 설명서 상태를 나타내며 향후에는 완전히 유효하지 않을 수 있습니다. 자세한 내용은 면책 조항 전문의 첫 번째 페이지를 참조하십시오.

잭은 타이어 교환 등의 작업을 위해 차량을 올리는 데 사용할 수 있습니다.



! 중요

차에 제공된 잭*은 고장난 타이어를 교체할 때와 같이 가끔씩 짧은 시간 동안만 사용하게 되어 있습니다. 차량을 들어 올릴 때, 그 모델 전용 잭만을 사용하십시오. 차량을 더 자주 또는 타이어 교환에 필요한 시간 이상으로 잭으로 들어올리려면 정비용 잭을 사용해야 합니다. 정비용 잭을 사용할 때는 정비용 잭에 딸려 오는 설명서를 참조하십시오.

잭을 사용하지 않을 때는 트렁크 바닥 아래의 수납 공간에 보관되어야 합니다. 잭을 사용하기 전에, 크랭크를 아래로 돌려서 잭을 맞춰주세요.

잭은 올바른 위치로 돌려 접어야 공간을 확보할 수 있습니다.

i 참고

레벨 컨트롤을 장착 차량에 적용*: 차량에 에어 서스펜션이 장착된 경우, 차량을 들어 올리기 전에 비활성화되어 있어야 합니다.

* 옵션/액세서리.

17.5.2. 타이어 수리 키트

타이어 수리 키트(TMK^[1])는 타이어의 공기압을 점검하고 조절하기 위해서뿐 아니라 펑크를 막기 위해서도 사용합니다. 스페어 타이어*가 장착된 차량에는 타이어 수리 키트가 없습니다.

타이어 수리 키트는 컴프레서와 실란트가 든 용기로 구성되어 있습니다. 실란트는 임시 조치입니다.

i 참고

실란트는 타이어 트레드부의 펑크 봉합에 효과가 있으며 타이어 측면 손상에는 효과가 제한적입니다. 더 큰 구멍, 균열 또는 비슷한 상을 보이는 타이어에는 타이어 수리 키트를 사용하지 마십시오.

본 설명서의 내용은 인쇄 당시의 사용자 설명서 상태를 나타내며 향후에는 완전히 유효하지 않을 수 있습니다. 자세한 내용은 면책 조항 전문의 첫 번째 페이지를 참조하십시오.

i 참고

컴프레서는 임시 펌크 비상 수리 용이며 볼보에서 인증 된 제품입니다.

위치

타이어 수리 키트는 트렁크 바닥 아래의 발포재 블록에 있습니다.



실란트 유효기간

실란트의 유효 기간이 경과된 경우에는 실란트를 교체해야 합니다(용기 라벨 참조). 오래된 실란트는 환경유해 폐기물로 처리해야 합니다.

[1] Temporary Mobility Kit

* 옵션/액세서리.

17.5.3. 안전 삼각대

차량이 정지한 상태인 경우에는 안전 삼각대를 사용하여 다른 도로 사용자에게 경고를 제공합니다.

비상등도 켜십시오.

수납 공간

안전 삼각대는 테일게이트의 내부에 두 개의 클립으로 부착되어 있습니다.

안전 삼각대 접기

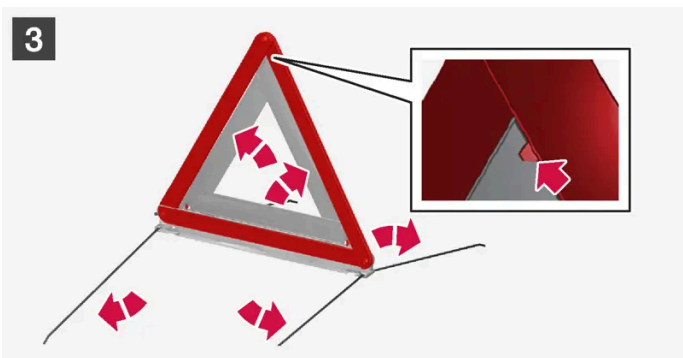
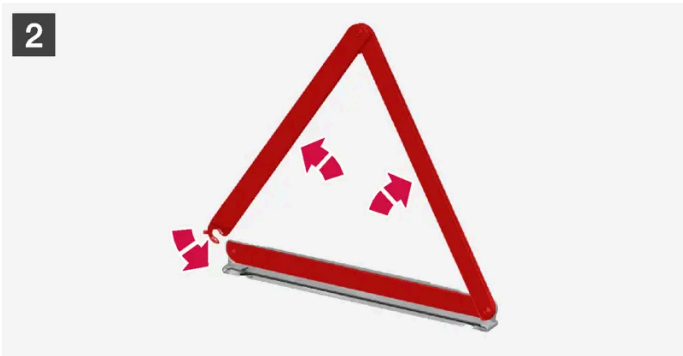
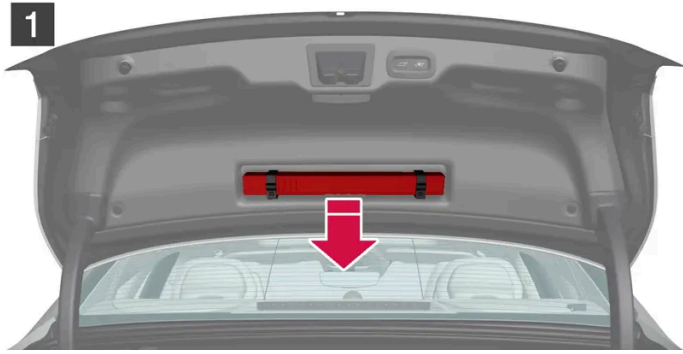

- 1 1** 두 래치를 열어 안전 삼각대의 케이스를 제거합니다.
- 2 2** 케이스에서 안전 삼각대를 제거하여 펴고 끝부분을 모읍니다.
- 3 3** 안전 삼각대의 서포트 레그를 펴니다.

안전 삼각대 사용 규정을 따릅니다. 안전 삼각대는 교통 상황에 따라 적절한 곳에 배치합니다.

사용 후 케이스와 함께 안전 삼각대를 테일게이트 내부에 다시 위치시킵니다.

17.5.4. 공구 키트

견인, 휠 교환 등에 유용한 공구가 차량 트렁크에 보관되어 있습니다.

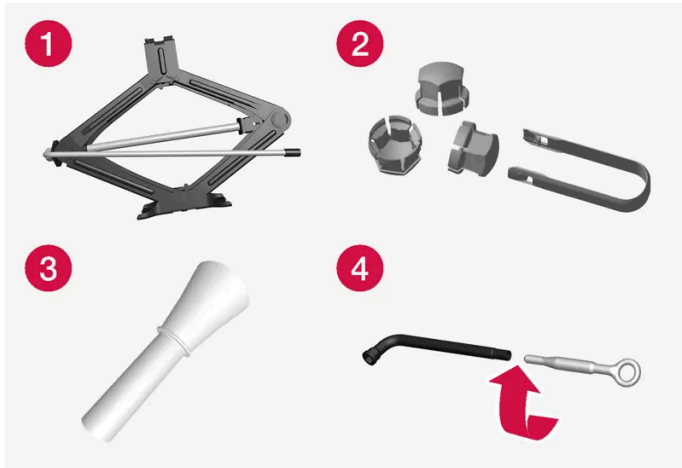

차량에 있을 수 있는 공구의 예.

- 1 잭*
- 2 플라스틱 캡을 휠 볼트에서 탈거하기 위한 공구
- 3 오일 보충용 깔때기
- 4 휠 렌치*와 견인 고리

차량에 스페어 타이어*가 장착된 경우, 타이어 수리 키트 대신 잭과 휠 볼트 렌치가 있습니다.

* 옵션/액세서리.

17.6. 퓨즈

17.6.1. 퓨즈 및 중앙 전기 유닛

단락과 과부하로 인한 전기 시스템의 손상을 방지하기 위해 전기 기능 및 부품이 다수의 퓨즈로 보호됩니다. 퓨즈는 차량의 여러가지 퓨즈 박스에 설치되어 있습니다.



경고

절대로 퓨즈를 이물질 또는 암페어수가 높은 퓨즈로 교체하지 마십시오. 전기 시스템이 손상되고 화재가 발생할 수 있습니다.

사용 설명서에 나와 있지 않은 퓨즈 교체에 대해서는 볼보 공식 서비스 센터에 연락하십시오.

전기 부품이나 기능이 작동하지 않는 경우에는 부품의 퓨즈가 과부하 상태이거나 끊어졌기 때문일 수 있습니다. 이 경우 퓨즈를 교체해야 합니다. 동일한 퓨즈가 반복적으로 과부하 되는 경우에는 부품에 결함이 있는 것입니다. 볼보 공식 서비스 센터에 연락하여 점검을 받을 것을

본 설명서의 내용은 인쇄 당시의 사용자 설명서 상태를 나타내며 향후에는 완전히 유효하지 않을 수 있습니다. 자세한 내용은 면책 조항 전문의 첫 번째 페이지를 참조하십시오.

권장합니다.

중앙 전기 유닛의 위치

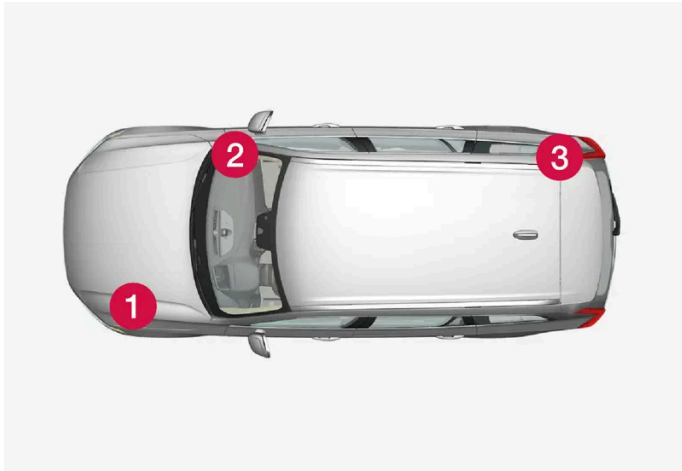

그림은 참조용이며 차량 모델에 따라 수 있습니다.

좌측 운전 차량의 중앙 전기 유닛 위치 - 우측 운전 차량의 경우 글로브 박스 아래의 중앙 전기 유닛은 반대쪽에 위치합니다.

- 1 엔진룸
- 2 글로브 박스 아래
- 3 트렁크

17.6.2. 퓨즈 교체하기

과부하 상태의 퓨즈를 교환하여 해당 퓨즈가 보호하고 있는 전기 부품의 기능을 복원해야 합니다.

- 1 다양한 퓨즈 박스의 퓨즈 목록에서 올바른 퓨즈를 찾습니다.
- 2 퓨즈를 당겨 빼고 측면에서 곡선형 와이어가 끊어졌는지 확인합니다.
- 3 끊어진 경우, 동일한 색깔과 전류량의 새 퓨즈로 교체합니다.

참고

일부 퓨즈 박스에는 퓨즈를 더 잘 잡을 수 있도록 특수 집게가 내장될 수 있습니다.

경고

절대로 퓨즈를 이물질 또는 암페어수가 높은 퓨즈로 교체하지 마십시오. 전기 시스템이 손상되고 화재가 발생할 수 있습니다.

사용 설명서에 나와 있지 않은 퓨즈 교체에 대해서는 볼보 공식 서비스 센터에 연락하십시오.

본 설명서의 내용은 인쇄 당시의 사용자 설명서 상태를 나타내며 향후에는 완전히 유효하지 않을 수 있습니다. 자세한 내용은 면책 조항 전문의 첫 번째 페이지를 참조하십시오.



경고

사용 설명서에 나와 있지 않은 퓨즈 교체에 대해서는 볼보 공식 서비스 센터에 연락하십시오.

17.6.3. 글로브 박스 아래의 퓨즈

글로벌 박스 아래 퓨즈 박스의 퓨즈는 전기 소켓, 디스플레이, 도어 모듈 등의 부품을 보호합니다.

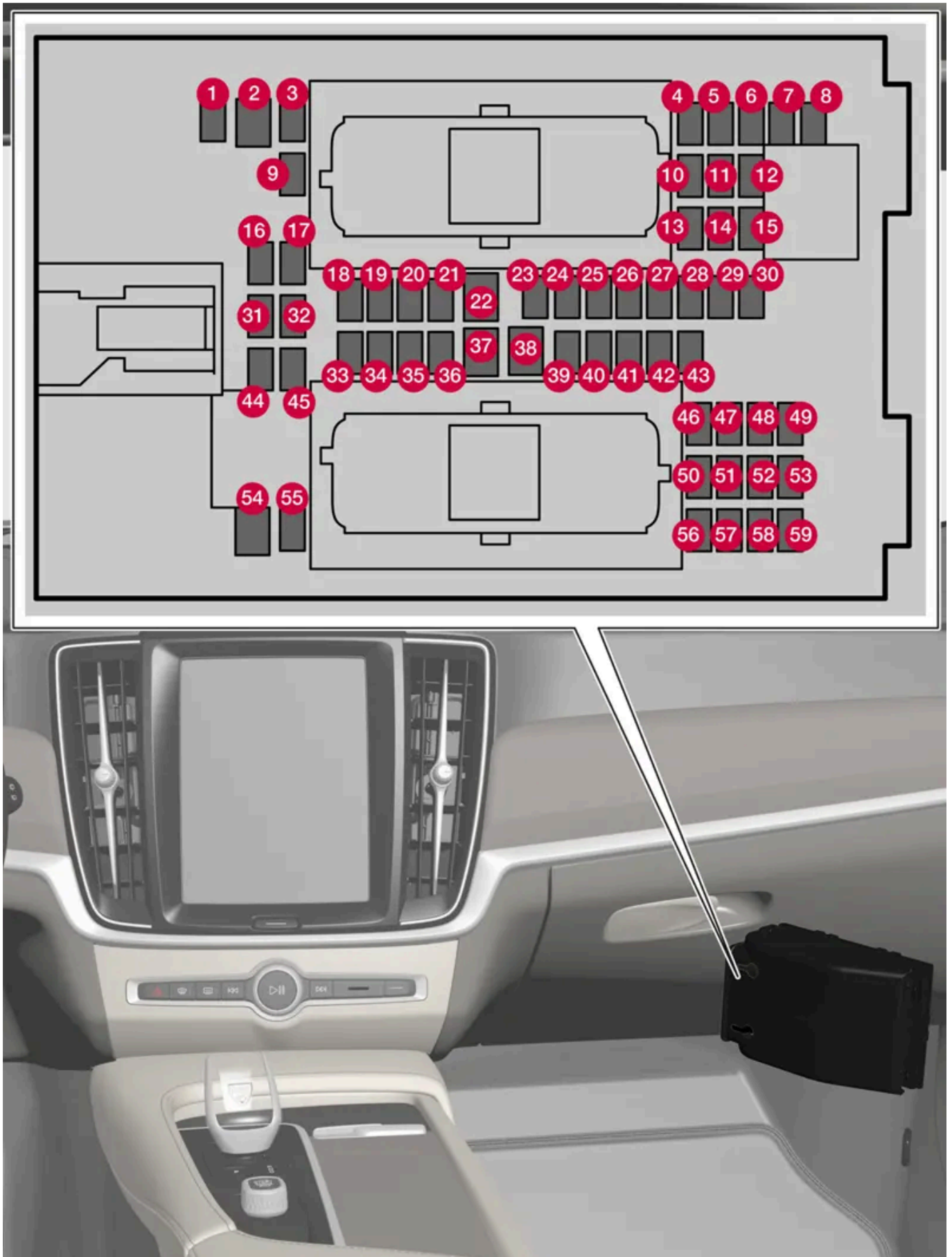

퓨즈 박스는 바닥 매트/사이드 패널 뒤쪽에 배치되어 있습니다.

본 설명서의 내용은 인쇄 당시의 사용자 설명서 상태를 나타내며 향후에는 완전히 유효하지 않을 수 있습니다. 자세한 내용은 면책 조항 전문의 첫 번째 페이지를 참조하십시오.

엔진룸의 퓨즈 박스는 여러 예비 퓨즈용 공간을 제공합니다.

위치

퓨즈의 위치는 커버 안쪽에 표시되어 있습니다. 퓨즈 표의 기능 및 부품은 여러 모델 및 엔진 옵션에 적용됩니다. 따라서 퓨즈 설명은 차량에 장착되는 방식에 따라 표에 있는 것보다 적게 적용되거나 완전히 누락될 수 있습니다.

위치에 여러 일람표 값이 있는 경우, 옵션 레벨의 변화가 그 이유입니다. 이 경우 교체되는 퓨즈의 값을 따릅니다. 알 수 없을 경우 서비스 센터에 문의하십시오. 볼보 공식 서비스 센터를 권장합니다.

	기능	암페어	타입
1	컨트롤 모듈, 48 V 배터리	10	마이크로
2	-	-	MCase ^[1]
3	-	-	마이크로
4	움직임 감지기	5	마이크로
5	-	-	마이크로
6	운전자 화면	5	마이크로
7	키패드, 센터 콘솔	5	마이크로
8	햇빛 센서 통행료 트랜스폰더	5	마이크로
9	-	-	마이크로
10	인포테인먼트 시스템	15	마이크로
11	스티어링 휠 모듈	5	마이크로
12	컨트롤 모듈, 시동 노브 및 주차 브레이크	5	마이크로
13	스티어링 휠 열선*	15	마이크로
14	공기 중 입자 물질 센서 (APMS)	5	마이크로
15	-	-	마이크로
16	-	-	마이크로
17	-	-	마이크로
18	컨트롤 모듈, 온도 조절 장치	10	마이크로
19	스티어링 휠 잠금장치	7.5	마이크로
20	진단 포트 OBD-II	10	마이크로
21	중앙 화면	5	마이크로
22	팬 모듈, 온도 조절 장치, 앞쪽	40	MCase ^[1]
23	USB 허브	5	마이크로
24	컨트롤 조명 실내 조명 디밍, 실내 미러* 레인 및 광 센서* 전동 앞좌석* 컨트롤 패널, 뒷도어 팬 모듈, 온도 조절 컨트롤 이온 발생기 키패드, 뒷좌석 레그룸 터널 콘솔*	7.5	마이크로
25	전면 카메라*	5	마이크로
26	루프 콘솔*	20	마이크로
27	헤드업 디스플레이*	5	마이크로

본 설명서의 내용은 인쇄 당시의 사용자 설명서 상태를 나타내며 향후에는 완전히 유효하지 않을 수 있습니다. 자세한 내용은 면책 조항 전문의 첫 번째 페이지를 참조하십시오.

기능		암페어	타입
28	실내 조명	5	마이크로
29	무선 충전 패드*	5	마이크로
30	디스플레이 루프 콘솔 컨트롤모듈, 카메라 광각	5	마이크로
31	-	-	마이크로
32	-	-	마이크로
33	-	-	마이크로
34	퓨즈 박스, 트렁크	10	마이크로
35	컨트롤 모듈, 온라인 자동차 컨트롤 모듈, Volvo Services	5	마이크로
36	-	-	마이크로
37	오디오 컨트롤 장치(앰프)	40	MCase ^[1]
38	-	-	MCase ^[1]
39	안테나 모듈(TCAM)	5	마이크로
40	컨트롤 모듈, 시트 컴포트, 앞쪽*	5	마이크로
41	음주 측정 시스템* -	5 -	마이크로
42	-	-	마이크로
43	컨트롤 모듈, 연료 펌프	15	마이크로
44	컨버터 48 V 엔진 시동 모듈	5	마이크로
45	컨트롤 모듈, 운전자 지원 기능 (액티브 세이프티)	5	마이크로
46	시트 히팅, 운전석	15	마이크로
47	시트 히팅, 동승석	15	마이크로
48	냉각수 펌프	7.5	마이크로
49	에어 클리너	5	마이크로
50	전동 운전석*	20	마이크로
51	모듈, 액티브 댐핑*	20	마이크로
52	트렁크 리드/테일게이트를 발 동작으로 열기*	5	마이크로
53	인포테인먼트 시스템	10	마이크로
54	-	-	MCase ^[1]
55	-	-	마이크로
56	전동 동승석*	20	마이크로
57	-	-	마이크로
58	-	-	마이크로
59	-	-	마이크로

[1] 이 타입의 퓨즈는 서비스 센터에서 교체합니다. 볼보 공식 서비스 센터를 권장합니다.

* 옵션/액세서리.

17.6.4. 트렁크의 퓨즈

화물칸 퓨즈가 있는 퓨즈 박스는 우측 패널 뒤에 있습니다.

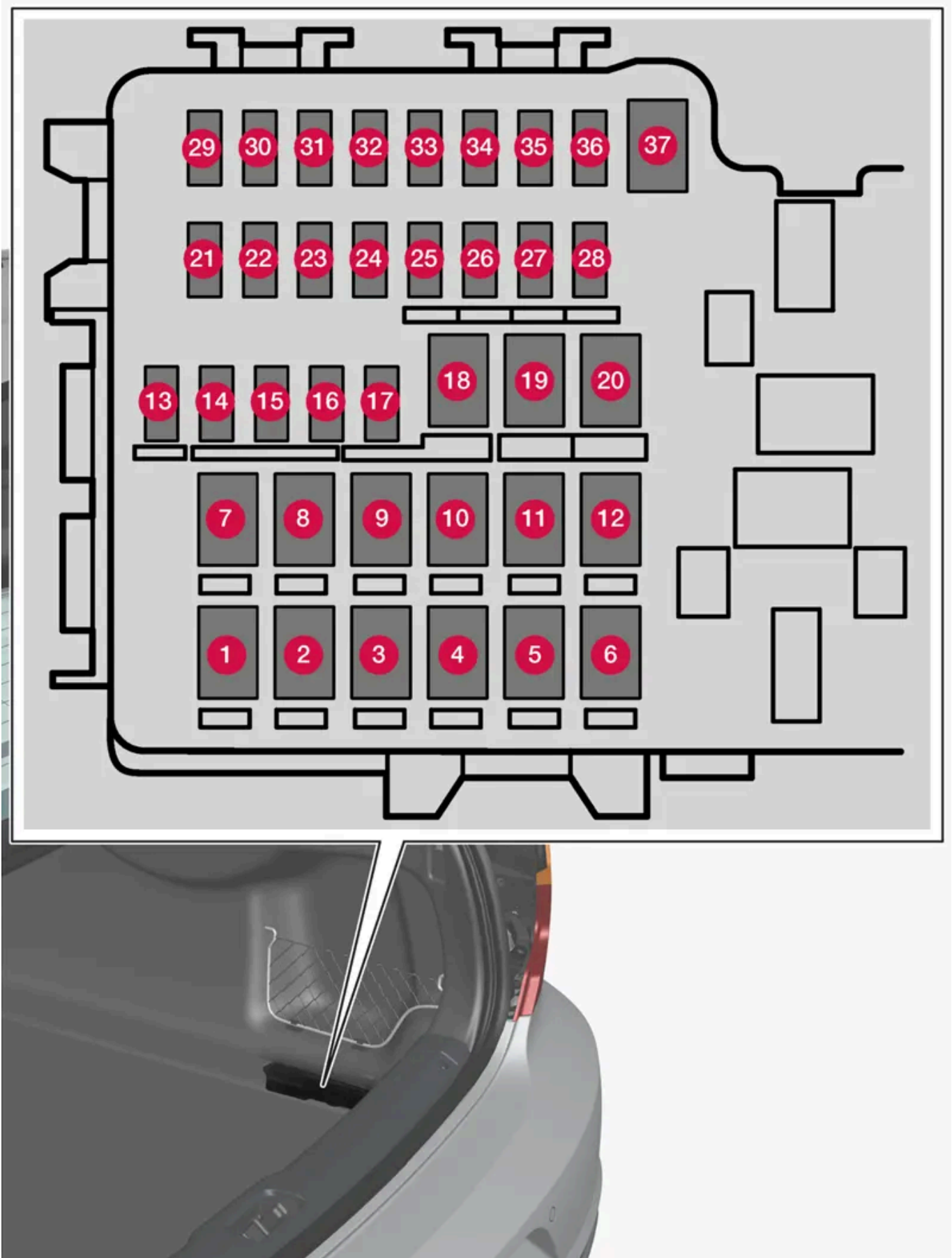

본 설명서의 내용은 인쇄 당시의 사용자 설명서 상태를 나타내며 향후에는 완전히 유효하지 않을 수 있습니다. 자세한 내용은 면책 조항 전문의 첫 번째 페이지를 참조하십시오.

퓨즈박스는 우측의 패널 뒤에 배치되어 있습니다.

끊어진 퓨즈를 교체하기 쉽도록 커버의 안쪽에는 특별한 플라이어가 수납되어 있습니다.

엔진룸의 퓨즈 박스는 여러 예비 퓨즈용 공간을 제공합니다.

위치

퓨즈의 위치는 커버 안쪽에 표시되어 있습니다. 퓨즈 표의 기능 및 부품은 여러 모델 및 엔진 옵션에 적용됩니다. 따라서 퓨즈 설명은 차량에 장착되는 방식에 따라 표에 있는 것보다 적게 적용되거나 완전히 누락될 수 있습니다.

위치에 여러 일람표 값이 있는 경우, 옵션 레벨의 변화가 그 이유입니다. 이 경우 교체되는 퓨즈의 값을 따릅니다. 알 수 없을 경우 서비스 센터에 문의하십시오. 불보 공식 서비스 센터를 권장합니다.

	기능	암페어	타입
1	뒷유리 열선	30	MCase ^[1]
2	중앙 전자 모듈	40	MCase ^[1]
3	-	-	MCase ^[1]
4	록 모터 등받이, 우측 뒤쪽	15	MCase ^[1]
5	-	-	MCase ^[1]
6	록 모터 등받이, 좌측 뒤쪽	15	MCase ^[1]
7	도어 모듈, 우측 뒤쪽	20	MCase ^[1]
8	-	-	MCase ^[1]
9	-	-	MCase ^[1]
10	도어 모듈, 우측 앞쪽	20	MCase ^[1]
11	견인바 컨트롤 모듈*	40	MCase ^[1]
12	안전벨트 프리텐셔너, 우측	40	MCase ^[1]
13	내부 릴레이 코일	5	마이크로
14	-	-	마이크로
15	도어 모듈, 좌측 뒤쪽	20	마이크로
16	-	-	마이크로
17	-	-	마이크로
18	견인바 컨트롤 모듈*	25	MCase ^[1]
	액세서리 모듈	40	
19	도어 모듈, 좌측 앞쪽	20	MCase ^[1]
20	안전벨트 프리텐셔너, 좌측	40	MCase ^[1]
21	-	-	마이크로
22	-	-	마이크로
23	-	-	마이크로
24	특수 차량용으로 준비된 위치	5	마이크로
25	-	-	마이크로
26	-	-	마이크로
27	-	-	마이크로
28	시트 열선, 좌측 뒤쪽*	15	마이크로

본 설명서의 내용은 인쇄 당시의 사용자 설명서 상태를 나타내며 향후에는 완전히 유효하지 않을 수 있습니다. 자세한 내용은 면책 조항 전문의 첫 번째 페이지를 참조하십시오.

	기능	암페어	타입
29	액추에이터, 배기 시스템 (가솔린)	5	마이크로
30	Blind Spot Information (BLIS)*	5	마이크로
31	-	-	마이크로
32	-	-	마이크로
33	-	-	마이크로
34	-	-	마이크로
35	컨트롤 모듈 AWD(All Wheel Drive)*	15	마이크로
36	시트 열선, 우측 뒤쪽*	15	마이크로
37	-	-	MCase ^[1]

[1] 이 타입의 퓨즈는 서비스 센터에서 교체합니다. 볼보 공식 서비스 센터를 권장합니다.

* 옵션/액세서리.

17.6.5. 엔진룸의 퓨즈

엔진룸 퓨즈는 엔진과 브레이크 시스템에 대한 기능 등을 보호합니다.

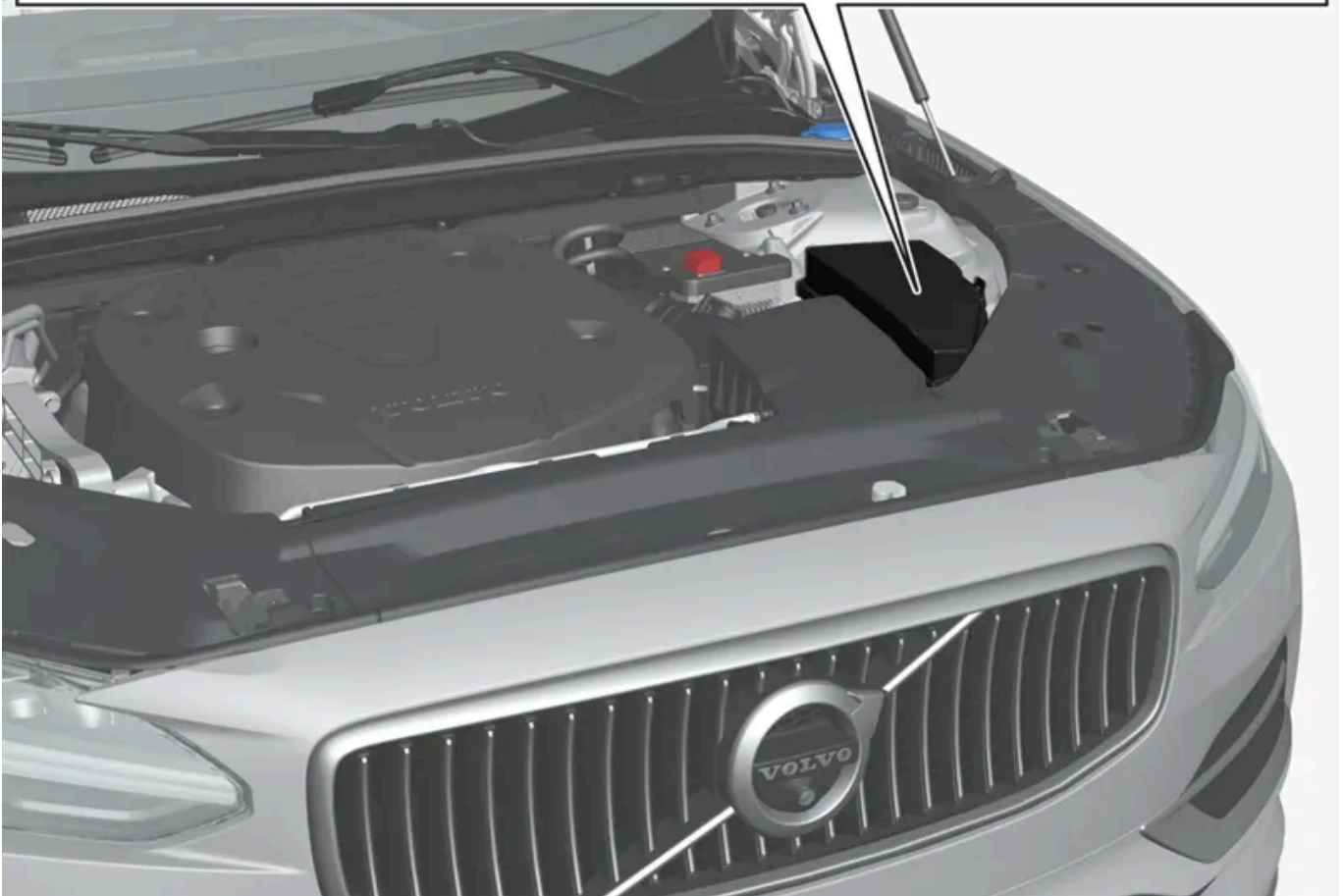
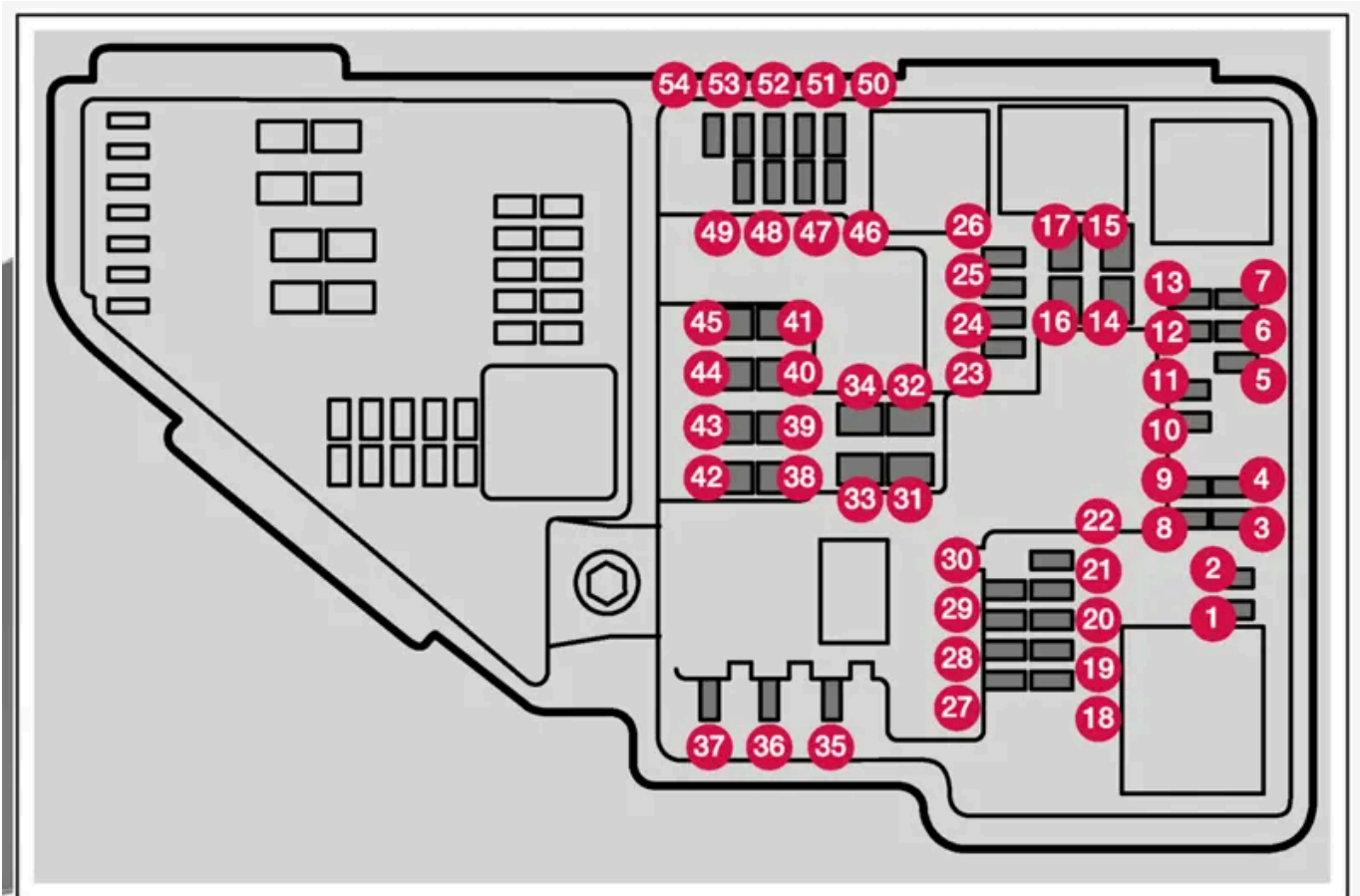

끊어진 퓨즈를 교체하기 쉽도록 커버의 안쪽에는 특별한 플라이어가 수납되어 있습니다.

본 설명서의 내용은 인쇄 당시의 사용자 설명서 상태를 나타내며 향후에는 완전히 유효하지 않을 수 있습니다. 자세한 내용은 면책 조항 전문의 첫 번째 페이지를 참조하십시오.

퓨즈 박스도 여러 예비 퓨즈용 공간을 제공합니다.

위치

퓨즈 위치는 커버 안쪽에 표시되어 있습니다. 퓨즈 표의 기능 및 부품은 여러 모델 및 엔진 옵션에 적용됩니다. 따라서 퓨즈 설명은 차량에 장착되는 방식에 따라 표에 있는 것보다 적게 적용되거나 완전히 누락될 수 있습니다.

위치에 여러 일람표 값이 있는 경우, 옵션 레벨의 변화가 그 이유입니다. 이 경우 교체되는 퓨즈의 값을 따릅니다. 알 수 없을 경우 서비스 센터에 문의하십시오. 불보 공식 서비스 센터를 권장합니다.

기능	암페어	타입
1 -	-	마이크로
2 -	-	마이크로
3 종전 압력 모듈, 터보 (가솔린) 람다 센서 그룹 (가솔린)	15	마이크로
4 스파크 플러그/점화 코일 (가솔린)	15	마이크로
5 솔레노이드 엔진 오일 펌프 람다 센서 그룹 솔레노이드 에어컨 컴프레서	15	마이크로
6 오일 레벨 및 온도 센서 엔진 부품 그룹 1 (터보/컴프레서를 포함하여 엔진 기능과 관련된 부품. 내용은 엔진 옵션에 따라 다름.)	7.5	마이크로
7 엔진 컨트롤 모듈(ECM) 스로틀 컨트롤 모듈 엔진 부품 그룹 2 (터보/컴프레서를 포함하여 엔진 기능과 관련된 부품. 내용은 엔진 옵션에 따라 다름.)	20	마이크로
8 엔진 컨트롤 모듈(ECM)	5	마이크로
9 연료 증발 펌프 (EVAP) (가솔린)	10	마이크로
10 엔진 부품 그룹 3 (터보/컴프레서 및 구동 트레인의 냉각/온도 제어를 포함하여 엔진 기능과 관련된 부품. 내용은 엔진 옵션에 따라 다름.)	10	마이크로
11 컨트롤 모듈, 스포일러 댐퍼 컨트롤 모듈, 라디에이터 댐퍼 스위칭 밸브, 냉각수 펌프, 연료 누출 검사	5	마이크로
12 냉각수 펌프	15	마이크로
13 엔진 컨트롤 모듈(ECM)	20	마이크로
14 -	-	MCASE ^[1]
15 -	-	MCASE ^[1]
16 오일 펌프 (가솔린) 변속기 컨트롤 모듈 (가솔린)	30	MCASE ^[1]
17 연결 액추에이터 1	25	MCASE ^[1]
18 연산 유닛	5	마이크로
19 -	-	마이크로
20 -	-	마이크로
21 -	-	마이크로
22 변속기 컨트롤 모듈	20	마이크로
23 USB 포트, 터널 콘솔, 뒤쪽	7.5	마이크로
24 12 V 소켓, 터널 콘솔, 앞쪽	15	마이크로
25 -	-	마이크로
26 12 V 소켓 트렁크*	15	마이크로

본 설명서의 내용은 인쇄 당시의 사용자 설명서 상태를 나타내며 향후에는 완전히 유효하지 않을 수 있습니다. 자세한 내용은 면책 조항 전문의 첫 번째 페이지를 참조하십시오.

기능	암페어	타입
27 -	-	마이크로
28 전조등, 좌측	15	마이크로
29 전조등, 우측	15	마이크로
30 변속기 컨트롤 모듈	20	마이크로
31 좌측 앞유리 열선*	선트	MCASE ^[1]
32 좌측 앞유리 열선*	40	MCASE ^[1]
33 전조등 워셔*	25	MCASE ^[1]
34 워셔액 펌프, 앞쪽	25	MCASE ^[1]
35 전기 기어 선택 레버	15	마이크로
36 혼 (경적)	20	마이크로
37 사이렌*	5	마이크로
38 컨트롤 모듈, 브레이크 시스템 (벨브, 주차 브레이크)	30	MCASE ^[1]
39 앞유리 와이퍼	30	MCASE ^[1]
40 -	-	MCASE ^[1]
41 우측 앞유리 열선*	40	MCASE ^[1]
42 주차 히터*	20	MCASE ^[1]
43 Central electronic module CEM	30	MCASE ^[1]
44 연결 액츄에이터 2	25	MCASE ^[1]
45 우측 앞유리 열선*	선트	MCASE ^[1]
46 시동 스위치가 켜지면 전원 공급: 엔진 컨트롤 모듈, 변속기 구성품, 전기 스티어링 서보, 중앙 전자 모듈, 컨트롤 모듈 브레이크 시스템	5	마이크로
47 레이더, 프론트	5	마이크로
48 전조등, 우측	15	마이크로
49 -	-	마이크로
50 변속기 컨트롤 모듈	10	마이크로
51 -	-	마이크로
52 충돌 모듈 (SRS)	5	마이크로
53 전조등, 좌측	15	마이크로
54 가속 페달 센서	5	마이크로

[1] 이 타입의 퓨즈는 서비스 센터에서 교체합니다. 볼보 공식 서비스 센터를 권장합니다.

* 옵션/액세서리.

17.7. 배터리

17.7.1. 키의 배터리 교체

본 설명서의 내용은 인쇄 당시의 사용자 설명서 상태를 나타내며 향후에는 완전히 유효하지 않을 수 있습니다. 자세한 내용은 면책 조항 전문의 첫 번째 페이지를 참조하십시오.

키의 배터리는 방전되면 교체할 수 있습니다. 배터리의 사용 수명은 키의 사용 빈도에 따라 달라집니다. Key Tag* 배터리는 교체할 수 없습니다.

i 참고

모든 배터리의 사용 수명은 한계가 있으며 결국 교체해야 합니다(키 태그(Key Tag)에는 해당되지 않습니다). 차량/키의 사용 빈도에 따라 배터리 수명이 달라집니다.



정보 심볼이 켜지고 차량 키 배터리가 낮습니다. 교체 방법은 사용 설명서를 참조하십시오. 라는 메시지가 중앙 화면에 표시되면 키의 배터리를 교체해야 합니다.

배터리 레벨이 낮다는 또 다른 징후는 키의 범위 감소입니다.

키 태그(Key Tag)*의 배터리는 교체할 수 없습니다. 배터리가 방전되면 볼보 공식 서비스 센터에서 새 키 태그를 주문할 수 있습니다.

! 중요

방전된 키 태그(Key Tag)는 차량 시스템에서 삭제할 수 있는 볼보 공식 서비스 센터에 반납하십시오. 이 키는 배터리가 방전된 경우에 백업 시동을 통해 여전히 차량 시동에 사용할 수 있습니다.

키 열기 및 배터리 교체하기

! 중요

새 배터리의 접점 표면에 손가락을 대지 마십시오. 이로 인해 배터리의 기능이 손상됩니다.

볼보 로고가 있는 전면이 위로 향하고 키 링 브래킷이 사용자를 향하도록 키를 듭니다.

키 링 브래킷의 왼쪽에 고정장치가 있습니다. 이 고정장치가 오른쪽에 있는 경우에 이는 이전에 배터리를 교체할 때 전면과 후면이 바뀐 것입니다.

1 **1**



키 링 브래킷의 이 고정장치를 옆으로 민 후 전면 셀을 브래킷에서 밀어 분리합니다.

셀이 분리되며 들어올려 분리할 수 있습니다.

본 설명서의 내용은 인쇄 당시의 사용자 설명서 상태를 나타내며 향후에는 완전히 유효하지 않을 수 있습니다. 자세한 내용은 면책 조항 전문의 첫 번째 페이지를 참조하십시오.

▶ 셀 아래에는 후면을 분리하기 위한 또 다른 고정장치가 있습니다.

2 **2**



전면 셀 뒤에 있는 고정장치를 옆으로 민 후 후면 셀을 키 링 브래킷에서 밀어 뺍니다.

▶ 셀이 분리되며 들어올려 분리할 수 있습니다.
배터리 커버는 셀 아래에 있습니다.

3 **3**



배터리 커버를 반시계 방향으로 열림(OPEN) 위치까지 돌립니다. 스크루 드라이버나 동전 등을 사용하세요.

배터리 커버를 들어 올려 뺍니다. 분리하기가 어려운 경우에는 좁은 공구를 사용하여 위쪽으로 파낼 수 있습니다.

4 **4**



배터리 + 쪽을 위로 향하고 있습니다. 가장자리를 눌러 배터리를 헐겁게 한 후 들어 올려 빼냅니다.

5 **5**



새 배터리를 (+) 쪽을 위로 오게 하여 장착합니다. 키의 배터리 접점을 손가락으로 만지지 마십시오.

본 설명서의 내용은 인쇄 당시의 사용자 설명서 상태를 나타내며 향후에는 완전히 유효하지 않을 수 있습니다. 자세한 내용은 면책 조항 전문의 첫 번째 페이지를 참조하십시오.

배터리의 가장자리를 두 개의 외부 플라스틱 고정장치 아래에 위치시킵니다.

그런 다음 배터리를 아래로 눌러 상부 플라스틱 고정장치에 의해 제자리에 고정되도록 합니다.

i 참고

CR2032, 3 V 배터리를 사용하십시오.

i 참고

불보는 UN Manual of Test and Criteria, Part III, sub-section 38.3에 적합하고 교환 용 배터리로 추천합니다. 제공된 배터리 또는 볼보 공식 서비스 센터에서 교체에 사용하는 배터리는 동일한 기준을 충족합니다.

6 **6**



배터리 커버를 다시 장착하고 시계 방향으로 돌려 잠김(CLOSE) 위치에 오게 합니다.

7 **7**



후면 셀을 제거의 역순으로 다시 부착합니다. 후면 셀에는 로고가 없습니다. 체결음이 들릴 때까지 셀을 안으로 누른 후 원래 위치로 몇 밀리미터 더 밀니다.

▶ 추가로 딸깍 소리가 나면 셀이 제자리에 단단히 고정되었다는 것을 나타내는 것입니다. 간극이 남지 않아야 합니다.

8 **8**



키를 돌린 후 전면 셀을 후면 셀의 경우와 동일한 방식으로 다시 장착합니다.

경고

배터리의 극성이 올바르게 장착되었는지 확인하십시오. 키를 오랫동안 사용하지 않을 경우에는 배터리를 탈거하여 배터리의 누출 및 손상을 방지하십시오. 배터리가 손상되거나 누출되면, 피부에 닿을 경우 부식성 부상을 일으킬 수 있습니다. 따라서 손상된 배터리를 다룰 때는 보호 장갑을 착용하십시오.

- 배터리는 어린이의 손이 닿지 않는 곳에 보관하십시오.
- 아이들이나 애완동물이 삼킬 수 있기 때문에 배터리를 아무데나 놔두지 마십시오.
- 배터리를 분해하거나 쇼트 시키거나 화염에 던져 넣지 마십시오.
- 충전식 이외의 배터리는 충전하지 마십시오. 폭발할 수 있습니다.
- 배터리 작동 제품의 손상 징후를 정기적으로 점검하십시오.

키 또는 배터리가 손상되었거나 누출되기 시작했다는 어떠한 표시라도 있는 경우에 키를 사용하지 않아야 합니다. 결함이 있는 제품은 어린이의 손이 닿지 않는 곳에 보관하십시오.

중요

사용한 배터리는 환경 친화적인 방식으로 재활용해야 합니다.

* 옵션/액세서리.

17.7.2. 스타터 배터리 과부하

차량이 스타터 배터리를 충전할 수 없는 상태에서 전력 소비량이 높으면 배터리 충전량이 낮아지고 일부 전기 기능이 감소하거나 꺼집니다. 배터리 충전량이 특정 한계 아래로 감소하면 더 이상 점프 시동을 걸거나 외부 충전기로 스타터 배터리를 충전하지 않고 차량을 시동할 수 없습니다.

전력 소비량을 감소시키는 여러 조치가 있습니다. 차량 전원이 꺼져 있을 때 시동 스위치 위치 II를 사용하지 마십시오. 대신 시동 스위치 위치 I을 사용하세요. 전력 소비가 감소합니다. 차량을 주행하지 않을 때 다량의 전력을 사용하는 기능을 사용하지 마십시오. 이러한 기능의 예:

- 환기용 팬
- 전조등
- 앞유리 와이퍼
- 오디오 시스템
- 차량 내에서 켜는 액세서리

배터리 충전량이 낮은 경우 운전자 화면에 메시지가 표시됩니다. 그런 다음 에너지 절약 기능이 일부 기능을 끄거나 환기용 팬 및 오디오 시스템과 같은 일부 기능을 저하시킵니다.

본 설명서의 내용은 인쇄 당시의 사용자 설명서 상태를 나타내며 향후에는 완전히 유효하지 않을 수 있습니다. 자세한 내용은 면책 조항 전문의 첫 번째 페이지를 참조하십시오.

- 1 이 경우 차량을 시동하고 최소 15분 동안 작동시켜 스타터 배터리를 충전하십시오. 시동 배터리는 공회전 시보다 주행 중에 더 효과적으로 충전할 수 있습니다.

이러한 조치들을 취한 후에도 배터리 충전량이 계속해서 낮은 경우에는 서비스 센터에서 차량 점검을 받아야 합니다. 볼보 공식 서비스 센터를 권장합니다.

i 참고

전류 소비량이 많으면 배터리 잔량이 저하되어 Start/Stop 기능이 일시적으로 제한될 우려가 있습니다. 이 경우 배터리를 충전하기 위해 정차 중에 엔진이 자동으로 시동될 수 있습니다.

17.7.3. 다른 배터리를 사용한 점프 시동

스타터 배터리가 방전된 경우에는 다른 배터리의 전원을 이용하여 시동을 걸 수 있습니다.

점프 시동을 하려면 점퍼 케이블뿐 아니라 다른 차량의 12 V 배터리 사용이 필요합니다.

! 중요

마일드 하이브리드 차량의 충전 포인트는 차량 점프 시동만을 위해 설계되었습니다. 마일드 하이브리드 차량의 충전 포인트를 사용하여 다른 차량을 시동하지 마십시오. 충전 회로 퓨즈가 과부하 상태가 되어 작동을 중지할 수 있습니다.

마일드 하이브리드 타입의 차량에서 스타터 배터리의 방전은 충전을 방지하는 퓨즈의 과부하 상태로 인해 발생할 수 있습니다. 퓨즈가 끊어지면 운전자 화면에 12 V 배터리 퓨즈 결함, 서비스 필요함 메시지가 표시됩니다. 볼보 공식 서비스 센터에 연락할 것을 권장합니다.

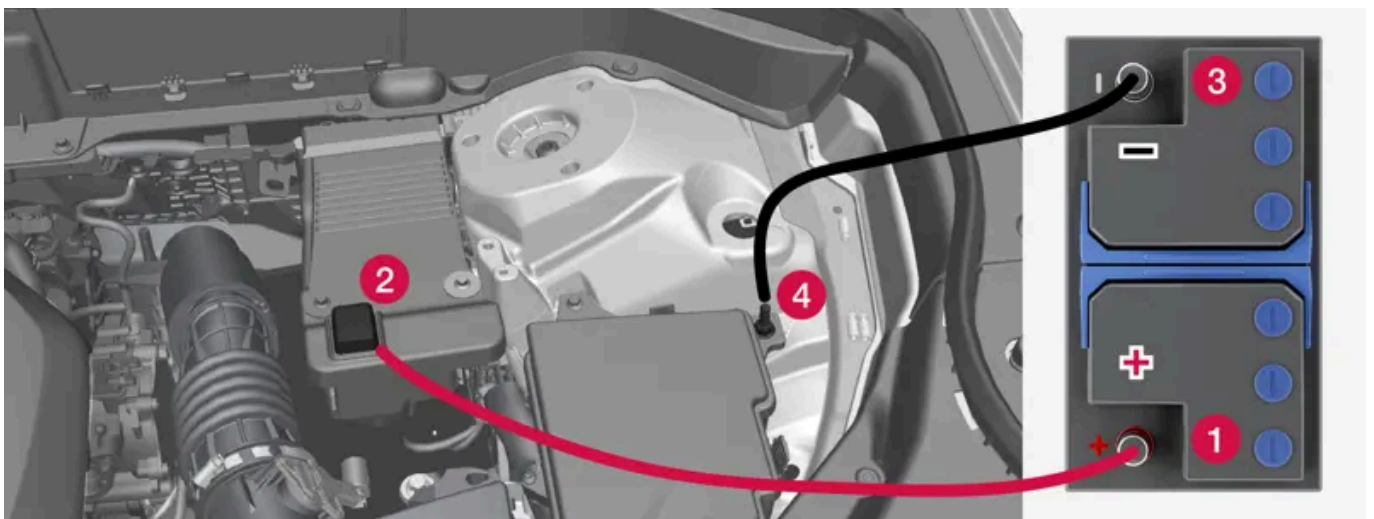

차량의 점프 시동 충전 포인트, 엔진룸의 외관은 차량 모델 및 옵션 레벨에 따라 다를 수 있습니다.

점프 시동을 거는 동안 회로 단락이나 기타 손상을 피할 수 있도록 다음 순서를 따르십시오.

본 설명서의 내용은 인쇄 당시의 사용자 설명서 상태를 나타내며 향후에는 완전히 유효하지 않을 수 있습니다. 자세한 내용은 면책 조항 전문의 첫 번째 페이지를 참조하십시오.

- 1 시동 스위치를 0 위치에 놓습니다.
- 2 공급 측의 배터리의 전압이 12 V임을 확인합니다.
- 3 전원 공급 배터리가 다른 차량에 장착되어 있는 경우에는 전원 공급 차량의 시동을 끈 후 차량이 서로 접촉하지 않도록 합니다.
- 4 적색 점퍼 케이블의 클램프 중 하나를 전원 공급 배터리의 양극 단자 (1)에 연결합니다.



중요

엔진룸에서 다른 부품과의 접촉과 단락을 방지하려면 점퍼 케이블을 주의해서 연결합니다.

- 5 양극 충전 포인트의 커버 (2)를 엽니다.
- 6 빨간색 점퍼 케이블의 다른 클램프를 차량의 양극 충전 포인트 (2)에 연결합니다.
- 7 검은색 점퍼 케이블의 클램프 중 하나를 전원 공급 배터리의 음극 단자 (3)에 연결합니다.
- 8 검은색 점퍼 케이블의 다른 클램프를 차량의 음극 충전 포인트 (4)에 연결합니다.
- 9 점퍼 케이블 클램프가 단단히 고정되었는지 확인합니다. 접촉이 불충분하면 시동 시 불꽃이나 클램프가 느슨해질 수 있습니다.
- 10 전원공급 차량의 엔진을 시동하여 몇 분 동안 약 1500 rpm의 정상 공회전 회전수보다 더 높은 회전수로 작동하도록 합니다.
- 11 방전된 차량의 엔진 시동을 끕니다.



중요

시동을 걸 때 케이블과 차량 간의 연결부를 만지지 마십시오. 불꽃이 발생할 수 있습니다.

- 12 반대 순서로 점퍼 케이블을 분리합니다. 검은색 점퍼 케이블을 먼저 분리하고 적색 점퍼 케이블을 분리하십시오.
검은색 점퍼 케이블의 클램프가 차량의 양극 충전 포인트, 전원 공급 배터리의 양극 단자 또는 빨간색 점퍼 케이블에 연결된 클램프와 접촉하지 않도록 하십시오.



경고

Mild Hybrid 차량은 48V 전압에서 작동하는 부품을 가지고 있으며 잘못 취급하면 매우 위험합니다. 사용 설명서에 명시되지 않은 구성 요소를 만지지 마십시오.

- 48 V 보조 배터리는 절대로 점프 시동에 사용해서는 안 됩니다.
- 어떠한 경우에도 외부 전기 장비를 48 V 배터리에 연결하지 않아야 합니다.
- 48 V 배터리는 서비스 센터만 정비하고 교체할 수 있습니다. 불보 공식 서비스 센터를 권장합니다.

경고

- 배터리는 폭발성이 높은 산수소 가스를 생성할 수 있습니다. 점퍼 케이블이 올바르게 연결되지 않은 경우에는 스파크가 발생할 수 있으며, 이로 인해 배터리가 폭발할 수도 있습니다.
- 점퍼 케이블을 연료 시스템 구성품 또는 움직이는 부품에 연결하지 마십시오. 고온의 엔진 부품에 주의하십시오.
- 배터리에는 심각한 화상을 초래할 수 있는 황산이 포함되어 있습니다.
- 황산이 눈, 피부 또는 손에 묻은 경우에는 많은 양의 물로 씻어내십시오. 산이 눈 안으로 튄 경우 - 즉시 의사의 진료를 받으십시오.
- 배터리 근처에서는 절대로 담배를 피우지 마십시오.

참고

스타터 배터리의 충전 상태(SoC)가 현저히 낮아서 차량이 정상적인 전기 기능을 수행하지 못하여 외부 배터리 또는 배터리 충전기로 점프 시동하면 **Start/Stop** 기능이 계속 활성화될 수 있습니다. 그런 다음 **Start/Stop** 기능이 잠시 후 엔진을 자동으로 정지시키면 배터리가 충분히 충전되지 못해 시동이 자동으로 걸리지 않을 가능성이 높습니다.

차량을 점프 시동하거나 배터리 충전기로 배터리를 충분히 충전하지 않으면 차량이 배터리를 충분히 충전할 때까지 **Start/Stop** 기능이 일시적으로 꺼집니다. 기온이 **+15 °C (60 °F)** 정도이면, 차량이 배터리를 **1 시간 이상** 충전해야 합니다. 기온이 이보다 낮으면 충전 시간을 **3-4시간**으로 늘릴 수 있습니다. 가능한 경우에 외부 배터리 충전기로 배터리를 충전하십시오.

17.7.4. 배터리 및 전원 공급 장치

차량 자체의 전원 공급 장치는 여러 배터리와 부품에 연결되어 있습니다. 이를 통해 차량의 전기 기능을 사용할 수 있습니다.

차량의 주 전기 시스템은 **12 V** 전압으로 작동하며 전기 장비에 전원을 공급합니다.

주 전기 시스템 이외에도 마일드 하이브리드* 타입의 차량에는 **48 V** 시스템이 장착되어 있습니다.

배터리

다양한 부품에 전원을 공급할 수 있도록 차량에는 다음과 같은 항목이 장착되어 있습니다.

- **12 V** 스타터 배터리 - 차량의 주 전기 시스템에 전원을 공급
- 보조 배터리 - **Start/Stop** 기능의 시작 절차 시 지원 배터리는 **12 V** 배터리, 또는 차량이 마일드 하이브리드* 타입인 경우에는 주행 시 회생 제동도 허용하는 **48 V** 배터리입니다.



경고

Mild Hybrid 차량은 48V 전압에서 작동하는 부품을 가지고 있으며 잘못 취급하면 매우 위험합니다. 사용 설명서에 명시되지 않은 구성 요소를 만지지 마십시오.

- 48 V 보조 배터리는 절대로 점프 시동에 사용해서는 안 됩니다.
- 어떠한 경우에도 외부 전기 장비를 48 V 배터리에 연결하지 않아야 합니다.
- 48 V 배터리는 서비스 센터만 정비하고 교체할 수 있습니다. 볼보 공식 서비스 센터를 권장합니다.

* 옵션/액세서리.

17.7.5. 배터리 재활용

사용한 배터리는 환경 친화적인 방식으로 재활용해야 합니다.

이러한 종류의 폐기물을 폐기하는 방법에 대해 잘 모르는 경우에는 서비스 센터에 문의하십시오. 볼보 공식 서비스 센터에 문의 할 것을 권장합니다. 48V 배터리는 마일드 하이브리드 * 타입이며 공인 서비스 센터 직원만 취급해야 합니다.

* 옵션/액세서리.

17.7.6. 배터리의 심볼

배터리에는 정보 및 경고등이 있습니다.

	보호 안경을 사용하십시오.
	상세 정보는 차량 사용 설명서를 참조하십시오.
	배터리는 어린이의 손길이 닿지 않는 곳에 보관하십시오.
	배터리에는 부식을 초래하는 산이 포함되어 있습니다.
	불꽃과 화염을 피하십시오.
	폭발 위험이 있습니다.



재활용해야 합니다.

17.7.7. 스타터 배터리

스타터 배터리는 전기 장비가 포함된 차량의 주요 전기 시스템에 전원을 공급하며 엔진을 시동합니다. 차량이 마일드 하이브리드* 타입인 경우에 엔진은 보조 배터리가 시동을 겁니다.

스타터 배터리는 12 V 배터리로서, 해당 차량 모델의 특정 전기 시스템 및 기능에 전원을 공급할 수 있도록 설계되었습니다.

- 엔진이 작동 중일 때에는 절대로 스타터 배터리를 분리하지 마십시오.
- 스타터 배터리 케이블이 올바르게 연결되었고 적절하게 조여졌는지 확인하십시오.

! 중요

특정 모델의 경우 배터리가 고정 스트랩으로 부착됩니다. 고정 스트랩에는 적절한 장력이 가해져야 합니다.

! 중요

배터리를 교체하는 경우에는 원래 배터리와 크기, 냉간 시동 용량 및 타입이 동일한 배터리로 교체하세요(배터리의 라벨 참조). Volvo 는 배터리 교체를 볼보 공식 서비스 센터를 사용할 것을 권장합니다.

! 경고

스타터 배터리(12 V 배터리)가 연결 해제되었던 경우, 자동 열기/닫기 기능이 제대로 작동하도록 재설정해야 합니다. 끼임 방지 기능을 재설정해 주어야 합니다.

! 경고

- 배터리는 폭발성이 높은 산수소 가스를 생성할 수 있습니다. 점퍼 케이블이 올바르게 연결되는 경우에는 스파크가 발생할 수 있으며, 이로 인해 배터리가 폭발할 수도 있습니다.
- 점퍼 케이블을 연료 시스템 구성품 또는 움직이는 부품에 연결하지 마십시오. 고온의 엔진 부품에 주의하십시오.
- 배터리에는 심각한 화상을 초래할 수 있는 황산이 포함되어 있습니다.
- 황산이 눈, 피부 또는 손에 묻은 경우에는 많은 양의 물로 씻어내십시오. 산이 눈 안으로 튄 경우 - 즉시 의사의 진료를 받으십시오.
- 배터리 근처에서는 절대로 담배를 피우지 마십시오.

스타터 배터리 사용 수명, 용량 및 장기 보관

스타터 배터리의 사용 수명은 시동 횟수, 방전, 운전 스타일, 운전 조건 및 기후 조건 등 여러 요소에 의해 영향을 받습니다. 배터리의 시동 능력은 시간이 지나면서 점점 감소합니다. 혹한 기후는 시동 용량을 추가적으로 제한합니다.

본 설명서의 내용은 인쇄 당시의 사용자 설명서 상태를 나타내며 향후에는 완전히 유효하지 않을 수 있습니다. 자세한 내용은 면책 조항 전문의 첫 번째 페이지를 참조하십시오.

차량을 어떤 시간 동안이든 사용하지 않을 경우 또는 단거리만 주행할 경우 배터리 레벨이 낮아질 수 있습니다.

스타터 배터리를 양호한 상태로 유지하려면 한 주에 적어도 **15분간** 주행하거나 자동 세류 충전 기능이 있는 배터리 충전기에 배터리를 연결할 것을 권장합니다. 스타터 배터리를 완전 충전 상태로 유지하면 서비스 수명이 극대화됩니다.

위치

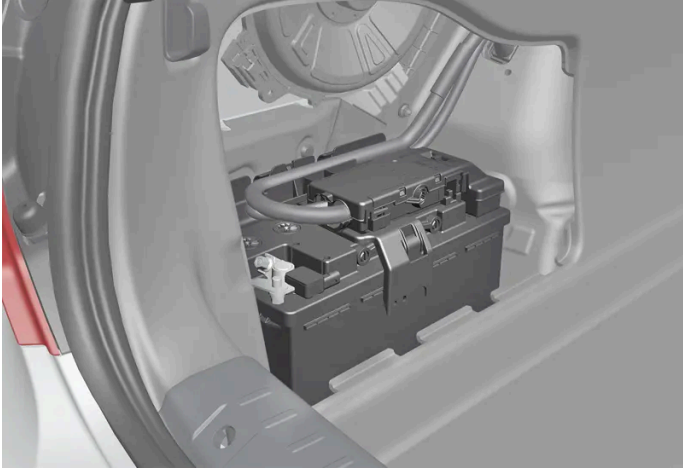

스타터 배터리는 트렁크에 있습니다.

스타터 배터리 규격

배터리 종류	H7 AGM	H8 AGM
전압 (V)	12	12
냉간 시동 용량 ^[1] - CCA ^[2] (A)	800	850
크기, LxBxH	315×175×190 mm (12.4×6.9×7.5 인치)	353×175×190 mm (13.9×6.9×7.5 인치)
용량 (Ah)	80	95

* 옵션/액세서리.

[1] EN 표준 준수.

[2] Cold Cranking Amperes.

17.7.8. 보조 배터리

차량에는 보조 배터리가 장착되어 있어서 **Start/Stop** 기능의 시작 절차 시 지원을 제공합니다.

배터리는 **12 V** 배터리, 또는 차량이 마일드 하이브리드* 타입인 경우에는 주행 시 회생 제동도 허용하는 **48 V** 배터리입니다.

위치

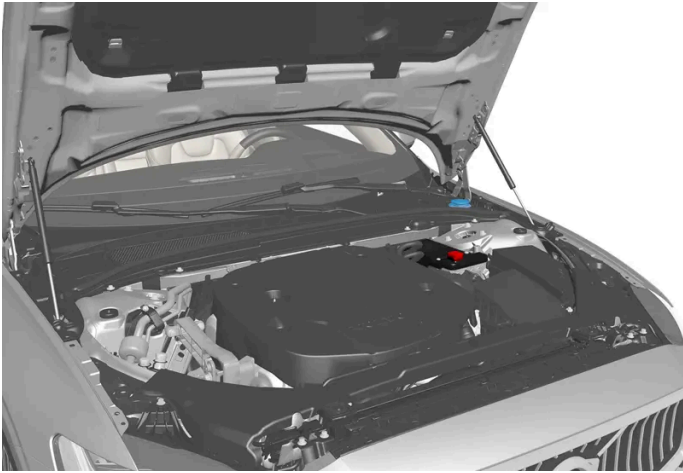

12V 보조 배터리는 엔진룸에 있습니다.



마일드 하이브리드 유형의 차량은 적재 공간 아래에 48V 보조 배터리가 있습니다. 배터리 및 배터리 박스는 공인 서비스 센터만 취급해야 합니다.

보조 배터리 유지관리

보조 배터리가 일반 스타터 배터리보다 정비가 더 필요한 것은 아닙니다. 질문이나 문제가 있는 경우에는 서비스 센터에 연락해야 합니다. 볼보 공식 서비스 센터를 권장합니다.

! 중요

12V 배터리를 교체하는 경우에는 원래 배터리와 크기, 냉간 시동 용량 및 타입이 동일한 배터리로 교체하세요. Volvo는 배터리 교체를 볼보 공식 서비스 센터를 사용할 것을 권장합니다.

! 경고

Mild Hybrid 차량은 48V 전압에서 작동하는 부품을 가지고 있으며 잘못 취급하면 매우 위험합니다. 사용 설명서에 명시되지 않은 구성 요소를 만지지 마십시오.

- 48V 보조 배터리는 절대로 점프 시동에 사용해서는 안 됩니다.
- 어떠한 경우에도 외부 전기 장비를 48V 배터리에 연결하지 않아야 합니다.
- 48V 배터리는 서비스 센터만 정비하고 교체할 수 있습니다. 볼보 공식 서비스 센터를 권장합니다.

본 설명서의 내용은 인쇄 당시의 사용자 설명서 상태를 나타내며 향후에는 완전히 유효하지 않을 수 있습니다. 자세한 내용은 면책 조항 전문의 첫 번째 페이지를 참조하십시오.

보조 배터리 규격

배터리 종류	AGM
전압 (V)	12
냉간 시동 용량 ^[1] - CCA ^[2] (A)	170
크기, L×B×H	150×90×130 mm (5.9×3.5×5.1 인치)
용량 (Ah)	10

차량이 마일드 하이브리드 * 타입인 경우에는 리튬-이온 타입의 48 V 보조 배터리가 장착되어 있습니다.

* 옵션/액세서리.

[1] EN 표준 준수.

[2] Cold Cranking Amperes.

17.8. Service

17.8.1. 온도 조절 시스템 정비

에어컨 시스템은 지정 서비스 센터에서만 정비 및 수리를 받아야 합니다.

문제 해결 및 수리

에어컨 시스템에는 형광 추적 물질이 포함되어 있습니다. 누출 탐지에는 자외선이 사용됩니다.

불보 공식 서비스 센터에 연락할 것을 권장합니다.

차량의 온도조절 시스템은 프레온 가스가 없는 냉매인 R1234yf를 사용합니다. 냉매에 대한 정보는 보닛 안쪽에 부착된 라벨에 인쇄되어 있습니다.



경고

에어컨 시스템에는 가압 냉매 R1234yf가 들어 있습니다. SAE J2845 (이동형 A/C 시스템에 사용되는 냉매의 안전한 서비스 및 누설 방지를 위한 정비사 교육)에 따라 냉매 시스템의 서비스와 수리는 숙련된 인증 정비사만 실시하도록 하여 시스템의 안전성을 확보해야 합니다.

17.8.2. 불보 서비스 프로그램

본 설명서의 내용은 인쇄 당시의 사용자 설명서 상태를 나타내며 향후에는 완전히 유효하지 않을 수 있습니다. 자세한 내용은 면책 조항 전문의 첫 번째 페이지를 참조하십시오.

차량의 안전성과 신뢰성을 유지하려면 서비스 및 보증 안내서에 명시된 볼보 서비스 프로그램을 따르십시오.

볼보 공식 서비스 센터에 정비 및 유지관리 작업을 의뢰할 것을 권장합니다. 볼보 공식 서비스 센터는 높은 품질의 정비를 제공할 수 있는 인력, 특별 공구 및 정비 설명서를 보유하고 있습니다.

! 중요

볼보 보증을 적용하려면 서비스 및 보증 안내서에 있는 지침을 확인하고 따릅니다.

17.9. 카메라, 센서 및 레이더 유닛의 권장 유지관리

카메라, 주차 센서 및 레이더 유닛이 올바르게 작동하도록 하려면 카메라 및 레이더 유닛을 먼지, 얼음, 눈 등이 없게 해야 하며 물과 카샴푸로 정기적으로 세척해야 합니다.

- 아래에 설명한 부위에 물체, 테이프 또는 라벨을 부착하면 안 됩니다.
- 미온수와 카 샴푸로 카메라 렌즈를 정기적으로 청소합니다 - 렌즈가 긁히지 않도록 주의하십시오.
- 보조 램프 등을 그릴에 장착하지 않아야 합니다. 전방 레이더 유닛의 성능에 영향을 줄 수 있기 때문입니다.
- 프론트 레이더 유닛의 기능에 악영향을 미치지 않도록 프론트 레이더 유닛 전면의 그릴에는 볼보 순정 엠블럼만 사용하십시오.

레이더 유닛 위치



전방 레이더 유닛의 위치



후방 레이더 유닛의 위치

주차 센서 위치

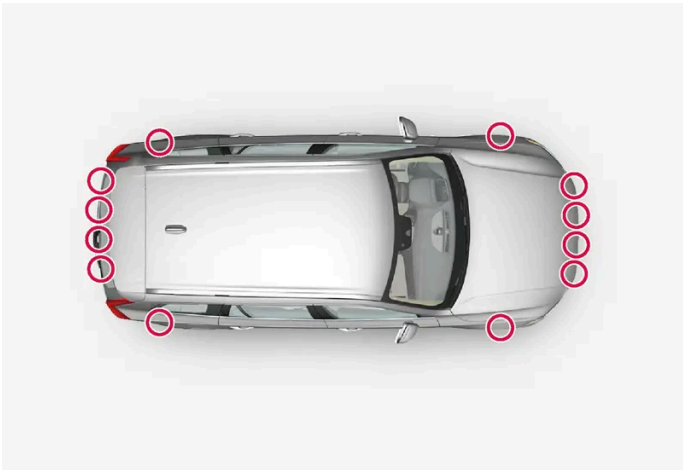

차량 전체의 주차 센서의 위치

참고

센서에 흙, 얼음, 눈이 덮이면 신호음이 부정확해지거나 약해지거나 발생하지 않을 수 있습니다.

카메라 위치



전방 카메라 유닛의 위치

! 중요

운전자 지원 시스템 구성품의 유지관리는 볼보 공식 서비스 센터에서만 실시할 것을 권장합니다.

17.10. 소프트웨어 업데이트

차량의 소프트웨어는 OTA(over-the-air) 방식으로, 즉 모바일 네트워크에 연결하여 업데이트됩니다.



새 소프트웨어 업데이트를 사용할 수 있을 경우 알림 보기에 표시됩니다. 업데이트를 다운로드한 후 설치 시간을 선택할 수 있습니다. 업데이트를 사용할 수 있을 경우 즉시 차량에서 소프트웨어를 업데이트합니다.

본 설명서의 내용은 인쇄 당시의 사용자 설명서 상태를 나타내며 향후에는 완전히 유효하지 않을 수 있습니다. 자세한 내용은 면책 조항 전문의 첫 번째 페이지를 참조하십시오.

다운로드

참고

선언된 일반 소프트웨어 배포 기간의 소프트웨어는 인증, 안전, 배출가스 또는 비준수에 영향을 미치지 않습니다.

다운로드는 모바일 네트워크^[1]를 통해 백그라운드에서 이루어집니다. 업데이트의 용량과 연결 속도에 따라 몇 시간이 걸릴 수 있습니다.

업데이트를 다운로드하려면 다음이 필요합니다.

- 차량이 인터넷에 연결되어야 합니다^[2].
- 온라인 서비스 사용 승인.

참고

소프트웨어 버전에 따라 다운로드가 자동으로 시작되거나 사용 가능한 소프트웨어 업데이트 통지를 통해 시작될 수 있습니다.

업데이트 설치

참고

소프트웨어 업데이트를 설치하는 동안 데이터 링크 커넥터를 사용하지 마십시오. 설치 프로세스 및 자동차 시스템에 영향을 줄 수 있습니다.

소프트웨어 업데이트가 다운로드되어 설치 준비가 완료되면, 알림 보기에 표시되고 차량이 시동될 때 메시지로 표시됩니다. 업데이트를 바로 설치하거나 나중에 추가 알림을 받는 것을 선택할 수 있습니다.

 시스템, 시스템 정보, 소프트웨어 업데이트를 통해 업데이트 보기에 접근할 수 있습니다. 거기서 현재 차량의 소프트웨어 버전 번호를 확인할 수 있습니다.

참고

소프트웨어 업데이트 설치는 최대 **90분** 소요될 수 있습니다. 이 시간 동안 차량이 잠기고 기능을 사용할 수 없습니다. 업데이트를 계획할 때 이 점을 기억하세요.

설치 시:

- 1 업데이트 설치 준비가 완료되면 알림 보기에 표시됩니다. 알림을 열고 중앙 화면의 지침을 따릅니다.
- 2 차량에서 내리고 모든 도어를 닫고 차량을 잠급니다.
 - 설치가 시작됩니다. 몇 분 내에 차량을 잠가야 하고 그렇지 않은 경우 설치가 취소됩니다.
- 3 설치가 완료될 때까지 기다립니다.
 - 설치에 최대 **90분**이 소요될 수 있습니다. 설치가 완료되면 차량을 평소와 같이 사용할 수 있습니다.

참고

- 가능한 경우에 설치 시 차량, 충전 케이블, 기타 기능에 대한 작업을 하지 마세요.
- 설치 중에 승차 할 필요가 있는 경우, 보조키를 사용해야 합니다.
- 설치 시 거짓 경보를 방지할 수 있도록 차량의 도난 방지 알람이 해제됩니다.

항상 업데이트에 무엇이 포함되어 있는지 읽어서 차량과 그 기능이 어떻게 영향을 받는지 알아야 합니다.

설치가 실패하는 경우 차량의 시스템은 마지막 설치된 버전으로 재설정됩니다.

참고

오래된 소프트웨어와 관련된 위험을 방지하기 위해 소프트웨어 업데이트는 신속하게 설치하는 것이 중요합니다. 업데이트와 관련하여 문제가 있으신 경우에는 볼보 딜러에 연락하시기 바랍니다.

내용 정보

중앙 화면의 정보 심볼을 눌러 소프트웨어 업데이트의 내용에 대한 자세한 내용을 확인합니다.

참고

국가, 모델, 연식, 옵션에 따라 업그레이드 후 기능이 다를 수 있습니다.

[1] 소프트웨어 2.9 이상이 있는 차량에 적용됩니다. 구 버전의 소프트웨어가 있는 차량의 경우 차량이 운행 중일 때만 다운로드가 가능합니다. 따라서 소프트웨어를 다운로드하기 전에 여러 드라이브 사이클이 걸릴 수 있습니다.

[2] 인터넷을 사용하면 데이터 전송 (데이터 트래픽)이 발생하기 때문에 요금이 부과 될 수 있습니다. 개인 SIM 카드가 설치되어 있는 경우를 제외하고 시스템 업데이트 데이터 트래픽의 비용은 Volvo 가 지불합니다.

17.11. 브레이크 시스템 유지보수

브레이크 시스템 구성품이 마모되지 않았는지 정기적으로 점검하십시오.

차량의 안전성과 신뢰성을 유지하려면 서비스 및 보증 안내서에 명시된 볼보 정비 주기를 따르십시오. 브레이크 라이닝 및 브레이크 디스크 교체 후, 길들이기 기간(수백 킬로미터)이 끝날 때까지 제동 효과가 "마모된" 조건에 적용되기 때문에 길들이기 기간이 끝날 때까지 브레이크 페달을 약간 강하게 밟으십시오. 브레이크 라이닝은 볼보의 승인이 있는 제품으로 교체하는 것이 권장됩니다.

중요

브레이크 시스템 구성품의 마모 상태를 정기적으로 점검해야 합니다.

점검 절차는 볼보 공식 서비스 센터에 문의하십시오. 볼보 공식 서비스 센터에 점검을 의뢰할 수도 있습니다.

17.12. 작동 중단

작동 중단 또는 차량 기능의 오작동이 발생하면 결함 또는 상황의 특정 조건 때문일 수 있습니다.

일부 기능은 특수한 상황에서 작동 제한이 있고, 특정 조건을 충족해야만 작동할 수 있습니다. 운전자 화면과 중앙 화면에는 그러한 상황에 대한 정보를 알려주는 메시지가 표시될 수 있습니다.

결함 추적과 여러 기능의 한계는 아래의 관련 항목에 자세히 설명되어 있습니다.

차량이 주행할 수 없을 경우

차량 통행이 많은 장소에서 차량이 고장나거나 예상치 못하게 정지할 경우 비상등을 켭니다. 안전을 생각합니다. 가능하면 차량을 안전한 장소로 이동합니다. 반사 조끼를 입은 다음 안전 삼각대를 세워 다른 도로 사용자들에게 적시에 위험을 경고합니다. 원인을 현장에서 해결할 수 없을 경우 긴급출동 서비스에 연락합니다.

17.13. Wi-Fi를 통한 차량과 서비스 센터 간의 데이터 전송

불보 서비스 센터는 차량과 서비스 센터 간의 데이터 전송을 위한 전용 와이파이 네트워크를 갖고 있습니다. 차량은 키의 버튼을 사용하여 연결되므로 서비스 센터 방문 시 버튼이 있는 키를 갖고 가야 합니다.

서비스 센터 방문 시 정비사가 결함 추적을 수행하고 네트워크를 통해 소프트웨어를 업데이트할 수 있습니다.

키와 연결

키의 잠금 버튼을 세 번 눌러 차량을 서비스 센터 네트워크에 연결합니다. 연결은 평소에 정비사가 수행합니다.

차량이 와이파이 네트워크에 연결되면  심벌이 중앙 화면에 나타납니다.

키를 사용하여 다른 와이파이 네트워크에 연결할 수 없습니다.



경고

서비스 센터의 네트워크 및 시스템에 연결되어 있을 때 차량을 운행해서는 안됩니다.

17.14. 차량 올리기

잭을 사용하여 차량을 들어 올릴 때 차량 새시의 올바른 잭업 위치에서 잭*을 사용해야 합니다. 사용하는 리프팅 장비의 유형에 따라 잭업 위치가 다를 수 있습니다. 차량을 들어 올리기 전에 모든 절차를 살펴 보십시오.

차량은 단시간 리프팅 용도로 고안된 잭을 사용하여 올릴 수 있거나, 차량을 올려야 하는 경우 정비용 잭을 사용하여 올릴 수 있거나, 더 큰 리프팅 장치에 접근할 수 있는 서비스 센터 직원이 올릴 수 있습니다.



참고

해당 차종에 속하는 잭만 사용하십시오. 다른 잭을 사용해야 하는 경우 동봉된 지침을 따르십시오.

차에 제공된 잭*은 고장난 타이어를 교체할 때와 같이 가끔씩 짧은 시간 동안만 올리는 작업에 사용하도록 고안되어 있습니다. 차를 자주 들어올리거나, 단순히 휠을 교체하는데 필요한 시간보다 더 오랜 시간동안 차량을 들어올릴 경우 정비용 잭을 사용하는 것이 좋습니다. 이 경우 동봉된 지침을 따르십시오.

! 경고

- 차량을 올리는 동안 차량이 움직이도록해서는 안 됩니다. 주차 브레이크를 걸고 기어 실렉터를 주차 위치(P)로 설정합니다.
- 단단한 나무 블록이나 큰 돌을 지면에 있는 휠의 앞뒤에 배치하여 휠을 고정합니다.
- 휠을 교환할 때는 해당 차량 모델 전용 잭을 사용합니다. 다른 모든 작업을 위해 추가 스탠드를 사용하여 차량을 지지합니다.
- 상태가 좋지 않은 잭을 사용하지 마십시오. 나사산이 윤활되어 있고 손상과 오물이 없는지 확인합니다.
- 잭이 안정적인지 확인합니다. 바닥면은 단단하고 평평하며 미끄럽지 않아야 합니다.
- 지면과 잭 사이 또는 잭과 차량의 잭업 위치 사이에는 아무것도 두지 않아야 합니다.
- 차량이 잭으로 지지되는 동안 탑승자가 차량에 남아 있지 않도록 하십시오. 차량 통행량이 많은 장소에서 휠을 교체해야 하는 경우 탑승자가 안전한 위치에 서 있는지 확인하십시오.
- 잭에 올라가 있는 동안에는 신체의 어떤 부분도 차량 아래로 뺏어서는 안 됩니다.

잭업 위치

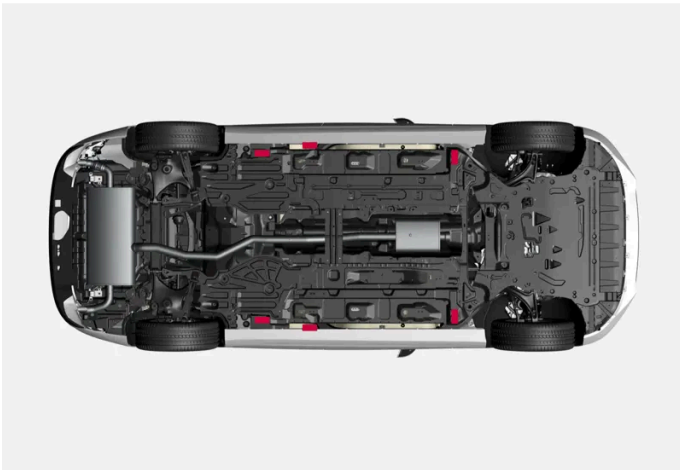

차량에는 리프팅 높이를 낮출 때 사용할 외부 잭업 위치와 리프팅 높이를 높이는 데 사용되는 내부 잭업 위치 (차고 잭 및 리프팅 암과 같은 사용 시)가 있습니다.

! 경고

정비용 잭으로 차량을 들어올리는 경우에는 잭은 내측 잭업 위치 아래에 위치해야 합니다. 정비 잭에 포함된 지침을 따르세요. 리프팅 중에 동안 차량이 미끄러지지 않도록 잭이 올바른 위치에 있는지 확인하십시오. 차량이 안정적으로 유지되고 손상되지 않도록 고무 가드를 잭 헤드에 장착해야 합니다. 차량이 올라간 위치에 있을 때는 액슬 스탠드 또는 이와 유사한 장치를 사용하십시오.

잭으로 차량 들어 올리기

시작하기 전에 모든 지침을 주의하여 읽습니다. 차량을 올리기 전에 필요한 공구를 꺼냅니다.

- 1 차량 통행이 많은 장소에서 차량을 올려야 할 경우 비상등을 켭니다.
안전 삼각대를 놓습니다.
- 2 주차 브레이크를 체결합니다. 기어 위치 P를 선택합니다.

i 참고

레벨 컨트롤 장착 차량에 적용*: 차량에 에어 서스펜션이 장착된 경우, 차량을 들어 올리기 전에 비활성화되어 있어야 합니다.

- 3 휠의 지면 접촉부 앞과 뒤에 킴목을 놓습니다. 예를 들어 무거운 킴목 또는 커다란 돌을 사용합니다.
- 4 차량의 잭업 위치 중 하나 아래에 크랭크 핸들이 차량 측면에서 똑바로 나오도록 잭을 놓습니다.
외부 잭업 위치는 차량 측면의 아래쪽 가장자리를 따라 삼각 화살표로 표시되어 있습니다. 표시 뒤에 잭 헤드를 위한 특수한 홈이 있습니다.
- 5 잭이 평평하고 단단한 지면에서 안정되어 있고 바닥면이 미끄럽지 않은지 확인합니다.
- 6 잭을 올려 차량의 잭업 위치와 접촉하게 합니다. 잭 헤드(또는 서비스센터의 경우 리프팅 암)가 잭업 위치 안에 올바르게 고정되어 헤드 중앙의 돌출부가 잭업 위치 구멍에 들어가 있는지 확인하십시오.

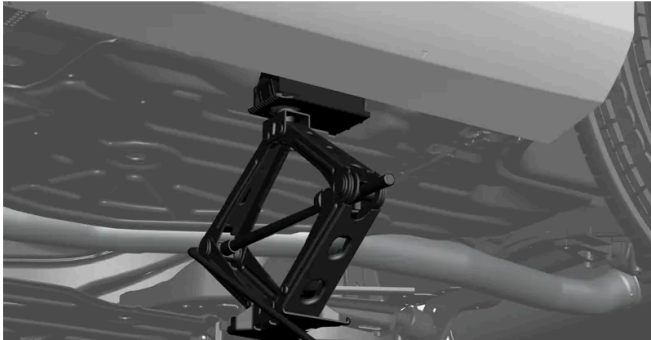

- 7 잭이 완전히 수직이고 차량의 측면과 직각인지 확인합니다.
➤ 이제 차를 올릴 준비가 되었습니다.
- 8 원하는 작업을 할 수 있는 정도의 높이까지 차량을 들어 올립니다.
작업이 끝나자마자 잭으로 차량을 지면으로 내립니다.

잭*은 사용하지 않을 때에는 습기와 먼지로부터 보호가 되는 상태로 차량에 보관할 것을 권장합니다.

* 옵션/액세서리.

18. 규격

18.1. 치수 및 중량

18.1.1. 견인 중량과 견인볼 하중

트레일러를 연결하고 운전할 때의 견인 중량 및 견인 볼 하중은 표에서 확인할 수 있습니다.

최대 제동 트레일러 중량

 참고

트레일러 중량이 1800 kg을 초과할 경우 견인바에 진동 댐퍼를 사용하십시오.

엔진	엔진 코드 ^[1]	최대 제동 트레일러 중량(kg)	최대 견인볼 하중(kg)
B5	B420T2	1800	100
B5 AWD	B420T2	1800	100
B5 AWD	B420T10	1800	100

 중요

트레일러를 견인할 때는 속도가 100 km/h(62 mph)로 제한된 경우 차량 총중량(견인볼 하중 포함)을 최대 100 kg(220 lbs) 초과할 수 있습니다. 트레일러 견인 시의 주행 속도 등에 대한 국내 법규를 준수해야 합니다.

 참고

중량 데이터가 표에 없을 경우, 나중에 업데이트됩니다.

최대 비제동 트레일러 중량

비제동 트레일러	
최대 중량 (kg)	750
최대 견인볼 하중(kg)	50

^[1] 엔진 코드, 구성품 번호, 일련번호는 엔진에 표시되어 있습니다.

18.1.2. 치수

아래 표에서 전장, 전고 등의 차량 치수를 확인할 수 있습니다.

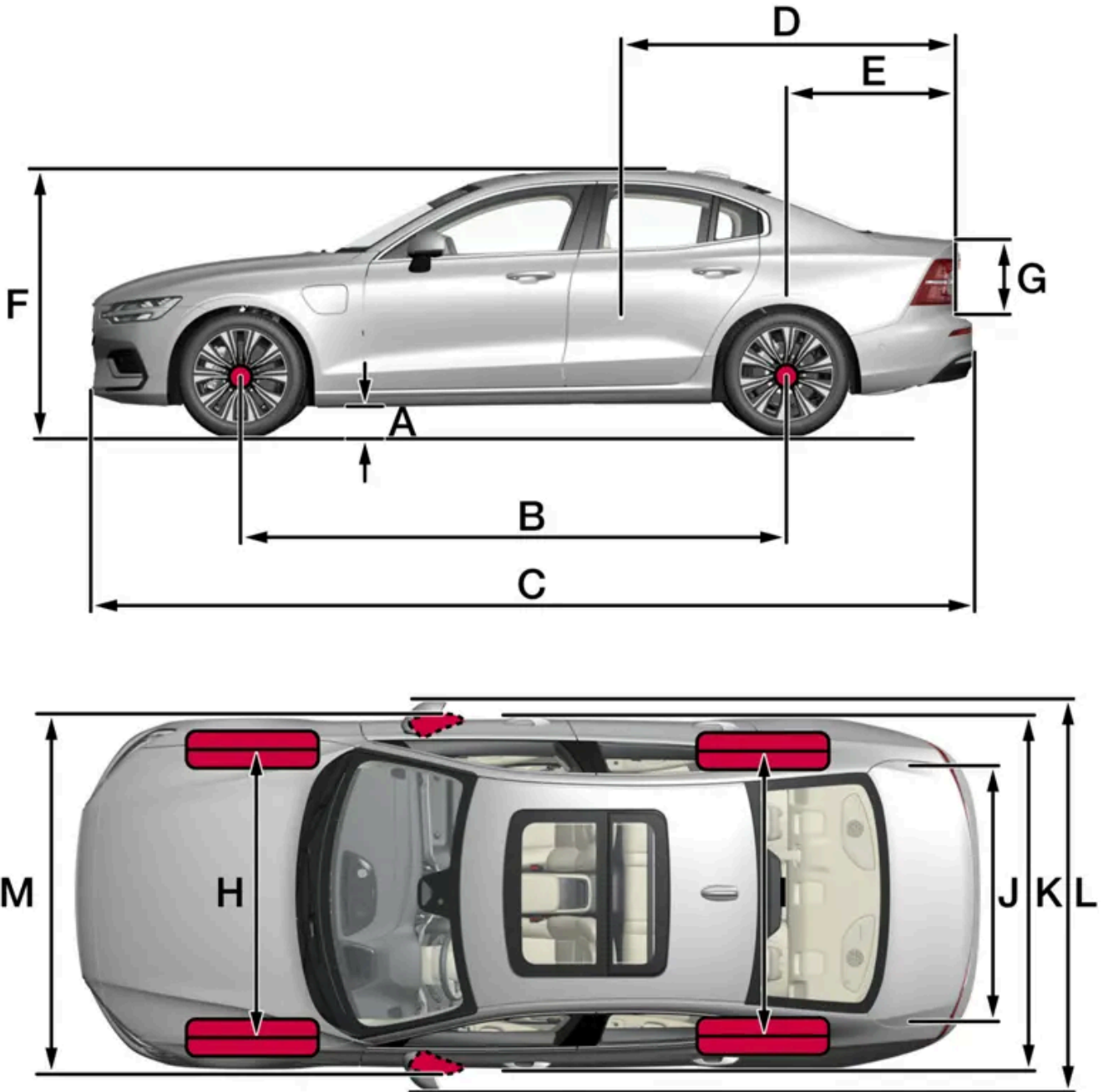

치수		mm	인치
A	지상고 ^[1]	142	5.6
B	축거	2872	113.1
C	전장	4778	188,1
D	뒷좌석을 접었을 때의 적재 바닥 길이	1797	70.7
E	트렁크의 적재 바닥 길이	1005	39.6
F	전고 ^[2]	1431	56,3
G	적재 높이	485	19.1
H	앞바퀴 윤거 ^[3]	1593-1610	62,7-63,4
I	뒷바퀴 윤거 ^[3]	1593-1610	62,7-63,4
J	적재 바닥의 폭	867	34.1
K	전폭	1850	72.8
L	전폭(펼친 도어 미러 포함)	2040	80.3
M	전폭(접은 도어 미러 포함)	1916	75.4

[1] 공차 중량 + 1명의 경우. (타이어 치수, 새시 버전 등에 따라 다소 다를 수 있습니다).

[2] 루프 안테나 포함. 공차 중량 + 1인 기준.

[3] 림 크기에 따름.

18.1.3. 중량

최대 총 중량 등은 차량의 라벨에서 읽을 수 있습니다.

공차 중량에는 운전자, 90% 채워진 연료 탱크와 모든 오일 및 액상류가 포함됩니다.

탑승자 및 액세서리의 중량과 견인볼 하중(트레일러 연결 시)은 적재 용량에 영향을 주며, 공차 중량에는 포함되지 않습니다.

최대 허용 적재량 = 차량 총중량 - 공차 중량

참고

표시된 공차 중량은 기본 모델(장비나 액세서리를 추가하지 않은 차량)에 적용됩니다. 액세서리를 추가하면 액세서리 무게만큼 적재 용량이 감소됩니다.

적재 용량을 감소시키는 옵션의 예로는 다양한 수준의 장비 뿐만 아니라, 견인바, 로드 홀더, 공간 박스, 오디오 시스템, 보조 조명, GPS, 안전 그릴, 카펫, 화물 커버, 파워 시트 등과 같은 다른 옵션들도 있습니다.

차의 무게를 측정하는 것이 공차 중량을 알아보는 확실한 방법이 됩니다.



경고

차량의 주행 특성은 화물의 양에 따라, 화물이 분포된 방식에 따라 변경됩니다.

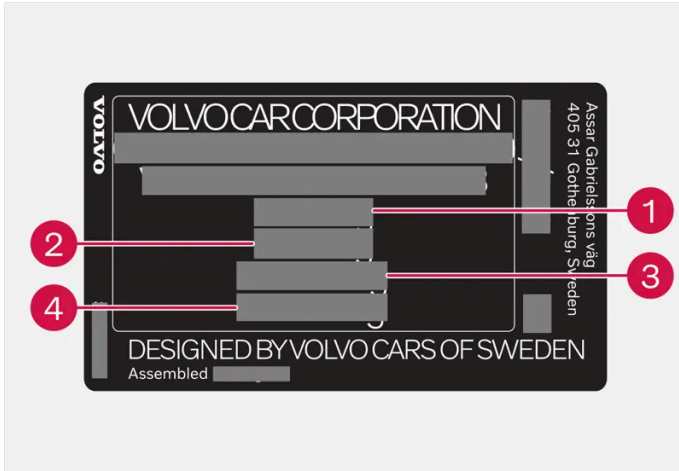

라벨은 도어 필라에 있으며 뒷좌석 우측 도어를 열면 보입니다.

- ① 최대 차량 총중량
- ② 최대 트레인 중량(차량 + 트레일러)
- ③ 최대 앞 차축 중량
- ④ 최대 뒷차축 중량

최대 하중 : 등록 문서 참조.

최대 루프 중량: 75kg.

18.1.4. 견인바* 규격

견인바 치수 및 앵커.

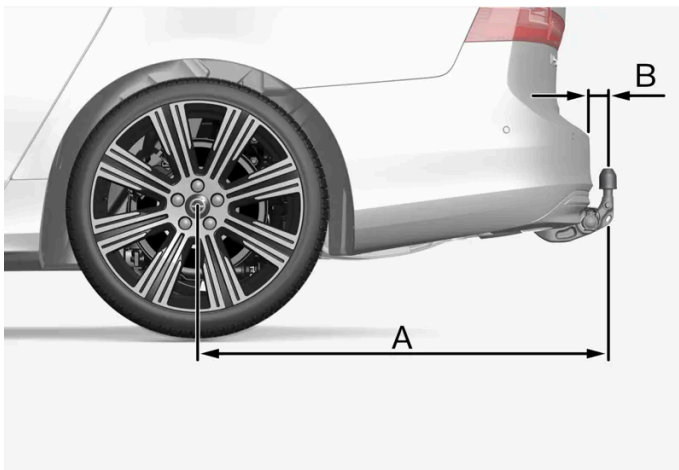

그림은 일반적이며 모델에 따라 다를 수 있습니다.

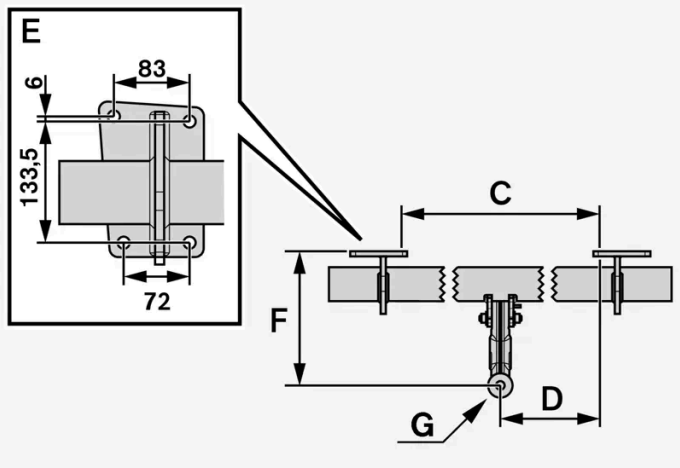

장착점 치수, mm (인치)	
A	1121.9 (44.2)
B	81.5 (3.2)
C	875 (34.4)
D	437.5 (17.2)
E	위의 이미지 참조
F	273.7 (10.8)
G	볼 센터

* 옵션/액세서리.

18.2. 엔진 규격

18.2.1. 엔진 제원

엔진별 제원(출력 등)은 아래의 표와 같습니다.

i 참고

모든 엔진이 모든 국가에서 제공되는 것은 아닙니다.

i 참고

엔진 데이터가 표에 없을 경우, 나중에 업데이트됩니다.

엔진	엔진 코드 ^[1]	출력 (kW/rpm)	출력 (hp/rpm)	최대 정격 출력 (kW/rpm)	최대 정격 출력 (hp/rpm)	토크 (Nm/rpm)	실린더 수
B4	B420T5	145/4750-5250	197/4750-5250	161/4750-5250	219/4750-5250	300/1500-4500	4
B5	B420T11	184/5400-5700	250/5400-5700	205/5400-5700	278/5400-5700	360/2000-4500	4
B5 AWD	B420T10	183/5400-5700	249/5400-5700	-	-	350/1800-4800	4

^[1] 엔진 코드, 구성품 번호, 일련번호는 엔진에 표시되어 있습니다.

18.2.2. 각인된 엔진 번호 위치

엔진 번호는 엔진에 찍혀 있습니다.

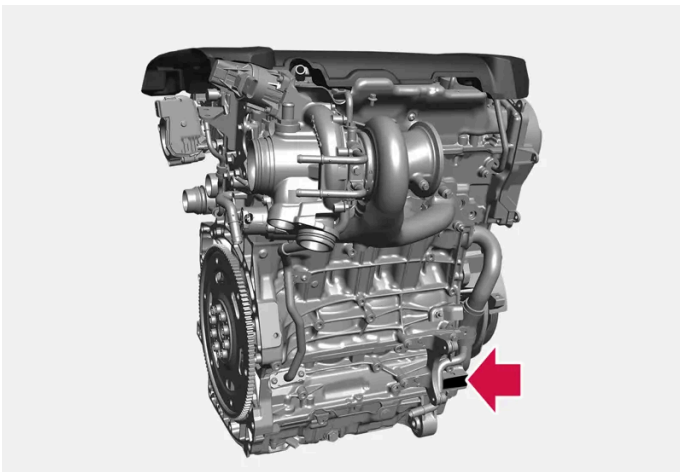

4기통 엔진(2.0 l)의 각인된 엔진 번호 위치

18.2.3. 엔진 오일에 좋지 않은 주행 조건

주행 조건이 좋지 않으면 오일 온도나 오일 소비량이 비정상적으로 높아질 수 있습니다. 불리한 주행 조건의 일부 예는 아래와 같습니다.

다음과 같은 상황의 장거리 여행에서는 오일 레벨을 보다 자주 점검해야 합니다.

본 설명서의 내용은 인쇄 당시의 사용자 설명서 상태를 나타내며 향후에는 완전히 유효하지 않을 수 있습니다. 자세한 내용은 면책 조항 전문의 첫 번째 페이지를 참조하십시오.

- 캐러밴이나 트레일러 견인 시
- 산악 지역 주행 시
- 고속 주행 시
- 온도가 -30 °C(-22 °F) 미만이거나 +40 °C(+104 °F) 초과인 경우

위의 상황은 낮은 온도에서 실시하는 짧은 주행 거리에도 적용됩니다.

불리한 주행 조건에서는 완전 합성 엔진 오일을 선택하십시오. 엔진에 추가적인 보호를 제공합니다.

불보가 권장하는 엔진 오일:



! 중요

권장 엔진 정비 주기에 맞추기 위해 모든 엔진에 특수 합성 엔진 오일을 채워 차량이 출고됩니다. 본 엔진 오일은 수명, 시동 특성, 연료 소모량, 환경 영향을 고려하여 매우 신중하게 선택된 것입니다.

권장 정비 주기를 적용하려면 승인된 엔진 오일을 사용해야 합니다. 오일 교환 및 보충 시 지정된 등급의 오일을 사용하여야 하며, 그렇지 않을 경우 해당 차량의 사용 수명, 시동 특성, 연료 소비량 및 환경 영향에 위험을 초래할 수 있습니다.

정해진 등급과 점도의 엔진 오일을 사용하지 않으면 엔진 관련 구성품이 손상될 수 있습니다. 불보는 그러한 손상에 대한 책임을 지지 않습니다.

엔진 오일은 불보 공식 서비스 센터에서 교환하는 것이 권장됩니다.

18.2.4. 엔진 오일 - 규격

아래 표에 엔진 종류별 엔진 오일의 등급과 용량이 나와 있습니다.

불보의 권장 사항:



엔진	엔진 코드 ^[1]	오일 필터 포함 용량 (리터, 근사치)	오일 등급
B4	B420T5	6.1	Castrol Edge Professional V 0W-20 또는 VCC RBS0-2AE 0W-20
B5	B420T11	6.1	
B5 AWD	B420T10	6.1	

본 설명서의 내용은 인쇄 당시의 사용자 설명서 상태를 나타내며 향후에는 완전히 유효하지 않을 수 있습니다. 자세한 내용은 면책 조항 전문의 첫 번째 페이지를 참조하십시오.

[1] 엔진 코드, 구성품 번호, 일련번호는 엔진에 표시되어 있습니다.

18.3. 오일 및 윤활제 규격

18.3.1. 워셔액 보충

워셔액은 전조등과 앞유리를 닦는 데 사용됩니다. 온도가 빙점보다 낮을 때에는 부동액이 포함된 워셔액을 사용해야 합니다.

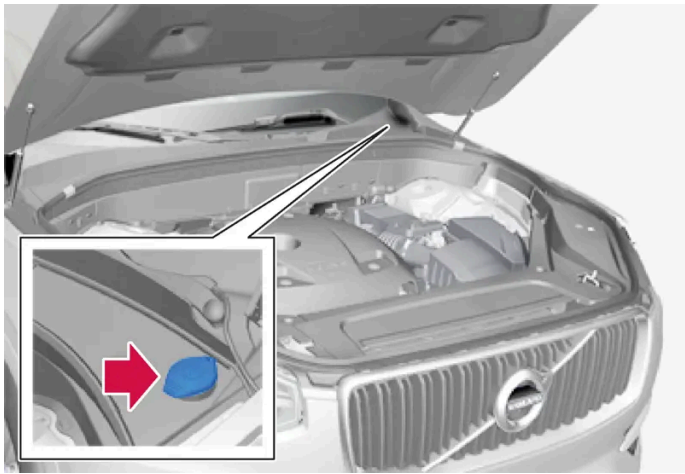

참고

약 1 리터(1 쿼트)의 워셔액이 워셔액 탱크에 남아 있으면 워셔액 보충 레벨 낮음 메시지가  심볼과 함께 운전자 화면에 표시됩니다.

워셔액 보충 레벨 낮음 메시지와 함께  심볼이 운전자 화면에 나타나면 워셔액을 보충할 시간입니다.

- 1 동승석에 있는 핸들로 보닛을 잠금 해제한 다음 보닛 전면 가장자리 아래에 있는 핸들로 보닛을 엽니다.
- 2 워셔액 리저브 탱크 캡을 엽니다.
워셔액은 청색 캡이 있는 탱크에 주입합니다. 워셔액 탱크는 앞유리, 뒷유리 그리고 전조등을 닦는 데 사용됩니다*.
- 3 워셔액을 보충합니다.
- 4 워셔액 리저브 탱크 캡을 닫은 후 보닛을 닫습니다.

규정 등급: 볼보 권장 워셔액 - 동절기와 빙점 아래 온도에서 성에 방지.

본 설명서의 내용은 인쇄 당시의 사용자 설명서 상태를 나타내며 향후에는 완전히 유효하지 않을 수 있습니다. 자세한 내용은 면책 조항 전문의 첫 번째 페이지를 참조하십시오.

! 중요

권장 pH 6~8의 순정 불보 워셔액 또는 동급품을 적절하게 희석하여(예 : 중성수로 1:1 희석) 사용하십시오.

! 중요

기온이 영하일 때는 부동액이 포함된 워셔액을 사용하여 펌프, 탱크 및 호스의 워셔액 동결을 방지해야 합니다.

용량:

- 전조등 워셔 장착 차량: 5.5 리터(5.8 쿼트)
- 전조등 워셔 비장착 차량: 3.5 리터(3.7 쿼트)

* 옵션/액세서리.

18.3.2. 에어컨 - 규격

에어컨 시스템에는 프레온 가스가 포함되지 않은 에어컨 냉매(R1234yf)와 압축기 오일이 사용됩니다. 냉매에 대한 정보는 보닛 아래쪽에 있는 라벨에 인쇄되어 있습니다.

라벨

R1234yf용 라벨



심볼 설명, 라벨 R1234yf

심볼	의미
	주의
	이동식 에어컨 시스템(MAC)
	윤활유 종류
	에어컨 시스템을 정비하려면 훈련 받은 인증 정비사가 필요합니다.
	인화성 냉매

냉매 R1234yf

냉매 양은 보닛 아래 쪽에 부착되어 있는 라벨에 인쇄되어 있습니다.

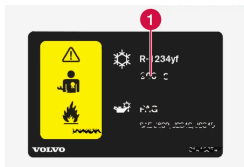

1 냉매 양.

경고

에어컨 시스템에는 가압 냉매 R1234yf가 들어 있습니다. SAE J2845 (이동형 A/C 시스템에 사용되는 냉매의 안전한 서비스 및 누설 방지를 위한 정비사 교육)에 따라 냉매 시스템의 서비스와 수리는 숙련된 인증 정비사만 실시하도록 하여 시스템의 안전성을 확보해야 합니다.

컴프레서 오일

용량	규정 등급
130 ml (4.40 fl. oz.)	PAG SP-A2

증발기

중요

에어컨 시스템의 증발기는 절대로 수리하거나 중고 증발기로 교체하지 않아야 합니다. 새 증발기는 SAE J2842에 따른 인증 라벨이 있어야 합니다.

18.3.3. 브레이크액 - 규격

본 설명서의 내용은 인쇄 당시의 사용자 설명서 상태를 나타내며 향후에는 완전히 유효하지 않을 수 있습니다. 자세한 내용은 면책 조항 전문의 첫 번째 페이지를 참조하십시오.

브레이크액은 유압 브레이크 시스템의 매체로, 브레이크 페달의 압력을 마스터 브레이크 실린더를 통해 전달하는 데 사용됩니다. 마스터 브레이크 실린더는 브레이크 캘리퍼에 작용합니다.

규정 등급: Dot 4, 5.1 및 ISO 4925 클래스 6의 조합을 충족시키는 볼보 정품 또는 동일한 등급의 오일.

i 참고

브레이크액은 볼보 서비스 센터에서 교환하거나 보충하는 것이 권장됩니다.

18.3.4. 변속기 오일 - 규격

7단 듀얼 클러치 변속기 7-DCT EVO가 장착된 차량의 경우, 변속기 오일을 교환해야 하고, 교환 주기는 60 000 km입니다. 다른 변속기(8단)의 경우, 그리고 정상적 주행 조건에서는 변속기 사용 수명 기간 내내 변속기 오일을 교환할 필요가 없습니다. 그러나 좋지 않은 주행 조건에서는 교환이 필요할 수 있습니다.

자동 변속기

종류	기어 단수	명시된 변속기 오일
7-DCT EVO	7	듀얼 클러치 오일, D2 (고성능 하이브리드 듀얼 클러치 변속기 오일)
AWF8G45	8	AW-2

i 참고

차량에 적용된 사양을 알 수 없는 경우, 볼보 공식 서비스 센터에 문의하십시오.

18.3.5. 연료 탱크 - 용량

아래 표에 엔진 종류별 엔진 오일의 등급과 용량이 나와 있습니다.

	모든 엔진
리터 (근사치)	60
미국 갤런 (근사치)	15.9

18.3.6. 엔진 오일에 좋지 않은 주행 조건

본 설명서의 내용은 인쇄 당시의 사용자 설명서 상태를 나타내며 향후에는 완전히 유효하지 않을 수 있습니다. 자세한 내용은 면책 조항 전문의 첫 번째 페이지를 참조하십시오.

주행 조건이 좋지 않으면 오일 온도나 오일 소비량이 비정상적으로 높아질 수 있습니다. 불리한 주행 조건의 일부 예는 아래와 같습니다.

다음과 같은 상황의 장거리 여행에서는 오일 레벨을 보다 자주 점검해야 합니다.

- 캐러밴이나 트레일러 견인 시
- 산악 지역 주행 시
- 고속 주행 시
- 온도가 $-30\text{ }^{\circ}\text{C}(-22\text{ }^{\circ}\text{F})$ 미만이거나 $+40\text{ }^{\circ}\text{C}(+104\text{ }^{\circ}\text{F})$ 초과인 경우

위의 상황은 낮은 온도에서 실시하는 짧은 주행 거리에도 적용됩니다.

불리한 주행 조건에서는 완전 합성 엔진 오일을 선택하십시오. 엔진에 추가적인 보호를 제공합니다.

볼보가 권장하는 엔진 오일:



! 중요

권장 엔진 정비 주기에 맞추기 위해 모든 엔진에 특수 합성 엔진 오일을 채워 차량이 출고됩니다. 본 엔진 오일은 수명, 시동 특성, 연료 소모량, 환경 영향을 고려하여 매우 신중하게 선택된 것입니다.

권장 정비 주기를 적용하려면 승인된 엔진 오일을 사용해야 합니다. 오일 교환 및 보충 시 지정된 등급의 오일을 사용하여야 하며, 그렇지 않을 경우 해당 차량의 사용 수명, 시동 특성, 연료 소비량 및 환경 영향에 위험을 초래할 수 있습니다.

정해진 등급과 점도의 엔진 오일을 사용하지 않으면 엔진 관련 구성품이 손상될 수 있습니다. 볼보는 그러한 손상에 대한 책임을 지지 않습니다.

엔진 오일은 볼보 공식 서비스 센터에서 교환하는 것이 권장됩니다.

18.3.7. 엔진 오일 - 규격

아래 표에 엔진 종류별 엔진 오일의 등급과 용량이 나와 있습니다.

볼보의 권장 사항:



엔진	엔진 코드 ^[1]	오일 필터 포함 용량 (리터, 근사치)	오일 등급
B4	B420T5	6.1	Castrol Edge Professional V 0W-20 또는 VCC RBS0-2AE 0W-20
B5	B420T11	6.1	
B5 AWD	B420T10	6.1	

[1] 엔진 코드, 구성품 번호, 일련번호는 엔진에 표시되어 있습니다.

18.4. 휠 및 타이어의 규격

18.4.1. 승인된 타이어 공기압

표에서는 각 엔진 버전에 맞는 승인된 타이어 공기압을 찾을 수 있습니다.

 참고

모든 엔진, 타이어 또는 이들의 조합이 모든 국가에서 제공되는 것은 아닙니다.

타이어 치수	속도	부하, 1-3명		최대 부하	
		전방 kPa (psi) ^[1]	후방 kPa (psi)	전방 kPa (psi)	후방 kPa (psi)
225/50 R17 235/45 R18 235/40 R19 245/35 R20	0-180 km/h (0-112 mph)	260 (38)	260 (38)	260 (38)	260 (38)
임시 예비 타이어	최고 80 km/h (최고 50 mph)	420 (60)	420 (60)	420 (60)	420 (60)

[1] 특정 마켓에서는 "bar"(바) 단위가 SI 단위 "Pascal"(파스칼)과 함께 사용됩니다. 1 bar = 100 kPa.

18.4.2. 타이어 에너지 효율 등급

각 타이어 모델의 회전 저항 및 젖은 노면 제동력은 아래에서 확인할 수 있습니다.

모델	타이어 제조사	타이어 모델	타이어 규격	회전 저항(RRC)	젖은 노면 제동력(G)
S60 B5 INS	Continental	Premium Contact 6	235/40R19 96W XL	3	2
S60 T5 INS	Continental	Premium Contact 6	235/40R19 96W	3	2

본 설명서의 내용은 인쇄 당시의 사용자 설명서 상태를 나타내며 향후에는 완전히 유효하지 않을 수 있습니다. 자세한 내용은 면책 조항 전문의 첫 번째 페이지를 참조하십시오.

모델	타이어 제조사	타이어 모델	타이어 규격	회전 저항(RRC)	젖은 노면 제동력(G)
S60 T5 MMT	Continental	Premium Contact 6	235/45R18 98W XL	4	2

18.4.3. 승인된 휠 및 타이어 크기

일부 국가에서는 승인된 크기가 등록 문서 또는 기타 문서에 모두 표시되지는 않습니다. 다음 표에는 휠 및 타이어의 모든 승인된 조합이 나와 있습니다.

✓ = 승인

엔진	225/50R17 ^[1] 7x17x40.5 ^[2]	235/45R18 ^[3] 8x18x42	235/40R19 8x19x42	245/35R20 ^[4] 8x20x45.5
B4 (B420T5)	✓	✓	✓	✓
B5 (B420T11)	✓	✓	✓	✓
B5 AWD (B420T10)	✓	✓	✓	✓

^[1] 차량에 18" 브레이크가 장착될 경우 225/50 R17은 허용되지 않습니다. 차량에 무엇이 장착되어 있는지 확인하려면 서비스 센터에 문의하십시오.

^[2] 16" 브레이크가 장착된 차량의 225/50 R17은 승인된 휠에서만 가능합니다. 차량에 무엇이 장착되어 있는지 확인하려면 서비스 센터에 문의하십시오.

^[3] 차량에 19" 브레이크가 장착될 경우에 235/45 R18은 허용되지 않습니다. 차량에 무엇이 장착되어 있는지 확인하려면 서비스 센터에 문의하십시오.

^[4] 245/35 R20은 원래 스포츠 새시와 함께 20" 타이어가 장착된 상태로 판매된 차량용으로만 승인되었습니다. 차량에 무엇이 장착되어 있는지 확인하려면 서비스 센터에 문의하십시오.

18.4.4. 최저 허용 타이어 하중 지수 및 타이어 속도 등급

아래 표에는 최저 허용 타이어 하중 지수(LI)와 속도 등급(SS)이 나와 있습니다.

엔진	최저 허용 하중 지수(LI) ^[1]	최저 허용 속도 등급(SS) ^[2]
B4 (B420T5)	95	H (W ^[3])
B5 (B420T11)	95	H (W ^[3])
B5 AWD (B420T10)	95	H (W ^[3])

^[1] 타이어 하중 지수는 표에 나와 있는 값과 동일해야 하거나 그보다 커야 합니다.

^[2] 타이어 속도 등급은 표에 나와 있는 값과 동일해야 하거나 그보다 커야 합니다.

^[3] 245/35R20에 적용.

18.5. 형식 표시

차량의 라벨에는 새시 번호, 형식 표시, 색상 코드 등과 같은 정보가 포함되어 있습니다.

라벨 위치

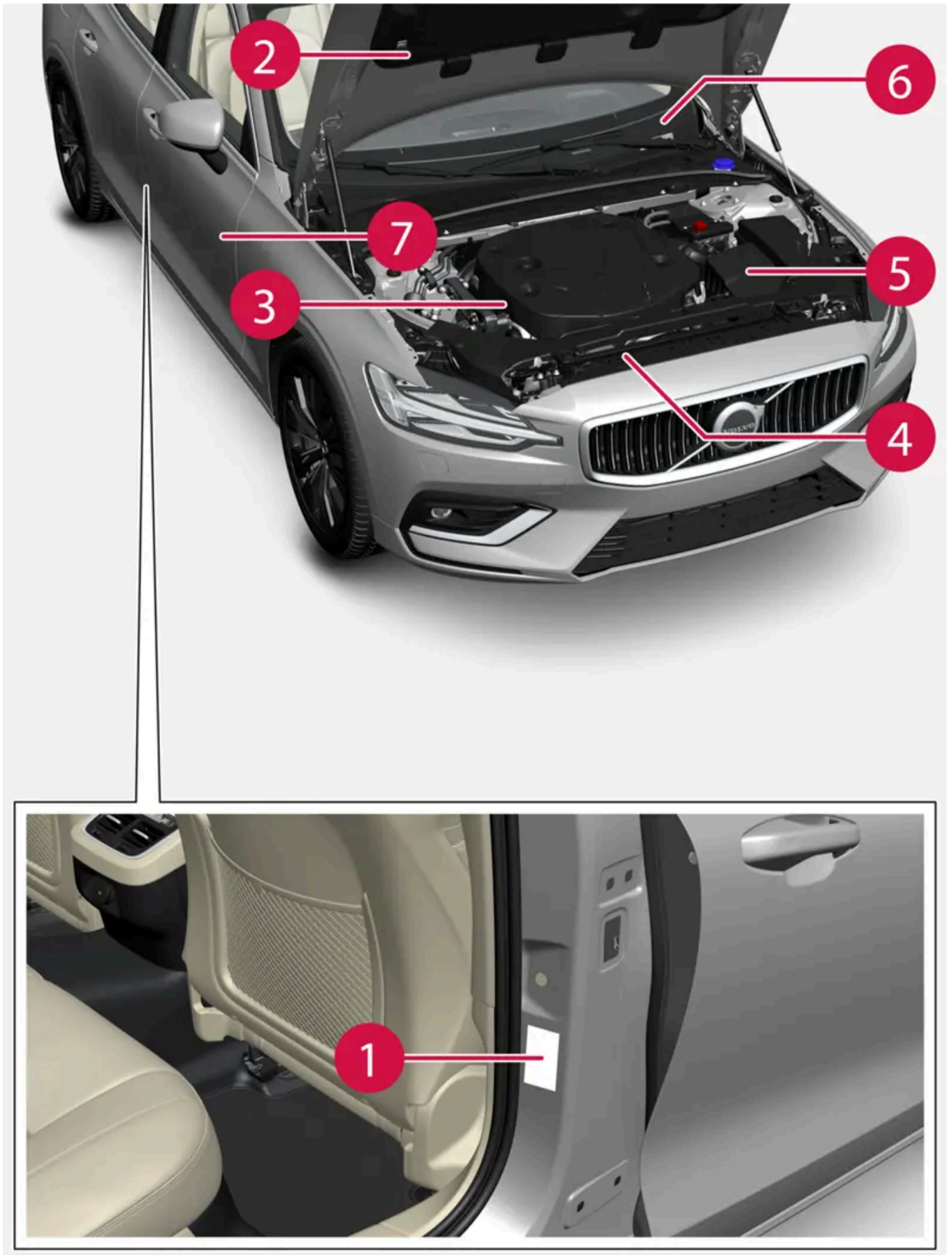

그림은 참고용이며 국가 및 차량 모델에 따라 부분이 다를 수 있습니다.

본 설명서의 내용은 인쇄 당시의 사용자 설명서 상태를 나타내며 향후에는 완전히 유효하지 않을 수 있습니다. 자세한 내용은 면책 조항 전문의 첫 번째 페이지를 참조하십시오.

본보 딜러에 차에 대해 문의할 때나 부품이나 액세서리를 주문할 때 차량 형식 표시, 차대 번호 및 엔진 코드를 알고 있으면 매우 편리합니다.



1 형식 표시, 차대 번호, 최대 허용 중량 및 외부 색깔의 코드 명칭 및 형식 승인 번호가 포함된 라벨. 라벨은 도어 필라에 있으며 뒷좌석 우측 도어를 열면 보입니다.



2 냉매 R1234yf가 주입된 차량용 A/C 시스템 데칼. 데칼은 보닛 아래쪽에 있습니다.



3 엔진 코드 및 엔진 일련 번호 라벨. 일부 엔진에는 라벨이 붙어 있지 않습니다. 이 경우 대신 엔진에 각인 된 엔진 코드를 직접 확인할 수 있습니다.



4 엔진 오일 라벨.



5 변속기 형식 표시 및 일련 번호 라벨.



6 차량 식별 번호 - VIN (차대 번호) 라벨. 라벨은 계기판 왼쪽 상단에 있고 앞유리를 통해서 볼 수 있습니다.



7 또한 차량의 식별 번호(VIN - 차대 번호)는 우측 시트의 앞쪽 가장자리 아래의 빔에 펀칭됩니다. 차대 번호는 빔을 덮은 매트 의 가장자리를 들어올리면 보입니다.

차량에 대한 추가 정보는 차량 등록 문서에 나와 있습니다.

참고

사용 설명서에 나오는 라벨 그림은 차에 부착된 라벨과 정확히 같지 않습니다. 사용 설명서에 나오는 라벨은 대략적인 모양과 차에 부착된 위치를 알려주는 데 목적이 있습니다. 차에 부착된 라벨에 나오는 정보가 해당 차에 적용됩니다.

18.6. 연료 소비/전력 소비

연료 소비량은 다양한 요인에 따라 증가할 수 있습니다.

소비량 증가 원인의 예는 다음과 같습니다.

- 차량에 추가 장비가 있고 차량의 무게 또는 공기 저항이 증가하는 경우
- 운전 스타일.
- 모델의 기본 버전에서 기본 사양으로 장착된 것과 다른 휠을 고객이 선택하는 경우. 이는 회전 저항을 높일 수 있습니다.
- 속도가 높으면 공기 저항이 증가합니다.
- 연료 품질, 도로 및 교통 상황, 날씨 및 차량의 상태.

위에 나열된 예의 조합으로 인해 연료 소비량이 상당히 높아질 수 있습니다.

 참고

권장 사양보다 낮은 품질의 연료, 극한의 기후 조건, 트레일러 견인, 높은 고도에서의 주행은 연료 소모량을 상당히 증가시킬 수 있습니다.