

# EX30 2025 (24w17) Gebruikershandleiding

Versie 2025-02-24

## Disclaimer

Vanwege de dynamische aard van ons softwareproduct, vertegenwoordigt de inhoud van deze PDF de meest actuele versie van de gebruikershandleiding op het moment dat deze werd afgedrukt. Aangezien we ons product voortdurend bijwerken en verbeteren, is het mogelijk dat bepaalde informatie in de toekomst niet meer overeenkomt met de meest actuele informatie. Daarom raden we ten eerste aan om de app met de digitale gebruikershandleiding te gebruiken in het middendisplays van uw auto voor de meest nauwkeurige en actuele informatie. U kunt ook informatie opvragen in de Volvo Cars mobiele app. Houd er rekening mee dat als u ervoor kiest om de handleiding af te drukken, we de geldigheid van de informatie voor toekomstige gevallen niet kunnen garanderen, aangezien er sinds het moment van afdrukken mogelijk updates hebben plaatsgevonden. Om het hoogste niveau van veiligheid en optimaal gebruik van het product te garanderen, raden we ten eerste aan om te vertrouwen op de digitale gebruikershandleiding, die gemakkelijk toegankelijk is via het middendisplays van uw auto. Deze afprintbare versie is algemeen en is niet specifiek voor uw auto. Als er verschillen zijn tussen deze afprintbare handleiding en de handleiding die u ziet op het middendisplays van uw auto dan gaat de laatstgenoemde voor.

## Inhoud

1. Informatie voor consumenten
  - 1.1 Over de gebruikershandleiding
    - 1.1.1 Meer over de handleiding
  - 1.2 Klantenservice en contactgegevens
  - 1.3 Verantwoordelijkheid van de bestuurder
  - 1.4 Aanpassingen, reparaties en montage van accessoires
  - 1.5 Het voertuigidentificatienummer vinden
  - 1.6 Akkoord gaan met de algemene voorwaarden en gegevens verzamelen
  - 1.7 Verwerking van gegevens die door de Event Data Recorder zijn verzameld
  - 1.8 Online diensten en 'fair use'
  - 1.9 Een nieuwe eigenaar
  - 1.10 Gebruikersgegevens resetten
  - 1.11 Aanbevelingen als je naar een andere regio verhuist
2. Gebruikersaccounts, profielen en services
  - 2.1 Je auto voor het eerst configureren
  - 2.2 Volvo ID
    - 2.2.1 Een Volvo ID aanmaken
  - 2.3 Volvo EX30-app
  - 2.4 Aan de slag met Google-diensten
  - 2.5 Aanpassing en instellingen
  - 2.6 Gebruikersprofielen in de auto
    - 2.6.1 Een ander profiel kiezen
    - 2.6.2 Een profiel toevoegen
    - 2.6.3 Een profiel verwijderen
    - 2.6.4 Een sleutel aan een profiel toewijzen
    - 2.6.5 Sleutels die aan profielen zijn toegewezen beheren
    - 2.6.6 Toegang tot een profiel beperken
    - 2.6.7 Een account aan een profiel toevoegen
  - 2.7 Volvo Assistance
    - 2.7.1 Volvo Assistance bellen voor pechhulp

De inhoud van deze handleiding geeft de status van de gebruikershandleiding weer op het moment van drukken en is mogelijk niet volledig geldig in toekomstige gevallen. Raadpleeg voor meer informatie de eerste pagina voor de volledige disclaimer.

- 2.8 Noodhulp
  - 2.8.1 Nooddiensten met de knop SOS bellen
- 3. Display, software en telefoon
  - 3.1 Display
    - 3.1.1 Hoofdgebied van het display
      - 3.1.1.1 Displayweergaven
      - 3.1.1.2 Statussymbolen op het display
      - 3.1.1.3 Toetsenbord
        - 3.1.1.3.1 De taal van het toetsenbord wijzigen
        - 3.1.1.3.2 Talen voor het toetsenbord toevoegen en verwijderen
    - 3.1.2 Bestuurdersinformatiegebied van het display
      - 3.1.2.1 Waarschuwings- en indicatiesymbolen
      - 3.1.2.2 Accumeter
    - 3.1.3 Systeeminstellingen
      - 3.1.3.1 Datum en tijd wijzigen
      - 3.1.3.2 Systeeltaal wijzigen
      - 3.1.3.3 Systeemeenheden wijzigen
    - 3.1.4 Het display opnieuw opstarten
  - 3.2 Telefoon
    - 3.2.1 Je telefoon met de auto verbinden
    - 3.2.2 Je telefoon in de auto gebruiken
    - 3.2.3 Wisselen tussen gekoppelde telefoons
    - 3.2.4 Apple CarPlay
      - 3.2.4.1 Je iPhone met Apple CarPlay verbinden
  - 3.3 Geluid en media
    - 3.3.1 Radio
      - 3.3.1.1 Favoriete radiozenders toevoegen
      - 3.3.1.2 DAB- en FM-zenders koppelen
    - 3.3.2 Geluidsinstellingen
    - 3.3.3 Mediaplayers
  - 3.4 In-car apps
    - 3.4.1 Apps downloaden
    - 3.4.2 Apps verwijderen
  - 3.5 Verbinding en software
    - 3.5.1 Internetverbinding
      - 3.5.1.1 Verbinding maken met het internet via wifi
    - 3.5.2 Over-the-air updates
  - 3.6 Spraakbesturing
    - 3.6.1 Spraakbesturing gebruiken
- 4. Comfort en klimaat in de auto
  - 4.1 Interieur
    - 4.1.1 De draadloze lader gebruiken
    - 4.1.2 USB-poorten
    - 4.1.3 12V-aansluiting
    - 4.1.4 Zonnekleppen
  - 4.2 Klimaatregeling
    - 4.2.1 Klimaatregelingsbediening
      - 4.2.1.1 Stoelverwarming aanzetten
      - 4.2.1.2 Stuurwielverwarming activeren
    - 4.2.2 Klimaatinstellingen
    - 4.2.3 Temperatuur en airconditioning
      - 4.2.3.1 De airconditioning inschakelen

- 4.2.3.2 De temperatuur instellen
    - 4.2.3.3 Temperatuur synchroniseren
    - 4.2.3.4 Eco-klimaat activeren
  - 4.2.4 Luchtcirculatie en klimaatstanden
    - 4.2.4.1 De blaasmonden afstellen
    - 4.2.4.2 Automatische klimaatregeling inschakelen
    - 4.2.4.3 Handmatige klimaatmodus inschakelen
  - 4.2.5 IJs, condens en ontdooifunctie
    - 4.2.5.1 De maximale ontdooifunctie inschakelen
    - 4.2.5.2 Activeren van achterrait- en buitenspiegelverwarming
  - 4.2.6 Binnenklimaat bij parkeren
    - 4.2.6.1 De timer voor preconditioning instellen
    - 4.2.6.2 Parkeercomfort activeren
  - 4.2.7 Luchtkwaliteit
    - 4.2.7.1 Indicatie luchtkwaliteit
    - 4.2.7.2 Luchtre circulatie activeren
  - 4.2.8 Klimaatsysteem
    - 4.2.8.1 Klimaatzones
    - 4.2.8.2 Gevoels- en werkelijke temperatuur
    - 4.2.8.3 Klimaatsensoren
    - 4.2.8.4 Verwarmingen
- 4.3 Ruiten en glasplaten
  - 4.3.1 Bediening van de ruiten
    - 4.3.1.1 De ruiten achterin vergrendelen
  - 4.3.2 Knelbeveiliging
  - 4.3.3 De ruiten resetten
- 4.4 Stoelen
  - 4.4.1 Voorstoelen
    - 4.4.1.1 Voorstoelen verstellen
  - 4.4.2 Achterbank
    - 4.4.2.1 De hoofdsteunen van de achterbank verstellen
    - 4.4.2.2 De hoofdsteunen van de achterbank verwijderen
    - 4.4.2.3 Achterbank neerklappen
- 4.5 Interieurverlichting
  - 4.5.1 Leeslampjes afstellen
  - 4.5.2 De interieurverlichting aanpassen
  - 4.5.3 Thema voor de sfeerverlichting aanpassen
- 5. Veiligheid
  - 5.1 Reactie op een botsing
  - 5.2 Juist zitten
  - 5.3 Veiligheidsgordels
    - 5.3.1 Veiligheidsgordel vastmaken en verstellen
    - 5.3.2 De veiligheidsgordel moet nog worden vastgemaakt
  - 5.4 Airbags
    - 5.4.1 Activering van airbag
    - 5.4.2 Frontale airbags
      - 5.4.2.1 De passagiersairbag in- en uitschakelen
    - 5.4.3 Zijairbags
    - 5.4.4 Opblaasgordijnen
    - 5.4.5 Onderhoud en service van airbags
    - 5.4.6 Airbaglabels
  - 5.5 Kinderveiligheid

- 5.5.1 Kinderzitjes
  - 5.5.1.1 Kinderzitjes installeren
    - 5.5.1.1.1 Een kinderzitje monteren op de buitenste zitplaatsen van de achterbank
    - 5.5.1.1.2 Een kinderzitje op de middelste zitplaats van de achterbank monteren
    - 5.5.1.1.3 Een kinderzitje op de voorpassagiersstoel plaatsen
  - 5.5.1.2 Verankeringspunten voor kinderzitjes
    - 5.5.1.2.1 ISOFIX-verankeringspunten
    - 5.5.1.2.2 Bovenste bevestigingspunten
    - 5.5.1.2.3 Onderste bevestigingspunten
  - 5.5.1.3 Aanbevolen kinderzitjes
  - 5.5.1.4 Overzicht van geschikte plaatsen voor kinderzitjes
- 6. Instappen en beveiliging
  - 6.1 Sleutels
    - 6.1.1 Key Tag
      - 6.1.1.1 De batterij van de Key Tag vervangen
    - 6.1.2 Sleutelkaart
    - 6.1.3 Locaties voor het lezen van sleutels
  - 6.2 Openen en sluiten
    - 6.2.1 De motorkap openen
    - 6.2.2 De motorkap sluiten
    - 6.2.3 Achterklep openen
      - 6.2.3.1 De openingshoogte van de achterklep aanpassen
  - 6.3 Vergrendelen en ontgrendelen
    - 6.3.1 Het kinderslot inschakelen
    - 6.3.2 Instellingen voor vergrendelen en ontgrendelen
      - 6.3.2.1 De instellingen voor vergrendelen en ontgrendelen aanpassen
    - 6.3.3 Vergrendeling reageert niet
  - 6.4 Antidiefstalvoorzieningen
    - 6.4.1 Alarm
      - 6.4.1.1 Gevoeligheid van het alarm verlagen
- 7. Je auto opladen
  - 7.1 Laadmethoden
    - 7.1.1 Laadkabels
  - 7.2 Oplaadscherm en -instellingen
    - 7.2.1 De limiet voor de stroomsterkte bij laden instellen
    - 7.2.2 Laadschema's toevoegen en beheren
  - 7.3 Het laden starten en stoppen
    - 7.3.1 AC-laden starten
    - 7.3.2 DC-laden starten
    - 7.3.3 AC-laden stoppen
    - 7.3.4 DC-laden stoppen
    - 7.3.5 De laadkabel losmaken
      - 7.3.5.1 De laadkabel handmatig losmaken
  - 7.4 Laadtijd en -status
    - 7.4.1 Laadtijden
    - 7.4.2 Laadstatus
      - 7.4.2.1 Laadstatus in de laadaansluiting
      - 7.4.2.2 Laadstatus op het display
- 8. Driving
  - 8.1 Een gemiddelde rijcyclus
  - 8.2 De auto starten

- 8.2.1 Controles bij het starten
  - 8.2.2 Alcoholslot
  - 8.3 De auto uitschakelen
  - 8.4 Rijkenmerken
    - 8.4.1 One-pedal drive
    - 8.4.2 De functie Performance All-Wheel Drive inschakelen
    - 8.4.3 De functie Hill Descent inschakelen
    - 8.4.4 Stabiliteitsregeling
      - 8.4.4.1 Elektronische stabiliteitsregeling uitschakelen
    - 8.4.5 Ophanging
  - 8.5 Actieradius
    - 8.5.1 Ritinformatie
      - 8.5.1.1 De dagteller resetten
  - 8.6 Besturing
    - 8.6.1 Stuurwiel
      - 8.6.1.1 Bedieningselementen op het stuurwiel
        - 8.6.1.1.1 Een actie aan een aanpasbare toets toewijzen
      - 8.6.1.2 Stuurwielpositie afstellen
    - 8.6.2 Stuurgevoel aanpassen
  - 8.7 Remmen
    - 8.7.1 Rempedaal
    - 8.7.2 Parkeerrem
      - 8.7.2.1 De parkeerrem activeren
    - 8.7.3 Automatische rem bij stilstand (Auto hold)
    - 8.7.4 Remmen na aanrijding
  - 8.8 Schakelstand kiezen
9. Zicht, spiegels en buitenverlichting
- 9.1 Exterieurverlichting
    - 9.1.1 Rijverlichting
      - 9.1.1.1 Gebruik van de rijverlichting
      - 9.1.1.2 Grootlicht
      - 9.1.1.3 Passeerlicht
        - 9.1.1.3.1 Het passeerlicht inschakelen
      - 9.1.1.4 Het mistachterlicht inschakelen
      - 9.1.1.5 De parkeerlichten inschakelen
      - 9.1.1.6 Alarmlichten
        - 9.1.1.6.1 De alarmlichten inschakelen
      - 9.1.1.7 De hoogte van de koplampen afstellen
    - 9.1.2 Gebruik van richtingaanwijzers
    - 9.1.3 Handige verlichting aan de buitenkant
      - 9.1.3.1 De begeleidende verlichting activeren
      - 9.1.3.2 Welkomstverlichting
        - 9.1.3.2.1 De welkomstverlichting inschakelen
  - 9.2 Spiegels
    - 9.2.1 De buitenspiegels afstellen
  - 9.3 Ruitenwissers en -sproeiers
    - 9.3.1 Ruitenwissers voorruit bedienen
    - 9.3.2 Ruitenwischer achter bedienen
    - 9.3.3 Ruitensproeiers activeren
10. Rijhulp en navigatie
- 10.1 Navigatie
    - 10.1.1 Een bestemming met het navigatiesysteem zoeken en selecteren

- 10.2 Detectie van de omgeving en verkeer
    - 10.2.1 Locaties van camera's, sensoren en radars
    - 10.2.2 Cameradetectie en beperkingen
    - 10.2.3 Radardetectie en beperkingen
    - 10.2.4 Detectie en beperkingen van de parkeersensoren
  - 10.3 Ingrijpen en waarschuwingen in verband met de veiligheid
    - 10.3.1 Waarschuwingen voor aanrijdingen en beperking van de gevolgen
      - 10.3.1.1 De gevoeligheid voor frontale aanrijdingen aanpassen
      - 10.3.1.2 Waarschuwingen voor aanrijdingen van achteren in- en uitschakelen
    - 10.3.2 Ingrepen en waarschuwingen bij achteruit rijden
      - 10.3.2.1 Waarschuwingen over verkeer dat achter de auto kruist
        - 10.3.2.1.1 Waarschuwing voor Cross Traffic Alert uitschakelen
        - 10.3.2.2 Automatisch remmen bij achteruit rijden uitschakelen
    - 10.3.3 Hulpfunctie voor op rijstrook blijven rijden
      - 10.3.3.1 Hulpfunctie voor op de rijstrook blijven rijden uitschakelen
      - 10.3.3.2 Waarschuwingen voor het verlaten van de rijstrook uitschakelen
    - 10.3.4 Blind Spot Information
      - 10.3.4.1 Waarschuwingen voor dode hoek inschakelen
    - 10.3.5 Waarschuwingen bij het openen van een portier
      - 10.3.5.1 Waarschuwingen bij het openen van het portier inschakelen
    - 10.3.6 Driver Alert
      - 10.3.6.1 Waarschuwingen voor de bestuurder uitschakelen
  - 10.4 Rijden met ondersteuning
    - 10.4.1 Verkeersborden en reactie bij te hard rijden
      - 10.4.1.1 Snelheidsbegrenzer
        - 10.4.1.1.1 De snelheidsbegrenzer activeren
        - 10.4.1.1.2 De snelheidsbegrenzer deactiveren
        - 10.4.1.1.3 De waarde van de snelheidsbegrenzer aanpassen
        - 10.4.1.1.4 De snelheidsbegrenzer in de instellingen inschakelen
      - 10.4.1.2 Waarschuwingen voor snelheidslimieten
        - 10.4.1.2.1 Waarschuwingen voor snelheidslimieten uitschakelen
      - 10.4.1.3 Geluidsignalen uitschakelen bij wijzigingen in de snelheidslimiet
      - 10.4.1.4 Informatie over verkeersborden
    - 10.4.2 Pilot Assist
      - 10.4.2.1 Communicatie en status van Pilot Assist
      - 10.4.2.2 Pilot Assist activeren
      - 10.4.2.3 Pilot Assist uitschakelen
      - 10.4.2.4 De doelsnelheid voor Pilot Assist aanpassen
      - 10.4.2.5 De stuurhulp in- en uitschakelen tijdens het rijden
      - 10.4.2.6 Naar een andere rijstrook gaan met Pilot Assist
      - 10.4.2.7 Pilot Assist in de instellingen inschakelen
      - 10.4.2.8 De instellingen voor Pilot Assist aanpassen
      - 10.4.2.9 Voorwaarden en beperkingen van Pilot Assist
  - 10.5 Ondersteuning bij het parkeren
    - 10.5.1 Parkeerweergave
- 11. Scenario's en autostanden
    - 11.1 Automodi
      - 11.1.1 Autowasmodus activeren
      - 11.1.2 Sleepmodus activeren
    - 11.2 Koude omstandigheden
      - 11.2.1 Aanbevelingen voor rijden in de winter
    - 11.3 Advies bij door water rijden

- 11.4 Voorbereidingen voor een lange rit
- 11.5 Lang parkeren
- 12. Opbergen en trekken van aanhanger
  - 12.1 Opbergmogelijkheden in de passagiersruimte
    - 12.1.1 Dashboardkastje
  - 12.2 Opbergruimte achter in het interieur
    - 12.2.1 Hoedenplank
      - 12.2.1.1 Hoedenplank verwijderen
    - 12.2.2 Opbergruimte in de bagageruimte
      - 12.2.2.1 De bagageruimte openen
    - 12.2.3 Het luik in de bagageruimte verwijderen
  - 12.3 Opslagruimte onder de kap
  - 12.4 Een aanhangwagen trekken
    - 12.4.1 De verlichting voor de aanhangwagen controleren
  - 12.5 Aanbevelingen voor laden
- 13. Verzorging en onderhoud
  - 13.1 Autostatus
  - 13.2 Reiniging en verzorging van de buitenkant
    - 13.2.1 Buitenkant met de hand wassen
    - 13.2.2 De auto wassen in een automatische wasstraat
    - 13.2.3 Polijsten en in de was zetten
    - 13.2.4 Lakschade bijwerken
      - 13.2.4.1 De kleurcode voor de lak vinden
    - 13.2.5 Schade aan de voorruit
    - 13.2.6 Sproeiervloeistof bijvullen
    - 13.2.7 Schoonmaken van ruitenwissers
    - 13.2.8 Wisserbladen van de voorruit vervangen
    - 13.2.9 Het wisserblad van de achterrauit vervangen
    - 13.2.10 Onderhoudspositie ruitenwissers inschakelen
    - 13.2.11 Corrosiebescherming
  - 13.3 Reiniging en verzorging van het interieur
    - 13.3.1 Schoonmaken van stoffen en textiel
    - 13.3.2 Schoonmaken van glas en glanzende oppervlakken
      - 13.3.2.1 De reinigingsmodus van het display activeren
    - 13.3.3 Reinigen van kunststof en metalen onderdelen in het interieur
    - 13.3.4 Schoonmaken van matten
  - 13.4 Wielen en banden
    - 13.4.1 Aanbevelingen voor wielen en banden
      - 13.4.1.1 Banden en velgen opbergen
      - 13.4.1.2 Zuinig gebruik van de banden
    - 13.4.2 Aanduidingen op de zijwand van de band
      - 13.4.2.1 Indicatoren bandenslijtage
    - 13.4.3 Wielen verwisselen
      - 13.4.3.1 Reservewiel
      - 13.4.3.2 Winterbanden
      - 13.4.3.3 Gebruik van sneeuwkettingen
    - 13.4.4 Lekke band
      - 13.4.4.1 Tijdelijke lekreparatie
        - 13.4.4.1.1 De noodreparatieset gebruiken
        - 13.4.4.1.2 Band oppompen met compressor van noodreparatieset
    - 13.4.5 Bandenspanning
      - 13.4.5.1 Bandenspanningscontrole

- 13.4.5.1.1 Beperkingen van de bandenspanningscontrole
      - 13.4.5.2 De bandenspanning aanpassen
    - 13.5 Elektrisch systeem en accu's van de auto
      - 13.5.1 Tractiebatterij
        - 13.5.1.1 De gezondheid en prestaties van de accu beheren
        - 13.5.1.2 Koelsysteem van de aandrijflijn
      - 13.5.2 12V-accu
        - 13.5.2.1 Labels op de accu
      - 13.5.3 Accu's recyclen
      - 13.5.4 Zekeringen
    - 13.6 Hulpmiddelen en gereedschap
      - 13.6.1 Een gevarendriehoek gebruiken
      - 13.6.2 Het sleepoog monteren
    - 13.7 Auto opkrikken
    - 13.8 Service en reparaties
      - 13.8.1 Een afspraak voor service of reparatie maken
      - 13.8.2 Boorddiagnoseaansluiting
  - 14. Immobiele auto en wegslepen
    - 14.1 Schade aan de auto
    - 14.2 Storing
    - 14.3 Auto heeft geen stroom of reageert niet
    - 14.4 Autoberging
    - 14.5 Veiligheidsmodus
    - 14.6 Je auto laten slepen
  - 15. Specificaties
    - 15.1 Algemene kenmerken van de auto
      - 15.1.1 Afmetingen van de auto
      - 15.1.2 Gewichten
      - 15.1.3 Trekspecificaties en -mogelijkheden
      - 15.1.4 Specificaties voor trekhaak
      - 15.1.5 Typeaanduidingen
    - 15.2 Specificaties van de aandrijflijn
      - 15.2.1 Specificaties elektromotor
      - 15.2.2 Prestaties
      - 15.2.3 De gecertificeerde waarden van de auto voor actieradius en stroomverbruik
      - 15.2.4 Specificaties voor laadkabels
      - 15.2.5 Labels en identificatie voor laadaansluitingen
    - 15.3 Specificaties van wielen en banden
      - 15.3.1 Goedgekeurde bandenspanningswaarden
      - 15.3.2 Goedgekeurde wiel- en bandenmaten
      - 15.3.3 Minimaal toelaatbare lastindex en snelheidsklassen voor banden
    - 15.4 Specificaties van vloeistoffen
      - 15.4.1 Specificaties remvloeistof
      - 15.4.2 Specificaties klimaatsysteem
    - 15.5 Certificaten en typegoedkeuringen
      - 15.5.1 Gedetailleerde informatie over kinderzitjes
      - 15.5.2 Typegoedkeuringen voor radars
      - 15.5.3 Typegoedkeuring voor TPMS-radiofrequentie
      - 15.5.4 Typegoedkeuring voor draadloze lader en NFC
      - 15.5.5 Certificaat sleutelsysteem
      - 15.5.6 Informatie over stoffen op de kandidaatslijst (CL) conform de REACH-verordening, artikel 33.1
    - 15.6 Labels



# 1. Informatie voor consumenten

Er valt veel over je Volvo te leren. In dit deel vind je een aantal belangrijke onderwerpen, zoals waar je hulp vindt als je die nodig hebt en informatie over bepaalde rechten en verantwoordelijkheden van consumenten.



Tip

## Waar moet je beginnen?

Eigenlijk moet iedereen die de auto niet kent de hele handleiding lezen. Maar je kunt beginnen met het lezen van de informatie over hoe deze gebruikershandleiding werkt, zodat je weet waar je vindt wat je nodig hebt.

## Verantwoordelijkheid van de bestuurder

Informatie over de verantwoordelijkheid van de bestuurder is ook een goede plek om te beginnen. Dit omvat enkele algemene principes voor veilig gebruik van de auto en de functies ervan.

## 1.1. Over de gebruikershandleiding

Ontdek hoe de gebruikershandleiding van toepassing is op het gebruik van je auto, waar je de handleiding kunt vinden en hoe je door de inhoud kunt navigeren.

### Een belangrijk onderdeel van je auto

Je auto is een zeer geavanceerd product. Maar het is ook een doordacht product, dus geavanceerd betekent niet dat het ingewikkeld is in gebruik. Ons doel is je een gebruiksvriendelijke ervaring te bieden, met natuurlijke interacties die prettig zijn voor bestuurder en passagier. Deze handleiding is bedoeld als onderdeel van je auto en geeft je informatie voor een veilig en effectief gebruik. Het is jouw bron van informatie over de functies en kenmerken van je auto.



Tip

## Nieuwe gebruiker

Als deze auto nieuw voor je is, neem dan even de tijd om de verschillende onderdelen van de handleiding door te nemen. Weten wat je auto wel en niet kan, is jouw verantwoordelijkheid en een voorwaarde voor een veilig en effectief gebruik.

### Houd de handleiding up-to-date

Zorg ervoor dat de handleiding up-to-date blijft door ervoor te zorgen dat je altijd de nieuwste versie hebt. Elke keer dat een software-update wijzigingen aanbrengt of nieuwe functies introduceert, is het verstandig de handleiding even door te nemen.

### Een leidraad voor hoe je je auto moet gebruiken

In de gebruikershandleiding staat waarvoor de auto bedoeld is, zoals gedefinieerd door Volvo. Elke keer dat hiernaar wordt verwezen, kun je dat beschouwen als een instructie om ervoor te zorgen dat je de auto gebruikt zoals bedoeld. We raden je aan om

dat te doen. Zowel het beschrijvende als het vóórschrijvende deel van de gebruikershandleiding geeft je namelijk belangrijke kennis, die bijdraagt aan een veilig en goed gebruik van je auto.

**i** N.b.

### Beoogd gebruik

Als je de auto anders gebruikt dan Volvo heeft bedoeld, kan dat een negatieve invloed hebben op de werking van de auto. Zo wordt bijvoorbeeld de levensduur van je auto verkort. Ook je vermogen om de auto veilig en goed te gebruiken wordt beperkt. Het kan ook de geldigheid van de garantie op je auto beïnvloeden.

Volvo is niet de enige autoriteit die bepaalt wat juist gebruik van de auto is. Het is jouw verantwoordelijkheid om de auto volgens de lokale wetten en beperkingen te gebruiken.

## Nauwkeurigheid in het weergeven van je auto

Het voornaamste doel van deze handleiding is dat die nauwkeurig beschrijft hoe je auto werkt. Sommige verschillen tussen geproduceerde auto's staan echter niet in de handleiding, zoals de kleuren, de materialen en bepaalde uitrustingen.

**i** N.b.

Auto's worden uitgevoerd en aangepast om te voldoen aan specifieke marktbehoeften en aan lokale wet- en regelgeving. Sommige regionale verschillen in configuratie worden mogelijk niet in de gebruikershandleiding vermeld.

## Waar kan ik de gebruikershandleiding vinden?

De gebruikershandleiding van de auto is beschikbaar app op het display van de auto, via de mobiele app voor de auto en op [volvocars.com/intl/support](https://www.volvocars.com/intl/support) [<https://www.volvocars.com/intl/support>].

**i** N.b.

### De ondersteuningswebsite van Volvo

De versie van de gebruikershandleiding op de ondersteuningswebsite van Volvo is voor een volledig uitgeruste auto met alle beschikbare opties, functies en kenmerken. Daarom kan deze afwijken van deze gebruikershandleiding vanwege de functies en opties in jouw auto.<sup>[1]</sup>

### Geprinte aanvullingen

De gebruikershandleiding is volledig digitaal, maar een deel van de inhoud kan als geprinte aanvulling worden meegeleverd bij je auto. Of dat in jouw auto het geval is, hangt af van het land waar je woont en hoe je auto is geconfigureerd.

## Toepasbaarheid

### **Belangrijk**

- Onderhoud en behandel de auto volgens de aanbevelingen van Volvo in de gebruikershandleiding. Volvo is niet aansprakelijk voor schade of aanrijdingen die worden veroorzaakt door het niet in acht nemen van de instructies in deze handleiding.
- Het is raadzaam om alle gebruikersinformatie te lezen voordat je de eerste keer gaat rijden.
- Als je op andere kanalen, zoals de Volvo-website, informatie vindt die afwijkt van de informatie in je auto, geldt altijd de gebruikersinformatie op het display van de auto.
- Volvo werkt er voortdurend aan om de kwaliteit van de gebruikersinformatie te verbeteren en deze steeds toegankelijker en nuttiger te maken. Dit betekent dat beschrijvingen en illustraties kunnen veranderen. Volvo behoudt zich het recht voor om zonder voorafgaande kennisgeving wijzigingen aan te brengen.
- Deze gebruikershandleiding is oorspronkelijk geschreven in het Brits Engels. Er kunnen dus bepaalde verschillen zijn tussen de beschrijvingen in de handleiding en de werkelijke auto.
- De beschrijvingen in deze handleiding zijn gebaseerd op algemene gebruiksomstandigheden. Wees je ervan bewust dat die kunnen veranderen, afhankelijk van locatie, omgeving en rijgedrag.
- Afbeeldingen of teksten in deze handleiding mogen niet zonder toestemming van Volvo worden gekopieerd.

<sup>[1]</sup> De beschikbaarheid is afhankelijk van de regio en van het uitrustingsniveau.

---

## 1.1.1. Meer over de handleiding

Lees hoe de inhoud van de handleiding is georganiseerd, zodat je op het juiste moment vindt wat je zoekt.

De gebruikershandleiding van je auto kan je helpen bij het zoeken naar specifieke informatie, maar je ook helpen als je meer over je auto wilt weten.

### Structuur

Deze gebruikershandleiding is een groot netwerk van pagina's met informatie. Elke pagina heeft zijn eigen inhoud en links naar gerelateerde pagina's. De links brengen je naar subhoofdstukken van het huidige hoofdstuk of naar andere hoofdstukken met een verband tot de informatie die je op dat moment leest.



Tip

### Het juiste niveau in de informatie vinden

Soms staat het antwoord op je vraag niet altijd in de details. Als je twee niveaus omhoog gaat in de structuur, dan vind je misschien wel de context en het perspectief om te weten waar je moet zoeken.

### Naar informatie zoeken

Je kunt het zoekveld gebruiken om sneller te vinden wat je zoekt.

### De belangrijkste delen

In de gerelateerde informatielinks op deze pagina vind je de belangrijkste hoofdstukken van deze handleiding.

## Door interactieve afbeeldingen navigeren

Sommige pagina's van deze handleiding hebben afbeeldingen met interactieve markers. Als je op deze markers tikt, zie je links naar relevante delen van de handleiding. Met deze interactieve markers kun je de handleiding op een visuele manier verkennen.



Tip

### Geanimeerde introducties

Op sommige pagina's staan korte animaties als introductie. Deze geven een paar visuele hints van wat je in dat deel van de handleiding kunt vinden.

## Afbeeldingen en video's

De afbeeldingen die in de handleiding worden gebruikt, zijn soms schematisch en bedoeld om een overzicht of een voorbeeld te geven. Ze kunnen verschillen van jouw auto als gevolg van het uitrustingsniveau of de markteisen.

## Gemarkeerde inhoud

In deze handleiding wordt bepaalde inhoud op verschillende manieren gemarkeerd.



**Waarschuwing**

Inhoud die zo is gemarkeerd, geeft vooral informatie over omstandigheden of gebruik met een duidelijk ernstig risico voor de gezondheid.



**Belangrijk**

Inhoud die zo is gemarkeerd, geeft vooral informatie over omstandigheden of gebruik met een duidelijk risico van materiële schade.

**i N.b.**

Inhoud die zo is gemarkeerd, geeft vooral informatie die verkeerd gebruik kan voorkomen of informatie die eenvoudig kan worden gemist of verkeerd begrepen.

**i Tip**

Inhoud die zo is gemarkeerd, geeft vooral tips over het gebruik of waar je gerelateerde inhoud vindt.

## Opties of accessoires

Sommige uitrustingen en kenmerken zijn alleen leverbaar voor bepaalde autoconfiguraties of markten. Zelfs als de informatie beschikbaar is voor jou, is dat geen garantie dat de specifieke uitrusting die wordt beschreven ook voor jouw auto verkrijgbaar is.

**i N.b.**

Er kunnen verschillen in terminologie zijn tussen de handleiding en marketing-, verkoop- en reclamemateriaal.

Neem voor meer informatie over standaard- en optionele uitrusting contact op met een Volvo-dealer.

---

## 1.2. Klantenservice en contactgegevens

Als je vragen hebt over je auto, kun je op een aantal plaatsen antwoorden of oplossingen vinden. Naast het doorzoeken van de gebruikershandleiding die je nu leest, vind je ook informatie op de website van Volvo en de ondersteuningswebsite van Volvo, maar je kunt ook contact opnemen met Volvo Assistance.

### Website en ondersteuningswebsite

Op de website van Volvo [volvocars.com \[https://www.volvocars.com\]](https://www.volvocars.com) vind je diverse opties voor ondersteuning van klanten.

In het ondersteuningsgedeelte [volvocars.com/intl/support \[https://www.volvocars.com/intl/support\]](https://www.volvocars.com/intl/support) vind je contactgegevens, nieuws over software en antwoorden op veelgestelde vragen. Je vindt er ook de dichtstbijzijnde Volvo-dealer en je kunt contact opnemen met Volvo via telefoon of de chatfunctie.

### Volvo Assistance

Volvo Assistance kan hulp bieden bij pech of als je auto onverwachts stil komt te staan. Dit omvat ook pechhulp. Volvo Assistance is 24 uur per dag, 7 dagen per week beschikbaar.

Druk op de assistentieknop  in het plafond van de auto of gebruik de mobiele app om je auto contact op te laten nemen met Volvo Assistance.

## 1.3. Verantwoordelijkheid van de bestuurder

Als bestuurder is het jouw verantwoordelijkheid er alles aan te doen om je eigen veiligheid en die van je passagiers en medeweggebruikers te garanderen.

Jouw kennis, beslissingen en handelingen bepalen hoe veilig je rijdt. Je auto heeft functies die in bepaalde situaties fouten en verkeerde beslissingen kunnen corrigeren. De verantwoordelijkheid ligt uiteindelijk bij de bestuurder. Deze functies zijn een aanvulling op goed rijgedrag en dat is jouw verantwoordelijkheid als bestuurder.

Je hebt waarschijnlijk de theorie en praktijk gehad die je de nodige kennis en capaciteiten hebben gegeven om veilig te rijden. In dit deel bespreken we een aantal belangrijke basisbeginselen die je waarschijnlijk wel herkent, zoals:

- Rijden en rijhulpfuncties gebruiken
- Weten wat de auto wel en niet kan
- Aflleiding tijdens het rijden
- Vermoeidheid bij de bestuurder
- Wet- en regelgeving

### Driving

Het is jouw verantwoordelijkheid om je rijgedrag aan de huidige omstandigheden aan te passen, ook als je rijhulpfuncties gebruikt. Dat betekent onder meer dat je je snelheid en afstand tot andere voertuigen aanpast en dat je altijd kunt reageren op het verkeer en gevaren op de weg. De veiligheidssystemen en -waarschuwingen van je auto vertrouwen op de nauwkeurige detectie en identificatie van het verkeer om je heen en de toestand van de weg. De detectiesystemen kunnen niet alle rij-, verkeers-, weers- en wegomstandigheden verwerken.

 **N.b.**

#### Ondersteuning van de bestuurder

Rijhulpfuncties kunnen je helpen bij bepaalde rijhandelingen en verbeteren het bewustzijn tijdens het rijden. Wanneer ze op de juiste manier worden gebruikt, kunnen ze de veiligheid verbeteren en meer gemak bieden, maar ze zijn geen vervanging van veilig rijgedrag. Blijf altijd goed op de veiligheid letten, net als bij een auto die deze functies niet heeft.

### Weten wat de auto wel en niet kan

Alle bestuurders wordt geadviseerd de auto en alle bijbehorende functies goed te leren kennen voordat ze gaan rijden. Het is de verantwoordelijkheid van de bestuurder over voldoende kennis van de auto te beschikken om die veilig te kunnen gebruiken.

Als je twijfelt over hoe iets werkt of wilt weten hoe je een bepaalde functie moet gebruiken, raadpleeg dan de handleiding. Kun je de informatie die je zoekt niet vinden? Neem dan contact op met Volvo.

### Aflleiding tijdens het rijden

Aflleidingen zorgen dat je minder goed oplet onder het rijden. Het is jouw verantwoordelijkheid als bestuurder om te beoordelen of een handeling veilig kan worden uitgevoerd. Bij het beoordelen moet je rekening houden met de hele situatie en met specifieke voorwaarden en omstandigheden die voor aflleidingen kunnen zorgen. Het kan veilig zijn om het volume aan te passen als je op een rechte weg zonder andere voertuigen rijdt, maar niet in lastige situaties zoals bij inhalen.

### **Waarschuwing**

#### Vermijd afleiding

Elke handeling die je aandacht afleidt van de weg en het verkeer, moet je uitvoeren terwijl de auto geparkeerd staat. Hieronder zie je een aantal voorbeelden van handelingen die je tijdens het rijden niet moet doen:

- Houd niet je telefoon vast terwijl je rijdt. Lokale wetten beperken of verbieden vaak het gebruik van de telefoon tijdens het rijden.
- Wijzig de route van de navigatie niet handmatig terwijl je rijdt.
- Verander geen detailinstellingen van het geluid tijdens het rijden.

#### Verantwoordelijkheid van de bestuurder en veiligheidsfuncties

Je auto beschikt over verschillende veiligheidsfuncties die het risico op een ongeval verkleinen. Toch blijft het altijd de verantwoordelijkheid van de bestuurder om goed op te letten en de auto zo veilig mogelijk te gebruiken.

### **Tip**

#### Hulp van passagiers

Handelingen die de bestuurder zouden kunnen afleiden, kunnen beter door een passagier worden uitgevoerd. Maar sommige handelingen kunnen gewoon niet in een auto worden gedaan als je rijdt, zoals deze handleiding op het display lezen. Als je dit soort handelingen wilt doen, moet je de auto parkeren.

#### Spraakbesturing

Gesproken opdrachten kunnen bij sommige handelingen in bepaalde situaties minder afleiden dan dezelfde handeling handmatig doen.

## Vermoeidheid bij de bestuurder

De bestuurder moet er altijd voor zorgen dat hij of zij goed is uitgerust. Je auto heeft een aantal functies met mogelijkheden om je te waarschuwen als je tekenen van vermoeidheid vertoont. Het is belangrijk om altijd te stoppen en even te pauzeren als je ook maar een klein beetje moe bent, ook als je geen waarschuwing van een functie hebt gekregen.

## Wet- en regelgeving

Het is de verantwoordelijkheid van de bestuurder om altijd op de hoogte te zijn van plaatselijke wet- en regelgeving. Als je naar een regio met afwijkende verkeersregels rijdt, zorg dan dat je alles bij je hebt wat verplicht is en verdiep je in verkeersregels die anders zijn dan je gewend bent.

## 1.4. Aanpassingen, reparaties en montage van accessoires

Aanpassingen<sup>[1]</sup>, reparaties en het monteren van accessoires of extra uitrusting vereisen voldoende kennis van en een goede kwaliteit in werk en onderdelen. Anders bestaat de kans dat de functies en veiligheid van de auto in gevaar komen. Neem contact op met een Volvo-dealer voordat je iets aan je auto aanpast.

Voor alle wijzigingen<sup>[2]</sup> aan de auto raadt Volvo het volgende aan:

- vraag van tevoren advies bij een opgeleide en gekwalificeerde Volvo-servicemonteur.
- laat de werkzaamheden uitsluitend uitvoeren door opgeleide en bevoegde Volvo-servicemonteurs.
- gemonteerde onderdelen en accessoires zijn goedgekeurd door Volvo.<sup>[3]</sup>
- onderdelen en accessoires worden gemonteerd volgens de betreffende installatie-instructies.
- ze voldoen aan de plaatselijke wet- en regelgeving.<sup>[4]</sup>

Neem voor meer informatie contact op met een Volvo-dealer.

### **Waarschuwing**

#### Systemen kunnen negatief worden beïnvloed

Niet-goedgekeurde of verkeerd gemonteerde accessoires kunnen de prestaties, communicatiefuncties en veiligheidssystemen van de auto in gevaar brengen. Bepaalde accessoires werken uitsluitend in combinatie met de bijbehorende software die in de auto moet worden geïnstalleerd.

#### Elektrische systemen

Voor aanvullende elektrische systemen is het essentieel dat de juiste aansluitingspunten worden gebruikt om ervoor te zorgen dat het elektrische systeem van de auto goed blijft werken. De auto heeft een specifiek aardepunt voor aftermarket montage, dat is gescheiden van aardepunten voor kritische componenten. Volvo raadt aan elektrische werkzaamheden door een erkende Volvo-werkplaats uit te laten voeren.

#### Behandeling aan het einde van de levensduur

Sommige onderdelen van de auto zijn gevaarlijk. Ze moeten op een speciale manier worden gehanteerd bij service of afgevoerd als de auto wordt afgedankt.

- Elektrische componenten in de auto<sup>[5]</sup> kunnen gevaarlijke materialen bevatten en dodelijke stroomstoten geven als ze op de verkeerde manier worden gehanteerd.
- Componenten als airbagmodules, gordelspanners, verstelbare stuurkolommen en knoopcelbatterijen kunnen perchloraatmateriaal bevatten.

### **N.b.**

#### Niet-goedgekeurde wijzigingen en aansprakelijkheid

Volvo kan niet aansprakelijk worden gesteld voor schade, opgedane kosten of (dodelijk) letsel veroorzaakt door veranderingen aan de auto<sup>[6]</sup> die niet door Volvo zijn goedgekeurd.

<sup>[1]</sup> Aanpassingen omvatten onder meer wijzigingen aan de software van de auto, inclusief, maar niet beperkt tot tuning.

<sup>[2]</sup> Dus aanpassingen, reparaties en het monteren van accessoires en extra uitrusting.

<sup>[3]</sup> Accessoires die niet door Volvo zijn goedgekeurd, zijn mogelijk niet specifiek getest voor gebruik met je auto.

<sup>[4]</sup> Van toepassing op het uitvoeren van wijzigingen en het daarop volgende gebruik van de gewijzigde auto.

<sup>[5]</sup> Een voorbeeld hiervan zijn accu's

<sup>[6]</sup> Inclusief, maar niet beperkt tot aanpassingen of reparaties, of het monteren van accessoires of extra uitrusting.



---

## 1.5. Het voertuigidentificatienummer vinden

Er zijn verschillende manieren om het unieke voertuigidentificatienummer van je auto te achterhalen.<sup>[1]</sup> Je kunt het VIN van je auto nodig hebben als je contact met Volvo moet opnemen bij vragen of problemen met je auto.

Zoek het nummer op een van de volgende manieren:

- Op het display.
- Op een label op het dashboard vlak bij de onderzijde van de voorruit. Dit kan meestal vanaf de buitenzijde van de auto worden afgelezen.
- Op het kentekenbewijs van de auto.
- Neem contact op met een servicemonteur, die het nummer via de aansluiting voor on-board diagnose kan ophalen.

### Op het display

- 1 Druk op het autosymbool  in de onderste balk en ga naar **Instellingen**.
- 2 Ga naar **Systeem** → **Over** → **VIN-nummer**.

<sup>[1]</sup> VIN

---

## 1.6. Akkoord gaan met de algemene voorwaarden en gegevens verzamelen

Je ziet meldingen over verschillende algemene voorwaarden en het verzamelen van gegevens<sup>[1]</sup> op het display. Je moet akkoord gaan om bepaalde apps en diensten goed te gebruiken.

De eerste keer dat je de auto gebruikt, wordt er op het display een gids geopend die je helpt bij het uitvoeren van verschillende instellingen. In combinatie met de gids word je ook gevraagd om akkoord te gaan met verschillende typen voorwaarden en het verzamelen van informatie. Dit kun je ook later in de privacyinstellingen doen.

Soms moet je ook akkoord gaan om andere functies te gebruiken, bijvoorbeeld in de volgende gevallen:

- Een app of dienst voor het eerst gebruiken
- Een nieuw profiel toevoegen
- Afmelden bij een profiel en het verwijderen
- De eigenaar aanpassen
- De instellingen resetten

De inhoud van deze handleiding geeft de status van de gebruikershandleiding weer op het moment van drukken en is mogelijk niet volledig geldig in toekomstige gevallen. Raadpleeg voor meer informatie de eerste pagina voor de volledige disclaimer.

### Akkoord gaan met de privacyinstellingen

- 1 Druk op het autosymbool  in de onderste balk en ga naar **Settings**.
- 2 Ga naar **Privacy**.

#### **Tip**

Je vindt de privacyinstellingen ook in de profielinstellingen.

- 3 Selecteer de privacyinstelling die je wilt wijzigen en volg de instructies op het display.

#### **N.b.**

##### Voordat je internet gebruikt

Als je internet wilt gebruiken, moet je één keer per auto akkoord gaan met de gebruiksvoorwaarden.

##### Diensten van Volvo

Hier kun je je akkoord voor het delen van gegevens met Volvo regelen.

##### Locatie van de auto delen

Hier kun je je toestemming voor het delen van de locatie van je auto geven. Dat is noodzakelijk als je bepaalde apps en functies wilt gebruiken. Het delen van je locatie is bijvoorbeeld vereist voor gebruik van bepaalde diensten op afstand voor je auto via Volvo Assistance en de mobiele app voor de auto, zoals Find my car en Driving journal.<sup>[2]</sup>

<sup>[1]</sup> Er worden gegevens verzameld om functies van de auto, functies in verband met de veiligheid en functies in de app te verbeteren.

<sup>[2]</sup> Driving journal kan dan gegevens verzamelen, zoals de positie, de snelheid, de kilometerstand en het stroomverbruik van de auto.

---

## 1.7. Verwerking van gegevens die door de Event Data Recorder zijn verzameld

Bepaalde gegevens over de status en de werking van de auto worden opgeslagen in de Event Data Recorder (EDR). Als de auto betrokken raakt bij een verkeersongeval, verschaft de EDR informatie over de omstandigheden.

### Event Data Recorder (EDR)

Deze auto is uitgerust met een 'Event Data Recorder'. Het belangrijkste doel daarvan is het vastleggen en opnemen van gegevens bij verkeersongevallen of op aanrijdingen lijkende situaties, zoals wanneer de airbag wordt geactiveerd of de auto een wegversperring raakt. De gegevens worden opgenomen om een beter inzicht te krijgen in de werking van voertuigsystemen in dit soort situaties. De EDR is ontworpen om gegevens met betrekking tot voertuigdynamica en veiligheidssystemen gedurende een korte tijd, meestal 30 seconden of minder, op te nemen.

De EDR in deze auto is ontworpen om bij verkeersongevallen of op aanrijdingen lijkende situaties gegevens vast te leggen die verband houden met:

- Hoe de verschillende systemen in de auto werkten.
- In hoeverre de veiligheidsgordels van bestuurder en passagiers vastzaten.
- Het gebruik door de bestuurder van het gas- of rempedaal.
- Met welke snelheid de auto reed.

Dit zorgt voor een beter inzicht in de omstandigheden waaronder verkeersongevallen, letsels en schade ontstaan. De EDR registreert alleen gegevens wanneer zich een ongewone aanrijdingssituatie voordoet. De EDR registreert geen gegevens onder normale rijomstandigheden. Ook registreert het systeem nooit wie de auto bestuurt of wat de geografische locatie van de aanrijding of bijna-aanrijding is. Andere partijen, zoals de politie, kunnen echter gebruikmaken van de vastgelegde gegevens in combinatie met de persoonlijk identificeerbare informatie die bij een verkeersongeval routinematig wordt verzameld. Om de geregistreerde gegevens te kunnen interpreteren, is speciale apparatuur en toegang tot de auto of de EDR vereist.

De auto is naast de EDR ook uitgerust met een aantal computers, die zijn ontworpen om de werking van de auto continu te controleren en bewaken. Deze kunnen rijgegevens onder normale omstandigheden vastleggen, maar registreren vooral fouten die betrekking hebben op de bediening en werking van de auto of bij activering van de actieve rijkhulp.

Een deel van de vastgelegde gegevens heeft de monteur nodig om service en onderhoud uit te voeren, met als doel om een diagnose van eventuele storingen in de auto te stellen en deze op te lossen. De geregistreerde informatie heeft Volvo ook nodig om aan de juridische eisen conform de wet- en regelgeving te voldoen. De in de auto geregistreerde informatie is opgeslagen in de computers totdat de auto een servicebeurt krijgt of wordt gerepareerd.

Daarnaast kan de geregistreerde informatie in samengevoegde vorm voor onderzoek en productontwikkeling worden gebruikt om de veiligheid en kwaliteit van Volvo-auto's te verbeteren.

Volvo zal de bovengenoemde gegevens niet zonder toestemming van de eigenaar van de auto vrijgeven aan derden. Vanwege nationale wet- en regelgeving kan Volvo worden gedwongen om dit soort informatie te verstrekken aan de politie of andere autoriteiten die het wettelijke recht hebben om deze in te zien. Om de vastgelegde gegevens uit te lezen en te interpreteren, is speciale technische apparatuur vereist die alleen beschikbaar is bij Volvo en de werkplaatsen die een contract hebben met Volvo. Volvo ziet erop toe dat de gegevens, die in verband met service en onderhoud worden doorgegeven aan Volvo, zorgvuldig worden opgeslagen en beheerd en in overeenstemming met de geldende wetgeving worden gebruikt. Neem voor meer informatie contact op met een Volvo-dealer.

---

## 1.8. Online diensten en 'fair use'

Aan het gebruik van online diensten in je auto zijn bepaalde voorwaarden verbonden.

### 'Fair use'

Als je online diensten gebruikt die onderdeel uitmaken van je auto, dan valt dit onder 'fair use'.

Wanneer je deze diensten gebruikt, zul je niet:

**De inhoud van deze handleiding geeft de status van de gebruikershandleiding weer op het moment van drukken en is mogelijk niet volledig geldig in toekomstige gevallen. Raadpleeg voor meer informatie de eerste pagina voor de volledige disclaimer.**

- content indienen die onwettig, obscene, lasterlijk, bedreigend, intimiderend, hatelijk, racistisch of etnisch beledigend of anderszins ongepast is.
- de diensten zodanig gebruiken dat wetten worden overtreden.
- de diensten voor commerciële doeleinden gebruiken.

Toegang tot deze diensten is onderdeel van gedeelde toegang. Volvo Cars behoudt zich het recht voor om je toegang tot of gebruik van de dienst te beëindigen als je gebruik grote hoeveelheden data behelst die onevenredig groot zijn ten opzichte van die van andere gebruikers. Volvo Cars kan je toegang eveneens beëindigen om technische redenen of om andere functies in de auto te beschermen.

---

## 1.9. Een nieuwe eigenaar

De bestuurder van de auto moet bij Volvo zijn geregistreerd om alle beschikbare functies en diensten te gebruiken. Als de auto een nieuwe eigenaar krijgt, moet de huidige eigenaar worden verwijderd om de nieuwe eigenaar toegang te geven.

De huidige eigenaar moet de verbinding tussen de mobiele app en de auto verbreken. De nieuwe eigenaar moet dan de mobiele app met de auto verbinden voordat hij of zij deze gebruikt.

 **N.b.**

### De auto resetten

Wanneer de huidige eigenaar zijn auto heeft overgedragen, worden de fabrieksinstellingen van de auto automatisch hersteld. Dat betekent dat profielen, gebruikersgegevens en andere individuele instellingen worden verwijderd.

---

## 1.10. Gebruikersgegevens resetten

Je kunt de systeeminstellingen en gebruikersgegevens op het display resetten.

Je kunt de app- of netwerkinstellingen weer op de standaardwaarden instellen of alle instellingen weer volledig naar de fabrieksinstellingen herstellen door de auto te resetten. Als je de auto reset, worden alle gegevens van de auto verwijderd, inclusief profielen, accounts en andere aangepaste instellingen.

 **N.b.**

Alleen de eigenaar kan de auto resetten.

- 1 Druk op het autosymbool  in de onderste balk en ga naar **Instellingen**.
- 2 Ga naar **Systeem** → **Reset options**.

De inhoud van deze handleiding geeft de status van de gebruikershandleiding weer op het moment van drukken en is mogelijk niet volledig geldig in toekomstige gevallen. Raadpleeg voor meer informatie de eerste pagina voor de volledige disclaimer.

3 Selecteer wat je wilt resetten en volg de instructies op het display.

Als de auto is gereset, wordt de installatiegids automatisch gestart om een nieuw eigenaarsprofiel in te stellen.

---

## 1.11. Aanbevelingen als je naar een andere regio verhuist

Wanneer je de auto naar een nieuwe regio verhuist of importeert, moet je de auto en Volvo ID daar registreren.

Voor hulp bij het registreren van je auto in een nieuwe regio kun je contact opnemen met Volvo Support.

 **N.b.**

De beschikbare diensten kunnen van tijd tot tijd veranderen en per regio verschillen. Dit kun je ook merken als je tijdelijk een andere regio bezoekt.

---

## 2. Gebruikersaccounts, profielen en services

Haal meer uit je auto door deze aan te passen met profielen en met de app op je telefoon te verbinden. Dan kun je nog meer functies en diensten gebruiken, zoals ondersteuning bij problemen onderweg.

### **N.b.**

Voor veel diensten die beschikbaar zijn voor je auto, heb je een geregistreerd persoonlijk account nodig, bijvoorbeeld je Volvo-ID.

Zo haal je het maximale uit je autobelewing:

- Koppel je Volvo ID
- Download de mobiele app voor deze auto naar je telefoon
- Stel je gebruikersprofiel in en pas de instellingen van je auto aan
- Meld je aan met je Google-account

### 2.1. Je auto voor het eerst configureren

Er is een gids die je helpt als je voor het eerst je auto gaat configureren.

Die configuratiegids start automatisch op het display. De gids helpt je bij het aanmaken van een profiel en andere belangrijke instellingen.

### **Tip**

#### Voordat je instapt

Voordat je begint, moet je een Volvo ID aanmaken en de mobiele app voor de auto downloaden. Het configureren van je auto gaat dan sneller.

In de configuratiegids vind je het volgende:

- Belangrijke instellingen, zoals de taal van het systeem van je auto
- Gebruikersprofielen instellen
- Een sleutel koppelen
- Ga akkoord met de algemene voorwaarden voor diverse diensten voor je auto en diensten van andere partijen
- De auto met de mobiele app verbinden

 **N.b.**

Zorg dat je geparkeerd staat tijdens het configureren

Het is noodzakelijk dat de auto stilstaat en in de P-stand als je de configuratiegids doorloopt.

### Configuratie voltooien

We raden je aan de configuratie van je auto helemaal af te ronden voordat je gaat rijden. Doe je dat niet en sluit je de configuratiegids af voordat je alle noodzakelijke stappen hebt doorlopen? Dan werken bepaalde functies niet. Je moet dan eerst terug naar de gids en het proces voltooien. De eerstvolgende keer dat je met de auto gaat rijden, krijg je ook een melding dat je de configuratie nog moet voltooien.

### Geen gids?

Is de auto al door iemand anders geconfigureerd, bijvoorbeeld door een vorige eigenaar, dan kun je de auto resetten. Je krijgt dan opnieuw toegang tot de configuratiegids.

---

## 2.2. Volvo ID

Jouw Volvo ID is een persoonlijk account dat je toegang geeft tot verschillende diensten die verbonden zijn met je auto.

Je hebt je Volvo ID nodig als je functies op afstand met de mobiele app voor de auto wilt gebruiken.

 **N.b.**

De beschikbare diensten kunnen variëren in de tijd en zijn afhankelijk van zowel de regio als de uitrusting.

## 2.2.1. Een Volvo ID aanmaken

Maak een Volvo ID aan in de mobiele app voor de auto of op de website van Volvo Cars.

Als je een Volvo ID wilt aanmaken in de mobiele app, controleer dan of de nieuwste versie op je telefoon is geïnstalleerd.

- 1 Open de app op je telefoon of ga naar [volvocars.com](https://www.volvocars.com) [<https://www.volvocars.com>].

 **N.b.**

Als je de website gebruikt, moet je wel aangemeld zijn.

- 2 Kies de optie om een nieuwe Volvo ID aan te maken en volg de instructies.

 **N.b.**

Als je een Volvo ID hebt aangemaakt, moet je dit mogelijk met je e-mailadres bevestigen om je account te activeren.

---

## 2.3. Volvo EX30-app

Met de Volvo EX30-app kun je bepaalde functies bedienen en via je telefoon met de auto communiceren.

De Volvo EX30-app is beschikbaar voor iPhone en Android. Je kunt deze app gratis in de appstore van je telefoon downloaden. De app wordt regelmatig bijgewerkt, dus zorg ervoor dat je de nieuwste versie voor je telefoon hebt.

 **N.b.**

De Volvo EX30-app en je auto moeten met internet zijn verbonden, anders werken alle diensten niet goed.

Je kunt een aantal dingen doen in de Volvo EX30-app:

- Portieren vergrendelen en ontgrendelen.
- Laden beheren.
- Klimaatfuncties regelen wanneer de auto geparkeerd staat.
- Controleer de status van de auto, zoals het laadniveau van de accu en de vergrendelingsstatus.
- Je accountinformatie bekijken.
- De gebruikershandleiding bekijken.
- Diensten voor klanten vinden zoals assistentie en ondersteuning.



## 2.4. Aan de slag met Google-diensten

Als je je met je Google-account aanmeldt, wordt de rijervaring op jouw voorkeuren afgestemd als je Google-diensten en apps zoals Maps gebruikt.

Als je je bij je Google-account aanmeldt en gebruik maakt van Google-diensten, dan moet de auto verbinding met internet maken.

- 1 Als je nog geen Google-account hebt, ga je naar [accounts.google.com/signup](https://accounts.google.com/signup) [<https://accounts.google.com/signup>] en maak je er een aan.
- 2 Meld je je op het display van de auto aan bij je Google-account en volg de instructies.

---

## 2.5. Aanpassing en instellingen

Je kunt veel functies en gedrag van de auto in de instellingen aanpassen.

### Waar vind je de instellingen?

De in- en afstellingen staan op de volgende locaties:

- Het tabblad Instellingen op het display bevat de meeste in- en afstellingen van de auto. Je opent ze door op het autosymbool  in de onderste balk te drukken en naar **Settings** te gaan. Op het tabblad staan verschillende categorieën.
- Sommige weergaven en apps in de auto hebben hun eigen delen met instellingen. Open de app of weergave en kijk welke aanpassingsopties er zijn.
- De mobiele app voor de auto heeft instellingen voor functies die op afstand kunnen worden gebruikt en voor verbonden functies.

### Soorten instellingen

De instellingen van de auto kunnen op verschillende manieren worden toegepast, afhankelijk van het type. De meeste instellingen zijn specifiek voor een gebruikersprofiel, maar sommige instellingen zijn van toepassing op alle gebruikers van de auto. Een paar instellingen kunnen alleen worden aangepast als het eigenaarsprofiel, met beheersrechten, wordt gebruikt.



Tip

#### Aangepaste ervaring

Stel gebruikersprofielen voor alle bestuurders in voor een aangepaste ervaring. Er zijn talloze specifieke instellingen per profiel die automatisch worden toegepast als je je profiel selecteert.

Sommige instellingen worden permanent toegepast zodra je ze wijzigt, terwijl andere instellingen alleen tijdelijk worden toegepast, bijvoorbeeld tot het einde van de huidige rit.

---

## 2.6. Gebruikersprofielen in de auto

Je kunt gebruikersprofielen voor verschillende bestuurders instellen, zodat de rijervaring aan de verschillende bestuurders wordt aangepast.

Je moet eerst een eigenaarsprofiel instellen om alle functies in de auto te kunnen gebruiken. Daarna kun je profielen voor andere bestuurders instellen. Met afzonderlijke gebruikersprofielen kan elke bestuurder aangepaste instellingen en afstellingen opslaan, die automatisch worden gebruikt als hun profiel wordt geselecteerd.

Type profiel	Wie gebruikt het?
<b>Eigenaar</b>	Het permanente gebruikersprofiel voor de eigenaar van de auto.
<b>Gast</b>	Een gastgebruikersprofiel dat door tijdelijke gebruikers van de auto kan worden gebruikt.
<b>Medebestuurder</b>	Tot vier gebruikersprofielen voor regelmatige gebruikers van de auto.

De eigenaar heeft alle administratieve rechten, terwijl de medebestuurders slechts een deel daarvan hebben. De gast kan een aantal functies afstellen, maar het profiel wordt na elke rijcyclus gereset.

Je vindt de profielinstellingen in de instellingen, waar je de volgende mogelijkheden hebt:

- Van profiel wisselen
- Je profielnaam veranderen
- Een account aan je profiel toevoegen
- Een sleutel aan je profiel koppelen
- Een profielvergrendeling inschakelen
- Je privacyinstellingen bekijken en wijzigen
- De mobiele app voor de auto aan je auto koppelen
- Je profiel verwijderen

 **N.b.**

De eigenaar kan ook andere profielen in de profielinstellingen beheren.

---

### 2.6.1. Een ander profiel kiezen

Je kunt op het display tussen profielen wisselen.

 **N.b.**

Alleen mogelijk als de auto stilstaat

Je kunt alleen een ander profiel kiezen als de auto stilstaat en in P staat. Tijdens bepaalde handelingen kan deze functie ook niet beschikbaar zijn.

Vergrendeld profiel?

Soms heb je een pincode, patroon of wachtwoord nodig om een profiel te ontgrendelen voordat je het kunt gebruiken.

- 1 Druk op het autosymbool  op de onderste balk en ga naar **Instellingen**.
- 2 Ga naar **Profielen** → **Switch profile**.
- 3 Selecteer jouw profiel in de profielkiezer.  
➤ De auto schakelt over op jouw profiel.

---

## 2.6.2. Een profiel toevoegen

Je kunt verschillende profielen op het display van de auto toevoegen.

### In de installatiegids

De configuratiegids op het display geeft instructies voor het toevoegen van het eigenaarsprofiel. Je kunt later ook andere profielen van medebestuurders in de profielinstellingen toevoegen.

 **N.b.**

Als je de configuratiegids niet voltooit, kunnen bepaalde functies en diensten niet worden gebruikt.

#### Een profiel in de profielinstellingen toevoegen

- 1 Druk op het autosymbool  op de onderste balk en ga naar **Instellingen**.
- 2 Ga naar **Profielen** → **Switch profile**.
- 3 Druk op **Nieuw profiel toevoegen** en volg de instructies op het display.

## 2.6.3. Een profiel verwijderen

Hoe kun je een profiel via het display verwijderen?

 **N.b.**

Gastprofiel

Je kunt het gastprofiel niet verwijderen.

Het eigenaarsprofiel verwijderen

Je kunt het eigenaarsprofiel alleen verwijderen door de auto te resetten.

- 1 Druk op het autosymbool  op de onderste balk en ga naar **Instellingen**.
- 2 Ga naar **Profielen** → **Profiel beheren** → **Profiel verwijderen**.
- 3 Select **Verwijderen**.

 **Tip**

De eigenaar kan andere profielen verwijderen als hij of zij toegang tot deze profielen heeft.

Wanneer je een profiel hebt verwijderd, gaat de auto automatisch naar het gastprofiel.

---

## 2.6.4. Een sleutel aan een profiel toewijzen

Je kunt slechts één sleutel aan je profiel toewijzen. Kies een sleutel met afstandsbediening of een sleutelkaart.

### In de installatiegids

Je kunt je sleutel aan het eigenaarsprofiel in de installatiegids toewijzen. Als je zover bent, leg je de sleutel op de NFC-lezer en volg je de instructies op het display. Je kunt dit ook later in de profielinstellingen doen.

**Een sleutel aan een profiel in de profielinstellingen toewijzen**

- 1 Druk op het autosymbool  op de onderste balk en ga naar **Instellingen**.
- 2 Ga naar **Profielen** → **Toegang en privacy** → **Sleutel koppelen aan profiel**.
- 3 Druk op **Koppelen** en volg de instructies op het display.

---

## 2.6.5. Sleutels die aan profielen zijn toegewezen beheren

Je kunt slechts één sleutel aan je profiel toewijzen. Als je een andere sleutel wilt toewijzen, moet je eerst de verbonden sleutel verwijderen.

- 1 Druk op het autosymbool  op de onderste balk en ga naar **Instellingen**.
- 2 Ga naar **Profielen** → **Toegang en privacy** → **Gekoppelde sleutel**.
- 3 Druk op **Remove**.

---

## 2.6.6. Toegang tot een profiel beperken

Je kunt de toegang tot een profiel beperken door het profiel te vergrendelen. Als een profiel is vergrendeld, heb je een pincode, patroon of wachtwoord nodig om het profiel te ontgrendelen.

- 1 Druk op het autosymbool  op de onderste balk en ga naar **Instellingen**.
- 2 Ga naar **Profielen** → **Toegang en privacy** → **Profielvergrendeling inschakelen**.
- 3 Druk op **Inschakelen**.
- 4 Selecteer het gewenste type vergrendeling en volg de instructies op het display.

Als je de profielvergrendeling wilt wijzigen, druk op **Bewerken**.

---

## 2.6.7. Een account aan een profiel toevoegen

Je kunt meerdere accounts aan je profiel toevoegen. Dat kunnen ook accounts in andere apps zijn.

- 1 Druk op het autosymbool  in de onderste balk en ga naar **Instellingen**.
- 2 Ga naar **Profielen** → **Accounts** → **Nieuw account toevoegen**.
- 3 Druk op **Toevoegen**.
- > Je ziet een lijst met mogelijke accounts die je kunt toevoegen.

De inhoud van deze handleiding geeft de status van de gebruikershandleiding weer op het moment van drukken en is mogelijk niet volledig geldig in toekomstige gevallen. Raadpleeg voor meer informatie de eerste pagina voor de volledige disclaimer.

- 4 Selecteer het account dat je wilt toevoegen en volg de instructies op het display.

Als je een account uit je profiel wilt verwijderen, kies het account onder **Accounts** en druk op **Remove**.

---

## 2.7. Volvo Assistance

Volvo Assistance is een dienst die assistentie en toegang op afstand van bepaalde functies in de auto biedt. Je kunt op elk moment contact opnemen met het servicecentrum van Volvo Assistance voor ondersteuning.

Als je onderweg tegen onverwachte problemen aanloopt, kun je Volvo Assistance bellen. Bijvoorbeeld ook:

- als de accu van je auto leeg is
- bij pech met je auto
- bij een lekke band.

Volvo Assistance is beschikbaar via de mobiele app voor de auto, door op de knop  in het plafond van de auto te drukken.

 **N.b.**

### Niet voor noodgevallen

Als je in een noodgeval hulp nodig hebt, druk dan op de knop SOS. Situaties waarin je onmiddellijke noodhulp nodig hebt, zijn verkeersongevallen, acute ziekte en dreigingen van buitenaf.

## Een opgenomen dienst

Bij nieuwe Volvo-auto's krijgen eigenaren altijd voor de eerste jaren na aankoop Volvo Assistance.<sup>[1]</sup> Neem voor meer informatie over je auto contact op met de ondersteuning of een Volvo-dealer.

 **N.b.**

Als je geen overeenkomst voor Volvo Assistance hebt, kun je de dienst nog altijd tegen betaling gebruiken.

## Algemene voorwaarden

Volvo Assistance is actief zolang de auto wordt gebruikt en de technologie waarop de auto vertrouwt, zoals de mobiele-netwerkverbinding van de auto, wordt ondersteund.

Bepaalde informatie, waaronder persoonsgegevens, moet met Volvo worden gedeeld om Volvo Assistance te gebruiken. Lees meer over de verwerking van gegevens op [volvocars.com/intl/legal/privacy](https://www.volvocars.com/intl/legal/privacy) [<https://www.volvocars.com/intl/legal/privacy>].

**i N.b.**

Volvo behoudt zich het recht voor om de functies van Volvo Assistance te beperken als wordt bepaald dat deze niet praktisch meer kunnen worden gehandhaafd.

Als een auto langer dan een jaar niet wordt gebruikt, wordt die beschouwd als niet meer in gebruik.

Als je hulp nodig hebt of vragen hebt over Volvo Assistance, neem contact op met de ondersteuning van Volvo.

<sup>[1]</sup> Beschikbaarheid en levering bij nieuwe auto's variëren per regio.

## 2.7.1. Volvo Assistance bellen voor pechhulp

Je kunt op de assistentieknop in het plafond van de auto drukken om contact op te nemen met Volvo Assistance als je pechhulp nodig hebt. <sup>[1]</sup> Dat kan bijvoorbeeld nodig zijn als je accu leeg is, als je auto is stilgevallen of bij een lekke band.

**i N.b.**

### Niet voor noodgevallen

Als je in een noodgeval hulp nodig hebt, druk dan op de knop SOS. Situaties waarin je onmiddellijke noodhulp nodig hebt, zijn verkeersongevallen, acute ziekte en dreigingen van buitenaf.

### Volvo Assistance in het buitenland gebruiken

Als je op de assistentieknop  drukt wanneer je in het buitenland bent, dan wordt er contact gelegd met Volvo Assistance in je eigen land.

**i Tip**

Je kunt ook de mobiele app voor de auto gebruiken om contact op te nemen met Volvo Assistance.



De assistentieknop bevindt zich in het plafond, rechts van de plafondconsole.

- 1 Houd de assistentieknop minstens 2 seconden ingedrukt.



- De auto belt naar Volvo Assistance. Daarnaast wordt er informatie als locatie en status wordt verzonden. De oproep met de centrale van Volvo Assistance probeert met mensen in de auto te communiceren om erachter te komen welke hulp je nodig hebt.

Als de oproep niet lukt, kan de centrale van Volvo Assistance reageren op basis van de informatie die door de auto is verzonden.

<sup>[1]</sup> De beschikbaar kan per regio verschillen.

---

## 2.8. Noodhulp

In een noodgeval kan de auto contact leggen met een alarmcentrale. Dat wordt bij ernstige aanrijdingen automatisch gedaan of handmatig door op de knop SOS in het plafond te drukken. <sup>[1]</sup>

 **N.b.**

### Uitsluitend voor noodgevallen

Situaties waarin je onmiddellijke noodhulp nodig hebt, zijn verkeersongevallen, acute ziekte en dreigingen van buitenaf.

### Werkt na een aanrijding

Er kan na een aanrijding alleen met een alarmcentrale worden gebeld als het systeem niet kritisch beschadigd is. Het systeem is zo ontworpen dat het ook na ernstige aanrijdingen blijft werken en het heeft een eigen back-upaccu voor als de normale voedingsvoorziening niet meer werkt.

Wanneer er een noodoproep wordt gedaan, gebeurt het volgende:

1. De auto belt met een alarmcentrale. Daarnaast wordt er informatie als locatie en status wordt verzonden.
2. De alarmcentrale probeert met mensen in de auto te communiceren om erachter te komen welke hulp je nodig hebt.
3. Als de oproep niet lukt, kan de alarmcentrale reageren op basis van de informatie die door de auto is verzonden.

## Automatische reactie in noodgevallen

De auto probeert automatisch contact op te nemen met een alarmcentrale als de auto een aanrijding boven een bepaald ernstigheidsniveau registreert. <sup>[2]</sup>



**i** N.b.

### Geen noodgeval?

Als je onderweg hulp nodig hebt, maar het is geen noodsituatie, druk dan op de assistentieknop  om Volvo Assistance te bellen. Volvo Assistance kan je in bepaalde situaties helpen, bijvoorbeeld als de accu van je auto leeg is, als je auto stilvalt of bij een lekke band.

<sup>[1]</sup> De beschikbaarheid kan per regio verschillen. Neem contact op met Volvo Support voor meer informatie.

<sup>[2]</sup> Bijvoorbeeld wanneer veiligheidsvoorzieningen, zoals airbags of gordelspanners, zijn geactiveerd.

## 2.8.1. Nooddiensten met de knop SOS bellen

Als je lang op de knop SOS in het plafond van de auto drukt, dan wordt er contact gelegd met een alarmcentrale. <sup>[1]</sup>

**i** N.b.

### Uitsluitend voor noodgevallen

Situaties waarin je onmiddellijke noodhulp nodig hebt, zijn verkeersongevallen, acute ziekte en dreigingen van buitenaf.

### Geen noodgeval?

Als je onderweg hulp nodig hebt, maar het is geen noodsituatie, druk dan op de assistentieknop  om Volvo Assistance te bellen. Volvo Assistance kan je in bepaalde situaties helpen, bijvoorbeeld als de accu van je auto leeg is, als je auto stilvalt of bij een lekke band.



De knop SOS bevindt zich in het plafond, links van de plafondconsole.

- 1 Houd de knop SOS minstens 2 seconden ingedrukt.



- De auto belt met een alarmcentrale. Daarnaast wordt er informatie als locatie en status wordt verzonden. De alarmcentrale probeert met mensen in de auto te communiceren om erachter te komen welke hulp je nodig hebt.

Als de oproep niet lukt, kan de alarmcentrale reageren op basis van de informatie die door de auto is verzonden.

 **N.b.**

Als je te lang op de SOS-knop drukt, wordt het systeem opnieuw opgestart.

<sup>[1]</sup> De beschikbaarheid kan per land verschillen.

## 3. Display, software en telefoon

Ontdek hoe je met je auto kunt communiceren. Hier vind je meer informatie over het display van de auto, verbindingsmogelijkheden, geluid en media, apps in de auto, software en spraakbesturing.



De meeste functies van je auto kun je bedienen via het display, maar je kunt ook veel doen met je telefoon.

Als je auto met het internet is verbonden, kun je ook op afstand functies bedienen. Bovendien kun je de auto up-to-date houden door software-updates te downloaden. Lees hoe alles met elkaar verbonden is.

---

### 3.1. Display

De verschillende gebieden van het display geven je informatie over de auto en over het rijden. Veel autofuncties kun je ook via het display bedienen.



Het display is in twee delen opgedeeld.

- ① Het bestuurdersinformatiegebied, dat altijd bovenaan het display staat.
- ② Het hoofdgedeelte, dat het grootste deel van het display inneemt.

Het display staat in het midden van je dashboard.

#### **Waarschuwing**

Als het bestuurdersinformatiegebied wordt uitgeschakeld, niet wordt ingeschakeld of slechts gedeeltelijk leesbaar is, mag je de auto niet gebruiken. De bestuurder krijgt dan geen waarschuwingen of informatie over de status van de auto in het bestuurdersinformatiegebied, onder meer waarschuwingen voor en informatie over de remmen, airbags of andere veiligheidssystemen. Neem bij problemen met het bestuurdersinformatiegebied contact op met een erkende Volvo-werkplaats.

#### **Belangrijk**

Gebruik geen scherpe voorwerpen op het display, omdat deze schade kunnen veroorzaken.

#### **Tip**

Je kunt het thema en de helderheid van het display in de instellingen aanpassen.

## 3.1.1. Hoofdgebied van het display

De inhoud van deze handleiding geeft de status van de gebruikershandleiding weer op het moment van drukken en is mogelijk niet volledig geldig in toekomstige gevallen. Raadpleeg voor meer informatie de eerste pagina voor de volledige disclaimer.

Je kunt veel functies van de auto regelen en uitgebreide informatie en meldingen bekijken in het hoofdgebied van het display.



Het hoofdgebied neemt het grootste deel van het display in beslag en je gebruikt het door het aan te raken.

Veelgebruikte functies, zoals klimaat, de autoweergave en de appbibliotheek staan onderin het hoofdgebied.

Functies die je in het hoofdgebied van het display kunt bekijken en bedienen, zijn bijvoorbeeld:

- Navigatie
- Mediaplayers
- In-car apps
- Telefoon

---

### 3.1.1.1. Displayweergaven

Lees meer over een aantal weergaven die je in het belangrijkste gedeelte van het display kunt zien.

De verschillende balken geven statusinformatie, tonen snelkoppelingen naar apps of sneltoetsen en je kunt hiermee door de weergaven van het display navigeren. Op de belangrijkste weergaven kun je navigatie-informatie, apps in de auto, het klimaat, de autostatus en de instellingen gebruiken en openen. Er zijn ook een aantal speciale weergaven voor specifieke autofuncties.

#### Balken van het display







De statusbalk bevindt zich boven het hoofdgedeelte van het display, onder het bestuurdersinformatiegebied. Daar zie je symbolen voor de status en apps van de auto, samen met de tijd en buitentemperatuur. Je kunt aan de rechterzijde van de statusbalk drukken om direct een aantal sneltoetsen voor systeeminstellingen, de profielkiezer of de instellingenweergave te openen.

De onderste balk is de belangrijkste manier voor navigeren door de weergaven van het display. Als je op de symbolen drukt, krijg je andere weergaven en functies, en kun je de comfortweergave openen en de alarmlichten inschakelen. De statusbalk en onderste balk zijn altijd zichtbaar, ongeacht de weergave die actief is op het display.

In sommige weergaven kun je de contextuele balk boven de onderste balk zien. Deze balk bevat snelkoppelingen naar pas gebruikte functies of apps, die alleen worden weergegeven als je ze kunt gebruiken. Soms worden deze snelkoppelingen vervangen door sneltoetsen, waarmee je actuele telefoongesprekken en media kunt regelen als de bijbehorende weergaven of widgets niet zichtbaar zijn.

## Belangrijkste weergaven

In de volgende lijst staan de belangrijkste weergaven die je in het hoofdgedeelte van het display kunt zien en gebruiken.

<b>Welkomstweergave</b>	De welkomstweergave biedt je snel toegang tot een aantal functies van de auto en je kunt je profiel kiezen als je in de auto stapt. Het verdwijnt als je de auto start.
<b>Homescherm</b>	Het homescherm toont een grote navigatiekaart en fungeert dus ook als navigatieweergave. Er staan widgets met sneltoetsen voor media en telefoon onder de kaart. Je kunt deze widgets verbergen door op het homesymbool te drukken en ze opnieuw weergeven door nog een keer op het symbool te drukken. Je opent het homescherm vanuit andere weergaven door op het homesymbool  in de onderste balk te drukken.
<b>App-bibliotheek</b>	In deze weergave kun je apps in de auto en de app-store openen. Druk op het symbool voor de app-bibliotheek  in de onderste balk om deze weergave te openen.
<b>Klimaatweergave</b>	Je kunt diverse klimaatinstellingen in deze weergave aanpassen, zoals het inschakelen of uitschakelen van de ontdoofunctie en instellingen voor de airconditioning aanpassen. Je opent de klimaatweergave door op het ventilatorsymbool  in de onderste balk te drukken.
<b>Overzicht van de auto</b>	Deze weergave geeft je toegang tot sneltoetsen, de status van de auto en instellingen, en gebruikersprofielen. Samen geven deze je een overzicht van de auto. Je opent het overzicht van de auto door op het autosymbool  in de onderste balk te drukken.
<b>Weergave met sneltoetsen</b>	In deze weergave kun je snel en eenvoudig een aantal functies van de auto openen, zoals het aanpassen van de buitenverlichting en de buitenspiegels. Je opent de weergave met sneltoetsen door op het autosymbool  in de onderste balk te drukken.
<b>Autostatusweergave</b>	In deze weergave staat belangrijke informatie over de status van je auto, zoals problemen die moeten worden opgelost en de ernst ervan. Hier kun je ook de gebruikershandleiding openen en de totale afgelegde afstand van de auto zien en wanneer er een onderhoudsbeurt moet worden uitgevoerd. Je opent deze weergave voor de status van de auto door op het autosymbool  in de onderste balk te drukken.
<b>Instellingenweergave</b>	In deze weergave staan de tabbladen met diverse instellingen en weergaven van je auto. Je opent de weergave met instellingen door op het autosymbool  in de onderste balk te drukken.

## Speciale weergaven

De volgende weergaven zijn voor specifieke functies van de auto.

<b>Comfortweergave</b>	De comfortweergave wordt weergegeven wanneer je op temperatuur in de onderste balk drukt. In deze weergave heb je snel toegang tot een paar belangrijke klimaat- en comfortinstellingen, zoals temperatuurregeling.
<b>Volumeweergave</b>	In deze weergave kun je het volume voor allerlei geluiden aanpassen. Druk op het volumesymbool  in de onderste balk om deze weergave te openen.
<b>Parkeerweergave</b>	Deze parkeerweergave bevat functies waarmee je de auto parkeert. Als deze weergave op het display staat, neemt het grotendeels het hoofdgedeelte van het display in. Als de parkeerweergave niet automatisch wordt geopend als je die nodig hebt, druk dan op het camerasymbool in de contextuele balk boven de onderste balk.

 **N.b.**

### Overlay tegen afleiding van de bestuurder

Wat je op het hoofdgedeelte van het display kunt zien en doen, is soms afhankelijk van of de auto rijdt of niet. Sommige weergaven, zoals de instellingen, zijn niet beschikbaar als de auto rijdt om de bestuurder niet af te leiden. Wanneer dat gebeurt, zie je de overlay tegen afleiding van de bestuurder. Wanneer de auto stopt met rijden, verdwijnt de overlay en kun je de weergave opnieuw gebruiken.

## 3.1.1.2. Statussymbolen op het display

Statussymbolen worden in de statusbalk boven het hoofdgedeelte van het display weergegeven. De symbolen geven je belangrijke informatie over de systeemstatus van de auto.













### Soorten symbolen

Sommige statussymbolen, zoals de klok en temperatuur, zijn altijd zichtbaar in de statusbalk. Andere symbolen zijn alleen zichtbaar als die specifieke functie actief is, zoals draadloos laden, of ze kunnen uitgeschakeld zijn.

 **N.b.**

Als je statussymbolen ziet die je niet kent, zoek dan de betekenis ervan op. Ze kunnen zonder aanvullende informatie of meldingen worden weergegeven.

Dit is een lijst met enkele statussymbolen die op de statusbalk kunnen worden weergegeven. Deze lijst is niet compleet en je kunt statussymbolen in de statusbalk zien die van apps van derde partijen zijn.

 12:31	Klok	De klok toont de huidige tijd. Je kunt kiezen of de tijd in een 12-uurs- of 24-uursformaat wordt weergegeven.
 8°C	Buitentemperatuur	Dit is de huidige omgevingstemperatuur buiten de auto. Je kunt de temperatuur laten weergegeven in graden Celsius of Fahrenheit; dit kun je in de systeeminstellingen van de auto instellen.
 -8°C *	Buitentemperatuur met sneeuwvlok	Dit is de huidige omgevingstemperatuur buiten de auto. De sneeuwvlok wordt weergegeven wanneer de buitentemperatuur laag is.
	De microfoon luistert	De microfoon van de auto is actief en neemt op.
	De microfoon luistert niet	De microfoon van de auto neemt niet op.
	Nieuw bericht	Er staat een nieuw bericht in het berichtencentrum.
	Draadloos laden actief	Er wordt een apparaat met de draadloze lader opgeladen.
	Bluetooth verbonden	Bluetooth is ingeschakeld en er is een apparaat met de auto verbonden.
	Locatie	Je locatie wordt gedeeld.
	Wifisignaal	Wifi is ingeschakeld en actief. Het aantal streepjes geeft de signaalsterkte aan. Als er geen streepjes worden weergegeven, is er een wifiverbinding actief, maar is er geen signaal.
	Mobiel-internetsignaal	Mobiel internet is actief en wordt door de auto gebruikt. Het aantal streepjes geeft de signaalsterkte aan.
	5G-internet	Er is een 5G-internetverbinding actief.

## 3.1.1.3. Toetsenbord

De inhoud van deze handleiding geeft de status van de gebruikershandleiding weer op het moment van drukken en is mogelijk niet volledig geldig in toekomstige gevallen. Raadpleeg voor meer informatie de eerste pagina voor de volledige disclaimer.

Het toetsenbord op het display wordt weergegeven als je tekst of cijfers moet invoeren. Je kunt veel functies ervan in de instellingen aanpassen.

Je kunt het toetsenbord op het scherm gebruiken om tekst of cijfers in te voeren. Bijvoorbeeld als je in de navigatie-app naar een bestemming zoekt of het wachtwoord voor een wifinetwerk moet invoeren.

De indeling van het toetsenbord kan wisselen afhankelijk van het type invoerveld waarin je typt.

Het toetsenbord ondersteunt een aantal alternatieve methoden voor het invoeren van tekst. Voorbeelden daarvan zijn:

- Typen door swipen
- Spraak naar tekst
- Met de hand schrijven



Tip

Je kunt andere toetsenborden downloaden in de app-store in de app-bibliotheek.



### 3.1.1.3.1. De taal van het toetsenbord wijzigen

Je kunt de taal van het toetsenbord op het display op het toetsenbord zelf aanpassen.

Verander de taal van het toetsenbord als je tekst in een andere taal wilt typen. Dat is bijvoorbeeld handig als je in het buitenland rijdt en een bestemming of adres in de plaatselijke taal wilt zoeken.

#### **N.b.**

Als je de taal van het toetsenbord wilt veranderen, moeten er meerdere talen beschikbaar zijn voor het toetsenbord. Als er slechts één taal beschikbaar is, wordt het taalsymbool niet op het toetsenbord weergegeven.

#### De taal veranderen in de volgende beschikbare taal

- 1 Druk op het taalsymbool  onderaan het toetsenbord.
  - > De taal van het toetsenbord verandert naar de volgende taal in de lijst met beschikbare talen.

#### De taal naar een andere beschikbare taal veranderen

- 2 Houd het taalsymbool  onderaan het toetsenbord ingedrukt.
  - > Er wordt een lijst met beschikbare talen geopend.
- 3 Selecteer de taal die je wilt gebruiken.
  - > De taal van het toetsenbord verandert naar de taal die je hebt geselecteerd.

---

### 3.1.1.3.2. Talen voor het toetsenbord toevoegen en verwijderen

Je kunt talen voor het toetsenbord in de instellingen toevoegen en verwijderen.

Je kunt talen toevoegen aan het toetsenbord op het scherm van het display als je een taal wilt gebruiken die nog niet beschikbaar is. Je kunt talen ook van het toetsenbord verwijderen als je die niet meer nodig hebt.

- 1 Druk op het autosymbool  in de onderste balk en ga naar **Instellingen**.
- 2 Ga naar **Systeem** → **Taal en invoer** → **Keyboard**.
- 3 Kies het toetsenbord dat je wilt veranderen.
- 4 Selecteer **Talen**.

#### Een taal toevoegen

De inhoud van deze handleiding geeft de status van de gebruikershandleiding weer op het moment van drukken en is mogelijk niet volledig geldig in toekomstige gevallen. Raadpleeg voor meer informatie de eerste pagina voor de volledige disclaimer.

5 Druk op het symbool voor toevoegen  boven de beschikbare talen en zoek de gewenste taal.

6 Selecteer de taal die je wilt toevoegen en druk dan op het downloadsymbool .

➤ De taal wordt toegevoegd aan de lijst met beschikbare talen voor het toetsenbord.

#### Een taal verwijderen

7 Druk op het bewerkingssymbool  boven de lijst met beschikbare talen.

8 Selecteer de taal die je uit de lijst met beschikbare talen wilt verwijderen en druk op het prullenbaksymbool .

➤ De taal wordt verwijderd uit de lijst met beschikbare talen voor het toetsenbord.

---

## 3.1.2. Bestuurdersinformatiegebied van het display

Het bestuurdersinformatiegebied van het display toont informatie over je rijgedrag en over de auto.



Het bestuurdersinformatiegebied is niet aanraakgevoelig, dus het heeft geen aanraakscherm. Je kunt het bestuurdersinformatiegebied bedienen met de knoppen op het stuurwiel.

Voorbeelden van informatie die in het bestuurdersinformatiegebied kan worden getoond:

- Waarschuwings- en indicatiesymbolen
- Snelheid
- Informatie over verkeersborden
- Meldingen
- Accumeter
- Energiemeter

### Weergavestanden van het bestuurdersinformatiegebied

Onder het rijden kun je uit twee standen kiezen: Calm en Surround. Als de functie voor het kiezen van de weergavemodus aan de aanpasbare knop  op het stuurwiel is toegewezen, kun je de weergavemodus met die knop wijzigen. In een apart deel van de handleiding lees je meer over de aanpasbare knop op het stuurwiel.

**Calm** Er wordt belangrijke informatie weergegeven, zoals snelheid, accuniveau en actieradius, en waarschuwings- en indicatiesymbolen.

**Surround** In deze weergave zie je een beeld van je auto, je positie op de weg en andere voertuigen. Ook de belangrijke informatie uit de Calm-weergave is zichtbaar.

#### **Belangrijk**

##### De modus Surround gebruiken

De modus Surround kan niet volledig weergeven wat er op de weg om je heen gebeurt, dus vertrouw er niet op tijdens het rijden.

## 3.1.2.1. Waarschuwings- en indicatiesymbolen

De symbolen op het bestuurdersinformatiegebied geven de status van de verschillende systemen in de auto aan. Sommige symbolen geven aan of een systeem actief is en goed werkt, en andere symbolen waarschuwen voor belangrijke informatie of waargenomen storingen.

### Types en kleuren van symbolen

Sommige symbolen zijn waarschuwingen waarmee je meteen wat moet doen, terwijl andere symbolen de huidige status van bepaalde functies aangeven. De kleur van het symbool geeft grofweg aan hoe belangrijk het symbool is. Rode symbolen zijn het meest kritisch, terwijl oranje symbolen voor minder dringende waarschuwingen worden gebruikt. Symbolen in andere kleuren geven meestal statusinformatie over de functies van de auto aan.



Tip

Zoek de betekenis op van symbolen die je niet kent. Veel symbolen worden weergegeven met een melding met meer informatie.



Waarschuwing remsysteem

Er is een storing in het remsysteem waargenomen. Neem onmiddellijk contact op met een erkende Volvo-werkplaats.



Waarschuwing parkeerrem

Continu branden betekent dat de parkeerrem is ingeschakeld. Knipperen betekent een storing in de parkeerrem.



Waarschuwing lage accuspanning

De accuspanning van de auto is laag. Laad de accu zo snel mogelijk op.



Waarschuwing voor storing vermogensysteem

Er is een storing in het vermogenssysteem van de auto waargenomen. Neem onmiddellijk contact op met een erkende Volvo-werkplaats.



De veiligheidsgordel moet nog worden vastgemaakt

Iemand in de auto draagt de veiligheidsgordel niet.



Waarschuwing voor storing in airbag

Er is een storing in de airbags waargenomen.



Laadkabel aangesloten

De laadkabel is nog op de auto aangesloten.



Storing in de stuurbekrachtiging

Het stuurbekrachtigingssysteem werkt niet meer door een storing. Stop met rijden zodra dat veilig kan.



Waarschuwing Driver Alert

Knipperen betekent dat de functie Driver Alert detecteert dat je moe bent en zo snel mogelijk een pauze moet nemen. Continu branden betekent dat er een storing in het Driver Alert System is waargenomen.



Waarschuwing autostatus

Er is minstens één melding van kritisch niveau in de weergave voor de autostatus. Ga naar de weergave voor de autostatus om te zien wat het probleem is en los dit zo snel mogelijk op.



Waarschuwing ontwijkende manoeuvre

Het stuur reageert tijdelijk feller tijdens een ontwijkende manoeuvre.





















Storing in automatische remmen achter

Er is een storing in de automatische rem achter.



Fout kunstmatig geluid aan de buitenkant

Er is een probleem met het kunstmatige geluid aan de buitenkant.

	Storing in radarsysteem achter	Er is een storing in het radarsysteem achter. Als het symbool knippert, is er een kalibratiestoring.
	Storing in het detectiesysteem voor aanrijdingen van achteren	Er is een probleem met het systeem voor het voorkomen van aanrijdingen aan de achterzijde van de auto.
	Storing in hulpfunctie voor op rijstrook blijven rijden	Er is een probleem met de functie voor het in de rijstrook blijven rijden van de auto.
	Storing in ruitenwissers voorruit	Er is een storing waargenomen in de ruitenwissers van de voorruit.
	Waarschuwing remsysteem	Er is een storing in het remsysteem waargenomen.
	Waarschuwing ABS-systeem	Het ABS-systeem is uitgeschakeld. De wrijvingsremmen werken nog, maar zonder ABS.
	Waarschuwing voor systeem voor het voorkomen van een frontale aanrijding	Er is een probleem met het systeem voor het voorkomen van aanrijdingen aan de voorzijde van de auto.
	Waarschuwing bandenspanning	Continu branden betekent een lage bandenspanning. Bij een systeemstoring knippert het symbool kort en gaat dan vast branden.
	Waarschuwing Elektronische stabiliteitsregeling	Continu branden betekent dat er een probleem met de elektronische stabiliteitsregeling is. Knipperen betekent dat de Elektronische stabiliteitsregeling ingrijpt.
	Elektronische stabiliteitsregeling uit	Elektronische stabiliteitsregeling is uitgeschakeld.
	Waarschuwing verminderde prestaties	De prestaties van de auto worden beperkt.
	Mistachterlicht	Het mistachterlicht is ingeschakeld.
	Beperking Driver Alert System	Het beeld van de bewakingscamera voor de bestuurder wordt belemmerd.
	Storing in stuurbevestiging	Er is een storing in het stuurbevestigingssysteem. Het stuurbevestigingssysteem werkt beperkt.
	Waarschuwing autostatus	Er is een belangrijke melding over de autostatus. Ga naar de weergave voor de autostatus om te zien wat het probleem is en los dit zo snel mogelijk op.
	Waarschuwing Hill Descent Control	Er is een probleem met de functie Hill Descent Control; deze functie kan nu niet worden gebruikt.
	Hulpfunctie voor op rijstrook blijven rijden uit	De hulpfunctie voor op de rijstrook blijven rijden is uitgeschakeld en de auto helpt je niet om in je huidige rijstrook te blijven rijden.
	Storing in handmatig nivelleren	Er is een probleem met het handmatig nivelleren van de koplampen.
	Storing in parkeerlichten	Er is een probleem met de parkeerlichten.
	Storing in passeerlicht	Er is een probleem met het passeerlicht.
	Storing in automatisch grootlicht	Er is een probleem met het automatische grootlicht.
	Storing in handmatig grootlicht	Er is een probleem met het handmatige grootlicht.

	Automatisch grootlicht aan	Het automatische grootlicht is aan.
	Handmatig grootlicht	Het handmatige grootlicht is aan.
	Richtingaanwijzer links	De richtingaanwijzer links is actief en geeft een bocht naar links aan. Bij een storing in de richtingaanwijzer knippert het symbool twee keer snel.
	Richtingaanwijzer rechts	De richtingaanwijzer rechts is actief en geeft een bocht naar rechts aan. Bij een storing in de richtingaanwijzer knippert het symbool twee keer snel.
	Parkeerlichten	De parkeerlichten zijn ingeschakeld.
	Passeerlicht is actief	Het passeerlicht is ingeschakeld.
	Automatisch vasthouden is actief	De functie voor het automatisch vasthouden van de remmen is actief. De auto remt automatisch als de auto stilstaat.
	Hill Descent Control is actief	De functie Hill Descent Control is actief en werkt.
	Radarsysteem achter actief en in werking	Het radarsysteem achter is actief en werkt normaal.
	Klaar	Het symbool voor klaar om te rijden wordt weergegeven als je de auto in een rijstand zet. Het verdwijnt wanneer de auto sneller dan stapvoets rijdt. Het wordt opnieuw weergegeven als de auto langzamer dan een bepaalde drempelwaarde gaat rijden.
	Automatisch grootlicht ingeschakeld	Het automatische grootlicht is ingeschakeld en kan worden gebruikt.
	Regensensor	De regensensor is actief en de ruitenwissers van de voorruit staan in de automatische stand.
	Driver Alert	De functie Driver Alert constateert dat je moe bent en dat je een pauze moet nemen.
	Trekhaak ontgrendeld	De trekhaak is ontgrendeld.
	Hill Descent Control ingeschakeld	De functie Hill Descent Control is ingeschakeld, maar nu niet actief.
	Probleem met aanhangwagen	Er is een probleem met de aanhangwagen.
	Storing in verlichting aanhangwagen	Er is een storing in de verlichting van de aanhangwagen geconstateerd tijdens het controleren van de verlichting.

<sup>[1]</sup> Afhankelijk van het huidige thema van de auto kan dit symbool een andere kleur hebben.

## 3.1.2.2. Accumeter

Op de accumeter zie je wat je laadniveau is plus de bijbehorende geschatte actieradius.



380 km  80%

De accumeter staat altijd op het display met de bestuurdersinformatie. De kleur van het accupictogram verandert naarmate het resterende accuvermogen afneemt.

### Resterende accucapaciteit

Het accupcentage geeft aan hoeveel lading de accu van je auto nog heeft. De actieradius vertelt je hoe ver je nog kunt rijden met je huidige acculading.

 **N.b.**

Rijstijl en externe factoren, zoals de buitentemperatuur en langdurig met hoge snelheid rijden, kunnen uiteenlopende effecten hebben op de geschatte actieradius.

---

## 3.1.3. Systeeminstellingen

Je kunt de systeeminstellingen zo wijzigen, dat informatie op een manier wordt getoond die bij jou past.

Systeeminstellingen die je kunt wijzigen zijn onder meer:

- Systeemtaal
- Datum en tijd
- Meeteenheden
- Talen toetsenbord

---

### 3.1.3.1. Datum en tijd wijzigen

In de instellingen kun je handmatig de datum, de tijd en de lokale tijdzone wijzigen.

Standaard gebruikt je auto informatie van het internet om tijd, datum en plaatselijke tijdzone te wijzigen. Via de instellingen kun je dat ook zelf doen, net als de tijdnotatie.

- 1 Druk op het autosymbool  in de onderste balk en ga naar **Instellingen**.
  - 2 Ga naar **Systeem** → **Datum en tijd**.
  - 3 Als **Automatische datum en tijd** en **Automatische tijdzone** zijn ingeschakeld, moet je ze uitschakelen.
  - 4 Selecteer je gewenste instelling en breng eventueel wijzigingen aan.
- De wijzigingen worden op het display getoond.  
Als je de tijdinstelling hebt gewijzigd, past de klok op de statusbalk zich aan.

 **Tip**

Om de tijdnotatie te wijzigen, zet je de 24-uursnotatie aan of de 12-uursnotatie uit.

## 3.1.3.2. Systeeltaal wijzigen

De taal van het autosysteem kun je wijzigen via instellingen.

Als je een andere taal voor het systeem van je auto wilt instellen, moet je de systeeltaal aanpassen.

 **Belangrijk**

Kies altijd een systeeltaal die je volledig begrijpt. De auto stuurt je veiligheidskritische informatie en meldingen via berichten, dus het is van levensbelang dat je die begrijpt.

- 1 Druk op het autosymbool  in de onderste balk en ga naar **Instellingen**.
  - 2 Ga naar **Systeem** → **Taal en invoer** → **Language**.
  - 3 Kies de taal die je wilt gebruiken.
- De nieuwe taal verschijnt op het display.



### 3.1.3.3. Systeemeenheden wijzigen

Je kunt de maateenheden, bijvoorbeeld voor snelheid en afstand, in de instellingen wijzigen.



Tip

In het buitenland kan het handig zijn om de meeteenheden van de auto aan die van het land aan te passen. Dat is vooral handig als verkeersborden afstanden en snelheden aangeven in andere eenheden dan die in je auto.

- 1 Druk op het autosymbool  in de onderste balk en ga naar **Instellingen**.
  - 2 Ga naar **Systeem** → **Eenheden**.
  - 3 Kies de meeteenheden die je in je auto wilt zien.
- > De auto laat vanaf nu de eenheden zien in het nieuwe formaat.



---

### 3.1.4. Het display opnieuw opstarten

Je kunt het display opnieuw opstarten met de specifieke knoppen op het stuurwiel.

Bij problemen met het display, bijvoorbeeld als het display vastloopt of de auto geen verbinding met internet kan maken, kun je proberen om het opnieuw op te starten.

Als je het display opnieuw wilt opstarten, moet je auto stilstaan en moet de parkeerrem zijn ingeschakeld.

- 1 Houd tegelijkertijd de knoppen voor ingestelde snelheid verlagen  en volume verlagen  op het stuurwiel ingedrukt totdat het display verandert.
- > Het display wordt opnieuw opgestart.

---

## 3.2. Telefoon

Verbind je telefoon via Bluetooth met je auto, zodat je die ook onderweg kunt gebruiken. Wanneer je niet in de auto zit, kun je de handleiding op je telefoon lezen of bepaalde functies van de auto op afstand via de mobiele app op je telefoon gebruiken.

### Je telefoon met je auto verbinden

De inhoud van deze handleiding geeft de status van de gebruikershandleiding weer op het moment van drukken en is mogelijk niet volledig geldig in toekomstige gevallen. Raadpleeg voor meer informatie de eerste pagina voor de volledige disclaimer.

Als je je telefoon koppelt aan je auto via Bluetooth, dan kun je die gebruiken via de interface van je auto. Je kunt dan ook media rechtstreeks van je telefoon naar je auto streamen en de internetverbinding delen.

Gebruik spraakbesturing of het middendispley om contactpersonen te zoeken, telefoongesprekken te voeren of berichten te beantwoorden zonder je telefoon aan te raken.

## Andere toepassingen voor je telefoon

Je telefoon gebruiken voor je auto kan ook als je niet in de auto zit. Download de mobiele app zodat je op afstand bepaalde functies van de auto kunt gebruiken of iets kunt opzoeken in de gebruikershandleiding wanneer je niet in de auto zit.

---

### 3.2.1. Je telefoon met de auto verbinden

Verbind je telefoon met de auto via Bluetooth om je telefoon via de interface van de auto te gebruiken.

Bluetooth moet zijn ingeschakeld op zowel de auto als je telefoon, anders kunnen ze niet worden gekoppeld. Je kunt Bluetooth inschakelen in de instellingen. Zorg ervoor dat je telefoon kan worden gevonden, anders kunnen de auto en je telefoon niet worden gekoppeld.

- 1 Druk op het autosymbool  in de onderste balk en ga naar **Instellingen**.
  - 2 Ga naar **Connectiviteit** → **Bluetooth**.
  - 3 Selecteer **Toevoegen** om met koppelen te beginnen.
  - 4 Kies het apparaat dat je met de auto wilt koppelen uit de lijst met beschikbare apparaten.
  - 5 Controleer of de bevestigingscode op het display overeenkomt met de code op je telefoon.
  - 6 Selecteer de gewenste diensten en druk dan op **Opslaan**.
  - 7 Geef de auto in de Bluetooth-instellingen van je telefoon en via het display toestemming voor toegang tot je telefoon.<sup>[1]</sup>
- Je telefoon is nu met de auto verbonden. De telefoon maakt de volgende keer automatisch verbinding, mits Bluetooth op je telefoon is ingeschakeld.

#### **N.b.**

Er kunnen meerdere telefoons aan de auto worden gekoppeld, maar er kan slechts een telefoon per keer verbinding met de auto maken. Als je de actieve telefoon wilt veranderen, selecteer de telefoon dan uit de lijst met gekoppelde apparaten of voeg een nieuw apparaat toe.

<sup>[1]</sup> Je telefoon kan nog altijd verbinding met de auto maken, ook als je geen toegang tot je contactpersonen geeft, maar dan kun je mogelijk niet alle functies gebruiken.

## 3.2.2. Je telefoon in de auto gebruiken

Je kunt je telefoon via het display en de spraakbesturing gebruiken.

### **Belangrijk**

Houd je aan alle wet- en regelgeving over het gebruik van mobiele telefoons onder het rijden.

### **N.b.**





Je moet je telefoon via Bluetooth met je auto verbinden en toestemming geven om deze functies te gebruiken.

## Bellen

Je kunt in de auto op verschillende manieren iemand bellen of een oproep aannemen. Je kunt het volgende doen:

- inkomende oproepen op het display accepteren en weigeren
- je kunt iemand onder het rijden bellen door de digitale assistent te vragen om dat voor jou te doen
- gebruik de telefoonapp in de auto via het display om contactpersonen te bellen of een nummer in te voeren met het toetsenbord op het scherm.

Wanneer je bezig bent met bellen, wordt dat op het display weergegeven. Als je de telefoonapp tijdens een gesprek in de auto opent, kun je het volgende:

- het geluid van je microfoon dempen en weer aanzetten 
- de geluidsingang en -uitgang wijzigen, bijvoorbeeld via de auto of via de microfoon en luidsprekers van je mobiele telefoon 
- het gesprek beëindigen 
- het toetsenbord gebruiken om cijfers in te voeren, bijvoorbeeld als je wordt gevraagd om een optie in een menu te selecteren .

Als je tijdens een gesprek een tweede oproep ontvangt en de tweede oproep aanneemt, dan wordt het eerste gesprek automatisch in de wacht gezet. Maar je kunt tussen twee gesprekken schakelen .

## Berichten

Je kunt met de spraakbesturing en de digitale assistent berichten schrijven en versturen <sup>[1]</sup>. Als je een tekstbericht ontvangt, zie je een melding op het display met de volgende opties:

- **Play** om het bericht hardop door de digitale assistent te laten lezen.
- **Mute** om geen meldingen over nieuwe berichten van dit specifieke gesprek te ontvangen zolang je in de auto zit.

Je kunt de melding ook negeren en later in het berichtencentrum bekijken.

## Je contactpersonen bekijken en doorzoeken

De inhoud van deze handleiding geeft de status van de gebruikershandleiding weer op het moment van drukken en is mogelijk niet volledig geldig in toekomstige gevallen. Raadpleeg voor meer informatie de eerste pagina voor de volledige disclaimer.

Gebruik de telefoonapp in de auto om naar een specifieke contactpersoon te zoeken:

- op het zoeksymbool  drukken
- naar het tabblad met contactpersonen gaan en de naam invoeren
- naar het tabblad met cijferstoetsenbord gaan en het nummer invoeren.

Je kunt ook de digitale assistent vragen om de contactpersoon te zoeken.

<sup>[1]</sup> Alleen van toepassing op Android-telefoons of telefoons met iOS 13 of later.

---

### 3.2.3. Wisselen tussen gekoppelde telefoons

In de instellingen kun je veranderen welke met Bluetooth gekoppelde telefoon verbinding met de auto maakt,

De auto kan met meerdere telefoons verbinding maken en meerdere telefoons onthouden, maar slechts één telefoon kan tegelijkertijd met de auto verbonden zijn.

Als je de Bluetooth-verbinding voor een nieuw apparaat wilt gebruiken, moet je dit apparaat eerst aan de auto koppelen. Dat kan in de instellingen.

Voordat je overschakelt naar een andere gekoppelde telefoon, moet je ervoor zorgen dat Bluetooth is ingeschakeld op het apparaat dat je wilt gebruiken.

- 1 Druk op het autosymbool  in de onderste balk en ga naar **Instellingen**.
  - 2 Ga naar **Connectiviteit** → **Bluetooth** → **Opgeslagen apparaten**.
  - 3 Druk op de naam van de telefoon waarmee je verbinding wilt maken.
- Als het verbinden is gelukt, wordt de naam van de telefoon bovenaan de lijst met opgeslagen apparaten weergegeven.

Als je het apparaat dat je wilt gebruiken niet ziet in de lijst met opgeslagen apparaten, koppel het dan opnieuw met de auto.

---

### 3.2.4. Apple CarPlay

Activeer Apple CarPlay om je iPhone draadloos via de auto te gebruiken.

Apple CarPlay is een andere manier om je iPhone via de interface van de auto te gebruiken. Je kunt bepaalde communicatie-, navigatie- en media-apps op je iPhone gebruiken via het hoofdgedeelte van het display en via de spraakbesturing.

### **Belangrijk**

#### Plaatselijke wet- en regelgeving

Houd je aan alle wet- en regelgeving over het gebruik van mobiele telefoons onder het rijden.

#### CarPlay-content

Volvo is niet verantwoordelijk voor de inhoud die beschikbaar is in Apple CarPlay.

### **N.b.**

#### Compatibiliteit met telefoons en ondersteunde apps

Apple CarPlay werkt alleen met iPhones, maar niet met alle iPhone-modellen. Als je wilt weten of je iPhone compatibel is of als je meer wilt weten over welke apps worden ondersteund, ga je naar de website van Apple

[www.apple.com/ios/carplay](https://www.apple.com/ios/carplay). [<https://www.apple.com/ios/carplay>]

### **Tip**

Houd je iPhone en apps bijgewerkt tot de nieuwste versies.

## Je iPhone met de auto verbinden en CarPlay starten

Verbind je iPhone via Bluetooth met de auto en activeer Apple CarPlay. Als je CarPlay voor het eerst hebt ingesteld, start CarPlay automatisch wanneer je je telefoon daarna weer via Bluetooth verbindt.

## CarPlay-weergave

Je krijgt toegang tot de CarPlay-weergave door de CarPlay-app in de appbibliotheek te openen. Als het CarPlay-symbool  in de contextuele balk wordt weergegeven, kun je de weergave ook openen door op dit symbool te drukken.

Na het activeren wordt de CarPlay-weergave op het volledige hoofdgedeelte van het display weergegeven. Maar de onderste balk, de contextuele balk en de statusbalk zijn altijd zichtbaar voor als je terug naar het eigen systeem van de auto wilt gaan.

## Navigatie met CarPlay

Je kunt navigatie-apps op je iPhone gebruiken via Apple CarPlay. Als je een navigatieroute via CarPlay start, kun je de aanwijzingen in de CarPlay-weergave op het display zien.

## Siri gebruiken

Als je Siri in plaats van de ingebouwde digitale assistent van de auto wilt gebruiken, moet je de knop voor spraakbesturing  op het stuurwiel ingedrukt houden terwijl CarPlay actief is.

Je kunt Siri gebruiken om berichten voor te lezen, te schrijven en te versturen. Siri leest en schrijft berichten in de taal die in de Siri-instellingen op je iPhone is geselecteerd. Als je een bericht via Siri schrijft, zie je je bericht niet op het display van de auto, maar wordt het wel op je iPhone weergegeven.

---

## 3.2.4.1. Je iPhone met Apple CarPlay verbinden

Verbind je iPhone via Bluetooth met de auto om Apple CarPlay te gebruiken.

Bluetooth moet zijn ingeschakeld op zowel de auto als je telefoon, anders kunnen ze niet worden gekoppeld. Je kunt Bluetooth inschakelen in de instellingen. Zorg ervoor dat je telefoon kan worden gevonden, anders kunnen de auto en je telefoon niet worden gekoppeld.

Als je CarPlay wilt gebruiken, moet je Siri op je iPhone activeren en heb je een actieve internetverbinding nodig. Je moet de wifi van de auto uitschakelen, omdat CarPlay niet samen met de wifiverbinding actief kan zijn.

- 1 Druk op het autosymbool  op de onderste balk en ga naar **Instellingen**.
  - 2 Ga naar **Connectiviteit** → **Bluetooth** → **Nieuw apparaat toevoegen**.
  - 3 Druk op **Toevoegen** om te zoeken naar je iPhone.
  - 4 Selecteer je iPhone uit de lijst met gedetecteerde apparaten.
  - 5 Controleer of de bevestigingscode op het display overeenkomt met de code op je telefoon.
  - 6 Geef op je iPhone toestemming om CarPlay te gebruiken.
  - 7 Lees de algemene voorwaarden voor CarPlay op het display van de auto en accepteer de voorwaarden.
- Je iPhone maakt verbinding met CarPlay en de CarPlay-weergave wordt op het display geopend. Er wordt ook een CarPlay-symbool  op de statusbalk weergegeven om aan te geven dat CarPlay actief is.

CarPlay start automatisch de volgende keer dat je via Bluetooth verbinding met je iPhone maakt.



Tip

Je kunt de verbinding met CarPlay verbreken, maar je iPhone verbonden met de auto houden door op het symbool voor CarPlay  naast de naam van het apparaat in de Bluetooth-instellingen van de auto te drukken.

---

## 3.3. Geluid en media

Luister naar muziek en media via de geluidsinstallatie van je auto. Je kunt het geluid in de instellingen aanpassen.

### Geluidsinstellingen

In de geluidsinstellingen kun je diverse geluidsopties wijzigen en aanpassen.

## Radio en mediaspelers

Je kunt naar live radio luisteren via de geïnstalleerde radio-app en media streamen van je telefoon naar de auto via de Bluetooth-mediaspeler.



Tip

In de appstore van de auto vind je andere media-apps.

## Het afspelen van media regelen

Je kunt media op verschillende manieren afspelen:

- met de bedieningselementen voor media op het display
- met de knoppen op het stuurwiel
- spraakbesturing.

### 3.3.1. Radio

Gebruik de geïnstalleerde radio-app om in de auto naar de radio te luisteren.

#### DAB- en FM-radiozenders koppelen

Je kunt DAB en FM koppelen, zodat de auto automatisch de zender met de sterkste frequentie selecteert uit de DAB- of FM-zenders van gekoppelde zenders. Deze functie is ingeschakeld als je de auto in ontvangst neemt, maar je kunt dit in de instellingen van de radio-app uitschakelen.

#### Radioberichten

Als je naar de radio luistert, kun je berichten horen die de radio-uitzending onderbreken. Dit kunnen alarmen, waarschuwingen, het nieuws of verkeersberichten zijn, en ze worden samen met een melding op het display gegeven. Je kunt deze berichten uitschakelen en naar de radio blijven luisteren door de melding weg te drukken.

In de radio-instellingen kun je kiezen welke radioberichten je te horen krijgt. Druk op het symbool voor instellingen  bovenin de radio-app en schakel de berichten in of uit. Standaard zijn alarmberichten ingeschakeld, maar waarschuwingen, het nieuws en verkeersberichten zijn uitgeschakeld.

#### Favoriete radiozenders

Je kunt radiozenders aan je favorietenlijst toevoegen, zodat je ze snel kunt selecteren.





Tip

In de App-store kun je andere radio-apps vinden en downloaden.

### 3.3.1.1. Favoriete radiozenders toevoegen

In de radio-app kun je radiozenders toevoegen aan je lijst met favorieten.

Zet de zenders waar je vaak naar luistert in je favorieten, zodat je er sneller bij kunt. Je kunt maximaal 50 radiozenders aan de lijst toevoegen.

- 1 Druk op het symbool van de app-bibliotheek  op de onderste balk en open de radio-app.
  - 2 Zoek de zender die je als favoriet wilt toevoegen in de beschikbare radiozenders.
  - 3 Druk op de  rechts van de naam van de zender.
- Het stersymbool van de zender verandert en de radiozender verschijnt in de favorietenlijst.



Wil je een station weer uit je favorieten verwijderen, dan hoef je alleen maar op de ster naast de naam te drukken.

---

### 3.3.1.2. DAB- en FM-zenders koppelen

U kunt het koppelen van DAB- en FM-zenders in de instellingen in de radio-app in- en uitschakelen.

Als een FM-zender een bijbehorende DAB-zender heeft, en omgekeerd, kunnen ze in de radio app vaak worden gekoppeld. Dankzij die koppeling kan de auto automatisch schakelen tussen de DAB- en FM-zenders en de bron met de beste ontvangst aanzetten.

- 1 Druk op het symbool van de app-bibliotheek  op de onderste balk en open de radio-app.
  - 2 Druk op het instellingen-symbool  om naar de radio-instellingen te gaan.
  - 3 Zet DAB- en FM-koppeling aan of uit.
- Als de koppeling aan staat, toont de radio-app één tab met alle radiozenders. Alle gekoppelde zenders op die lijst hebben het koppelsymbool  onder hun naam.  
Als de koppeling uit staat, toont de radio een aparte tab met DAB-zenders en een aparte tab met FM-zenders. Onder de naam van de zenders staat geen koppel-symbool.

 **N.b.**

Het is niet altijd mogelijk bij elkaar horende DAB- en FM-zenders te koppelen, dus deze worden dan als aparte zenders weergegeven.



---

## 3.3.2. Geluidsinstellingen

Je kunt diverse geluidsopties in de instellingen veranderen en aanpassen.

De weergave met geluidsinstellingen heeft twee tabbladen: Audio en Volume.

### Tabblad Audio

<b>Geluidsfocus</b>	Je kunt uit drie instellingen voor de geluidsfocus kiezen: alles, bestuurder, achter. Alles is de standaardinstelling, die het geluid niet in een specifieke richting laat horen. Het geeft een neutrale geluidsfocus waarbij de inzittenden op de voorstoelen en op de achterbank dezelfde geluidservaring hebben. De instelling Bestuurder richt het geluid naar de bestuurder, terwijl de instelling Achter het geluid naar de achterbank richt.
<b>QuantumLogic-surround</b>	QuantumLogic-surround geeft een surround geluidservaring. Je kunt QuantumLogic-surround instellen op laag, medium of hoog, of uitschakelen.
<b>Equaliser</b>	Open de equaliserinstellingen op het tabblad Audio door op Equalizer te drukken. Je kunt de toon van het geluid in de auto wijzigen met de zes instelniveaus en de subwoofer aanpassen. Je kunt ook uit vier EQ-instellingen kiezen: Dynamisch, Zacht, Spraak en Aangepast. Als je Aangepast hebt geselecteerd, kun je de waarden van de equaliser weer op 0 instellen door op Reset inst. te drukken.

### Tabblad Volume

Op dit tabblad kun je het volume voor het volgende aanpassen:

- Media
- Beltoon
- Oproep
- Spraakassistent
- Navigatie
- Meldingen
- Parkeerhulp

De instelling voor geluidscompensatie past automatisch het geluidsvolume in de auto aan op basis van het geluid buiten de auto. Je kunt de compensatieniveaus laag, medium en hoog kiezen of de functie in- en uitschakelen.

Je kunt de aanraakgeluiden van het display ook op dit tabblad in- en uitschakelen.

---

## 3.3.3. Mediaplayers

In je auto is al een mediaspeler geïnstalleerd. Je kunt andere media-apps downloaden via Google Play in de appbibliotheek.

In je auto is een Bluetooth-mediaspeler in de appbibliotheek geïnstalleerd.

Gebruik de Bluetooth-mediaspeler van een met Bluetooth verbonden apparaat rechtstreeks met de auto.

## 3.4. In-car apps

Alle apps van de auto vind je in de app-bibliotheek.

Voor toegang tot de app-bibliotheek druk je op het bijbehorende symbool op de onderste balk.



Symbool app-bibliotheek

De apps staan in chronologische volgorde. Bovenaan staat de app die het eerst is geïnstalleerd, onderaan de meest recent geïnstalleerde app.

Sommige apps zijn al geïnstalleerd, zoals Bluetooth-media, Google Maps en Google Assistant. Via Google Play kun je nieuwe apps downloaden, die je vervolgens via de app-bibliotheek kunt openen.

---

### 3.4.1. Apps downloaden

Download meer apps naar je auto via de appstore in de app-bibliotheek.

Je auto heeft een aantal vooraf geïnstalleerde apps, maar in de appstore staan er nog veel meer die je kunt downloaden.

- 1 Druk op het symbool van de app-bibliotheek  op de onderste balk.
  - 2 Druk op **Meer apps** om naar de App Store te gaan.
  - 3 Zoek de app die je wilt downloaden.
  - 4 Download en installeer de gewenste app.
- Als de app is gedownload en geïnstalleerd, wordt deze in de appbibliotheek weergegeven.

---

### 3.4.2. Apps verwijderen

Apps die je niet meer wilt of nodig hebt kun je verwijderen in de app-bibliotheek.

 **N.b.**

Vooraf geïnstalleerde apps, zoals telefoon en radio, kun je niet verwijderen.

- 1 Druk op het symbool van de app-bibliotheek  op de onderste balk.
  - 2 Zoek de app die je wilt verwijderen en houd de app dan net zolang ingedrukt totdat er een menu wordt weergegeven.
  - 3 Selecteer **Verwijderen** in het menu.
  - 4 Druk op **OK** om de app te verwijderen.
- De app is nu verwijderd en staat niet meer in de appbibliotheek.

---

## 3.5. Verbinding en software

Laat je auto verbinding maken met internet zodat je alles uit je auto kunt halen en over-the-air software-updates kunt ontvangen.

### Internetverbinding

Laat je auto via wifi of via het ingebouwde mobiele netwerk van de auto verbinding met internet maken.

### Software-updates

Over-the-air updates zorgen ervoor dat de software van je auto tot de nieuwste versie wordt bijgewerkt.

---

## 3.5.1. Internetverbinding

Als je auto verbinding met internet maakt, kun je meer functies en over-the-air software-updates gebruiken.

Je kunt je auto op verschillende manieren verbinden met het internet. Wanneer je auto op meerdere manieren verbinding met internet kan maken, zet je auto ze op volgorde van prioriteit:

- Wifi-netwerk
- Mobiel netwerk

### Wifi

Om toegang te krijgen tot het internet, kun je de auto verbinden met een wifinetwerk. Zodra je binnen bereik bent, maakt je auto dan automatisch verbinding met het netwerk.

### Mobiel netwerk

De auto heeft een ingebouwd modem voor verbinding met een mobiel netwerk. Als de auto een actief mobiel abonnement heeft en de auto in een gebied met netwerkdekking is, kan de auto verbinding met internet maken. Neem contact op met een erkende Volvo-werkplaats voor meer informatie over mobiele verbindingdiensten voor jouw auto.

De auto ondersteunt mobiele netwerken tot en met 5G. De beschikbare snelheid van het mobiele netwerk is afhankelijk van de simkaart die in je auto is geïnstalleerd.

 **N.b.**

Voorwaarden en beperkingen met betrekking tot mobiele netwerkconnectiviteit

- De auto moet zich in een gebied bevinden waar het mobiele netwerk ontvangst heeft.
- Mobiele connectiviteitsdiensten moeten actief zijn in de regio waar de auto zich bevindt.
- Obstakels als gebouwen, heuvels en bergen kunnen het signaal van het mobiele netwerk verzwakken of blokkeren.

## Instellingen voor de internetverbinding

Je vindt de verbindinginstellingen op het display.

### 3.5.1.1. Verbinding maken met het internet via wifi

Verbind je auto met een wifinetwerk voor toegang tot internet.

- 1 Druk op het autosymbool  in de onderste balk en ga naar **Instellingen**.
  - 2 Ga naar **Connectiviteit** → **Wi-Fi**.
  - 3 Schakel wifi in als het uitgeschakeld is.
  - 4 Kies het wifinetwerk waarmee je wilt verbinden.
  - 5 Voer het wachtwoord van het wifinetwerk in met het toetsenbord van het display en druk op **Verbinden**.
- De auto verbindt nu met het wifinetwerk.

### 3.5.2. Over-the-air updates

Over-the-air updates zorgen ervoor dat de software van je auto tot de nieuwste versie wordt bijgewerkt.

 **N.b.**

Je kunt over-the-air<sup>[1]</sup> updates inschakelen door toestemming voor OTA te geven in de mobiele app voor de auto tijdens het instellen of in de privacyinstellingen van de app. Je kunt updates niet inschakelen of toestemming ervoor geven via het display van de auto.

Wanneer je auto is verbonden met internet, kun je over-the-air updates ontvangen om de software van de auto up-to-date te houden. Als je software-updates in de mobiele app hebt ingeschakeld, downloadt de auto de updates automatisch en laat je weten wanneer ze kunnen worden geïnstalleerd. Je krijgt installatiemeldingen via de app en het display van de auto.

Je kunt ook op nieuwe software-updates controleren in **Systeem** → **Software-update** in de instellingen.

## Software-updates installeren

Wanneer er een nieuwe software-update beschikbaar is, downloadt je auto de update automatisch, maar installeert de update nog niet. Je moet de installatie zelf starten, via de mobiele app voor de auto, een melding op het display of in de weergave software update. De melding wordt alleen op het display weergegeven als je de auto in P zet en je veiligheidsgordel losmaakt. Je kunt het installeren annuleren nadat je hebt bevestigd als je de update toch niet wilt installeren.

Je hebt geen toegang tot je auto en je kunt je auto niet gebruiken als er een software-update wordt geïnstalleerd. Zorg er daarom voor dat de accu voldoende is opgeladen en dat je je auto niet nodig hebt als deze bezig is met installeren. De auto geeft een schatting van hoe lang de update duurt.

### **Belangrijk**

Er kunnen ook updates zijn die je niet zelf kunt installeren. Als dat gebeurt, moet je contact opnemen met een erkende Volvo-werkplaats en een afspraak maken.

Als een kritische update niet goed is uitgevoerd, rijd dan niet met de auto en bel de pechhulpdienst; laat de auto bij een erkende Volvo-werkplaats afleveren.

### **N.b.**

Je kunt geen software-updates installeren als de instelling voor verminderde alarmgevoeligheid actief is.

## Updates plannen

Als je een update later wilt installeren, kun je deze installeren in de mobiele app of via het display. Als je een update inplant, wordt er een timer ingesteld voor wanneer je auto moet proberen om de update te installeren, bijvoorbeeld over 4 uur. De maximale tijd die je voor een update kunt inplannen is 24 uur.

<sup>[1]</sup> OTA

## 3.6. Spraakbesturing

Houd je handen aan het stuur en gebruik je stem voor interactie met de auto via de digitale assistent.

Met hulp van de digitale assistent kun je taken uitvoeren met spraakbesturing, zoals zoeken op internet en de weersverwachting opvragen. Met je stem kun je ook contact maken met je auto en een aantal functies bedienen, zoals:

- Mediaspeler
- Telefoon

De inhoud van deze handleiding geeft de status van de gebruikershandleiding weer op het moment van drukken en is mogelijk niet volledig geldig in toekomstige gevallen. Raadpleeg voor meer informatie de eerste pagina voor de volledige disclaimer.

- Navigatie
- Klimaatregeling

## Praten met de digitale assistent

De assistent begrijpt gewoon taalgebruik, dus je hoeft geen specifieke spraakopdrachten te kennen om hem te gebruiken. Je kunt de assistent alles vragen. Die zal antwoorden door te bevestigen wat je hebt gezegd en daarna te doen wat je hebt gevraagd. Als de assistent je niet begrijpt, laat hij je dat weten.

### N.b.

- De stembediening is van een externe leverancier. Beschikbaarheid, gebruik en werking kunnen in de loop van de tijd en per regio verschillen.
- Een slechte internetverbinding kan het aantal beschikbare functies beperken.

## 3.6.1. Spraakbesturing gebruiken

Met de digitale assistent kun je met je stem een aantal functies van de auto bedienen.

Alleen bij het activeren van de digitale assistent moet je specifieke stemcommando's geven. Daarna kun je gewoon praten zoals je altijd praat.

### N.b.

Google Assistent is nog niet in alle talen beschikbaar. Lees meer op [support.google.com \[https://support.google.com\]](https://support.google.com), of probeer een andere taal te gebruiken.

- 1 Zeg "Ok Google" of "Hey Google" om de Google Assistent te activeren.
  - > De assistent bevestigt dat hij luistert.
- 2 Geef de digitale assistent instructies op de manier zoals je altijd praat.



Tip

### Andere manieren van activeren

Je kunt de digitale assistent ook activeren door op de microfoonknop  rechts op het stuurwiel te drukken of via het display.

### Log in op je Google-account

Als je je aanmeldt met een Google-account, is de functionaliteit van de Google Assistant persoonlijker wanneer de auto online is. Je kunt bijvoorbeeld gemakkelijk contactpersonen bellen die in je Google-contacten zijn opgeslagen of controleren wat er in je Google Agenda staat.

## 4. Comfort en klimaat in de auto

Maak jezelf vertrouwd met het interieur van je auto en de bedieningselementen voor stoelverstelling, klimaatregeling en ruiten.

Je auto heeft meerdere functies die je helpen bij het rijden. Sommige functies zijn vooral voor comfort, terwijl anderen het zicht verbeteren. Lees dit deel van de handleiding, omdat het kan helpen om de rijervaring comfortabeler te maken.

### 4.1. Interieur

Zorg dat je de indeling van het interieur en de praktische voorzieningen, zoals bekerhouders en laadaansluitingen voor je apparaten, kent.

#### Rondleiding door het interieur

Het is handig als je namen en locaties van een aantal plekken en onderdelen kent, omdat er in de handleiding naar wordt verwezen.

<b>Passagiersruimte</b>	De passagiersruimte is onderverdeeld in een voorste en een achterste passagiersruimte.
<b>Bagageruimte</b>	De bagageruimte, of laadruimte, is de ruimte achter de achterbank, die je doorgaans via de achterkant van de auto opent.
<b>Dashboard</b>	Het dashboard is het geheel van panelen en onderdelen dat zich vóór de bestuurder en de voorpassagier bevindt. Het bevat een aantal van de belangrijkste elementen voor interactie met je auto, zoals het display, het stuurwiel, USB-aansluitingen, de luchtroosters en het dashboardkastje.
<b>Middelste armsteun</b>	De middelste armsteun bevindt zich tussen de voorstoelen, boven de tunnelconsole. Daar vind je ook de bediening voor de ruiten en vergrendelingen, opbergvakken, een bekerhouder en een naar achteren gericht bedieningspaneel.
<b>Plafondconsole</b>	Deze console zit in het plafond bij de voorruit. Het biedt eenvoudig toegang tot bepaalde belangrijke functies en statusindicatoren.

 **N.b.**

#### De bekerhouder gebruiken

Als je de bekerhouder wilt gebruiken, druk je op het onderste deel vooraan van de middelste armsteun en laat het los. De bekerhouder schuift er volledig uit.

Wees voorzichtig met de bekerhoudertray om schade te voorkomen. Het schuift in twee stappen uit, een voor elke bekeropening. Het is belangrijk dat je deze tray bekeropening voor bekeropening terugschuift. Probeer de tray niet in één keer te forceren.

#### 4.1.1. De draadloze lader gebruiken



Gebruik de draadloze lader om Qi-gecertificeerde apparaten op te laden, zoals een telefoon.



De draadloze lader onder het display

Je kunt de draadloze lader alleen gebruiken als je apparaat gecertificeerd is volgens de Qi-standaard voor draadloos opladen. Zorg er ook voor dat draadloos opladen is ingeschakeld op het apparaat<sup>[1]</sup> dat je wilt opladen.

#### **Waarschuwing**

Draadloos opladen kan de werking van een pacemaker of andere geïmplanteerde medische hulpmiddelen beïnvloeden. Als je zo'n hulpmiddel hebt, raadpleeg dan je arts voordat je het draadloze oplaadsysteem gebruikt.

#### **Belangrijk**

##### Signaalverstoringen

De auto gebruikt elektromagnetische velden, Bluetooth en NFC<sup>[2]</sup>. Op een bepaalde afstand kunnen deze signalen de werking van andere apparaten verstoren. Zorg dat je weet wat voor verstoringen dat kunnen zijn. Lees meer over verschillende specificaties in de speciale hoofdstukken van deze gebruikershandleiding.

##### NFC-kaarten en opladen

Berg geen kaarten of sleutels met NFC-functionaliteit op in de buurt van de draadloze lader wanneer je de laadfunctie gebruikt, omdat deze hiervoor beschadigd kunnen raken.

Controleer voordat je een apparaat oplaadt of er geen andere voorwerpen op de oplader liggen.

- 1 Plaats het apparaat in het midden van de lader.
- > Het apparaat begint met opladen.



### Waarschuwing

Laat je telefoon nooit op de draadloze lader liggen als je de auto verlaat.



### N.b.

- Het opladen van verschillende apparaten kan verschillende resultaten hebben. Denk bijvoorbeeld aan hoe lang het duurt voordat het laden begint en hoe snel een apparaat volledig is opgeladen.
- Het apparaat kan warm worden tijdens het opladen. Dit is normaal en niets om je zorgen over te maken. Als de accu van de telefoon te heet wordt, wordt het laden gedeactiveerd.

## Als het apparaat niet oplaadt

Als je apparaat niet oplaadt wanneer je het op de lader legt, kun je een aantal dingen proberen:

- Zorg dat er geen andere spullen op de lader liggen dan het apparaat dat je wilt opladen.
- Til het apparaat op en leg het terug in het midden van de lader.
- Verwijder eventuele hoesjes van het apparaat.

<sup>[1]</sup> Veel Qi-gecertificeerde apparaten zijn altijd ingeschakeld.

<sup>[2]</sup> Near Field Communication

---

## 4.1.2. USB-poorten

Je kunt de USB-aansluitingen van de auto gebruiken om je telefoon, tablet of een ander apparaat op te laden.

## Locatie van USB-aansluitingen



Locaties van USB-aansluitingen.

Onder het display vind je twee USB-aansluitingen <sup>[1]</sup>.

Er bevinden zich ook twee USB-aansluitingen <sup>[1]</sup> in het achterste deel van de tunnelconsole.

## Gebruik van de USB-aansluitingen

Haal apparatuur altijd uit de aansluiting als de apparatuur niet wordt gebruikt.

Bepaalde apparaten kunnen warm worden tijdens het opladen. Dit is normaal.

De auto onderbreekt automatisch de voeding naar de USB-aansluitingen als je uitstapt. Als je de auto ontgrendeld laat, blijft de aansluiting langer actief en wordt dan uitgeschakeld.

### Tip

Als de USB-aansluitingen actief moeten blijven terwijl de auto staat geparkeerd, dan vind je meer informatie in het deel over parkeercomfort in deze handleiding. Wanneer deze functie is ingeschakeld, blijven de USB-aansluitingen voeding leveren, ook als de auto is vergrendeld.

## Specificaties van USB-aansluitingen

- Type C-aansluiting
- Versie 3.0
- Normaal opladen
  - Voedingsspanning 5 V
  - Stroomtoevoer max. 3,0 A
- Snelladen
  - Voedingsspanning 9 V

De inhoud van deze handleiding geeft de status van de gebruikershandleiding weer op het moment van drukken en is mogelijk niet volledig geldig in toekomstige gevallen. Raadpleeg voor meer informatie de eerste pagina voor de volledige disclaimer.

- Stroomtoevoer max. 2,0 A

[1] type C

---

## 4.1.3. 12V-aansluiting

Je kunt de 12V-aansluiting gebruiken om elektrische apparaten, zoals een koelbox, van stroom te voorzien.

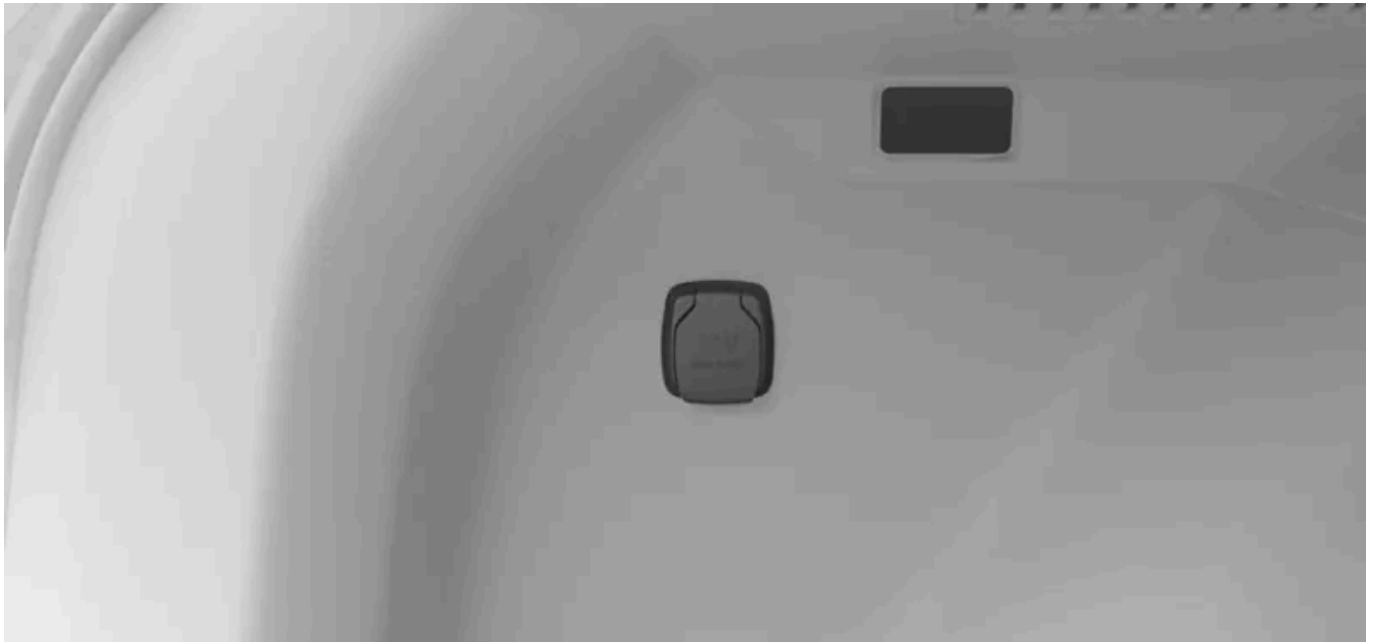

12V-aansluiting.

De 12V-aansluiting bevindt zich links in de bagageruimte.

De auto onderbreekt automatisch de voeding naar de aansluiting als je uitstapt. Als je de auto ontgrendeld achterlaat, blijft de aansluiting langere tijd actief en gaat dan uit.

### Tip

Als de 12V-aansluiting actief moet blijven terwijl de auto staat geparkeerd, dan vind je meer informatie in het deel over parkeercomfort in deze handleiding. Wanneer deze functie is ingeschakeld, blijft de 12V-aansluiting voeding leveren, ook als de auto is vergrendeld.

Koppel apparaten altijd los van de aansluiting en sluit de kap altijd na gebruik.

Sommige apparaten kunnen warm worden als je ze oplaadt via de 12V-aansluiting. Dit is normaal bij veel apparaten.

### **Waarschuwing**

Volg onderstaande instructies goed op om schade of persoonlijk letsel te voorkomen.

- Gebruik geen elektrische apparaten met grote, zware stekkers. Die kunnen de aansluiting beschadigen of losraken tijdens het rijden.
- Gebruik geen elektrische apparaten die de systemen van de auto, zoals de radio-ontvanger, kunnen verstoren.
- Sluit alleen apparaten aan die onbeschadigd zijn, goed werken en aan alle relevante veiligheidsnormen voldoen <sup>[1]</sup>.
- Houd aangesloten apparaten altijd in de gaten. Mochten ze defect raken, dan kun je schade of letsel tijdig voorkomen.
- Sluit geen adapters of verlengkabels aan op de 12V-aansluiting. Die kunnen de veiligheidsvoorzieningen van de aansluiting namelijk tenietdoen.
- Stel de aansluiting, stekkers en aangesloten apparaten niet bloot aan water of andere vloeistoffen.
- De aansluiting niet aanraken en gebruiken als deze beschadigd lijkt of in contact is gekomen met water of een andere vloeistof.

## Vermogen

### **Belangrijk**

Het maximale vermogen is 120 W (10 A).

<sup>[1]</sup> CE-markering, UL-markering of vergelijkbare veiligheidsaanduiding

## 4.1.4. Zonnekleppen

Voor de stoel van de bestuurder en die van de passagier bevinden zich zonnekleppen.



Je kunt de zonnekleppen omlaag klappen en opzij zetten om zonlicht vanaf de zijkant van de auto tegen te houden.

In de zonneklep bevindt zich een spiegel met beschermend klepje.

---

## 4.2. Klimaatregeling

Je auto kan een comfortabel klimaat in het interieur handhaven. De auto kan de lucht koelen, verwarmen en ontvochtigen wanneer dat nodig is. Daarnaast heeft je auto een aantal ingebouwde functies die voor een goede luchtkwaliteit zorgen.

In dit deel van de handleiding vind je meer informatie over klimaatfuncties in de auto, zoals de airconditioning, klimaatstanden en verwarmingsopties.

---

### 4.2.1. Klimaatregelingsbediening

Je kunt de klimaatinstellingen in de auto op verschillende manier aanpassen, zowel in de auto als met je telefoon.



Bedieningselementen voor de klimaatregeling op het display



Ontdooiknop op de plafondconsole



De mobiele app

Hier kun je het binnenklimaat van de auto regelen:

- Het display
- De plafondconsole
- De mobiele app voor de auto.

De meeste klimaatinstellingen van de auto vind je op het display. Er bevindt zich echter één fysieke knop in de plafondconsole, de verwarmingsknop.



Gebruik de mobiele app voor de auto om preconditioning voor de auto in te schakelen. Zo ben je zeker van een comfortabel binnenklimaat wanneer je gaat rijden.

## 4.2.1.1. Stoelverwarming aanzetten

Je kunt de stoelverwarming inschakelen via de comfortweergave van het display.

Bij koudere temperaturen is het prettig om je stoel te verwarmen voor een comfortabelere rijervaring. Je kunt de stoelverwarming op het display activeren en aanpassen.

### **Waarschuwing**

De stoelverwarming mag niet worden gebruikt door personen die:

- geen temperatuurverschillen voelen door verminderd gevoel.
- de stoelverwarming niet goed kunnen instellen.

- 1 Druk op het temperatuursymbool in de onderste balk.
- 2 Kies het gewenste verwarmingsniveau voor de stoel.

Om de comfortweergave te sluiten, druk je op de onderste balk op het pijltje omlaag.

## 4.2.1.2. Stuurwielverwarming activeren

De stuurwielverwarming kun je bedienen via het display. Die kun je zowel handmatig bedienen als instellen op automatisch inschakelen.

Bij koudere temperaturen is het prettig om je stuurwiel te verwarmen voor een comfortabelere rijervaring. Je kunt de stuurverwarming op het display activeren en aanpassen.

- 1 Druk op de temperatuur in de onderste balk.
- 2 Selecteer het gewenste verwarmingsniveau voor het stuurwiel.

### **Tip**

#### Automatische stuurwielverwarming

Bij lage temperaturen kan de automatische stuurwielverwarming prettig zijn. Je zet de automatische stoelverwarming aan via de klimaatinstellingen.



## 4.2.2. Klimaatinstellingen

In de klimaatinstellingen kun je kiezen welke functies automatisch moeten worden geactiveerd als je de auto inschakelt.

Je opent de klimaatinstellingen door op het ventilatorsymbool  in de onderste balk te drukken en naar de instellingen te gaan .

Je kunt een aantal klimaatfuncties automatisch laten inschakelen. Voorbeelden daarvan zijn:

- Stuurwielverwarming.
- Melding over de luchtkwaliteit.
- Melding open ruit.

---

## 4.2.3. Temperatuur en airconditioning

Met de automatische klimaatinstellingen biedt het klimaatsysteem van de auto je altijd een comfortabel interieur. Maar je kunt de instellingen altijd naar wens aanpassen.

De automatische klimaatinstelling zorgt in de meeste situaties voor een comfortabel interieur. Aanpassingen zijn echter altijd mogelijk. Je kunt bijvoorbeeld de temperatuurinstellingen wijzigen, eigen instellingen voor verschillende klimaatzones kiezen en de instellingen voor de airconditioning wijzigen.

---

### 4.2.3.1. De airconditioning inschakelen

De airconditioning koelt en ontvochtigt de binnenkomende lucht.

Wanneer je de automatische klimaatmodus selecteert, wordt de airconditioning automatisch geactiveerd of gedeactiveerd om de ingestelde temperatuur te handhaven. Wanneer je de airconditioning in de automatische klimaatmodus deselecteert, wordt de handmatige klimaatmodus geactiveerd.

De airconditioning werkt alleen efficiënt als alle ruiten en portieren, en de achterklep gesloten zijn.



Tip

#### Detectie open ruit

In de weergave voor de klimaatinstellingen kun je ervoor kiezen om een melding te ontvangen als de werking van de klimaatregeling ernstig wordt belemmerd door een open ruit.

- 1 Druk op het ventilatiesymbool  in de onderste balk en ga naar **Climate**.

- 2 Druk op het symbool van de airconditioning A/C.

---

## 4.2.3.2. De temperatuur instellen

Je kunt de temperatuur in de auto aanpassen op het display.

- 1 Druk op de temperatuur in de onderste balk.
- 2 Gebruik het plus- of minsymbool om de temperatuur aan te passen.

### Tip

Je kunt de temperatuur in je auto handsfree met de spraakbesturing aanpassen.

---

## 4.2.3.3. Temperatuur synchroniseren

Standaard wordt de voor de bestuurder ingestelde temperatuur ook voor alle andere klimaatzones gebruikt. Maar een klimaatzone kan ook een eigen instelling hebben. Je kunt schakelen tussen de twee opties door de temperatuur te desynchroniseren en te synchroniseren.

- 1 Druk op de temperatuur in de onderste balk.
- 2 Druk op het synchronisatiesymbool  om de temperatuur te desynchroniseren of te synchroniseren.

### Tip

De temperatuurinstelling wordt ook gedesynchroniseerd wanneer de passagier aan diens kant een andere temperatuur instelt.

---

## 4.2.3.4. Eco-klimaat activeren

Je auto heeft een functie Eco-klimaat die prioriteit aan de actieradius van de auto geeft ten koste van klimaatfuncties.

De functie Eco-klimaat geeft de prioriteit aan actieradius en niet klimaatcomfort, De functies voor verwarming, koeling en air-conditioning worden in deze stand beperkt.

**i N.b.**

De ruiten kunnen beslaan, omdat de werking van de airconditioning die de vochtigheid regelt is beperkt wanneer Eco-klimaat actief is. Dit kan ook de luchtkwaliteit beïnvloeden, vooral op de achterbank, omdat de luchtrecirculatie toeneemt.

- 1 Druk op het ventilatiesymbool  in de onderste balk en ga naar **Climate**.
- 2 Druk op het symbool Eco-klimaat **Eco**.

## 4.2.4. Luchtcirculatie en klimaatstanden

De algemene luchtverdeling wordt bepaald door de geselecteerde stand en instellingen van de klimaatregeling. Er zijn ook blaasmonden waarvan de luchtstroom in de hele auto extra kan worden ingesteld.

### Verstelbare blaasmonden



De posities van de verstelbare blaasmonden.

De instelbare blaasmonden kunnen worden geopend, gesloten en gedraaid om de intensiteit en richting van de luchtstroom aan te passen.

### Klimaatstanden

De klimaatregeling heeft twee standen: automatisch en handmatig. De automatische stand regelt de meeste instellingen en klimaatfuncties voor je. In de handmatige stand kun je echter meer opties en functies instellen.

Je kunt het klimaatsysteem ook helemaal uitzetten.

 **Belangrijk**

### Kans op condensvorming

Als het klimaatsysteem volledig wordt uitgeschakeld, kunnen de ruiten beslaan, waardoor het zicht minder wordt.

Je vindt de klimaatstanden en de instellingen daarvan in de klimaatweergave op het display.

---

## 4.2.4.1. De blaasmonden afstellen

Je kunt de blaasmonden aanpassen via de klimaatweergave op het display of met de bedieningselementen bij de blaasmonden zelf.

Je kunt de blaasmonden via de klimaatweergave op het display openen en sluiten. Pas de blaasmonden en luchtstroom aan met de fysieke knop op elke blaasmond.

### De blaasmonden via het display openen en sluiten

- 1 Druk op het ventilatorsymbool in de onderste balk .
- 2 Selecteer de blaasmond die je wilt openen of sluiten.

### De blaasmonden met de fysieke knoppen afstellen

- 3 Je kunt de blaasmonden en de luchtstroom met de fysieke knoppen op de blaasmonden aanpassen.

Je sluit een blaasmond door op het display nogmaals op dezelfde blaasmond te drukken.

Als er maar één blaasmond is geopend, kan je deze niet sluiten in de klimaatweergave. Druk in plaats daarvan op **Klimaat uit** om de open blaasmond te sluiten.

 **Tip**

Als je een specifieke blaasmond kiest terwijl de automatische klimaatmodus actief is, schakelt het klimaatsysteem over naar de handmatige modus. Selecteer **Auto** in de klimaatweergave om terug naar de automatische klimaatmodus te gaan.

---

## 4.2.4.2. Automatische klimaatregeling inschakelen

Als je de automatische klimaatregeling inschakelt, regelt het klimaatsysteem bepaalde functies automatisch.

De inhoud van deze handleiding geeft de status van de gebruikershandleiding weer op het moment van drukken en is mogelijk niet volledig geldig in toekomstige gevallen. Raadpleeg voor meer informatie de eerste pagina voor de volledige disclaimer.

 **Tip**

De automatische klimaatregeling zorgt ervoor dat het klimaatsysteem automatisch de luchtstroom naar de voorruit richt wanneer dat nodig is.

- 1 Druk op het ventilatiesymbool  in de onderste balk en ga naar **Climate**.
- 2 Selecteer **Auto**.
- 3 Je kunt het vermogen van de ventilatoren aanpassen als je dat wilt.

---

### 4.2.4.3. Handmatige klimaatmodus inschakelen

Als je kiest voor de handmatige klimaatmodus, kun je de richting en intensiteit van de luchtstroom zelf instellen en het vermogen van de ventilatoren selecteren.

- 1 Druk op het ventilatiesymbool  in de onderste balk en ga naar **Climate**.
- 2 Selecteer **Manual**.
- 3 Kies de gewenste richting van de luchtstroom en het vermogen van de ventilatoren.

---

### 4.2.5. IJs, condens en ontdooifunctie

Als het koud is, kunnen ijs en condens het zicht beperken. Je auto heeft ontdooifuncties, achterrautverwarming en spiegelverwarming om dat te voorkomen.

Bij de ruiten en de voorruit bevinden blaasmonden voor ontwaseming. Als de achterrautverwarming is ingeschakeld, worden de buitenspiegels ook verwarmd. Samen helpen deze functies om het zicht goed te houden.

---



#### 4.2.5.1. De maximale ontdooifunctie inschakelen

Je kunt condens en ijs op de voorruit en de andere ruiten snel verwijderen met de maximale ontdooifunctie.

De maximale ontdooifunctie verhoogt de temperatuur en de ventilatorsnelheid. De airconditioning wordt geactiveerd en de luchtrecirculatie is niet beschikbaar als de maximale ontdooifunctie actief is. Zodra de maximale ontdooifunctie wordt uitgeschakeld, worden de eerdere instellingen hersteld.

**i N.b.**

Wanneer de maximale ontdooifunctie een hoge ventilatorsnelheid gebruikt, neemt het geluidsniveau van de ventilator toe.

- 1 Druk op het ventilatiesymbool  in de onderste balk en ga naar **Climate**.
- 2 Druk op **Max Defrost** .



**i Tip**

Met de knop voor de ontdooifunctie  in de plafondconsole kan ook de maximale ontdooifunctie worden geactiveerd.

---

## 4.2.5.2. Activeren van achterrait- en buitenspiegelverwarming

Zet de achterrait- en buitenspiegelverwarming aan om condens en ijsvorming te verwijderen.

- 1 Druk op het ventilatiesymbool  in de onderste balk en ga naar **Climate**.
- 2 Druk op **Rear defrost** .

---

## 4.2.6. Binnenklimaat bij parkeren

Je auto houdt een prettige temperatuur in de auto aan terwijl de auto geparkeerd staat. Je kunt de auto ook preconditioneren, zodat het interieur is voorbereid op je volgende rit.

 **N.b.**

De parkeerklimatefunctie wordt automatisch uitgeschakeld wanneer de maximale looptijd is verstreken of wanneer het laadniveau van de accu te laag wordt.

## Preconditioning

Preconditioning betekent dat de automatische klimaatstand automatisch wordt geactiveerd om het interieur op te warmen of af te koelen tot een prettige temperatuur voordat je in de auto stapt.

Je kunt enkele of herhaalde timers voor de preconditioning op het middendispley of via de mobiele app voor de auto plannen. Preconditioning wordt automatisch gedeactiveerd wanneer je in de auto stapt of wanneer de geplande tijd is verstreken.

Preconditioning is alleen mogelijk als de tractieaccu voldoende is opgeladen. Als preconditioning wordt gestart terwijl de auto niet wordt opgeladen, heeft dit invloed op de actieradius van de auto.

 **N.b.**

Bij preconditioning in warme weersomstandigheden kan er condenswater onder de auto druppelen. Dit is normaal.

 **Tip**

Bij lagere temperaturen wordt de stoel- en stuurverwarming van je auto automatisch geactiveerd tijdens preconditioning.

## Comfortparkeerfunctie

Met parkeercomfort wordt er een prettig klimaat in de auto gehandhaafd terwijl je auto geparkeerd staat. Dat betekent dat de klimaatfuncties en het entertainmentsysteem ingeschakeld blijven. Je kunt de functie voor parkeercomfort op het display activeren. Houd er wel rekening mee dat de actieradius van de auto kan verminderen als je de functie te lang aan laat staan.

### 4.2.6.1. De timer voor preconditioning instellen

Je kunt een timer instellen voor de preconditioning van je auto, ingesteld op een specifieke vertrektijd. Dit kun je ook herhalen op bepaalde dagen.

Als je preconditioning van het interieur instelt, wordt de auto voorgekoeld of voorverwarmd vóór je geplande vertrektijd.

De timer kan op een wekelijks schema worden ingesteld of op een enkele vertrektijd.

- 1 Druk op het ventilatorsymbool  in de onderste balk en ga naar **Parking**.
- 2 Druk op de timer om deze te openen en aan te passen.
- 3 Kies een tijd waarop de preconditioning klaar moet zijn.

De inhoud van deze handleiding geeft de status van de gebruikershandleiding weer op het moment van drukken en is mogelijk niet volledig geldig in toekomstige gevallen. Raadpleeg voor meer informatie de eerste pagina voor de volledige disclaimer.

Activeer **Elke week herhalen** en selecteer een of meerdere wekdagen om een herhaald schema op te zetten.

#### 4 Selecteer **Opslaan**.

➤ De timer is opgeslagen en geactiveerd.

---

## 4.2.6.2. Parkeercomfort activeren

Je kunt de functie voor parkeercomfort activeren zodat er een comfortabel klimaat in de auto wordt gehandhaafd als je niet in de auto zit.

### **Waarschuwing**

Laat een kind of dier nooit zonder toezicht achter in de auto. Jij bent verantwoordelijk voor hun veiligheid en welzijn. In sommige landen is het verboden mensen of huisdieren achter te laten in een afgesloten voertuig.

### **N.b.**

De functie voor parkeercomfort wordt automatisch uitgeschakeld wanneer de maximale looptijd is bereikt, het laadniveau van de accu te laag is of er een nieuwe rijcyclus wordt gestart. Wanneer je deze functie activeert terwijl het laadniveau van de accu al laag is, wordt de functie eerder uitgeschakeld.

- 1 Druk op het ventilatorsymbool  in de onderste balk en ga naar **Parking**.
- 2 Ga naar **Parkeercomfort**.
- 3 Selecteer **Start**.

Druk op **Stop** om dit uit te schakelen.

---

## 4.2.7. Luchtkwaliteit

Je auto is ontworpen om een aangenaam en gezond binnenklimaat te bieden. Luchtfiltering helpt om geuren, stoffen en deeltjes uit het interieur te verwijderen.

### Interieurluchtfilter



De lucht die het interieur binnenkomt, wordt eerst gefilterd door het klimaatregelsysteem. Om optimaal te kunnen blijven functioneren, moet het filter regelmatig worden vervangen. Als het filter intensief wordt gebruikt, bijvoorbeeld tijdens lange ritten door smog of stofwolken, moet het vaker worden vervangen. Neem contact op met Volvo Support als je niet zeker weet wat voor filter je moet gebruiken.

## Air quality system

De lucht in de passagiersruimte wordt gezuiverd door:

- het filteren van stoffen die allergieën en/of astma kunnen uitlokken.
- het verwijderen van gassen en deeltjes om stank te verminderen.
- het verwijderen van luchtverontreinigingen zoals deeltjes.

Als de luchtkwaliteitssensoren verontreinigingen in de buitenlucht detecteren, sluit de luchtinlaat en wordt de interne luchtcirculatie geactiveerd.

---

### 4.2.7.1. Indicatie luchtkwaliteit

In de klimaatweergave van het display staat informatie over de luchtkwaliteit in de auto.

Op het Tabblad Klimaat geven de kleur en het cijfer achter de punt de AQI<sup>[1]</sup>-waarde in de auto aan.

Op het tabblad Luchtkwaliteit staat meer informatie, waaronder uitgebreide informatie over de luchtkwaliteit en de werkelijke concentratie van deeltjes in de lucht. Een sensor meet het gehalte aan deeltjes kleiner dan 2,5 µm in de passagiersruimte.

<sup>[1]</sup> Luchtkwaliteitsindex

---

### 4.2.7.2. Luchtre circulatie activeren

De luchtre circulatie zorgt ervoor dat schadelijke of vieze luchtjes buiten de auto blijven. In sommige gevallen wordt de functie automatisch ingeschakeld, maar je kunt de functie ook handmatig inschakelen via de klimaatweergave.



Als de luchtre circulatie niet handmatig is geactiveerd, regelt het klimaatsysteem automatisch of de lucht moet worden gerecirculeerd op basis van bepaalde omgevingsfactoren. Dit zijn onder meer de temperatuur binnen en buiten de auto, en de buitenluchtkwaliteit. Je kunt de constante luchtre circulatie ook handmatig inschakelen door de blaasmond te sluiten.

#### **Belangrijk**

Als de lucht langere tijd wordt gerecirculeerd, kunnen de ruiten beslaan door condens, waardoor het zicht kan worden belemmerd.

**i N.b.**

De luchtrecirculatie werkt niet als de maximale ontdooistand werkt.

- 1 Druk op het ventilatiesymbool  in de onderste balk en ga naar **Climate**.
- 2 Druk op het recirculatiesymbool .

## 4.2.8. Klimaatsysteem

Het klimaatsysteem van je auto heeft als doel iedereen in de auto een aangename omgeving te bieden met behulp van elektronische klimaatregeling.

Alle functies van het klimaatregelsysteem worden via het display geregeld.

Je auto gebruikt sensors om automatisch verschillende functies te bedienen, waarmee je onder alle omstandigheden een comfortabel binnenklimaat hebt.

**i Tip**

De meeste klimaatfuncties kunnen ook met behulp van spraakbesturing worden bediend. Voor de meeste functies is een internetverbinding nodig om de spraakbesturing te kunnen gebruiken.

### 4.2.8.1. Klimaatzones

Het auto-interieur is verdeeld in verschillende klimaatzones. Via deze zones kunnen passagiers hun eigen voorkeurstemperatuur instellen voor een optimaal comfort.

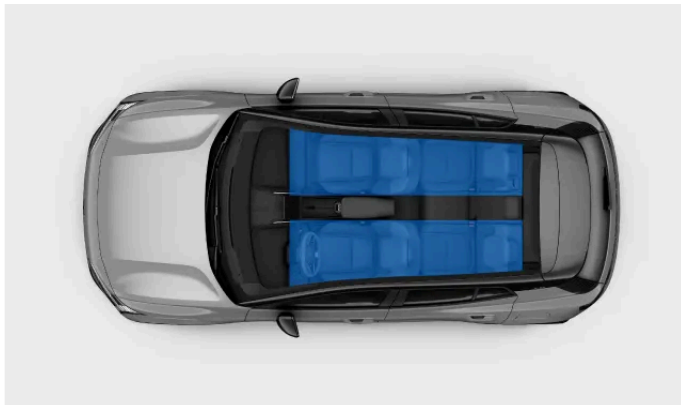

Beschikbare klimaatzones.

Er zijn twee verschillende klimaatzones in de passagiersruimte van je auto. Standaard worden alle zones direct gesynchroniseerd met de gewenste klimaatinstellingen van de bestuurder. Maar voor elke zone kan een eigen temperatuurinstelling worden gekozen.

---

## 4.2.8.2. Gevoels- en werkelijke temperatuur

De gevoelstemperatuur wordt niet alleen door de werkelijke temperatuur van de lucht om je heen beïnvloed. Als je het verschil weet tussen de gevoelstemperatuur en de werkelijke temperatuur, dan kun je het klimaatcomfort beter instellen.

Of de lucht in de auto warm of koud aanvoelt, is afhankelijk van de ingestelde temperatuur in de auto, maar ook van een aantal andere factoren. Deze factoren zijn onder meer je eigen lichaamstemperatuur, de luchtstroom en vochtigheid in de auto, en of je in direct zonlicht staat. Wanneer je de temperatuurinstelling aanpast, houdt de auto rekening met een aantal factoren die de gevoelstemperatuur beïnvloeden. De auto blijft dan continu de klimaatfuncties aanpassen om ervoor te zorgen dat het klimaat in de auto aanvoelt als de geselecteerde temperatuur, ongeacht eventueel veranderende omstandigheden. Dat betekent dat de werkelijke temperatuur in de auto anders dan de geselecteerde temperatuur kan zijn, zodat het klimaatcomfort gelijkmatig blijft.

---

## 4.2.8.3. Klimaatsensoren

Er bevinden zich diverse klimaatsensoren binnen en buiten je auto. Deze sensoren helpen om een prettig klimaat in het interieur te handhaven,

Voor een goede werking van deze interieursensoren is het belangrijk dat je ze niet afdekt.



- ① Zonlicht-, regen- en vochtigheidssensoren in de console van de binnenspiegel.
- ② Temperatuursensor in het interieur, achter het dashboardpaneel aan de bestuurderszijde naast het dashboardkastje.
- ③ Sensor voor deeltjes in de lucht onder de kap van de luidspreker aan de passagierszijde.

De omgevingstemperatuursensor bevindt zich in de buitenspiegel rechts.

---

## 4.2.8.4. Verwarmingen

Als de omgevingstemperatuur lager is dan de temperatuur die je in de auto wilt hebben, kan het verwarmingssysteem ervoor zorgen dat er een prettige temperatuur in de auto wordt gehandhaafd.

### Elektrische verwarming

De elektrische verwarming wordt van stroom voorzien door de tractieaccu van de auto. Deze wordt gebruikt om tijdens preconditioning de accu en het interieur te verwarmen.

Als het laadniveau van de tractieaccu te laag is, wordt de verwarming uitgeschakeld.

### Warmtepomp

De warmtepomp is primair bedoeld om je actieradius te vergroten. Bij lage temperaturen verwarmt de warmtepomp de passagiersruimte met een lager energieverbruik dan de elektrische verwarming, waardoor de accu langer meegaat. De warmtepomp werkt zowel tijdens de preconditioning als tijdens het rijden. De warmtepomp helpt ook om de tractieaccu op temperatuur te houden, wat de prestaties ten goede komt.

---

## 4.3. Ruiten en glasplaten

Je auto heeft verschillende ruiten en glasplaten. Een aantal is gelaagd voor extra veiligheid. Gelaagd glas zorgt ook voor betere isolatie van de cabine tegen geluid van buitenaf.

De auto heeft vier elektrisch bedienbare zijruiten, een in elk portier.

De achterruiten zijn voorzien van privacyglas, waardoor er minder goed vanaf buiten in de auto kan worden gekeken en verblinding wordt beperkt.

### Panoramadak

Het panoramadak van je auto heeft een infraroodlaag die helpt het interieur koel te houden als de zon schijnt.

 **N.b.**

Gebruik geen gekleurde folie met een metallic coating op de achterruit. Dat kan problemen veroorzaken met de signaalontvangst omdat zich hier de antenne bevindt.

---

### 4.3.1. Bediening van de ruiten

Je kunt de ruiten met de elektrische schakelaars aan de voor- en achterzijde van de middelste armsteun bedienen.

De elektrische ruitbediening werkt misschien nog enige tijd nadat je uit de auto bent gestapt. Vergeet dat niet als je de auto onbeheerd achterlaat.

 **Waarschuwing**

Let altijd op veiligheidsrisico's wanneer je de ruiten bedient. De bewegende delen van de auto kunnen letsel aan kinderen of andere inzittenden en schade aan voorwerpen toebrengen.

- Zorg ervoor dat je de ruiten die je bedient goed kunt zien.
- Laat kinderen niet met de ruitbediening spelen.
- Laat kinderen nooit alleen achter in de auto.
- Steek nooit voorwerpen of lichaamsdelen door een open ruit, ook als het elektrische systeem van de auto volledig is losgekoppeld.

Alle ruiten hebben een ingebouwde knelbeveiliging om letsel te voorkomen. Lees alle relevante informatie over knelbeveiliging in het speciale hoofdstuk over dat onderwerp in deze handleiding.

 **N.b.**

Situaties waarin de ruiten niet kunnen worden geopend

- De ruiten kun je niet openen bij snelheden boven ongeveer 180 km/u (112 mph), maar je kunt ze wel sluiten.
- Bij zeer lage temperaturen kunnen de ruiten vastvriezen en zijn ze niet meer te bedienen.

**De ruiten vanaf de voorstoelen bedienen**



Vanaf de voorstoelen kun je alle elektrisch bedienbare ruiten regelen. Druk op de knop met de tekst REAR om tussen bediening van de voor- en achterruiten te wisselen. De knop wordt oranje om aan te geven dat de achterruiten zijn geselecteerd. De bediening gaat terug naar de voorruit als je nog een keer op de knop drukt of als er een paar seconden niets wordt gedaan.

2



Vanaf de achterbank kun je de achterruiten bedienen met de schakelaars op het achterste deel van de middelste armsteun.

3 Gebruik de schakelaars om de ruiten te openen of te sluiten:

- Door licht te drukken of te trekken kun je de ruit handmatig bedienen tot je de schakelaar loslaat.
- Als je de schakelaar volledig indrukt of omhoogtrekt, beweegt de ruit automatisch, ook als je de schakelaar loslaat. Om te stoppen beweeg je de schakelaar in tegenovergestelde richting.

**i** Tip

#### Geluidsreductie

Een manier om het windgeluid te verminderen wanneer de achterruiten geopend zijn, is om ook de voorruit iets te openen.

#### Sluiten door vergrendelen

Als je wilt dat alle ruiten sluiten als je de auto vergrendelt, dan kun je dit instellen via de instellingen. Kijk naar het automatisch sluiten van de ruiten in deze handleiding voor meer informatie.

#### De ruiten op afstand bedienen

Je kunt de ruiten op afstand bedienen via de mobiele app voor de auto.

#### De ruiten achterin vergrendelen

In de instellingen kun je de achterruitbediening uitschakelen. De passagiers achterin kunnen de ruiten dan niet bedienen.

**i** N.b.

Als de automatische ruitbediening of knelbeveiliging niet goed werkt, moet je de ruiten mogelijk resetten. Hoe dit moet, lees je in een apart hoofdstuk van deze handleiding.

## 4.3.1.1. De ruiten achterin vergrendelen

De inhoud van deze handleiding geeft de status van de gebruikershandleiding weer op het moment van drukken en is mogelijk niet volledig geldig in toekomstige gevallen. Raadpleeg voor meer informatie de eerste pagina voor de volledige disclaimer.

Je kunt de elektrisch bedienbare ruiten achterin via een instelling op het display vergrendelen. Dat kan bijvoorbeeld belangrijk zijn als er kinderen op de achterbank zitten.

 **Belangrijk**

### Kinderslot

Als de ruiten achterin worden vergrendeld, worden niet automatisch ook de portieren vergrendeld. Als je wilt voorkomen dat passagiers achterin de portieren openen, lees dan meer over het kinderslot in een apart deel in deze handleiding.

Wanneer je rijdt met kinderen op de achterbank, controleer dan altijd of de achterportieren zijn vergrendeld met het kinderslot ingeschakeld.

- 1 Druk op het autosymbool  in de onderste balk en ga naar **Settings**.
- 2 Ga naar **Controls** → **Locking** → **Lock rear power windows**.
- 3 Schakel dit in om de ruiten achterin te vergrendelen.

## 4.3.2. Knelbeveiliging

Om verwondingen door elektrisch bediende ruiten en andere bewegende delen te voorkomen, heeft de auto een ingebouwd knelbeveiligingssysteem. Inzittenden moeten wel de regels voor normaal gebruik in acht nemen om te voorkomen dat ze bekneld raken tussen bewegende of sluitende delen.

Als de ruit tijdens het sluiten wordt geblokkeerd, stopt de ruit en gaat iets verder open, zodat je datgene kunt verwijderen wat de ruit tegenhoudt.

 **Waarschuwing**

Let altijd op veiligheidsrisico's wanneer je de ruiten bedient. De bewegende delen van de auto kunnen letsel aan kinderen of andere inzittenden en schade aan voorwerpen toebrengen.

- Zorg ervoor dat je de ruiten die je bedient goed kunt zien.
- Laat kinderen niet met de ruitbediening spelen.
- Laat kinderen nooit alleen achter in de auto.
- Steek nooit voorwerpen of lichaamsdelen door een open ruit, ook als het elektrische systeem van de auto volledig is losgekoppeld.

Als het automatisch sluiten van een ruit stopt door een belemmering zoals ijs, dan kun je de ruit handmatig proberen te sluiten door aan de ruitschakelaar te blijven trekken. Probeer echter altijd eerst de belemmering te verwijderen en zorg ervoor dat de baan van de ruit niet wordt belemmerd voordat je de ruit weer probeert te sluiten.

Bij een probleem met de knelbeveiliging kun je het probleem proberen op te lossen door de ruiten te resetten.

 **Waarschuwing**

De knelbeveiliging van de elektrisch bedienbare ruiten werkt mogelijk niet goed als de auto niet weet waar de ruit staat. De posities van de ruiten worden opnieuw gekalibreerd als je de ruiten reset. Reset ze altijd om ervoor te zorgen dat de ruitposities in de volgende gevallen goed zijn gekalibreerd:

- de auto krijgt geen voeding meer, bijvoorbeeld omdat de 12V-accu is losgekoppeld.
- de automatisch bedienbare ruiten bewegen niet goed.

De werking van de automatische ruiten wordt hersteld en de knelbeveiliging werkt weer goed.

### 4.3.3. De ruiten resetten

Bij problemen met de elektrisch bedienbare ruiten moet je ze resetten. De auto kan dan de eigen positie opnieuw kalibreren, en de knelbeveiliging en de automatische ruitfunctie herstellen.

 **Belangrijk**

De knelbeveiliging werkt pas goed als de ruit is gereset nadat de kalibratie verloren ging.

- 1 Trek lichtjes aan de ruitschakelaar totdat de ruit volledig is gesloten en houd de schakelaar dan nog minstens twee keer vast.
  - 2 Druk lichtjes op de schakelaar totdat de ruit volledig is geopend en houd de schakelaar dan nog minstens twee keer vast.
  - 3 Trek nog een keer lichtjes aan de schakelaar totdat de ruit volledig is gesloten en houd de schakelaar dan nog minstens twee seconden vast.
- De herkalibratie is uitgevoerd, en de knelbeveiliging en de automatische ruitfunctie zijn weer ingeschakeld.

Neem contact op met een geautoriseerde Volvo-werkplaats als het probleem niet verdwijnt.

## 4.4. Stoelen

Alle stoelen zijn ontworpen voor comfort en veiligheid. Stel de stoelen, hoofdsteunen en andere comfortfuncties af en ga op de juiste manier zitten.

De stoelen van de auto hebben diverse functies die comfort, veiligheid en flexibiliteit bieden.



In dit deel van de handleiding lees je meer over de comfortfuncties en afstellingen die met de stoelen in de auto mogelijk zijn. Dit zijn onder meer functies als het verstellen van de positie van de voorstoelen en hoe de achterbank kan worden neergeklapt voor meer opbergruimte. Daarnaast vind je er ook belangrijke informatie over hoe je deze functies veilig en op de juiste manier gebruikt.

De handleiding heeft een apart deel met informatie over de passieve veiligheidsfuncties van de stoelen en dat ze alleen goed werken door op de juiste manier op de stoelen te zitten.

---

## 4.4.1. Voorstoelen

De voorstoelen kun je op allerlei manieren verstellen voor extra comfort.



### Verstellen van de stoelen

De stel mogelijkheden van de elektrisch bedienbare voorstoelen zijn onderverdeeld in aparte stelstanden:

**Basisafstellingen** Hoogte en positie van de zitting en de kanteling van de rugleuning.

**Kantelafstellingen** Kanteling van het zitkussen.



Tip

#### Verstelknop stoel

Alle elektrische stoelverstellingen voer je uit met de knop aan de zijkant van de stoel. Wanneer je op de middelste knop drukt, wordt de weergave voor afstellen van de stoel op het display weergegeven om je te helpen.

### Stoelverwarming

De voorstoelen hebben drie verwarmingsstanden:

## 4.4.1.1. Voorstoelen verstellen

De voorstoelen kun je verstellen met de stoelverstelknop. Deze knop bevindt zich aan de zijkant van de stoel direct naast het portier.

### Verstelknop stoel

De stoelverstelknop kan omhoog, omlaag, naar links, naar rechts en in twee richtingen ronddraaien. Midden op de knop zit ook een knop waarmee je de actieve verstelmodus wijzigt.

Je kunt allerlei verschillende aanpassingen doen aan de stoelen. De aanpassingsmogelijkheden zijn opgedeeld in verschillende verstelmodi zodat je ze allemaal kunt uitvoeren met de stoelverstelknop. Elke modus staat weergegeven op het display. Die geeft je aanwijzingen terwijl je je stoel instelt.

#### **Waarschuwing**

Verstel de stoel nooit onder het rijden. Dit kan afleiden en tot gevaarlijke situaties en verlies van controle over de auto leiden. Stel de stoel goed af voordat je gaat rijden.

#### De stoel verstellen

- 1 Druk eerst op de knop in het midden van de stoelverstelknop.
  - Het scherm waar je de stoelen instelt, verschijnt op het display.
- 2 Druk meerdere keren op de knop om door de verschillende verstelmodi te bladeren.
- 3 Draai of beweeg de knop om de stoel naar wens in te stellen.
  - De visuele gids op het display laat zien welk deel van de stoel je aan het verstellen bent.

#### **Tip**

##### Snelle aanpassingen

Je kunt de stoel ook instellen zonder aanwijzingen van het display. Het enige wat je daarvoor hoeft te doen, is de stoelverstelknop bewegen of draaien. Houd er echter rekening mee dat alleen de basisverstelmodus op deze manier beschikbaar is.

##### Een voorkeursinstelling voor de stoel opslaan

Als je je stoelpositie hebt aangepast, toont het display een melding waarmee je de afstellingen in je profiel kunt opslaan. Wanneer je een voorkeurspositie voor de stoel opslaat, slaat je auto automatisch je huidige posities voor de buitenspiegels op.

**i** N.b.

### Blokking bij afstellen

Als je de stelknop te vaak binnen korte tijd verplaatst, reageert de knop 20 seconden niet meer. Dit is bedoeld om oneigenlijk gebruik van de verstelknop te voorkomen.

**!** **Belangrijk**

Als je stoel eenmaal staat zoals jij prettig vindt, is het belangrijk dat je andere delen van de auto daarop afstemt. Je rijhouding is belangrijk en wordt niet alleen door het afstellen van de stoel bepaald, maar ook door de positie van het stuurwiel en de spiegels.

## 4.4.2. Achterbank

Je kunt de achterbank verstellen voor meer ruimte of meer comfort.



De achterbank heeft de volgende kenmerken:

- Verstelbare en verwijderbare hoofdsteunen** De zitplaatsen op de achterbank hebben verstelbare hoofdsteunen. Deze kunnen omhoog en omlaag worden gezet om je hoofd beter te ondersteunen. Je kunt de hoofdsteunen ook verwijderen zodat je meer ruimte hebt als je de achterbank neerklapt.
- Opklapbare rugleuningen** Je kunt de achterbank neerklappen om de bagageruimte te vergroten. De linkerzitplaats kun je apart neerklappen, de middelste en rechterzitplaats klap je samen neer.



Tip

### Opbergruimte voor kleine voorwerpen

Bij de buitenste zitplaatsen bij de portieren bevindt zich een opbergvak voor kleine voorwerpen.

## 4.4.2.1. De hoofdsteunen van de achterbank verstellen

Alle drie zitplaatsen van de achterbank hebben een verstelbare hoofdsteun. De hoofdsteunen moeten worden afgestemd op je lichaamslengte en bij voorkeur de hele achterkant van je hoofd ondersteunen.

Een goed afgestelde hoofdsteun kan nekletsel bij aanrijdingen helpen voorkomen. Het is belangrijk om de hoofdsteun zo veel mogelijk met de achterzijde van het hoofd uit te lijnen.



Juiste niveau van de hoofdsteun

Het omhoogzetten van de hoofdsteun kun je niet vergrendelen.

- 1 Trek de hoofdsteun omhoog tot die aansluit bij jouw lichaamslengte.

Als je de hoofdsteun wilt laten zakken, dan houd je de knop rechts onderaan de hoofdsteun ingedrukt om de hoofdsteun los te zetten. Vervolgens duw je de hoofdsteun voorzichtig omlaag.



De inhoud van deze handleiding geeft de status van de gebruikershandleiding weer op het moment van drukken en is mogelijk niet volledig geldig in toekomstige gevallen. Raadpleeg voor meer informatie de eerste pagina voor de volledige disclaimer.

**i** Tip

Maak er een gewoonte van om de hoofdsteun omlaag te laten als de zitplaats niet wordt gebruikt. Dan kan de hoofdsteun je zicht naar achteren niet belemmeren.

## 4.4.2.2. De hoofdsteunen van de achterbank verwijderen

Als je meer ruimte nodig hebt om de achterbank neer te klappen, dan kun je de hoofdsteunen van de stoelen verwijderen.

Er zijn twee knoppen voor het verwijderen van de hoofdsteunen. De eerste knop bevindt zich onderaan de rechterhoofdsteun. Dit is dezelfde knop als voor het afstellen van de hoogte van de hoofdsteun. De tweede knop is kleiner en bevindt zich onderaan de linkersteun. Deze knop is in een grotere knop geïntegreerd.

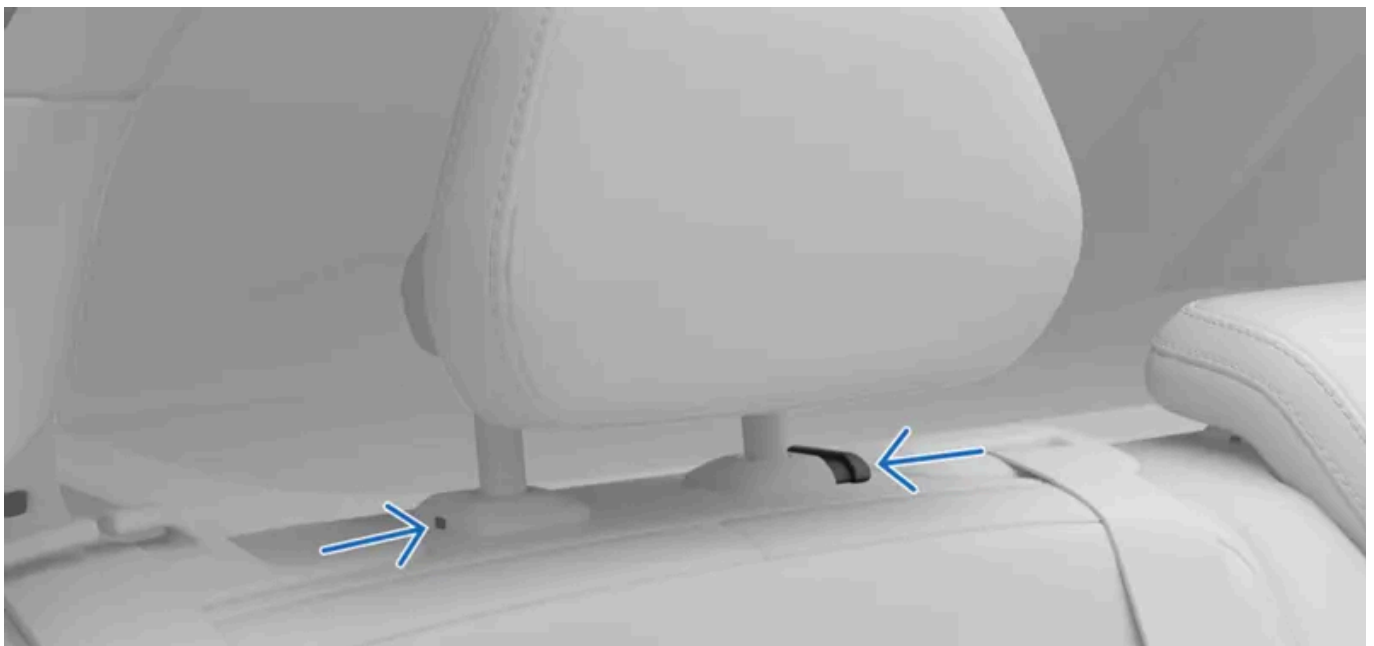

Knoppen voor het verwijderen van de hoofdsteun.

- 1 Houd beide knoppen onderaan de steunen ingedrukt.
- 2 Zet de hoofdsteun omhoog totdat deze loskomt van de stoel.

**!** Waarschuwing

Rijd nooit met de auto terwijl een passagier op een stoel zit waarvan de hoofdsteun niet is bevestigd en goed afgesteld. Dat kan tot ernstig of zelfs dodelijk letsel leiden.

Berg verwijderde hoofdsteunen altijd goed op als de achterbank is neergeklapt. Plaats de hoofdsteunen altijd terug als je de achterbank weer omhoog klapt.

### 4.4.2.3. Achterbank neerklappen

Je kunt de achterbank neerklappen met een knop op de rugleuning. De linkerzitplaats kun je apart neerklappen, de middelste en rechterzitplaats klap je samen neer.

#### ! **Belangrijk**

Controleer voordat je dat doet of:

- er geen voorwerpen op de achterbank liggen.
- de gordels niet zijn vastgemaakt.
- er genoeg ruimte is om de stoelen neer te klappen. Waar nodig kun je de voorstoelen naar voren zetten en de hoofdsteunen van de achterbank verstellen of verwijderen.

#### ! **Waarschuwing**

Als een of meer stoelen van de achterbank zijn neergeklapt, mogen ze de voorstoelen niet raken. Dit kan de veiligheid van andere inzittenden belemmeren.

1

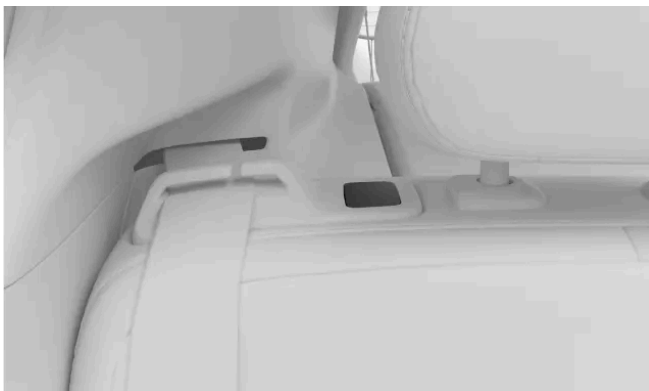

Druk op de knop op de rugleuning.

> De rugleuning komt los en klapt voorover.

Duw de rugleuningen met je hand weer rechtop wanneer je de extra laadruimte niet langer nodig hebt. Zorg dat ze goed vastklikken.

## 4.5. Interieurverlichting

De verlichting in de passagiersruimte van de auto heeft verschillende doeleinden. Er zijn leeslampjes, lampjes voor algemene verlichting en lampjes voor de opbergruimtes.

### Leeslampjes

Zowel voor als achter hebben de stoelen leeslampjes. Je kunt de lichtsterkte van de lampjes naar wens aanpassen. Op de achterbank werken de leeslampjes ook als algemene verlichting.

### Algemene verlichting

Je auto is voorzien van algemene verlichting van het interieur, bijvoorbeeld de verlichting die aan gaat als je instapt. De algemene verlichting kan zowel handmatig als automatisch worden ingeschakeld.

### Sfeerverlichting

Er is ook sfeerverlichting in de passagiersruimte om een aangename sfeer te creëren wanneer het buiten donker is. Zowel de lichtsterkte als de kleur van de verlichting kun je aanpassen.

### Verlichting van opbergruimtes

Verlichting in de verschillende opbergruimtes, zoals de bagageruimte, zorgen dat je gemakkelijker vindt wat je zoekt.

---

### 4.5.1. Leeslampjes afstellen

Er bevinden zich leeslampjes bij beide voorstoelen en bij de buitenste zitplaatsen van de achterbank. Je kunt de helderheid van de lampjes naar wens afstellen.



Het plafondconsole met daarin de leeslampjes van de voorstoelen

De leeslampjes van de voorstoelen vind je in de plafondconsole. De leeslampjes van de achterbank zitten boven de portieren.

- Druk op de knop naast het leeslampje om het aan en uit te zetten. Op de knop staat een leeslampjessymbool.



- Als je de knop ingedrukt houdt, kun je de helderheid aanpassen.



**Tip**

Alle leeslampjes inschakelen

Je kunt alle leeslampjes tegelijkertijd in de instellingen inschakelen.

## 4.5.2. De interieurverlichting aanpassen

Je kunt de interieurverlichting in het deel voor verlichting en displays in de instellingen aanpassen.

- 1 Druk op het autosymbool  in de onderste balk en ga naar **Settings**.
- 2 Ga naar **Controls** → **Lights and displays** → **Interior lights**.  
**Een lichtkleur selecteren**
- 3 Ga naar **Ambience neutral color**.
- 4 Selecteer welke kleur de neutrale verlichting moet zijn. Kies uit wit licht of een kleur die bij het interieur van de auto past.



**Tip**

De helderheid van de neutrale verlichting en de sfeerverlichting kan in de sfeerinstellingen worden aangepast. In een apart deel van deze handleiding vind je meer informatie over de sfeerverlichting.

### De helderheid van knoppen aanpassen

- 5 Ga naar **Button brightness**.
- 6 Pas de helderheid van de achtergrondverlichting van de fysieke knoppen van de auto aan.





Tip

### Instapverlichting

Als de instapverlichting is ingeschakeld, gaat de binnenverlichting kort aan als je in de auto stapt. Deze extra verlichting kan handig zijn als het buiten donker is. Je kunt de functie in het deel voor verlichting en display in de instellingen in- en uitschakelen.

### Alle leeslampjes inschakelen

Je kunt alle leeslampjes tegelijkertijd inschakelen in het deel voor verlichting en displays in de instellingen.

## 4.5.3. Thema voor de sfeerverlichting aanpassen

De sfeerverlichting in de auto kan de passagiersruimte op een prettige manier verlichten. Je kunt uit verschillende kleurthema's kiezen met bijpassende sfeergeluiden.

- 1 Druk op het autosymbool  op de onderste balk en ga naar **Snelbediening**.
- 2 Druk op het symbool voor de sfeerverlichting.



- > De sfeerweergave wordt geopend.

#### Een thema selecteren

- 3 Kies een van de kleurthema's onderin de sfeerweergave of selecteer off om neutrale, statische verlichting te gebruiken.



Tip

Ook als er geen actief thema is geselecteerd, kun je de kleur van de neutrale verlichting nog altijd aanpassen. Dat kan wit zijn of afgestemd op de kleur van het interieur van je auto. Als je deze instelling wilt wijzigen, ga naar **Bediening** → **Lichten en displays** in de instellingen. In een apart deel van deze handleiding vind je meer informatie over het aanpassen van de binnenverlichting.

#### De helderheid van het licht aanpassen

- 4 Druk op het symbool voor de helderheid.



- 5 Stel de helderheid naar wens in.

#### Het geluid van het sfeerthema instellen

6 Druk op het geluidssymbool om het geluid in en uit te schakelen.



**i** **N.b.**

Elk sfeerthema heeft een eigen geluid. Het sfeergeluid stoort niet en wordt tijdelijk uitgeschakeld als je aan het bellen bent. Als je muziek afspeelt, wordt het geluid helemaal uitgeschakeld; het geluid moet dan actief in de sfeerweergave weer worden ingeschakeld.

## 5. Veiligheid

Zorg dat je weet hoe de functies voor het voorkomen van aanrijdingen, zoals airbags en veiligheidsgordels, werken en wat je moet doen om ze veilig te gebruiken.

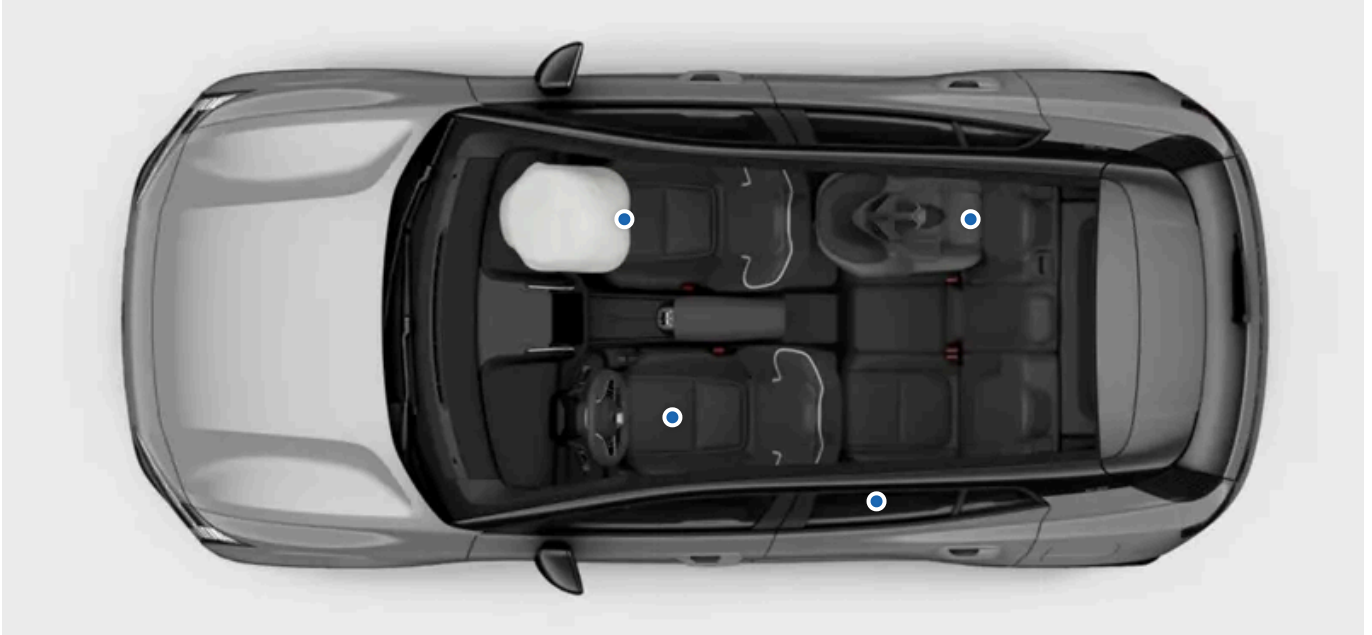

In het hoofdstuk Veiligheid worden de voorzieningen beschreven die bedoeld zijn om het risico van ernstig letsel bij een ongeval te verminderen. Het gaat onder meer om veiligheidsgordels, airbags, kindersitjes en andere voorzieningen die bij correct gebruik levens kunnen redden.

Je auto is zo ontworpen dat hij een veilig gebruik bevordert en hiervoor de juiste omstandigheden biedt. Veiligheidsvoorzieningen ontheffen je nooit van de verantwoordelijkheid om veilig te handelen. Dit geldt voor voorzieningen die rechtstreeks verband houden met de veiligheid, maar ook voor de rest van de auto. Het is jouw verantwoordelijkheid om de functies van de auto veilig te gebruiken.

## **Waarschuwing**

### Samenwerking van veiligheidsvoorzieningen

De veiligheidsvoorzieningen zijn zo ontworpen dat ze samenwerken om de veiligheid van alle inzittenden van de auto te verhogen. Geen enkele voorziening maakt een andere overbodig, tenzij dit uitdrukkelijk wordt vermeld in de handleiding. Zo maakt de aanwezigheid van airbags het absoluut niet minder noodzakelijk om een veiligheidsgordel te dragen.

### Waarschuwing SRS

Sensoren in de auto kunnen problemen met de airbags of andere veiligheidssystemen detecteren. Er wordt een waarschuwingssymbool in het bestuurdersinformatiegebied van het display weergegeven om je bij storingen te waarschuwen.



SRS-waarschuwingssymbool

Als het SRS-waarschuwingssymbool wordt weergegeven, neem dan onmiddellijk contact op met een erkende Volvo-werkplaats.

## **N.b.**

### Controles bij het starten

Verschillende veiligheidssystemen maken deel uit van de startcontrole van de auto. Verhelp aangegeven storingen.

### Veiligheidsgerelateerde aspecten

Bepaalde rijhulpfuncties hebben te maken met veiligheid. In plaats van je te beschermen bij een ongeval, zijn ze in de eerste plaats bedoeld om ongevallen te voorkomen. Leer ook deze functies kennen om je ritten nog veiliger te maken.

## 5.1. Reactie op een botsing

Bij een aanrijding heeft je auto talloze functies die de gevolgen van de aanrijding kunnen beperken. Je auto reageert voor, tijdens en na de impact op de aanrijding.

## **Tip**

Je vindt informatie over de reactie van je auto op een aanrijding op verschillende plekken in de handleiding. Dit deel geeft een uitgebreider overzicht van de mogelijkheden van je auto op dat gebied.

## Vóór de aanrijding

Vóór een impact kunnen verschillende rijhulpfuncties de aanrijding helpen voorkomen of de gevolgen ervan beperken. Als de auto detecteert dat er een aanrijding kan gebeuren of onvermijdelijk is, dan kan de auto beschermende systemen activeren voordat de aanrijding gebeurt.

De inhoud van deze handleiding geeft de status van de gebruikershandleiding weer op het moment van drukken en is mogelijk niet volledig geldig in toekomstige gevallen. Raadpleeg voor meer informatie de eerste pagina voor de volledige disclaimer.

## Tijdens de aanrijding

Tijdens een aanrijding blijven sensoren in de hele auto informatie geven over de toestand van de auto en de inzittenden. De auto gebruikt deze informatie om beschermende functies, zoals de airbags en het spannen van de gordels, selectief te timen en te activeren. Botsingen zijn complexe gebeurtenissen die zich in verschillende fasen kunnen afspelen, waarbij de eerste klap niet noodzakelijk de ernstigste is. Een goede timing is essentieel voor de beste kans op een doeltreffende bescherming.

De veiligheidssystemen van de auto werken samen met passieve veiligheidsfuncties. Bij een botsing verdeelt de constructie van je auto de krachten over specifieke structurele onderdelen. Hij maakt ook gebruik van kreukelzones die de energie van de botsing absorberen. De buitenkant van de auto is met behulp van vergelijkbare principes ontwikkeld, gericht op de bescherming van voetgangers.

## Na de aanrijding

Na een aanrijding probeert de auto op een gecontroleerde, veilige manier te stoppen. Daarnaast neemt de auto automatisch contact op met de noodhulpdiensten.

 **N.b.**

### Veiligheidsmodus

De auto kan na bepaalde aanrijdingen de veiligheidsmodus activeren, ook als de airbags niet zijn geactiveerd. De tractievoeding wordt in de veiligheidsmodus onderbroken en er kan niet met de auto worden gereden.

Probeer niet met de auto te rijden als de veiligheidsmodus is geactiveerd. Als de auto een acuut gevaar voor het verkeer vormt en nog kan worden verplaatst, kun je de auto bij wijze van uitzondering een kort stukje verplaatsen zodat de auto niet meer in de onmiddellijke gevarezone staat. De sleepmodus moet worden geactiveerd voordat de auto wordt gesleept.

 **Belangrijk**

De auto is ontworpen met het oog op veiligheid, maar geen enkel beveiligingssysteem is in alle situaties 100% doeltreffend. Veiligheidsvoorzieningen ontheffen je nooit van de verantwoordelijkheid om veilig te handelen.

## 5.2. Juist zitten

Goed zitten en de veiligheidsgordel op de juiste manier gebruiken zijn essentieel voor de veiligheid en het comfort van iedereen in de auto. Er zijn ook specifieke aanbevelingen voor zwangere vrouwen en kinderzitjes.

## **Belangrijk**

### Belang van juist zitten

Veiligheidsvoorzieningen, zoals veiligheidsgordels en airbags, vereisen dat alle inzittenden goed op hun plaats zitten om de kans op effectieve bescherming bij een botsing te vergroten. Het niet opvolgen van de zitinstructies kan levensgevaarlijk zijn of tot ernstig letsel leiden.

### Zwangerschap

Neem de aanbevelingen voor zitten extra goed in acht als de inzittende zwanger is. Hieronder staan aanvullingen of extra belangrijke informatie:

- Zorg ervoor dat de veiligheidsgordel niet over de buik ligt. De heupgordel moet eronder liggen en het schouderdeel moet erboven worden geleid.
- Als je op de bestuurdersstoel zit, ga dan niet dichterbij het stuurwiel zitten dan nodig. Stel de stoel af zodat er zo veel mogelijk ruimte is tussen de buik en het stuurwiel, maar zorg wel dat de bedieningselementen voor de bestuurder allemaal ruim binnen bereik zijn.

### Zitplaatsen voor kinderen

Geef altijd extra zorg en aandacht aan zitplaatsen voor kinderen. Zorg ervoor dat je het vereiste kinderzitje hebt, dat het goed is geïnstalleerd en dat de kinderen tijdens de hele rit veilig op hun plaats blijven zitten. Voor kinderen die in de rijrichting zitten gelden dezelfde zitaanbevelingen als voor volwassenen. Zorg er altijd voor dat de veiligheidsgordel goed is afgesteld en dat de hoofdsteun waar mogelijk op de juiste hoogte voor het kind is gezet.

## **N.b.**

### Lichamelijke beperkingen

Lichamelijke beperkingen kunnen een inzittende beletten de aanbevelingen met betrekking tot zitplaatsen te volgen. De auto moet dan wellicht worden aangepast voor een veilig gebruik. Neem contact op met een erkende Volvo-werkplaats voor meer informatie over door Volvo goedgekeurde aanpassingen.

## Zithouding

Zowel de zithouding als de juiste afstelling van de veiligheidsgordel zijn belangrijk voor de veiligheid. Vermijd een verkeerde zithouding.

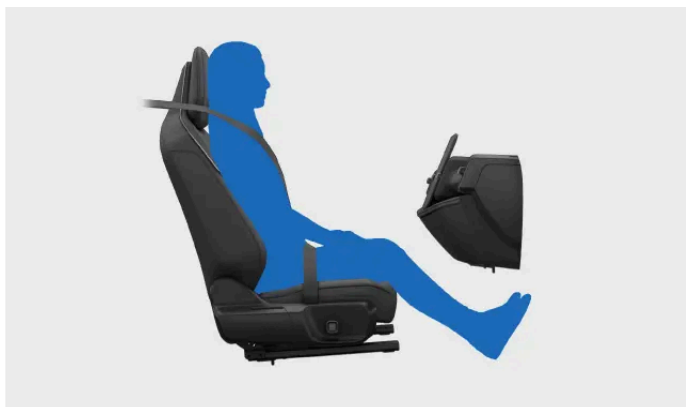

Een correct zittende passagier. Neem geen andere houdingen aan terwijl de auto in beweging is.



Schuif niet naar voren in de stoel. De onderrug moet in contact zijn met de rugleuning.

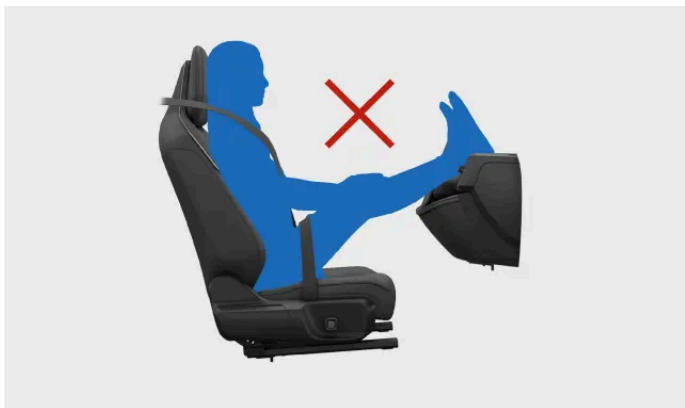

Houd beide voeten op de vloer.



Klap de rugleuning niet omlaag tot een liggende positie. De veiligheidsgordel moet tegen de schouder gespannen blijven.

## Juist gebruik van de hoofdsteun

Juist gebruik van de hoofdsteun is essentieel om de kans op nekletsel bij aanrijdingen te beperken. Alle hoofdsteunen van de auto beschermen het hoofd en de nek mits ze op de juiste manier worden gebruikt.

- Houd de achterkant van je hoofd tegen de hoofdsteun.
- Zorg ervoor dat de hoofdsteunen van de inzittenden waar mogelijk goed zijn afgesteld.

## 5.3. Veiligheidsgordels

Wanneer je de veiligheidsgordels correct gebruikt, kunnen ze ernstig letsel helpen voorkomen in situaties die kunnen variëren van plotseling remmen tot ernstige botsingen.

### Functies van de veiligheidsgordels



De veiligheidsgordel wordt onder bepaalde omstandigheden vanwege de veiligheid automatisch vergrendeld. Bijvoorbeeld als er plotseling krachtig aan de veiligheidsgordel wordt getrokken, als er agressief met de auto wordt gereden of als de auto op een steile helling staat.

### De veiligheidsgordel moet nog worden vastgemaakt

De auto maakt gebruik van ingebouwde sensoren om te detecteren of de bestuurder of een van de passagiers de veiligheidsgordel niet heeft bevestigd. Het systeem waarschuwt de bestuurder met een geluidssignaal en het symbool voor het bevestigen van de veiligheidsgordel op het display.



Symbool voor herinnering veiligheidsgordel.



## **Belangrijk**

### Veiligheidsgordels dragen

Dit is de belangrijkste informatie voor het goed dragen van de veiligheidsgordels. In andere delen van de handleiding vind je meer informatie over juist zitten en het afstellen van de veiligheidsgordel.

- Zorg ervoor dat iedereen in de auto zijn veiligheidsgordel draagt en dat alle gordels goed zijn afgesteld.
- Pas de veiligheidsgordel aan de lichaamsbouw van de drager aan.
- Draag de veiligheidsgordel dicht tegen het lichaam.
- Zorg ervoor dat de speling in alle gordelsegmenten minimaal is.
- Laat de gordel altijd zo recht mogelijk lopen tussen de drie verankeringspunten.<sup>[1]</sup>
- Zorg ervoor dat de rugleuning rechtop staat.
- Volg alle aanbevelingen voor zitten en zithouding.<sup>[2]</sup>
- Draag de veiligheidsgordel niet op een andere manier dan beschreven in deze handleiding.
- Draag altijd de veiligheidsgordel als de auto rijdt.
- Gebruik de veiligheidsgordel altijd voor maximaal één persoon.

## **Waarschuwing**

### Verzorging en onderhoud van veiligheidsgordels

- Wijzig of repareer nooit zelf veiligheidsgordels of bijbehorende onderdelen, zoals bevestigingen en haken. Alleen een professionele monteur die toegang tot onderdelen met typegoedkeuring heeft, mag onderhoud aan veiligheidsgordels uitvoeren of deze vervangen.<sup>[3]</sup>
- Neem contact op met een erkende Volvo-werkplaats als de veiligheidsgordel of een bijbehorend onderdeel tekenen van beschadiging of slijtage vertoont.
- Vervang de veiligheidsgordel als deze zwaar belast is geweest, zoals bij een aanrijding. Het kan zijn dat beschermende eigenschappen verloren zijn gegaan, ook al is er geen duidelijke schade.
- Maak de veiligheidsgordel zo snel mogelijk schoon als er iets op gemorst is. De gemorste substantie kan het mechanisme binnendringen en het materiaal aantasten.

<sup>[1]</sup> Wikkel de gordels bijvoorbeeld nooit rond andere items of bevestigingspunten in de auto en je mag de gordels hier ook nooit aan bevestigen.

<sup>[2]</sup> Er zijn algemene aanbevelingen voor zitten en specifieke aanbevelingen voor kinderen en zwangere inzittenden.

<sup>[3]</sup> Volvo adviseert gebruik te maken van een erkende Volvo-werkplaats.

## 5.3.1. Veiligheidsgordel vastmaken en verstellen

Een goed vastgemaakte en afgestelde veiligheidsgordel is belangrijk voor jouw veiligheid en voor het comfort.



Goed bevestigde en afgestelde veiligheidsgordel.

**i N.b.**

Deze instructies zijn van toepassing op volwassenen en kinderen die in een normale zitpositie of op een zitverhoger zitten. Lees het aparte deel over veiligheid voor kinderen voor meer informatie over de zitposities van de kinderen in de auto en verschillende zitposities in de auto.

Controleer voordat je de veiligheidsgordel op een buitenste zitplaats achterin vastmaakt of de gordel plat door de gordelgeleider bovenop de rugleuning loopt. Als de veiligheidsgordel buiten de geleider terecht is gekomen, steek hem dan weer door de opening.



Geleider van veiligheidsgordel

**! Belangrijk**

Als de veiligheidsgordel tijdens het vastmaken buiten de geleider valt, kan de gordel van plaats veranderen. Dit kan nadelige gevolgen hebben voor de veiligheid of het comfort van de passagier. Het kan ook problemen geven bij het oprollen, waardoor de riem na verloop van tijd beschadigd kan raken.

### De veiligheidsgordel vastmaken

- 1 Trek de veiligheidsgordel aan de grendelplaat naar buiten. Als je te snel trekt, zal het vergrendelmechanisme in werking treden.

De inhoud van deze handleiding geeft de status van de gebruikershandleiding weer op het moment van drukken en is mogelijk niet volledig geldig in toekomstige gevallen. Raadpleeg voor meer informatie de eerste pagina voor de volledige disclaimer.

- 2 Controleer de gordel op verdraaiingen, knopen of beschadigingen terwijl hij uitgetrokken is.
- 3 Steek de grendelplaat in de gesp.
- > De vergrendelplaat klikt in positie.

 **Waarschuwing**

#### Controle na het vastmaken van de veiligheidsgordel

- De veiligheidsgordel moet rechtstreeks en zo recht mogelijk tussen de drie verankeringspunten lopen. Elke afbuiging of onnodige speling verhoogt het risico op letsel.
- Zorg ervoor dat iedereen in de auto zijn gordel goed draagt.

#### De veiligheidsgordel verstellen

- 4 Voor inzittenden op de voorstoelen moet je het bovenste verankeringspunt van de veiligheidsgordel aanpassen.

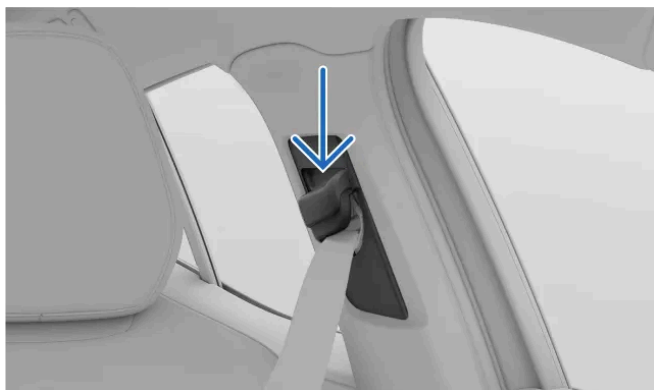

Bovenste bevestigingspunt van de stoel

Houd de knop op het bovenste verankeringspunt ingedrukt om het omhoog en omlaag te bewegen.

Plaats het zo hoog mogelijk zonder dat de gordel de keel of nek raakt.

- 5 Span de heupband aan om speling te verwijderen door de diagonale borstband omhoog te trekken. Hij moet zo recht en laag mogelijk zitten en onder de buik lopen.

 **Belangrijk**

#### Zwangerschap

Neem de aanbevelingen voor zitten extra goed in acht als de inzittende zwanger is. Zorg ervoor dat de veiligheidsgordel niet over de buik ligt. De heupgordel moet onder de buik liggen en het schouderdeel moet erboven worden geleid.

#### De veiligheidsgordel losmaken

- 6 Maak de veiligheidsgordel los door de gespknop in te drukken.
- 7 Breng de veiligheidsgordel terug naar de ingetrokken positie.

 **Belangrijk**

Zorg ervoor dat de veiligheidsgordel na gebruik volledig is ingetrokken. Het sluiten van een portier terwijl de veiligheidsgordel ertussen zit, kan zowel de gordel als het portier beschadigen.

## 5.3.2. De veiligheidsgordel moet nog worden vastgemaakt

De auto maakt gebruik van ingebouwde sensoren om te detecteren of de bestuurder of een van de passagiers de veiligheidsgordel niet heeft bevestigd.

Als de auto merkt dat inzittenden hun veiligheidsgordel niet hebben vastgemaakt, dan waarschuwt het systeem de bestuurder met een geluidssignaal en wordt het symbool voor het vastmaken van de veiligheidsgordel op het display weergegeven.



Symbool voor herinnering veiligheidsgordel.

In het bestuurdersinformatiegebied van het display wordt aangegeven welke veiligheidsgordels niet zijn vastgemaakt.



Overzicht van de auto op het display.

Als de herinnering wordt weergegeven, maak de veiligheidsgordels dan zo snel mogelijk en veilig vast. Zet waar nodig de auto stil zodat je niet wordt afgeleid tijdens het rijden.

In sommige gevallen kunnen de sensoren een voorwerp op de stoel aanzien voor een passagier en je waarschuwen dat een van de veiligheidsgordels niet is bevestigd. Als je de herinneringen op het display wegdrukt, wordt de grote afbeelding niet meer weergegeven, maar de andere waarschuwingen blijven actief. Als je de veiligheidsgordel vastmaakt, verdwijnen ze.

 **Waarschuwing**

Controleer altijd of iedereen in de auto de veiligheidsgordel heeft vastgemaakt.

## 5.4. Airbags

De auto kan verschillende airbags activeren bij een botsing. Airbags kunnen de botsingskrachten verminderen waaraan inzittenden worden blootgesteld.



Op het plaatje zie je een selectie van de beschikbare airbags. Lees verder voor gegevens over de airbags in jouw auto.

De airbags zijn ontworpen om samen te werken met de andere veiligheidsvoorzieningen van de auto. De doeltreffendheid ervan hangt vooral af van een goede zitpositie en het gebruik van de veiligheidsgordel. Het activeren van een airbag is een plotselinge, krachtige maar gecontroleerde gebeurtenis die het risico op ernstig letsel voor inzittenden die goed op hun plaats zitten aanzienlijk kan verminderen.

#### **Waarschuwing**

De airbags werken niet naar behoren als een inzittende bij een aanrijding niet goed op zijn plaats zit. Gebruik altijd de veiligheidsgordels.

Sensoren in de auto zorgen ervoor dat verschillende airbags kunnen worden geactiveerd op basis van informatie over de aanrijding zelf en over de toestand van de auto en de inzittenden.

## Soorten airbags

De auto is uitgerust met de volgende soorten airbags.

**Frontale airbags** Frontale airbags voor de voorste inzittenden.

**Zijairbags** In de stoelen geïntegreerde zijairbags voor de voorste inzittenden.

**Opblaasgordijnen** In de dakhemel gemonteerde airbags voor inzittenden die bij een raam zitten.

### 5.4.1. Activering van airbag

Als een airbag is geactiveerd, moet de auto worden hersteld en nagekeken.

De inhoud van deze handleiding geeft de status van de gebruikershandleiding weer op het moment van drukken en is mogelijk niet volledig geldig in toekomstige gevallen. Raadpleeg voor meer informatie de eerste pagina voor de volledige disclaimer.

Als de auto een airbag activeert, wordt die vrijwel onmiddellijk opgeblazen, met behoorlijk wat kracht en lawaai. Afhankelijk van het type kan de airbag op verschillende manieren reageren. De frontale en zijairbags lopen leeg wanneer ze worden samenge-drukt en zorgen voor een gecontroleerde demping bij een zware botsing. De opblaasgordijnen blijven langer opgeblazen om be-scherming te bieden tegen herhaalde schokken.

### **Waarschuwing**

#### Letsels door airbags

Geen enkele veiligheidsvoorziening kan alle mogelijke letsels bij een botsing voorkomen. Airbags zijn bedoeld om het ri-sico op ernstig letsel te verminderen. Een airbag die opblaast na een botsing leidt vaak tot een vorm van letsel. Er zijn ver-schillende factoren die van invloed zijn op het soort letsel en de ernst ervan. Lees de gebruikershandleiding zodat je de factoren die het risico op letsel verhogen, kunt herkennen en vermijden.

Verklein het risico op letsel door airbags bij een botsing:

- Volg de instructies in de handleiding om op de juiste manier in de auto te zitten en de veiligheidsgordels correct te gebruiken.
- Lees waar alle airbags zich bevinden en welke invloed ze hebben op het gebruik van de auto.
- Leg geen voorwerpen in de zones waar de airbags worden opgeblazen.
- Breng geen wijzigingen aan in het interieur of aan de elektrische systemen van de auto die niet zijn goedgekeurd door Volvo.

### **N.b.**

#### Activeringsomstandigheden

Bij een aanrijding kan het zijn dat niet alle airbags worden geactiveerd, Dit komt doordat verschillende airbags verschil-lende omstandigheden en krachten nodig hebben voordat ze uitklappen. Uit de ernst van de schade aan de auto na een botsing kan niet worden afgeleid of de airbags hadden moeten worden geactiveerd.

#### Gassen en rook van airbags

- Het gas in een airbag bevat rook die vrijkomt in het interieur wanneer de airbag leegloopt.
- Let altijd op tekenen van brand na een ernstige aanrijding, maar enige rook is normaal als een airbag is geactiveerd.

## Na activering van de airbags

Na een aanrijding waarbij de airbags zijn geactiveerd, moet je voorrang geven aan de veiligheid en medische verzorging van de-geenen die betrokken zijn bij het ongeval. Voordat je weer met de auto gaat rijden, moet je contact opnemen met een erkende Volvo-werkplaats. Volg de instructies in de handleiding voor het veilig omgaan met en laten nakijken van een auto die is geïm-mobiliseerd of in de veiligheidsmodus staat.

**!** **Belangrijk**

### Veiligheidsmodus

De auto kan na bepaalde aanrijdingen de veiligheidsmodus activeren, ook als de airbags niet zijn geactiveerd. De tractievoeding wordt in de veiligheidsmodus onderbroken en er kan niet met de auto worden gereden.

Probeer niet met de auto te rijden als de veiligheidsmodus is geactiveerd. Als de auto een acuut gevaar voor het verkeer vormt en nog kan worden verplaatst, kun je de auto bij wijze van uitzondering een kort stukje verplaatsen zodat de auto niet meer in de onmiddellijke gevarezone staat. De sleepmodus moet worden geactiveerd voordat de auto wordt gesleept.

## 5.4.2. Frontale airbags

De frontale airbags zijn zo gemaakt dat ze worden geactiveerd bij bepaalde frontale aanrijdingen. De voorpassagiersairbag kan worden uitgeschakeld om bepaalde naar achteren gerichte kinderzitjes te kunnen plaatsen.

De frontale airbags kunnen de bestuurder en voorpassagier beschermen tegen ernstig letsel als ze bij een aanrijding goed op hun plaats zitten. De airbags aan beide kanten worden onafhankelijk van elkaar geactiveerd.



De airbag aan de bestuurderszijde zit in het stuurwiel.

De airbag aan de passagierszijde zit achter een paneel op het dashboard.

Alle plaatsen waar frontale airbags zitten, zijn gemarkeerd met de tekst AIRBAG of SRS AIRBAG.

 **Waarschuwing**

### Blokkeer de frontale airbags niet

- Plaats geen bagage, kinderen of huisdieren in de ruimte tussen de zittende voorpassagier en de frontale airbags, ook niet op schoot van de voorpassagier.
- Plaats nooit je benen of voeten op het dashboard. Dit kan levensgevaarlijk zijn of tot ernstig letsel leiden.
- Leg of monteer niets op het dashboard. Bij een aanrijding kunnen zelfs kleine voorwerpen gevaarlijke projectielen worden en tussen opblazende airbags en inzittenden terechtkomen.

### Blokkeren van airbags in het algemeen

Zorg ervoor dat alle plaatsen waar zich airbags bevinden en de ruimtes waar ze worden opgeblazen, vrij zijn van belemmeringen. Belemmeringen kunnen de effectiviteit van de airbag verminderen en ernstig letsel veroorzaken.

- Volg de instructies voor een correcte zithouding.
- Berg bagage en andere voorwerpen goed op. De auto heeft verschillende opbergruimtes voor het veilig opbergen van voorwerpen.
- Wijzig afdekpanelen van airbags of aangrenzende panelen niet en bevestig er geen accessoires aan.

## Status van passagiersairbag

 **N.b.**

### Airbags en naar achteren gerichte kinderzitjes

De frontale airbag aan de passagierszijde kun je handmatig deactiveren, wat noodzakelijk is bij het plaatsen van bepaalde kinderzitjes. Lees alle informatie over airbags en kinderzitjes voordat je een kinderzitje plaatst.

De status van de passagiersairbag wordt getoond in de plafondconsole.



Dit symbool geeft aan dat de passagiersairbag is ingeschakeld en door de auto kan worden opgeblazen.



Dit symbool geeft aan dat de passagiersairbag is uitgeschakeld en niet door de auto kan worden opgeblazen.

 **Waarschuwing**

### Kinderzitjes en de voorpassagiersstoel

Plaats **NOOIT** een naar achteren gericht kinderzitje op een zitplaats die wordt beschermd door een **ACTIEVE AIRBAG** ervoor; dit kan leiden tot **DODELIJK** of **ERNSTIG LETSEL BIJ HET KIND**.



## Schakelaar passagiersairbag

De airbagstatus kan handmatig op ingeschakeld of uitgeschakeld worden gezet met de passagiersairbagschakelaar. Naast de passagiersairbag regelt het systeem ook de status van de zijairbag van de passagiersstoel en de zijairbag in de bestuurdersstoel.



Tip

Lees alle informatie over airbags

Er is nog meer informatie over airbags en veiligheid in het algemeen. Zorg ervoor dat je alles over deze onderwerpen hebt gelezen, zodat je de mogelijkheden en beperkingen van de veiligheidsvoorzieningen van de auto begrijpt.

### 5.4.2.1. De passagiersairbag in- en uitschakelen

Als je een naar achteren gericht kinderzitje op de passagiersstoel wilt gebruiken, moet je eerst de passagiersairbag met de passagiersairbagschakelaar uitschakelen. Wanneer de airbag uitgeschakeld is, wordt hij niet opgeblazen bij een aanrijding. Lees alle informatie over frontale airbags en kinderzitjes voordat je de status van de passagiersairbag verandert.

#### Plaats en standen van schakelaar



De airbagschakelaar zit aan de zijkant van het dashboard en wordt toegankelijk wanneer het passagiersportier geopend is.

De schakelaar heeft twee standen. Er staan zowel symbolen als tekst op, waaraan je kunt zien of de passagiersairbag is in- of uitgeschakeld.



Airbags ingeschakeld Gebruik deze stand altijd wanneer een naar voren gerichte passagier, kind of volwassene, op de stoel zit.

In de stand ON is de airbag ingeschakeld en kan deze door de auto worden opgeblazen.



Airbag uitgeschakeld. Gebruik deze stand altijd wanneer een naar achteren gericht kinderzitje op de voorpassagiersstoel is geplaatst.

In de stand OFF is de airbag uitgeschakeld en kan deze niet door de auto worden geactiveerd.

#### De stand van de airbagschakelaar veranderen

- 1 Trek de schakelaar uit en zet hem in de stand ON of OFF.
  - Het display bevestigt de verandering van status.  
Als dit is ingesteld op ON, wordt de melding **Passenger airbag enabled (ON)** weergegeven. De airbag is ingeschakeld.  
Als dit is ingesteld op OFF, wordt de melding **Passenger airbag disabled (OFF)** weergegeven. De airbag is uitgeschakeld.

#### **i** N.b.

De plafondconsole toont altijd de huidige status van de passagiersairbag. Maak er een gewoonte van om dit regelmatig te controleren voordat je gaat rijden, vooral als een naar achteren gericht kinderzitje onlangs is geplaatst of verwijderd.

## 5.4.3. Zijairbags

De zijairbags zijn ontworpen om te worden geactiveerd bij een zijdelingse aanrijding.

De zijairbags kunnen de bestuurder en de voorpassagier beschermen als ze goed op hun plaats zitten bij bepaalde aanrijdingen van opzij. De buitenste zijairbags worden meestal alleen geactiveerd aan de kant van de aanrijding. De binnenste zijairbag, die alleen op de bestuurdersstoel is gemonteerd, wordt meestal alleen ingeschakeld bij een aanrijding van opzij aan een van de zijden van de auto.



Airbags voor aanrijdingen van opzij voor de voorste inzittenden.

De zijairbags zijn aan de zijkant van het rugleuningframe van de stoel geïntegreerd. Beide voorstoelen hebben airbags aan de buitenzijde, maar de bestuurdersstoel heeft ook een airbag aan de binnenzijde.

Beide voorstoelen zijn gemarkeerd met de tekst AIRBAG.

### Waarschuwing

#### Blokkeer de zijairbags niet

- Plaats geen voorwerpen aan de zijkant van de voorstoelen. Voorwerpen tussen de stoelen en het portierpaneel of tussen de stoelen en de tunnelconsole kunnen de zijairbags hinderen.
- Gebruik geen stoelhoezen die niet door Volvo zijn goedgekeurd.

#### Blokkeren van airbags in het algemeen

Zorg ervoor dat alle plaatsen waar zich airbags bevinden en de ruimtes waar ze worden opgeblazen, vrij zijn van belemmeringen. Belemmeringen kunnen de effectiviteit van de airbag verminderen en ernstig letsel veroorzaken.

- Volg de instructies voor een correcte zithouding.
- Berg bagage en andere voorwerpen goed op. De auto heeft verschillende opbergruimtes voor het veilig opbergen van voorwerpen.
- Wijzig afdekpanelen van airbags of aangrenzende panelen niet en bevestig er geen accessoires aan.



Tip

Lees alle informatie over airbags

Er is nog meer informatie over airbags en veiligheid in het algemeen. Zorg ervoor dat je alles over deze onderwerpen hebt gelezen, zodat je de mogelijkheden en beperkingen van de veiligheidsvoorzieningen van de auto begrijpt.

## 5.4.4. Opblaasgordijnen

De opblaasgordijnen van de auto beschermen inzittenden die bij een ruit zitten bij bepaalde botsingen. Ze zitten boven de portieren aan beide zijden van de auto.

De opblaasgordijnen zijn bedoeld om het hoofd te beschermen van een inzittende die goed op zijn plaats zit en een veiligheids-gordel draagt. In tegenstelling tot conventionele airbags blijven de opblaasgordijnen na het activeren nog lange tijd opgeblazen.



Opblaasgordijn geactiveerd aan één zijde van de auto.

De opblaasgordijnen zijn weggewerkt achter panelen langs de randen van het plafond aan beide zijden van de auto. De panelen zijn gemarkeerd met IC AIRBAG.

 **Waarschuwing**

### Blokkeer de opblaasgordijnen niet

- Hang geen zware voorwerpen aan de plafondhaken of handgrepen. De haken zijn bedoeld voor lichte jassen en jacks.
- Breng geen wijzigingen aan en monteer geen accessoires aan de panelen waarachter de opblaasgordijnen zitten, het plafond, de stijlen of aangrenzende panelen.

### Blokkeren van airbags in het algemeen

Zorg ervoor dat alle plaatsen waar zich airbags bevinden en de ruimtes waar ze worden opgeblazen, vrij zijn van belemmeringen. Belemmeringen kunnen de effectiviteit van de airbag verminderen en ernstig letsel veroorzaken.

- Volg de instructies voor een correcte zithouding.
- Berg bagage en andere voorwerpen goed op. De auto heeft verschillende opbergruimtes voor het veilig opbergen van voorwerpen.
- Wijzig afdekpanelen van airbags of aangrenzende panelen niet en bevestig er geen accessoires aan.

 **Tip**

### Lees alle informatie over airbags

Er is nog meer informatie over airbags en veiligheid in het algemeen. Zorg ervoor dat je alles over deze onderwerpen hebt gelezen, zodat je de mogelijkheden en beperkingen van de veiligheidsvoorzieningen van de auto begrijpt.

## 5.4.5. Onderhoud en service van airbags

Neem contact op met een erkende Volvo-werkplaats als er indicaties van storingen zijn, of bij schade aan de airbags of andere veiligheidssystemen.

Servicebeurten of reparaties aan de airbags en aanverwante veiligheidssystemen moeten door erkende servicemonteurs worden uitgevoerd.<sup>[1]</sup> Probeer nooit zelf onderdelen van de veiligheidssystemen van de auto te wijzigen of te repareren. Onjuist uitgevoerde reparaties kunnen tot storingen en ernstig letsel leiden. Neem contact op met een erkende Volvo-werkplaats voor service of reparaties aan je auto.

### **Waarschuwing**

#### Aanpassingen aan de auto en de airbags

Aanpassingen aan de auto kunnen de werking van airbags en andere veiligheidssystemen in de auto in gevaar brengen. Lees zorgvuldig het deel over aanpassingen aan de auto en neem contact op met Volvo <sup>[2]</sup> als je de auto op wat voor manier ook wilt aanpassen <sup>[3]</sup>, bijvoorbeeld aanpassingen vanwege een handicap.

#### Airbags en waterschade

Als de auto onder water heeft gestaan of het interieur is blootgesteld aan grote hoeveelheden water, kan er waterschade zijn aan de veiligheidssystemen. Dit kan leiden tot het onbedoeld activeren van de airbag en letsel veroorzaken.

- Gebruik de auto niet als je vermoedt dat hij waterschade heeft.
- Neem contact op met Volvo Assistance voor ondersteuning bij berging.

### **N.b.**

Als de auto airbagstoringen detecteert, wordt er een waarschuwing in het bestuurdersinformatiegebied weergegeven. Neem onmiddellijk contact op met een erkende Volvo-werkplaats als dit gebeurt.



SRS-waarschuwingssymbool

<sup>[1]</sup> Volvo adviseert reparaties en service te laten uitvoeren door een erkende Volvo-werkplaats.

<sup>[2]</sup> Je vindt alle contactgegevens in een apart deel in deze handleiding of je kunt contact opnemen met Volvo Support.

<sup>[3]</sup> Dit geldt voor alle delen van de auto, maar vooral bij de voorstoelen en alle airbaglocaties.

## 5.4.6. Airbaglabels

De airbaglabels in de auto geven belangrijke informatie over de airbags of kunnen als markeringen fungeren om de locaties van airbags aan te geven.

### Labels met locaties van airbags

In je auto worden locaties met airbags aangegeven met AIRBAG, IC AIRBAG of SRS AIRBAG.

 **Waarschuwing**

### Locaties van labels voor airbags

De locaties met labels voor airbags vertellen je waar de airbags van je auto zich bevinden. Houd voorwerpen uit de buurt van deze locaties en de ruimte eromheen. Obstakels kunnen ervoor zorgen dat de airbags niet kunnen worden geactiveerd, de werking van airbags afneemt en er ernstig letsel kan ontstaan. In het deel over airbags vind je meer informatie over het gebruik en omstandigheden die de werking van de airbags kunnen beperken.

## Labels met informatie over airbags



Dit label bevindt zich op de zonneklep bij de voorpassagiersstoel.

 **Waarschuwing**

### Kinderzitjes en de voorpassagiersstoel

Plaats **NOOIT** een naar achteren gericht kinderzitje op een zitplaats die wordt beschermd door een **ACTIEVE AIRBAG** ervoor; dit kan leiden tot **DODELIJK** of **ERNSTIG LETSEL BIJ HET KIND**.

## 5.5. Kinderveiligheid

Je auto heeft diverse functies die de veiligheid van kinderen in de auto verhogen, zoals verankeringspunten voor het plaatsen van kinderzitjes en kindersloten.

Kinderen in de auto moeten altijd goed worden vastgezet en altijd onder toezicht van een volwassene staan. Volg de aanbevelingen in deze handleiding en de plaatselijke regelgeving en aanbevelingen die op jou van toepassing zijn.

 **Waarschuwing**

### Goed vastgezet

- Kinderen moeten afhankelijk van hun leeftijd goed in een kinderzitje of met de veiligheidsgordel worden vastgezet. Laat een kind nooit zitten op de schoot van een andere passagier of op een locatie die niet voor passagiers is bedoeld.
- Andere inzittenden in de auto moeten goed zitten en de veiligheidsgordel op de juiste manier gebruiken. Dat kan ernstig letsel bij kinderen in de auto helpen voorkomen door onder meer plotseling remmen of zware aanrijdingen.

### Onder toezicht

- Laat kinderen nooit alleen achter in de auto. Kinderen kunnen worden blootgesteld aan mogelijk gevaarlijke temperaturen op warme of koude dagen, of zichzelf binnensluiten.
- Laat kinderen nooit in de auto spelen of met de bedieningselementen in de auto spelen. Hierdoor neemt de kans op letsel bij het kind of het per ongeluk in- of uitschakelen van de functies van de auto af.

## 5.5.1. Kinderzitjes

Kinderen moeten altijd in geschikte kinderzitjes zitten en goed in de auto zijn vastgezet volgens de aanbevelingen.

De verschillende types van kinderzitjes zijn specifiek bedoeld voor een bepaalde leeftijd en/of lengte. Je auto is voorzien van verankeringspunten voor verschillende soorten kinderzitjes.

Volvo raadt je aan om zo lang mogelijk naar achteren gerichte kinderzitjes voor kinderen te gebruiken, in elk geval totdat ze vier jaar oud zijn. Daarna kan er een naar voren gericht kinderzitje worden gebruikt, bij voorkeur een kinderzitje met een zitverhoger waarbij het kind de veiligheidsgordel van de auto draagt. Kinderen moeten in een kinderzitje zitten totdat ze minstens 1,40 meter (4 ft 7 inch) lang zijn.

Kinderzitjes zijn er in verschillende goedkeuringsniveaus:

- |                          |  |
|--------------------------|--|
| <b>i-Size</b>            | Bij de i-Size-kinderzitjes wordt ISOFIX gebruikt in combinatie met de bovenste bevestigingspunten of een steunpoot. Deze norm garandeert dat elk i-Size-kinderzitje kan worden gebruikt op een zitplaats die voor i-Size is goedgekeurd. |
| <b>Universeel</b>        | Een kinderzitje met deze goedkeuring kan worden geplaatst op een zitplaats in elk automodel, mits de zitpositie geschikt is voor universeel goedgekeurde kinderzitjes volgens de handleiding van de auto.                                |
| <b>Voertuigspecifiek</b> | Een kinderzitje met deze goedkeuring kan worden geplaatst op een zitplaats in specifieke automodellen, mits de fabrikant van het kinderzitje het automodel heeft opgenomen in de typelijst voor het specifieke kinderzitje.              |



 **Waarschuwing**

### Kinderzitjes en de voorpassagiersstoel

Plaats NOOIT een naar achteren gericht kinderzitje op een zitplaats die wordt beschermd door een ACTIEVE AIRBAG ervoor; dit kan leiden tot DODELIJK of ERNSTIG LETSEL BIJ HET KIND.

### Beschadigde en oude kinderzitjes

Gebruik of hergebruik een kinderzitje nooit in de volgende gevallen:

- het kinderzitje is betrokken geweest bij een ongeval of is op welke manier ook beschadigd
- als de vervaldatum of de levensduur van het kinderzitje is overschreden
- als je niet precies weet wat er in het verleden allemaal met het kinderzitje is gebeurd.

 **Belangrijk**

### Losse kinderzitjes

Laat een kinderzitje nooit los in de auto staan. Wanneer een kinderzitje niet in gebruik is, moet het bevestigd blijven volgens de instructies van de fabrikant of in de bagageruimte worden opgeborgen. Een los kinderzitje kan bij een aanrijding of plotseling remmen schade veroorzaken.

### Algemene aanbevelingen voor de veiligheid

Waar van toepassing volg je de algemene aanbevelingen voor veiligheid over het gebruik van veiligheidsgordels, afstelling van de hoofdsteunen en de juiste zitpositie.

### Plaatselijke regelgeving

De regels over waar en hoe kinderen moeten zitten en vastgezet moeten worden, zijn per land verschillend. Zorg dat je op de hoogte bent van de regels in jouw regio.

## Labels met informatie over airbags



Dit label bevindt zich op de zonneklep bij de voorpassagiersstoel.

## 5.5.1.1. Kinderzitjes installeren

Bij het installeren en gebruiken van een kinderzitje moet je een aantal dingen onthouden, afhankelijk van de locatie waar je het kinderzitje in de auto plaatst.

### Waarschuwing

#### Kinderzitjes en de voorpassagiersstoel

Gebruik NOOIT een naar achteren gericht kinderzitje op een stoel die door een ACTIEVE AIRBAG wordt beschermd, omdat er dan DODELIJK of ERNSTIG LETSEL bij het KIND kan ontstaan.

### Belangrijk

#### Plaatselijke regelgeving

De regels over waar en hoe kinderen moeten zitten en vastgezet moeten worden, zijn per land verschillend. Zorg dat je op de hoogte bent van de regels in jouw regio.

#### Instructies van de fabrikant

Volg altijd de instructies van de fabrikant van het kinderzitje.

### 5.5.1.1.1. Een kinderzitje monteren op de buitenste zitplaatsen van de achterbank

Als je een kinderzitje veilig op een van de buitenste zitplaatsen van de achterbank wilt plaatsen, vind je hieronder belangrijke informatie die je moet lezen, samen met aanbevelingen.

ISOFIX-verankeringspunten, en bovenste en onderste verankeringspunten kunnen worden gebruikt voor het plaatsen van een kinderzitje op een van de buitenste zitplaatsen van de achterbank. De stoelen zijn goedgekeurd voor i-Size-kinderzitjes.

### Tip

Langdurig gebruik van een kinderzitje kan slijtage aan het interieur van de auto veroorzaken. Gebruik trappelbescherming (accessoire) om het interieur van de auto te beschermen.

#### Goedgekeurde kinderzitjes

- Gebruik alleen kinderzitjes die door Volvo worden aanbevolen, die voor i-Size zijn goedgekeurd, die universeel zijn goedgekeurd of die voertuigspecifiek zijn goedgekeurd, mits de auto voorkomt op de voertuiglijst voor kinderzitjes van de fabrikant.

#### Vorbereidingen van de stoel

- Verwijder kussenverlengers, beensteunen en andere accessoires van de stoel voordat je een kinderzitje plaatst. Als je trappelbescherming in je auto hebt, kan deze aan de stoel blijven.
- Als een kinderzitje een steunpoot heeft, zorg dan dat die rechtstreeks op de vloer staat. Bevestig geen steunpoten op een verhoogd of ongelijk vloeroppervlak, voetsteunen of andere voorwerpen. Pas indien nodig de positie van de stoel aan de voorkant aan om voldoende ruimte te hebben.
- Plaats geen losse voorwerpen in de buurt van de steunpoot van een kinderzitje.
- De bevestigingsbanden van een kinderzitje moeten altijd in de aangewezen verankeringspunten worden bevestigd. Zet bevestigingsbanden niet vast aan stoelrails, handgrepen of andere delen van het interieur.
- Als je een verstelbaar, naar achteren gericht kinderzitje monteert, stem het dan af op de leeftijd van het kind. Oudere kinderen moeten meer rechtop zitten dan jongere.
- Wanneer je een naar voren gericht kinderzitje plaatst, stel dan de hoofdsteun van de stoel af op de lengte van het kind. Ook als het kinderzitje een hoofdsteun heeft, is deze mogelijk niet bestand tegen de krachten die bij een aanrijding vrijkomen.

#### Gebruik van de veiligheidsgordel

- Bij het plaatsen van een kinderzitje met de veiligheidsgordel van de auto of wanneer de veiligheidsgordel van de auto wordt gebruikt om een kind vast te zetten, zorg er dan voor dat steunen en andere delen van het kinderzitje niet tegen de knop van de gesp van de veiligheidsgordel komen.

#### **Waarschuwing**

##### De instructies in acht nemen

Zorg ervoor dat je alle informatie over de veiligheid van kinderen in deze handleiding zorgvuldig leest en dat je de instructies van de fabrikant van jouw kinderzitje in acht neemt. Als je dat niet doet, kan het kind bij een aanrijding ernstig letsel oplopen.

#### **Belangrijk**

Volg de algemene aanbevelingen voor de verankeringspunten voor kinderzitjes die worden gebruikt om een kinderzitje te bevestigen.

## 1 Monteer het kinderzitje volgens de instructies van de fabrikant.

#### **N.b.**

##### Vragen over montage

Als je vragen over de montage hebt, neem contact op met de fabrikant van het kinderzitje voor uitgebreide instructies.

##### Het interieur van de auto beschermen

Wees voorzichtig bij het monteren van een kinderzitje om schade aan het interieur van de auto door uitstekende delen of scherpe randen van het kinderzitje te voorkomen.

- Bij een kinderzitje met onderste bevestigingsbanden mag je nooit de stand van de voorstoelen veranderen nadat de banden aan de onderste bevestigingspunten zijn vastgemaakt. Vergeet niet de bevestigingsbanden te verwijderen als het kinderzitje niet in de auto staat.
- Maak losse onderdelen van kinderzitjes, zoals veiligheidsriempjes, vast volgens de instructies van de fabrikant.

 **Belangrijk**

#### Hoofdsteun omhoog

De hoofdsteun moet altijd omhoog staan als er een kinderzitje is gemonteerd.

#### Algemene aanbevelingen voor de veiligheid

Waar van toepassing volg je de algemene aanbevelingen voor veiligheid over het gebruik van veiligheidsgordels, afstelling van de hoofdsteunen en de juiste zitpositie.

#### Plaatselijke regelgeving

De regels over waar en hoe kinderen moeten zitten en vastgezet moeten worden, zijn per land verschillend. Zorg dat je op de hoogte bent van de regels in jouw regio.

## 5.5.1.1.2. Een kinderzitje op de middelste zitplaats van de achterbank monteren

Als je een kinderzitje veilig op een van de buitenste zitplaatsen van de achterbank wilt plaatsen, vind je hieronder belangrijke informatie die je moet lezen, samen met aanbevelingen.

Er zijn geen verankeringspunten voor het plaatsen van een kinderzitje op de middelste zitplaats van de achterbank.

 **Tip**

Langdurig gebruik van een kinderzitje kan slijtage aan het interieur van de auto veroorzaken. Gebruik trappelbescherming (accessoire) om het interieur van de auto te beschermen.

#### Goedgekeurde kinderzitjes

- Gebruik alleen kinderzitjes die door Volvo worden aanbevolen, die universeel zijn goedgekeurd of die voertuigspecifiek zijn goedgekeurd, mits de auto voorkomt op de voertuiglijst voor kinderzitjes van de fabrikant.
- Kinderzitjes met steunpoten mogen niet op de middelste zitplaats van de achterbank worden geplaatst.

#### Vorbereidingen van de stoel

- Verwijder kussenverlengers, beensteunen en andere accessoires van de stoel voordat je een kinderzitje plaatst. Als je trappelbescherming in je auto hebt, kan deze aan de stoel blijven.

- De bevestigingsbanden van een kinderzitje moeten altijd in de aangewezen verankeringspunten worden bevestigd. Zet bevestigingsbanden niet vast aan stoelrails, handgrepen of andere delen van het interieur.
- Als je een verstelbaar, naar achteren gericht kinderzitje monteert, stem het dan af op de leeftijd van het kind. Oudere kinderen moeten meer rechtop zitten dan jongere.
- Wanneer je een naar voren gericht kinderzitje plaatst, stel dan de hoofdsteun van de stoel af op de lengte van het kind. Ook als het kinderzitje een hoofdsteun heeft, is deze mogelijk niet bestand tegen de krachten die bij een aanrijding vrijkomen.

#### Gebruik van de veiligheidsgordel

- Bij het plaatsen van een kinderzitje met de veiligheidsgordel van de auto of wanneer de veiligheidsgordel van de auto wordt gebruikt om een kind vast te zetten, zorg er dan voor dat steunen en andere delen van het kinderzitje niet tegen de knop van de gesp van de veiligheidsgordel komen.

#### **Waarschuwing**

##### De instructies in acht nemen

Zorg ervoor dat je alle informatie over de veiligheid van kinderen in deze handleiding zorgvuldig leest en dat je de instructies van de fabrikant van jouw kinderzitje in acht neemt. Als je dat niet doet, kan het kind bij een aanrijding ernstig letsel oplopen.

#### **Belangrijk**

Volg de algemene aanbevelingen voor de verankeringspunten voor kinderzitjes die worden gebruikt om een kinderzitje te bevestigen.

### 1 Monteer het kinderzitje volgens de instructies van de fabrikant.

#### **N.b.**

##### Vragen over montage

Als je vragen over de montage hebt, neem contact op met de fabrikant van het kinderzitje voor uitgebreide instructies.

##### Het interieur van de auto beschermen

Wees voorzichtig bij het monteren van een kinderzitje om schade aan het interieur van de auto door uitstekende delen of scherpe randen van het kinderzitje te voorkomen.

- Maak losse onderdelen van kinderzitjes, zoals veiligheidsriempjes, vast volgens de instructies van de fabrikant.

 **Belangrijk**

### Algemene aanbevelingen voor de veiligheid

Waar van toepassing volg je de algemene aanbevelingen voor veiligheid over het gebruik van veiligheidsgordels, afstelling van de hoofdsteunen en de juiste zitpositie.

### Plaatselijke regelgeving

De regels over waar en hoe kinderen moeten zitten en vastgezet moeten worden, zijn per land verschillend. Zorg dat je op de hoogte bent van de regels in jouw regio.

## 5.5.1.1.3. Een kinderzitje op de voorpassagiersstoel plaatsen

Als je een kinderzitje veilig op de voorpassagiersstoel wilt plaatsen, moet je eerst belangrijke informatie lezen en de aanbevelingen volgen.

Onderste verankeringspunten (accessoire)<sup>[1]</sup> kunnen worden gebruikt bij het plaatsen van een kinderzitje op de voorpassagiersstoel.

 **Tip**

Langdurig gebruik van een kinderzitje kan slijtage aan het interieur van de auto veroorzaken. Gebruik trappelbescherming (accessoire) om het interieur van de auto te beschermen.

### Goedgekeurde kinderzitjes

- Gebruik alleen kinderzitjes die door Volvo worden aanbevolen, die universeel zijn goedgekeurd of die voertuigspecifiek zijn goedgekeurd, mits de auto voorkomt op de voertuiglijst van de fabrikant.

### Vorbereidingen van de stoel

- Verwijder kussenverlengers, beensteunen en andere accessoires van de stoel voordat je een kinderzitje plaatst. Als je trappelbescherming in je auto hebt, kan deze aan de stoel blijven.
- Als een kinderzitje een steunpoot heeft, zorg dan dat die rechtstreeks op de vloer staat. Bevestig geen steunpoten op een verhoogd of ongelijk vloeroppervlak, voetsteunen of andere voorwerpen. Pas indien nodig de positie van de stoel aan om voldoende ruimte te hebben.
- Plaats geen losse voorwerpen in de buurt van de steunpoot van een kinderzitje.
- De bevestigingsbanden van een kinderzitje moeten altijd in de aangewezen verankeringspunten worden bevestigd. Zet bevestigingsbanden niet vast aan stoelrails, handgrepen of andere delen van het interieur.
- Wanneer je een naar achteren gericht kinderzitje plaatst, moet je de stoel in de laagste stand zetten.
- Wanneer je een verstelbaar, naar achteren gericht kinderzitje monteert, stem het dan af op de leeftijd van het kind. Oudere kinderen moeten meer rechtop zitten dan jongere.
- Wanneer je een kinderzitje plaatst met behulp van de onderste bevestigingspunten, dan mag je de stoelpositie nooit aanpassen om de banden strak te trekken.

## Gebruik van de veiligheidsgordel

- Bij het plaatsen van een kinderzitje met de veiligheidsgordel van de auto of wanneer de veiligheidsgordel van de auto wordt gebruikt om een kind vast te zetten, zorg er dan voor dat steunen en andere delen van het kinderzitje niet tegen de gesp van de veiligheidsgordel komen.<sup>[2]</sup>
- Wanneer je een kind met de veiligheidsgordel van de auto vastzet, begin dan altijd met het bovenste verankeringspunt van de veiligheidsgordel in de hoogste stand. Daarna zet je deze omlaag totdat de gordel op de schouder ligt.

### **Waarschuwing**

#### Status van passagiersairbag

- Wanneer je een naar achteren gericht kinderzitje monteert, moet je altijd controleren of de passagiersairbag is uitgeschakeld.
- Wanneer je een naar voren gericht kinderzitje monteert, moet je altijd controleren of de passagiersairbag is ingeschakeld.

Het niet opvolgen van deze instructies kan levensgevaarlijk zijn of tot ernstig letsel leiden.

#### De instructies in acht nemen

Zorg ervoor dat je alle informatie over de veiligheid van kinderen in deze handleiding zorgvuldig leest en dat je de instructies van de fabrikant van jouw kinderzitje in acht neemt. Als je dat niet doet, kan het kind bij een aanrijding ernstig letsel oplopen.

### **Belangrijk**

Volg de algemene aanbevelingen voor de verankeringspunten voor kinderzitjes die worden gebruikt om een kinderzitje te bevestigen.

- 1 Monteer het kinderzitje volgens de instructies van de fabrikant.

### **N.b.**

#### Vragen over montage

Als je vragen over de montage hebt, neem contact op met de fabrikant van het kinderzitje voor uitgebreide instructies.

#### Het interieur van de auto beschermen

Wees voorzichtig bij het monteren van een kinderzitje om schade aan het interieur van de auto door uitstekende delen of scherpe randen van het kinderzitje te voorkomen.

- Bij een kinderzitje met onderste bevestigingsbanden mag je nooit de stand van de stoelen veranderen nadat de banden aan de onderste bevestigingspunten zijn vastgemaakt. Vergeet niet de bevestigingsbanden te verwijderen als het kinderzitje niet

**De inhoud van deze handleiding geeft de status van de gebruikershandleiding weer op het moment van drukken en is mogelijk niet volledig geldig in toekomstige gevallen. Raadpleeg voor meer informatie de eerste pagina voor de volledige disclaimer.**

in de auto staat.

- Maak losse onderdelen van kinderzitjes, zoals veiligheidsriempjes, vast volgens de instructies van de fabrikant.

**!** **Belangrijk**

### Algemene aanbevelingen voor de veiligheid

Waar van toepassing volg je de algemene aanbevelingen voor veiligheid over het gebruik van veiligheidsgordels, afstelling van de hoofdsteunen en de juiste zitpositie.

### Plaatselijke regelgeving

De regels over waar en hoe kinderen moeten zitten en vastgezet moeten worden, zijn per land verschillend. Zorg dat je op de hoogte bent van de regels in jouw regio.

[1] De beschikbaarheid kan per land verschillen.

[2] Als er te weinig ruimte tussen de gesp van de veiligheidsgordel en het kinderzitje is, pas dan de hoogte van de stoel aan om meer ruimte te maken.

## 5.5.1.2. Verankeringspunten voor kinderzitjes

Je auto heeft verschillende soorten verankeringspunten. Zorg dat je de juiste verankeringspunten gebruikt voor jouw specifieke kinderzitje.

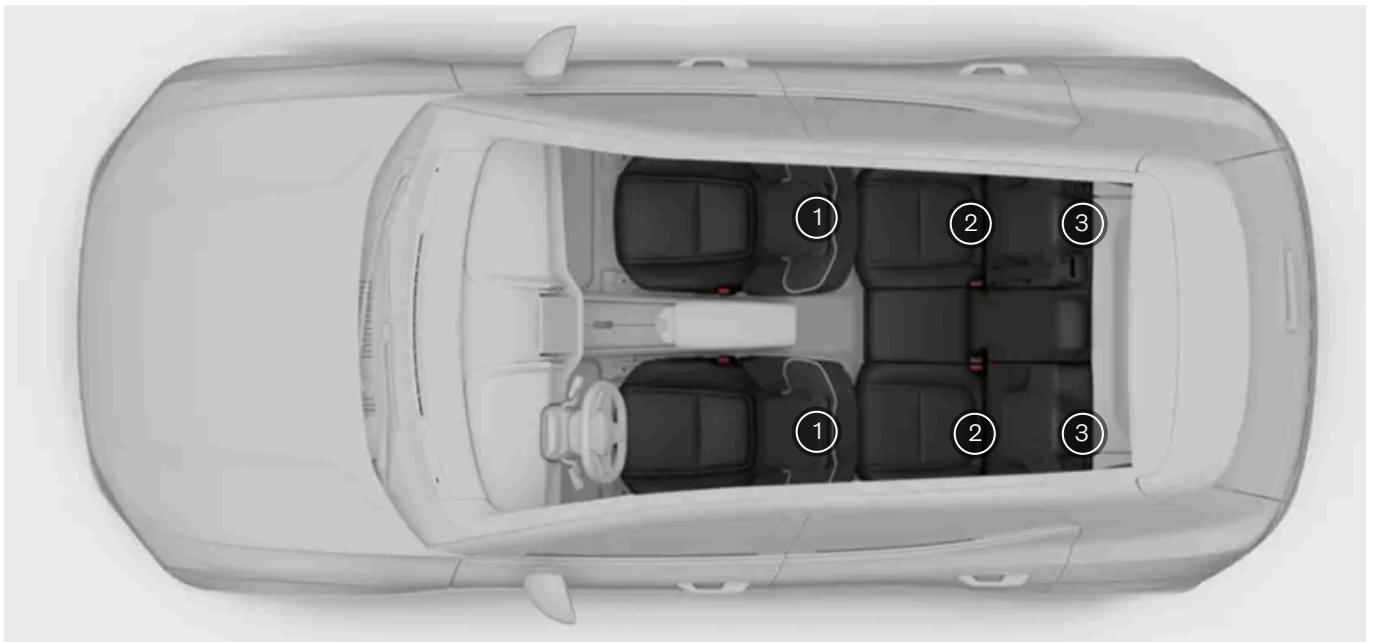

- ① Onderste verankeringspunten in de vloerrails van de voorstoelen
- ② ISOFIX-verankeringspunten in het onderste deel van de rugleuningen van de achterstoelen
- ③ Bovenste bevestigingspunten op de rugleuningen van de achterstoelen



De verschillende verankeringspunten van de auto kunnen worden gebruikt in combinatie met elkaar of samen met andere bevestigingsmethoden voor het vastzetten van diverse kinderzitjes.

Bij de i-Size-kinderzitjes wordt ISOFIX gebruikt in combinatie met de bovenste bevestigingspunten of een steunpoot. Deze norm garandeert dat elk i-Size-kinderzitje kan worden gebruikt op een zitplaats die voor i-Size is goedgekeurd.

Sommige kinderzitjes worden met een veiligheidsgordel van de auto gebruikt, meestal in combinatie met andere bevestigingsmethoden.

**i** N.b.

Instructies van de fabrikant

Volg altijd de instructies van de fabrikant van het kinderzitje als je verankeringspunten gebruikt.

## 5.5.1.2.1. ISOFIX-verankeringspunten

In je auto vind je ISOFIX-verankeringspunten, waarmee je een kinderzitje op de achterbank kunt vastzetten.

De ISOFIX-verankeringspunten kunnen in combinatie met andere bevestigingsmethoden worden gebruikt om i-Size- en ISOFIX-kinderzitjes te bevestigen. Deze verankeringspunten maken deel uit van een internationale norm voor kinderzitjes.

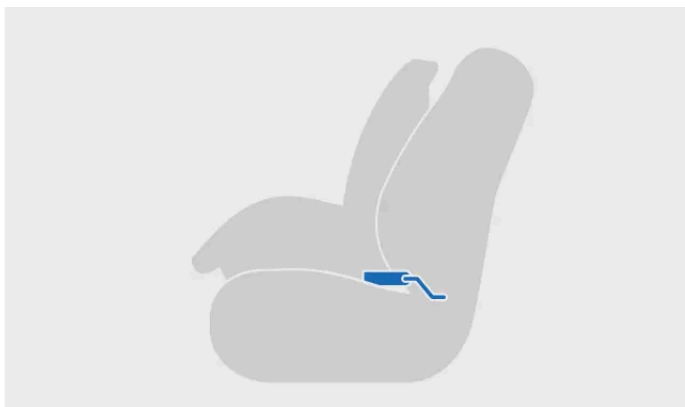

Kinderzitje geïnstalleerd met ISOFIX



Bevestiging aan ISOFIX-verankeringspunt

Kinderzitjes die je op de buitenste zitplaatsen van de achterbank monteert, kun je hiermee vastzetten.

**De inhoud van deze handleiding geeft de status van de gebruikershandleiding weer op het moment van drukken en is mogelijk niet volledig geldig in toekomstige gevallen. Raadpleeg voor meer informatie de eerste pagina voor de volledige disclaimer.**

**i** N.b.

ISOFIX is een internationale norm voor verankeringspunten voor kinderzitjes. Deze staan ook bekend onder andere regionale namen zoals LATCH en LUAS.

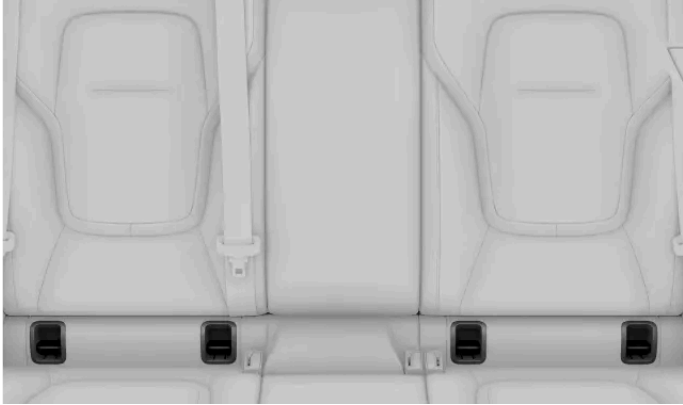

De ISOFIX-verankeringspunten voor de achterbank bevinden zich achter een klep in het onderste deel van de rugleuning op de buitenste zitplaatsen van de achterbank. De klep moet worden uitgeklaapt voor toegang tot de verankeringspunten erachter.

**i** N.b.

De klep moet dan plat tussen het zitkussen en een geplaatst kinderzitje liggen.

De locaties voor de verankeringspunten gemarkeerd met het i-Size-symbool zijn goedgekeurd voor i-Size-kinderzitjes.



**i** N.b.

Instructies van de fabrikant

Volg altijd de instructies van de fabrikant van het kinderzitje als je verankeringspunten gebruikt.

## 5.5.1.2.2. Bovenste bevestigingspunten

In je auto zitten bovenste bevestigingspunten, waarmee je een kinderzitje op de achterbank kunt vastzetten.

De bovenste bevestigingspunten kunnen worden gebruikt in combinatie met andere bevestigingsmethoden om verschillende

soorten kinderzitjes vast te zetten.

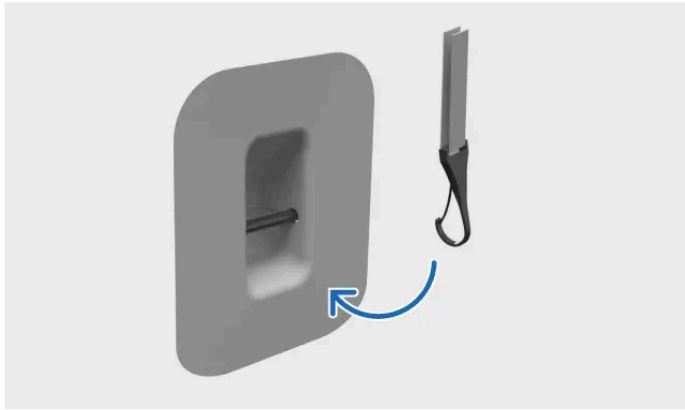

De gordel aan het bovenste bevestigingspunt bevestigen

Kinderzitjes die je op de buitenste zitplaatsen van de achterbank monteert, kun je hiermee vastzetten.

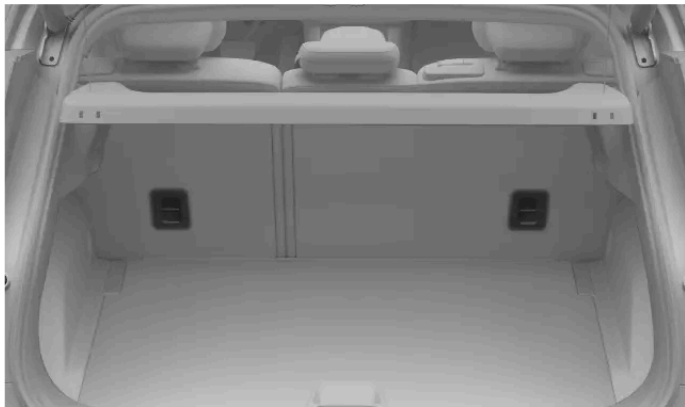

De bovenste bevestigingspunten voor de achterstoelen bevinden zich op de achterzijde van de buitenste zitplaatsen van de achterbank.

De verankeringslocaties worden aangegeven met het symbool voor bovenste bevestigingspunten.



#### **Waarschuwing**

##### Hoofdsteen en bovenste bevestigingsbanden

Trek de bovenste bevestigingsbanden door het gat in de hoofdsteen van de autostoel voordat je ze aan het verankeringspunt vastmaakt. Als dat niet kan, volg dan de adviezen van de fabrikant van het kinderzitje.

#### **Belangrijk**

##### Hoedenplank

Als er een hoedenplank is geïnstalleerd achter de achterbank, verwijder deze dan voordat je een kinderzitje installeert met behulp van de bovenste bevestigingspunten.

**i** N.b.

#### Instructies van de fabrikant

Volg altijd de instructies van de fabrikant van het kinderzitje als je verankeringspunten gebruikt.

## 5.5.1.2.3. Onderste bevestigingspunten

In je auto vind je onderste bevestigingspunten, waarmee je een kinderzitje op de achterbank kunt vastzetten.

De onderste bevestigingspunten kunnen vooral worden gebruikt in combinatie met de veiligheidsgordel in de auto om bepaalde naar achteren gerichte kinderzitjes vast te zetten.

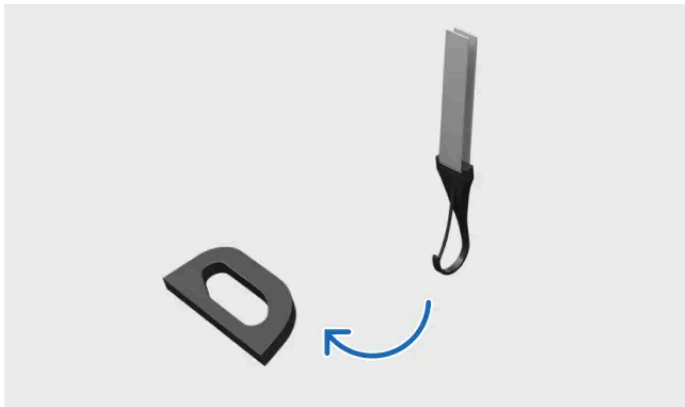

Gordel aan de onderste bevestigingspunten bevestigen

Kinderzitjes die je op een willekeurige plek op de achterbank monteert, kun je hiermee vastzetten.

Daarnaast kunnen bij kinderzitjes die op de voorpassagiersstoel zijn geplaatst deze verankeringspunten worden gebruikt als je auto is voorzien van de onderste bevestigingspunten als accessoire.

**i** Tip

Je kunt twee onderste bevestigingsbanden van verschillende kinderzitjes aan één onderste verankeringspunt vlak bij het midden van de auto vastmaken, bijvoorbeeld als je twee naar achteren gerichte kinderzitjes naast elkaar monteert.

## Verankeringspunten voor de achterbank



De onderste bevestigingspunten voor de zitplaatsen van de achterbank vind je aan de achterkant van de vloerrails van de voorstoelen.

## Verankeringspunten voor de voorstoel

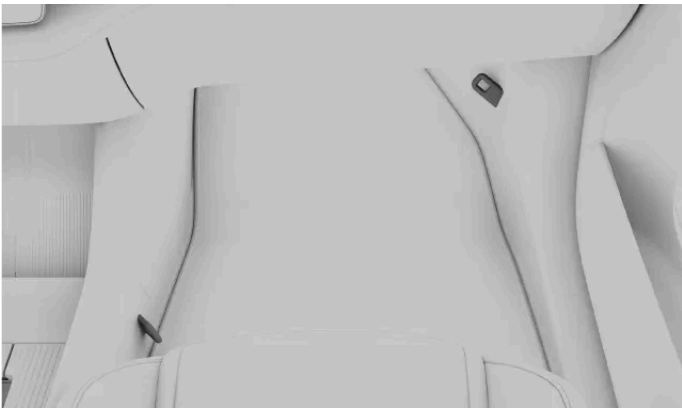

Met de onderste bevestigingspunten als accessoire<sup>[1]</sup> bevinden de verankeringspunten voor de voorpassagiersstoel zich aan de zijkanten in de voetenruimte van de stoel.

**i** N.b.

Instructies van de fabrikant

Volg altijd de instructies van de fabrikant van het kinderzitje als je verankeringspunten gebruikt.

<sup>[1]</sup> De beschikbaarheid kan per land verschillen.

---

### 5.5.1.3. Aanbevolen kinderzitjes

Gebruik alleen kinderzitjes die door Volvo worden aanbevolen, die voor i-Size zijn goedgekeurd, die universeel zijn goedgekeurd of die voertuigspecifiek zijn goedgekeurd, mits de auto voorkomt op de voertuiglijst van de

De inhoud van deze handleiding geeft de status van de gebruikershandleiding weer op het moment van drukken en is mogelijk niet volledig geldig in toekomstige gevallen. Raadpleeg voor meer informatie de eerste pagina voor de volledige disclaimer.

fabrikant.

Kinderzitje <sup>[1]</sup>	Type installatie	Groep / lengte kinderen (ECE R44/ECE R129)
Maxi-Cosi Pearl 360 + FamilyFix 360 Base <sup>[2]</sup>	Naar achteren gericht	40–105 cm (max 17,5 kg)
Britax Römer Kidfix i-Size <sup>[3]</sup>	Naar voren gericht	100–150 cm (max 36 kg)
Graco Booster Basic <sup>[4]</sup>	Naar voren gericht	Groep III (22–36 kg)
Naar achteren gericht Volvo-kinderzitje <sup>[5]</sup>	Naar achteren gericht	61-115 cm (max 25 kg)
Volvo-zitverhoger <sup>[6]</sup>	Naar voren gericht	105-150 cm (max. 36 kg)
Volvo-verhogingskussen <sup>[6]</sup>	Naar voren gericht	138-150 cm (max 36 kg)

<sup>[1]</sup> De beschikbaarheid van de vermelde kinderzitjes kan per regio verschillen.

<sup>[2]</sup> Goedkeuringsnr.: 030062

<sup>[3]</sup> Goedkeuringsnr.: 0061 01

<sup>[4]</sup> Goedkeuringsnr.: ECE R44.04: E11-0444165

<sup>[5]</sup> Goedkeuringsnr.: E11 129R03/08 0599 00

<sup>[6]</sup> Goedkeuringsnr.: E1 129R03/09 0061 07

## 5.5.1.4. Overzicht van geschikte plaatsen voor kinderzitjes

In de volgende tabel zie je welke soorten kinderzitjes je kunt monteren op de verschillende zitplaatsen in de auto.

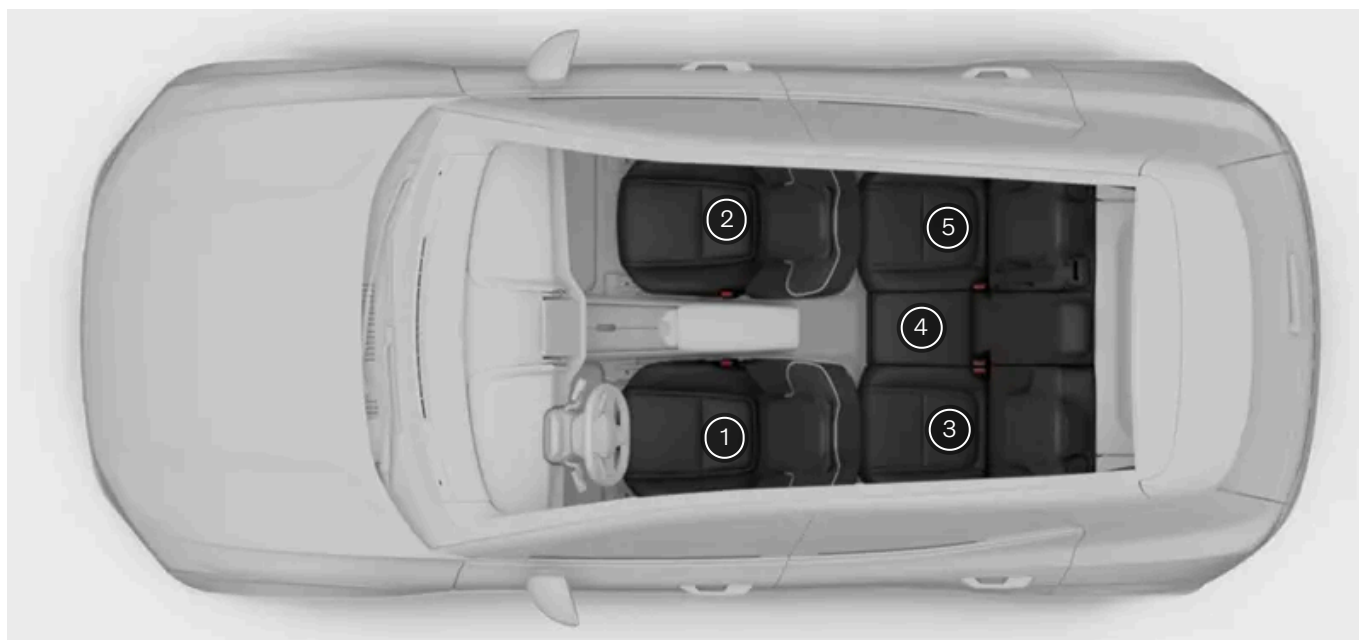

Stoelpositie <sup>[1]</sup>	1	2 <sup>[2]</sup>	3	4	5
i-Size-kinderzitjes	Nee	Nee	Ja	Nee	Ja
Universeel goedgekeurde kinderzitjes, die je vastzet met de veiligheidsgordel van de auto	Nee	Ja	Ja	Nee <sup>[3]</sup>	Ja
Overige categorieën kinderzitjes <sup>[4]</sup>	Nee	Ja	Ja	Nee	Ja

De inhoud van deze handleiding geeft de status van de gebruikershandleiding weer op het moment van drukken en is mogelijk niet volledig geldig in toekomstige gevallen. Raadpleeg voor meer informatie de eerste pagina voor de volledige disclaimer.

 **Waarschuwing**

- Wanneer je een naar voren gericht kinderzitje monteert op de passagiersstoel voorin (zitplaats 2), moet de passagiersairbag ingeschakeld zijn.
- Wanneer je een naar achteren gericht kinderzitje monteert op de passagiersstoel voorin (zitplaats 2), moet de passagiersairbag uitgeschakeld zijn.

Het niet opvolgen van deze instructies kan levensgevaarlijk zijn of tot ernstig letsel leiden.

 **Belangrijk**

### Plaatselijke regelgeving

De regels over waar en hoe kinderen moeten zitten en vastgezet moeten worden, zijn per land verschillend. Zorg dat je op de hoogte bent van de regels in jouw regio.

<sup>[1]</sup> Volgens afbeelding.

<sup>[2]</sup> Airbag ingeschakeld voor naar voren gerichte kinderzitjes. Airbag uitgeschakeld voor naar achteren gerichte kinderzitjes.

<sup>[3]</sup> Lees voor meer informatie de gedetailleerde informatie over kinderzitjes in deze handleiding.

<sup>[4]</sup> Neem voor meer informatie contact op met de fabrikant van het kinderzitje.

## 6. Instappen en beveiliging

Leer de verschillende functies kennen die verband houden met het in- en uitstappen, waaronder de werking van de sleutels en het alarm.

In dit deel van de handleiding worden verschillende soorten sleutels, het openen en sluiten van portieren, vergrendelen en ontgrendelen, en de alarmen behandeld.

Lees meer over de verschillende soorten sleutels en hoe je kunt aanpassen hoe je auto reageert als je de auto vergrendelt of ontgrendelt.

### 6.1. Sleutels

Je auto werkt met twee soorten sleutels. Je kunt de auto vergrendelen, ontgrendelen en starten met de sleutels.

#### **Belangrijk**

Het gebruik van de sleutels is vrij eenvoudig, maar vergeet niet dat elk type sleutel vanwege de veiligheid beperkingen heeft. Het is daarom belangrijk om alle informatie in deze handleiding over sleutels en hoe je ze gebruikt te lezen.

Draadloze technologieën voor de auto en sleutels kunnen storen op andere apparaten. Je vindt meer informatie over deze systemen in het deel met specificaties in deze handleiding.

Vanwege de veiligheid mag je sleutels nooit onbeheerd op een gemakkelijk toegankelijke plek laten liggen.

De auto ondersteunt de volgende soorten sleutels:

- Sleutelkaart
- Key Tag

#### **N.b.**

##### Nieuwe of extra sleutels bestellen

Bij je auto hoort een beperkt aantal sleutels. Neem contact op met Volvo Support als je een sleutel bent kwijtgeraakt of als je een extra sleutel nodig hebt.



## Locaties voor het lezen van sleutels

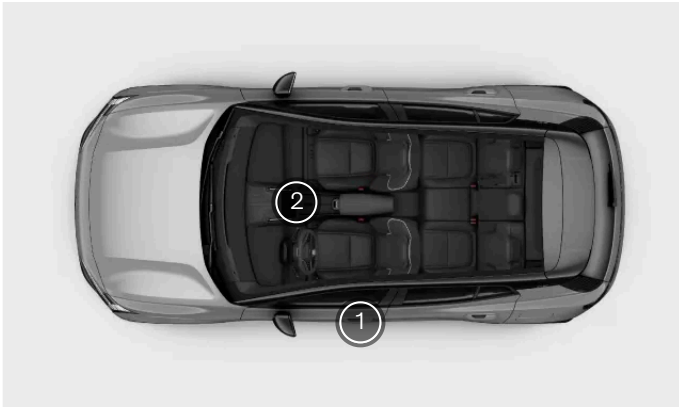

- 1 De auto leest je sleutel wanneer deze bij een specifiek punt op de stijl van het bestuurdersportier wordt gehouden.
- 2 Start de auto door de sleutel op de kaartlezer tussen de voorstoelen te leggen.

## Gebruikersprofielen en sleutels

Je kunt sleutels toewijzen aan een gebruikersprofiel. Degene die de auto ontgrendelt wordt automatisch herkend en al diens persoonlijke instellingen worden meteen geactiveerd. Je leest meer over de aanpassingsopties in een apart deel van deze handleiding.

### **i** N.b.

#### Auto die niet reageert

Als de auto langere tijd uitgeschakeld is geweest, kan het een paar seconden duren voordat de auto wordt ontgrendeld. Dit komt doordat de auto tijd nodig heeft de systemen weer in te schakelen, de sleutel te herkennen en je binnen te laten.

Als de accu's van de auto helemaal leeg zijn, reageert de auto niet meer op toetsen.

### **!** Belangrijk

Wanneer de auto is vergrendeld, kun je de auto nog altijd met een sleutelkaart starten. Vanwege de veiligheid mag je sleutels nooit onbeheerd op een gemakkelijk toegankelijke plek laten liggen.

## 6.1.1. Key Tag

Je kunt de Key Tag gebruiken om de auto te vergrendelen en te ontgrendelen en om ermee te rijden.



Houd de Key Tag op de stijl van het bestuurdersportier met het logo naar je toe gericht om de auto te vergrendelen of te ontgrendelen.



Als je je auto met de Key Tag wilt starten, leg deze dan op de kaartlezer tussen de voorstoelen.

**i N.b.**

Je kunt de batterij van de Key Tag vervangen. De Key Tag werkt met een CR2450-batterij.

## 6.1.1.1. De batterij van de Key Tag vervangen

Je kunt de batterij van de Key Tag vervangen als de batterij leeg is.

Als het signaal van de Key Tag minder goed lijkt te werken, kan de batterij bijna leeg zijn. Je kunt de batterij zelf vervangen. De Key Tag werkt met een platte CR2450-knoopcelbatterij.

**i Tip**

- Soms kan het handig zijn om het klepje van de Key Tag met een kleine schroevendraaier los te maken en de batterij uit de sleuf te halen.

### ! Belangrijk

- Vanwege de veiligheid en voor een optimale werking van de batterij moet je je handen beschermen met bijvoorbeeld een medische handschoen als je een nieuwe batterij hanteert.
- Gebruikte accu's moeten op een milieuvriendelijke manier worden gerecycled.

### ! Waarschuwing

Controleer of de batterij correct geplaatst is met de + en - aan de juiste kant. Als de Key Tag langere tijd niet wordt gebruikt, haal dan de batterij eruit om batterijlekkage en beschadiging te voorkomen. Beschadigde of lekkende batterijen kunnen bijtend letsel bij contact met de huid veroorzaken. Draag daarom beschermende handschoenen wanneer je oude of beschadigde batterijen vastpakt.

- Houd batterijen buiten bereik van kinderen.
- Laat de batterijen niet ergens liggen. Ze kunnen namelijk door kinderen of huisdieren worden ingeslikt.
- Batterijen mogen niet uit elkaar worden gehaald, worden kortgesloten of in open vuur worden gegooid.
- Laad niet-oplaadbare batterijen niet op. Ze kunnen ontploffen.
- Controleer producten met batterijen regelmatig op beschadigingen. Als de Key Tag of de batterijen ervan tekenen van beschadigingen of beginnende lekkage vertonen, mag de Key Tag niet meer worden gebruikt.
- Houd defecte producten buiten bereik van kinderen.

1



Houd de Key Tag vast met het Volvo-logo naar boven gericht. Aan een van de korte zijden van de Key Tag bevindt zich een kleine opening. Werk de Key Tag vanaf de zijkant open door de rand naar buiten en omhoog te trekken.

- 2 Til het klepje van de Key Tag op om bij de batterij te komen.
- 3 Werk de batterij uit de vergrendelingstanden en schuif de batterij naar je toe om deze te verwijderen.
- 4 Schuif de nieuwe batterij in de sleuf en druk erop om de batterij in positie te vergrendelen. Zorg ervoor dat de pluszijde van de batterij omhoog is gericht.
- 5 Sluit het klepje van de Key Tag zodat het op zijn plek klikt.

Als het signaal van de Key Tag nog steeds niet goed is, kan er storing buiten de auto zijn. Als de Key Tag helemaal niet meer werkt, herhaal de stappen en controleer of je een volledig opgeladen batterij hebt geplaatst. Als je denkt dat de Key Tag moet worden vervangen, neem contact op met Volvo Support.

---

## 6.1.2. Sleutelkaart

Met je sleutelkaart kun je de auto vergrendelen, ontgrendelen en starten.



Je kunt de auto vergrendelen en ontgrendelen door de sleutelkaart op de stijl van het bestuurdersportier te houden.



Locatie voor het lezen van sleutels op de stijl van het bestuurdersportier.

Met de sleutelkaart kun je de auto starten door deze op de kaartlezer tussen de twee voorstoelen te leggen. Zodra je de pedalen indrukt, kun je de kaart van de kaartlezer verwijderen.

Als de auto stilstaat en er even geen kaart op de kaartlezer ligt, dan moet je de kaart weer op de lezer leggen; de auto kan dan de rijstand weer activeren.

**i N.b.**

De kaartlezer en de draadloze lader bevinden zich allemaal op dezelfde plek. Als er een autosleutel of sleutelkaart op de kaartlezer ligt, moet je die dus eerst weghalen om een telefoon draadloos te kunnen opladen.

**!** **Belangrijk**

Plaats geen kaarten met NFC<sup>[1]</sup>, zoals sleutelkaarten of elektronische betaalkaarten, tussen de draadloze lader en het apparaat wanneer je de laadfunctie gebruikt. Dit kan de apparaten beschadigen.

**!** **Waarschuwing**

Het gebruik van Bluetooth-,UWB<sup>[2]</sup>- en NFC-signalen kan binnen een bepaalde afstand op andere apparaten storen.

<sup>[1]</sup> Near Field Communication

<sup>[2]</sup> Ultrabreedband

## 6.1.3. Locaties voor het lezen van sleutels

Er zijn enkele belangrijke interactiepunten waar je auto je sleutels kan detecteren, zodat je de auto kunt vergrendelen en ontgrendelen, en met de auto kunt rijden.

### Interactiepunten voor sleutels

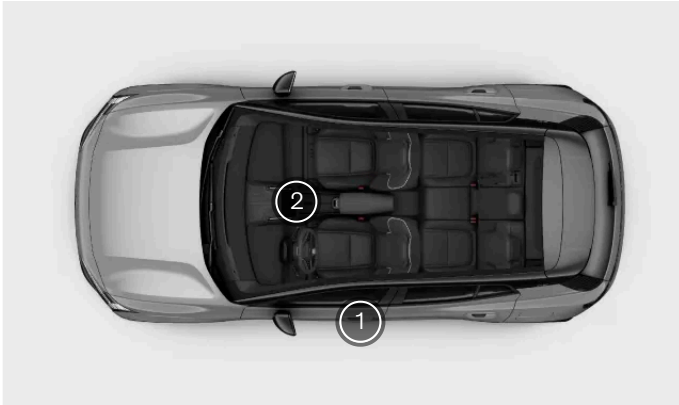

Interactiepunten voor sleutels

- ① Sensor voor het lezen van de sleutel in de portierstijl van de bestuurder
- ② Kaartlezer tussen de voorstoelen

### Sensor voor het lezen van sleutels in de portierstijl

Je kunt de auto vergrendelen en ontgrendelen door een sleutel, maakt niet uit welk type, op de sensor voor het lezen van sleutels in de stijl van het bestuurdersportier te houden.



Locatie voor het lezen van sleutels in de stijl van het bestuurdersportier

Leg de kaart of het apparaat vlak tegen de lezer. Als je een Key Tag gebruikt, moet het logo naar je toe zijn gericht.

## Sleutellezer

Je kunt je sleutelkaart of een lege Key Tag op de kaartlezer tussen de voorstoelen leggen om met de auto te rijden.



De kaartlezer tussen de voorstoelen is ook een draadloze lader.

**i** N.b.

De kaartlezer werkt niet tegelijkertijd met de draadloze lader.

## 6.2. Openen en sluiten

Je auto heeft een paar functies en specifieke kenmerken waar je op moet letten bij het openen en sluiten van de portieren.

### Portieren

Je opent de portieren met de hand, maar op het display stel je in hoe de portieren worden ontgrendeld en onder welke voorwaarden.

**De inhoud van deze handleiding geeft de status van de gebruikershandleiding weer op het moment van drukken en is mogelijk niet volledig geldig in toekomstige gevallen. Raadpleeg voor meer informatie de eerste pagina voor de volledige disclaimer.**

Om te voorkomen dat de achterportieren onopzettelijk worden geopend, zijn de handgrepen uitgerust met een dubbeltrekfunctie. Als je de achterportieren van binnenuit wilt openen, moet je twee keer aan de portierhandgreep trekken.

## Motorkap

De motorkap kan worden geopend met een hendel bij de bestuurdersstoel.

## Bagageruimte

Je kunt de achterklep openen via het display of met de knop op de achterklep.

## Waarschuwing open portier

Controleer regelmatig of de motorkap, de achterklep en de portieren goed zijn gesloten.



Open portieren worden in rood aangegeven op het autosymbool op het display. De auto laat ook een waarschuwingsgeluid horen om aan te geven dat een portier niet goed is gesloten.

---

## 6.2.1. De motorkap openen

Als je de motorkap opent, kun je bij het opbergvak voorin komen. Zorg ervoor dat je de motorkap weer sluit voordat je met de auto gaat rijden.

### Locatie van ontgrendelingshendel



De hendel in de auto vanaf de bestuurdersstoel gezien.

De hendel voor het openen van de motorkap bevindt zich onder het dashboard aan de bestuurderszijde, vlak voor scharnieren van het portier.

#### De motorkap openen

De inhoud van deze handleiding geeft de status van de gebruikershandleiding weer op het moment van drukken en is mogelijk niet volledig geldig in toekomstige gevallen. Raadpleeg voor meer informatie de eerste pagina voor de volledige disclaimer.

- 1 Trek de hendel van de motorkap twee keer omhoog.
  - > De motorkap komt los vanuit de volledig vergrendelde positie.
- 2 Zet de motorkap omhoog bij de voorste rand en doe de motorkap dan helemaal open, in een hoek van net iets meer dan 45 graden.
  - > De motorkap blijft in positie staan.

---

## 6.2.2. De motorkap sluiten

Wees extra voorzichtig zodat de motorkap volledig sluit.

Zorg ervoor dat de beweging van de motorkap niet wordt belemmerd bij het sluiten.

### **Waarschuwing**

#### Beknellings- en pletgevaar

Zorg ervoor dat alle handen uit de buurt zijn wanneer je de motorkap sluit. Wees extra voorzichtig wanneer er kinderen of huisdieren in de buurt zijn.

- 1 Als de motorkap volledig is geopend, pak je de motorkap vast bij de voorste rand en trek je deze omlaag.
- 2 Laat de motorkap voorzichtig zakken tot aan het vergrendelingsmechanisme.



Druk met twee handen op de voorste rand van de motorkap. Zorg ervoor dat de motorkap tegelijkertijd in de vergrendelingen gaat. Houd de voorste rand vlak bij het sluiten.

- > De motorkap wordt voelbaar aan beide kanten vergrendeld.
- 4 Zorg ervoor dat er geen grote spleten zijn of andere aanwijzingen dat de motorkap niet goed is gesloten.



 **N.b.**

De auto geeft aan of de auto waarneemt dat de motorkap niet helemaal dicht is. Open de motorkap en controleer op belemmeringen voordat je de motorkap weer sluit. Neem contact op met Volvo Support als de melding niet verdwijnt.

 **Waarschuwing**

**Niet rijden met geopende motorkap**

Stop de auto onmiddellijk bij de minste aanwijzing dat de motorkap niet volledig gesloten is.

## 6.2.3. Achterklep openen

Open en sluit de achterklep op het display of met de knop op de achterklep.

 **Waarschuwing**

Let goed op als de achterklep opent of sluit. Zorg ervoor dat niemand zich in de buurt van de achterklep bevindt wanneer die beweegt. Gebruik de functies voor toegang tot de bagageruimte altijd met zorg.

Belemmer de steunarmen van de achterklep niet; deze staan onder hoge druk en er kan ernstig letsel ontstaan als je eraan zit.

Controleer na gebruik of op het display wordt aangegeven dat de achterklep volledig is gesloten.

Als de auto is ontgrendeld, kun je de achterklep openen met de knop midden op de achterklep.

Je kunt de achterklep ook vanuit de auto via het display openen.

## Knop aan binnenzijde van achterklep



De locatie van de sluitknop voor de achterklep.



Druk op de sluitknop links aan de binnenzijde van de achterklep om deze te sluiten. Druk twee keer op de knop om de achterklep vertraagd te sluiten. De vertraging is ongeveer 30 seconden.

Je kunt de sluitknop ook gebruiken om in te stellen hoe ver de achterklep open gaat. Dit is handig als je de achterklep binnen handbereik wilt houden of op plaatsen met een laag plafond, zoals in een garage.

### Vergrendelen bij geopende achterklep

Als je de auto vergrendelt met de achterklep open, worden alle portieren vergrendeld en wordt het alarm alleen voor de gesloten portieren ingeschakeld. Als je de achterklep dan sluit, wordt de achterklep vergrendeld en wordt het alarm voor de achterklep ingeschakeld.

---

## 6.2.3.1. De openingshoogte van de achterklep aanpassen

Je kunt instellen hoe ver de achterklep opent.

Als de auto vaak op plekken met een laag plafond staat, zoals een garage, dan kun je de achterklep zo instellen dat deze minder hoog opent. Je kunt de openingshoogte van de achterklep vergroten als je meer ruimte nodig hebt om spullen in de bagageruimte te doen.

Na het aanpassen blijft de achterklep openen tot deze nieuwe hoogte totdat de hoogte weer wordt aangepast.

- 1 Open de achterklep.
- 2 Stel de achterklep in op de gewenste hoogte met de sluitknop rechts aan de binnenzijde van de achterklep.



Gebruik de sluitknop met het bijbehorende symbool.

De inhoud van deze handleiding geeft de status van de gebruikershandleiding weer op het moment van drukken en is mogelijk niet volledig geldig in toekomstige gevallen. Raadpleeg voor meer informatie de eerste pagina voor de volledige disclaimer.

Als je de openingshoogte van de achterklep lager wilt instellen, zet deze dan handmatig op de gewenste hoogte en druk op de sluitknop om de achterklep daar te stoppen. Als je niet op de sluitknop drukt, blijft de achterklep dalen totdat de klep helemaal is gesloten.

Als je de achterklep hoger wilt openen, zet je deze handmatig tot de gewenste hoogte.

- 3 Houd de sluitknop enkele seconden ingedrukt om de nieuwe hoogte in te stellen.
- Er klinkt een geluidssignaal om te bevestigen dat de nieuwe hoogte is ingesteld.

Een hoogtevinstelling wordt opgeslagen in het profiel dat op dat moment wordt gebruikt.

---

## 6.3. Vergrendelen en ontgrendelen

Houd je sleutel op de stijl van de bestuurdersportier om de auto te vergrendelen of te ontgrendelen.

### De sleutellezer gebruiken

Je kunt een van je sleutels gebruiken om de auto te vergrendelen of te ontgrendelen door de sleutel op de NFC<sup>[1]</sup>-lezer in de portierstijl te leggen.



Locatie voor het lezen van sleutels op de portierstijl

Leg de kaart of het apparaat vlak tegen de lezer. Als je een Key Tag gebruikt, moet het Volvo-logo naar je toe zijn gericht.

### De bedieningspanelen in de auto gebruiken

Je kunt de auto van binnenuit vergrendelen of ontgrendelen met de knoppen op de armsteun tussen de voorstoelen. De symbolen voor vergrendelen en ontgrendelen staan op de knoppen.



Symbool voor vergrendeling



Symbool voor ontgrendeling

## Ontgrendeling in noodgevallen

Bij een botsing wordt de auto automatisch ontgrendeld. Bij lichte schade aan de auto kan de auto weer worden vergrendeld. Als de schade aan de auto ernstig is, kun je de auto niet opnieuw vergrendelen. In dat geval kan de vergrendelingsfunctie alleen door een Volvo-monteur worden hersteld<sup>[2]</sup>.

## Kinderslot

Het kinderslot kan de veiligheid van passagiers op de achterbank vergroten. Wanneer het kinderslot is ingeschakeld, kunnen de passagiers op de achterbank de achterportieren niet openen. In een apart deel van de handleiding vind je meer informatie over het activeren van het kinderslot.

## Dubbel trekken

Om te voorkomen dat de achterportieren onopzettelijk worden geopend, zijn de handgrepen uitgerust met een dubbeltrekfunctie. Dit betekent dat je twee keer aan de portierhandgreep moet trekken om het portier van binnenuit te ontgrendelen en te openen.

### **Waarschuwing**

Volvo adviseert om geen mensen of huisdieren in een vergrendelde auto achter te laten. De bestuurder is te allen tijde verantwoordelijk voor het welzijn en de veiligheid van alle inzittenden.

In sommige landen is het verboden mensen of huisdieren achter te laten in een afgesloten voertuig.

<sup>[1]</sup> Near Field Communication

<sup>[2]</sup> Volvo adviseert gebruik te maken van een erkende Volvo-werkplaats.

## 6.3.1. Het kinderslot inschakelen

Je kunt het kinderslot handmatig in- en uitschakelen.

### **Belangrijk**

Het kinderslot heeft geen invloed op de achterrauiten. Je kunt de achterrauiten in de instellingen vergrendelen.

Wanneer je rijdt met kinderen op de achterbank, controleer dan altijd of de achterportieren zijn vergrendeld met het kinderslot ingeschakeld.

Het kinderslot kan de veiligheid van passagiers op de achterbank vergroten. Wanneer het kinderslot is ingeschakeld, kunnen de passagiers op de achterbank de achterportieren niet openen.



Positie van de schakelaar van het kinderslot.

De kindersloten kunnen vanuit de auto worden bediend en bevinden zich op de achterportieren.

Je hebt gereedschap nodig, zoals een platte schroevendraaier, om de kindersloten in en uit te schakelen. De richting voor het in- en uitschakelen van de kindersloten wordt rond het slot aangegeven.

1



Kinderslot met draairichting voor inschakelen

Steek gereedschap het gat van de schakelaar.

2 Draai het gereedschap in de aangegeven richting om het slot in te schakelen.

➤ Wanneer het slot is ingeschakeld, hoor je een klik.

## Het kinderslot uitschakelen

Als je het kinderslot wilt uitschakelen, gebruik je het gereedschap om het slot in de tegengestelde richting van de richting aangegeven op het slot te draaien.

---

## 6.3.2. Instellingen voor vergrendelen en ontgrendelen

De inhoud van deze handleiding geeft de status van de gebruikershandleiding weer op het moment van drukken en is mogelijk niet volledig geldig in toekomstige gevallen. Raadpleeg voor meer informatie de eerste pagina voor de volledige disclaimer.

Je kunt aanpassen hoe je auto reageert bij het vergrendelen of ontgrendelen.

 **N.b.**

Verschillende instellingen regelen hoe en wanneer je auto wordt vergrendeld. Zorg ervoor dat je de verschillende opties kent en hoe ze bij vergrendelen en ontgrendelen werken.

## Algemeen vergrendelingsgedrag

Je kunt een groot deel van het algemene vergrendelingsgedrag van je auto aanpassen. Zo kun je bijvoorbeeld feedback aan- of uitzetten en kiezen of alle portieren automatisch moeten worden ontgrendeld wanneer je de auto parkeert.

### 6.3.2.1. De instellingen voor vergrendelen en ontgrendelen aanpassen

Je kunt een groot deel van de reacties en het gedrag van je auto bij vergrendelen en ontgrendelen in de instellingen aanpassen.

 **Belangrijk**

De instellingen voor vergrendelen en ontgrendelen wijzigen

Als je bepaalde functies in- of uitschakelt, verandert de manier waarop je auto wordt vergrendeld en ontgrendeld. Leer de verschillende soorten sleutels kennen, samen met de vergrendelings- en ontgrendelingsfuncties. Als je een functie niet goed begrijpt, kan het lijken alsof je auto is vergrendeld terwijl dat niet het geval is.

Het is de verantwoordelijkheid van de bestuurder om ervoor te zorgen dat de auto is vergrendeld, zelfs als de automatische functies zijn ingeschakeld.

- 1 Druk op het autosymbool  op de onderste balk en ga naar **Instellingen**.
- 2 Ga naar **Bediening** → **Vergrendeling**.
- 3 Pas de instellingen voor vergrendeling en ontgrendeling aan.

 **Waarschuwing**

Volvo adviseert om geen mensen of huisdieren in een vergrendelde auto achter te laten.

In sommige landen is het verboden mensen of huisdieren achter te laten in een afgesloten voertuig.

## 6.3.3. Vergrendeling reageert niet

Als je auto niet zoals normaal wordt vergrendeld of ontgrendeld, kun je enkele dingen proberen.

 **N.b.**

Als de accu's van de auto helemaal leeg zijn, reageert de auto niet meer op toetsen.

Als de auto langere tijd uitgeschakeld is geweest, kan het een paar seconden duren voordat de auto wordt ontgrendeld.

Dit komt doordat de auto tijd nodig heeft de systemen weer in te schakelen, de sleutel te herkennen en je binnen te laten.

## Vergrendeling werkt niet

Als de auto niet wordt vergrendeld, controleer dan of alle portieren goed zijn gesloten.

## Achterportieren worden niet ontgrendeld

Als de achterportieren niet openen wanneer je aan de binnenhandgrepen trekt, controleer dan of het kinderslot niet actief is en trek twee keer aan de handgreep. Bij de eerste keer trekken wordt het portier ontgrendeld en bij de tweede keer trekken wordt het geopend.

---

## 6.4. Antidiefstalvoorzieningen

Je auto heeft diverse systemen en functies die ervoor zorgen dat je auto veilig is nadat je de auto hebt vergrendeld.

Wanneer je de auto vergrendelt, worden sommige functies en systemen uitgeschakeld of juist geactiveerd om te voorkomen dat je auto wordt gestolen. Het alarm wordt bijvoorbeeld automatisch geactiveerd.

 **Waarschuwing**

Laat je sleutels niet in de auto achter als je de auto onbeheerd achterlaat. Deze kunnen worden gebruikt om de veiligheidssystemen uit te schakelen.

## Alarm

Het alarm wordt automatisch ingeschakeld wanneer je de auto vergrendelt en uitgeschakeld wanneer je de auto ontgrendelt.

Je kunt de alarmgevoeligheid in de instellingen aanpassen.

## Elektronische startblokkering

De startblokkering is een antidiefstalsysteem dat ervoor zorgt dat er niet met je auto kan worden gereden zolang er geen geldige sleutel wordt gebruikt om de auto te starten. Als je auto de sleutel niet kan vinden of de sleutel niet kan verifiëren, kan je auto niet rijden. Er wordt een melding op het display weergegeven als de sleutel niet wordt gevonden of als de batterij van de sleutel

bijna leeg is. Als je auto niet reageert op een sleutel met batterij, probeer dan een sleutelkaart. Als de auto geen stroom lijkt te hebben, kan de oorzaak lege accu's of een probleem met de elektrische systemen zijn.

## 6.4.1. Alarm

Het alarm schrikt mensen met kwade bedoelingen af wanneer je auto geparkeerd staat.

Het alarm wordt automatisch ingeschakeld wanneer je de auto van buitenaf vergrendelt en uitgeschakeld wanneer je de auto ontgrendelt.

 **N.b.**

### Vergrendelen met de motorkap of achterklep open

Als de motorkap of de achterklep niet goed is gesloten als je de auto vergrendelt, wordt het alarm niet volledig ingeschakeld. In dat geval beveiligt het alarm alleen de portieren.

De auto kan ook geen beweging in de auto detecteren als je de auto hebt vergrendeld met de motorkap of achterklep geopend.

Wanneer je de motorkap of achterklep sluit, wordt deze vergrendeld en wordt het alarm ingeschakeld.

## Het alarm inschakelen

Het alarm gaat af als een onbevoegde een poging doet de motorkap, de achterklep of een portier te openen.

Beweging in de auto kan er ook voor zorgen dat het alarm afgaat.

Wanneer het alarm wordt geactiveerd, gebeurt het volgende:

- De alarminicator en de alarmlichten knipperen maximaal 5 minuten.
- Het alarm klinkt.
- De alarmcyclus begint meerdere keren opnieuw als de oorzaak van het alarm niet is opgelost.

 **Tip**

### Alarmgevoeligheid

Je kunt de gevoeligheid van het alarm in de instellingen inschakelen. Dit is bijvoorbeeld nuttig als je met je auto op een veerboot staat, waar veel externe beweging of trillingen zijn.

Het alarm kan ook worden geactiveerd als er een krik wordt gebruikt, als er een aanhangwagen wordt aangekoppeld of als de auto wordt gesleept. In die gevallen moet je altijd de alarmgevoeligheid verlagen.

## Het alarm stoppen

Als je de auto ontgrendelt terwijl het alarm afgaat, stoppen de alarmlichten en het geluidssignaal.



Als de oorzaak van het alarm wordt verholpen nadat het is afgegaan, blijft de alarmindicator een paar minuten snel knipperen. Dit geeft aan dat er zojuist een potentieel veiligheidsprobleem was.

 **Belangrijk**

Verander niets aan het alarmsysteem en voeg er niets aan toe, anders werkt het mogelijk niet naar behoren.

## 6.4.1.1. Gevoeligheid van het alarm verlagen

Verlaag de gevoeligheid van het alarm als je veel beweging in of rond de auto verwacht terwijl deze staat geparkeerd.

Deze instelling is vooral handig als de auto staat geparkeerd op een plek waar beweging buiten de auto is, bijvoorbeeld op een veerboot.

 **N.b.**

Je kunt geen software-updates installeren als de instelling actief is.

Controleer de alarmindicator als je niet zeker weet hoe je auto reageert.

- 1 Druk op het autosymbool  op de onderste balk en ga naar **Instellingen**.
- 2 Ga naar **Bediening** → **Vergrendeling** → **Beperkt-alarmmodus**.
- 3 Schakel de beperkte gevoeligheid van het alarm in of uit.

## 7. Je auto opladen

Lees hoe het opladen werkt en hoe je elke laadsessie efficiënter kunt maken.

In dit deel vind je meer informatie over de verschillende laadtypes, laadinstellingen en hoe je het laden kunt starten en stoppen. Hier vind je ook meer specifieke informatie over andere laadmethoden.

### 7.1. Laadmethoden

Lees meer over welke oplaadmethoden er zijn voor je auto en hoe het opladen per methode werkt.

#### **Waarschuwing**

##### Laadcomponenten en hoogspanning

- De laadcomponenten van de auto staan onder gevaarlijke spanning. Er moet met uiterste zorgvuldigheid mee worden omgegaan. Voer geen handelingen uit die niet duidelijk beschreven staan in de gebruikershandleiding.
- Verander of repareer zelf niets aan de laadcomponenten. Neem contact op met een erkende Volvo-werkplaats voor reparatie of service.
- De installatie en reparatie van laadapparatuur<sup>[1]</sup> thuis moet door een erkend elektricien worden uitgevoerd.
- Schade aan de hoogvoltcomponenten van de auto, waaronder de tractiebatterij, kan oververhitting, brand en ernstig persoonlijk letsel veroorzaken. Als er een risico bestaat op schade, bijvoorbeeld na een overstroming, brand of aanrijding, gebruik de auto dan niet. Neem zo snel mogelijk contact op met een erkende Volvo-werkplaats. Laat de auto indien mogelijk buiten staan en uit de buurt van mensen, gebouwen, voorwerpen en alle andere dingen die vlam kunnen vatten of brand kunnen verspreiden.

##### Als je een pacemaker of soortgelijk apparaat hebt

Het opladen kan de werking van je pacemaker beïnvloeden. Als je een geïmplanteerde pacemaker of een biventriculaire pacing pulsgenerator zonder defibrillatiemogelijkheid hebt, dan mag je de auto niet zelf opladen. Vraag iemand anders om je auto op te laden. Blijf ook uit de buurt van laders en laadkabels tijdens het opladen van de auto.

#### **N.b.**

##### De 12V-accu laden

De auto houdt de 12V-accu opgeladen zolang de tractiebatterij voldoende lading heeft.

##### Condens tijdens het laden

Tijdens het opladen kan zich onder de auto condenswater uit het koelsysteem verzamelen. Dit is normaal en wordt veroorzaakt door het afkoelen van de tractieaccu.

### AC-laden bij een laadstation of via een laadpunt thuis

De inhoud van deze handleiding geeft de status van de gebruikershandleiding weer op het moment van drukken en is mogelijk niet volledig geldig in toekomstige gevallen. Raadpleeg voor meer informatie de eerste pagina voor de volledige disclaimer.

Op veel laadlocaties zijn AC-laadpalen te vinden, zowel openbaar als particulier. Je kunt ook thuis een AC-laadpaal laten installeren. Dit is de aanbevolen optie voor regelmatig opladen.

## AC-opladen via een gewoon stopcontact

Je kunt je auto opladen via een gewoon huishoudelijk stopcontact. Deze oplaadmethode is alleen geschikt voor incidenteel opladen en wordt niet aanbevolen voor regelmatig gebruik. Als je je auto wilt opladen via een huishoudelijk stopcontact, dan moet je een aantal extra stappen nemen om te zorgen dat het veilig gebeurt.

### **Waarschuwing**

Gebruik zichtbaar versleten of beschadigde stopcontacten niet, omdat ze oververhitting, een elektrische schok of letsel kunnen veroorzaken.

### **Belangrijk**

- Je mag de auto alleen opladen via een goedgekeurd en geaard stopcontact.
- Bij het opladen via een gewoon huishoudelijk stopcontact mag de maximaal toegestane laadstroom niet worden overschreden. Er kunnen beperkingen gelden die zijn opgelegd door lokale en nationale oplaadaanbevelingen.
- Controleer of de zekering van het stopcontact de opgegeven stroomsterkte van de laadkabel aankan voordat je begint met opladen. Laat het stopcontact bij twijfel door een gekwalificeerde en bevoegde elektricien controleren.
- Sluit de laadkabel nooit aan bij kans op onweer of blikseminslag.

## DC-snelladen

DC-snelladen is mogelijk bij bepaalde laadstations. Dit soort laadstations biedt een zeer hoog vermogen en kortere laadtijden.

### **N.b.**

Laadstations met ondersteuning voor snelladen worden meestal duidelijk aangegeven met CCS of Combo.

## Laadkabels

Je kunt verschillende laadkabels gebruiken om je auto op te laden. Mode 3-kabels zijn de standaardkabel voor het opladen van elektrische auto's. Mode 2-kabels zijn in verschillende uitvoeringen verkrijgbaar. Mode 2-kabels kunnen als noodoplossing worden gebruikt, maar worden niet aanbevolen voor dagelijks laden.

<sup>[1]</sup> Hiertoe behoren alle werkzaamheden aan de elektriciteitskast of het stroomdistributiepaneel.

### 7.1.1. Laadkabels

Als je een laadkabel voor het eerst gebruikt, moet je altijd controleren of deze geschikt is voor je auto.

De inhoud van deze handleiding geeft de status van de gebruikershandleiding weer op het moment van drukken en is mogelijk niet volledig geldig in toekomstige gevallen. Raadpleeg voor meer informatie de eerste pagina voor de volledige disclaimer.

## Aanbevelingen voor en gebruik van laadkabels

### **Waarschuwing**

#### Hoogspanning

De kabel is aangesloten op een gevaarlijk elektrisch systeem. Contact met hoogspanningsstroom kan dodelijk of ernstig letsel tot gevolg hebben.

#### Beschadigde kabels

Gebruik nooit een laadkabel die tekenen van beschadiging of slijtage vertoont. Hierdoor kun je een elektrische schok krijgen. Een beschadigde of slecht werkende laadkabel die door Volvo is geleverd mag alleen door een erkende Volvo-werkplaats worden gerepareerd. Neem contact op met een erkende Volvo-werkplaats voor meer informatie. Als je de auto bij een laadstation oplaadt, kun je een andere kabel of een ander laadpunt proberen.

#### Overmatige slijtage en vuil

Controleer de stekker van de laadkabel altijd op slijtage en vuil. Raak de stekker van de laadkabel niet aan en gebruik geen gereedschap om vuil van de laadkabel te verwijderen. Hierdoor kun je een elektrische schok krijgen.

Openbare laadstations worden continu gebruikt en worden meer blootgesteld aan slijtage dan een privélaadstation.

#### Plaatsen van de kabel

Plaats de kabel zodanig dat het risico op beschadiging of persoonlijk letsel minimaal is. Over een slordig geplaatste kabel kun je gemakkelijk heen rijden of struikelen.

#### Kinderveiligheid

Houd kinderen uit de buurt van de laadkabel, vooral wanneer die in het stopcontact zit.

### **Belangrijk**

#### Adapters

Gebruik geen adapters tussen de laadkabel en de laadaansluiting van de auto.

#### Vloeistoffen en kabels

Dompel de laadkabel of onderdelen ervan niet onder in vloeistof. Als je de kabel moet schoonmaken, gebruik dan een schone doek die licht bevochtigd is met water. Gebruik zo nodig een mild reinigingsmiddel, maar nooit chemische producten of sterke oplosmiddelen.

#### Gebruik alleen de aanbevolen kabels

- Gebruik alleen de originele kabels die bij de auto worden geleverd of die door Volvo worden aanbevolen.
- Volvo is niet aansprakelijk voor schade of letsel veroorzaakt door laadapparatuur die niet door Volvo wordt aanbevolen.

**i** N.b.

#### Aanbevolen kabels

Volvo raadt een laadkabel aan die voldoet aan IEC 62196 en IEC 61851 en temperatuurbewaking ondersteunt.

#### Instructies voor de laadkabel

Als je een laadkabel gaat gebruiken, moet je eerst de instructies van de fabrikant van de kabel lezen.

Sommige laadstations hebben een vaste laadkabel. Houd je aan de instructies van het laadstation.

## Mode 3-kabel voor laadstations

Dit type kabel kun je gebruiken om je auto op te laden bij laadstations met wisselstroom.

## Mode 2-laadkabels

Als er geen andere laadmogelijkheden zijn, kun je een laadkabel met een huishoudelijke stekker gebruiken en je auto opladen via een gewoon huishoudelijk stopcontact.

**!** **Belangrijk**

Deze laadmethode is niet geschikt voor dagelijks gebruik.

## 7.2. Oplaadscherm en -instellingen

Op het oplaadscherm heb je toegang tot informatie over de voortgang van het laden, kun je het laden starten of beëindigen en kun je verschillende laadinstellingen instellen. Je kunt de laadinstellingen naar eigen wens aanpassen. Het oplaadscherm wordt automatisch weergegeven als het laden begint.

**i** N.b.

De informatie kan variëren op basis van de huidige laadstatus.

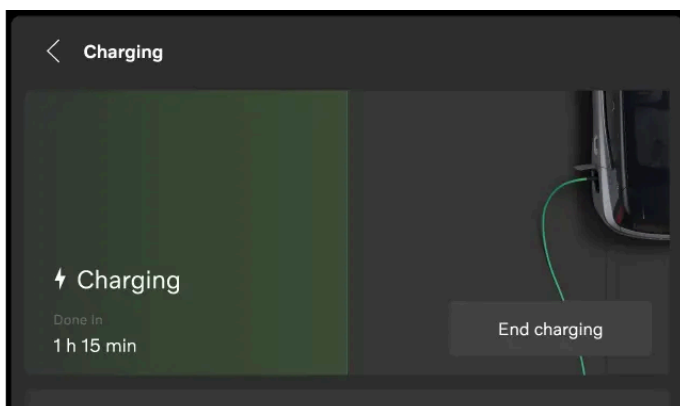

In het hoofdgebied van het display vind je de volgende informatie, functies en instellingen:

- Huidig laadniveau van de accu
- Stroomsterkte<sup>[1]</sup>
- Laadstatus
- Laden starten of beëindigen<sup>[2]</sup>
- De maximale stroomsterkte bij wisselstroomladen beperken
- Schema's toevoegen en beheren



Tip

Je kunt ook informatie bekijken over het laadniveau van de accu, de laadstatus en het laadproces in de mobiele app voor de auto.

Je kunt het oplaadscherm ook via de instellingen van het display openen.

<sup>[1]</sup> De stroomsterkte wordt alleen weergegeven als er een limiet is ingesteld.

<sup>[2]</sup> De optie **Opladen starten** is alleen beschikbaar als de AC-kabel nog is aangesloten.

---

## 7.2.1. De limiet voor de stroomsterkte bij laden instellen

Je kunt een maximale stroomsterkte voor AC-laden instellen door een waarde in de laadweergave te selecteren.

De limietfunctie voor de laadstroom is standaard uitgeschakeld. Wanneer de laadstroom niet wordt beperkt, wordt de maximale waarde voor de beschikbare stroomsterkte toegepast. Wanneer de laadstroom voor het eerst wordt beperkt, wordt de laagst mogelijke waarde standaard toegepast. Ampère (A) is de maateenheid voor stroom.

- 1 Druk op het autosymbool  in de onderste balk en ga naar **Instellingen**.
  - 2 Ga naar **Opladen** → **Laadstroom begrenzen**.
  - 3 Schakel de functie in.<sup>[1]</sup>
  - 4 Stel de limiet voor de stroomsterkte in op de gewenste waarde.
- De limiet voor de stroomsterkte verandert en de waarde wordt opgeslagen totdat je deze weer verandert. Als je auto bezig is met opladen, worden de werkelijke waarde voor de stroomsterkte en de limiet op het display weergegeven.

 **N.b.**

De limiet voor de stroomsterkte kan per regio verschillen.

Wanneer je de functie uitschakelt, wordt de ingestelde limiet voor stroomsterkte niet opgeslagen. Dat betekent dat je een nieuwe limiet moet instellen als je de functie weer wilt inschakelen.

<sup>[1]</sup> Alleen beschikbaar bij laden via AC-stroom.

---

## 7.2.2. Laadschema's toevoegen en beheren

Je kunt een laadschema voor je auto in de laadweergave instellen en activeren. Dat betekent dat je kunt aangeven wanneer de auto moet worden opgeladen, bijvoorbeeld als je de auto 's nachts hebt aangesloten.

 **N.b.**

De instelling voor het laadschema is alleen voor laden met AC-stroom. Wanneer je laden met DC-stroom gebruikt, gaat dat altijd voor het laadschema en begint het laden zodra de laadkabel op de auto wordt aangesloten.

- 1 Druk op het autosymbool  in de onderste balk en ga naar **Instellingen**.
  - 2 Ga naar **Opladen** → **Laadschema**.
  - 3 Selecteer de start- en stoptijden voor het laadschema met de timer.
  - 4 Activeer het schema door het aan te zetten.
- De timer is actief en de tijd van het laadschema wordt op het display aangegeven, zowel in het hoofdvenster als in het bestuurdersinformatiegebied.

Je kunt het schema deactiveren door het uit te zetten. De timer is niet actief en er staat geen laadsessie ingepland.

---

## 7.3. Het laden starten en stoppen

Je kunt je auto opladen met AC<sup>[1]</sup>-stroom of DC<sup>[2]</sup>-stroom. Hoe je het opladen start en stopt, hangt af van de gebruikte laadmethode.

Laden met AC-stroom is de aanbevolen laadmethode voor dagelijks laden, omdat hiermee de toestand van de accu in de loop der tijd wordt gehandhaafd. Laden met AC-stroom kan worden gebruikt als je bij een laadstation, met een laadpaal thuis of via een gewoon stopcontact oplaadt. Laden met DC-stroom is bij bepaalde laadstations mogelijk en laadt je auto sneller op dan laden met AC-stroom. Maar de accu slijt er ook sneller door. Laden met DC-stroom kan worden gebruikt als je de accu meteen moet opladen.

[1] Wisselstroom

[2] Gelijkstroom

---

## 7.3.1. AC-laden starten

AC-opladen is mogelijk bij bepaalde laadstations, via een laadpaal thuis of met een gewoon huishoudelijk stopcontact. Welke kabel je nodig hebt, hangt af van de oplaadmethode.

Voorafgaand aan het laden moet je controleren of:

- je auto geparkeerd staat.
- je persoonlijke laadinstellingen zijn ingevoerd.<sup>[1]</sup>

Als je een gewoon huishoudelijk stopcontact gebruikt, zorg er dan ook voor dat dit voldoet aan de veiligheidsvoorschriften voor het opladen.

### **Waarschuwing**

Sluit geen andere apparatuur dan de laadkabel aan tussen de laadbron en de laadaansluiting van de auto.<sup>[2]</sup> Dit kan storingen, schade of elektrische schokken veroorzaken.

- 1 Sluit de laadkabel aan op de laadbron. Sommige laadstations hebben een vaste laadkabel die je op je auto aansluit.
- 2 Open de klep van de laadaansluiting door die aan de achterkant lichtjes in te drukken.



- 3 Verwijder eventuele beschermkappen van de laadaansluiting en de kabelstekker.



 **Belangrijk**

Leg de beschermkap van de stekker zo neer dat die de auto niet raakt. Zo voorkom je dat het lakwerk beschadigd raakt.

- 4 Sluit de kabel aan op de laadaansluiting.
  - Als de kabel helemaal in de aansluiting is geplaatst, wordt de kabel vergrendeld. Het opladen begint binnen een paar seconden.

Je kunt de laadstatus zien in de laadaansluiting en op het display.

## Wat moet je doen als het laden niet start

Haal eerst de kabel uit de laadaansluiting van de auto. Daarna haal je de stekker uit de laadbron. Wacht even en probeer daarna opnieuw de aansluiting te maken. Neem contact op met een erkende Volvo-werkplaats als het probleem aanhoudt.

<sup>[1]</sup> Bepaalde instellingen kunnen tijdens het laden worden aangepast.

<sup>[2]</sup> Dit geldt voor verlengsnoeren, stopcontactsplitters, stopcontactadapters, externe timers, overspanningsbeveiligingen en soortgelijke apparatuur.

## 7.3.2. DC-laden starten

DC-opladen is mogelijk bij bepaalde laadstations.

DC-laadstations hebben vaste laadkabels, zodat je je eigen kabels niet hoeft te gebruiken.

### **Waarschuwing**

- Openbare laadstations worden continu gebruikt en worden meer blootgesteld aan slijtage dan een privélaadstation. Controleer de stekker van de laadkabel altijd op slijtage en vuil.
- Raak de stekker van de laadkabel niet aan en gebruik geen gereedschap om vuil van de laadkabel te verwijderen. Hierdoor kun je een elektrische schok krijgen.
- Gebruik nooit een laadkabel die tekenen van beschadiging of slijtage vertoont. Hierdoor kun je een elektrische schok krijgen. Probeer een andere kabel of laadpunt bij het laadstation.
- Zorg ervoor dat de stekker van de laadkabel helemaal in de laadaansluiting is gestoken. Een versleten stekker kan voorkomen dat de kabel veilig aan je auto wordt aangesloten.

Voorafgaand aan het laden moet je controleren of:

- je auto geparkeerd staat.
- er instructies op het laadstation worden vermeld voordat je begint.

- 1 Open de klep van de laadaansluiting door die aan de achterkant lichtjes in te drukken.



- 2 Verwijder eventuele kappen van de poort en de kabelstekker.
- 3 Gebruik beide handen om de kabelstekker helemaal in de laadaansluiting te duwen. Maak er een gewoonte van om de laadkabel na het insteken van de stekker een paar seconden naar boven te duwen voor een goede aansluiting en vergrendeling.
  - De laadkabel wordt na enkele seconden automatisch vergrendeld.
- 4 Nadat je hebt bevestigd dat de kabel is vergrendeld, volg je de instructies op het laadstation om toestemming te krijgen voor het opladen.
  - Het opladen begint nadat het laadstation een isolatietest heeft uitgevoerd. Dit kan een minuut duren.

Je kunt de laadstatus zien in de laadaansluiting en op het display.

---

## 7.3.3. AC-laden stoppen

Je kunt het opladen op elk moment beëindigen.

### **Belangrijk**

Stop eerst de laadcyclus voordat je de kabel uit de laadaansluiting van de auto haalt. Anders kun je schade veroorzaken aan de kabel of aan het systeem.

### **Tip**

Wanneer AC-laden wordt gestopt, wordt de laadkabel ontgrendeld.

Controleer of de auto wordt ontgrendeld.

- 1 Druk op het autosymbool  op de onderste balk en ga naar **Instellingen**.
- 2 Ga naar **Opladen**.
- 3 Druk op **Opladen beëindigen**.
  - Het laden stopt en de kabel wordt ontgrendeld van de laadaansluiting.
- 4 Haal de laadkabel uit de auto.
- 5 Bevestig een eventueel verwijderde beschermkap terug op de kabelstekker.
- 6 Afhankelijk van de kabel die je hebt gebruikt:
  - Koppel de laadkabel los van het laadstation.
  - Bevestig de laadkabel opnieuw aan de opbergaansluiting van het laadstation.
- 7 Plaats de beschermkap van de laadaansluiting terug en sluit de klep.

### **Tip**

Je kunt het laden ook stoppen door op de knop **Opladen beëindigen** in de welkomstweergave, het homescherm of de mobiele app te drukken.

## 7.3.4. DC-laden stoppen

Je kunt het opladen op elk moment beëindigen.

### **Belangrijk**

Stop eerst de laadcyclus voordat je de kabel uit de laadaansluiting van de auto haalt. Anders kun je schade veroorzaken aan de kabel of aan het systeem.

- 1 Druk op het autosymbool  op de onderste balk en ga naar **Instellingen**.
- 2 Ga naar **Opladen**.
- 3 Druk op **Opladen beëindigen**.
  - Het laden stopt en de hendel van de laadkabel ontgrendelt. Dit kan enkele seconden duren.
- 4 Haal de laadkabel uit de auto.
- 5 Bevestig een eventueel verwijderde beschermkap terug op de kabelstekker.
- 6 Plaats de beschermkap van de laadaansluiting terug en sluit de klep.

### **Tip**

Je kunt het laden ook stoppen op het laadstation of door op de knop **Opladen beëindigen** in de welkomstweergave of op het homescherm te drukken.

## 7.3.5. De laadkabel losmaken

Als de laadkabelstekker niet automatisch loskomt nadat het laden is gestopt, kun je een aantal dingen proberen.

De laadkabel komt meestal automatisch los wanneer het laden is gestopt. Maar als de laadkabel nadat het laden is gestopt langere tijd in de laadaansluiting blijft zitten, wordt de laadkabel automatisch weer vergrendeld.<sup>[1]</sup>

Zorg ervoor dat de sleutel binnen bereik is en dat de auto ontgrendeld is.

- Stop het laden door op **Opladen beëindigen** op het display te drukken.
- Als je de auto bij een openbaar laadstation oplaadt, volg de instructies op de interface van het laadstation om het laden te stoppen.

De inhoud van deze handleiding geeft de status van de gebruikershandleiding weer op het moment van drukken en is mogelijk niet volledig geldig in toekomstige gevallen. Raadpleeg voor meer informatie de eerste pagina voor de volledige disclaimer.

- Beweeg de laadkabelstekker voorzichtig heen en weer.
- Vergrendel en ontgrendel de auto.
- Vergrendel de auto en wacht totdat het lampje op de laadaansluiting van de auto uit gaat. Dat kan even duren. Ontgrendel daarna de auto en probeer het laden weer via het display te stoppen.

Als de laadkabel nog altijd niet loskomt, stopt het laden via het laadstation, het laadpunt of het stopcontact op een van de volgende manieren:

- Laden via een openbaar laadstation: neem contact op met de klantenservice van het laadstation voor hulp bij het stoppen van het laden.
- Laden via een eigen laadpaal: onderbreek de voeding naar je eigen laadpaal op een veilig manier.
- Laden via een stopcontact: haal de kabel uit het stopcontact.

Neem contact op met een erkende Volvo-werkplaats als het probleem aanhoudt.

<sup>[1]</sup> Van toepassing op AC-laden.

---

## 7.3.5.1. De laadkabel handmatig losmaken

Als de laadkabelstekker niet wordt ontgrendeld nadat het laden is gestopt, dan kun je de noodontgrendelhendel gebruiken. Gebruik de noodontgrendelhendel nooit wanneer de auto bezig is met opladen.

- 1 Open de bagageruimte en het bagageluik.
- 2 Zoek de dop links in de bagageruimte.



- 3 Verwijder de dop door deze er met een schroevendraaier of iets vergelijkbaars af te werken.

4

 **Waarschuwing**

Controleer op het display of de laadaansluiting of het laadproces is voltooid voordat je de noodontgrendelhendel gebruikt. De noodontgrendelhendel mag niet worden gebruikt als de auto wordt opgeladen.

Trek voorzichtig aan de noodontgrendelhendel totdat je weerstand voelt.



➤ De laadkabelstekker wordt ontgrendeld van de laadaansluiting.

 **N.b.**

De noodontgrendelhendel schuift automatisch in wanneer de volgende laadcyclus wordt gestart.

- 5 Koppel de laadkabel los van de auto.
- 6 Plaats de dop terug en sluit het bagageluik en de bagageruimte.

Neem contact op met een erkende Volvo-werkplaats als het probleem aanhoudt.

---

## 7.4. Laadtijd en -status

Kom meer te weten over laadtijden, zodat je een idee hebt van wat je in verschillende situaties kunt verwachten en wat de verschillende laadstatussen betekenen.

---

### 7.4.1. Laadtijden

De tijd die je auto nodig heeft om op te laden, is afhankelijk van het laadtype en diverse andere factoren. De genoemde laadtijden zijn bij benadering.

Enkele voorbeelden van factoren die de laadtijd kunnen beïnvloeden:

- preconditioning

De inhoud van deze handleiding geeft de status van de gebruikershandleiding weer op het moment van drukken en is mogelijk niet volledig geldig in toekomstige gevallen. Raadpleeg voor meer informatie de eerste pagina voor de volledige disclaimer.

- omgevingstemperatuur
- accutemperatuur
- laadapparatuur
- accugrootte
- conditie van de accu en van de auto
- infrastructuur
- laadinstellingen, zoals een limiet voor de stroomsterkte.

## AC-laden via een huishoudelijk stopcontact<sup>[1]</sup>

Stroomsterkte (A) <sup>[2]</sup>	Laadvermogen (kW)	Laadtijd (uren) <sup>[3]</sup>
10	2,2	39,5
16	3,6	23,5
32	7,2	11,5

## AC-laden bij een laadstation of via een laadpunt thuis

Stroomsterkte (A) <sup>[2]</sup>	Laadvermogen (kW)	Laadtijd (uren) <sup>[3]</sup>
10	6,8	12,5
16	11	8
32	22	4

### Tip

Als je laadpunt thuis is uitgerust met load balancing en meer dan 6A kan verwerken, moet je een laadlimiet instellen die overeenkomt met de maximale stroom die het laadpunt kan leveren. Je kunt de laadlimiet instellen in de laadweergave.

## DC-opladen bij een laadstation

Vermogen laadstation (kW) <sup>[4]</sup>	Laadtijd (minuten) <sup>[5]</sup>
50	56
175	30

### N.b.

De accu laadt het snelst op als het accuniveau laag is. Vanaf een laadniveau van 30% neemt de maximale laadsnelheid geleidelijk af naarmate de accu voller wordt.

### Tip

Wanneer je Google Maps gebruikt om een snellaadstation als bestemming in te stellen, preconditioneert de auto de accu om de laadprestaties te verbeteren zodra je er bent.

[1] Met een 200-240 V-stopcontact.

[2] De maximale laadstroom kan per regio verschillen.

[3] Van 0-100%

[4] Het maximale vermogen dat het laadstation kan leveren.

[5] Geldt bij een laadtoestand van 10-80% , mits de temperatuur van de accu ongeveer 25-30 °C (77 °F-86 °F) is.

---

## 7.4.2. Laadstatus

De laadstatus van de auto wordt met verschillende kleuren aangegeven, zowel in de laadaansluiting als op het display.



① Informatie over de laadstatus op het display

② Informatie over de laadstatus bij de laadaansluiting

Het lampje van de laadaansluiting geeft alleen de huidige status van de laadcyclus aan. Uitgebreidere informatie hierover vind je op het display.

### Tip

Je kunt ook informatie bekijken over de laadstatus in de mobiele app voor de auto.

---

### 7.4.2.1. Laadstatus in de laadaansluiting

Je ziet de huidige laadstatus van de auto in de laadaansluiting.

Kleur	Naam kleur	Omschrijving
	Wit, vast branden	De laadpoortklep is open en er is geen kabel aangesloten of de kabel is aangesloten, maar de auto laadt niet op.



Kleur	Naam kleur	Omschrijving
	Groen, knipperend	Het laden is bezig of de kabel is ontgrendeld.
	Blauw, brandend	Er is een laadsessie gepland.
	Groen, brandend	De auto is klaar met laden of is gestopt met laden.
	Rood	Storing bij het opladen. Kijk op het display voor meer informatie. Controleer altijd of de laadkabel goed op de laadaansluiting van de auto is aangesloten en of de voedingsbron, zoals de kabel of het laadstation, goed werkt. Als er een fout wordt aangegeven, probeer de kabel los te koppelen van de auto en daarna weer aan te sluiten; start het laden weer om te kijken of het probleem zo is opgelost. Neem contact op met een erkende Volvo-werkplaats als het probleem aanhoudt.

## 7.4.2.2. Laadstatus op het display

Je ziet de huidige laadstatus van de auto op het display.

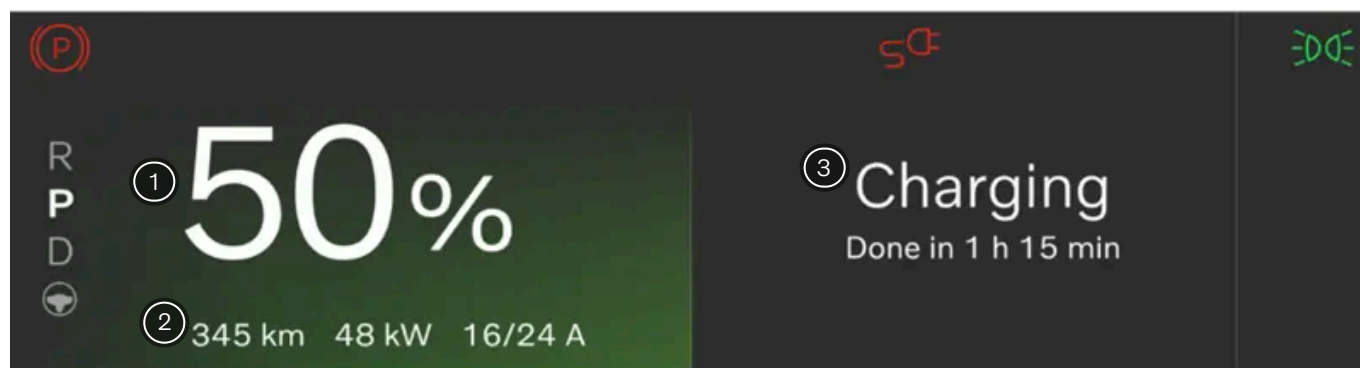

Informatie in het bestuurdersinformatiegebied

- ① Informatie over het laadniveau van de accu
- ② Huidige actieradius, laadvermogen en stroomsterkte<sup>[1]</sup>
- ③ Informatie over de laadstatus

In het bestuurdersinformatiegebied staat informatie over de laadstatus, zoals tekst met de status, het laadniveau van de accu, de huidige actieradius, de stroomsterkte, de resterende laadtijd en informatie over geplande tijden. Je ziet ook verschillende kleuren van de voortgangsbalk. De informatie is afhankelijk van de laadstatus.

Status	Kleur	Naam kleur	Omschrijving
Wachten		Wit, vast branden	De kabel is aangesloten, maar de auto laadt niet op. De status kan ook worden weergegeven wanneer verwarming of koeling nodig is voor het starten van de laadsessie.

Status	Kleur	Naam kleur	Omschrijving
Bezig met opladen		Groen, knipperend	De auto wordt handmatig opgeladen. <sup>[2]</sup>
Gepland		Blauw, brandend	De kabel is aangesloten en er is een laadsessie voor je auto ingepland die later start. Informatie over de geplande tijd wordt op het display aangegeven.
Opladen beëindigd en Kabel ontgrendeld		Groen, brandend	De auto is klaar met laden of is gestopt met laden. Wanneer AC-laden wordt gestopt, wordt de laadkabel ontgrendeld. Het laadproces is tijdelijk onderbroken en de laadkabel kan worden verwijderd.
Fout bij opladen		Rood, vast branden	De kabel is aangesloten, maar er is een storing in de laadaansluiting. Afhankelijk van de fout kan het display verschillende meldingen weergeven. Neem contact op met een erkende Volvo-werkplaats als het probleem aanhoudt.

<sup>[1]</sup> De stroomsterkte wordt alleen weergegeven als er een limiet is ingesteld.

<sup>[2]</sup> AC handmatig, AC gepland, DC.

## 8. Driving

Je auto is bedoeld om mee te rijden. In dit deel vind je de belangrijkste bedieningselementen voor jou als bestuurder; hiermee kun je de auto starten, stoppen, besturen en schakelen. Je vindt er ook informatie over rijkenmerken en rijgedrag.

Veel rijfuncties van je auto kunnen worden aangepast voor een gepersonaliseerde ervaring. Sommige functies gaan meer om comfort, terwijl andere functies uitsluitend voor de veiligheid zijn. Het is belangrijk dat je je rijpositie controleert, dat je alles goed kunt zien en dat je altijd goed oplet tijdens het rijden.

---

### 8.1. Een gemiddelde rijcyclus

Deze omschrijving geeft een overzicht van wat je auto kan en doet in de verschillende fases van een gemiddelde ritcyclus.

Een ritcyclus begint zodra je je auto ontgrendelt en eindigt na het rijden wanneer de auto wordt uitgeschakeld.

De verschillende situaties en scenario's die hier beschreven staan hebben ieder een eigen hoofdstuk in deze handleiding met meer gedetailleerde informatie.

#### Dichterbij komen en ontgrendelen

De manier waarop je auto ontgrendelt, hangt af van welke sleutel je gebruikt. Zodra je je auto ontgrendelt, is deze ook meteen volledig ingeschakeld.

#### Instappen

Wanneer je in de auto stapt, kan je auto automatisch jouw profiel selecteren als je een verbonden sleutel gebruikt. Alles in de ruimte van de bestuurder wordt ingesteld volgens jouw voorkeuren voor functies en autogedrag. Als je eenmaal zit, kun je de andere functies aanpassen, zoals de klimaatregeling en het comfort.

#### De start van je rit

Leg de sleutel op de kaartlezer om de auto te starten. Daarna kun je het rempedaal indrukken en een versnelling selecteren om te rijden. Je auto kan eventuele openstaande portieren, niet-vastgemaakte gordels of andere factoren melden die met rijden te maken hebben.



Tip

Deze handleiding bevat informatie die handig kan zijn, afhankelijk van het soort rit dat je gaat maken. Zo vind je bijvoorbeeld informatie over de opbergmogelijkheden en over waar je aan moet denken als je rijdt onder winterse omstandigheden.

#### Parkeren

De inhoud van deze handleiding geeft de status van de gebruikershandleiding weer op het moment van drukken en is mogelijk niet volledig geldig in toekomstige gevallen. Raadpleeg voor meer informatie de eerste pagina voor de volledige disclaimer.

Je auto activeert automatisch de parkeerrem en gaat in de parkeerstand. Dit maakt deel uit van het geleidelijk uitschakelen van de auto terwijl je je klaarmaakt om uit te stappen. Als je na het parkeren in je auto wilt blijven zitten en de klimaat- en media-functies wilt blijven gebruiken, dan kun je de functie voor parkeercomfort activeren.

Je kunt de parkeerrem ook handmatig inschakelen door de P-knop op de rechter stuurhendel in te drukken.

## Uitschakelen, vergrendelen en weggaan

Als je uit de auto stapt en de auto vergrendelt, schakelt de auto geleidelijk uit. Dit gaat automatisch en de auto gaat in stand-by.

Via het display kun je je auto ook handmatig uitschakelen.



Tip

Laad je auto op als je de auto langere tijd laat staan als dat mogelijk is.

## 8.2. De auto starten

Je kunt de auto alleen starten als de sleutel aanwezig is en juist wordt gebruikt. Trap het rempedaal in en kies een versnelling.



De belangrijkste bedieningselementen voor het starten van je auto zijn het rempedaal en de schakelhendel.

De manier waarop je auto ontgrendelt, hangt af van welke soort sleutel je gebruikt. Na het ontgrendelen start de auto geleidelijk op. Veel functies, zoals het klimaatsysteem, kun je gebruiken zodra je in de auto zit.

Als je de auto wilt starten, druk het rempedaal in en selecteer een rijstand.

Controleer altijd het volgende voordat je wegrijdt:

- Alle portieren en de achterklep zijn gesloten.

De inhoud van deze handleiding geeft de status van de gebruikershandleiding weer op het moment van drukken en is mogelijk niet volledig geldig in toekomstige gevallen. Raadpleeg voor meer informatie de eerste pagina voor de volledige disclaimer.

- Alle inzittenden zitten goed en dragen hun veiligheidsgordel op de juiste manier.
- De bestuurdersstoel, de stand van het stuurwiel en de spiegels worden ingesteld op jouw rijpositie.
- Er zijn geen laadkabels aangesloten.
- Er zijn geen voorwerpen in het bestuurdersgebied en de pedalen kunnen vrij bewegen.

**i Tip**

De auto kan je attenderen op bepaalde omstandigheden waar je iets aan moet doen voordat je gaat rijden. Als iets voorkomt dat je de auto kan starten, kijk dan in het bestuurdersinformatiegebied voor meer informatie.

**i N.b.**

Als je een alcoholslot in je auto hebt, moet je eerst de blaastest doen met een negatief resultaat voordat je de auto kunt starten.

- 1 Leg je sleutel op de kaartlezer.



De locatie van de kaartlezer, die wordt gebruikt om de auto met een sleutelkaart of een lege sleutel met afstandsbediening te starten.

- 2 Houd het rempedaal ingedrukt.
  - 3 Selecteer D of R met de stuurhendel rechts.
- De geselecteerde versnelling wordt in het bestuurdersinformatiegebied aangegeven. Het symbool voor klaar wordt ook weergegeven, om aan te geven dat de auto niet meer in de parkeerstand, maar in een rijstand staat.

**READY**

**i N.b.**

Het symbool voor gereed verdwijnt als de snelheid van de auto hoger is dan wandeltempo. Het wordt opnieuw weergegeven als de auto langzamer dan een bepaalde drempelwaarde gaat rijden.

## 8.2.1. Controles bij het starten

Zodra je een schakelstand kiest om te gaan rijden, voert de auto een aantal zelfcontroles uit van belangrijke systemen en functies. Deze korte test wordt vermeld op het bestuurdersinformatiegebied.

Tijdens de startcontrole verschijnen er diverse waarschuwings- en indicatiesymbolen in het bestuurdersinformatiegebied. Als een van deze waarschuwings- of indicatiesymbolen na een paar seconden niet verdwijnt, wil dat zeggen dat er een storing is of een probleem dat je moet verhelpen voordat je gaat rijden.

Als een storing wordt aangegeven:

- Lees alle informatie hierover die op het bestuurdersinformatiegebied staat aangegeven.
- Kijk voor meer informatie over waarschuwings- en indicatorsymbolen in het betreffende gedeelte van de handleiding.
- Verhelp de aangegeven storing voordat je gaat rijden.
- Als je het probleem zelf niet kunt oplossen, kun je altijd contact opnemen met een erkende Volvo-werkplaats.

Na het uitvoeren van de startcontrole blijft de auto allerlei systemen en functies controleren.

---

## 8.2.2. Alcoholslot

Het alcoholslot is een veiligheidsvoorziening die voorkomt dat iemand gaat rijden nadat hij of zij heeft gedronken. Als je auto een alcoholslot heeft, dan moet je eerst een blaastest met negatief resultaat doen voordat je de auto kunt starten.

Als je een alcoholslot het aangesloten, is dit in een aantal systemen van de auto geïntegreerd. Dat betekent dat je meldingen van het alcoholslot direct in het bestuurdersinformatiegebied ziet. Het alcoholslot moet worden gekalibreerd in overeenstemming met de plaatselijke wet- en regelgeving over de limietwaarden voor het wettelijk rijden met de auto.

Raadpleeg voor meer informatie over een specifiek alcoholslot de fabrikant van het betreffende alcoholslot.

### **Waarschuwing**

Het alcoholslot is een hulpmiddel en neemt de verantwoordelijkheid niet weg bij de bestuurder. De bestuurder moet altijd nuchter blijven en de auto op een veilige manier besturen.

## Een alcoholslot gebruiken

Het alcoholslot wordt automatisch geactiveerd en is klaar voor gebruik wanneer de auto wordt ontgrendeld. Volg de instructies die bij de installatie van het alcoholslot worden geleverd, samen meldingen in het bestuurdersinformatiegebied.

Na een rijcyclus, dus als je hebt gereden en bent gestopt, kan je auto binnen enkele minuten opnieuw worden gestart zonder dat je een nieuwe blaastest hoeft te doen.



Tip

### Nauwkeurige meting

Eet of drink niets ongeveer vijf minuten vóór de blaastest.

Gebruik de ruitensproeier niet te veel, omdat de alcohol in de sproeiervloeistof het resultaat van het alcoholslot kan beïnvloeden.

## Omzeiling van het alcoholslot in noodgevallen

In een noodgeval of als het alcoholslot niet werkt, kun je het alcoholslot omzeilen. Zie hiervoor de instructies die bij het alcoholslot worden geleverd of neem contact op met de fabrikant.

## 8.3. De auto uitschakelen

Normaal gesproken gaat de auto automatisch uit. Maar via het display kun je de auto ook handmatig uitzetten.

Je auto kan zelf uitschakelen als je bent uitgestapt en de auto van buitenaf hebt vergrendeld. Er zijn echter situaties denkbaar waarin je dat handmatig wilt doen. Dat kan via het display.



N.b.

Als je uit de auto stapt zonder de auto te vergrendelen, dan begint er een timer van 30 minuten te lopen; na die tijd gaat de auto vanzelf uit. Als je weer op de bestuurdersstoel gaat zitten voordat die tijd is verstreken, dan wordt de auto niet uitgeschakeld.

Als je de auto handmatig wilt uitschakelen, moet de auto in P staan. Als de parkeerrem niet automatisch is ingeschakeld, druk op de parkeerremknop.

### De auto handmatig uitschakelen

- 1 Druk op het autosymbool  in de onderste balk en ga naar **Settings**.
- 2 Ga naar **Controls** → **Vehicle modes** → **Power off car**.
- 3 Schakel de auto uit.
  - > De auto wordt uitgeschakeld.
  - > Je kunt de auto nu vergrendelen en achterlaten.

**i N.b.**

Na het uitschakelen blijft een aantal essentiële systemen actief, zoals sleuteldetectie, alarm, internetverbinding en accucontrole. Onder normale omstandigheden gebruiken die slechts weinig stroom.

## 8.4. Rijkenmerken

Ontdek welke functies invloed hebben op de prestaties en de rijdynamiek. Hiermee kun je de rijervaring aanpassen.



Je auto heeft diverse functies die de rijdynamiek en prestaties van de auto beïnvloeden.

<b>One-pedal drive</b>	Dit zorgt ervoor dat je met alleen het acceleratiepedaal zowel kunt remmen als gas geven. Op het display kun je deze functie in- en uitschakelen.
<b>Performance All-Wheel Drive</b>	Je kunt de vermogensafgifte van je auto instellen op actieradius of op prestaties.
<b>Elektronische stabiliteitsregeling</b>	Als je sportiever wilt rijden of als je vastzit in de modder of in een laag sneeuw, schakel je de elektronische stabiliteitsregeling <sup>[1]</sup> uit.
<b>De functie Hill Descent</b>	Als je de functie Hill Descent inschakelt, kan je je auto gecontroleerd en actief laten afremmen. Dat is handig als je met een lage snelheid van een heuvel rijdt.
<b>Stuurgevoel</b>	Als je de gevoeligheid van het stuurwiel aanpast, heeft dat invloed op de weerstand en stuurgevoeligheid van het stuurwiel.

**i Tip**

### Extern geluid

Als je langzaam rijdt, laat je auto een kunstmatig autogeluid horen. Dit is bedoeld om anderen attent te maken op jouw aanwezigheid.

<sup>[1]</sup> ESC



---

## 8.4.1. One-pedal drive

Wanneer One Pedal Drive is ingeschakeld, kun je met het gaspedaal zowel remmen als gas geven.



Het remgedrag verandert door het gebruik van het gaspedaal. Wanneer je het gaspedaal indrukt, accelereert de auto zoals gebruikelijk, maar als je het pedaal loslaat, remt de auto af. Hoe meer je het pedaal loslaat, hoe meer je auto afremt.

Regeneratief remmen heeft prioriteit bij One Pedal Drive. Maar de remschijven kunnen worden geactiveerd als er meer moet worden geremd.

Om accuvermogen te sparen, kun je one-pedal drive gebruiken tijdens ritten waarbij je wisselende snelheden verwacht.

### **Belangrijk**

Je kunt One Pedal Drive uitsluitend gebruiken nadat je veiligheidsgordel is bevestigd en je rijstand D hebt geselecteerd. Anders remt de auto niet af als je het gaspedaal loslaat, ook al is One Pedal Drive in de instellingen ingeschakeld.

### **Waarschuwing**

Vergeet het rempedaal niet

De remkracht die bij One Pedal Drive wordt uitgeoefend door het gaspedaal los te laten, is beperkt. Als je hard wilt remmen, moet je het rempedaal gebruiken.

---

## 8.4.2. De functie Performance All-Wheel Drive inschakelen

Je kunt de functie Performance All-Wheel Drive op het display inschakelen, zodat je auto beter kan presteren.

De inhoud van deze handleiding geeft de status van de gebruikershandleiding weer op het moment van drukken en is mogelijk niet volledig geldig in toekomstige gevallen. Raadpleeg voor meer informatie de eerste pagina voor de volledige disclaimer.

Als de functie Performance All-Wheel Drive<sup>[1]</sup> wordt ingeschakeld, kan je auto sneller accelereren en krijgt de auto een betere wegligging. De accu van je auto verbruikt dan wel meer energie.

Standaard wordt de functie tussen ritten naar niet-actief gereset.

- 1 Druk op het autosymbool  in de onderste balk en ga naar **Instellingen**.
- 2 Ga naar **Rijden** → **Rijdynamiek** → **Prestaties vierwielaandrijving**.
- 3 Schakel de functie Performance All-Wheel Drive in.

<sup>[1]</sup> AWD

---

### 8.4.3. De functie Hill Descent inschakelen

De functie Hill Descent kan je helpen om je snelheid onder controle te houden als je een steile helling af rijdt.

Als je de functie Hill Descent inschakelt, kan je je auto gecontroleerd en actief laten afremmen. Dat kan handig zijn als je van een helling rijdt, omdat de auto zo niet onbedoeld kan versnellen. Je kunt de functie Hill Descent op het display inschakelen.



Als de functie Hill Descent beschikbaar is, wordt dat aangegeven met het symbool voor Hill Descent in het bestuurdersinformatiegebied. Het symbool wordt groen als Hill Descent actief is.

#### **N.b.**

De functie Hill Descent is uitsluitend mogelijk bij een snelheid van minder dan 40 km/u (25 mijl/u). Als je sneller rijdt, wordt de functie uitgeschakeld.

- 1 Druk op het autosymbool  in de onderste balk en ga naar **Settings**.
- 2 Ga naar **Driving** → **Driving dynamics** → **Hill descent control**.
- 3 Schakel Hill Descent in.

---

### 8.4.4. Stabiliteitsregeling

De inhoud van deze handleiding geeft de status van de gebruikershandleiding weer op het moment van drukken en is mogelijk niet volledig geldig in toekomstige gevallen. Raadpleeg voor meer informatie de eerste pagina voor de volledige disclaimer.

Je auto heeft een aantal stabiliteitsregelsystemen die kunnen helpen voorkomen dat je auto slipt.

## Elektronische stabiliteitsregeling

Elektronische stabiliteitsregeling<sup>[1]</sup> kan automatisch de remmen inschakelen om te voorkomen dat de auto slipt wanneer je auto verminderde tractie of minder controle over het stuur detecteert. Hiervoor schakelt de ESC de remmen op elk wiel afzonderlijk in. Als dit gebeurt, knippert het symbool voor ESC in het bestuurdersinformatiegebied.



De functie kan worden uitgeschakeld, zodat je op een actievere manier kunt rijden. Het kan ook handig zijn om de ESC uit te schakelen als je auto vastzit in de modder of in een dikke laag sneeuw.

**i** N.b.

### Een aanhangwagen trekken

Wanneer je een aanhangwagen sleept, moet de elektronische stabiliteitsregeling altijd zijn ingeschakeld, omdat de ESC slingeren helpt voorkomen. In het hoofdstuk over slepen lees je hier meer over.

De stabiliteitsregeling van de auto omvat diverse andere functies, zoals:

<b>Antiblokkeerremstelsysteem</b> <sup>[2]</sup>	De ABS van de auto voorkomt dat de wielen blokkeren als je hard remt. Dit verbetert de wendbaarheid en helpt bij het stabiliseren van de auto.
<b>Aanhangerstabilisering</b>	Dit systeem is onderdeel van de ESC en kan ingrijpen wanneer er wordt gedetecteerd dat de auto gaat slingeren bij het slepen van een aanhangwagen.
<b>Antispinregeling en Active Yaw Control</b>	Deze functies voorkomen dat de wielen op het wegdek slippen.
<b>Stabiliteitsregeling bij regeneratief remmen</b>	Helpt voorkomen dat de wielen blokkeren wanneer de functie voor regeneratief remmen actief is.

**i** N.b.

Andere stabiliteitsfuncties worden tijdelijk uitgeschakeld als de ESC wordt uitgeschakeld. Geen van deze functies wordt volledig uitgeschakeld, maar de drempelwaarde voor activering wordt verhoogd, zodat je actiever kunt rijden.

<sup>[1]</sup> ESC

<sup>[2]</sup> ABS

### 8.4.4.1. Elektronische stabiliteitsregeling uitschakelen

Voor een sportievere rijervaring kun je de elektronische stabiliteitsregeling uitschakelen.

Elektronische stabiliteitsregeling<sup>[1]</sup> zet je aan of uit via het display. Ook als de stabiliteitsregeling uit staat, blijft deze om veiligheidsredenen in zekere mate actief. Maar als je deze functies uitschakelt, wordt de samenwerking met de ESC beperkt. Dat

geeft een actievere rijervaring, omdat de controle meer bij de bestuurder ligt. De ESC grijpt nog steeds in en helpt de bestuurder in verschillende scenario's.

ESC uitschakelen kan ook handig zijn bij off-road rijden of als de auto vastzit in de modder of een dikke laag sneeuw.

Als ESC is uitgeschakeld, wordt in het bestuurdersinformatiegebied het symbool van het stabiliteitssysteem OFF weergegeven.



- 1 Druk op het autosymbool  op de onderste balk en ga naar **Instellingen**.
- 2 Ga naar **Rijden** → **Rijdynamiek** → **ESC OFF**.
- 3 Zet ESC aan of uit.

De functie wordt gereset zodra de auto is uitgeschakeld.

 **N.b.**

Als je ESC uitzet, wordt de rijstrookassistent ook uitgeschakeld.

<sup>[1]</sup> ESC

## 8.4.5. Ophanging

De ophanging van je auto is zo ontworpen dat je prettig in de auto rijdt.

De ophanging van de auto heeft invloed op het comfort en rijgedrag. De ophanging is volledig automatisch en kan niet worden aangepast of afgesteld.

 **Waarschuwing**

De schokdempers bevatten gas onder druk. Je mag de schokdempers niet verwarmen of openen.

## 8.5. Actieradius

De inhoud van deze handleiding geeft de status van de gebruikershandleiding weer op het moment van drukken en is mogelijk niet volledig geldig in toekomstige gevallen. Raadpleeg voor meer informatie de eerste pagina voor de volledige disclaimer.

De verwachte actieradius van de auto wordt op het display weergegeven en hangt af van meerdere factoren.

380 km  80%

De actieradius hangt grotendeels af van het laadniveau van de auto en je rijstijl, maar ook de omstandigheden buiten de auto kunnen een rol spelen. Het laadniveau van de accu en de verwachte actieradius worden in het bestuurdersinformatiegebied weergegeven. De verwachte actieradius vertelt je hoe ver je nog kunt rijden met je huidige acculading. Dit wordt berekend op basis van je rijgedrag, zowel nu en bij eerdere ritten, en op de werkelijke rijomstandigheden.

## Factoren die van invloed zijn op de actieradius van je auto

Hoe je met de auto rijdt, welke instellingen of functies er zijn ingeschakeld, de weersomstandigheden en het verkeer spelen allemaal op verschillende manieren een rol bij de actieradius.

<b>Snelheid</b>	Als je harder rijdt, loopt de accu sneller leeg.
<b>Rijden in de stad en verkeerssituatie</b>	Als je je snelheid varieert door vaak te accelereren en te remmen, dan neemt het verbruik van je accu meer toe dan wanneer je met een constante snelheid rijdt.
<b>Ecorijden</b>	Houd je rijgedrag en het verbruik bij om zo zuinig mogelijk te rijden.
<b>Buitemperatuur</b>	De buitemperatuur kan invloed op het verbruik van je accu en de actieradius hebben.
<b>Accu temperatuur</b>	Een koude accu is minder efficiënt en verbruikt meer energie om op te warmen.
<b>Preconditioning</b>	Met de functie preconditioning verbruikt de auto minder energie om de auto en de accu op te warmen. Dat kan in de klimaatinstellingen.
<b>Klimaatinstellingen</b>	Welke klimaatfuncties je hebt ingeschakeld en in welke stand hebben ook invloed op het verbruik van de accu.
<b>Banden en bandenspanning</b>	De toestand en bandenspanning van je banden beïnvloeden de actieradius.
<b>De toestand van de weg en topografie</b>	De toestand van de weg heeft samen met eventuele hellingen invloed op het verbruik van de accu van je auto.
<b>Slepen</b>	Als je een aanhangwagen sleept, verbruikt je auto meer energie en loopt de accu sneller leeg. Hoeveel dat is, hangt af van wat voor soort aanhangwagen je sleept.

## Actieradius bij lage temperaturen

De accu van je auto kan minder goed werken bij lage temperaturen. Als de accu van de auto koud is, verschijnt er een sneeuwvlok ❄️ naast het accupcentage. Dit geeft aan dat de laadcapaciteit van de accu en de actieradius minder zijn dan onder normale omstandigheden. Dit kun je voorkomen door de auto altijd op te laden als de auto geparkeerd staat; dat is vooral goed bij lage temperaturen.

## Fabrieksinstellingen en actieradius resetten

Als de fabrieksinstellingen zijn gereset of als de auto vanuit de fabriek wordt afgeleverd, is de geschatte actieradius gebaseerd op een gecertificeerde waarde. Als je een tijd met de auto hebt gereden, wordt de geschatte actieradius gebaseerd op je historische rijgedrag. Je kunt dit in de instellingen op het display altijd weer veranderen.

## 8.5.1. Ritinformatie

Ritinformatie geeft je een overzicht van het huidige verbruik samen met de dagteller.

Je kunt informatie over de rit weergeven, zoals kilometerstand, gemiddeld verbruik en gemiddelde snelheid.

Deze informatie kan worden bekeken door op het autosymbool  in de onderste balk te drukken en naar **Car status** te gaan.

De ritinformatie is als volgt opgedeeld:

<b>Huidige rit</b>	Informatie over je huidige rit Dit kan zo worden ingesteld dat gegevens over de huidige rit worden weergegeven of vanaf het moment dat je de auto voor het laatst hebt opgeladen.
<b>Sinds de laatste reset</b>	Toont informatie over je rit sinds de laatste keer dat je de dagteller hebt gereset.
<b>Verbruik</b>	Je kunt je verbruik zien, dat is opgedeeld in gebruikte en geregenereerde energie.

### Symbolen voor ritinformatie

Verschillende symbolen worden voor verschillende soorten gegevens in de ritinformatie gebruikt.



Gereden afstand.



Het gemiddelde verbruik.



De gemiddelde snelheid.



Hoeveel tijd er is verstreken sinds je aan je huidige rit begon.

---

### 8.5.1.1. De dagteller resetten

Je kunt de dagteller van de auto resetten.

De dagteller kan informatie als kilometerstand, gemiddeld verbruik en gemiddelde snelheid weergeven.

- 1 Druk op het autosymbool  op de onderste balk en ga naar **Car status**.
- 2 Ga naar **Trip info** → **Since last reset** → **Reset**.
- 3 Reset de dagteller.

## 8.6. Besturing

Verdiep je in de stuurfuncties van je auto.



Je auto is ontwikkeld met het oog op een responsieve en gebruiksvriendelijke besturing. Zorg ervoor dat je je rijhouding en het stuurwiel naar wens aanpast voordat je gaat rijden.



Tip

### Besturing en interactie met rijhulpsystemen

Diverse rijhulpfuncties zijn van invloed op het stuurgedrag. Lees de hoofdstukken van de gebruikershandleiding over deze functies, zodat je precies weet hoe ze je stuurervaring kunnen beïnvloeden.

### Snelheidsafhankelijke stuurgevoeligheid

De stuurgevoeligheid en -weerstand worden aan de snelheid van de auto aangepast. Bij lage snelheden is de stuurweerstand laag voor nauwkeurig manoeuvreren. Bij hoge snelheden wordt de besturing stugger.

### Stuurgevoel

Je kunt het stuurgevoel aanpassen via de instellingen op het display. Het stuurgevoel bepaalt de stevigheid waarmee het stuurwiel draait.

## 8.6.1. Stuurwiel

Leer je stuurwiel en een aantal en functies kennen.

Je kunt het stuurwiel voor meer dan alleen het besturen van de auto gebruiken.



### **Elektrisch verwarmd stuurwiel**

Het stuurwiel heeft ingebouwde verwarming. Die kun je handmatig inschakelen of zo instellen dat die automatisch wordt geactiveerd.

### **Stel de stuurwielpositie in**

Je kunt het stuurwiel aan je rijhouding aanpassen.

### **Aanraaktoetsen op het stuurwiel**

Het stuurwiel heeft aanraaktoetsen waarmee je bepaalde instellingen en afstellingen kunt regelen.

### **Claxon**

De knop van de claxon zit in het midden van het stuurwiel en is voorzien van een -symbool.

---

## **8.6.1.1. Bedieningselementen op het stuurwiel**



Het stuurwiel heeft diverse knoppen en bedieningsvlakken. Deze zijn voor het bedienen van specifieke functies, zoals de claxon, voor het kiezen van bepaalde instellingen of aanpassingen en om te bepalen wat er in het bestuurdersinformatiegebied wordt getoond.







- Claxon
- Aanraakgevoelige knoppen
- Linker stuurhendel
- Rechter stuurhendel

## Aanraakgevoelige knoppen



- ↻ De ingestelde snelheid hervatten of verhogen
- De ingestelde snelheid verlagen

De inhoud van deze handleiding geeft de status van de gebruikershandleiding weer op het moment van drukken en is mogelijk niet volledig geldig in toekomstige gevallen. Raadpleeg voor meer informatie de eerste pagina voor de volledige disclaimer.

-  Alternate Steering Assist
-  Aanpasbare knop
-  Spraakbesturing
-  Volume verhogen of bevestigen
-  Volume verlagen of weigeren
-  Media: vorige of terug
-  Media: Volgende of snel vooruit

De werking van die knoppen hangt af van de context. Meestal kun je ermee bedienen wat je op de displays ziet.

Je kunt de aanpasbare knop instellen voor een bepaalde actie.

## Interactie met de aanraakgevoelige knoppen

De knoppen aan de rechterzijde van het stuurwiel zijn doorgaans bedoeld voor de bediening van wat je rechts in het bestuurdersinformatiegebied ziet. De knoppen aan de linkerkant zijn meestal voor wat je links ziet. Het bestuurdersinformatiegebied op het display toont meestal welk gebied aan welke actie is gekoppeld.

Je vindt het gebied met aanraaktoetsen die je zoekt door je vinger over de toetsen te bewegen. Het display reageert en laat je zien wat de toets doet. Zodra je de gewenste functie ziet, druk je op de knop.

---

### 8.6.1.1.1. Een actie aan een aanpasbare toets toewijzen

Je kunt de aanpasbare stuurknoppen instellen voor bepaalde acties.

Je kunt een specifieke actie aan de aanpasbare knop op het stuurwiel  toewijzen. Dat doe je door te selecteren welke functie je met deze knop wilt bedienen.

De beschikbare instellingen zijn:

- |                                |   |
|--------------------------------|---|
| Scheruweergave                 | Wissel tussen weergavestanden in het bestuurdersinformatiegebied. |
| One Pedal Drive                | Schakel one-pedal drive in of uit.                                |
| Waarschuwingen snelheidslimiet | Schakel waarschuwingen voor snelheidslimieten in en uit.          |

- 1 Druk op het autosymbool  in de onderste balk en ga naar **Instellingen**.
- 2 Ga naar **Bediening** → **Stuurknoppen** → **Instelbare knop**.
- 3 Wijs een actie aan een aanpasbare knop toe.

---

### 8.6.1.2. Stuurwielpositie afstellen

Je kunt de positie van het stuurwiel afstemmen op je zithouding.

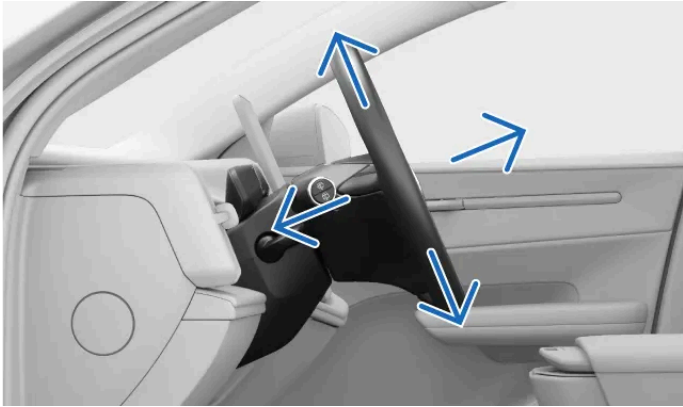

Het aanpassen van je stuurwielpositie is cruciaal voor je rijhouding. Het zorgt ervoor dat je prettiger zit en betere controle hebt over je auto.

 **Waarschuwing**

Zorg dat je de positie van het stuurwiel afstelt als je geparkeerd staat; dit mag niet onder het rijden.

- 1 Duw op de stelhendel voor het stuurwiel op de stuurkolom.

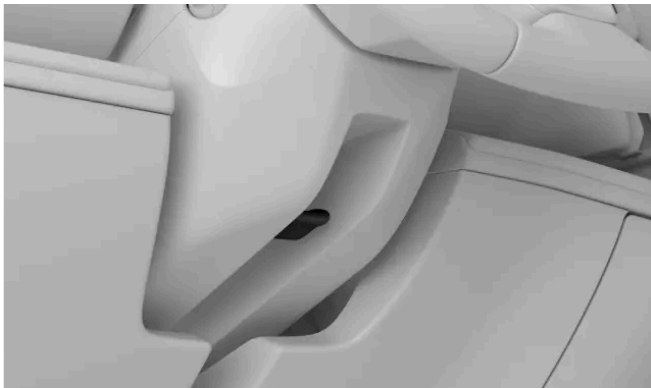

- 2 Pak het stuurwiel vast en stel de positie af.  
Beweeg het omhoog of omlaag en naar voren of naar achteren om het aan je rijhouding aan te passen.
- 3 Trek de stelhendel voor het stuurwiel omhoog om het stuurwiel in positie te vergrendelen.

 **Belangrijk**

Als het stuurwiel eenmaal staat zoals jij prettig vindt, is het belangrijk dat je andere delen van de auto daarop afstemt. Je rijhouding is belangrijk en wordt niet alleen door het afstellen van het stuurwiel bepaald, maar ook door de positie van het stuurwiel en de spiegels.

## 8.6.2. Stuurgevoel aanpassen

Je kunt de weerstand en het rijgevoel van het stuurwiel aanpassen via de instellingen.

Daar vind je een serie voorgedefinieerde instellingen waarmee je de gevoeligheid van het stuurwiel regelt. Deze opties selecteer je in het display.

### N.b.

Het stuurwiel van je auto heeft een snelheidsafhankelijke weerstand, naast de handmatig ingestelde stuurgevoeligheid. Dat betekent dat je auto automatisch de weerstand van het stuurwiel aanpast aan je rijnsnelheid, zodat je meer controle en stabiliteit hebt.

- 1 Druk op het autosymbool  in de onderste balk en ga naar **Instellingen**.
- 2 Ga naar **Rijden** → **Rijdynamiek** → **Stuurgevoel**.
- 3 Een gevoeligheidsinstelling voor het stuurwiel selecteren

## 8.7. Remmen

Je auto heeft meerdere remfuncties, zowel handmatig als automatisch.

Je auto heeft diverse functies en mogelijkheden voor remmen.

<b>Rempedaal</b>	Je belangrijkste manier van handmatig remmen. Het rempedaal kan regeneratief remmen activeren of de wrijvingsremmen inschakelen, afhankelijk van de rijomstandigheden.
<b>One-pedal drive</b>	Wanneer One Pedal Drive actief is, kun je remmen en gasgeven met het gaspedaal regelen.
<b>Regeneratief remmen</b>	Vertraagt de auto door de beweging van de auto te benutten om de accu op te laden. <sup>[1]</sup>
<b>Wrijvingsremmen</b>	Remt de auto met de schijfremmen af.
<b>Parkeerrem</b>	Houdt de geparkeerde auto op zijn plaats.
<b>Automatische rem bij stilstand (Auto hold)</b>	Remt automatisch om de auto tegen te houden als deze stilstaat.
<b>Automatisch remmen</b>	Dit is een algemene term voor de reminterventies van de auto. Verschillende systemen voor bestuurdersondersteuning en veiligheid kunnen ingrijpen en remmanoeuvres uitvoeren, om veiligheidsredenen of voor je rijgemak.
<b>Remmen na aanrijding</b>	Automatisch remmen na een ernstige aanrijding om nieuwe gevaren te voorkomen.
<b>Elektronische stabiliteitsregeling<sup>[2]</sup></b>	Helpt slippen en andere stabiliteitsproblemen voorkomen door automatisch de remmen in te schakelen.

 **N.b.**

### Remlichten

De remlichten van de auto gaan automatisch branden bij remmanoeuvres. De lichten gaan branden wanneer je zelf met het rempedaal remt, als je One Pedal Drive gebruikt en bij automatisch remmen van een van de rijhulpsystemen.

### Noodremlichten

Bij hard remmen of wanneer het ABS-systeem is geactiveerd, kunnen de noodremlichten van je auto worden geactiveerd. De remlichten gaan dan knipperen om voertuigen achter je te waarschuwen. De alarmknipperlichten van je auto kunnen ook in deze situaties worden geactiveerd, maar alleen als de auto langzamer dan 10 km/u (6 mijl/u) rijdt.

<sup>[1]</sup> Zet kinetische energie om in elektriciteit

<sup>[2]</sup> ESC

---

## 8.7.1. Rempedaal

Het rempedaal activeert verschillende soorten remmechanismes, afhankelijk van de situatie.



Het rempedaal kan de regeneratieve rem of de wrijvingsrem inschakelen, afhankelijk van hoe je het pedaal intrapt. Licht remmen activeert de regeneratieve rem, hard remmen schakelt de wrijvingsremmen in.

 **N.b.**

### Automatische activering van de schijfremmen

Vaak heb je genoeg aan regeneratief remmen om de auto af te remmen. Daarom kan het zijn dat de schijfremmen langere tijd niet worden gebruikt. Om te zorgen dat ze toch schoon, droog en paraat blijven, activeert de auto bij lichte remmanoeuvres de schijfremmen geregeld tegelijk met het regeneratief remmen.

## Elektronisch gestuurd remmen <sup>[1]</sup>

Het rempedaal wordt elektronisch gestuurd. Omdat de remkracht niet fysiek maar elektronisch wordt overgebracht, gaan er geen natuurlijke reactiekrachten van de remmen naar het pedaal.

## Antiblokkeerremstelsysteem <sup>[2]</sup>

De ABS van de auto voorkomt dat de wielen blokkeren als je hard remt. Dat bevordert de wendbaarheid.

 **N.b.**

### P-knop

Als je bij hoge snelheid de P-knop ingedrukt houdt, rem je de auto geleidelijk af. Dit is een alternatief voor normaal remmen. Gebruik de P-knop alleen op deze manier als je niet in staat bent het rempedaal in te trappen.

### Controles bij het starten

Verschillende remsystemen maken deel uit van de startcontrole van de auto. Los eventuele foutmeldingen op voordat je gaat rijden.

 **Waarschuwing**

### Natte remmen

Als de remschijven nat zijn, is de remweg van de auto langer. Voer veilig een remmanoeuvre uit om het water uit de remmen te verwijderen. Door al rijdend de schijfremmen in te schakelen, worden ze warm en droog.

<sup>[1]</sup> Ook wel 'brake-by-wire' genoemd.

<sup>[2]</sup> ABS

## 8.7.2. Parkeerrem

De parkeerrem wordt ingeschakeld zodra je de auto van de rijstand naar de parkeerstand schakelt.

De parkeerrem blokkeert de achterwielen van de auto. De geparkeerde auto houdt zelf de grip in de gaten en scherpt deze zo nodig automatisch aan.

De inhoud van deze handleiding geeft de status van de gebruikershandleiding weer op het moment van drukken en is mogelijk niet volledig geldig in toekomstige gevallen. Raadpleeg voor meer informatie de eerste pagina voor de volledige disclaimer.

Door op de P-knop te drukken, zet je de auto in de parkeerstand en wordt de parkeerrem aangetrokken.<sup>[1]</sup>

Er zijn verschillende situaties waarin je auto de parkeerrem automatisch inschakelt. Voorbeelden daarvan zijn:

- Je auto heeft langere tijd stilgestaan in de automatische stand.
- Je stapt uit.
- Er is een laadkabel aan je auto gekoppeld.
- Na een manoeuvre bij ondersteund parkeren

Het bestuurdersinformatiegebied geeft aan wanneer de auto in de parkeerstand staat en de parkeerrem is ingeschakeld.

 **Waarschuwing**

Parkeer de auto onder winterse omstandigheden niet op een helling. De banden kunnen tractie verliezen, zelfs als de parkeerrem is ingeschakeld. Het is altijd jouw verantwoordelijkheid om de auto veilig te parkeren. Check het waarschuwingsymbool van de parkeerrem om de status ervan te zien.



## Automatische vrijgave

De parkeerrem wordt automatisch vrijgegeven als je een rijstand selecteert.

 **N.b.**

### P-knop

Als je bij hoge snelheid de P-knop ingedrukt houdt, rem je de auto geleidelijk af. Dit is een alternatief voor normaal remmen. Gebruik de P-knop alleen op deze manier als je niet in staat bent het rempedaal in te trappen.

<sup>[1]</sup> Je kunt de auto alleen in de parkeerstand zetten als deze stilstaat.

## 8.7.2.1. De parkeerrem activeren

Schakel de parkeerrem in door de P-knop op de rechterstuurhendel in te drukken.

Er zijn verschillende situaties waarin je auto de parkeerrem automatisch inschakelt. Je kunt de parkeerrem ook handmatig inschakelen.

- 1 Zodra de auto stilstaat, druk je de P-knop op de rechterstuurhendel in.

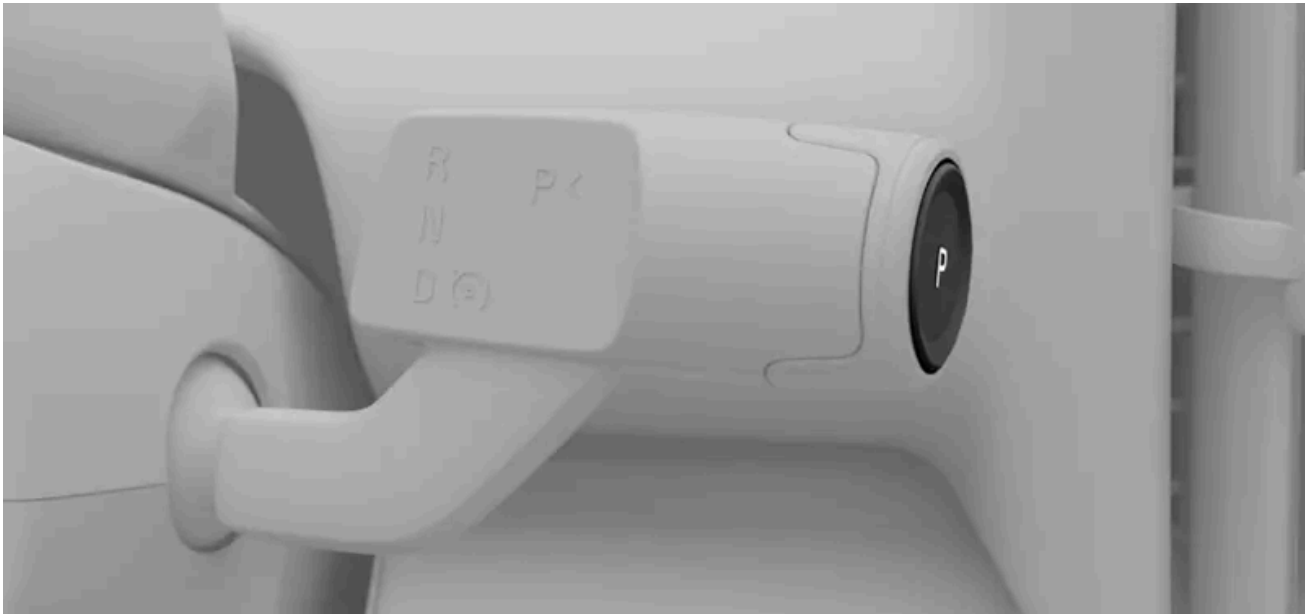

- De auto schakelt over naar de parkeerstand, waarbij ook de parkeerrem wordt aangetrokken. De nieuwe toestand wordt in het bestuurdersinformatiegebied aangegeven.



De parkeerrem wordt automatisch vrijgegeven als je een rijstand selecteert.

---

### 8.7.3. Automatische rem bij stilstand (Auto hold)

Auto Hold zorgt ervoor dat de auto stil blijft staan nadat je volledig tot stilstand bent gekomen, zodat je het rempedaal los kunt laten.

Wanneer de auto tot stilstand komt terwijl One Pedal Drive actief is, wordt de functie Auto hold automatisch geactiveerd wanneer er aan de juiste voorwaarden wordt voldaan. Wanneer One Pedal Drive is uitgeschakeld, moet je het rempedaal mogelijk nog een keer indrukken nadat je tot stilstand bent gekozen om Auto hold te activeren.

Als Auto Hold is geactiveerd, dan wordt dit aangegeven met het symbool voor activering van Auto Hold in het bestuurdersinformatiegebied.



Om de automatische rem uit te schakelen en verder te rijden in de geselecteerde schakelstand, druk je het rijpedaal in. In stand N kun je Auto hold afsluiten door het rempedaal in te drukken.



 **N.b.**

### Overschakelen van Auto hold naar parkeren

Stand P wordt geselecteerd als Auto Hold enkele minuten actief is, als je de veiligheidsgordel losmaakt of als je het bestuurdersportier opent.

### Voorwaarden

Auto hold is beschikbaar in stand D of N. Bovendien moet de veiligheidsgordel zijn bevestigd en moet het bestuurdersportier gesloten zijn.

---

## 8.7.4. Remmen na aanrijding

De auto remt automatisch als er een ernstige aanrijding wordt gedetecteerd. Dit is bedoeld om de kans op extra aanrijdingen te verkleinen.

Net na een aanrijding kan het zijn dat de auto zich nog met hoge snelheid voortbeweegt. Bovendien is de kans groot dat de bestuurder de auto niet volledig onder controle heeft. Er kunnen dus meer aanrijdingen volgen.

Bij een ernstige aanrijding<sup>[1]</sup> zorgen de automatische remmen ervoor dat je auto op een gecontroleerde manier snelheid mindert en tot stilstand wordt gebracht. Het verminderen van je snelheid is vooral van belang als zich voetgangers, voertuigen of voorwerpen in de buurt van de auto bevinden.

De remlichten en de alarmlichten worden ook ingeschakeld. Als de auto eenmaal tot stilstand is gekomen, blijven de alarmlichten branden en wordt de parkeerrem ingeschakeld.

 **N.b.**

### Handmatig onderbreken

Het rijpedaal indrukken heft de remmanoeuvre op, zodat de bestuurder een veilige plek kan zoeken om stil te staan.

Remmen na een aanrijding werkt alleen als het remsysteem na de aanrijding nog intact is.

<sup>[1]</sup> Om deze remfunctie te activeren, moet de hevigheid van de botsing boven een bepaalde drempel komen. Zo moeten bijvoorbeeld de airbags zijn opgeblazen.

---

## 8.8. Schakelstand kiezen

Gebruik de rechterstuurhendel om een schakelstand te kiezen. De geselecteerde versnelling wordt in het bestuurdersinformatiegebied aangegeven.

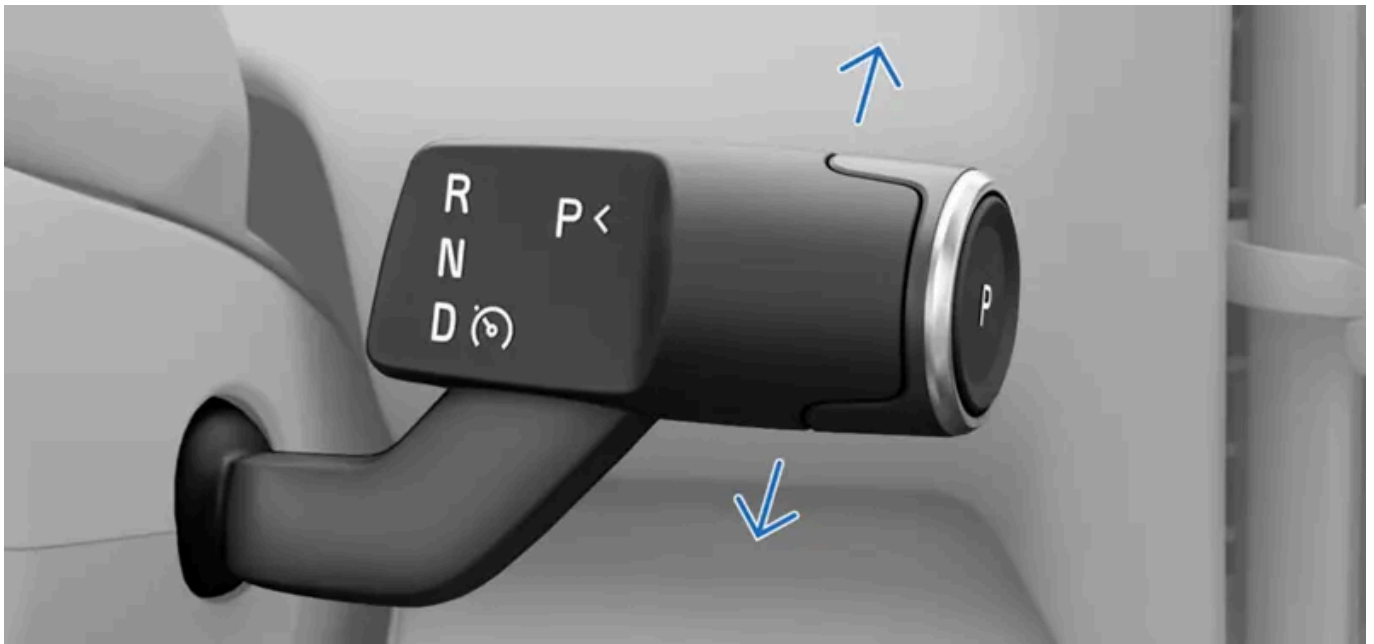

R Achteruit  
N Neutraal  
D Rijden

Behalve een schakelstand kiezen, kun je met de rechterhendel ook de parkeerrem en bepaalde rijhulpfuncties bedienen.

Schakelen kan alleen als de auto stil staat of als je stapvoets rijdt.

- 1 Druk het rempedaal in <sup>[1]</sup>.
  - 2 Beweeg de hendel omhoog of omlaag om de gewenste schakelstand te kiezen.
- Je keuze zie je in het bestuurdersinformatiegebied.

**i N.b.**

Wanneer je de schakelhendel omhoog of omlaag beweegt, voel je dat de hendel in beide richtingen twee standen heeft. Kies R door de schakelhendel helemaal omhoog te zetten. Zet de hendel helemaal omlaag om D te selecteren.

Je kunt de neutraalstand (N) selecteren door de schakelhendel in één van beide richtingen in de eerste stand te zetten en de hendel daar enkele seconden te houden. Tussen twee schakelstanden in keert de pook altijd terug naar de middelste positie.

<sup>[1]</sup> alleen noodzakelijk als de auto stilstaat



## 9. Zicht, spiegels en buitenverlichting

Ontdek hoe je de lichten, spiegels en ruitenwissers van je auto bedient om beter zicht te krijgen als de omstandigheden daarom vragen.

Je auto heeft meerdere functies die je helpen bij het rijden. Sommige functies zijn voor meer veiligheid, terwijl andere functies het zicht verbeteren. Bepaalde functies zijn voor zowel de veiligheid als het gemak. Lees dit deel van de handleiding, omdat het kan helpen om de rijervaring veiliger en comfortabeler te maken.

### 9.1. Exterieurverlichting

Je auto beschikt over veel verlichtingsmogelijkheden. Je kunt de verschillende verlichtingsopties op het display en met de linkerstuurhendel selecteren en regelen.

#### **Waarschuwing**

Ondanks verlichtingssystemen van de auto die afhankelijk zijn van detectie van omgevingslicht is het nog steeds de verantwoordelijkheid van de bestuurder om ervoor te zorgen dat in alle situaties de juiste verlichting wordt gebruikt volgens plaatselijke wetgeving en verkeersregels.

Onder buitenverlichting vallen alle externe verlichtingsfuncties die het zicht beïnvloeden.



- 1 Je kunt bepaalde rijverlichting, zoals het grootlicht en de richtingaanwijzers, met de linkerstuurhendel bedienen.
- 2 Op het hoofdgebied van het display kun je de primaire verlichtingsstanden instellen, zoals het mistachterlicht en de comfortverlichting aan de buitenzijde.
- 3 De knop voor de alarmlichten bevindt zich in de plafondconsole.

Sommige verlichtingsfuncties werken op het vermogen van de auto om te detecteren dat er buiten weinig licht is. Zorg dat de camera's van de auto schoon blijven en goed worden onderhouden. Als het zicht van de camera's door vuil wordt belemmerd, werken ze niet goed. Ze moeten voldoende informatie kunnen krijgen om te zorgen dat de verlichting van de auto op de juiste manier reageert.

---

## 9.1.1. Rijverlichting

De rijverlichting werkt zowel automatisch als met knoppen, zodat je de auto aan kunt passen aan elke situatie en het zicht.

### **Belangrijk**

Het is altijd de verantwoordelijkheid van de bestuurder om ervoor te zorgen dat er met de auto wordt gereden met een verlichtingsstand die is geschikt is voor de actuele rijomstandigheden en plaatselijke verkeersregels.

### Primaire verlichting

Je kunt op het display uit verschillende primaire verlichtingsstanden kiezen. De verlichting reageert dan op een standaardmanier.

**Auto** Met de automatische verlichtingsmodus <sup>[1]</sup> detecteert en berekent je auto automatisch welke verlichtingsmodus het meest geschikt is voor de rij- en omgevingsomstandigheden.



Je kunt het passeerlicht handmatig selecteren, zodat je koplichten gedimd blijven.



De parkeerlichten zijn verlichtingspunten rondom de auto die ervoor zorgen dat je auto beter zichtbaar is voor andere weggebruikers.

**Off**

In de stand Uit worden alle primaire verlichtingsstanden gedeactiveerd <sup>[2]</sup>

### Aanvullende verlichting

- Het mistachterlicht waarschuwt verkeer achter je voor jouw auto als er weinig licht is. Dit kan handmatig op het display worden geactiveerd.
- Via het display kun je de verlichting van een aangekoppelde aanhangwagen testen.

<sup>[1]</sup> Auto

<sup>[2]</sup> Bepaalde buitenlichting blijft branden wanneer je rijdt, afhankelijk van de regelgeving in de verschillende landen.

---

### 9.1.1.1. Gebruik van de rijverlichting

Zorg ervoor dat je weet hoe je de verlichting met de linkerstuurhendel bedient.

Je kunt een deel van de primaire verlichtingsstanden met de linkerstuurhendel regelen.

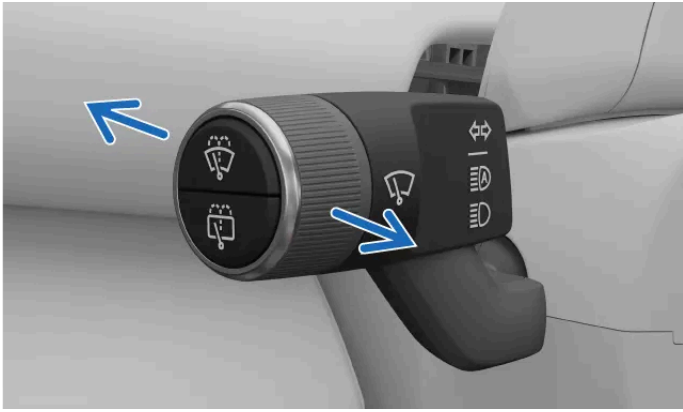

De horizontale posities van de hendel

Je kunt de linkerhendel naar voren of naar achteren bewegen om tussen de verschillende verlichtingsopties te wisselen. De hendel gaat altijd terug naar de neutraalstand.

Je kunt uit de volgende standen kiezen:

- Grootlicht aan
- Grootlicht uit
- Flitssignaal met het grootlicht

**Als de automatische verlichtingsstand<sup>[1]</sup> wordt geselecteerd op het display:**

- Duw twee keer op de hendel om te wisselen tussen het handmatige grootlicht en het automatische grootlicht.

**Als het passeerlicht handmatig is geselecteerd op het middendisplay:**

- Duw tegen de linker hendel om het grootlicht handmatig in te schakelen.
- Trek de linker hendel helemaal naar je toe om het grootlicht uit te schakelen.
- Door kort aan de hendel te trekken geef je een flitssignaal met het grootlicht.

De standen van de verlichting worden tussen twee ritten gereset naar hun standaardinstelling.

**!** **Belangrijk**

Onderhoud de camera's van de auto goed en zorg dat ze schoon zijn. Als het zicht van de camera's wordt belemmerd door vuil, krijgen ze onvoldoende informatie om de verlichting van de auto goed te kunnen regelen.

<sup>[1]</sup> Auto

## 9.1.1.2. Grootlicht

Het grootlicht is belangrijk voor goed zicht tijdens het rijden. Er zijn verschillende standen voor verschillende omstandigheden.

### **Belangrijk**

Bij weinig licht toch goed zicht hebben op de weg, is belangrijk voor je eigen veiligheid én voor die van je andere weggebruikers en voetgangers.

Het grootlicht is feller en de straal gaat verder dan die van het passeerlicht. Als je het grootlicht wilt gebruiken, moet je eerst de automatische verlichtingsstand of het passeerlicht activeren.

Wanneer het automatische grootlicht actief is, dan reageert de auto automatisch op tegemoetkomend verkeer om te voorkomen dat andere weggebruikers worden verblind.

Gebruik de linkerstuurhendel om tussen de verschillende grootlichtstanden te wisselen. Symbolen op het display geven aan welke stand voor het grootlicht momenteel actief is. Voorbeelden daarvan zijn:



Het handmatige grootlicht is actief.



Het automatische grootlicht is ingeschakeld.



Het automatische grootlicht is actief.

### **Belangrijk**

Onderhoud de camera's van de auto goed en zorg dat ze schoon zijn. Als het zicht van de camera's wordt belemmerd door vuil, krijgen ze onvoldoende informatie om de verlichting van de auto goed te kunnen regelen.

## 9.1.1.3. Passeerlicht

Het passeerlicht verkleint de kans op het verblinden van andere weggebruikers.

Het passeerlicht is onderdeel van de automatische verlichtingsstand. Maar je kunt het passeerlicht ook handmatig op het display selecteren.

### 9.1.1.3.1. Het passeerlicht inschakelen

Het passeerlicht kan handmatig op het display worden geactiveerd.

Als je het passeerlicht handmatig activeert, blijven de koplampen gedimd.

- 1 Druk op het autosymbool  in de onderste balk en ga naar **Settings**.
  - 2 Ga naar **Controls** → **Lights and displays** → **Exterior lights**.
  - 3 Druk op het symbool voor het passeerlicht .
  - 4 Bevestig je keuze door op de knop OK  op het stuurwiel te drukken.
- Het passeerlicht is ingeschakeld.



Deactiveer het handmatige passeerlicht door een andere primaire verlichtingsstand te kiezen.

---

## 9.1.1.4. Het mistachterlicht inschakelen

Het mistachterlicht is bedoeld om verkeer achter je attent te maken op je aanwezigheid bij slecht weer met weinig zicht.

Het mistachterlicht moet handmatig op het hoofdgebied van het display worden geactiveerd.

- 1 Druk op het autosymbool  in de onderste balk en ga naar **Settings**.
- 2 Ga naar **Controls** → **Lights and displays** → **Exterior lights** → **Rear fog lights**.
- 3 Schakel het in of uit met het symbool voor de mistlichten .

---

## 9.1.1.5. De parkeerlichten inschakelen



Met de parkeerlichten maak je andere weggebruikers attent op de aanwezigheid van je auto. Je kunt de auto vergrendelen en achterlaten met de parkeerlichten aan.

De parkeerlichten zijn handig als je andere weggebruikers wilt attenderen op jouw positie, bijvoorbeeld als je de auto korte tijd stil laat staan.

- 1 Druk op het autosymbool  in de onderste balk en ga naar **Settings**.
- Ga naar **Controls** → **Lights and displays** → **Exterior lights**.

De inhoud van deze handleiding geeft de status van de gebruikershandleiding weer op het moment van drukken en is mogelijk niet volledig geldig in toekomstige gevallen. Raadpleeg voor meer informatie de eerste pagina voor de volledige disclaimer.



- 2
  - 3 Druk op het symbool voor de parkeerlichten .
  - 4 Bevestig de selectie door op de knop OK  op het stuurwiel te drukken.
- De parkeerlichten zijn ingeschakeld.

De parkeerlichten worden uitgeschakeld door een andere primaire verlichtingsstand te selecteren.

## 9.1.1.6. Alarmlichten

Zet je alarmlichten aan als er sprake is van een risico voor medeweggebruikers. Daarmee waarschuw je andere weggebruikers dat ze extra goed moeten opletten.

### **Belangrijk**

Het is de verantwoordelijkheid van de bestuurder om de alarmlichten te gebruiken volgens plaatselijke wetgeving en verkeersregels.

De alarmlichtknop zit in de plafondconsole. Je kunt de lichten ook in de onderste balk van het display bedienen.



De knop voor de alarmlichten bevindt zich in de plafondconsole.



De knop voor de alarmlichten bevindt zich op het display.

De status en contactpunten voor het regelen van de alarmlichten worden met het betreffende symbool aangegeven.



## Automatische inschakeling

De alarmlichten gaan automatisch aan wanneer de noodremlichten worden geactiveerd doordat je plotseling remt. Je kunt ze handmatig uitschakelen of automatisch laten uitschakelen als je weer gaat rijden.

### Bij een aanrijding

Bij een aanrijding gaan de alarmlichten automatisch aan.<sup>[1]</sup>

Het duurt even voordat je de alarmlichten weer kunt uitschakelen. Wanneer je ze zoals normaal gebruikt, begint de knop voor de alarmlichten weer te knipperen.

<sup>[1]</sup> Afhankelijk van lokale regelgeving en regionale normen.

---

## 9.1.1.6.1. De alarmlichten inschakelen

De alarmlichten zijn cruciaal voor de rijveiligheid. Zorg dat je weet hoe je ze moet gebruiken.



Symbool voor de alarmlichten

Zodra je instapt, gaat de knop voor de alarmlichten in de plafondconsole branden. Dit geeft aan dat je ze kunt gebruiken. Er bevindt zich ook een knop in de onderste balk van het display.



- 1 Druk op de knop voor de alarmlichten in de plafondconsole of op het display.
  - > Beide symbolen voor de richtingaanwijzers op het bestuurdersinformatiedisplay en de knoppen voor de alarmlichten knipperen tegelijkertijd in hetzelfde ritme als de lichten. Je hoort ook een tikkend geluid.

---

## 9.1.1.7. De hoogte van de koplampen afstellen

Je kunt de hoogte van de koplampen aanpassen.

Je kunt de verticale hoek van het passeerlicht aanpassen, zodat je kunt instellen hoe ver de lichtstraal schijnt. Je kunt de hoogteverstelling voor de koplampen gebruiken om eventuele veranderingen in de balans van de auto te compenseren. Vergeet niet dat je tegenliggers kunt verblinden als het grootlicht te hoog staat.

- 1 Druk op het autosymbool  in de onderste balk en ga naar **Settings**.
- 2 Ga naar **Controls** → **Lights and displays** → **Exterior lights** → **Headlamp level adjustment**.
  - > De pagina voor hoogteverstelling wordt geopend.
- 3 Selecteer de gewenste hoogte.
- 4 Bevestig je selectie door op de knop OK  op het stuurwiel te drukken.

---

## 9.1.2. Gebruik van richtingaanwijzers

Gebruik de richtingaanwijzers om aan te geven welke kant je op gaat. De bedieningsknoppen bevinden zich op de linkerstuurhendel.

Je kunt ze op twee manieren activeren: kort en standaard. Als de richtingaanwijzers knipperen, hoor je een tikkend geluid en zie een richtingssybool in het bestuurdersinformatiegebied van het display.

### Kort knipperlicht

- 1 Duw de linkerstuurhendel iets omhoog of omlaag en laat deze naar het midden terugveren.
  - > De richtingaanwijzers knipperen dan drie keer en gaan vervolgens uit.

### Standaard knipperlicht

- 2 Duw de linkerstuurhendel omhoog om de richtingaanwijzer rechts in te schakelen en omlaag om de richtingaanwijzer links in te schakelen.
  - > De hendel gaat weer in de oorspronkelijke positie en de richtingaanwijzers gaan uit wanneer je het stuurwiel na de bocht weer recht houdt.

 **N.b.**

Je kunt de standaardindicatie annuleren door de linkerstuurhendel iets omhoog of omlaag te zetten.

 **N.b.**

Storing in de richtingaanwijzer

Bij een storing in of schade aan de richtingaanwijzers wordt het storingsymbool  op het display weergegeven.

---

## 9.1.3. Handige verlichting aan de buitenkant

De auto heeft verlichting die ervoor zorgt dat je beter kunt zien als je buiten de auto staat.

Gemaksverlichting verwijst naar de verlichting die werkt wanneer de auto is geparkeerd.

### Welkomstverlichting

Wanneer je auto detecteert dat je de auto nadert, kan deze automatisch bepaalde verlichting korte tijd laten branden. Deze instelling kan op het display worden ingeschakeld.

### Begeleidende verlichting

De begeleidende verlichting zorgt voor extra verlichting rond je auto. Handig als je geparkeerd staat op een donkere plek. Je kunt deze functie op het display in- en uitschakelen of op de gewenste duur instellen.

---

### 9.1.3.1. De begeleidende verlichting activeren

Zoek de bediening voor activering van de begeleidende verlichting. Diezelfde bediening kun je ook gebruiken om de lichten uit te schakelen.

De begeleidende verlichting geeft jou beter zicht als je buiten de auto bent en zelf ben je beter zichtbaar voor anderen.

- 1 Druk op het autosymbool  in de onderste balk en ga naar **Settings**.
- 2 Ga naar **Controls** → **Locking** → **Home safety light**.
- 3 Schakel de verlichting in of uit, of stel de gewenste duur in.

---

### 9.1.3.2. Welkomstverlichting

Je auto kan met de welkomstverlichting aangeven of je wordt herkend als je de auto nadert. Deze verlichting zorgt er ook voor dat je het gebied rondom de auto kunt zien.

Als de welkomstverlichting is ingeschakeld, gaan bepaalde lichten branden als je de auto nadert. De welkomstverlichting gaat tijdelijk branden zodat je beter kunt zien als je de auto nadert.

Wanneer je de auto ontgrendelt, wordt bepaalde verlichting geactiveerd zodat je beter kunt zien als je in de auto stapt.

---

## 9.1.3.2.1. De welkomstverlichting inschakelen

Naast de standaardverlichting die wordt geactiveerd wanneer je de auto ontgrendelt, kun je ook de welkomstverlichting inschakelen.

De welkomstverlichting laat een aantal lichten branden en zorgt zo voor beter zicht als je de auto nadert.

- 1 Druk op het autosymbool  op de onderste balk en selecteer **Instellingen**.
- 2 Ga naar **Bediening** → **Vergrendeling** → **Welkomstverlichting**.
- 3 Schakel de welkomstverlichting in of uit.

Je auto zorgt ervoor dat deze functies actief blijven totdat ze worden uitgeschakeld.

---

## 9.2. Spiegels

De achteruitkijkspiegel en de twee buitenspiegels zijn belangrijk om alles om je heen goed in de gaten te houden. Zorg ervoor dat je de spiegels goed afstelt voordat je gaat rijden.

### Achteruitkijkspiegel

Je kunt de binnenspiegel verstellen door deze handmatig in een bepaalde hoek te zetten.

### Buitenspiegels

Je kunt de posities van de buitenspiegels afstellen met de knoppen rechts van het stuurwiel.

Je kunt de posities van de buitenspiegel opslaan in je gebruikersprofiel.

In de vergrendelingsinstellingen kun je de spiegels zo instellen dat ze automatisch inklappen en uitklappen wanneer je de auto vergrendelt of ontgrendelt.

De buitenspiegels zijn verwarmd, zodat ijs het zicht niet belemmert.

 **N.b.**

### Waarschuwingen over voertuigen in je dode hoek

De buitenspiegels hebben lampjes die je helpen om je omgeving beter in de gaten te houden. Ze worden ingeschakeld als er voertuigen in of vlak bij de dode hoek worden gedetecteerd.

### Waarschuwing open portier

De lampjes in de buitenspiegels gaan ook branden als een portier geopend is.

 **Waarschuwing**

De buitenspiegels zijn gebogen voor beter zicht. Objecten kunnen verder weg lijken dan ze in werkelijkheid zijn.

## Dimfunctie van de spiegels

De dimfunctie vermindert sterke weerspiegelingen door fel licht.

De buitenspiegel aan de bestuurderszijde en de achteruitkijkspiegel hebben een automatische dimfunctie.

## 9.2.1. De buitenspiegels afstellen

Voordat je wegrijdt, moet je controleren of de buitenspiegels goed zijn afgesteld en goed zicht bieden.

- 1 Druk op het autosymbool  op de onderste balk en selecteer **Instellingen**.
- 2 Ga naar **Bediening** → **Spiegels en wissers** → **Buitenspiegels afstellen**.
- 3 Druk op **Afstellen**.
  - De weergave voor afstellen wordt geopend.
- 4 Selecteer de buitenspiegel die je wilt afstellen.
- 5 Stel de geselecteerde spiegel af met de knoppen op het stuurwiel.

 **Tip**

### De buitenspiegels in- en uitklappen

Je kunt de buitenspiegels in de weergave voor afstellen in- en uitklappen. Dat kan handig zijn als de auto geparkeerd staat of als je op smalle wegen rijdt.

Als je de buitenspiegels inklaapt en begint te rijden, klappen de spiegels weer uit wanneer de auto een bepaalde snelheid bereikt.

---

## 9.3. Ruitenwissers en -sproeiers

De wissers en de sproeiers werken samen om voor- en achterraut schoon te houden.

### Bediening ruitenwissers en -sproeiers



De ruitenwissers en -sproeiers bedien je met het wielje op de linker stuurhendel.



Ruitenwissers en ruitensproeiers voor



Ruitenwisser en ruitensproeier achter

De voorste sproeikoppen bevinden zich aan de onderkant van de motorkap, onder de voorruit. De achterste sproeikop zit aan de onderkant van de dakspoiler, boven de achterraut.

### Standen van de ruitenwissers van de voorruit

De achterste ruitenwisser heeft een automatische stand en meerdere handmatige snelheden. Elke ruitenwisserstand heeft een andere snelheid van de wissers, dus je moet wel de stand kiezen die past bij de rijomstandigheden. De huidige ruitenwisserstand staat op het display. Tussen twee ritten gaat de auto standaard terug naar de automatische stand.

Als de automatische stand is ingeschakeld, gebruikt de auto informatie van de regensensor om de ruitenwissers te activeren en de snelheid te bepalen. Je kunt de gevoeligheid van de regensensor wijzigen in de instellingen en met de sneltoetsen op het middendisplay. Wanneer de regensensor actief is, zie je een symbool op het display.



Symbool voor regensensor actief

### Ruitenwisser van de achterraut

Schakel de ruitenwisser van de achterraut handmatig met de linkerstuurhendel in of uit. Op het bestuurdersinformatiegebied van het display wordt aangegeven of de achterrautwisser actief is.

Je kunt de auto ook zo instellen dat de ruitenwisser voor de achterraut automatisch wordt geactiveerd wanneer je auto achteruit rijdt. Wanneer dit op het display is ingesteld, wordt de achterrautwisser automatisch geactiveerd als de ruitenwissers van de voorruit actief zijn terwijl je achteruit rijdt. Als je een andere versnelling selecteert, stopt de achterrautwisser met wassen.

**!** **Belangrijk**

### Onderhoud, bijvullen en vervangen

- Maak de wisserbladen regelmatig schoon.
- Vervang de wisserbladen zodra ze tekenen van slijtage beginnen te vertonen.
- Vul de sproeiervloeistof bij wanneer je auto dat aangeeft.
- Gebruik de ruitenwissers niet zonder regen of sproeiervloeistof. Dat kan slijtage of schade veroorzaken.

### Veilig door de wasstraat

Wanneer je een wasstraat binnenrijdt, moet je de automatische ruitenwisserstand uitschakelen. Anders activeert de regensensor de ruitenwissers en dat kan tot schade leiden.

## 9.3.1. Ruitenwissers voorruit bedienen

Je kunt handmatig de ruitenwissers activeren of de werking ervan veranderen. Wanneer de auto in de automatische stand regen waarneemt, worden de ruitenwissers geactiveerd.

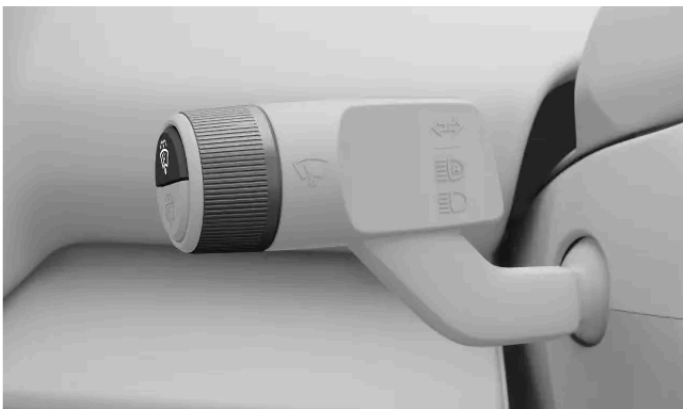

Standen:

<b>Uitgeschakeld</b>	Ruitenwissers zijn uitgeschakeld
<b>Auto</b>	Automatische modus met behulp van regensensor
<b>1x</b>	Laag
<b>3x</b>	Hoog

### Enmalig wissen

De inhoud van deze handleiding geeft de status van de gebruikershandleiding weer op het moment van drukken en is mogelijk niet volledig geldig in toekomstige gevallen. Raadpleeg voor meer informatie de eerste pagina voor de volledige disclaimer.



- 1 Druk één keer op de bovenste knop aan het uiteinde van de linkerstuurhendel.



- > De ruitenwissers gaan één keer heen en weer over de voorruit.

#### Ruitenwischerstand wijzigen

- 2 Draai aan het wielkje aan het uiteinde van de linkerstuurhendel.
  - > Terwijl je door de wischerstandopties scrolt, zie je het wissermenu op het display. De stand die op dit moment geselecteerd is, is geaccentueerd.

---

## 9.3.2. Ruitenwischer achter bedienen

De ruitenwischer achter kun je handmatig in- en uitschakelen. Op het display kun je ook een instelling inschakelen waardoor de ruitenwischer van de achterraut automatisch wordt geactiveerd als je achteruitrijdt.



Je bedient de ruitenwischer van de achterraut met de onderste knop op de linkerstuurhendel.

#### In- en uitschakelen

- 1 Druk één keer op de onderste knop aan het uiteinde van de linkerstuurhendel.



- > De ruitenwischer van de achterraut wordt ingeschakeld.
- 2 Druk nog een keer op de knop om de ruitenwischer van de achterraut uit te schakelen.

#### De automatische ruitenwischer voor de achterraut inschakelen bij achteruitrijden

- 3 Druk op het autosymbool  op de onderste balk en ga naar **Instellingen**.
- 4 Ga naar **Bediening** → **Spiegels en wissers** → **Automatische achterrautwischer bij achteruitrijden**.

De inhoud van deze handleiding geeft de status van de gebruikershandleiding weer op het moment van drukken en is mogelijk niet volledig geldig in toekomstige gevallen. Raadpleeg voor meer informatie de eerste pagina voor de volledige disclaimer.

5 Schakel deze functie in.

---

### 9.3.3. Ruitensproeiers activeren

Activeer de ruitensproeiers voor of achter met de knoppen op de linkerstuurhendel.



Knoppen van de ruitensproeiers op de linkerstuurhendel.

- Houd op de linker stuurhendel de knop ingedrukt van de ruitensproeier die je wilt gebruiken. De ruitensproeier voor activeer je met de bovenste knop, de ruitensproeier achter met de onderste.



Symbool ruitensproeiers en -wissers voor



Symbool ruitensproeier en ruitensproeier achter

- De ruitensproeiers en -wissers werken samen om de sproeiervloeistof over de voorruit te verspreiden. Nadat je de knop hebt losgelaten, gaan de ruitensproeiers nog een paar keer heen en weer om overtollige vloeistof weg te vegen.

## 10. Rijhulp en navigatie

Hulpsystemen bij het rijden zijn bedoeld om de veiligheid, het comfort en het gemak te verbeteren terwijl je in de auto rijdt. Ze helpen je bij het rijden, het plannen van de route en bij nemen van beslissingen onderweg.



De functies voor ondersteuning van de bestuurder in de auto kunnen je helpen bij het rijden, navigeren en parkeren. Sommige functies zijn uitsluitend om de veiligheid te verbeteren, anderen voor het gemak. Bepaalde functies zijn voor zowel de veiligheid als het gemak.

Als ondersteunende functies voor de bestuurder goed worden gebruikt, kunnen ze het rijden gemakkelijker maken, afleiding beperken en de veiligheid verbeteren voor jou en anderen. Ze maken vaak gebruik van het vermogen van de auto om je omgeving in de gaten te houden. Sommige functies geven die informatie om het bewustzijn bij de bestuurder te verhogen, terwijl andere functies snel kunnen reageren op gevaren die door de auto worden geïdentificeerd.

---

### 10.1. Navigatie

Gebruik de Google Maps-navigatieapp voor een routebeschrijving en verkeersinformatie, en om het dichtstbijzijnde laadstation te vinden.

Wanneer je auto met internet is verbonden, kan de auto continu kaart- en verkeersgegevens downloaden om je naar je bestemming te leiden. Navigatiebegeleiding kan op het display van de auto worden weergegeven.

De auto heeft de locatie met gps bepaald en toont die op het display van de auto.

#### Navigatieapp



De inhoud van deze handleiding geeft de status van de gebruikershandleiding weer op het moment van drukken en is mogelijk niet volledig geldig in toekomstige gevallen. Raadpleeg voor meer informatie de eerste pagina voor de volledige disclaimer.



**N.b.**

### Nieuwste app-versie

Update de app wanneer er een nieuwe versie beschikbaar is. Functionaliteit en ondersteuning voor oude versies kunnen verschillen.

## Verbonden navigatiefuncties

Wanneer je auto met internet is verbonden, ontvangt de auto de nieuwste navigatie-informatie.

<b>Realtime verkeersinformatie</b>	Als je auto verbonden is met het internet, ontvang je realtime verkeersinformatie. Zo zie je bijvoorbeeld waar er sprake is van langzaamrijdend verkeer. Verschillende gekleurde lijnen die overeenkomen met verkeerssituaties worden op de gekozen route op de kaart weergegeven. Als de internetverbinding wegvalt, verdwijnen de lijnen na een tijdje. Je krijgt ook informatie over de verkeerssituatie langs de gekozen route, zoals wegwerkzaamheden of ongevallen.
<b>Alternatieve routes en omgeleid verkeer</b>	Wanneer je een bestemming instelt in de navigatie-app, wordt de snelste route voorgesteld, rekening houdend met je navigatie-instellingen. Je kunt er bijvoorbeeld voor kiezen om tolwegen en veerboten te vermijden. De gekozen route kan worden bijgesteld terwijl je rijdt, bijvoorbeeld in geval van een ongeluk of een verkeerssituatie die je reistijd langer maakt.
<b>Informatie met andere apparaten delen</b>	Koppel je Google-account aan een actief gebruikersprofiel. Dan heb je in je auto dezelfde informatie van Google Maps als op je andere apparaten. Bestemmingen die met andere apparaten in je Google-account zijn opgeslagen, zoals thuis, werk, favorieten en laatste zoekopdrachten, zijn dan ook beschikbaar in je auto.

## Offline kaarten

Wanneer je met internet bent verbonden, kun je kaartgebieden downloaden zodat je ze ook in de auto kunt gebruiken als je auto een slechte of geen internetverbinding heeft. Deze functie staat in de instellingen voor Google Maps.

## Weergegeven informatie

Wanneer een route is toegevoegd, wordt de volgende reisinformatie over de rit op het display weergegeven:

- Reistijd
- Afstand tot de volgende bestemming op je route, bijvoorbeeld een extra tussenstop
- Geschatte aankomsttijd
- De naam van de volgende bestemming op je route

## Navigatie-instellingen

Je kunt de navigatie-instellingen in de navigatieapp aanpassen.



**Waarschuwing**

### Vermijd afleiding

Vermijd elke interactie met het systeem van de auto of andere apparaten die je kunnen afleiden van veilig rijden. Elke taak waarbij je je aandacht niet op de weg en het omringende verkeer kunt richten, moet je uitvoeren terwijl de auto geparkeerd staat.

 **N.b.**

### Beperkingen bij navigatie

- De navigatiefunctie is van een externe leverancier. Beschikbaarheid en functionaliteit kunnen in de tijd en per regio verschillen.
- Navigatie-instructies kunnen soms minder betrouwbaar zijn door factoren als het weer of de toestand van de weg.

### Slechte of geen internetverbinding

De navigatieapp kan soms moeilijk een route of signaal vinden als je ergens bent waar je internetverbinding wordt verstoord, bijvoorbeeld in een tunnel of in een parkeergarage.

 **Tip**

### Actieradius en opladen

Er zijn diverse navigatiefuncties die je kunnen helpen om je reis van tevoren te plannen op basis van laadstations, de geschatte laadtijd, het geschatte laadniveau van de accu bij aankomst en de actieradius.

---

## 10.1.1. Een bestemming met het navigatiesysteem zoeken en selecteren

Zoek je bestemming met het zoekveld of met de spraakbesturing. De auto geeft je dan suggesties voor routes waaruit je kunt kiezen.

- 1 Druk op het symbool van de appbibliotheek  op de onderste balk en open Google Maps.
- 2 Voer in het zoekveld een adres of bestemming in.
  - > Er wordt een route gegeven, samen met alternatieve routes.
- 3 Selecteer de gewenste route.
- 4 Selecteer Starten.
  - > De navigatieaanwijzingen worden gestart.

---

## 10.2. Detectie van de omgeving en verkeer

In dit deel staat belangrijke informatie over hoe camera's, radars en andere sensoren werken, inclusief hun beperkingen. Als je begrijpt hoe de auto de omgeving ziet, kun je de functies die daarop vertrouwen beter gebruiken.

Je auto gebruikt talloze systemen en sensoren om de omgeving te detecteren. Hoe je auto de verzamelde gegevens interpreteert, bepaalt hoe je auto reageert, vooral bij de rijhulpsystemen.

<b>Camera's</b>	Camera's werken ongeveer hetzelfde als het menselijke oog. Wat ze vastleggen, wordt voor verschillende doeleinden gebruikt, afhankelijk van de camera. Zo kan je auto met de bovenste, naar voren gerichte camera dingen als verkeersborden en wegmarkeringen identificeren, terwijl wat de parkeercamera aan de achterzijde vastlegt op het display wordt getoond.
<b>Radars</b>	Radars gebruiken radiogolven om informatie over de omgeving van de auto te verzamelen. Ze kunnen de afstand tot voorwerpen en bepaalde aspecten van hun bewegingen bepalen. Deze informatie is essentieel voor talloze functies in de auto.
<b>Ultrasone parkeersensoren</b>	Deze sensoren gebruiken geluidsgolven om voorwerpen waar te nemen die relatief dichtbij zijn. Ze versturen ultrasone pulsen die terug naar de sensoren kaatsen als ze een voorwerp tegenkomen.

## Hoe werken deze systemen samen?

De verschillende detectiemethoden vullen elkaar aan. Soms worden ze apart gebruikt, en soms samen.

### **Belangrijk**

Ook als ze samen worden gebruikt, kunnen deze detectiesystemen niet alle omstandigheden en verkeerssituaties goed inschatten. Daarom is het belangrijk dat de bestuurder nooit volledig op de rijhulpsystemen vertrouwt. Blijf altijd goed opletten op de omstandigheden en situaties waarin de werking van de rijhulpsystemen wordt beïnvloed door de beperkingen van de functies.

## Algemene beperkingen bij detectie en identificatie

Elke type detectie heeft zijn eigen beperkingen, maar er zijn ook diverse algemene overwegingen.

- De auto kan niet altijd onverwachte of abnormale situaties verwerken. Wanneer de auto de omgeving of een verkeerssituatie niet goed kan inschatten, heeft dit invloed op de nauwkeurigheid van de reactie van de auto.
- Schade aan de auto kan invloed hebben op de detectie en op functies die daarop vertrouwen. De auto kan veel storingen en fouten identificeren, maar niet allemaal. Daarom is het belangrijk dat de auto in goede staat blijft en goed werkt. Neem contact op met een erkende Volvo-werkplaats als je denkt dat er een storing is of als je schade aan de auto constateert.
- Beperkende factoren en omstandigheden doen zich vaak samen voor. Als ze samenvallen, kunnen ze ervoor zorgen dat de auto niet goed reageert.

## Beperkingen bij detectie van obstakels

Detectie van obstakels helpt de auto om bepaalde stilstaande en bewegende voorwerpen te identificeren. Deze voorwerpen kunnen andere weggebruikers zijn, zoals voetgangers of andere voertuigen, of dieren, barrières of andere voorwerpen. Als ze zich in of vlak bij de rijbaan van de auto bevinden, kunnen ze een risico van een aanrijding vormen. Afhankelijk van de omstandigheden kan de auto waarschuwen of ingrijpen als het voorwerp nauwkeurig is geïdentificeerd. Voor alle soorten voorwerpen die de auto kan detecteren, zijn er talloze factoren die een nauwkeurige identificatie kunnen voorkomen. Voorbeelden van beperkende factoren, situaties en gebeurtenissen zijn:

- Voorwerpen en weggebruikers die vlak bij elkaar staan of rijden, die overlappen of die gedeeltelijk worden geblokkeerd.
- Voorwerpen en weggebruikers die wegvallen tegen de achtergrond.
- Voorwerpen en weggebruikers die zeer snel bewegen of accelereren.

De inhoud van deze handleiding geeft de status van de gebruikershandleiding weer op het moment van drukken en is mogelijk niet volledig geldig in toekomstige gevallen. Raadpleeg voor meer informatie de eerste pagina voor de volledige disclaimer.

- Ongebruikelijke voertuigen, zoals ligfietsen, dorsers of trailers met ongewone ladingen.
- Fietsen van een ander type of andere grootte dan normale fietsen voor volwassenen.
- Nieuwe vervoerstypen.
- Kleding of gedragen voorwerpen die het silhouet van een voetganger veranderen.
- Voetgangers kleiner dan 80 cm (32 inch).
- Gedraaide obstakels die een onbekend silhouet vormen.
- De grootte en snelheid van dieren. Katten en honden zijn vaak te klein om goed te worden geïdentificeerd.

**i** N.b.

### Voorbeelden van verkeersdetectie

De volgende voorbeelden van verschillende verkeerssituaties kunnen je helpen om de beperkingen van de detectiesystemen van je auto beter te begrijpen. Echte situaties zijn vaak ingewikkelder dan de volgende illustratieve<sup>[1]</sup> voorbeelden in deze handleiding.

## Buiten beeld en late detectie

De verschillende detectiegebieden van je auto zijn statisch en hebben elk een beperkt bereik en beeld. Als iets met een ongewone hoek, met hoge snelheid of zeer dicht bij je auto in een detectiegebied komt, kan dat een snelle reactie veroorzaken. Hierdoor nemen de veiligheidsmarges af ten opzichte van een situatie waarin detectie eerder mogelijk was.

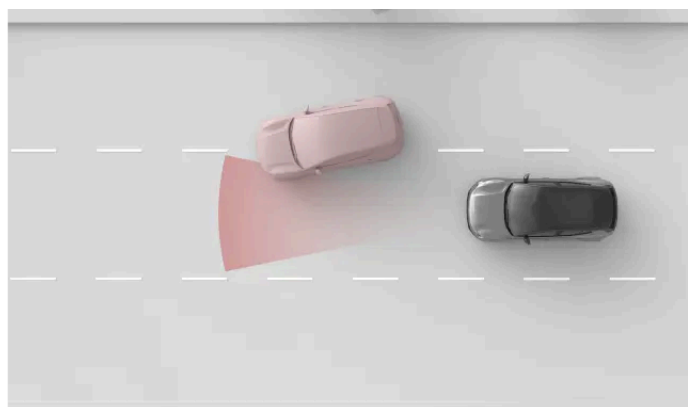

Het detectiegebied van de radar aan de voorzijde heeft een beperkte breedte. Als je door een ander voertuig wordt afgesneden, kan de auto dit vrij laat detecteren, waardoor de auto plotseling kan reageren.

**!** **Belangrijk**

### Positie in een rijstrook en kleine voertuigen

Bij detectie naar de voorzijde werken deze systemen beter met voertuigen in het midden van de rijstrook beter dan aan de zijkanten. Voertuigen kunnen mogelijk niet worden gezien als ze niet op het midden van een rijstrook rijden. Dat kan bij elk voertuig gebeuren, maar de kans is groter voor kleinere voertuigen, zoals motorfietsen. Ze nemen minder ruimte op de rijstrook in en kunnen meer bewegen binnen de rijstrook. Let altijd extra goed op voertuigen die niet midden op de rijstrook rijden.

## Vorm, grootte en aantallen van voertuigen

De inhoud van deze handleiding geeft de status van de gebruikershandleiding weer op het moment van drukken en is mogelijk niet volledig geldig in toekomstige gevallen. Raadpleeg voor meer informatie de eerste pagina voor de volledige disclaimer.

Detectie kan minder betrouwbaar werken afhankelijk van de vorm, de grootte en het aantal van de voorwerpen in een detectiegebied. De afstand tot het dichtstbijzijnde voertuig voor je auto kan minder nauwkeurig worden geïdentificeerd afhankelijk van deze factoren, vooral als het meerdere factoren zijn.

- Kleine voorwerpen zijn moeilijker te identificeren.
- Hoe meer voorwerpen er zijn, hoe lastiger het is om afzonderlijke voorwerpen te identificeren.
- Voorwerpen die zich vlak bij elkaar bevinden zijn lastiger te identificeren.
- Voorwerpen met ongelijke vormen, bijvoorbeeld met een overhang of uitstekende delen, zijn lastiger te identificeren.

De aanwezigheid van een groter voertuig voor je auto kan er soms voor zorgen dat een kleiner voertuig, zoals een motor, lastig is te identificeren.

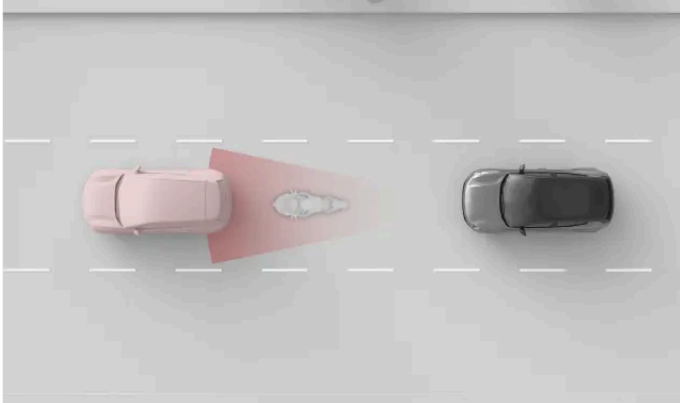

De kleinere motor en de auto bevinden zich dicht bij elkaar en overlappen, waardoor de motor minder nauwkeurig kan worden gedetecteerd.

### ! Belangrijk

#### Aanhangwagens ervoor

Vergeleken met veel andere voertuigen op de weg kunnen trailers vaak minder betrouwbaar worden gedetecteerd door hun vorm en hoogte. Dat geldt vooral voor smalle trailers, lage trailers en trailers met een zeer hoog laadbed. Deze soorten trailers hebben vaak een te klein oppervlak op de hoogte waar de detectiesystemen werken.

## Weg en infrastructuur

Bochten in de weg kunnen ervoor zorgen dat de auto een verkeerssituatie verkeerd interpreteert. De auto kan bijvoorbeeld een voertuig 'kwijtraken' of niet goed zien in welke rijstrook een voorligger rijdt.

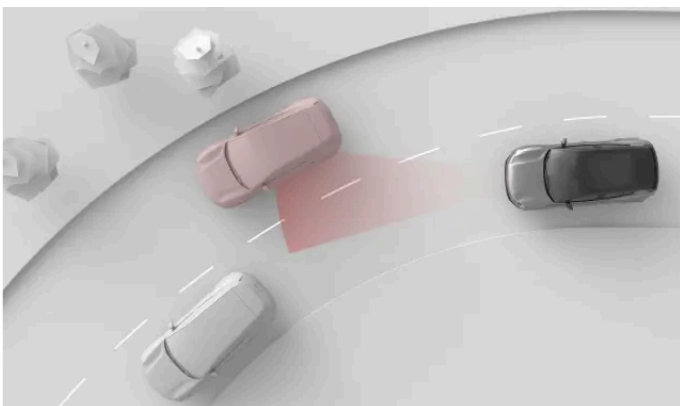

In een bocht kan de voorligger uit het detectiegebied verdwijnen. Auto's in een naastgelegen rijstrook kunnen ook het gebied binnenkomen, waardoor de auto de afstand tot voorliggers niet goed kan inschatten.

**De inhoud van deze handleiding geeft de status van de gebruikershandleiding weer op het moment van drukken en is mogelijk niet volledig geldig in toekomstige gevallen. Raadpleeg voor meer informatie de eerste pagina voor de volledige disclaimer.**



 **Belangrijk**

### De toestand van de weg en onregelmatigheden

Zowel veelvoorkomende als minder vaak voorkomende wegkenmerken kunnen de doeltreffendheid van de detectiesystemen van de auto beïnvloeden.

- Scherpe bochten en hobbels in de weg kunnen het zicht op belangrijke delen van de omgeving van de auto tijdelijk belemmeren, zoals andere voertuigen of wegmarkeringen.
- Niet-standaard- of ongebruikelijke weginfrastructuur kan mogelijk niet goed door de auto worden geïdentificeerd. Wegwerkzaamheden en omleidingen van het verkeer kunnen er bijvoorbeeld voor zorgen dat er meerdere wegmarkeringen zijn.
- Versleten wegmarkeringen of verkeersborden kunnen mogelijk niet goed worden geïdentificeerd.

<sup>[1]</sup> De weergaven van detectiesystemen en de omgeving van de auto zijn niet op schaal.

---

## 10.2.1. Locaties van camera's, sensoren en radars

Als je weet waar de componenten zitten die de auto gebruikt om de omgeving in kaart te brengen, kun je ze makkelijker schoon en schadevrij houden.

Veel rijhulpfuncties vertrouwen op gegevens van componenten die de omgeving van je auto scannen en in kaart brengen, zoals camera's, sensoren en radars. Dit hoofdstuk laat je niet alle componenten en hun locaties zien, maar geeft je een globaal idee van waar ze zich bevinden. Zones die in dit hoofdstuk worden genoemd, zijn extra belangrijk om schoon te houden. Schade aan deze zones kan van invloed zijn op functies die afhankelijk zijn van componenten die zich hier bevinden.

## **Waarschuwing**

### Regelmatig schoonmaken

De locaties van de camera's, sensoren en radars op de auto moeten regelmatig worden schoongemaakt en labels, voorwerpen, vuil en andere mogelijke belemmeringen moeten worden verwijderd. Anders reageren de functies van de auto mogelijk niet goed, reageren ze minder snel of worden ze gedeactiveerd.

### Gemonteerde accessoires

Denk goed na over de effecten van gemonteerde accessoires op je auto, zoals lastdragers of lichtaccessoires aan de buitenzijde. De voorwerpen zelf of de lading die je toevoegt, kunnen camera's, sensoren of radars belemmeren.

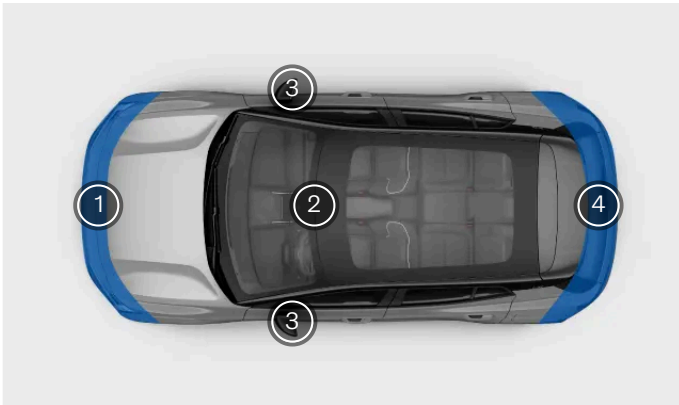

- 1 Aan de voorzijde van de auto bevinden zich diverse detectiecomponenten. Er bevinden zich een radar in het midden, vlak onder de kentekenplaat, en diverse radars in elke hoek. Er is ook een camera in het midden geplaatst, samen met meerdere parkeersensoren langs de onderste rand.
- 2 Middenboven op de voorruit is een naar voren gerichte camera geplaatst.
- 3 De zijcamera's van de auto bevinden zich in de buitenspiegels. De buitenspiegel rechts bevat ook een omgevingstemperatuursensor.
- 4 Aan de achterzijde van de auto is in het midden een achteruitkijkcamera gemonteerd en in de hoeken bevinden zich radars. Daarnaast zijn langs de onderzijde meerdere parkeersensoren geplaatst.

## **Tip**

### De parkeersensoren vinden

Je ziet de precieze locatie van de ultrasone parkeersensoren van de auto aan de hand van de knoopachtige plaatjes in het bumperpaneel.

## **Belangrijk**

### Vóór de radars schoonmaken

Als je vuil, sneeuw of ijs ziet, of als de auto aangeeft dat een van de radars wordt geblokkeerd, doe hier dan zo snel mogelijk wat aan. Maak altijd een groter gebied rond de radars schoon zodat ze goed blijven werken.

## 10.2.2. Cameradetectie en beperkingen

De camera van de auto legt de omgeving op dezelfde manier vast als het menselijke oog. Deze vergelijking is handig om de mogelijkheden en beperkingen te begrijpen.

De camera's helpen de auto met het identificeren van bepaalde voorwerpen en oppervlakken die visueel opvallen tegen hun achtergrond. Dit zijn onder meer wegmarkeringen, verkeersborden, voetgangers en andere voertuigen.

Informatie van de camera's in de parkeerweergave kan je helpen om de omgeving van de auto in de gaten te houden.

### Lichtomstandigheden

De camera's werken niet goed bij weinig licht.

- Sterke lichtbronnen, zoals de zon, kunnen schitteringen en weerspiegelingen veroorzaken, waardoor de camera's minder goed werken.
- Bij weinig licht kunnen de camera's bepaalde voorwerpen niet waarnemen.
- Bij sommige soorten detectie is weinig licht juist beter. Wanneer het donker is, kan de verlichting van andere voertuigen worden geïdentificeerd, omdat deze opvalt tegen de achtergrond.

#### **Belangrijk**

##### Cameradetectie in het donker

De auto kan andere voertuigen in het donker detecteren als die andere voertuigen hun koplampen en achterlichten aan hebben en goed zichtbaar zijn. De auto gebruikt ook andere soorten detectie, zoals radar, maar heeft niet altijd genoeg informatie om voertuigen die niet door de camera worden gezien betrouwbaar te identificeren. De werking van verschillende rijhulpfuncties kan hierdoor worden belemmerd, zoals ingrepen in verband met de veiligheid, waarschuwingen voor aanrijdingen en functies voor afstand houden.

### Zicht

Als de bestuurder slecht zicht heeft, hebben de camera's vaak ook slecht zicht. Voorwerpen die lastig voor het menselijk oog zijn te detecteren, kunnen soms ook niet goed door camera's worden gezien. Dat zijn bijvoorbeeld gecamoufleerde voorwerpen of voorwerpen waarvan de omtrek niet goed opvalt tegen de achtergrond.

- Mist, zware regen, sneeuw en stofstormen kunnen het zicht van de camera's aanzienlijk verslechteren.
- Let goed op stof, water of sneeuw op de grond dat kan worden verstoord en in de lucht komt door jouw auto, ander verkeer of de wind.

### Gezichtsveld en belemmeringen

De camera's kunnen alleen kijken in de richting waarin ze wijzen en alleen binnen hun gezichtsveld. Het gezichtsveld is anders voor elke camera en afhankelijk van het beoogde doeleinde.

Belemmeringen beperken wat de camera kan zien. Elke camera ziet de omgeving vanaf de plek waar deze is gemonteerd en alles wat in het gezichtsveld komt, belemmert wat erachter zit. Voorwerpen vlak bij de camera belemmeren het gezichtsveld van de camera meer dan voorwerpen die verder weg zijn. Als de auto merkt dat het zicht van een camera wordt belemmerd, dan schakelt de auto bepaalde functies uit die op die camera vertrouwen.

- Zorg ervoor dat gemonteerde accessoires, extra uitrusting en lading aan de buitenkant van de auto het gezichtsveld van de camera's niet belemmeren. Ladingen op het dak die ver uitsteken kunnen bijvoorbeeld het bovenste deel van het beeld van camera's die naar de voor- en achterzijde zijn gericht gedeeltelijk belemmeren.
- Trailers, fietsendragers en andere uitrusting op de trekhaak kunnen het beeld van de camera aan de achterzijde belemmeren.
- Vuil, ijs, sneeuw, waterdruppels en condens op de cameralenzen belemmeren het zicht voor een deel. In sommige gevallen kan de auto waarnemen dat iets het zicht belemmert en je waarschuwen. Maar we raden je nog altijd aan om regelmatig te controleren of de camera's schoon zijn en onbelemmerd beeld hebben.

 **Waarschuwing**

### Regelmatig schoonmaken

De locaties van de camera's, sensoren en radars op de auto moeten regelmatig worden schoongemaakt en labels, voorwerpen, vuil en andere mogelijke belemmeringen moeten worden verwijderd. Anders reageren de functies van de auto mogelijk niet goed, reageren ze minder snel of worden ze gedeactiveerd.

## Andere beperkingen

Als de camera's te heet worden, kunnen ze tijdelijk worden uitgeschakeld om ze tegen schade te beschermen. Dat kan gebeuren als de auto wordt gestart nadat deze bij hoge temperaturen stond geparkeerd met direct zonlicht op een camera. De camera wordt weer ingeschakeld als deze voldoende is afgekoeld.

 **Belangrijk**

### Schade aan de voorruit

Schade aan de voorruit in het cameragebied, waaronder steenslag, krassen of barsten, kan ervoor zorgen dat de camera en andere functies die de camera gebruiken minder goed werken. Hierdoor kan de camera minder goed werken, kan de auto op een onbetrouwbare manier reageren en kunnen sommige functies worden uitgeschakeld. Als er schade is, volg dan de aparte aanbevelingen in deze handleiding over wat je moet doen bij schade aan de voorruit.

## 10.2.3. Radardetectie en beperkingen

Radars gebruiken radiogolven om informatie over de omgeving van de auto te verzamelen. Ze kunnen de afstand tot voorwerpen en bepaalde aspecten van hun bewegingen bepalen. Het is belangrijk dat de radars niet worden belemmerd.

Je auto heeft diverse radars die in verschillende richtingen wijzen om informatie over de omgeving van de auto te verzamelen. Deze informatie wordt vooral voor de bestuurdershulpfuncties in de auto gebruikt. Radiogolven worden continu verstuurd en weerkaatsen als ze een voorwerp tegenkomen. Als de radiogolven worden teruggekaatst, kan de auto onder meer de positie en beweging van het voorwerp berekenen.

Het maakt voor de radars niet uit hoe licht het is; ze werken net zo goed op een zonnige dag als bij volledige duisternis.

### **Belangrijk**

Op een verantwoordelijke manier gebruiken

Radars en de functies die hierop vertrouwen, zijn aanvullingen op veilig rijgedrag. Ondanks deze functies moet de bestuurder altijd goed blijven opletten en veilig rijden.

## Detectiegebied en gezichtsveld

Elke radar in de auto heeft zijn eigen detectiegebied. Dit gebied wordt beperkt door het gezichtsveld en bereik van de radar.

Voorwerpen in het gezichtsveld blokkeren wat erachter staat. Hoe dichterbij de radar is, hoe meer het het gezichtsveld van de radar blokkeert.

- Als een radar wordt geblokkeerd, kunnen bepaalde functies minder effectief worden of verkeerd reageren.
- Als de auto detecteert dat een radar wordt belemmerd, kan de auto bepaalde functies uitschakelen.
- Leg of monteer niets voor of vlak bij de radars van de auto. Dat zijn bijvoorbeeld stickers, folie op de carrosserie en tape.
- Lakschade vóór een radar kan de werking ervan beïnvloeden. Neem contact op met een erkende Volvo-werkplaats bij schade vlak bij de radars en laat dit repareren.<sup>[1]</sup>
- Zorg ervoor dat alle gemonteerde accessoires, extra uitrusting of aan de buitenkant vervoerde lading de radars van de auto niet blokkeren.
- Aanhangwagens, fietsendragers en andere op de trekhaak gemonteerde uitrusting kan de radar blokkeren, waardoor deze en bepaalde functies niet kunnen worden gebruikt.
- Radars kunnen minder goed werken als er opgebouwd vuil, ijs en sneeuw voor ligt. Dit beïnvloedt de radiogolven en beperkt het vermogen van de radar om voorwerpen te detecteren. De auto merkt het niet altijd als radars worden geblokkeerd. In situaties waarin dit wel wordt waargenomen, geeft de auto dit aan met meldingen op het display. Maar we raden je aan om regelmatig te controleren of de radars schoon zijn en of het gebied er omheen schoon en onbelemmerd is.

### **Waarschuwing**

Regelmatig schoonmaken

De locaties van de camera's, sensoren en radars op de auto moeten regelmatig worden schoongemaakt en labels, voorwerpen, vuil en andere mogelijke belemmeringen moeten worden verwijderd. Anders reageren de functies van de auto mogelijk niet goed, reageren ze minder snel of worden ze gedeactiveerd.

## Overige voorwaarden en limieten

Andere radarbronnen kunnen storing veroorzaken en de doeltreffendheid van de radars van je auto verminderen.

<sup>[1]</sup> Volvo adviseert je om service- en onderhoudswerkzaamheden over te laten aan een erkende Volvo-werkplaats.

## 10.2.4. Detectie en beperkingen van de parkeersensoren

Met de ultrasone parkeersensoren kan de auto voorwerpen en hun afstand tot de auto detecteren. Bij langzame manoeuvres bij weinig ruimte werken ze relatief dicht bij de auto, bijvoorbeeld tijdens het parkeren.

Ultrasone sensoren gebruiken geluidsgolven om obstakels in de buurt van de auto te detecteren. Ze versturen ultrasone pulsen die terug naar de sensor kaatsen als ze een voorwerp of barrière tegenkomen. Zo kan de auto de afstand tot obstakels in de detectierichting bepalen.

Informatie van deze sensoren is alleen beschikbaar bij lage snelheden. Ze geven informatie over afstand wanneer de parkeerweergave op het display wordt getoond.

### **Belangrijk**

#### Op een verantwoordelijke manier gebruiken

Ultrasone parkeersensoren en de functies die hierop vertrouwen, zijn aanvullingen op veilig rijgedrag. Ondanks deze functies moet de bestuurder altijd goed op de omgeving van de auto blijven letten en veilig rijden.

## Detectiebereik

Ultrasone sensoren bevinden zich meestal vrij laag op de bumper.

- Obstakels waarvan de steunen buiten het detectiegebied vallen, kunnen mogelijk niet worden gedetecteerd. Dit zijn bijvoorbeeld voorwerpen die boven de grond hangen of voorwerpen die bij de grondsteunen weg zijn gericht, zoals bepaalde barrières en hekken.

## Geblokkeerde sensoren

Ultrasone sensoren kunnen worden geblokkeerd, waardoor de afstands- en obstakeldetectie wordt beperkt of zelf helemaal niet meer kan worden gebruikt. Houd rekening met het volgende om geblokkeerde sensoren te voorkomen of beter te begrijpen wanneer ze niet werken:

- Als een sensor wordt geblokkeerd, kunnen bepaalde functies minder effectief worden of verkeerd reageren.
- Zware regen- of sneeuwval kan voor een onbetrouwbare detectie zorgen en functies die op ultrasone sensoren vertrouwen, kunnen hierdoor mogelijk niet werken.
- Als de auto detecteert dat een sensor wordt belemmerd, kan de auto bepaalde functies uitschakelen.
- Leg of monteer niets voor of vlak bij de sensoren van de auto. Dat zijn bijvoorbeeld stickers, folie op de carrosserie en tape.
- Schade aan de carrosserie waar de sensoren zich bevinden, kan de werking ervan beperken. Neem contact op met een werkplaats om eventuele schade in de sensorgebieden te laten repareren.<sup>[1]</sup>
- Zorg ervoor dat alle gemonteerde accessoires, extra uitrusting of aan de buitenkant vervoerde lading de sensoren van de auto niet blokkeren.
- Aanhangwagens, fietsenrekken en andere op de trekhaak gemonteerde uitrusting kunnen de sensoren blokkeren, waardoor de detectie- en andere functies niet kunnen worden gebruikt.
- Ultrasone sensoren kunnen minder goed werken als er opgebouwd vuil, ijs en sneeuw voor ligt. Hierdoor kunnen ze voorwerpen minder goed detecteren. De auto merkt het niet altijd als de parkeersensoren worden geblokkeerd. In situaties waarin dit wel wordt waargenomen, geeft de auto dit aan met meldingen op het display. Maar we raden je nog altijd aan om de sensorlocaties regelmatig te controleren en de gebieden er omheen schoon en vrij van belemmeringen te laten.

### **Waarschuwing**

#### Regelmatig schoonmaken

De locaties van de camera's, sensoren en radars op de auto moeten regelmatig worden schoongemaakt en labels, voorwerpen, vuil en andere mogelijke belemmeringen moeten worden verwijderd. Anders reageren de functies van de auto mogelijk niet goed, reageren ze minder snel of worden ze gedeactiveerd.

<sup>[1]</sup> Volvo raadt aan om alle service- en reparatiewerkzaamheden in een erkende Volvo-werkplaats te laten uitvoeren.

## 10.3. Ingrijpen en waarschuwingen in verband met de veiligheid

Je auto heeft een aantal functies die aanrijdingen direct of indirect helpen voorkomen. Als je auto een gevaarlijke verkeerssituatie waarneemt, kan de auto ingrijpen door de bestuurder te waarschuwen of een ontwijkende manoeuvre uit te voeren.

Veilig rijden begint met veilig rijgedrag. Als extra bescherming tegen ongevallen kan je auto je waarschuwen als de auto een situatie detecteert waarbij je extra moet opletten of meteen iets moet doen. Naast waarschuwingen voor de bestuurder geven kan de auto ook ingrijpen door te sturen en te remmen om een aanrijding te voorkomen of de gevolgen ervan te beperken.

Functies die op verschillende manieren waarschuwingen geven of ingrijpen, zijn onder meer:

- Waarschuwingen voor aanrijdingen en beperking van de gevolgen
- Blind Spot Information
- Hulpfunctie voor op rijstrook blijven rijden
- Concentratie van de bestuurder en meldingen over de alertheid<sup>[1]</sup>
- Waarschuwingen voor verkeer dat bij achteruit rijden achter de auto passeert<sup>[2]</sup>
- Automatisch remmen bij achteruit rijden<sup>[3]</sup>

### **Tip**

#### Wat zijn ingrepen in verband met de veiligheid?

Ingrepen in verband met de veiligheid zijn reacties van de auto in situaties waarin de auto een hoog of dreigend risico van een aanrijding registreert. Er kunnen waarschuwingen worden gegeven om de bestuurder te waarschuwen voor risico's, zodat de bestuurder kan ingrijpen. De auto is echter ook in staat om in noodgevallen te sturen of te remmen, afhankelijk van de situatie. Sommige soorten waarschuwingen en ingrepen zijn altijd ingeschakeld, terwijl anderen onderdeel zijn van functies die je kunt aanpassen of kunt in- en uitschakelen.

## Ingrepen in verband met de veiligheid om aanrijdingen te voorkomen

Wanneer de auto het risico van een aanrijding waarneemt, reageert de auto op basis van de urgentie. De auto kan objecten als voetgangers, fietsers en voertuigen detecteren die de auto naderen of zich op jouw rijstrook bevinden. Veel factoren kunnen be-

invloeden hoe vroeg en doeltreffend de auto het risico van een aanrijding kan detecteren. Er zijn situaties waarbij de auto je niet kan helpen en daarom is veilig rijgedrag essentieel.

Als de auto detecteert dat er een toenemend risico van een aanrijding is, kunnen waarschuwingen snel veranderen in ontwijkende manoeuvres door de auto. Als er plotseling een dreigende situatie is, kan de auto onmiddellijk ontwijkende manoeuvres uitvoeren.

Voorbeelden van veiligheidsingrepen zijn:

<b>Waarschuwingen voor aanrijdingen</b>	Wanneer de auto het risico van een aanrijding waarneemt, dan zal de auto eerst proberen om de bestuurder te waarschuwen. De auto waarschuwt je visueel, met geluid of met pulserende trillingen in het rempedaal.
<b>Remmanoeuvres</b>	Als de auto bepaalt dat er onmiddellijk moet worden ingegrepen, dan kan de auto remmen ongeacht wat de bestuurder doet. Dat kan samen met een stuurmanoeuvre worden gedaan. Hoeveel de auto rem bij het ingrijpen, is afhankelijk van de situatie. Bij een obstakel dat plotseling voor de auto opduikt, kunnen de remmen volledig worden ingeschakeld, terwijl er in een andere situatie minder wordt geremd om een mogelijke aanrijding te voorkomen.
<b>Stuurmanoeuvres</b>	Als de auto bepaalt dat er onmiddellijk moet worden ingegrepen, dan kan de auto bijsturen ongeacht wat de bestuurder doet. Dat kan samen met een remmanoeuvre worden gedaan.

Op het display kunnen meldingen over uitgevoerde ingrepen in verband met de veiligheid worden weergegeven.

 **N.b.**

### Ingrepen bij sturen en remmen negeren

- Wanneer de auto bij het sturen ingrijpt, kan de bestuurder dit altijd negeren door zelf bewust te sturen.
- Wanneer de auto remt, moet je het gaspedaal stevig intrappen om zelf te remmen. Als je het pedaal voorbij een bepaalde waarde intrapt, neem je zelf weer het remmen over.

### Ken de mogelijkheden van je auto

Ingrepen in verband met de veiligheid door de auto kunnen zich plotseling voordoen en je kunt ervan schrikken. Ze kunnen ongemak veroorzaken, ondanks het voordeel dat ze bieden. Zorg dat je de auto goed kent, zodat je minder schrikt van ingrepen in verband met de veiligheid als deze zich voordoen. Lees alle meldingen na een ingreep zodat je beter begrijpt waarom de auto heeft ingegrepen.

### Minder ingrepen en waarschuwingen

Hoe vaak de auto ingrijpt en waarschuwingen geeft, is afhankelijk van de rijomstandigheden en je rijstijl. Bepaalde combinaties van factoren kunnen er ook voor zorgen dat je auto reageert op een manier die jij onnodig of te gevoelig vindt. Over het algemeen is de beste manier om het aantal waarschuwingen en ingrepen te beperken verantwoordelijk rijden. Pas je snelheid aan de rijomstandigheden aan en houd een veilige afstand tot andere voertuigen aan. In de instellingen kun je bepaalde functies ook aanpassen of uitschakelen.

## De juiste balans in reacties

Wanneer je auto een suggestie geeft, je ondersteunt of een rijhandeling uitvoert, dan wordt dat als een reactie beschouwd. De meeste rijhulpfuncties hebben een aantal mogelijke reacties. Automatisch remmen om een aanrijding te voorkomen met een andere auto die plotseling vóór jou remt is bijvoorbeeld zo'n reactie. Functies die je waarschuwingen geven en ingrijpen in verband met de veiligheid zijn bedoeld om onnodige reacties te voorkomen.

De reacties van je auto hebben elk hun eigen voorwaarden. Deze omstandigheden kunnen betrekking hebben op de verkeerssituatie, de toestand van de auto en de bestuurder, en informatie die met de detectiesystemen van de auto is verzameld. Een reactie doet zich voor als er aan alle voorwaarden is voldaan en de auto met een zekere mate van zekerheid weet dat de reactie nodig



is. Terwijl een situatie zich ontwikkelt, blijft de auto continu de voorwaarden en de benodigde reactie evalueren. Als de vereiste reactie of voorwaarden onzeker zijn, dan reageert de auto niet.

Als een mogelijk gevaarlijke situatie eenvoudig door de bestuurder kan worden opgelost, dan heeft dat de voorkeur over die van de auto. De auto kan een reactie vertragen of niet geven in situaties waarbij je zelf de mogelijkheid hebt om deze zonder noodingrepen op te lossen. Zo worden onnodige waarschuwingen en ingrepen in verband met de veiligheid voorkomen. De meeste potentiële gevaren die door de auto worden gedetecteerd kunnen met kleine aanpassingen door de bestuurder worden opgelost, ruim voordat ontwijkende noodmanoeuvres nodig zijn. In de meeste gevallen zie jij ze als routinehandelingen die onderdeel vormen van normaal rijden.

### **Belangrijk**

#### Altijd gevaren op de weg aanpakken

De auto kan en zal compenseren voor bepaalde, maar niet alle gevallen waarin je niet in staat bent of niet reageert op een gevaar op de weg. Er zijn situaties waarin een doeltreffende reactie buiten de capaciteiten van de auto valt en situaties waarin er niet wordt gereageerd omdat er van de bestuurder wordt verwacht dat hij of zij iets aan het mogelijke gevaar doet. Onder het rijden moet je altijd alert blijven en goed opletten, zodat je op dezelfde manier op gevaren kunt reageren als wanneer je met een auto zonder rijkhulpfuncties rijdt.

## Voorwaarden en limieten

### **Waarschuwing**

Vertrouw nooit op ingrepen van de auto in verband met de veiligheid; dat is geen vervanging van veilig rijgedrag. Blijf altijd goed op de veiligheid letten, net als bij een auto die deze functies niet heeft.

Waarschuwingen en ingrepen kunnen niet in elke situatie worden gegarandeerd. De auto kan niet alle rij-, verkeers-, weers- en wegomstandigheden verwerken. Soms kan de auto een gevaar niet detecteren of erop reageren en kun je niet altijd achterhalen of voorspellen waarom dat is.

Het vermogen van de auto om op gevaren te reageren is afhankelijk van diverse factoren. Deze vallen vaak in een van de volgende categorieën:

- De snelheid en beweging van de auto
- De grootte, vorm, snelheid en beweging van voorwerpen of weggebruikers rond de auto.
- De omgeving.
- De toestand van de rijinfrastructuur.
- De complexiteit van de verkeerssituatie.

Voorbeelden zijn:

- Scherpe bochten kunnen ervoor zorgen dat detectie minder consistent is. De auto kan gevaren niet identificeren als ze door een scherpe bocht plotseling zijn te zien.
- Bij weinig tractie, bijvoorbeeld als de weg nat of ijzig is, kan de doeltreffendheid van ingrepen minder zijn.
- Omstandigheden en beperkingen bij detectie van obstakels kunnen ervoor zorgen dat de auto mogelijke gevaren niet goed kan identificeren. Beperkingen bij de detectie van obstakels worden uitgebreid beschreven in het aparte deel in de handleiding over hoe de omgeving en het verkeer door de auto worden gedetecteerd.

- De auto grijpt niet in door automatisch te remmen als je stapvoets of langzamer vooruit rijdt. Zo wordt onnodig remmen voorkomen wanneer je bij weinig ruimte manoeuvreert.

## **Belangrijk**

### Algemene beperkingen

Je voelt je veiliger in een auto die in gevaarlijke situaties kan ingrijpen, maar het is belangrijk dat je altijd veilig en verantwoordelijk blijft rijden. De mogelijkheden van de auto worden altijd door technologische factoren en beperkingen, de toestand van de auto en de rijomgeving beperkt.

### Detectiemogelijkheden

De auto kan de omgeving in de gaten houden en dat wordt gebruikt door functies die waarschuwingen kunnen geven en kunnen ingrijpen. Lees het aparte deel over het detecteren van verkeer en de omgeving zodat je de beperkingen van dergelijke functies beter kent. Het geeft een overzicht van hoe belangrijke componenten werken, zoals camera's en radars, en geeft meer informatie over de mogelijkheden en beperkingen.

### Reactiesnelheid

Onder gunstige omstandigheden kan de auto bepaalde gevaren detecteren en erop reageren, in sommige gevallen sneller dan een menselijke bestuurder. Maar dit is geen garantie dat de auto altijd ingrijpt, omdat de auto niet alle gevaren kan waarnemen waarop mogelijk moet worden gereageerd.

### Beschikbaarheid van reacties

Alle soorten reacties van de auto hebben hun eigen voorwaarden die definiëren wanneer ze beschikbaar zijn. Dat betekent dat beschikbare reacties continu veranderen terwijl je rijdt. Bepaalde omstandigheden zijn duidelijk gedefinieerd, zoals een nauwkeurig snelheidsbereik, een instelling die wordt ingeschakeld en of de bestuurder de veiligheidsgordel draagt. Andere omstandigheden hebben minder duidelijke drempelwaarden, die afhankelijk kunnen zijn van een combinatie van factoren. Dat betekent dat je niet precies weet of en hoe de auto in een bepaalde situatie reageert, maar je krijgt steeds beter een idee van welke reacties je kunt verwachten en welke niet.

### Lees alles over de functies die je gebruikt

We raden je aan om alle informatie over de ondersteunende functies voor de bestuurder te lezen voordat je ze gebruikt. Het is essentieel dat je de mogelijkheden en beperkingen van deze functies kent.

### De veiligheidsgordel dragen

De auto kan alleen in noodsituaties ingrijpen door te remmen als de bestuurder de veiligheidsgordel draagt. Zorg er ook voor dat eventuele passagiers ook de veiligheidsgordel dragen. De kans op letsel bij hard remmen neemt aanzienlijk toe als inzittenden hun veiligheidsgordel niet dragen.

### Verantwoordelijkheid van de bestuurder

Functies die ingrijpen en waarschuwingen geven zijn aanvullingen op veilig rijgedrag. Ondanks deze functies moet de bestuurder altijd goed blijven opletten en veilig rijden. Het deel over de verantwoordelijkheid van de bestuurder bevat essentiële informatie om de beperkingen van ingrepen en waarschuwingen in verband met de veiligheid te begrijpen. Als iets niet duidelijk is of als je een vraag hebt, dan kun je altijd contact opnemen met je Volvo-dealer.

[1] Driver Alert

[2] Rear Cross Traffic Alert (RCTA)

## 10.3.1. Waarschuwingen voor aanrijdingen en beperking van de gevolgen

Je auto heeft een aantal waarschuwingfuncties die zijn bedoeld om de kans op een aanrijding te beperken. Als een aanrijding niet kan worden voorkomen, kunnen tijdige waarschuwingen en reacties helpen om de gevolgen ervan te beperken.

Waarschuwingfuncties bij een aanrijding zijn onder meer:

- Waarschuwingen voor frontale aanrijdingen
- Waarschuwingen over voertuigen die voor je gaan rijden
- Waarschuwingen voor aanrijdingen van achteren

### N.b.

#### Ingrepen in verband met de veiligheid

Als er een risico van een aanrijding wordt gedetecteerd die urgent genoeg is, kan de auto ingrijpen om de aanrijding te voorkomen of de gevolgen ervan te beperken, zonder eerst waarschuwingen voor een aanrijding te geven.

### **Waarschuwing**

Vertrouw nooit alleen op waarschuwingen bij kans op aanrijdingen of ingrepen van de auto in verband met de veiligheid; die zijn geen vervanging van veilig rijgedrag. Blijf altijd goed op de veiligheid letten, net als bij een auto die deze functies niet heeft.

## Waarschuwingen voor frontale aanrijdingen

Waarschuwingen voor frontale aanrijdingen worden gegeven als je te dicht op een voorligger rijdt. De auto waarschuwt je als de auto een kans op een aanrijding detecteert waarbij je meteen iets moet doen. Dat doet de auto via meldingen in het bestuurdersinformatiegebied, Als je de rijweergave gebruikt, kunnen de meldingen worden weergegeven in combinatie met animaties.

De situatie en het urgentieniveau kunnen beïnvloeden hoe waarschuwingen voor frontale aanrijdingen worden gegeven. Waarschuwingen kunnen visueel in het bestuurdersinformatiegebied worden gegeven, in combinatie met geluidssignalen en trillingen in het rempedaal.

Er zijn drie niveaus bij waarschuwingen voor frontale aanrijdingen.

1. **Increase distance to vehicle ahead**
2. **Brake!**
3. **Safety intervention. Forward collision risk.**

Je kunt zelf instellen hoe vroeg je wordt gewaarschuwd. Dat doe je in de instellingen.

## Waarschuwingen over voertuigen die voor je gaan rijden

Je auto kan je waarschuwen als een ander voertuig op het punt staat om je af te snijden, bijvoorbeeld als een voertuig vlak vóór jou naar jouw rijstrook gaat. Bij voertuigen die op de weg zwabberen of onvoorspelbaar rijden in naastgelegen rijstroken kunnen deze waarschuwingen ook worden gegeven. Je auto gebruikt meldingen in het bestuurdersinformatiegebied om je in deze situaties te waarschuwen. Als je de rijweergave gebruikt, kunnen de meldingen worden weergegeven in combinatie met animaties.

## Waarschuwingen voor aanrijdingen van achteren

Als je auto een situatie identificeert waarbij er een hoog risico van een aanrijding van achteren is, kan de auto met de achterlichten knipperen om de bestuurders achter je te waarschuwen. Waarschuwingen voor een aanrijding van achteren worden automatisch weergegeven als de auto plotseling vertraagt<sup>[1]</sup>, bijvoorbeeld omdat je heel hard remt. Er kunnen ook waarschuwingen worden weergegeven als je auto merkt dat een auto snel van achteren nadert. In dat geval wordt er ook een waarschuwing gegeven als de auto niet vertraagt. Ze kunnen onder het rijden en bij stilstand worden weergegeven, maar alleen als je auto detecteert dat het risico van een aanrijding hoog genoeg is.

Als je auto het risico van een aanrijding van achteren detecteert, wordt dat in het bestuurdersinformatiegebied aangegeven als je de rijweergave gebruikt.

Je kunt waarschuwingen voor aanrijdingen van achteren in de instellingen in- en uitschakelen.

 **N.b.**

### Reactie op een botsing

Als een aanrijding niet kan worden voorkomen, kan de auto op andere manieren reageren om de inzittenden te beschermen en het gevaar voor ander verkeer te beperken. Lees meer over deze functies in het deel over veiligheid in deze handleiding.

<sup>[1]</sup> Het vertraagen van de auto moet een bepaalde drempelwaarde overschrijden.

---

## 10.3.1.1. De gevoeligheid voor frontale aanrijdingen aanpassen

Je kunt de gevoeligheid van waarschuwingen voor frontale aanrijdingen in de instellingen aanpassen, zodat je waarschuwingen eerder of later krijgt.

 **Belangrijk**

### Optie voor late waarschuwing

De optie voor een late waarschuwing wordt niet voor permanent gebruik aanbevolen. Deze kan worden gebruikt om het aantal waarschuwingen in uitzonderlijke gevallen te beperken, bijvoorbeeld bij zeer dynamisch rijden of als de waarschuwingen te vaak worden gegeven en je af kunnen leiden.

### De instellingen van rijhulpfuncties aanpassen

Zorg ervoor dat je begrijpt hoe het veranderen van de instellingen van de auto invloed op het gedrag ervan heeft. Dit is vooral belangrijk voor functies die het ondersteuningsniveau beïnvloeden dat de auto kan bieden.

- 1 Druk op het autosymbool  in de onderste balk en ga naar **Settings**.
- 2 Ga naar **Driving** → **Safety assist** → **Forward collision warning**.
- 3 Pas aan hoe vroeg of laat waarschuwingen voor frontale aanrijdingen worden weergegeven.

---

## 10.3.1.2. Waarschuwingen voor aanrijdingen van achteren in- en uitschakelen

Waarschuwingen voor aanrijdingen van achteren kunnen in de instellingen worden in- en uitgeschakeld.

 **Belangrijk**

### De instellingen van rijhulpfuncties aanpassen

Zorg ervoor dat je begrijpt hoe het veranderen van de instellingen van de auto invloed op het gedrag ervan heeft. Dit is vooral belangrijk voor functies die het ondersteuningsniveau beïnvloeden dat de auto kan bieden.

- 1 Druk op het autosymbool  in de onderste balk en ga naar **Settings**.
- 2 Ga naar **Driving** → **Safety assist** → **Rear collision warning**.
- 3 Schakel de waarschuwingen voor aanrijdingen van achteren in of uit.

---

## 10.3.2. Ingrepen en waarschuwingen bij achteruit rijden

De inhoud van deze handleiding geeft de status van de gebruikershandleiding weer op het moment van drukken en is mogelijk niet volledig geldig in toekomstige gevallen. Raadpleeg voor meer informatie de eerste pagina voor de volledige disclaimer.

Je auto heeft speciale functies die kunnen ingrijpen en kunnen helpen bij het voorkomen van aanrijdingen als je bij lage snelheid achteruit rijdt, bijvoorbeeld als je de auto parkeert.

## Detectiemogelijkheden

De auto kan op verschillende manieren voorwerpen identificeren die zich in de baan achter je auto bevinden of die de auto van achteren naderen. Als het systeem een voorwerp detecteert, kan de auto waarschuwingen geven of ingrijpen door te remmen.

**Ultrasone parkeersensoren** Deze sensoren kunnen bepaalde voorwerpen direct achter de auto detecteren wanneer de auto met lage snelheid achteruit rijdt.

**Naar achteren gerichte radar** De achterste radars van de auto kunnen verkeer detecteren dat je auto van achteren vanaf de zijkanten nadert.

**Camera** Bepaalde functies kunnen cameradetectie gebruiken om obstakels te detecteren bij het achteruit rijden.

### **Belangrijk**

Dit soort detectie heeft zijn beperkingen en kan niet alle obstakels in elke situatie detecteren. Lees de aparte delen in de handleiding over de omstandigheden en beperkingen.

Wanneer je achteruit rijdt, kan bepaalde informatie van de detectiesystemen in de parkeerweergave worden weergegeven.

## Functies voor waarschuwingen en ingrepen

De volgende functies reageren wanneer de auto een risico van een aanrijding bij achteruit rijden waarneemt.

**Waarschuwingen over verkeer dat achter de auto kruist**<sup>[1]</sup> Je auto kan visuele waarschuwingen geven als de auto verkeer waarneemt dat op het punt staat om achter je auto langs te rijden.

**Automatisch remmen bij achteruit rijden**<sup>[2]</sup> De auto kan automatisch remmen als er een obstakel direct achter de auto wordt waargenomen terwijl de auto met lage snelheid achteruit rijdt.

### **Tip**

#### Tijdelijke uitschakeling

Deze functies kunnen tijdelijk worden uitgeschakeld als ze te vaak ingrijpen of afleiding veroorzaken. Als je bijvoorbeeld achteruit rijdt in hoog gras of bij weinig ruimte manoeuvreert, kan het remsysteem onnodig ingrijpen.

### **Belangrijk**

#### Op een verantwoordelijke manier gebruiken

Waarschuwingen en ingrepen bij achteruit rijden zijn aanvullingen op veilig rijgedrag. Ondanks deze functies moet de bestuurder altijd goed blijven opletten en veilig rijden.

#### Goed op de omgeving letten

Het is altijd de verantwoordelijkheid van de bestuurder om goed op de omgeving van de auto te letten en ervoor te zorgen dat het veilig is om de auto te manoeuvreren.

<sup>[1]</sup> Rear Cross Traffic Alert (RCTA)

## 10.3.2.1. Waarschuwingen over verkeer dat achter de auto kruist

Wanneer je met lage snelheid achteruit rijdt, kan je auto je waarschuwen als verkeer op het punt staat om achter de auto langs te rijden. Deze functie heet Rear Cross Traffic Alert <sup>[1]</sup>.

Waarschuwingen over verkeer dat achter je auto langs rijdt, kunnen alleen worden gegeven als de auto achteruit rijdt of in de neutraalstand staat. Met behulp van de radars aan de achterzijde kan deze functie verkeer detecteren dat van de zijkanten komt en een visuele waarschuwing in de parkeerweergave geven. Deze visuele waarschuwing wordt samen met een geluidssignaal gegeven.

Deze waarschuwingen zijn vooral voor grotere, rijdende voertuigen, zoals auto's. Onder gunstige omstandigheden kan de auto je ook waarschuwen voor kleinere, bewegende voorwerpen.

### **Belangrijk**

#### Verantwoordelijkheid van de bestuurder

Waarschuwingen over verkeer achter de auto zijn een aanvulling op veilig rijgedrag. Ondanks deze functies moet de bestuurder altijd goed blijven opletten en veilig rijden.

### **N.b.**

#### Automatisch remmen bij passerend verkeer achter de auto

Als de aparte functie Rear Auto Brake is ingeschakeld, kan de auto ook ingrijpen door te remmen om een aanrijding met verkeer achter je auto te voorkomen of de gevolgen van zo'n aanrijding te beperken.

## Detectiegebieden

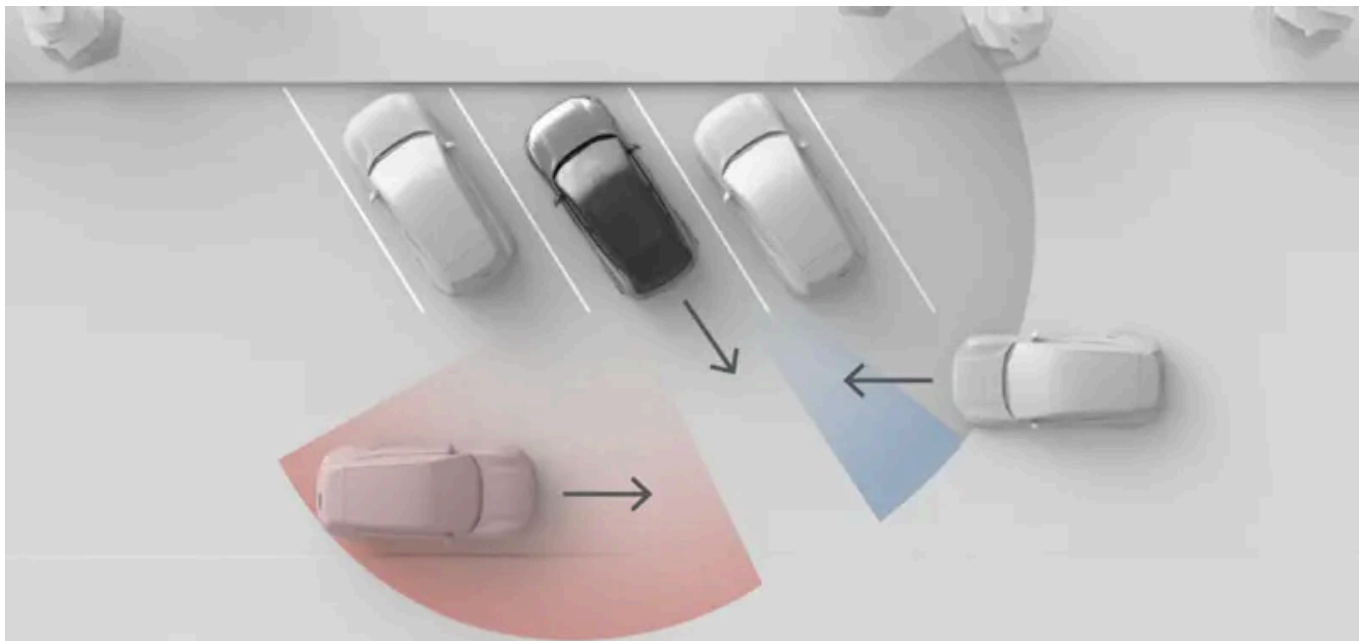

De situatie die in de afbeelding wordt aangegeven, laat zien hoe voorwerpen in de omgeving, zoals geparkeerde auto's, het zicht van de radar kunnen beperken. In een situatie zonder obstakels zijn de werkzame detectiegebieden hetzelfde aan beide zijden.

**i** N.b.

### Achteruit rijden uit een parkeervak

Wanneer de auto staat geparkeerd, kan de weergave van de hoekradars aan de achterzijde aan de zijkanten worden beperkt, waardoor er geen kruisend verkeer kan worden gedetecteerd. Dat gebeurt wanneer de auto staat geparkeerd met de achterste hoeken van de auto verder in het parkeervak dan de auto's ernaast of andere voorwerpen. Dat is vooral merkbaar in schuine parkeervakken. Maar als je achteruit uit een parkeervak rijdt, neemt de weergave van de radars geleidelijk toe, waardoor de auto weer kan detecteren. Minimaliseer het risico van late of geen detectie door altijd langzaam achteruit uit een parkeervak te rijden.

## Voorwaarden en limieten

- De waarschuwingen zijn alleen beschikbaar bij achteruit rijden met snelheid lager dan 15 km/u (9 mph).
- Als de auto de radars aan de achterzijde deactiveert, wordt deze functie automatisch uitgeschakeld. Dat gebeurt als er een aanhangwagen is aangekoppeld. Bij accessoires die op de trekhaak zijn gemonteerd, maar die niet elektrisch op de auto zijn aangesloten, worden de radars aan de achterzijde niet uitgeschakeld, maar kunnen ze wel worden geblokkeerd.
- Detectie van verkeer achter de auto vertrouwt op detectie door de achterraders. Lees het aparte deel over de beperkingen van radardetectie.

[1] RCTA



## 10.3.2.1.1. Waarschuwing voor Cross Traffic Alert uitschakelen

Waarschuwingen voor verkeer dat achter je auto passeert, kunnen tijdelijk in de instellingen worden uitgeschakeld.

### **Belangrijk**

Als je de waarschuwingen voor Cross Traffic Alert uitschakelt, kan je auto niet remmen als er een voertuig in de baan achter je auto wordt waargenomen.

#### De instellingen van rijhulpfuncties aanpassen

Zorg ervoor dat je begrijpt hoe het veranderen van de instellingen van de auto invloed op het gedrag ervan heeft. Dit is vooral belangrijk voor functies die het ondersteuningsniveau beïnvloeden dat de auto kan bieden.

- 1 Druk in de parkeerweergave op de knop RCTA.



RCTA

- Waarschuwingen over dwarsverkeer achter je auto zijn tijdelijk uitgeschakeld.

### **N.b.**

Als je waarschuwingen voor verkeer dat achter je auto passeert uitschakelt, is dat alleen tijdelijk en alleen voor deze rit. De volgende keer dat je de auto start, wordt de functie standaard weer ingeschakeld.

## 10.3.2.2. Automatisch remmen bij achteruit rijden uitschakelen

De automatische remmen achter kunnen in de parkeerweergave tijdelijk worden uitgeschakeld.

Als de automatische remmen achter zijn uitgeschakeld, kan de auto niet remmen bij obstakels die direct achter de auto worden waargenomen. Maar als meldingen voor achter kruisend verkeer zijn ingeschakeld, kan het systeem nog altijd ingrijpen door te remmen als er tijdens het achteruitrijden verkeer in de baan van de auto wordt waargenomen.

 **Belangrijk**

### De instellingen van rijhulpfuncties aanpassen

Zorg ervoor dat je begrijpt hoe het veranderen van de instellingen van de auto invloed op het gedrag ervan heeft. Dit is vooral belangrijk voor functies die het ondersteuningsniveau beïnvloeden dat de auto kan bieden.

- 1 Druk in de parkeerweergave op de knop RAB.



RAB

- De autorem achter is tijdelijk uitgeschakeld.

---

## 10.3.3. Hulpfunctie voor op rijstrook blijven rijden

De hulpfunctie voor op de rijstrook blijven rijden voorkomt dat de auto onbedoeld op een andere rijstrook gaat rijden, door middel van waarschuwingen en ingrijpen via het stuurwiel.

Wanneer de hulpfunctie voor op de rijstrook blijven rijden is ingeschakeld, kan de auto je waarschuwen als je op het punt staat om je rijstrook te verlaten. Deze functie kan ook via het stuurwiel ingrijpen. De hulpfunctie voor op de rijstrook blijven rijden vertrouwt op de naar voren gerichte camera om wegmarkeringen en je positie op de rijstrook te identificeren.

 **Waarschuwing**

Waarschuwingen en ingrijpen van de hulpfunctie voor op de rijstrook blijven rijden zijn aanvullingen op veilig rijgedrag. Ondanks deze functies moet de bestuurder altijd goed blijven opletten en veilig rijden. Blijf altijd goed op de veiligheid letten, net als bij een auto die geen veiligheidsfuncties heeft die kunnen ingrijpen.

### Belangrijkste voorwaarden voor gebruik van de hulpfunctie voor op de rijstrook blijven rijden

Er moet aan meerdere voorwaarden worden voldaan om de hulpfunctie voor op de rijstrook blijven rijden te gebruiken. Dit zijn de belangrijkste voorwaarden:

- De snelheid moet tussen 65 en 180 km/u (40-110 mijl/u) liggen.
- De wegmarkeringen moeten duidelijk zichtbaar zijn voor de camera van de auto.
- De rijstrook moet breed genoeg zijn. Een zeer smalle rijstrook biedt niet genoeg ruimte tussen de auto en de wegmarkeringen.
- Je moet je handen op het stuur houden en de auto actief besturen.

**!** **Belangrijk**

### Actief sturen

Laat het stuurwiel onder het rijden nooit los. Negeer verzoeken van de auto om actief te sturen niet en blijf altijd goed op de weg letten.

## Manieren van ingrijpen van de hulpfunctie voor op de rijstrook blijven rijden

Als je op het punt staat om over de wegmarkeringen van je rijstrook te rijden, kan je auto op een van de volgende manieren of beide ingrijpen:

**Ingrijpen bij het sturen** De auto probeert de auto weer naar de rijstrook te sturen.

**Waarschuwing bij het verlaten van de rijstrook** De auto waarschuwt je met trillingen in het stuurwiel.

In de instellingen kun je zowel de sturingrepen als de waarschuwingen voor het verlaten van de rijstrook in- of uitschakelen.

**i** **N.b.**

### Een bocht of wisselen van rijstrook aangeven

Als je de richtingaanwijzers gebruikt wanneer je van rijstrook wisselt, gaat de auto er vanuit dat je bewust op de andere rijstrook wilt rijden.

### Ingrijpen vanwege de veiligheid zijn altijd ingeschakeld

In sommige situaties kan het ingrijpen bij het sturen voorkomen dat de auto van rijstrook wisselt en daarbij gevaarlijke situaties veroorzaakt, ook als de hulpfunctie voor op de rijstrook blijven rijden in de instellingen is uitgeschakeld.

## Symbolen en communicatie op het display

Waarschuwingen en ingrijpen van de hulpfunctie voor op de rijstrook blijven rijden worden op het bestuurdersinformatiegebied aangegeven.

Wanneer het bestuurdersinformatiegebied de rijweergave toont, worden waarschuwingen en ingrijpen als geanimeerde wegmarkeringen weergegeven.



Ingrijpen van de hulpfunctie voor op de rijstrook blijven rijden worden aangegeven met een doorgetrokken streep in rood.



Waarschuwingen worden aangegeven met een doorgetrokken streep in oranje.

Wanneer het display de rustige weergave toont, worden er symbolen gebruikt.



Dit symbool wordt weergegeven als je te dicht bij de markeringen van je rijstrook komt. Het symbool wordt gespiegeld weergegeven bij waarschuwingen aan de rechterzijde.



Dit symbool wordt weergegeven als de hulpfunctie voor op de rijstrook blijven rijden ingrijpt. Het symbool wordt gespiegeld weergegeven bij ingrepen aan de rechterzijde.

#### Hulpfunctie voor op de rijstrook blijven rijden niet actief



Dit symbool geeft aan dat de hulpfunctie voor op de rijstrook blijven rijden in de instellingen is uitgeschakeld.



Dit symbool wordt weergegeven bij een storing in de functie voor het in de rijstrook blijven rijden van de auto. Dat betekent dat de functie voor het in de rijstrook blijven rijden en ingrepen in verband met de veiligheid om te voorkomen dat de auto de rijstrook verlaat zijn uitgeschakeld vanwege een systeemstoring.

## Voorwaarden en limieten

De functie voor het in de rijstrook blijven rijden werkt alleen als er goed zichtbare wegmarkeringen op de weg staan. De auto kan deze gebruiken door middel van een naar voren gerichte camera. Bij deze vorm van detecteren moet het beeld van de camera onbelemmerd zijn en moet er aan de voorwaarden voor visuele detectie worden voldaan. Lees het aparte deel in deze handleiding over de voorwaarden en beperkingen van de camera's van je auto, zodat je weet hoe de functies die op detectie door de camera's vertrouwen worden beïnvloed.

Het uiterlijk, de toestand en de plaatsing van wegmarkeringen kunnen het detecteren op de volgende manieren beïnvloeden:

- Scheidingslijnen tussen rijstroken en samenvoegstroken kunnen ervoor zorgen dat de auto de rijstrook niet goed kan herkennen.
- Afwijkende of ongebruikelijke plaatsing van wegmarkeringen kunnen mogelijk niet goed door de auto worden herkend. Wegwerkzaamheden en omleidingen van het verkeer kunnen er bijvoorbeeld voor zorgen dat er meerdere wegmarkeringen zijn.
- De auto kan slecht zichtbare wegmarkeringen niet goed herkennen, bijvoorbeeld als ze zijn versleten, vervormd of verkleurd.
- Andere randen of lijnen kunnen onjuist als wegmarkeringen worden herkend, zoals stoepranden, gerepareerde lijn in het wegdek, barrières of duidelijke schaduwen.
- Wegmarkeringen moeten voldoende verlicht zijn, anders worden ze ook niet goed herkend. Bij weinig licht moeten ze door de auto of straatverlichting worden verlicht.

### 10.3.3.1. Hulpfunctie voor op de rijstrook blijven rijden uitschakelen

Je kunt de hulpfunctie voor op de rijstrook blijven rijden in de instellingen inschakelen of tijdelijk uitschakelen.

Wanneer de hulpfunctie voor op de rijstrook blijven rijden is ingeschakeld, kan de auto je waarschuwen of ingrijpen op het stuur als je op het punt staat om je rijstrook te verlaten.

Je kunt de hulpfunctie voor op de rijstrook blijven rijden tijdelijk uitschakelen als de functie te vaak ingrijpt, waardoor de rijervaring minder prettig is. Dat kan handig zijn als wegmarkeringen gedeeltelijk niet zichtbaar of vervaagd zijn, omdat er hierdoor onnodige waarschuwingen worden gegeven.

 **Belangrijk**

### De instellingen van rijhulpfuncties aanpassen

Zorg ervoor dat je begrijpt hoe het veranderen van de instellingen van de auto invloed op het gedrag ervan heeft. Dit is vooral belangrijk voor functies die het ondersteuningsniveau beïnvloeden dat de auto kan bieden.

- 1 Druk op het autosymbool  op de onderste balk en ga naar **Instellingen**.
- 2 Ga naar **Rijden** → **Veiligheidsondersteuning** → **Lane Keeping Aid**.
- 3 Schakel de hulpfunctie voor het op de rijstrook blijven rijden in of uit.

 **N.b.**

#### Uitgeschakeld

Er wordt een symbool in het bestuurdersinformatiegebied weergegeven als de hulpfunctie voor op de rijstrook blijven rijden is uitgeschakeld.



 **Tip**

Je kunt waarschuwingen over het onbedoeld verlaten van de rijstrook ook in de instellingen uitschakelen.

## 10.3.3.2. Waarschuwingen voor het verlaten van de rijstrook uitschakelen

Je kunt de waarschuwingen voor het verlaten van de rijstrook in de instellingen uitschakelen.

Wanneer waarschuwingen voor het verlaten van de rijstrook zijn ingeschakeld, kan de auto je waarschuwen met trillingen in het stuurwiel als je op het punt staat om je rijstrook te verlaten.

Je kunt waarschuwingen voor het verlaten van de rijstrook tijdelijk uitschakelen als ze tijdens het rijden te vaak worden gegeven. Dat kan handig zijn als wegmarkeringen gedeeltelijk niet zichtbaar of vervaagd zijn, omdat er hierdoor onnodige waarschuwingen worden gegeven.

 **Belangrijk**

### De instellingen van rijhulpfuncties aanpassen

Zorg ervoor dat je begrijpt hoe het veranderen van de instellingen van de auto invloed op het gedrag ervan heeft. Dit is vooral belangrijk voor functies die het ondersteuningsniveau beïnvloeden dat de auto kan bieden.

- 1 Druk op het autosymbool  op de onderste balk en ga naar **Instellingen**.
- 2 Ga naar **Rijden** → **Veiligheidsondersteuning** → **Lane Departure Warning**.
- 3 Waarschuwingen voor het verlaten van de rijstrook uitschakelen

## 10.3.4. Blind Spot Information

De functie Blind Spot Information zorgt dat je op de hoogte bent van voertuigen in of vlak bij je dode hoek. Er gaat een lampje in de buitenspiegel branden als er een voertuig wordt gedetecteerd.

Waarschuwingen voor je dode hoek zorgen ervoor dat je je meer bewust bent van voertuigen die naast jouw auto rijden, waardoor je gevaarlijk situaties bij het wisselen van rijstrook kunt voorkomen. De waarschuwingen worden vooral als lampje in de buitenspiegel weergegeven aan de kant waar een voertuig is gedetecteerd. Ze vertrouwen op de radars aan de achterkant voor het detecteren van voertuigen in naastgelegen rijstroken.

Verkeerssituaties waarin waarschuwingen voor een blinde hoek worden gegeven, zijn onder meer:

- Wanneer je door een ander voertuig wordt ingehaald.
  - In sommige gevallen kunnen ze worden weergegeven voordat het passerende voertuig in je blinde hoek rijdt. Dat gebeurt als het voertuig snel van achteren op een naastgelegen rijstrook nadert.
- Wanneer je een ander voertuig inhaalt.

Ongeacht de situatie blijft de waarschuwing zolang het andere voertuig aan de zijkant wordt gedetecteerd.

 **Tip**

### Waarschuwingen dode hoek en waarschuwingen bij openen portier

Waarschuwingen bij het openen van een portier worden op dezelfde manier aangegeven als waarschuwingen voor een dode hoek. Deze twee functies vertrouwen ook op dezelfde radars aan de achterzijde voor het detecteren van verkeer. Maar de functies worden onafhankelijk van elkaar in- en uitgeschakeld.

## Waarschuwingen in de buitenspiegels



Wanneer er een voertuig in je dode hoek wordt gedetecteerd of een voertuig je dode hoek nadert, gaat er een lampje in de buitenspiegel branden.

## Detectiegebieden

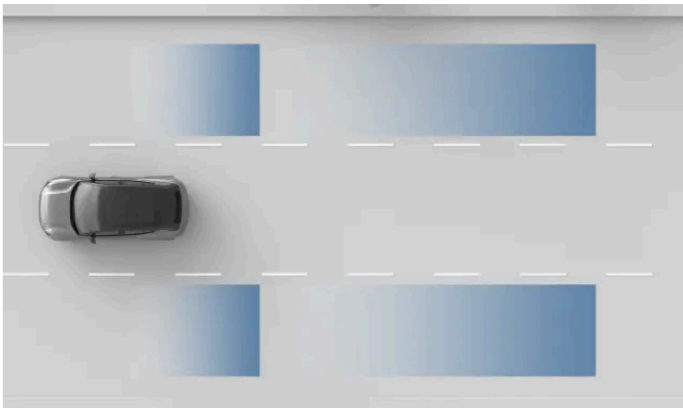

Detectiegebieden radar.

### **Belangrijk**

De detectiegebieden kunnen mogelijk niet perfect je eigen dode hoeken afdekken. Pas je rijhouding aan, zodat je goed zicht op het omliggende verkeer hebt.

## Voorwaarden en limieten

- Blind Spot Information is actief bij snelheden hoger dan 15 km/u (10 mijl/u). De functie is niet beschikbaar bij achteruit rijden.
- Wanneer je andere voertuigen passeert, moet het verschil in snelheid tussen jouw auto en andere voertuigen minder dan 15 km/u (9 mph) zijn, anders worden de waarschuwingen niet weergegeven.
- Blind Spot Information vertrouwt op detectie door de radars aan de achterkant. Lees het aparte deel in deze handleiding over de beperkingen van radardetectie.
- Als de radars aan de achterzijde worden belemmerd, bijvoorbeeld door een aangekoppelde trailer of gemonteerde fietsendrager op de achterzijde, worden waarschuwingen voor de dode hoek automatisch uitgeschakeld.

 **Belangrijk**

### Verantwoordelijkheid van de bestuurder

Waarschuwingen voor voertuigen in de dode hoek zijn een aanvulling op veilig rijgedrag. Ondanks deze functies moet de bestuurder altijd goed blijven opletten en veilig rijden.

Als er geen melding van een voertuig in de dode hoek is, betekent het niet automatisch dat je veilig van rijstrook kunt wisselen. Het is slechts een deel van de informatie die de bestuurder moet gebruiken om te beoordelen of het veilig is om dat te doen.

---

## 10.3.4.1. Waarschuwingen voor dode hoek inschakelen

Je kunt waarschuwingen voor de dode hoek in de instellingen in- en uitschakelen.

Wanneer waarschuwingen voor de dode hoek zijn ingeschakeld, kan je auto je waarschuwen voor voertuigen in of vlak bij de dode hoeken.

 **Belangrijk**

### De instellingen van rijhulpfuncties aanpassen

Zorg ervoor dat je begrijpt hoe het veranderen van de instellingen van de auto invloed op het gedrag ervan heeft. Dit is vooral belangrijk voor functies die het ondersteuningsniveau beïnvloeden dat de auto kan bieden.

- 1 Druk op het autosymbool  in de onderste balk en ga naar **Settings**.
- 2 Ga naar **Driving** → **Safety assist** → **BLIS**.
- 3 Schakel de waarschuwingen voor de dode hoek in of uit.

---

## 10.3.5. Waarschuwingen bij het openen van een portier



Waarschuwingen bij het openen van een portier zorgen ervoor dat je veiliger uit je auto kunt stappen. Ze kunnen je waarschuwen voor verkeer dat van achteren nadert, zodat je weet dat je het betreffende portier niet kunt openen.

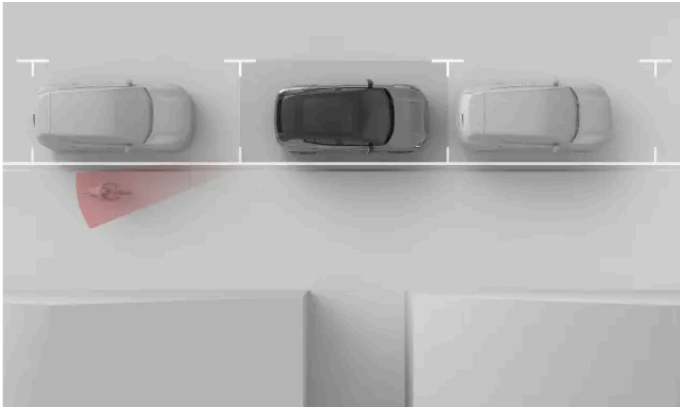

Waarschuwingen bij het openen van portieren waarschuwen je voor passerend verkeer, zodat je het portier niet opent als zij langsrijden. Deze waarschuwingen kunnen worden gegeven wanneer de auto stilstaat of heel langzaam rijdt<sup>[1]</sup>.

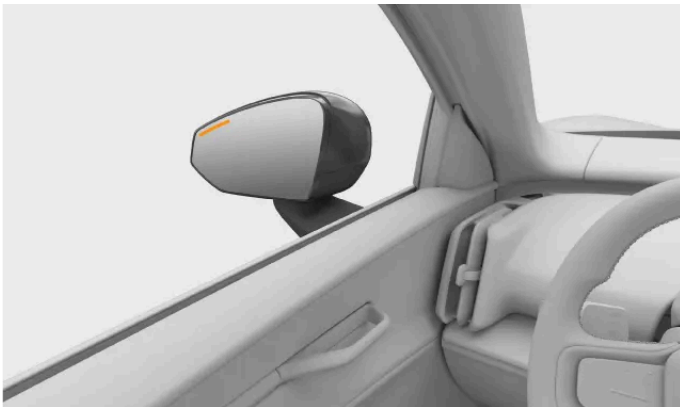

Wanneer de auto waarneemt dat verkeer vlak langs de zijkanten van de auto gaat rijden, gaat er een lampje in de buitenspiegel branden, samen met een melding op het display. Als je het portier opent aan de zijde waar het verkeer is gedetecteerd, dan wordt de waarschuwing uitgebreid. Naast de visuele waarschuwingen kan er een geluidssignaal klinken, afhankelijk van hoe urgent de waarschuwing is.

Waarschuwingen bij het openen van portieren kunnen in de instellingen worden in- en uitgeschakeld.



### Waarschuwingen bij het openen van portieren en Blind Spot Information

Waarschuwingen bij het openen van portieren worden ongeveer op dezelfde manier aangegeven als voertuigen in je dode hoek. Deze twee functies vertrouwen ook op dezelfde radars aan de achterzijde voor het detecteren van verkeer. Maar deze functies kunnen onafhankelijk worden in- en uitgeschakeld, omdat ze in verschillende situaties werken.

## Beperkingen

De auto gebruikt het radarsysteem aan de achterzijde om naderend verkeer te detecteren. Lees alles over de voorwaarden en beperkingen bij het gebruik van de radars en het detecteren in de aparte delen in de handleiding.

 **Belangrijk**

Waarschuwingen bij het openen van portieren zijn aanvullingen op veilig rijgedrag. Het blijft de volledige verantwoordelijkheid van de bestuurder en passagiers om te controleren of ze hun portier veilig kunnen openen.

<sup>[1]</sup> Langzamer dan 3,6 km/u (2,2 mph)

---

## 10.3.5.1. Waarschuwingen bij het openen van het portier inschakelen

Waarschuwingen bij het openen van het portier kunnen je waarschuwen voor verkeer dat van achteren nadert, zodat je weet dat je het betreffende portier niet kunt openen. Je kunt deze waarschuwingen in de instellingen in- en uitschakelen.

- 1 Druk op het autosymbool  in de onderste balk en ga naar **Settings**.
- 2 Ga naar **Driving** → **Safety assist** → **Door open warning**.
- 3 Schakel waarschuwingen bij het openen van het portier in of uit.

---

## 10.3.6. Driver Alert

De auto blijft je gedrag in de gaten houden onder het rijden en kan je waarschuwen als je minder geconcentreerd lijkt. Een gebrek aan concentratie kan worden veroorzaakt door afleidingen of vermoeidheid.

Als de auto merkt dat de bestuurder minder geconcentreerd is, worden er een geluidssignaal en melding gegeven.

De auto analyseert je rijgedrag en kan tekenen van vermoeidheid waarnemen <sup>[1]</sup>. Je wordt dan gewaarschuwd met een melding in het bestuurdersinformatiegebied en een geluidssignaal.



De auto gebruikt verschillende methoden om je concentratie te beoordelen onder het rijden.

<b>Aandacht in de gaten houden</b>	Een sensor volgt de bewegingen van je gezicht en ogen om te bepalen waar je aandacht ligt.
<b>Manoeuvreren</b>	Een analyse van de manier waarop je de auto manoeuvreert, kan een indicatie geven van verminderde concentratie. Een voorbeeld hiervan is zwalken in de rijstrook.

De inhoud van deze handleiding geeft de status van de gebruikershandleiding weer op het moment van drukken en is mogelijk niet volledig geldig in toekomstige gevallen. Raadpleeg voor meer informatie de eerste pagina voor de volledige disclaimer.

Meldingen van Driver Alert kunnen in de instellingen worden uitgeschakeld. Daarmee worden de systemen die je rijgedrag in de gaten houden niet uitgeschakeld, omdat die door andere functies worden gebruikt.

### **Waarschuwing**

#### Het belang van een goed uitgeruste bestuurder

Meldingen over tekenen van vermoeidheid moeten serieus worden genomen, omdat een vermoeide bestuurder vaak niet in de gaten heeft dat hij of zij moe is. Als je moe bent of een melding hierover van de auto krijgt, zet de auto dan zo snel mogelijk stil op een geschikte locatie en neem een pauze. Plan altijd regelmatige pauzes in en begin uitgerust aan elke rit.

Rijden als je moe bent is vergelijkbaar met rijden als je alcohol hebt gedronken.

## Voorwaarden en limieten

- Het systeem kan alleen in de gaten houden of de bestuurder goed oplet als het gezicht van de bestuurder goed zichtbaar is.
  - Verkeerd opgeborgen voorwerpen kunnen het beeld van de bestuurder belemmeren, net als stof en vuil op de sensor. Houd de bestuurdersruimte schoon en opgeruimd.
  - Het dragen van bepaalde kleding en accessoires kan delen van het gezicht van de bestuurder die zichtbaar moeten zijn om de aandacht in de gaten te houden belemmeren, zoals de ogen.
- Bepaalde omstandigheden hebben invloed op hoe goed je auto je rijgedrag en manoeuvreren in de gaten kan houden. Dat heeft weer invloed op hoe goed de functie tekenen van verminderde concentratie of vermoeidheid bij de bestuurder kan onderscheiden.
  - Functies die helpen om in de juiste rijstrook te blijven rijden, kunnen soms compenseren voor manoeuvres die een verminderde concentratie zouden kunnen aangeven. Hierdoor wordt het lastiger om een verminderde concentratie waar te nemen vergeleken met rijden zonder die functies.
  - Omstandigheden zoals harde wind of een oneffen wegdek kunnen je rijgedrag op dezelfde manier beïnvloeden als een gebrek aan concentratie. Hierdoor kan de auto waarschuwingen geven, ook al zit je geconcentreerd achter het stuur.

### **Belangrijk**

#### Verantwoordelijkheid van de bestuurder

Waarschuwingen over een verminderde concentratie onder het rijden zijn een aanvulling op veilig rijgedrag. Het is de volledige verantwoordelijkheid van de bestuurder om alert en geconcentreerd te blijven onder het rijden.

<sup>[1]</sup> Je positie op je rijstrook en neiging om af te kijken zijn duidelijke indicaties van vermoeidheid.

## 10.3.6.1. Waarschuwingen voor de bestuurder uitschakelen

Je kunt meldingen van Driver Alert in de instellingen in - en uitschakelen.

Meldingen voor Driver Alert kunnen alleen tijdelijk worden uitgeschakeld, omdat ze automatisch weer worden ingeschakeld als de auto opnieuw wordt gestart.

 **Waarschuwing**

### Het belang van een goed uitgeruste bestuurder

Meldingen over tekenen van vermoeidheid moeten serieus worden genomen, omdat een vermoeide bestuurder vaak niet in de gaten heeft dat hij of zij moe is. Als je moe bent of een melding hierover van de auto krijgt, zet de auto dan zo snel mogelijk stil op een geschikte locatie en neem een pauze. Plan altijd regelmatige pauzes in en begin uitgerust aan elke rit.

Rijden als je moe bent is vergelijkbaar met rijden als je alcohol hebt gedronken.

 **N.b.**

### Verantwoordelijkheid van de bestuurder

Waarschuwingen over een verminderde concentratie onder het rijden zijn een aanvulling op veilig rijgedrag. Ze nemen geen verantwoordelijkheid bij de bestuurder weg; de bestuurder moet zelf continu beoordelen of hij of zij vermoeid is of niet genoeg geconcentreerd om veilig te rijden.

- 1 Druk op het autosymbool  in de onderste balk en ga naar **Settings**.
- 2 Ga naar **Driving** → **Safety assist** → **Driver alert**.
- 3 Zet meldingen voor Driver Alert aan of uit.

---

## 10.4. Rijden met ondersteuning

Ondersteunende functies zorgen ervoor dat de auto de omgeving in de gaten kan houden om het rijden veiliger en minder vermoeiend te maken.

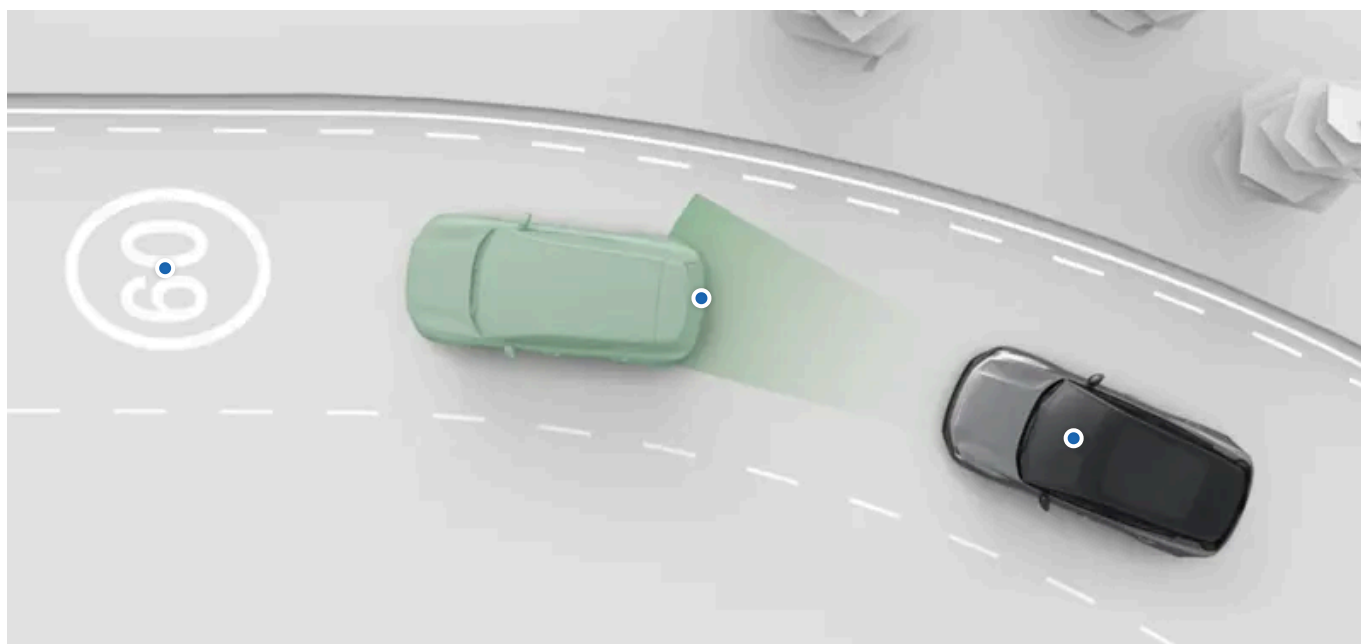

Er zijn verschillende manieren en niveaus van ondersteuning. Ze kunnen je actief helpen bij een aantal rijhandelingen en informatie geven zodat je als bestuurder beter beslissingen kunt nemen.

Je kunt veel van deze functies in de instellingen inschakelen, uitschakelen en aanpassen.

<b>Pilot Assist</b>	Deze functie kan je helpen bij diverse rijhandelingen, zoals sturen, het handhaven van je snelheid en het wisselen van rijstrook. Pilot Assist kan in de instellingen worden aangepast.
<b>Verkeersborden en reactie bij te hard rijden</b>	Diverse functies kunnen je helpen om je aan de snelheidslimiet te houden en te voorkomen dat je per ongeluk te hard rijdt. Dit omvat onder meer verkeersbordherkenning, die je de snelheidslimiet laat weten, en verschillende reacties van je auto die moeten voorkomen dat je te hard rijdt. Deze functies kunnen in de instellingen worden aangepast.



Tip

### Ingrijpen en waarschuwingen in verband met de veiligheid

Veel ondersteunende functies voor de bestuurder zijn bedoeld om meer gemak en veiligheid te bieden. Functies die vooral ingrijpen en waarschuwingen geven vanwege de veiligheid worden in een apart deel in deze handleiding beschreven.

### Ondersteuning bij het parkeren

In deze handleiding worden de functies die je helpen bij het parkeren in een apart deel beschreven.

 **Belangrijk**

### Vereiste kennis en verantwoordelijkheid van de bestuurder

Functies die je helpen bij het rijden, zijn bedoeld om het rijden veiliger en minder vermoeiend te maken, maar de verantwoordelijkheid voor het zo veilig mogelijk rijden met de auto blijft bij de bestuurder liggen. Lees alle informatie over een functie voordat je die functie gebruikt. Het deel over de verantwoordelijkheid van de bestuurder bevat essentiële informatie om te begrijpen wat de mogelijkheden en beperkingen van de ondersteunende functies van je auto zijn.

Als iets niet duidelijk is of als je een vraag hebt, dan kun je altijd contact opnemen met je Volvo-dealer.

### Detectiemogelijkheden

De mogelijkheid van de auto om de omgeving in de gaten te houden wordt door de rijhulpfuncties gebruikt. Lees het aparte deel over het detecteren van verkeer en de omgeving zodat je de beperkingen van dergelijke functies beter kent. Het geeft een overzicht van hoe belangrijke componenten werken, zoals camera's en radars, en geeft meer informatie over de mogelijkheden en beperkingen.

## 10.4.1. Verkeersborden en reactie bij te hard rijden

Diverse functies kunnen je helpen om je aan de snelheidslimiet te houden en te voorkomen dat je per ongeluk te hard rijdt.

De huidige snelheidslimiet wordt op het bestuurdersinformatiegebied weergegeven; zo word je gestimuleerd om je aan de wettelijke snelheid te houden. Er kunnen ook waarschuwingen worden gegeven als je de snelheidslimiet overschrijdt.

<b>Informatie over verkeersborden</b>	De auto kan informatie over verkeersborden detecteren en weergeven, zoals de snelheidslimiet.
<b>Snelheidsbegrenzer</b>	Wanneer deze functie is ingeschakeld, wordt de reactie van het gaspedaal beperkt als je de geselecteerde limiet overschrijdt.
<b>Waarschuwing voor snelheidslimiet</b>	Als je de snelheidslimiet overschrijdt, waarschuwt deze functie je met geluid.
<b>Geluid voor nieuwe snelheidslimiet</b>	Een geluidssignaal geeft aan of de auto detecteert dat de snelheidslimiet is gewijzigd.

 **N.b.**

### Intelligent Speed Assistance in de auto

Je auto voldoet aan de vereisten van de verordening Intelligent Speed Assistance<sup>[1]</sup> van de Europese Unie. Deze verordening heeft tot doel om rijden veiliger te maken door functies verplicht te stellen die bestuurders stimuleren om onder de wettelijke snelheidslimiet te blijven. In je auto worden het gedrag van waarschuwingen voor snelheidslimieten en weergegeven verkeersborden gedeeltelijk door deze vereisten beïnvloed.

 **Belangrijk**

Informatie over en waarschuwingen voor snelheid zijn aanvullingen op veilig rijgedrag. Ondanks deze functies moet de bestuurder altijd goed blijven opletten en veilig rijden. Het is de verantwoordelijkheid van de bestuurder om goed op te blijven letten en een wettelijke, veilige snelheid aan te houden.

## 10.4.1.1. Snelheidsbegrenzer

De snelheidsbegrenzer kan helpen voorkomen dat je te hard rijdt. Wanneer de functie actief is, wordt het acceleratievermogen van de auto beperkt als de geselecteerde snelheidslimiet wordt overschreden.

Wanneer de functie actief is, kan de snelheidsbegrenzer geleidelijk de reactie van het gaspedaal verminderen en licht remmen wanneer je de ingestelde limiet overschrijdt. Deze twee reacties zorgen ervoor dat je weer met de ingestelde maximumsnelheid gaat rijden. Je kunt de snelheidsbegrenzer altijd omzeilen door het gaspedaal verder in te drukken.

Als je de snelheidsbegrenzer wilt gebruiken, dan moet dit in de instellingen worden ingeschakeld. Je kunt de functie dan onder het rijden met de rechterhendel van het stuurwiel activeren.

Wanneer de snelheidsbegrenzer actief is, wordt dat aangegeven onder de schakelindicator in het bestuurdersinformatiegebied. Je kunt de ingestelde limiet met de knoppen op het stuurwiel aanpassen.



### **Belangrijk**

#### Verantwoordelijkheid van de bestuurder

De snelheidsbegrenzer is een aanvulling op veilig rijgedrag. Ondanks deze functie moet de bestuurder altijd goed blijven opletten en veilig rijden. Het is de verantwoordelijkheid van de bestuurder om goed op te blijven letten en een wettelijke, veilige snelheid aan te houden.

---

### 10.4.1.1.1. De snelheidsbegrenzer activeren

Je kunt de snelheidsbegrenzer activeren of deactiveren door de rechterhendel van het stuurwiel onder het rijden omlaag te zetten.

Onder het rijden geeft een grijs symbool voor de snelheidsbegrenzer in het bestuurdersinformatiegebied aan dat de functie beschikbaar is, maar nog niet geactiveerd.

De snelheidsbegrenzer moet in de instellingen worden ingeschakeld voordat je deze kunt activeren. <sup>[1]</sup>

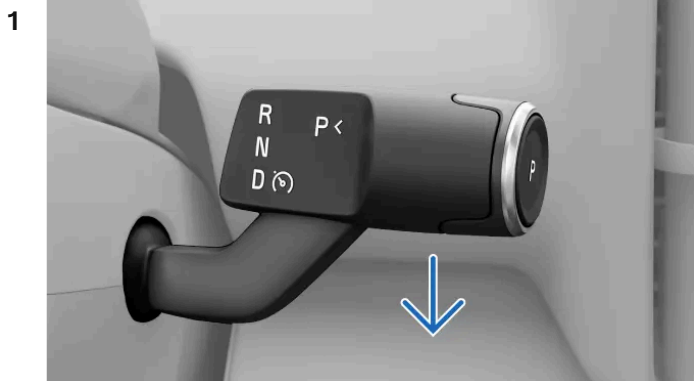

Wanneer de omstandigheden veilig en geschikt zijn om de functie te gebruiken, duw de rechterhendel aan het stuurwiel dan helemaal omlaag.

➤ Dit wordt bevestigd in het bestuurdersinformatiegebied.



<sup>[1]</sup> Als je de snelheidsbegrenzer of de Pilot Assist inschakelt, wordt de andere functie automatisch uitgeschakeld.

---

## 10.4.1.1.2. De snelheidsbegrenzer deactiveren

Als je de snelheidsbegrenzer niet meer wilt gebruiken, dan kun je deze functie handmatig uitschakelen.

De snelheidsbegrenzer wordt op dezelfde manier geactiveerd en gedeactiveerd. Je trekt de hendel aan de rechterzijde van het stuurwiel gewoon naar beneden.

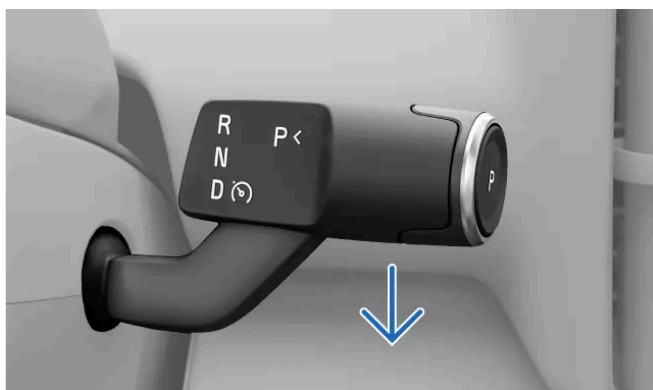

Trek de hendel aan de rechterzijde van het stuurwiel helemaal omlaag.



- Het deactiveren wordt bevestigd in het bestuurdersinformatiegebied.

---

### 10.4.1.1.3. De waarde van de snelheidsbegrenzer aanpassen



Je kunt de waarde van de snelheidsbegrenzer aanpassen met de knoppen op het stuurwiel.

Wanneer de snelheidsbegrenzer actief is, kun je de limiet handmatig aanpassen.

Aanpassen:

**Eén keer drukken** De limiet wordt met 5 km/u of 5 mph aangepast<sup>[1]</sup>.

**Ingedrukt houden** Je kunt de ingestelde limiet in stappen van 1 km/u of 1 mph continu aanpassen door de knop ingedrukt te houden.

- 1 Pas de waarde van de ingestelde snelheid aan met de knoppen  en  op het stuurwiel.
  - De nieuwe waarde voor de snelheidsbegrenzer wordt naast de snelheidsmeter weergegeven.

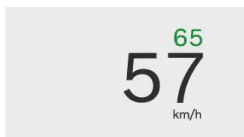

<sup>[1]</sup> De limiet wordt standaard aangepast in stappen van vijf, dus 25, 30, 35 enzovoort.

---

### 10.4.1.1.4. De snelheidsbegrenzer in de instellingen inschakelen

Je kunt de snelheidsbegrenzer in de instellingen in- en uitschakelen. Wanneer dit is ingeschakeld, kun je voorkomen dat je per ongeluk te hard rijdt.

- 1 Druk op het autosymbool  in de onderste balk en ga naar **Settings**.
- 2 Ga naar **Driving** → **Driver support**.
- 3 Selecteer **Speed limiter** als de rijkhulpfunctie die standaard wordt gebruikt.

## 10.4.1.2. Waarschuwingen voor snelheidslimieten

Er kunnen waarschuwingen voor snelheidslimieten worden gegeven om te voorkomen dat de auto te hard rijdt.

Er worden waarschuwingen voor snelheidslimieten gegeven als je de snelheidslimiet overschrijdt. De waarschuwingen worden visueel in het bestuurdersinformatiegebied en als geluidssignaal gegeven.



Het waarschuwingssymbool voor de snelheidslimiet wordt onder de snelheidsmeter weergegeven wanneer je de snelheidslimiet overschrijdt.

De geluidssignalen kunnen tijdelijk worden uitgeschakeld gedurende je huidige rit.

### Voorwaarden en limieten

Waarschuwingen voor snelheidslimieten gebruiken verkeersbordherkenning om de snelheidslimiet in de gaten te houden. Als informatie over de snelheidslimiet om welke reden ook niet beschikbaar is, dan kan er geen waarschuwing worden gegeven.



**Belangrijk**

#### Verantwoordelijkheid van de bestuurder

Waarschuwingen over snelheidslimieten zijn aanvullingen op veilig rijgedrag. Ondanks deze functies moet de bestuurder altijd goed blijven opletten en veilig rijden. Het is de verantwoordelijkheid van de bestuurder om goed op te blijven letten en een wettelijke, veilige snelheid aan te houden.

## 10.4.1.2.1. Waarschuwingen voor snelheidslimieten uitschakelen

Waarschuwingen voor snelheidslimieten kunnen tijdelijk voor de rest van de rit worden uitgeschakeld.

Waarschuwingen voor snelheidslimieten worden standaard bij elke nieuwe rit weer ingeschakeld. In de instellingen kunnen ze worden uit- en weer ingeschakeld.



**Tip**

#### Snelle toegang onder het rijden

Op het display staat ook een knop waarmee je de waarschuwingen voor snelheidslimieten onder het rijden kunt uitschakelen. Zo kun je ze snel in- en uitschakelen en hoef je niet eerst naar de instellingen te gaan.



- 1 Druk op het autosymbool  in de onderste balk en ga naar **Instellingen**.
- 2 Ga naar **Rijden** → **Veiligheidsondersteuning** → **Waarschuwingen snelheidslimiet**.
- 3 Schakel de waarschuwingen voor snelheidslimieten tijdelijk uit.

---

### 10.4.1.3. Geluidssignalen uitschakelen bij wijzigingen in de snelheidslimiet

Je auto kan je met een geluidssignaal waarschuwen als er een nieuwe snelheidslimiet wordt gedetecteerd. Deze functie kan worden ingeschakeld of tijdelijk uitgeschakeld in de instellingen.

- 1 Druk op het autosymbool  in de onderste balk en ga naar **Instellingen**.
- 2 Ga naar **Rijden** → **Veiligheidsondersteuning** → **Geluid voor nieuwe snelheidslimiet**.
- 3 Schakel geluidssignalen voor veranderingen in snelheidslimiet in of tijdelijk uit.

---

### 10.4.1.4. Informatie over verkeersborden

De auto kan verkeersborden herkennen en weergeven als je er langs rijdt. Zo weet je wat de snelheidslimiet is. De functie voor verkeersbordherkenning combineert directe detectie van borden met informatie van kaartgegevens.

De borden die op het bestuurdersinformatiegebied worden weergegeven, komen van twee bronnen: van echte verkeersborden die door de camera's worden herkend of uit kaartgegevens. De auto geeft automatisch prioriteit aan de beste bron, afhankelijk van de situatie.

De auto kan alleen borden weergegeven die in de verkeersbordbibliotheek staan.

#### Hoe worden borden weergegeven?

Gedetecteerde verkeersborden worden naast de snelheidsmeter weergegeven in het bestuurdersinformatiegebied. Verschillende borden worden in verschillende gebieden weergegeven.



Symbolen voor verkeersborden kunnen ook aan de andere kant van de snelheidsmeter worden weergegeven, afhankelijk van de huidige displaymodus van het bestuurdersinformatiegebied.

- ① Waarschuwingsborden en borden met naderende snelheidslimiet
- ② Bord met huidige snelheidslimiet
- ③ Verkeersinformatieborden.

De auto kan meerdere soorten borden weergeven. Dat zijn onder meer de huidige snelheidslimiet, een naderende snelheidslimiet of een waarschuwingsbord, maar ook borden met aanvullende verkeersinformatie.

## Weergegeven verkeersborden

Deze lijst bevat voorbeelden van soorten verkeersborden die in de auto kunnen worden weergegeven.

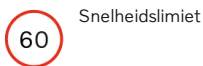

Snelheidslimiet



Niet inrijden

**i** N.b.

### Beschikbaarheid van symbolen

De verkeersborden die in je auto kunnen worden weergegeven, kunnen in de loop der tijd veranderen en tussen regio's wisselen. De lijst met borden die in deze handleiding worden aangegeven, omvat mogelijk niet alle borden die op het display in je auto kunnen worden weergegeven.

### Ontwerp van symbolen

De uitvoering van verkeersborden kan tussen regio's wisselen. De uitvoering van de symbolen die in je auto worden weergegeven, komt niet precies overeen met de uitvoering van de borden die je tegenkomt. Als je niet weet wat een weergegeven bord betekent, ondanks de informatie in deze handleiding, neem dan contact op met Volvo Support.

## Keren dat verkeersborden worden weergegeven

De tijd dat borden worden weergegeven, is meestal afhankelijk van het type bord en of je extra borden passeert. Verkeersborden kunnen op de volgende manieren worden weergegeven:

- Kort als eenmalige waarschuwing na het passeren van een bord.
- Totdat het bord niet meer van toepassing is.
- Totdat je een ander bord passeert dat een hogere prioriteit voor weergeven heeft.

 **N.b.**

### Borden die niet verdwijnen

De auto kan een bord dat het einde van een verkeerslimiet aangeeft niet altijd zien. Als dat gebeurt, kan een symbool voor een eerdere limiet in het bestuurdersinformatiegebied blijven staan. Uiteindelijk wordt het bord vervangen door een ander bord of verdwijnt het. Rijd ondertussen volgens de geldende verkeersregels.

## Voorwaarden en limieten

 **Belangrijk**

### Verantwoordelijkheid van de bestuurder en verkeersborden

Informatie van verkeersborden kan je helpen om informatie onder het rijden te verwerken. Het is een aanvulling op veilig rijgedrag. Het blijft de volledige verantwoordelijkheid van de bestuurder om goed op te blijven letten, goed op verkeersborden te letten en de plaatselijke verkeersregels in acht te nemen. Je eigen observaties hebben altijd voorrang op de verkeersbordherkenning als die niet overeenkomen.

### Waarom worden niet alle borden weergegeven?

De auto kan niet elk bord detecteren en weergeven dat relevant is voor de bestuurder.

- Het systeem ondersteunt niet alle borden.
- In bepaalde omstandigheden en verkeerssituaties kunnen borden niet goed worden gedetecteerd.

Omstandigheden die de werking van verkeersbordherkenning of -identificatie kunnen belemmeren:

- De naar voren gerichte camera moet schoon en onbelemmerd zijn.
- Het verkeersbord moet goed zichtbaar en voldoende verlicht zijn.
- Het verkeersbord moet zich binnen een bepaalde afstand van de auto en binnen het gezichtsveld van de camera bevinden.
- De auto kan niet goed geplaatste verkeersborden mogelijk niet goed herkennen, zoals borden die te hoog of scheef staan.
- De auto kan mogelijk beschadigde of versleten verkeersborden niet goed herkennen.

Omstandigheden die het gebruik van informatie van borden uit kaartgegevens belemmeren:

- Er is een internetverbinding nodig om kaartgegevens te downloaden met informatie over verkeersborden.
- De dekking van verkeersbordherkenning uit kaartgegevens varieert per regio.

**i N.b.**

Voor consequente en actuele verkeersbordherkenning in je auto moet je de algemene voorwaarden accepteren die nodig zijn voor verbonden diensten. Neem contact op met een erkende Volvo-werkplaats als de functie voor verkeersbordherkenning niet goed werkt.

## 10.4.2. Pilot Assist

Pilot Assist combineert diverse ondersteuningsmogelijkheden om het rijden veiliger, prettiger en minder veeleisend te maken. Deze functie kan je in uiteenlopende situaties helpen bij het handhaven van je snelheid en ondersteuning bij het sturen bieden.

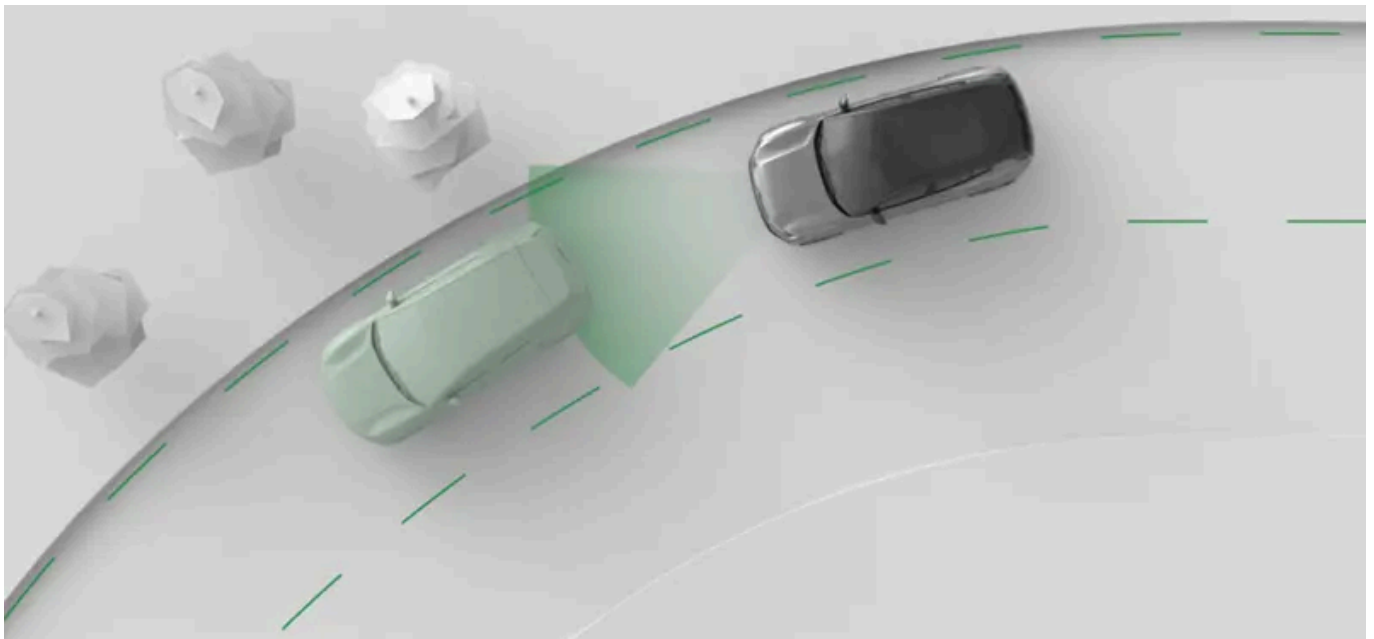

Pilot Assist helpt je op verschillende manieren actief bij het rijden. Wanneer je met Pilot Assist rijdt, selecteer je de doelsnelheid. De auto regelt dan het gasgeven en remmen, zodat je dat doel haalt, terwijl de auto zich ondertussen aanpast aan het omliggende verkeer.

De functie kan ook stuurhulp bieden. Wanneer de functie is ingeschakeld, helpt de stuurhulp je met je positie op de weg door de bewegingen van het stuurwiel bij te sturen.

### **Belangrijk**

#### Voordat je Pilot Assist gebruikt

- Neem de tijd om alles in de handleiding over Pilot Assist te lezen voordat je deze functie gebruikt.
- Deze ondersteuningsfunctie hangt af van de informatie die de radar- en cameradetectiesystemen geven. Zorg dat je begrijpt wat de mogelijkheden en beperkingen zijn, zodat je de functie veilig gebruikt.

#### De bestuurder heeft de controle

Wanneer je Pilot Assist gebruikt, heb je nog steeds de controle over de auto. Het is jouw verantwoordelijkheid om de werking van Pilot Assist continu in de gaten te houden. Zo lang jij denkt dat de functie goed werkt, kun je de functie je laten helpen bij het rijden.

### **Tip**

#### Pilot Assist aanpassen

Sommige functies van Pilot Assist kunnen in de instellingen worden aangepast. Zo kun je het gewenste ondersteuningsniveau instellen.

## Snelheid en afstand tot voorliggers regelen

Wanneer je Pilot Assist inschakelt, wordt er een ingestelde snelheid bij de snelheidsmeter weergegeven. Dat is de doelsnelheid die Pilot Assist probeert te handhaven. Je kunt de ingestelde snelheid met de knoppen op het stuurwiel aanpassen.

Als je auto een voorligger detecteert die langzamer dan jij rijdt of te dicht bij is, dan remt Pilot Assist de auto af zodat je auto een bepaalde afstand tot de voorligger aanhoudt. Wanneer er niemand meer voor je rijdt, dan gaat de auto terug naar de doelsnelheid. Je kunt de algemene afstand tot voorliggers aanpassen in de instellingen voor Pilot Assist.

## Stuurhulp

De beschikbaarheid van de actieve stuurhulp hangt af van de omstandigheden. Als je bijvoorbeeld op een weg rijdt waarvan de wegmarkeringen niet meer goed zichtbaar zijn, dan kan de auto de stuurhulp tijdelijk uitschakelen en je laten weten dat je meer controle over de auto moet nemen. Zodra er weer aan de noodzakelijke voorwaarden wordt voldaan, wordt de stuurhulp weer ingeschakeld.

De stuurhulp kan in de instellingen van Pilot Assist worden ingeschakeld.

## Functies en instellingen van Pilot Assist

In deze handleiding wordt een aantal functies en instellingen van Pilot Assist beschreven.

<b>Steering Assist</b>	Wanneer je met stuurhulp rijdt, wordt het sturen actief begeleid. Dit kan helpen om goed in je rijstrook te blijven rijden.
<b>Lane Change Assist</b>	Ondersteunt manoeuvres voor het veranderen van rijstrook door de bestuurder.
<b>Tijdsverschil ten opzichte van voorliggers</b>	Past het gewenste tijdsinterval tot de voorligger aan.

## Status en beschikbaarheid

De inhoud van deze handleiding geeft de status van de gebruikershandleiding weer op het moment van drukken en is mogelijk niet volledig geldig in toekomstige gevallen. Raadpleeg voor meer informatie de eerste pagina voor de volledige disclaimer.

Als je Pilot Assist wilt gebruiken, dan moet dit in de instellingen worden ingeschakeld. De functie kan dan onder het rijden worden geactiveerd. De beschikbaarheid wordt in het bestuurdersinformatiegebied aangegeven en is afhankelijk van de huidige rijomstandigheden. Je ziet altijd het huidige ondersteuningsniveau dat je van Pilot Assist krijgt in het bestuurdersinformatiegebied.



 **N.b.**

### Onderbroken

In sommige situaties kan Pilot Assist tijdelijk worden onderbroken. Dat kan gebeuren als de bestuurder moet beslissen dat het rijden met Pilot Assist wordt hervat, bijvoorbeeld nadat de auto tot stilstand is gekomen. Wanneer Pilot Assist is onderbroken, wordt er meestal een melding met instructies voor het hervatten op het display weergegeven.

## 10.4.2.1. Communicatie en status van Pilot Assist

Leer hoe de status en acties van Pilot Assist in de auto worden gecommuniceerd.

Het bestuurdersinformatiegebied op het display toont de status van Pilot Assist met graphics en symbolen. Belangrijke informatie kan ook als meldingen worden weergegeven.

In sommige situaties, bijvoorbeeld bij een tijdelijke onderbreking van de stuurhulp, kan het stuurwiel even trillen in combinatie met meldingen op het display.

De belangrijkste status wordt onder de schakelindicator weergegeven. Zo zie je of Pilot Assist actief is of niet.

 Pilot Assist is uitgeschakeld, maar kan worden geactiveerd als er aan de voorwaarden wordt voldaan.

 Pilot Assist is actief, maar zonder stuurhulp.

 Pilot Assist is actief, met stuurhulp.

 Stuurhulp is tijdelijk niet beschikbaar.

De doelsnelheid wordt in het groen naast de snelheidsmeter weergegeven.



## Communicatie in de weergavemodus voor de omgeving

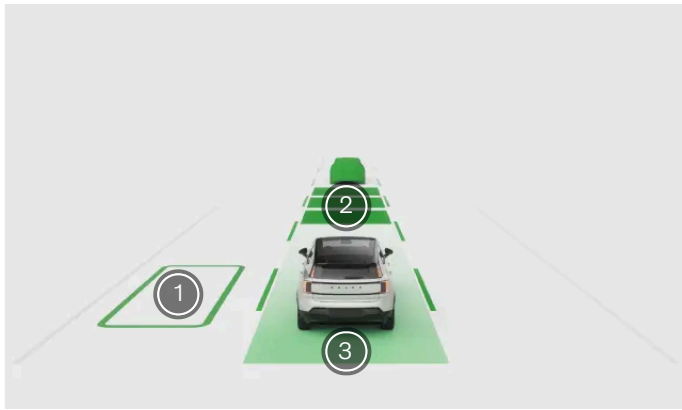

- 1 Er kan met ondersteuning van rijstrook worden gewisseld.
- 2 Pilot Assist past de snelheid aan een voorligger aan.
- 3 Stuurhulp is actief en biedt ondersteuning.

Wanneer het bestuurdersinformatiegebied de surround-modus toont, worden de status en acties van Pilot Assist als animaties weergegeven. De animaties kunnen laten zien hoeveel ondersteuning Pilot Assist momenteel biedt, afhankelijk van de instellingen voor Pilot Assist. Dat kan het handhaven van de snelheid, afstand houden, de snelheid aan voorliggers aanpassen, beschikbare ondersteuning bij wisselen van rijstrook en stuurhulp zijn.

### ! Belangrijk

#### De modus Surround gebruiken

De modus Surround kan niet volledig weergeven wat er op de weg om je heen gebeurt, dus vertrouw er niet op tijdens het rijden.

## Communicatie in de rustige weergavemodus

Wanneer het bestuurdersinformatiedisplay van het display de rustige modus toont, wordt de status van Pilot Assist met symbolen aangegeven. Deze kunnen laten zien hoeveel ondersteuning Pilot Assist momenteel biedt, afhankelijk van de instellingen voor Pilot Assist.



Pilot Assist handhaaft de ingestelde doelsnelheid.



Pilot Assist past de snelheid en afstand van de auto aan een voorligger aan.



Communicatie bij Lane Change Assist De kleur is afhankelijk van de situatie.

## Meldingen en berichten

Wanneer je Pilot Assist gebruikt, kunnen er meldingen in het bestuurdersinformatiegebied worden weergegeven. Ze kunnen belangrijke informatie bevatten over de status van functies van Pilot Assist, maar ook instructies geven die je moet volgen, bijvoorbeeld dat je het stuurwiel niet moet loslaten.



## 10.4.2.2. Pilot Assist activeren

Je kunt Pilot Assist activeren door de rechterhendel van het stuurwiel omlaag te houden onder het rijden. Het is belangrijk om te evalueren of de huidige rijomstandigheden geschikt zijn om Pilot Assist veilig te gebruiken.

Onder het rijden geeft een grijs symbool voor Pilot Assist in het bestuurdersinformatiegebied aan dat de functie beschikbaar is, maar nog niet geactiveerd.



Pilot Assist kan alleen worden geactiveerd als dit in de instellingen is ingesteld. <sup>[1]</sup>

### ! Belangrijk

#### Voordat je Pilot Assist gebruikt

Neem de tijd om alles over Pilot Assist in deze handleiding te lezen voordat je de functie voor het eerst gebruikt. Zorg dat je begrijpt wat de kenmerken en beperkingen zijn, zodat je de functie veilig gebruikt.

#### De situatie evalueren

Zorg ervoor dat de verkeerssituatie en omstandigheden juist zijn voor het activeren van de functie. Wacht totdat manoeuvres, zoals het wisselen van rijstrook, zijn afgerond voordat je Pilot Assist activeert.

#### Pilot Assist onder het rijden activeren

1

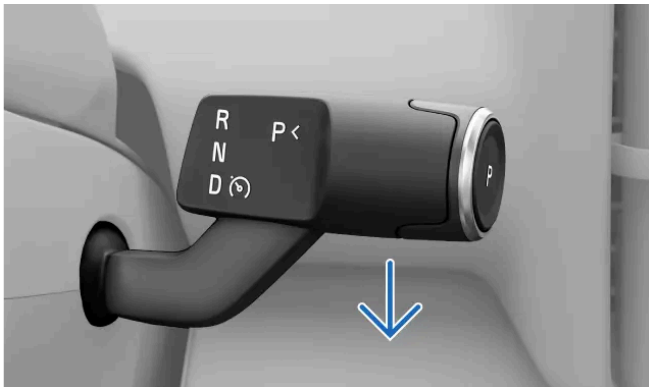

Wanneer de omstandigheden veilig en geschikt zijn om de functie te gebruiken, duw de rechterhendel aan het stuurwiel dan helemaal omlaag.

➤ Het activeren wordt bevestigd in het bestuurdersinformatiegebied.



Als je de Pilot Assist tijdens het rijden voor het eerst activeert, wordt de snelheid op het moment van activeren de ingestelde snelheid.



Tip

## Hervatten

Als je Pilot Assist onlangs hebt gebruikt, kun je de functie weer activeren met de hervattingsknop  op je stuurwiel. In plaats van de huidige rijsnelheid wordt dan de eerder ingestelde snelheid gebruikt.

## Symbolen voor Pilot Assist

Wanneer Pilot Assist actief is, wordt het ondersteuningsniveau aangegeven met symbolen en graphics in het bestuurdersinformatiegebied.

<sup>[1]</sup> Als je Pilot Assist of de snelheidsbegrenzer inschakelt, wordt de andere functie automatisch uitgeschakeld.

## 10.4.2.3. Pilot Assist uitschakelen

Als je Pilot Assist niet meer wilt gebruiken, dan kun je deze functie handmatig deactiveren. Er zijn ook situaties waarbij Pilot Assist automatisch wordt gedeactiveerd.

Pilot Assist wordt op dezelfde manier geactiveerd en gedeactiveerd. Je trekt de hendel aan de rechterzijde van het stuurwiel gewoon naar beneden. Je kunt Pilot Assist ook deactiveren door te remmen.

Wanneer je Pilot Assist deactiveert, worden alle functies ervan ook uitgeschakeld. Dit omvat ook snelheid en afstand houden, en stuurhulp.

### Pilot Assist met de hendel deactiveren

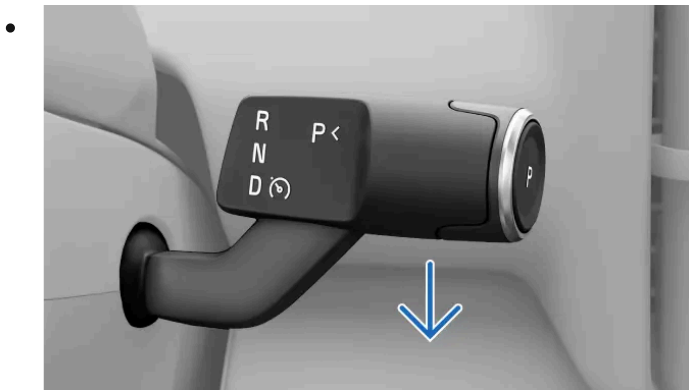

Trek de hendel aan de rechterzijde van het stuurwiel helemaal omlaag.

- Het deactiveren wordt bevestigd in het bestuurdersinformatiegebied.

### Deactiveren door remmen

- Trap op het rempedaal.
- Het deactiveren wordt bevestigd in het bestuurdersinformatiegebied.

### N.b.

#### Automatisch deactiveren

Pilot Assist heeft diverse beperkingen en werkt alleen als er aan de noodzakelijke voorwaarden wordt voldaan. Als de rijomstandigheden onder het rijden veranderen, kan Pilot Assist automatisch worden gedeactiveerd.

Situaties waarin Pilot Assist automatisch kan worden gedeactiveerd omvatten, maar zijn niet beperkt tot:

- Je rijdt niet op een actieve manier. Je moet goed blijven opletten en beide handen op het stuurwiel houden, ook als de stuurhulp is ingeschakeld.
- Je opent een portier of maakt de veiligheidsgordel los.
- Je schakelt. Pilot Assist kan je alleen helpen als D is geselecteerd.
- Je gaat handmatig harder dan 130 km/h (80 mph) rijden.
- Er wordt niet aan de voorwaarden voor Pilot Assist voor gebruik van de camera of radar voldaan.

---

## 10.4.2.4. De doelsnelheid voor Pilot Assist aanpassen

Pilot Assist kan je helpen bij het aanhouden van een ingestelde doelsnelheid. Je kunt de ingestelde snelheid met de knoppen op het stuurwiel aanpassen.



Wanneer je rijdt met Pilot Assist geactiveerd, kun je een doelsnelheid selecteren. De auto regelt dan het gasgeven en remmen, zodat je dat doel haalt, terwijl de auto zich ondertussen aanpast aan het omliggende verkeer.

Je kunt de ingestelde doelsnelheid aanpassen met de stelknoppen voor de ingestelde snelheid links van het stuurwiel.

Aanpassen:

**Eén keer drukken** De doelsnelheid wordt met 5 km/u of 5 mph aangepast<sup>[1]</sup>.

**Ingedrukt houden** Je kunt de ingestelde doelsnelheid in stappen van 1 km/u of 1 mph continu aanpassen door de knop ingedrukt te houden.

- 1 Pas de waarde van de ingestelde snelheid aan met de knoppen  en  op het stuurwiel.
  - > De nieuwe ingestelde doelsnelheid wordt naast de snelheidsmeter weergegeven.

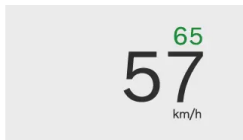

<sup>[1]</sup> De doelsnelheid wordt standaard aangepast in stappen van vijf, dus 25, 30, 35 enzovoort.

---

## 10.4.2.5. De stuurhulp in- en uitschakelen tijdens het rijden

De stuurhulp van Pilot Assist kan eenvoudig met de knoppen op het stuurwiel worden in- en uitgeschakeld. Zo kun je dit onder het rijden regelen, zonder dat je eerst het menu opent.

Stuurhulp is onderdeel van Pilot Assist en kan alleen worden gebruikt als Pilot Assist actief is,

Als de stuurhulp om welke reden ook niet beschikbaar is, bijvoorbeeld door niet goed zichtbare wegmarkeringen, kun je de functie niet activeren. Maar als de stuurhulp is ingeschakeld, wordt de functie automatisch geactiveerd wanneer er aan de vereiste voorwaarden wordt voldaan.

 **N.b.**

### Tijdelijke onderbreking van de stuurhulp

De beschikbaarheid van de actieve stuurhulp hangt af van de omstandigheden. Als je bijvoorbeeld op een weggedeelte rijdt waar de wegmarkeringen niet goed zichtbaar zijn, kan de auto de stuurhulp tijdelijk uitschakelen. Als dit gebeurt, gaat het stuurwiel even trillen.

1 Druk op de knop voor stuurhulp  op het stuurwiel.

➤ Stuurhulp is ingeschakeld of uitgeschakeld.

Wanneer de functie is ingeschakeld, wordt de stuurhulp automatisch geactiveerd als er aan de vereiste voorwaarden wordt voldaan.

Wanneer Pilot Assist is uitgeschakeld, blijft de functie actief, maar regelt die vooral de snelheid en afstand houden.

## 10.4.2.6. Naar een andere rijstrook gaan met Pilot Assist

Pilot Assist kan stuurhulp bieden wanneer je onder bepaalde omstandigheden van rijstrook wisselt. Deze functie van Pilot Assist wordt Lane Change Assist genoemd.

Pilot Assist biedt automatisch stuurhulp tijdens het wisselen van rijstrook als er aan alle voorwaarden wordt voldaan.

Naast de algemene voorwaarden voor het gebruik van Pilot Assist gelden de volgende voorwaarden voor ondersteuning bij het wisselen van rijstrook:

- Zowel de stuurhulp als Lane Change Assist zijn ingeschakeld in de instellingen voor Pilot Assist.
- Pilot Assist is actief.
- Er wordt voldaan aan de voorwaarden voor gebruik van de stuurhulp.
- De verkeerssituatie maakt het wisselen van rijstrook mogelijk.
  - De auto controleert of er aan de voorwaarden voor een ondersteunde wisseling van rijstrook is voldaan, bijvoorbeeld of de naastgelegen rijstrook vrij is. Maar de verantwoordelijkheid om te oordelen en te beslissen of er veilig van rijstrook kan worden gewisseld ligt uiteindelijk bij de bestuurder.
  - Bij bepaalde weg- en rijomstandigheden krijgt de auto niet voldoende informatie om stuurhulp te bieden bij het wisselen van rijstrook. In die situaties kan de bestuurder ook zonder ondersteuning van rijstrook wisselen. De stuurhulp wordt uitgeschakeld totdat er weer aan de voorwaarden wordt voldaan.

Als het bestuurdersinformatiedisplay in de surround-modus staat, dan worden ondersteunde wisselingen van rijstrook als animatie weergegeven.

Als het bestuurdersinformatiedisplay in de rustige weergave staat, dan wordt de status van Lane Change Assist in symbolen aangegeven.



Je wisselt van rijstrook. De pijl geeft aan in welke richting je naar een andere rijstrook aan het rijden bent.



Lane Change Assist is niet beschikbaar en als de auto bezig was om naar een andere rijstrook te gaan, dan wordt dit geannuleerd. Dat kan gebeuren bij een storing die invloed op kritische systemen heeft, zoals de stuuhelp. Let goed op meldingen die kunnen volgen.

### **Waarschuwing**

Lane Change Assist is een aanvulling op veilig rijgedrag. Ondanks deze functie moet de bestuurder altijd goed blijven opletten en veilig rijden. Blijf altijd goed op de veiligheid letten, net als bij een auto die geen veiligheidsfuncties heeft die kunnen ingrijpen.

- 1 Gebruik de richtingaanwijzer om een wisseling van rijstrook te starten.
- De auto merkt dat je van rijstrook wilt wisselen. Als er aan de noodzakelijke voorwaarden wordt voldaan, begint de auto met het ondersteunen van het sturen tijdens het wisselen van rijstrook.

### **N.b.**

#### Handen op het stuurwiel houden

Houd beide handen op het stuurwiel tijdens het wisselen van rijstrook. Het is jouw verantwoordelijkheid om in te grijpen als dat noodzakelijk is. Je kunt de begeleiding van de auto altijd onderbreken door te remmen, gas te geven of te sturen.

#### Wisselen van rijstrook onderbroken

Het wisselen van rijstrook kan worden onderbroken als de omstandigheden of verkeerssituatie veranderen. Dat wordt op het bestuurdersinformatiedisplay aangegeven en de manoeuvre wordt onmiddellijk geannuleerd. Neem waar nodig weer de volledige controle over de auto over.

## 10.4.2.7. Pilot Assist in de instellingen inschakelen

Je kunt Pilot Assist in de instellingen in- en uitschakelen. Wanneer deze functie is ingeschakeld, kun je die onder het rijden activeren.

- 1 Druk op het autosymbool  in de onderste balk en ga naar **Settings**.
- 2 Ga naar **Driving** → **Driver support**.
- 3 Selecteer **Pilot Assist** als de rijkhulpfunctie die standaard wordt gebruikt.



## 10.4.2.8. De instellingen voor Pilot Assist aanpassen

Je kunt aanpassen of veranderen welke functies zijn ingesteld in de instellingen voor Pilot Assist.

Pilot Assist heeft diverse functies, waarvan je sommige in de instellingen kunt inschakelen, uitschakelen of aanpassen. Zo kun je het gewenste ondersteuningsniveau voor Pilot Assist instellen.

De volgende instellingen kunnen onder meer worden aangepast:

Steering assist	Ondersteunt de beweging van het stuurwiel, zodat de auto op de juiste positie op de rijstrook rijdt.
Lane change assist	Biedt stuurhulp bij het wisselen van rijstrook. Als je van rijstrook kunt wisselen, wordt dat door de auto aangegeven, maar de bestuurder moet zelf van rijstrook wisselen.
Time interval to vehicle ahead	Past het gewenste tijdsinterval tot de voorligger aan. Zo kun je de afstand tot de voertuigen voor je aanpassen.

### **Belangrijk**

#### De instellingen van rijhulpfuncties aanpassen

Zorg ervoor dat je begrijpt hoe het veranderen van de instellingen van de auto invloed op het gedrag ervan heeft. Dit is vooral belangrijk voor functies die het ondersteuningsniveau beïnvloeden dat de auto kan bieden.

- 1 Druk op het autosymbool  in de onderste balk en ga naar **Settings**.
- 2 Ga naar **Driving** → **Driver support**.
- 3 Pas de instellingen van Pilot Assist aan. Pilot Assist moet als standaardrijhulpfunctie zijn ingesteld, anders worden de instellingen niet weergegeven.

## 10.4.2.9. Voorwaarden en beperkingen van Pilot Assist

Het is belangrijk om de beperkingen van Pilot Assist te kennen, zodat je deze functie veilig kunt gebruiken. Het is een geavanceerde functie, maar er zijn voorwaarden en situaties die waarin de functie niet werkt.

### De verantwoordelijkheid van de bestuurder bij het gebruik van Pilot Assist

De grootste beperking van Pilot Assist die je moet weten gaat over de verantwoordelijkheid van de bestuurder. Wanneer je deze functie gebruikt, moet je nog altijd aandachtig blijven rijden en goed opletten. Jij bent verantwoordelijk voor alle beslissingen, handelingen en reacties tijdens het rijden.

Pilot Assist weet niet wat jij of andere bestuurders willen doen. Deze functie kan niet mogelijk gevaarlijke situaties voorspellen of identificeren die een oplettende bestuurder wel ziet. Het is jouw verantwoordelijkheid om continu de werking van Pilot Assist te evalueren en waar nodig in te grijpen. Zo lang jij denkt dat de functie goed werkt, kun je de functie je laten helpen bij het rijden.

## Belangrijk

### Rijomstandigheden

Bij het beoordelen van de werking van Pilot Assist moet je rekening houden met alle rij-, verkeers-, weers- en wegomstandigheden. Als het zicht bijvoorbeeld niet goed is, moet je mogelijk een grotere afstand tot voorliggers aanhouden dan Pilot Assist toepast. Hetzelfde geldt voor het rijden met een snelheid die veilig is voor de huidige weg- en verkeersomstandigheden.

### Meer veiligheid en gemak

Wanneer Pilot Assist op de juiste manier wordt gebruikt, kun je de veiligheid verhogen en kost het rijden minder energie. In sommige gevallen kan het fouten van de bestuurder opvangen, zoals fouten door verminderde oplettendheid of afleidingen. Dit mogelijke voordeel is een aanvulling op veilig rijgedrag. Ondanks deze functie moet de bestuurder altijd goed blijven opletten en veilig rijden.

### Oplettendheid van de bestuurder

Als je snelheids- en afstandsfuncties gebruikt, gebruik je de pedalen ook langere tijd niet. Je moet echter altijd blijven opletten zodat je zelf kunt remmen of gasgeven als dat nodig is. Zorg dat je altijd zo blijft zitten dat je snel kunt reageren.

### Handen op het stuur

Pilot Assist kan je helpen bij het sturen, maar je moet altijd je handen op het stuurwiel houden, net als wanneer je zelf rijdt. Zo lang jij denkt dat de ondersteuning bij het sturen goed werkt, kun je Pilot Assist bij het sturen laten helpen.

### Noodstop

De auto kan gecontroleerd tot stilstand worden gebracht als de bestuurder niet reageert op verzoeken om de auto actief te besturen en de handen op het stuur te houden. Tijdens het stoppen gebruikt de auto alle informatie die continu over de omgeving wordt verzameld om de auto gecontroleerd op de rijstrook op de weg waarop je rijdt tot stilstand te komen. Ook worden de alarmlichten geactiveerd om andere bestuurders te waarschuwen.

Je kunt de stopmanoeuvre altijd stoppen door actief te sturen, te remmen of gas te geven. Dat geeft aan dat je weer oplet en verder kunt rijden.

## Snelheidsbereik voor Pilot Assist

Pilot Assist is beschikbaar bij verschillende snelheden, afhankelijk van de omstandigheden bij activeren en gebruiken.

- Als de stuurhulp is ingeschakeld, kun je een doelsnelheid tussen 30 en 130 km/u (20-80 mph) instellen.
- Als je Pilot Assist zonder stuurhulp gebruikt, kun je een doelsnelheid tussen 30 en 150 km/u (20-90 mph) instellen.
- Wanneer er een ander voertuig voor je rijdt, kan Pilot Assist ook bij snelheden lager dan 30 km/u (20 mph) actief blijven.
  - In situaties waar je langzaam achter andere voertuigen rijdt, bijvoorbeeld in een file, kun je Pilot Assist ook inschakelen als de snelheid lager is dan 30 km/u (20 mph). Dat kan alleen als er een voertuig voor je rijdt dat ongeveer net zo snel als jouw auto rijdt.<sup>[1]</sup>

## Activering en beschikbaarheid

Er moet aan meerdere voorwaarden worden voldaan om Pilot Assist te activeren. Dit kunnen voorwaarden voor de huidige verkeers- en wegomstandigheden zijn of de systeemstatus van de auto. Sommige voorwaarden gelden alleen als je klaar om te vertrekken bent, zoals dat je je veiligheidsgordel hebt vastgemaakt en dat alle portieren en de achterklep zijn gesloten. Andere voorwaarden hebben betrekking op de huidige rijomstandigheden, zoals rijden met een snelheid binnen het snelheidsbereik

voor Pilot Assist. Als de functie niet kan worden geactiveerd, wordt de reden hiervoor meestal in het bestuurdersinformatiegebied weergegeven.

## Voorliggers volgen

Een van de mogelijkheden van Pilot Assist is het aanpassen van de snelheid van de auto aan die van een voorligger en een bepaalde afstand tot de voorligger aanhouden. Het gedrag van Pilot Assist en de mogelijkheid om voorliggers te volgen zijn afhankelijk van diverse factoren, onder meer de snelheid van jouw auto en de snelheid van je voorligger.

Voertuigen voor je die zeer langzaam rijden of stilstaan, kunnen ervoor zorgen dat Pilot Assist zich anders gedraagt, afhankelijk van de situatie en je snelheid:

- Als Pilot Assist een voorligger volgt die stopt, dan laat Pilot Assist jouw auto achter het andere voertuig tot stilstand komen.
- Wanneer er een gestopt voertuig voor je wordt waargenomen, laat Pilot Assist je auto afremmen in een poging om achter het andere voertuig tot stilstand te komen.
  - Afhankelijk van je rijsnelheid kan de auto mogelijk niet helemaal tot stilstand komen achter het voertuig voor je. Het is altijd jouw verantwoordelijkheid om het verkeer om je heen in de gaten te houden en zodanig met de auto te rijden dat je veilig kunt reageren en de auto onder controle houdt.
- Wanneer je met hoge snelheid rijdt, kunnen stilstaande voertuigen voor je verkeerd door Pilot Assist worden geïnterpreteerd, bijvoorbeeld wanneer je bij een stilstaande file komt. In zo'n situatie houdt Pilot Assist geen rekening met de stilstaande auto's en laat je auto niet afremmen. Blijf altijd goed opletten en zorg dat je altijd de auto onder controle hebt en waar nodig de auto kan laten afremmen.



### Waarschuwing

#### Gestopte of langzaam rijdende voorliggers

Een voertuig dat is gestopt op jouw rijstrook, is een aanrijdingsgevaar waarbij je moet remmen of sturen. <sup>[2]</sup>

- Bij lage snelheden kan Pilot Assist in de volgende gevallen worden onderbroken als je een auto een ander voertuig volgt:
  - de auto weet niet zeker of datgene wat er voor de auto wordt waargenomen een gestopt voertuig of een ander voorwerp is <sup>[3]</sup>.
  - de voorligger maakt een bocht en rijdt niet meer recht voor je.
  - je stuurt de auto handmatig uit de huidige rijstrook.

## Autostatus en -systemen

Pilot Assist vertrouwt op de nauwkeurige detectie en identificatie van verkeer in de omgeving en de toestand van de weg. Dit omvat onder meer informatie van camera's, radars en andere sensoren. Het detectiesysteem kan niet alle rij-, verkeers-, weers- en wegomstandigheden hanteren. Lees de aparte delen in de handleiding over detectietypen, hoe ze werken en hun beperkingen om beter te begrijpen hoe de werking van Pilot Assist kan worden beïnvloed.

Diverse functies van Pilot Assist zijn afhankelijk van andere systemen in de auto.

- De auto gebruikt een combinatie van radar- en cameradetectie om de snelheid van de auto aan die van voorliggers aan te passen. Daarom kunnen de voorwaarden en beperkingen van deze systemen de beschikbaarheid en werking van deze functie beïnvloeden.
- De stuurhulp is alleen beschikbaar wanneer de auto de positie op de weg kan bepalen als de camera's de markeringen op de rijstrook kunnen zien.

De inhoud van deze handleiding geeft de status van de gebruikershandleiding weer op het moment van drukken en is mogelijk niet volledig geldig in toekomstige gevallen. Raadpleeg voor meer informatie de eerste pagina voor de volledige disclaimer.

- Dat betekent dat de weg aan bepaalde eisen moet voldoen.
- De voorwaarden en beperkingen van de cameradetectie van de auto kunnen de beschikbaarheid en werking van de stuurhulp beïnvloeden.

 **Belangrijk**

### Storingen in de auto

Bepaalde storingen in de auto kunnen de beschikbaarheid van de rijhulpsystemen beïnvloeden. Controleer in de weergave Autostatus of er problemen worden aangegeven als Pilot Assist niet beschikbaar is.

### Wijzigingen aan de auto

Aanpassingen, reparaties en gemonteerde accessoires kunnen een negatief invloed op de rijhulpfuncties hebben of deze beperken. Er is een apart deel in deze handleiding waarin gedetailleerde informatie over dit ontwerp staat.

## Overige voorwaarden en limieten

- Pilot Assist is vooral bedoeld voor gebruik op vlakke wegen. Het kan lastig zijn om de juiste afstand tot voorliggers aan te houden bij steile hellingen omlaag.
- Gebruik Pilot Assist niet als je met een aanhangwagen of zware lading rijdt.

<sup>[1]</sup> De laagste doelsnelheid van Pilot Assist is 30 km/u (20 mph), ook als de snelheid bij het activeren lager is.

<sup>[2]</sup> Je auto kan je nog altijd waarschuwen voor het aanrijdingsrisico en vanwege de veiligheid ingrijpen als je niet op tijd reageert. Dat kan los van de mogelijkheden van Pilot Assist gebeuren.

<sup>[3]</sup> Bijvoorbeeld obstakels die zijn bedoeld om mensen langzamer te laten rijden.

---

## 10.5. Ondersteuning bij het parkeren

Je auto heeft diverse functies die je bij het parkeren helpen, zoals begeleiding via de camera- en sensorweergaven. Lees hoe je de verschillende ondersteuningsmogelijkheden gebruikt.

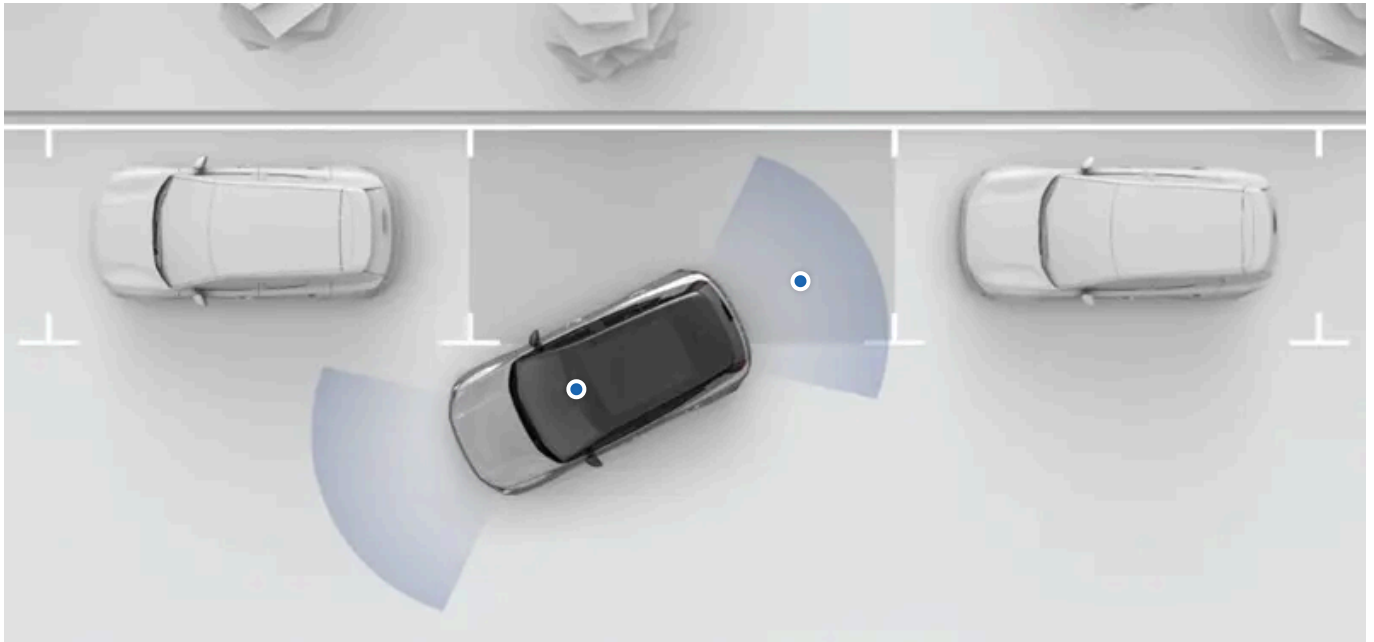

De parkeerhulpfuncties van de auto zijn beschikbaar in de parkeerweergave op het display. In de meeste gevallen wordt de parkeerweergave automatisch geopend als je die nodig hebt, maar je kunt de weergave ook zelf op het display openen.

De volgende parkeerhulpfuncties van de auto zijn beschikbaar in de parkeerweergave:

<b>Afstands- en obstakeldetectie</b>	De auto detecteert de omgeving met behulp van talloze sensoren. De auto gebruikt deze informatie om je te helpen met geluid, afbeeldingen en waarschuwingen wanneer je met lage snelheid rijdt.
<b>Weergaven van de parkeercamera</b>	De auto toont je omgeving met camera's op de hele auto.
<b>Park Pilot Assist</b>	Deze functie kan de auto actief in en uit parkeervakken sturen.
<b>Rear Auto Brake</b>	De auto kan automatisch remmen als er een obstakel direct achter de auto wordt waargenomen terwijl de auto met lage snelheid achteruit rijdt.
<b>Rear Cross Traffic Alert</b>	Deze functie kan je waarschuwen als je auto merkt dat verkeer op het punt staat om achter je auto langs te passeren.

### **Belangrijk**

#### Vereiste kennis en verantwoordelijkheid van de bestuurder

De ondersteuningsfuncties bij het parkeren zijn bedoeld om het rijden prettiger en veiliger te maken, maar het is nog altijd de verantwoordelijkheid van de bestuurder om de auto zo veilig mogelijk te besturen. Lees alle informatie over een functie voordat je die functie gebruikt. Het deel over de verantwoordelijkheid van de bestuurder bevat essentiële informatie om te begrijpen wat de mogelijkheden en beperkingen van de ondersteunende functies van je auto zijn.

Als iets niet duidelijk is of als je een vraag hebt, dan kun je altijd contact opnemen met je Volvo-dealer.

### **N.b.**

#### Trekhaak

Als er een trekhaak op je auto is gemonteerd, dan heeft dit invloed op sommige functies van de parkeerhulpfunctie of kunnen bepaalde functies niet beschikbaar zijn.

---

## 10.5.1. Parkeerweergave

De parkeerweergave gebruikt informatie van beide camera's en de parkeersensoren om beter te zien wat er in je omgeving gebeurt. Dat kan handig zijn als je bij lage snelheid manoeuvreert, bijvoorbeeld bij het parkeren.

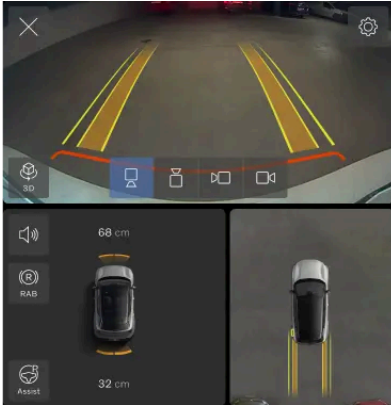

### De parkeerweergave openen

De parkeerweergave wordt meestal automatisch geopend wanneer je langzamer gaat rijden om te parkeren, maar soms moet je deze weergave zelf openen. Zoek de **Camera**-app in de contextbalk om de parkeerweergave te openen.



De parkeerweergave wordt automatisch afgesloten wanneer je de auto hebt geparkeerd of wanneer je harder dan een bepaalde snelheid rijdt.

### Functies in de parkeerweergave

In de parkeerweergave kun je de volgende functies gebruiken:

- Beeld van meerdere camera's
- Afstands- en obstakeldetectie aan de voor- en achterzijde
- Rear Auto Brake, een functie die automatisch kan remmen voor obstakels bij achteruit rijden met lage snelheid
- Waarschuwingen over dwarsverkeer achter de auto <sup>[1]</sup>
- Park Pilot Assist, die de auto actief in en uit parkeervakken kan sturen



Tip

### Tijdelijk geluid dempen

Je kunt het geluid van de parkeerondersteuning uitschakelen door op de knop voor geluid dempen  in de parkeerweergave te drukken. Dit duurt dan tijdens de rest van de rit.

### Het geluidsniveau aanpassen

Je kunt het geluidsniveau van de parkeerondersteuning in de geluidinstellingen aanpassen.

### De geselecteerde versnelling controleren

De beschikbaarheid van bepaalde functies kan afhangen van de geselecteerde versnelling.

## Cameraweergaven

In de parkeerweergave kun je uit verschillende cameraweergaven kiezen.



3D De auto combineert het beeld van de camera's aan de voorzijde, achterzijde en zijkanten om de auto in de omgeving te laten zien.

3D



Achter Een camera aan de achterzijde van de auto geeft het beeld achter de auto.



Voor Een camera helemaal aan de voorzijde van de auto geeft het beeld vóór de auto.



Links Een camera aan de linkerkzijde van de auto geeft het beeld links van de auto.



Rechts Een camera aan de rechterzijde van de auto geeft het beeld rechts van de auto.

## Bovenaanzicht



Het bovenaanzicht toont de auto van bovenaf.

## De 3D-weergave aanpassen

Je kunt de 3D-weergave aanpassen door de hoek met je vingers te wijzigen. Als je de weergave aanpast, kun je gemakkelijker wisselen tussen verschillende hoeken en krijg je een overzicht van je auto in de parkeerweergave.



Tip

Je kunt het beeld altijd weer centreren door op het symbool voor de 3D-weergave te drukken. Zo keer je weer terug naar de gewone 3D-weergave.

## Obstakel- en afstandsdetectie

De parkeerweergave kan visuele en geluidswaarschuwingen geven als je auto obstakels vlak bij de auto detecteert.

Deze waarschuwingen worden steeds sterker naarmate je dichterbij een obstakel komt. De kleur van de visuele indicatie verandert naar rood en het geluid wordt harder.

### **Belangrijk**

#### Verantwoordelijkheid van de bestuurder

Obstakel- en afstandsdetectie is een aanvulling op veilig rijgedrag. Het blijft de verantwoordelijkheid van de bestuurder om goed op te letten en de auto zo veilig mogelijk te besturen.

Het is altijd de verantwoordelijkheid van de bestuurder om goed op de omgeving van de auto te letten en ervoor te zorgen dat het veilig is om de auto te manoeuvreren.

#### Beperkingen bij detectie

De obstakel- en afstandsdetectie van de auto kent beperkingen. Lees het aparte deel over detectie van de omgeving van de auto en het verkeer voordat je functies gebruikt die hierop vertrouwen.

<sup>[1]</sup> RCTA



# 11. Scenario's en autostanden

De omstandigheden die je ervaart kunnen soms beïnvloeden hoe je je auto kan en moet gebruiken. Als je de capaciteit van je auto kent en weet hoe je je in bepaalde situaties kunt aanpassen, kan een aanzienlijke impact op het resultaat hebben. De voordelen gaan van het vermijden van gevaren tot het maximale uit je auto halen.



In dit deel van de handleiding bespreken we specifieke rijscenario's. Dat zijn bijvoorbeeld het slepen van je auto, met je auto door water rijden en op wegen met ijsvorming rijden. Lees dit deel zodat je een goed beeld krijgt van de functies en handelingen die je onder lastige omstandigheden kunnen helpen.

---

## 11.1. Automodi

Er zijn verschillende modi die je auto afstemmen op specifieke situaties en scenario's. De modus die je nodig hebt, activeer je via het middendisplay.

Voor sommige activiteiten is een specifieke autoconfiguratie of volgorde van handelingen vereist. Zodra je een automodus selecteert, worden de nodige wijzigingen aangebracht of loodst de auto je door het proces.

De volgende automodi zijn beschikbaar:

<b>Sleepstand</b>	In de sleepstand kun je je auto laten slepen over een korte afstand <sup>[1]</sup> en bij lage snelheid. Daarmee kun je je auto op een bergingsvoertuig trekken of naar de kant van de weg verplaatsen om het verkeershinder en ongevallen te voorkomen.
<b>Comfortparkeerfunctie</b>	Als je langere tijd in de auto blijft terwijl de auto is geparkeerd, bijvoorbeeld tijdens het laden, of als je de auto verlaat om bijvoorbeeld boodschappen te doen, dan kun je de parkeercomfortfunctie inschakelen. Deze functie zorgt dat de temperatuur in de auto aangenaam blijft en je kunt entertainmentfuncties zoals mediaspelers gebruiken. De comfortparkeerfunctie kan ook in de klimaatweergave worden ingesteld.
<b>Autowasmodus</b>	De autowasmodus bereidt je auto voor op de wasstraat: de ruiten worden gesloten, de ruitenwissers worden uitgeschakeld, de buitenspiegels worden ingeklapt en de luchtre circulatie wordt geactiveerd.

<sup>[1]</sup> Een paar autolengtes

---

## 11.1.1. Autowasmodus activeren

Als je de wasmodus op het display activeert, is je auto klaar om door een autowasstraat te gaan.

Je hoeft zelf geen voorbereidingen te treffen aan je auto, je hoeft alleen de autowasmodus te activeren. Je auto is dan klaar om te worden gewassen. Bepaalde functies, zoals de regensensor, blijven tijdens de wasbeurt uitgeschakeld.

- 1 Druk op het autosymbool  in de onderste balk en ga naar **Settings**.
- 2 Ga naar **Controls** → **Car modes** → **Car wash mode**.
- 3 Activeer de autowasmodus.

Deactiveer de autowasmodus voordat je verder rijdt.

### **N.b.**

De autowasmodus wordt automatisch gedeactiveerd als de auto harder gaat rijden. Maar we raden je aan om de autowasmodus te deactiveren voordat je de openbare weg oprijdt om ervoor te zorgen dat je alle functies van de auto kunt gebruiken.

---

## 11.1.2. Sleepmodus activeren

Als je auto op een auto-ambulance moet worden vervoerd, dan moet je eerst de sleepmodus in de instellingen inschakelen.

### **Belangrijk**

- Verlaag de alarmgevoeligheid van je auto voordat je e auto wordt gesleept om te voorkomen dat het alarm per ongeluk wordt geactiveerd.
- De sleepmodus is alleen beschikbaar als de auto stroom heeft. Als de auto niet meer aan gaat, moet hij worden geborgen.
- Lees eerst alle informatie over het slepen van je auto voordat je de sleepmodus activeert.

 **N.b.**

De sleepmodus wordt alleen gebruikt als je auto wordt gesleept. Activeer de sleepmodus niet wanneer je een ander voertuig sleept of een aanhangwagen trekt.

- 1 Druk op het autosymbool  in de onderste balk en ga naar **Instellingen**.
- 2 Ga naar **Bediening** → **Automodi** → **Sleepmodus**.
  - De tutorial voor de sleepmodus verschijnt op je display.
- 3 Volg de tutorial totdat je bevestiging krijgt dat de sleepmodus actief is.

Je deactiveert de sleepmodus wanneer je de parkeerrem aantrekt en de auto vergrendelt, of wanneer je gaat rijden.

## 11.2. Koude omstandigheden

Rijden in koude weersomstandigheden kan lastig zijn. Het vraagt om een andere voorbereiding en een andere manier van rijden dan wanneer het warm is.

In koude omstandigheden moet je met veel zaken rekening houden. Van energieverbruik en de conditie van de accu tot en met een aangenaam klimaat en bepaalde veiligheidsaspecten. Zorg dat je goed weet wat rijden in de kou met zich meebrengt en welke wetten en regels mogelijk van toepassing zijn.

### Zicht

Als het koud is, kunnen ijs en condens het zicht beperken. Je auto heeft ontdooifuncties, achterrautverwarming en spiegelverwarming om dat te voorkomen.

### Actieradius

De accu van je auto kan minder goed werken bij lage temperaturen en het laadvermogen van de accu en de actieradius kunnen dalen ten opzichte van normale omstandigheden. Dit kun je voorkomen door de auto altijd op te laden als de auto geparkeerd staat; dat is vooral goed bij lage temperaturen.

### Onderhoud

 **N.b.**

Naarmate de temperatuur daalt, daalt de bandenspanning. Vergeet niet om de bandenspanning regelmatig te controleren en zo nodig aan te passen.

 **Belangrijk**

### Vóór de radars schoonmaken

Als je vuil, sneeuw of ijs ziet, of als de auto aangeeft dat een van de radars wordt geblokkeerd, doe hier dan zo snel mogelijk wat aan. Maak altijd een groter gebied rond de radars schoon zodat ze goed blijven werken.

## Parkeren bij koud weer

Wanneer de accu koud is, verlaagt de auto tijdelijk de accuprestaties totdat de accu is opgewarmd. Rijden met verminderde prestaties is niet schadelijk voor de batterij.

Voorkom tijdelijk verminderde prestaties als gevolg van een koude accu door de auto op te laden en de preconditioning van de auto in te schakelen voordat je gaat rijden. De auto kan dan de batterij verwarmen zonder dat dit invloed heeft op de prestaties en de beschikbare actieradius.

Laat de auto bij temperaturen lager dan  $-30\text{ °C}$  ( $-22\text{ °F}$ ) niet langer dan 24 uur geparkeerd staan zonder op te laden.

## 11.2.1. Aanbevelingen voor rijden in de winter

Als je op wegen met sneeuw en ijs rijdt, moet je rekening houden met een aantal dingen. Hier volgen een paar tips en adviezen waarmee je veiliger rijdt en die de autosystemen efficiënter laten werken.

### Vorbereidingen voor rijden bij winterweer

- Koud weer vergt meer van de accu en kan daarom leiden tot tijdelijk prestatieverlies. Laat de auto voorverwarmen voordat je gaat rijden om de accu beter te laten werken.
- Gebruik ruitensproeiervloeistof met antivries om ijsvorming in het reservoir te voorkomen.
- Volvo adviseert winterbanden te gebruiken wanneer er kans is op sneeuw of ijs.

 **N.b.**

In sommige regio's zijn winterbanden wettelijk verplicht. Houd er wel rekening mee dat spijkerbanden niet in alle landen zijn toegestaan.

### Aanbevelingen voor rijden in winterse omstandigheden

Op wegen met sneeuw en ijs moet je voorzichtig rijden, anders dan op een droog wegdek. Maar als je de nodige voorzorgsmaatregelen in acht neemt, vergroot je je veiligheid. Bijvoorbeeld:

- Verwijder alle sneeuw van je auto voordat je gaat rijden. Veiliger voor jou én veiliger voor je medeweggebruikers. Let vooral goed op de sensorgebieden, de lichten, het dak en de motorkap.
- Maak geen plotselinge stuurbewegingen, accelereer niet te snel en rem niet te hard. Anders kan de auto zijn grip verliezen.
- Schakel One Pedal Drive uit of gebruik de laagste instelling voor One Pedal Drive.
- Blijf op een veilige afstand van de auto voor je; de remweg van je auto is waarschijnlijk langer.

- Ook als sneeuw en ijs gesmolten zijn, kan het op weggedeelten nog steeds glad zijn.
- Zelfs als de wegen niet glad zijn, kunnen bruggen wel gevaarlijk zijn.
- Sneeuw en ijs kunnen zich ophopen aan de binnenkant van de spatborden, wat het sturen kan beïnvloeden. Controleer ze daarom regelmatig en verwijder alle sneeuw, ijs en vuil.
- Ophoping van sneeuw en ijs in het remsysteem kan ten koste gaan van het remvermogen. Controleer regelmatig of de remmen goed werken. Doe dat echter alleen op een veilige, zorgvuldige manier.
- Soms is het goed om sneeuwkettingen te gebruiken. Lees echter altijd de instructies om ze veilig en doeltreffend te gebruiken.

#### **Waarschuwing**

Parkeer de auto onder winterse omstandigheden niet op een helling. De banden kunnen tractie verliezen, zelfs als de parkeerrem is ingeschakeld. Het is altijd jouw verantwoordelijkheid om de auto veilig te parkeren.

#### **Tip**

Het is een goed idee om onder gecontroleerde omstandigheden te oefenen met rijden op een gladde ondergrond, zodat je leert hoe de auto reageert. Ga naar een slipbaan als je daartoe de mogelijkheid hebt.

## 11.3. Advies bij door water rijden

Wanneer je door water rijdt, moet je rekening houden met een aantal belangrijke beperkingen wat betreft de diepte van het water en je rijsnelheid.

#### **Belangrijk**

Volvo adviseert om uiterst voorzichtig te zijn met rijden door water en dit zoveel mogelijk te vermijden. Het kan lastig zijn de diepte van het water en de sterkte van de stroming goed in te schatten. Het is altijd de verantwoordelijkheid van de bestuurder om veilig te rijden en zich aan alle verkeersregels te houden.

- Probeer dan ook, indien mogelijk, te bepalen hoe diep het water is voordat je gaat rijden. Stel indien mogelijk vast hoe diep het water is voordat je besluit erdoorheen te rijden.
- Aanbevolen wordt het waterniveau niet hoger te laten komen dan de onderkant van het chassis.
- Rijd stapvoets.
- Rijd niet door een sterke stroming, vooral niet als het water zo diep is dat de kans bestaat dat het over de auto stroomt.
- Tegemoetkomend verkeer kan golven veroorzaken, waardoor het water hoger komt.
- Sta indien mogelijk niet stil zolang je in het water bent. Blijf voorzichtig doorrijden of rijd er achteruit uit.
- Rijd niet door zout water. Dit kan corrosie veroorzaken.

 **Waarschuwing**

### Natte remmen

Als de remschijven nat zijn, is de remweg van de auto langer. Als de auto door water rijdt, worden de remschijven blootgesteld aan water en mogelijk ook aan modder of andere substanties. Voer na het waden een harde remmanoeuvre uit om vuil en water van de remmen te verwijderen. Door al rijdend de remschijven in te schakelen, worden ze warm en droog.

## 11.4. Voorbereidingen voor een lange rit

Voordat je begint aan een lange rit, moet je een paar zaken controleren.

- Controleer of de remmen naar behoren werken.
- Controleer de profieldiepte en de spanning van de banden. Is er kans op sneeuw of ijs op de weg, stap dan over op winterbanden.
- Controleer of de ruitenwissers in goede staat zijn en vervang ze indien nodig.
- Vul de ruitensproeiervloeistof bij.
- Laad de auto voldoende op om het eerste deel van je reis af te kunnen leggen. Kijk altijd waar laadstations langs je geplande route liggen.
- Controleer of alle hulpmiddelen aanwezig zijn, zoals laadkabels, een bandreparatieset, een eerstehulpset, een gevarendriehoek en een fluorescerend hesje.
- Als je naar een gebied rijdt waar andere maateenheden worden gebruikt, zoals mijl of kilometer per uur, dan kun je de maastellingen van je auto aanpassen.
- Als je naar een gebied met andere verkeersregels gaat, zorg er dan voor dat de auto de juiste uitrusting heeft en kijk na welke andere verkeersregels er gelden.
- Afgelegen gebieden kunnen een slechte of geen internetverbinding hebben. Als je van plan bent om naar dit soort gebieden te rijden, download dan de benodigde kaarten in de navigatie-app, zodat je ze kunt gebruiken als je offline bent.

## 11.5. Lang parkeren

Volg de instructies voor lang parkeren als je je auto langer dan een maand niet gaat gebruiken. Vergeet niet je auto van tijd tot tijd te controleren zolang die geparkeerd staat.

### Vorbereidingen lang parkeren

- Wanneer je je auto langer dan een maand laat staan, is het aanbevolen accuniveau 40-60%. Gebruik of laad de auto op om het aanbevolen niveau te bereiken.
- Als je auto langer dan drie maanden wordt geparkeerd, raden we je aan om de kabels aangesloten te laten, maar een laadlimiet voor de accu van 50% in te stellen. Dat is beter voor de accu.
- Controleer de bandenspanning en stel die zo nodig bij. De aanbevolen spanning tijdens lang parkeren is 330 kPa (48 PSI).

- Kies een koele, beschutte plek. Een omgeving met gecontroleerde en consistente omstandigheden wordt aanbevolen.

## Tijdens lang parkeren

Controleer regelmatig:

- De laadtoestand en of het laden goed werkt
- De bandenspanning



Tip

Houd de auto up-to-date

Ook als je de auto langere tijd niet gebruikt, is het verstandig de software-updates in de gaten te houden en te installeren.

## Na lang parkeren

- Controleer voordat je gaat rijden of alle cruciale bedieningselementen en functies, zoals de remmen, naar behoren werken.
  - Installeer eventuele beschikbare software-updates.
-

## 12. Opbergen en trekken van aanhanger

Je auto is ontworpen om mensen te vervoeren, maar ook bagage en andere ladingen. Hier kom je meer te weten over de opbergmogelijkheden en het trekken van een aanhanger.

Opbergruimte in de auto omvat diverse kleine opbergruimtes in de auto. De bagageruimte kan worden vergroot en heeft diverse handige voorzieningen.

In de opbergruimte onder de motorkap kunnen voorwerpen zoals een reparatieset voor lekke banden worden opbergen.

### **Waarschuwing**

Het is belangrijk om ook kleine voorwerpen goed op te bergen. Voorwerpen die niet veilig zijn opbergen, kunnen gevaar veroorzaken bij plotseling remmen of een botsing.

### **Belangrijk**

Het vervoeren van ladingen op het dak kan de sensoren van de auto belemmeren.

### 12.1. Opbergmogelijkheden in de passagiersruimte

Zoek de opberglocaties in de passagiersruimte.



- ① Opbergvakken in de portierpanelen.
- ② Vakken op de rugleuningen van de voorstoelen.
- ③ Tunnelconsole tussen de twee voorstoelen.

De inhoud van deze handleiding geeft de status van de gebruikershandleiding weer op het moment van drukken en is mogelijk niet volledig geldig in toekomstige gevallen. Raadpleeg voor meer informatie de eerste pagina voor de volledige disclaimer.



④ Ruimte onder het display.

⑤ Dashboardkastje.

De tunnelconsole heeft meerdere kleine opbergruimtes. Er is ook een inschuifbare tray met bekerhouder.

**i** N.b.

#### De bekerhouder gebruiken

Als je de bekerhouder wilt gebruiken, druk je kort op het onderste deel vooraan van de middelste armsteun. De bekerhouder schuift er volledig uit.

Wees voorzichtig met de bekerhoudertray om schade te voorkomen. Je moet deze tray bekeropening voor bekeropening terugschuiven. Probeer de tray niet in één keer te forceren.

## 12.1.1. Dashboardkastje

Bewaar spullen die je niet direct nodig hebt in het dashboardkastje.

Bij plotseling remmen of een aanrijding kunnen losse voorwerpen gevaarlijke situaties opleveren. Het dashboardkastje is handig voor het veilig opbergen van kleine voorwerpen.

Het dashboardkastje bevindt zich in het midden van het dashboard.

### Het dashboardkastje openen

Je kunt het dashboardkastje via het display openen. Druk op het autosymbool in de onderste balk  en ga naar **Snelbediening**.

### Het dashboardkastje vergrendelen

Je kunt het dashboardkastje met een pincode op het display vergrendelen.

**i** N.b.

#### Pincode vergeten

Als je de pincode voor het ontgrendelen van het dashboardkastje bent vergeten, gebruik dan de mobiele app voor de auto om het dashboardkastje te ontgrendelen. Hierdoor wordt meteen ook de pincode gereset.

## 12.2. Opbergruimte achter in het interieur

Je kunt het achterste deel van het interieur van de auto zo inrichten, dat er plaats is voor spullen met verschillende afmetingen en vormen.

De bagageruimte is de grootste opbergruimte van de auto. Je kunt de ruimte aanpassen voor ladingen met verschillende vormen en afmetingen door het luik of de hoedenplank te verwijderen, of door de achterbank neer te klappen.

**i Tip**

Je kunt instellen hoe ver de achterklep opent. Dat is handig als je meer ruimte nodig hebt om voorwerpen in en uit de bagageruimte te doen.

Bij het vervoeren van grote voorwerpen in de bagageruimte moet je de lading met banden vastzetten. Gebruik daarbij de lastbevestigingsogen vastzetten.



- ① Hoedenplank.
- ② Neerklapbare achterbank.
- ③ Bagageruimte.

## 12.2.1. Hoedenplank

Gebruik de hoedenplank om voorwerpen in de bagageruimte af te dekken.

De hoedenplank is bevestigd met twee scharnierpunten aan de achterzijde, bij de achterbank, en twee koorden aan de voorzijde. De koorden zijn bevestigd aan de bevestigingspunten aan de achterklep.

Verwijder de hoedenplank om meer ruimte creëren of gemakkelijker toegang te krijgen tot achterin de auto.

### **Belangrijk**

- Leg niets op de hoedenplank. Wanneer je plotseling moet remmen of bij een aanrijding, kunnen losse voorwerpen ineens verplaatsen en letsel veroorzaken.
- Houd er rekening mee dat grote voorwerpen in de bagageruimte je zicht tijdens het rijden kunnen belemmeren.
- De hoedenplank mag alleen in de auto liggen als deze is bevestigd.
- Wanneer de achterbank wordt neergeklapt, moet je eerst de hoedenplank verwijderen.
- Wanneer er lange voorwerpen in de bagageruimte moeten worden vervoerd, kun je de hoedenplank beter verwijderen. De plank is aan de achterklep bevestigd en ligt plat wanneer de achterklep is gesloten. Als een hoog uitstekend voorwerp in de weg zit van de hoedenplank, kan de hoedenplank beschadigd raken.

### **Waarschuwing**

#### Kinderzitjes

Houd de hoedenplank en voorwerpen in de bagageruimte uit de buurt van de bovenste bevestigingsbanden van een kinderzitje. Contact met de banden kan schade veroorzaken. Gebruik een kinderzitje nooit als de bovenste bevestigingen beschadigd zijn. Wanneer je een kinderzitje op de achterbank plaatst, moet je de hoedenplank verwijderen of deze loshalen en in de bagageruimte doen. Zet bovendien alle voorwerpen in de bagageruimte goed vast.

## 12.2.1.1. Hoedenplank verwijderen

De hoedenplank kan worden verwijderd, zodat je meer ruimte in de bagageruimte hebt.



De hoedenplank heeft twee bevestigingspunten en de achterklep heeft er ook twee. Wanneer de hoedenplank is bevestigd, lopen er touwtjes tussen de bevestigingspunten op de hoedenplank en de achterklep.

De touwtjes hebben lussen aan de uiteinden, zodat je ze in de bevestigingspunten kunt vasthaken.



- 1 Haal elk touwtje los uit de bevestigingspunten van de achterklep.
  - De hoedenplank ligt los, maar blijft plat liggen in dezelfde positie.
- 2 Til de hoedenplank uit de scharnieren aan de achterzijde, bij de achterbank.
- 3 Schuif de hoedenplank voorzichtig naar je toe totdat deze helemaal uit de bagageruimte is verwijderd.
- 4 Berg de hoedenplank ergens op waar hij niet beschadigd kan raken of in de weg staat.

**i** N.b.

Houd er rekening mee dat grote voorwerpen in de bagageruimte je zicht tijdens het rijden kunnen belemmeren.

## 12.2.2. Opbergruimte in de bagageruimte

Het achterste deel van de auto kan in verschillende vormen en afmetingen worden geconfigureerd.

De bagageruimte heeft diverse functies waarmee je voorwerpen veilig kunt vastzetten. Zo zijn er diverse opbergpunten voor specifieke doeleinden, zoals tassenhaken. Lastbevestigingsogen kunnen in combinatie met bagagebanden als verankeringspunten worden gebruikt om grote voorwerpen vast te zetten. Je kunt kwetsbare voorwerpen ook in de bagageruimte opbergen.



- ① 12V-aansluiting
- ② Tassenhaken
- ③ Bagageruimte



Er zijn vier punten voor het bevestigen van banden om grote voorwerpen vast te zetten.

## 12.2.2.1. De bagageruimte openen

Je kunt de opbergruimte onder de vloer van de bagageruimte openen.

Het luik van de bagageruimte kan omhoog worden gezet, zodat er kwetsbare voorwerpen in de ruimte kunnen worden opgeborgen.

Zorg ervoor dat je het luik van de bagageruimte kunt openen door eventuele obstakels weg te nemen.

- 1 Pak de handgreep van het luik vast. Deze bevindt zich midden op het luik in de bagageruimte, bij de buitenrand.
- 2 Trek het luik omhoog.

---

## 12.2.3. Het luik in de bagageruimte verwijderen

Als je het luik in de bagageruimte verwijdert, hebt je meer ruimte en kun je gemakkelijker in de bagageruimte komen.

Als je het luik verwijdert, kun je de bagageruimte vergroten.

Haal alles uit de bagageruimte en zet de achterklep helemaal omhoog. Zo kun je het luik in de bagageruimte ongehinderd verwijderen.

- 1 Pak de handgreep van het luik vast. Deze bevindt zich midden op het luik in de bagageruimte, bij de buitenrand.
- 2 Trek het luik omhoog.
  - > Het luik is open en rust op de scharnieren.
- 3 Reik in de ruimte in de bagageruimte en duw het luik in de bagageruimte omhoog tot bij de scharnieren.



Illustratieve gids voor het verwijderen van het luik in de bagageruimte.

Het luik in de bagageruimte komt los uit de scharnieren.

De inhoud van deze handleiding geeft de status van de gebruikershandleiding weer op het moment van drukken en is mogelijk niet volledig geldig in toekomstige gevallen. Raadpleeg voor meer informatie de eerste pagina voor de volledige disclaimer.

4  Wanneer het luik uit de scharnieren en helemaal los is, trek het uit de bagageruimte.

Leg het luik ergens waar het niet beschadigd kan raken of kan vallen.

---

## 12.3. Opslagruimte onder de kap

Naast de bagageruimte is er een opbergruimte onder de kap.

In de opbergruimte onder de kap kunnen bijvoorbeeld de gevarendriehoek van de auto, de gereedschapsset, het sleepoog en de bandenreparatieset worden opgeborgen.

---

## 12.4. Een aanhangwagen trekken

Als je een trekhaak op je auto laat monteren, kun je een aanhangwagen trekken. Zorg dat je weet hoe de trekfuncties werken en dat je de bijbehorende veiligheidsaspecten kent.

### **Belangrijk**

Als je een intrekbare trekhaak hebt, moet deze altijd ingetrokken zijn als je hem niet gebruikt.

### **N.b.**

Zorg ervoor dat de trekhaak goed geïnstalleerd is.



Wanneer de trekhaak is gemonteerd, maar niet vergrendeld, wordt het bijbehorende symbool op het display weergegeven.

Voordat je een aanhangwagen gaat trekken, moet je goed nadenken over het effect daarvan op je rit. Maak een goede inschatting van de mogelijkheden van je auto.

- Gebruik alleen aanhangwagens die in goede staat zijn en aan de lokale regelgeving voldoen.
- Lees ook het aparte hoofdstuk in de handleiding over beladingsadviezen.

 **Waarschuwing**

De trekhaak kan beschadigd raken of slecht werken als deze niet goed wordt gebruikt of als er niet-compatibele of defecte accessoires worden gebruikt.

 **N.b.**

### Gewijzigde prestaties

Houd er rekening mee dat je auto zich anders gedraagt door het extra gewicht aan de achterkant. Dat beïnvloedt zowel het weggedrag als het energieverbruik. Ga uit van een aanzienlijk kleinere actieradius als je een aanhangwagen trekt.

### Maximaal toegestaan aanhangwagengewichten

Het vermelde maximaal toegestane gewicht van een aanhangwagen is het gewicht dat Volvo toestaat. Landelijke verkeersregels kunnen het toegestane gewicht en de toegestane snelheid verder beperken. Je trekhaak kan gecertificeerd zijn voor een hoger trekgewicht dan wat je auto feitelijk kan trekken.

#### Vorbereitung op het trekken van een aanhangwagen

- 1 Verhoog de bandenspanning naar de aanbevolen spanning voor volledige belading. Dit geldt altijd, ongeacht het gewicht van de aanhangwagen.
- 2 Koppel de aanhangwagen aan de trekhaak.
  - Wanneer de aanhangwagen volledig is aangekoppeld, past je auto automatisch een aantal functies aan om aan je huidige behoeften te voldoen.
- 3 Test de verlichting van de aanhangwagen op het display nadat je de aanhangwagen aan de auto hebt gekoppeld.

#### Rijden met een aanhangwagen

- 4 Lees de aanbevelingen voor rijden met een aanhangwagen grondig door voordat je gaat rijden.



## **Belangrijk**

### Tijdens het rijden

- Beperk je snelheid als je met een aanhangwagen een lange, steile helling op rijdt.
- Vermijd hellingen van meer dan 12%.
- Het extra gewicht verhoogt de kans op oververhitting. Dit wordt in het bestuurdersinformatiegebied van het display aangegeven. Volg eventuele instructies op het scherm.
- Parkeer bij voorkeur niet op een helling. Het extra gewicht van de aanhangwagen kan ervoor zorgen dat de parkeerrem onvoldoende in staat is om de auto stil te laten staan. Als je toch op een helling moet parkeren, moet je de wielen<sup>[1]</sup> uit voorzorg blokkeren.

### Slingeren

Als je een aanhangwagen trekt, kan je auto gaan slingeren. Er is dan sprake van een zijwaartse beweging van auto en aanhangwagen, die snel uit de hand kan lopen en tot controleverlies kan leiden. Slingeren ontstaat vooral bij hoge snelheden, met name als de aanhangwagen te zwaar of onevenwichtig beladen is. De auto houdt zelf voortdurend zijn bewegingen in de gaten. Als een slingerende beweging wordt gedetecteerd, kan de auto ingrijpen en de bestuurder helpen om de controle terug te krijgen.

Factoren die een zijwaartse beweging veroorzaken, kunnen slingeren tot gevolg hebben. Bijvoorbeeld:

- Plotselinge windvlagen en krachtige zijwind.
- Oneffenheden in het wegdek.
- Plotselinge zijwaartse stuurbewegingen.

### Trailer Stability Assistance

Het stabiliteitsregelsysteem<sup>[2]</sup> grijpt in als het een slingerbeweging detecteert bij het trekken van een aanhangwagen. Het systeem regelt nauwkeurig de individuele remacties voor de voorwielen om het slingeren te beperken. Vaak is dit voldoende om de bestuurder te helpen de auto en de aanhangwagen te stabiliseren. Zodra het systeem ingrijpt om slingeren tegen te gaan, knippert het symbool van de elektronische stabiliteitsregeling in het bestuurdersinformatiegebied.



Symbool elektronische stabiliteitsregeling

### Ingrepen en waarschuwingen bij achteruit rijden

De auto kan automatisch remmen om een botsing bij het achteruitrijden te voorkomen als de auto een obstakel of kruisend verkeer achter de auto detecteert. Ingrepen en waarschuwingen bij het achteruitrijden zijn uitgeschakeld als je een aanhangwagen trekt.

## **N.b.**

Als je de trekhaak na aankoop van je auto hebt laten installeren, is er mogelijk een systeemupdate nodig om de trekfuncties goed te laten werken. Neem contact op met een erkende Volvo-werkplaats om de software bij te werken.

<sup>[1]</sup> Heb je geen wielblokken, gebruik dan grote stenen of houten blokken.

<sup>[2]</sup> Elektronische stabiliteitsregeling (ESC)

---

## 12.4.1. De verlichting voor de aanhangwagen controleren

Wanneer je een aanhangwagen aankoppelt, is het verstandig om te controleren of de verlichting van de aanhanger goed werkt. Dit kun je doen via het display.

- 1 Koppel een aanhangwagen aan de trekhaak.
- 2 Druk op het autosymbool  op de onderste balk en ga naar **Instellingen**.
- 3 Ga naar **Bediening** → **Lichten en displays** → **Exterieurverlichting** → **Controle aanhangerverlichting**.
- 4 Druk op **Start**.



Bij een storing wordt het symbool voor een storing in de aanhangwagenverlichting op het display weergegeven.

De controle van de aanhangwagenverlichting werkt alleen als je de aanhangwagen aansluit op een correct gemonteerde trekhaak.

---

## 12.5. Aanbevelingen voor laden

Het juist laden van bagage is belangrijk voor de veiligheid en prestaties van je auto op de weg.

### Laden van bagage in het algemeen

Het gewicht en de plaatsing van de lading beïnvloeden het zwaartepunt, het rijgedrag en de prestaties van de auto.

 **Waarschuwing**

#### Niet-vastgemaakte ladingen

Een los voorwerp van 20 kg (44 lbs) kan bij een frontale botsing met een snelheid van 50 km/u (30 mph) de impact van een voorwerp van 1000 kg (2.200 lbs) hebben. Volg altijd de aanbevelingen voor het laden van bagage op om het risico van materiële schade of persoonlijk letsel te beperken.

- Plaats zware ladingen zo laag mogelijk.
- Maak de lading altijd met riemen of spanbanden vast aan de bevestigingsogen. Anders kan deze verschuiven bij hard remmen of in scherpe bochten. Dat is vooral belangrijk als de achterbank is neergeklapt.
- De lading mag het activeren van de airbags niet belemmeren. Als een gestapelde lading tot boven de bovenrand van de ruiten reikt, zorg dan voor minstens 10 cm (4 inch) vrije ruimte tussen de ruit en de lading. Anders kan de beoogde bescherming van het opblaasgordijn, dat in de panelen boven de ruiten is weggewerkt, in het gedrang komen.
- Houd je altijd aan de specificaties van de auto met betrekking tot gewicht en maximaal toegestane lading.
- Plaats de lading stevig tegen de rugleuningen van de achterbank wanneer je de bagageruimte laadt.
- Plaats liever geen lading tegen de rugleuning van de voorstoelen. Dit kan de effectiviteit van de whiplash-bescherming van de voorstoelen in het gedrang brengen.
- Bedek scherpe randen, hoeken en uitsteeksels.
- Zorg ervoor dat alle lading goed is vastgezet gedurende de rit. Controleer de spanbanden regelmatig en trek ze opnieuw aan, omdat de lading tijdens het rijden kan bewegen.
- Verwijder ladingen die je niet meer nodig hebt uit de auto. Verlaag het totale gewicht van de auto; zo verbeter je zowel de prestaties als de actieradius.



Tip

### Opbergmogelijkheden uitbreiden

Voor omvangrijke ladingen kun je de bagageruimte vergroten door de hoedenplank te verwijderen en de stoelen neer te klappen. Je kunt ook ruimte voor lange en smalle voorwerpen maken door de achterbank neer te klappen.

## Bagage op het dak laden



Belangrijk

Gebruik door Volvo aanbevolen lastdragers om ladingen op het dak van de auto te vervoeren. Dit vermindert het risico van schade aan de auto en verhoogt de veiligheid tijdens het rijden. Volg zorgvuldig de montage-instructies die bij de lastdragers worden geleverd.

Externe belasting beïnvloedt de aerodynamica, het rijgedrag en de gevoeligheid voor zijwind van de auto. Een grotere weerstand beïnvloedt het energieverbruik en de actieradius.

- Plaats zware ladingen zo laag mogelijk.
- Verdeel de lading gelijkmatig over de lastdragers.
- Voor lange ladingen die over de motorkap reiken, breng je het sleepoog aan de voorkant van de auto aan. Gebruik dit om de lading vast te zetten.
- Rijd voorzichtig. Vermijd krachtig optrekken, hard remmen en scherpe bochten.
- Verwijder de lastdragers wanneer je ze niet gebruikt. Dit komt zowel de prestaties als de actieradius ten goede.

## 13. Verzorging en onderhoud

Zorg dat de binnen- en buitenkant van de auto in goede staat blijven door regelmatige zorg en onderhoud.

In dit deel van de handleiding staat wat je zelf kunt doen om je auto in goede staat te houden, informatie over een aantal componenten van je auto die specifiek onderhoud vereisen en informatie over service en onderhoud.

 **N.b.**

Het serviceprogramma van Volvo

Wij raden je sterk aan het serviceprogramma van je auto na te leven. Een auto in goede conditie is betrouwbaar in gebruik en draagt bij aan de verkeersveiligheid.

### 13.1. Autostatus

De autostatusweergave op het display is een handig hulpmiddel om de gezondheid van je auto in de gaten te houden. Hier vermeldt de auto eventuele gedetecteerde problemen.

De autostatusweergave toont een visueel overzicht van je auto en zet de gedetecteerde problemen erbij. De problemen worden ingedeeld naar hoe ernstig ze zijn. Een 'minor' probleem kun je mogelijk zelf oplossen, zoals het bijvullen van de ruitenwisser-vloeistof. Een 'critical' probleem kan betekenen dat je eerst naar een servicelocatie moet voordat je weer veilig met de auto kunt rijden. Het wordt aanbevolen problemen meteen aan te pakken zodra ze verschijnen, vooral als ze niet als 'minor' worden aangemerkt.

 **Belangrijk**

De auto kan niet alle problemen detecteren en in kaart brengen. Het is dan ook belangrijk de auto periodiek te laten nakijken en alle service- en onderhoudsbehoeften te melden die je constateert. Neem contact op met een erkende Volvo-werkplaats voor advies als je twijfelt over de ernst van een probleem, ongeacht of de auto het meldt of niet.

Je kunt de autostatusweergave openen door op het autosymbool  op de onderste balk te drukken en naar **Car status** te gaan.

### 13.2. Reiniging en verzorging van de buitenkant

Houd de buitenkant van je auto in goede staat door vuil te verwijderen en krassen in de lak zo snel mogelijk bij te werken. Zorg dat je goed zicht houdt door de bladen van de ruitenwissers in goede staat te houden.



Was je auto regelmatig, vul de ruitensproeiervloeistof bij wanneer dat nodig is en vervang de bladen van de ruitenwissers als ze versleten zijn. Als je goed voor de buitenkant van de auto zorgt, blijft je auto er niet alleen netjes uitzien, maar blijft je auto ook in goede staat.

---

### 13.2.1. Buitenkant met de hand wassen

Was je auto regelmatig en ook meteen als je ziet dat deze vuil begint te worden. Zo voorkom je dat het vuil zich vastzet. Dit vermindert de kans op krassen en zorgt er natuurlijk ook voor dat je auto er mooi uit blijft zien.

 **Belangrijk**

### Wanneer en waar maak je de buitenkant schoon?

- Maak je auto schoon wanneer hij stoffig of vuil is. Dit voorkomt aangekoekt vuil, dat vaak grotere deeltjes en puin bevat. Deze kunnen slijtage en schade veroorzaken, vooral bij het schoonmaken.
- Verwijder vogelpoep, en boomsappen en -hars zo snel mogelijk. Daar zitten stoffen in die de lak snel kunnen beschadigen en verkleuren.
- Was je auto niet in direct zonlicht. Hierdoor kunnen reinigingsmiddelen of was uitdrogen en als schuurmiddel werken.
- Als de auto is blootgesteld aan bijtende stoffen, zoals zure regen, zout, chemicaliën, ijzerpoeder, roet of as, moet je hem zo snel mogelijk schoonmaken om schade te voorkomen. In gebieden met veel industriële uitstoot wordt aanbevolen om de auto vaker te wassen.
- Maak de auto schoon in een speciaal daarvoor bestemde ruimte waar het afvalwater wordt opgevangen en volgens de milieuvorschriften wordt afgevoerd. Zorg ervoor dat er een olieafscheider in de ruimte aanwezig is.

### Wassen met hogedrukreiniger

- Zorg ervoor dat portieren, ramen en luiken gesloten zijn.
- Gebruik een draaiende beweging en houd de spuitmond op minimaal 30 cm (1 ft) van het oppervlak van de auto.
- Spuit niet rechtstreeks op openingen of gevoelige plaatsen, zoals sloten, camera's, sierstrips, luchtinlaten of de laadaansluiting.

### Was de auto niet tijdens het opladen

Was de auto niet terwijl de laadkabel in het stopcontact zit.

 **N.b.**

- Wees voorzichtig en gebruik de juiste schoonmaakapparatuur voor het type oppervlak dat je wast.
- Gebruik alleen reinigingsmiddelen en autoverzorgingsproducten die door Volvo worden aanbevolen en volg de instructies bij elk product.

#### Volledige buitenkant wassen

- 1 Spoel eerst de onderkant van de auto af, ook de wielkasten en bumpers.
- 2 Spoel de hele auto af om vuil op te lossen en weg te spoelen. Voor bijzonder vuile oppervlakken kun je een ontvettingsmiddel voor lage temperaturen gebruiken.
- 3 Was daarna de hele auto met een spons, autoshampoo en veel lauw water.
- 4 Droog de auto met een schone, zachte zeem of een zachte trekker. Dit verkleint de kans op vlekken van opgedroogde waterdruppels, die je dan weer weg moet poetsen.
- 5 Verwijder na het wassen het vuil uit de afvoeropeningen in de portieren en maak de dorpels schoon.
- 6 Verwijder eventuele achtergebleven bitumenresten van het wegdek met een teerverwijderaar.

De inhoud van deze handleiding geeft de status van de gebruikershandleiding weer op het moment van drukken en is mogelijk niet volledig geldig in toekomstige gevallen. Raadpleeg voor meer informatie de eerste pagina voor de volledige disclaimer.

Bij zeer hardnekkige vlekken of als je niet het gewenste resultaat krijgt bij het schoonmaken van je auto, neem dan voor advies contact op met Volvo.

## 13.2.2. De auto wassen in een automatische wasstraat

Volvo raadt aan om de auto met de hand te wassen, zodat je goed bij alle delen van de auto kunt. Maar in een autowasstraat wordt je auto natuurlijk wel makkelijk en snel schoon.

### N.b.

Volvo raadt aan om de auto de eerste maanden, wanneer hij nog nieuw is, niet te wassen in een automatische wasstraat. Zo kan de lak goed uitharden.

### Belangrijk

#### Voordat je de auto wast in een automatische wasstraat

Voordat je in de wasstraat rijdt, moet je het volgende doen:

- controleren of de portieren, achterklep en luiken zijn gesloten
- de automatische rem achter in de parkeerweergave uitschakelen
- verlaag de alarmgevoeligheid als je niet in de auto blijft als de auto wordt gewassen
- aanvullende verlichting vastzetten.

Vlak voordat je de wasstraat in rijdt, activeer je de autowasmodus in de instellingen zodat je auto wordt voorbereid. De auto doet dan het volgende:

- alle ruiten worden gesloten
- de ruitenwissers uitschakelen
- de buitenspiegels inklappen
- de luchtrecirculatie wordt geactiveerd.

Voer deze stappen handmatig uit als je de autowasmodus niet gebruikt.

- 1 Volg de instructies om in een automatische wasstraat in te rijden en stop op de aangegeven locatie.
- 2 Als je een roll-over-wasstraat gebruikt:
  - Zet de schakelhendel in P om de parkeerrem in te schakelen.Als je een kettingbaan-wasstraat gebruikt:
  - Zet de versnellingsbak in N en haal je voet van de rem. Schakel de parkeerrem niet in.

 **Belangrijk**

In een tunnelwasstraat moeten de wielen tijdens het wassen vrij kunnen rollen. Als Auto hold in de wasstraat is geactiveerd, kun je de functie uitschakelen door het rempedaal stevig in te drukken totdat het symbool voor Auto hold van het display verdwijnt.

**3** Volg na het wassen de instructies en rijd naar buiten.

➤ De autowasmodus wordt automatisch gedeactiveerd als de auto harder gaat rijden.

**4** Reset alle functies die je handmatig had aangepast voordat je de wasstraat in reed.

 **Waarschuwing**

Test na het wassen altijd de remmen, ook de parkeerrem. Dit voorkomt corrosie door vocht, waardoor de remmen minder goed zouden kunnen werken.

 **N.b.**

We raden je aan om de autowasmodus uit te schakelen voordat je op de openbare weg rijdt, zodat alle functies van je auto weer goed werken.

## 13.2.3. Polijsten en in de was zetten

Als je auto zijn glans verliest, is het tijd voor een nieuw laagje polijstmiddel. Dit geeft de lak extra bescherming.

Zet je auto indien nodig gerust in de was, maar het eerste jaar zou polijsten niet nodig moeten zijn.

 **Belangrijk**

### Wees voorzichtig

- Gebruik geen producten die bedoeld zijn voor hoogglanslak en polijst geen mat gelakte oppervlakken. Dit kan het oppervlak een blijvende glans geven.
- Als je glanzende lijsten met polijst, kan deze slijten of kan de glanzende laag worden aangetast.
- Gebruik geen polijstmiddel of was op rubberen of ongelakte kunststof componenten.

Neem contact op met een Volvo-dealer voor informatie over aanbevolen reinigingsmiddelen en autoverzorgingsproducten.



- 1 Zorg ervoor dat de auto beschermd is tegen direct zonlicht. Tijdens het aanbrengen van polijstmiddel of was mag het oppervlak niet warmer zijn dan 45 °C (113 °F).
- 2 Was en droog de auto grondig.
- 3 Poets de auto eerst en zet de auto daarna in de was. Volg de aanwijzingen op de verpakking nauwkeurig op. Veel producten bevatten zowel polijstmiddel als was.

---

## 13.2.4. Lakschade bijwerken

Houd de buitenkant van je auto in goede staat door het lakwerk goed te onderhouden. Inspecteer het lakwerk regelmatig en herstel schade onmiddellijk om verdere problemen te voorkomen.

Veelvoorkomende vormen van schade zijn steenslag, krassen en plekjes langs de randen van portieren of bumpers.

### **Belangrijk**

Lakschade vóór een radar kan de detectiefunctie van de radar beperken. Neem contact op met een servicepunt voor reparaties bij schade in het gebied vlak bij de radars.<sup>[1]</sup> Als je niet zeker weet waar de radars zich op je auto bevinden, zie dan het aparte deel in deze handleiding voor een overzicht met de locaties van de radars.

### **N.b.**

Lakbatches en -merken kunnen iets in kleur verschillen, ook als ze dezelfde kleurcode hebben. Je kunt dit zelf oplossen, maar Volvo raadt je aan om altijd contact op te nemen met een erkende Volvo-werkplaats voor hulp bij schade aan het lakwerk.

- Neem contact op met een Volvo-dealer voor aanbevelingen over lakstiften en spuitlakken.
- Het oppervlak moet schoon en droog zijn voordat je het bijwerkt.
- De temperatuur van het oppervlak moet ten minste 15 °C (59 °F) zijn.
- Volg de instructies voor de lakstift of spuitlak die je gebruikt.

- 1 Breng afplaktape op de beschadigde plaats aan. Trek het er vervolgens af om alle losse lak te verwijderen.
- 2 Bij oneffen randen moet je misschien zachtjes met een zeer fijn schuurdoekje rond het beschadigde gebied polijsten. Maak het oppervlak daarna goed schoon en laat het drogen.
- 3 Als de schade:
  - niet tot het metaal is doorgedrongen en er een onbeschadigde laklaag is overgebleven, kun je rechtstreeks op het gereinigde oppervlak bijwerkklak aanbrengen.
  - tot het metaal is doorgedrongen, gebruik je eerst een primer.

- zich op een kunststof oppervlak bevindt, gebruik je eerst een hechtprimer voor betere resultaten. Spuit in het deksel van de spuitbus en breng een dun laagje aan.
  - een lange kras is, breng je afplaktape rond de beschadigde plek aan om het onbeschadigde lakwerk te beschermen.
- 4 Roer de primer goed door en breng aan met een dun penseel, een lucifer of iets dergelijks. Laat het drogen.
  - 5 Werk af met een basecoat en blanke lak.

[1] Volvo raadt aan om alle service- en reparatiewerkzaamheden in een erkende Volvo-werkplaats te laten uitvoeren.

## 13.2.4.1. De kleurcode voor de lak vinden

Je vindt de kleurcode voor de carrosserielak op het productlabel op een stijl tussen de voor- en achterportieren.

Bij schade aan het lakwerk van je auto of als de lak moet worden gerepareerd of bijgewerkt, dan moet je precies de kleur van je auto weten.

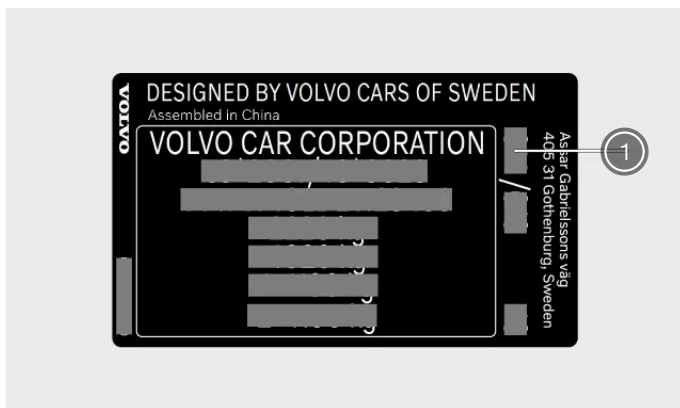

① Kleurcode voor lak

- 1 Ga naar de rechterkant van de auto.
- 2 Open de voor- en achterportieren.
- 3 Ga bij de portierstijl tussen voor- en achterportier staan.

- Het productlabel met de kleurcode bevindt zich op de buitenzijde van de portierstijl, aan de onderzijde.



## 13.2.5. Schade aan de voorruit

Het is belangrijk om een beschadigde voorruit zo snel mogelijk te repareren. Als je direct actie onderneemt, kunnen sterretjes en scheurtjes vaak worden gerepareerd zonder de hele voorruit te vervangen.

### Kleine scheurtjes of barstjes

Een ster of scheurtje in de voorruit kan snel groter worden en van lichte glasschade uitgroeien tot ernstige glasschade. Neem bij ruitschade contact op met een erkende Volvo-werkplaats. Repareer de voorruit zo snel mogelijk.

#### **Belangrijk**

##### Zone waar de camera en de sensors zich bevinden

Schade aan de voorruit ter hoogte van de camera en de sensors, zoals kleine schilfers, krassen of barsten, kan nadelig zijn voor de voorwaartse detectie en voor de functies die daar gebruik van maken.

- Schade aan dit deel van de voorruit moet door een servicemonteur worden nagekeken.
- Volvo adviseert kleine schade in de zone waar de camera en de sensors zich bevinden niet te repareren. In plaats daarvan is het beter de hele voorruit te vervangen.

### Ernstige glasschade

Als de voorruit ernstige schade oploopt, moet het volledige glaspaneel worden vervangen.

#### **Waarschuwing**

##### Veiligheidsrisico

Rijd niet met de auto als er structurele schade aan de voorruit is. Verzwakt glas kan zeer snel verder barsten, het zicht belemmeren en de veiligheid ernstig in gevaar brengen.

 **N.b.**

### Compatibiliteit van nieuwe voorruit

Het is belangrijk dat de nieuwe voorruit en de installatie ervan aan de specificaties van Volvo voldoen om de veiligheid en compatibiliteit met de functies van de auto te garanderen.

### Kalibratie

Bij het plaatsen van een voorruit moet de werking van de naar voren gerichte camera achter het glas worden gecontroleerd en gekalibreerd door een servicemonteur.

---

## 13.2.6. Sproeiervloeistof bijvullen

De dop van het reservoir van de sproeiervloeistof bevindt zich onder de motorkap. Gebruik altijd sproeiervloeistof van goede kwaliteit.

De auto geeft een melding als de sproeiervloeistof bijna op is.<sup>[1]</sup>

 **N.b.**

### Inhoud van het reservoir

Er past 3,5 liter (ongeveer 3,7 US quarts) in het reservoir van de sproeiervloeistof.

 **Belangrijk**

### Kwaliteit van de sproeiervloeistof

- Gebruik sproeiervloeistof met een pH-waarde van 6-8.
- Als je geconcentreerde sproeiervloeistof gebruikt, verdun je die volgens de instructies op de verpakking. Gebruik hierbij pH-neutraal water.
- Volvo adviseert sproeiervloeistof met antivries te gebruiken als het koud is, vooral als de temperatuur onder nul is. Hiermee voorkom je schade door bevriezing van de vloeistof in de pomp, het reservoir en de slangen.

1 Open de motorkap van je auto.



Zoek naar een blauwe dop met het symbool van de sproeiervloeistof en draai deze open.

3 Giet de sproeiervloeistof voorzichtig in het reservoir. Voorkom knoeien.

4 Draai de dop er weer op en sluit de motorkap.

[1] Die melding wordt gegeven als er nog ongeveer 1 liter (1 quart) in zit.

---

## 13.2.7. Schoonmaken van ruitenwissers

Vuil, stof, zand, insecten en wisselende weersomstandigheden zijn maar een paar voorbeelden van dingen waar je ruitenwissers zich mee bezighouden. Het is dan ook belangrijk dat je de ruitenwissers regelmatig schoonmaakt. Zo behoud je goed zicht en blijven de wisserbladen langer in goede staat.

- 1 Schakel de servicepositie van de ruitenwissers in voor toegang tot de wisserbladen van de voorruit. Dit kun je in de instellingen van de auto vinden.
- 2 Spoel het oppervlak af met water om los stof en vuil te verwijderen.
- 3 Gebruik een zachte spons met een lauwwarme zeepoplossing of autoshampoo om het oppervlak schoon te maken. Til de wisserarmen van de voorruit zodat je er beter bij kunt.
- 4 Droog de ruitenwissers af met een schone, zachte doek.
- 5 Leg de wisserarmen weer op de voorruit en schakel dan de servicepositie voor de ruitenwissers uit.

### ! **Belangrijk**

Test de ruitenwissers voor je gaat rijden. Gebruik veel ruitensproeiervloeistof wanneer de ruitenwissers in beweging zijn. De voorruit moet nat zijn om de ruitenwissers goed te laten werken.

---

## 13.2.8. Wisserbladen van de voorruit vervangen

De levensduur van de wisserbladen van de voorruit wordt beïnvloed door water en vuil dat ze van de voorruit vegen. De wisserbladen moeten worden vervangen zodra ze tekenen van slijtage beginnen te vertonen.

- 1 Activeer de onderhoudspositie van de ruitenwissers via de instellingen in het middendispley.
- 2 Vouw de ruitenwissers omhoog en zet ze van de voorruit af.
- 3 Druk op het knopje van de wisserarm en trek het blad recht naar buiten zodat het evenwijdig loopt met de wisserarm.
- 4 Het blad aan de bestuurderszijde moet langer zijn dan het blad aan de passagierszijde. Schuif het nieuwe blad in de wisserarm totdat je het in positie hoort klikken.
- 5 Controleer of het blad goed vastzit.
- 6 Leg de wisserarm terug op de voorruit.
- 7 Schakel de onderhoudspositie van de ruitenwissers uit.

---

## 13.2.9. Het wisserblad van de achterraut vervangen

De levensduur van het wisserblad van de achterraut wordt beïnvloed door het water en vuil dat van de achterraut wordt geveegd. Het wisserblad moet worden vervangen zodra het tekenen van slijtage begint te vertonen.

- 1 Pak het wisserblad in het midden vast en til het weg van de achterraut. Halverwege kun je wat weerstand voelen; dit is de vergrendelingspositie. Trek de wisserarm voorbij de vergrendelingspositie, zodat deze niet terugvalt op de ruit.
- 2 Plaats je duimen bovenop het ruitenwisserblad, onder de wisserarm, en druk op het blad totdat het loskomt van de wisserarm.
- 3 Druk het nieuwe blad op zijn plaats tot je een klik hoort.
- 4 Controleer of het blad stevig aan de wisserarm is bevestigd.
- 5 Leg de arm weer op de ruit.

## 13.2.10. Onderhoudspositie ruitenwissers inschakelen

Als je ruitenwissers in de servicepositie staan, kun je de voorste wisserbladen schoonmaken of vervangen. Zodra je de servicepositie activeert, verplaatsen de ruitenwissers zich naar een toegankelijker positie op de voorruit.

- 1 Druk op het autosymbool  in de onderste balk en ga naar **Settings**.
  - 2 Ga naar **Controls** → **Mirrors and wipers** → **Wipers** → **Wiper service position**.
  - 3 Schakel de servicepositie in.
- De ruitenwissers verplaatsen zich naar een toegankelijker positie op de voorruit voor een onderhoudsbeurt.

### **Belangrijk**

#### De ruitenwissers weer inklappen

Klap de ruitenwissers na de onderhoudsbeurt weer terug tegen de voorruit. Als je de ruitenwissers aanzet terwijl ze nog in de servicepositie staan, kan je auto beschadigd raken.

Nadat je de ruitenwissers weer hebt teruggeplaatst, deactiveer je de servicepositie. Dit kun je op de volgende manieren doen:

- Met de instelling op het display.
- Door weg te rijden.
- Door de ruitenwissers of -sproeiers aan te zetten.

## 13.2.11. Corrosiebescherming

Door je auto schoon te houden, verklein je de kans op corrosie. Je auto heeft ook een duurzame bescherming tegen corrosie.

Normaal gesproken heeft de corrosiebescherming van je auto geen onderhoud nodig, mits je de auto regelmatig reinigt en wast. Daarmee verwijder je de corrosieve stoffen. Maak glanzende sierelementen niet schoon met sterke alkalische of zure schoonmaakmiddelen. Dit kan corrosie veroorzaken. Wegdekken met grind of steentjes kunnen barstjes in de lak veroorzaken, waardoor corrosie kan ontstaan. Laat dergelijke schade herstellen zodra je die opmerkt.

De corrosie- en slijtagebescherming van de carrosserie bestaat uit:

- beschermende coatings, zowel op het plaatstaal als aangebracht in een hoogwaardig spuitproces
- bescherming met kunststof onderdelen
- corrosiebestendig gegoten aluminium op blootliggende onderdelen van de wielophanging.

## 13.3. Reiniging en verzorging van het interieur

Houd het interieur van je auto in goede conditie door de materialen goed te verzorgen en schoon te houden.



Gebruik de opbergruimtes en bekerhouders in de auto om je auto netjes te houden. Verwijder vlekken en vuil altijd zodra je ze ziet, om te voorkomen dat ze niet meer kunnen worden verwijderd.

Bij zeer hardnekkige vlekken of als je niet het gewenste resultaat krijgt bij het schoonmaken van je auto, neem dan voor advies contact op met Volvo.

### 13.3.1. Schoonmaken van stoffen en textiel

Heb je een vlek in het interieur, bijvoorbeeld op de hemel- of stoelbekleding, maak die dan zo snel mogelijk schoon.

Deze adviezen zijn van toepassing op diverse interieurstoffen.

#### ! Belangrijk

##### Bij het schoonmaken van de bekleding

- Schraap of wrijf nooit over vuile oppervlakken. Maak de oppervlakken voorzichtig schoon met ronddraaiende bewegingen. Scherpe voorwerpen of schurende materialen kunnen de auto beschadigen.
- Als je alleen vlekken op de bekleding verwijdert, kunnen er waterkringen of andere sporen achterblijven.
- Haal de bekleding er niet af tijdens het schoonmaken.
- Gebruik alleen reinigingsmiddelen en autoverzorgingsproducten die door Volvo worden aanbevolen en volg de instructies bij elk product.



 **Waarschuwing**

### Stoelen met zijairbags

Spuit reinigingspray nooit rechtstreeks op de zijkanten van stoelen met zijairbags. Veeg ze in plaats daarvan schoon met een doek die licht bevochtigd is met een geschikt reinigingsmiddel.

- 1 Verwijder los stof en vuil met een stofzuiger of stofdoek.
- 2 Maak het gebied schoon met een schone microvezeldoek in een neutrale kleur die vochtig is gemaakt met water of een kleurloos, mild reinigingsmiddel. Maak rustige, ronddraaiende bewegingen.
- 3 Laat het materiaal goed drogen voor gebruik.

 **Belangrijk**

### Veiligheidsgordels schoonmaken

Als je een veiligheidsgordel schoonmaakt, moet je de gordel uitgetrokken houden totdat deze helemaal droog is.

---

## 13.3.2. Schoonmaken van glas en glanzende oppervlakken

Maak oppervlakken zoals het display, spiegels en aanraaktoetsen regelmatig en voorzichtig schoon.

 **Belangrijk**

- Als je het display wilt reinigen, moet je de reinigingsmodus van het display activeren.
- Schraap niet over spiegels, aanraaktoetsen en het display, en gebruik geen agressieve reinigingsmiddelen op deze oppervlakken. Hierdoor kan het reflecterende oppervlak beschadigd raken.

- 1 Verwijder los stof en vuil met een stofzuiger of stofdoek.
- 2 Gebruik een schone, licht met water bevochtigde microvezeldoek en maak het oppervlak schoon met zachte, ronddraaiende bewegingen.
- 3 Laat het oppervlak goed drogen voor gebruik.

## 13.3.2.1. De reinigingsmodus van het display activeren

Activeer de reinigingsmodus van het display voordat je het display reinigt.

- 1 Druk op het autosymbool  in de onderste balk en ga naar **Instellingen**.
- 2 Ga naar **Bediening** → **Lichten en displays** → **Actieradius op display** → **Scherreinigen**.
- 3 Druk hierop om de functie te activeren.

---

## 13.3.3. Reinigen van kunststof en metalen onderdelen in het interieur

Maak panelen en bedieningselementen regelmatig schoon en verwijder vlekken onmiddellijk.

### **Belangrijk**

Wees voorzichtig

Schraap of wrijf nooit over vuile oppervlakken. Maak de oppervlakken voorzichtig schoon met ronddraaiende bewegingen. Scherpe voorwerpen of schurende materialen kunnen de auto beschadigen.

- 1 Verwijder los stof en vuil met een stofzuiger of doekje.
- 2 Gebruik een schone, licht met water bevochtigde microvezeldoek en maak het oppervlak schoon met zachte, ronddraaiende bewegingen.

### **Belangrijk**

Spuit reinigingsmiddelen nooit rechtstreeks op elektrische onderdelen, zoals knoppen of bedieningselementen.

- 3 Laat het materiaal goed drogen voor gebruik.

---

## 13.3.4. Schoonmaken van matten

Maak de matten regelmatig schoon en zorg dat ze altijd goed op hun plaats liggen.

 **Belangrijk**

### Wees voorzichtig

Schraap of wrijf nooit over vuile oppervlakken. Maak de oppervlakken voorzichtig schoon met ronddraaiende bewegingen. Scherpe voorwerpen of schurende materialen kunnen de auto beschadigen.

- 1 Verwijder de matten zodat je ze apart kunt schoonmaken en om beter bij de vloer te kunnen. Pak de mat vast bij de bevestigingspennen en til de mat recht omhoog.
- 2 Stofzuig de matten en de vloer om los stof en vuil te verwijderen. Schud of sla niet te hard met de matten om stof en vuil te verwijderen – ze kunnen scheuren.
- 3 Maak het gebied schoon met een schone microvezeldoek in een neutrale kleur die vochtig is gemaakt met water of een kleurloos, mild reinigingsmiddel. Maak rustige, ronddraaiende bewegingen.
- 4 Laat de mat goed drogen voor je deze teruglegt. Bevestig de mat door de mat bij elke pen naar beneden te drukken.

 **Waarschuwing**

Gebruik slechts één mat per zitplaats. Zorg dat de matten goed vastzitten met alle pennen. Als de mat op de bestuurdersplaats niet goed vastzit, kan die gaan schuiven en klem komen te zitten bij of onder de pedalen, wat gevaar oplevert tijdens het rijden.

## 13.4. Wielen en banden

De banden zijn bedoeld om de lading van je auto te dragen, een goede grip op de ondergrond te bieden, trillingen te verminderen en de velg te beschermen tegen slijtage. Lees de aanbevelingen om het meeste uit je wielen en banden te halen.

Zorg dat je weet hoe je bijvoorbeeld de banden op de juiste spanning houdt en hoe je een wiel kunt verwisselen, zodat je in die situaties weet wat je moet doen.

### 13.4.1. Aanbevelingen voor wielen en banden

Volvo raadt aan alleen velgen en banden te gebruiken die door Volvo zijn getest en goedgekeurd en die originele Volvo-accessoires zijn. Een compleet wiel is een band die op de velg is gemonteerd.

#### Aanbevolen banden

Bij aflevering is de auto voorzien van originele Volvo-banden met aan de zijkant het opschrift POL <sup>[1]</sup>. Deze banden zijn zorgvuldig afgestemd op de auto. Bij vervanging van de banden is het daarom belangrijk dat de nieuwe banden ook dit opschrift hebben, zodat de rijeigenschappen, het comfort en het stroomverbruik van de auto behouden blijven.

## Originele banden

Je auto is origineel uitgerust met banden op basis van het label op de stijl bij het bestuurdersportier.

De banden hebben goede eigenschappen qua wegligging en goede rijeigenschappen op droge en natte wegdekken. Vergeet echter niet dat de banden zijn ontwikkeld om deze eigenschappen te bieden op wegen zonder ijs en sneeuw.

Sommige auto's zijn uitgerust met een combinatie van banden en velgen met een extra hoog prestatievermogen. Ze zijn ontworpen om te kunnen rijden op droge wegdekken en weerstand te bieden tegen aquaplaning. Deze banden kunnen gevoeliger zijn voor schade aan het wegdek en kunnen afhankelijk van de omstandigheden een levensduur hebben van minder dan 30.000 km (20.000 mijl). Ook al beschikt de auto over AWD of stabiliteitssystemen, deze banden zijn niet gemaakt voor rijden in de winter. Zodra het weer daarom vraagt, moet je ze dan ook vervangen door winterbanden.

Vierseizoenenbanden bieden een iets betere grip op gladde wegen dan banden zonder deze classificatie. Maar voor een goede wegligging op beijzelde of besneeuwde wegen raadt Volvo winterbanden op alle vier de wielen aan.

## Levensduur van de banden

Volvo adviseert banden bij normaal gebruik na 6 jaar te vervangen. Banden verouderen en verslechteren na verloop van tijd, zelfs als ze zelden of nooit worden gebruikt. Daardoor kan de werking van de banden worden aangetast. Dit geldt voor alle banden die je voor toekomstig gebruik hebt opgeslagen. Door warmte als gevolg van een warm klimaat, een regelmatige zware belasting of blootstelling aan ultraviolette straling (uv) kan het verouderingsproces sneller gaan. Scheuren of verkleuringen zijn voorbeelden van uiterlijke tekenen die erop wijzen dat de band ongeschikt is voor gebruik. Een band die zichtbare tekenen van verslechtering vertoont, moet je onmiddellijk vervangen.

Wanneer je de banden vervangt, is het belangrijk dat je de nieuwste banden gebruikt. Dit geldt in het bijzonder voor winterbanden. Bepaal aan de hand van de DOT <sup>[2]</sup>-codes hoe oud je banden zijn.

## Banden vervangen

Verwissel origineel gemonteerde banden nooit tussen de voor- en achteras.

Wanneer je banden wisselt, moet je ervoor zorgen dat alle vier de banden dezelfde maataanduiding hebben, en van hetzelfde type (radiaal) en bij voorkeur van dezelfde fabrikant zijn als de originele banden. Anders bestaat het risico dat de wegligging en rijeigenschappen van de auto veranderen.

De band moet tijdens de hele levensduur altijd in dezelfde richting draaien.

Verkeerd gemonteerde banden hebben een nadelige invloed op het remgedrag van de auto en op het vermogen om water en vuil af te voeren.

## Velg- en bandenmaten

 **Waarschuwing**

- De velg- en bandenmaten van je Volvo zijn gespecificeerd om te voldoen aan strenge eisen op het gebied van stabiliteit en rijeigenschappen. Niet-goedgekeurde combinaties van velg- en bandenmaat kunnen een negatief effect hebben op de stabiliteit en de rijeigenschappen van de auto.
- Schade veroorzaakt door de montage van niet-goedgekeurde combinaties van velg- en bandenmaat wordt niet gedekt door de garantie voor nieuwe auto's. Volvo is niet aansprakelijk voor (dodelijk) letsel of kosten veroorzaakt door dergelijke combinaties.
- Gebruik geen stalen of lichtmetalen velgen die beschadigd, gebarsten of vervormd zijn, omvangrijke corrosieschade hebben of tekenen van las- of reparatiewerk vertonen.

<sup>[1]</sup> Er kunnen afwijkingen zijn voor bepaalde bandenmaten.

<sup>[2]</sup> Department of Transportation

---

### 13.4.1.1. Banden en velgen opbergen

Berg wielen die niet in gebruik zijn altijd op een koele, droge en donkere plek op zodat ze in goede staat blijven. Hoe je ze opbergt en het vermijden van blootstelling aan chemicaliën zijn ook belangrijk.

Als je wielen die niet in gebruik zijn opbergt, moet je ze uit direct zonlicht, regen, water, warmtebronnen en vonken houden. Je mag ze nooit opslaan in de buurt van oplosmiddelen, benzine, oliën of soortgelijke stoffen. Vooral ontvlambare stoffen.

Berg wielen <sup>[1]</sup> hangend of op hun zijkant op de vloer op. Als je banden zonder velg opbergt, mag je ze nooit ophangen. Berg ze rechtop of liggend op hun zijkant op. Als je banden zonder velg ophangt, kunnen ze vervormen.

<sup>[1]</sup> Banden op velgen

---

### 13.4.1.2. Zuinig gebruik van de banden

Er zijn enkele punten waar je rekening mee kunt houden om de banden in optimale staat te houden.

- Bij de juiste bandenspanning neemt ongelijkmatige slijtage af. Het is belangrijk dat je de bandenspanning regelmatig controleert.
- Snel accelereren, hard remmen en zodanig rijden dat de banden gieren zorgen ervoor dat de banden sneller slijten.
- Hoe harder je rijdt, hoe sneller de banden slijten.
- Bij niet-uitgebalanceerde wielen gaan de banden ongelijkmatig en overmatig slijten, en neemt het rijcomfort af.
- De banden moeten tijdens hun hele levensduur in dezelfde richting draaien.
- De grip van de achterbanden moet altijd gelijk zijn aan of beter dan de grip van de voorbanden, zodat de kans op overstuur bij hard remmen afneemt.

- Banden of velgen kunnen permanent beschadigd raken als je over een stoeprand of door diepe kuilen rijdt.
- De rijstijl, de toestand van de weg en het klimaat hebben invloed op de slijtage van de banden.

---

## 13.4.2. Aanduidingen op de zijwand van de band

Op de zijwand van een band kun je veel cijfers, nummers en symbolen aantreffen. Hier zijn enkele voorbeelden van aanduidingen en wat ze betekenen.

 **N.b.**

Let op: de volgende bandaanduidingen zijn slechts voorbeelden. Het kan zijn dat niet al deze aanduidingen beschikbaar zijn voor jouw banden of dat er aanduidingen op jouw banden staan die hier niet worden vermeld.

### Bandenmaten

Alle banden hebben een maataanduiding, bijvoorbeeld: 265/40 R21 98 W

- 265** Breedte van de band (mm).
- 40** Verhouding tussen de hoogte en breedte van de band (%).
- R** Aanduiding voor radiaalbanden. De aanduiding RF en het symbool geven aan dat de auto is uitgerust met lekbestendige banden.
- 21** Velgdiameter (inch).
- 98** Aanduiding van het draagvermogen van de band, lastindex.
- W** Snelheidsindex voor maximaal toegestane snelheid, snelheidssymbool.

### Velgmaat

Alle velgen hebben een maataanduiding, bijvoorbeeld: 8J x 19 x 50

- 8** Velgbreedte (inch).
- J** Velgrandprofiel.
- 19** Velgdiameter (inch).
- 50** Offset in mm (afstand van het middelpunt van het wiel tot het contactoppervlak met de naaf).

### Weerindex

Hierna volgen enkele voorbeelden van weerindexen. Weereigenschappen kunnen ook worden gedefinieerd met bepaalde symbolen.

- M+S of M/S** Modder en sneeuw.
- AT** Terreinband.
- AS** Vierseizoenenband.

### Levensduur van de banden

**DOT YLX2 0819** Bandidentificatienummer of TIN. Deze informatie helpt de bandenfabrikant om banden bij terugroepacties te identificeren.

1. DOT<sup>[1]</sup>
2. De eerste twee tekens zijn de code van de fabriek waar de band is geproduceerd.
3. De volgende twee tekens zijn de maatcode van de band.
4. De laatste vier cijfers geven de week en het jaar aan waarin de band werd geproduceerd. 0819 betekent bijvoorbeeld dat de band is geproduceerd in week 08 van het jaar 2019.

De tussenliggende cijfers of letters zijn door de fabrikant gekozen marktcodes.

## Maximale belasting en druk

**Maximale belasting 685 kg (1.610 lb)** Geeft de maximale belasting aan die de band kan dragen.

**Max pressure 240 kPa (35 psi)** Geef de maximale druk aan waaraan de band mag worden blootgesteld. Deze limiet wordt vastgesteld door de bandenfabrikant.

## Minimaal toelaatbare lastindex en snelheidsklassen

### **Waarschuwing**

De minimaal toelaatbare belastingsindex (LI) en de snelheidsindex (SS) van de banden voor elke motorvariant vind je in de delen met specificaties. Als je een band met een te lage belastings- of snelheidsindex gebruikt, kan deze oververhit en beschadigd raken.

## Type, materialen en bandenrotatie

<b>P</b>	Geeft aan dat de band bestemd is voor personenauto's.
<b>VOL</b>	Originele Volvo-banden.
<b>Lagen: loopvlak 2 polyester, 2 staal, 1 polyamide. Zijwand 2 polyester.</b>	Geeft het aantal koordlagen of het aantal lagen met rubber bekleed weefsel in het loopvlak en de zijwand van de band aan. De bandenfabrikanten moeten ook de in de band en de zijwand gebruikte laagmaterialen vermelden. Dit kunnen staal, nylon, polyester en bepaalde andere materialen zijn.
<b>Pijlsymbool</b>	Op banden met een loopvlakprofiel dat is ontworpen om slechts in één richting te draaien, is de draairichting aangeduid met een pijl.

## Index van uniforme bandenkwaliteit

<b>Treadwear-index 200</b>	De treadwear-index is een vergelijkende waarde die gebaseerd is op de slijtage van de band in een gestandaardiseerde test. Hoe hoger de waarde, hoe beter.
<b>Tractie-index AA</b>	De tractie-index is gebaseerd op gestandaardiseerde tractietests bij rechtuit remmen. De tractie-indexen, van hoog naar laag, zijn AA, A, B en C.
<b>Temperatuurindex A</b>	De temperatuurindex geeft de thermische prestaties weer van een band die op de juiste spanning is gebracht en niet overbelast is. De temperatuurindexen, van hoog naar laag, zijn A, B en C.

<sup>[1]</sup> Department of Transportation

## 13.4.2.1. Indicatoren bandenslijtage

Slijtage-indicatoren geven de status van de profieldiepte van de banden aan.

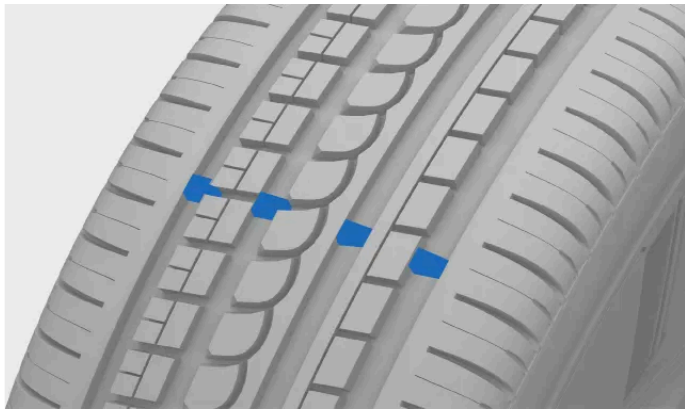

De smalle groeven die in de lengterichting van het loopvlakpatroon van de band lopen, zijn slijtage-indicatoren. Op de zijkant van de band staan de letters TWI <sup>[1]</sup> (Tread Wear Indicator).

**!** **Belangrijk**

- De banden moeten worden verwisseld voordat ze de slijtage-indicatoren bereiken, zodat ze ook bij regen en gladheid voldoende tractie houden.
- Volvo adviseert bij winterbanden een loopvlakprofiel van minimaal 3 millimeter (1/8 inch) en bij zomerbanden minimaal 1,6 millimeter (1/16 inch).

<sup>[1]</sup> Slijtage-indicator

## 13.4.3. Wielen verwisselen

Als je een wiel moet verwisselen, is het belangrijk dat je de aanbevolen procedure volgt.

**!** **Waarschuwing**

De auto omhoog zetten om een wiel te verwisselen

Om een wiel te kunnen verwisselen, moet je eerst zorgen dat van de grond is. Volg nauwgezet de aparte instructies voor het veilig opkrikken van de auto.

- Als je het wiel wisselt in of dicht bij het verkeer, zorg er dan voor dat jij en de auto goed zichtbaar zijn voor anderen. Schakel de alarmknipperlichten in en plaats de gevarendriehoek op een duidelijk zichtbare, maar veilige plek.
- Wijs een veilige plaats aan waar passagiers kunnen wachten, weg van de auto en het verkeer.
- Jij bent verantwoordelijk voor de veiligheid rond de auto terwijl hij is opgekrikt. Laat geen mensen in of bij de auto.
- Ga nooit onder de auto staan en laat anderen nooit met wat voor lichaamsdeel onder de auto komen terwijl deze is opgekrikt.



## Voordat je het wiel verwijdert

De wielen van je auto zijn met wielbouten bevestigd. Voor extra veiligheid kun je slotbouten gebruiken.

### **Belangrijk**

- Controleer of de bandenmaat van het vervangende wiel geschikt is voor je auto.<sup>[1]</sup>
- Lees alle instructies door voordat je begint. Zorg ervoor dat je alle benodigde gereedschappen bij de hand hebt voordat je de auto opkrikt.<sup>[2]</sup>

### Het wiel verwijderen

- 1 Verwijder de wielboutdop.
- 2 Gebruik de verlengde wielmoersleutel om de wielbevestigingen een halve tot een hele slag los te draaien terwijl de auto nog op de grond staat. Druk de sleutel naar beneden terwijl deze naar links is uitgeschoven om persoonlijk letsel te voorkomen. Door tegen de klok in te draaien, komt de moer of bout los. Als je slotbouten hebt, moet je daarmee beginnen.
- 3 Volg de instructies voor het veilig opkrikken van de auto.
- 4 Krik de auto hoog genoeg op, zodat het wiel dat je wilt verwijderen los van de grond is. Verwijder de wielbevestigingen en til het wiel van de auto.

### **Tip**

Wanneer je je zomerwielen omruilt voor winterwielen of omgekeerd, markeer dan waar ze gemonteerd waren, bijvoorbeeld L voor links en R voor rechts.

### Het wiel monteren

- 5 Maak de contactvlakken tussen wiel en naaf schoon.
- 6 Monteer het wiel. Draai de wielbevestigingen goed vast. De bouten worden uiteindelijk met het gespecificeerde aanhaalmoment vastgedraaid wanneer het wiel weer op de grond staat en niet meer kan draaien als je dat doet.

### **Waarschuwing**

- Zorg dat je de wielen op de juiste as monteert. Verkeerd gemonteerde wielen kunnen het rijgedrag van de auto beïnvloeden.
- Gebruik nooit smeermiddel op de schroefdraad van de wielbevestigingen. Hierdoor kunnen de wielbevestigingen loskomen nadat ze zijn vastgedraaid.

- 7 Zet de auto weer op de grond.
  - > Wanneer de auto op de grond staat, kan het wiel niet draaien, waardoor het gemakkelijker wordt om het wiel goed vast te draaien.
- 8 Draai de wielmoeren of -bouten kruiselings vast. Als de auto slotbouten heeft, doe die dan als laatste. Het is zeer belangrijk dat de wielmoeren of -bouten goed vastzitten. Draai ze vast tot 140 Nm (103 lb-ft). Controleer het aanhaalmoment

De inhoud van deze handleiding geeft de status van de gebruikershandleiding weer op het moment van drukken en is mogelijk niet volledig geldig in toekomstige gevallen. Raadpleeg voor meer informatie de eerste pagina voor de volledige disclaimer.

met een momentsleutel. Te vast of te los aangedraaide wielbevestigingen kunnen de schroefdraad of het wiel zelf beschadigen.

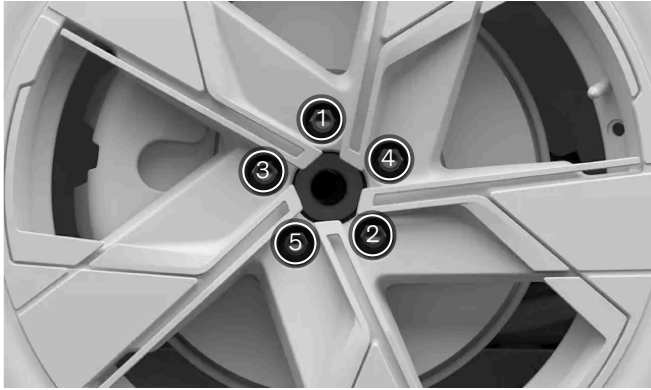

Draai de wielmoeren of -bouten kruiselings vast.

- 9 Plaats de wielboutdop weer op de wielbouten en let daarbij goed op de markeringen. Druk ze vervolgens op hun plek. Controleer of deze goed is bevestigd.

#### **Waarschuwing**

##### De wielbouten controleren

Het kan zijn dat je de wielbevestigingen een paar dagen na het verwisselen van het wiel opnieuw moet aandraaien. Temperatuurschommelingen en trillingen kunnen ertoe leiden dat de wielbouten na verloop van tijd minder strak vastzitten.

##### Wieleigenschappen na het verwisselen van een wiel

Wees alert op tekenen van verkeerd gemonteerde wielen. Dit kan van invloed zijn op het remgedrag van de auto en op het vermogen om water en vuil af te voeren.

Als je een ander type of een andere maat wielen hebt gemonteerd, rijd dan eerst voorzichtig. De dynamiek en het rijgedrag van de wielen kunnen veranderd zijn.

<sup>[1]</sup> Sommige reservewielen hebben een andere maat. Als je auto is goedgekeurd voor het reservewiel dat je wilt gebruiken, is het verschil in maat geen probleem.

<sup>[2]</sup> Gebruik gereedschap dat bedoeld is voor jouw automodel.

## 13.4.3.1. Reservewiel

Als je een lekke band krijgt, kun je het reservewiel<sup>[1]</sup> tijdelijk gebruiken tot de originele band is vervangen of gerepareerd.

Het reservewiel is alleen bedoeld voor tijdelijk gebruik. Het reservewiel moet zo snel mogelijk worden vervangen door een standaardwiel.

Zolang het reservewiel niet in gebruik is, bewaar je het in een hoes op de vloer van de bagageruimte. Deze moet worden bevestigd met een band die aan de bevestigingsogen van de auto is bevestigd.

 **Waarschuwing**

#### Voordat je met een reservewiel gaat rijden

- Gebruik alleen een reservewiel dat is goedgekeurd voor je auto.
- Rijd nooit met je auto als er meer dan één reservewiel is gemonteerd.
- Gebruik geen sneeuwkettingen als het reservewiel op de vooras is gemonteerd.
- Het reservewiel mag nooit worden gerepareerd.
- Houd je aan de aanbevelingen van de fabrikant van het reservewiel voor de bandenspanning.

#### Rijden met een reservewiel

- Rijd nooit harder dan 80 km/u (50 mijl/u) wanneer er een reservewiel op je auto is gemonteerd.
- Het gebruik van een reservewiel kan het rijgedrag van je auto beïnvloeden. Het is belangrijk dat je het reservewiel zo snel mogelijk vervangt door een origineel wiel.

 **Belangrijk**

Het reservewiel is kleiner dan de originele wielen van je auto. Dit zal de bodemvrijheid van de auto beïnvloeden. Let op hoge stoepanden en was je auto niet in een automatische wasstraat.

 **N.b.**

Bij gebruik van een reservewiel werkt het bandenspanningscontrolesysteem mogelijk niet correct.  
Als het reservewiel beschadigd raakt, kan er een nieuwe worden aangeschaft bij een Volvo-dealer.

<sup>[1]</sup> Het reservewiel moet van het type Temporary Spare zijn.

## 13.4.3.2. Winterbanden

Winterbanden zijn ontworpen voor het rijden op gladde of besneeuwde wegen. Je winterbanden moeten een dieper profiel hebben dan gewone banden.

### Maten

Wanneer je met winterbanden rijdt, is het belangrijk dat alle vier de banden van het juiste type zijn. Neem voor advies contact op met een Volvo-dealer.

## Banden met 'spikes'

Winterbanden met 'spikes' moet je de eerste 500-1000 km ((300-600 mijl) rustig inrijden, zodat de 'spikes' hun positie in kunnen nemen. Zo blijven de banden en vooral de 'spikes' langer in goede staat.

 **N.b.**

De wettelijke voorschriften voor het gebruik van banden met 'spikes' kunnen verschillen. Zorg ervoor dat de gemonteerde banden volledig aan de plaatselijke regel- en wetgeving voldoet.

## Profieldiepte

Ritten bij ijs, modder, sneeuw en lage temperaturen vergen meer van de banden dan zomerse ritten. Volvo raadt winterbanden aan met een profieldiepte van ten minste 4 millimeter (0,15 inch).

 **N.b.**

### Snelheidsindex

Winterbanden<sup>[1]</sup> mogen een lagere snelheidsindex hebben dan de topsnelheid van je auto. Als je winterbanden een lagere snelheidsindex hebben dan de topsnelheid van je auto, dan mag je niet harder rijden dan de snelheidsindex van de banden.

<sup>[1]</sup> Dat geldt voor banden met en zonder 'spikes'.

## 13.4.3.3. Gebruik van sneeuwkettingen

Het gebruik van sneeuwkettingen kan de tractie onder winterse omstandigheden verbeteren. Er zijn wel enkele beperkingen waar je rekening mee moet houden.

### **Waarschuwing**

Je kunt sneeuwkettingen op je auto gebruiken met de volgende beperkingen:

- Gebruik originele Volvo-sneeuwkettingen of gelijkwaardige kettingen die zijn ontworpen voor het model, en de banden- en velgmaat van je auto.
- Alleen enkelzijdige sneeuwkettingen zijn toegestaan.
- De verkeerde sneeuwkettingen kunnen ernstige schade aan de auto toebrengen en tot een ongeval leiden.

 **N.b.**

Het gebruik van sneeuwkettingen kan leiden tot een storing in het bandenspanningscontrolesysteem.

### Sneeuwkettingen monteren

- Monteer of verwijder de sneeuwkettingen op een veilige plaats.
- Houd je altijd aan de plaatselijke voorschriften en wetgeving met betrekking tot het gebruik van sneeuwkettingen.
- Volg altijd zorgvuldig de montage-instructies van de fabrikant.
- Gebruik altijd hetzelfde type kettingen op de linker- en rechterbanden.
- Volvo raadt aan geen sneeuwkettingen te gebruiken op wielen die groter zijn dan 18 inch.
- Zorg dat je de juiste maat gebruikt in verhouding tot de wielen.
- Sneeuwkettingen mag je alleen op de achterwielen gebruiken.<sup>[1]</sup>
- Als je banden hebt met een maat die afwijkt van de originele banden, zijn bepaalde sneeuwkettingen niet toegestaan.
- Er moet voldoende afstand zijn tussen de kettingen en de remmen, ophanging en carrosserieonderdelen van de auto. Kettingen die mogelijk in aanraking komen met remcomponenten moeten niet worden gebruikt.
- Als je de auto moet verplaatsen tijdens het monteren of verwijderen van de kettingen, mogen de banden niet over de kettingbevestigingspunten rollen.
- Monteer de kettingen zo strak mogelijk en span ze regelmatig aan.



Tip

Oefen het monteren van de sneeuwkettingen voor het begin van de winter.

### Rijden met sneeuwkettingen

- Rijd ongeveer 200 meter (650 voet) nadat je de sneeuwkettingen hebt gemonteerd. Stop dan en controleer nogmaals of de kettingen goed vastzitten.
- Overschrijd nooit de door de fabrikant aangegeven maximumsnelheid van de kettingen. Rijd onder geen beding harder dan 50 km/h (30 mph).
- Sneeuwkettingen verbeteren de grip onder bepaalde omstandigheden, maar ze kunnen een negatieve werking op andere rijeigenschappen hebben. Vermijd waar mogelijk rijden op een ongelijkmatige ondergrond, zoals hobbels of kuilen. Vermijd snel door bochten rijden of scherpe bochten en hard remmen.
- Rijd niet op wegen zonder sneeuw of ijs, omdat de sneeuwkettingen en banden sneller slijten.

Neem voor meer informatie contact op met een Volvo-dealer.

<sup>[1]</sup> Dit geldt ook voor auto's met vierwielaandrijving.

## 13.4.4. Lekke band

In het geval van een lekke band zijn er verschillende maatregelen die je kunt nemen voor je veiligheid, vooral als dit tijdens het rijden gebeurt.

Als je een lekke band krijgt tijdens het rijden, is het belangrijk om eerst aan de veiligheid te denken. Schakel de alarmlichten in en zorg ervoor (als dat kan) dat de auto geen onmiddellijk gevaar loopt. Bel zo nodig de pechhulp.

### Waarschuwing

- Rijd niet met de auto als deze een lekke band heeft. Dit is onveilig en zal schade aan de auto veroorzaken.
- Verlaat de auto (als dat kan) langs de kant met het minste verkeer om een ongeval te vermijden.
- Plaats de gevarendriehoek zo, dat anderen ruim voordat ze je auto passeren worden gewaarschuwd. Vergeet niet om eerst een veiligheidshesje aan te trekken als je er een hebt.

### Tip

Als jouw auto een noodreparatieset voor banden heeft, lees dan eerst de instructies voordat je de set gebruikt.

### 13.4.4.1. Tijdelijke lekreparatie

Bij een klein gaatje in een band kan er een noodreparatieset<sup>[1]</sup> worden gebruikt om de band te repareren. De set bevat een flesje afdichtmiddel en een compressor.

### Waarschuwing

Lees alle instructies zorgvuldig voordat je de reparatieset gebruikt.

Rijd na gebruik van de reparatieset voor je banden niet harder dan 80 km/h (50 mph).



Noodreparatieset lekke band

## Compressor

De compressor is bedoeld voor tijdelijke reparaties van banden. Je kunt de compressor ook gebruiken om de bandenspanning van de originele banden te controleren en zo nodig aan te passen.

De compressor is een elektrisch apparaat. Volg de lokale regelgeving inzake afvalbeheer als je het apparaat wilt weggooien.

## Afdichtmiddel

Het afdichtmiddel dient om een tijdelijke reparatie uit te voeren. Het is geschikt om een lek in het loopvlak te dichten, maar mag niet worden gebruikt om een lek in de zijwand van de band te dichten. Als de band grotere scheuren, barsten of soortgelijke schade vertoont, mag je het afdichtmiddel niet gebruiken om de band te repareren.

De bus afdichtmiddel moet worden vervangen als de houdbaarheidsdatum is verstreken. Het oude flesje wordt beschouwd als gevaarlijk afval.

[1] Dit noemen we ook wel tijdelijke mobiliteitskit of TMK.

### 13.4.4.1.1. De noodreparatieset gebruiken

Als je de noodreparatieset gebruikt, moet je een aantal belangrijke stappen volgen. Zorg dat je alle stappen goed leest en begrijpt voordat je verder gaat.

**i** N.b.

Deze instructies zijn van toepassing op de noodreparatieset van Volvo.



Overzicht van de compressor van de noodreparatieset

- ① Drukreducerend ventiel
- ② Manometer
- ③ Lucht slang
- ④ Aan-uitschakelaar

## 5 Voedingskabel



Overzicht van de fles met afdichtmiddel van de noodreparatieset voor banden

- 1 Slang voor afdichtmiddel
- 2 Aansluiting voor de luchtslang

### **Waarschuwing**

#### Afdichtmiddel kan schadelijk zijn

Het afdichtmiddel bevat stoffen die schadelijk zijn bij inslikken. De ingrediënten kunnen bovendien allergische reacties veroorzaken of anderszins schadelijk zijn voor de luchtwegen, de huid, het centrale zenuwstelsel en de ogen.

#### Voorzorgsmaatregelen

- Bewaar de set buiten het bereik van kinderen.
- Vermijd langdurig of herhaald contact met de huid. Als je afdichtmiddel op je kleren krijgt, trek ze dan uit.
- Was je handen grondig na gebruik.

#### Eerste hulp

- Inslikken: niet laten braken, tenzij op aanwijzing van medisch personeel. Roep medische hulp in.
- Huid: was de aangetaste delen van de huid met water en zeep. Roep medische hulp in als zich symptomen voordoen.
- Ogen: spoel minstens 15 minuten met veel water, til af en toe het bovenste en onderste ooglid op. Roep medische hulp in als zich symptomen voordoen.
- Inademen: breng de blootgestelde persoon in de frisse lucht. Roep medische hulp in als de irritatie aanhoudt.

- Zorg dat de aan/uit-knop van de compressor in de uit-stand staat voordat je begint.
- Verwijder de luchtslang of slang voor afdichtmiddel niet tijdens de reparatie.
- Is het lek veroorzaakt door een spijker of vergelijkbaar die nog in de band zit? Laat deze er dan in zitten. Dit helpt het lek te dichten.
- Als de reparatie moet worden uitgevoerd in een gebied met ander verkeer, schakel dan de alarmlichten in en plaats een gevarendriehoek, als je die hebt.



## Vorbereidingsen

1



Schroef de luchtslang in de bus met afdichtmiddel. Die gaat tegenover de slang voor afdichtmiddel.

- 2 Draai de ventieldop van de band los en sluit de slang voor het afdichtmiddel erop aan. Draai de luchtslangaansluiting zo ver mogelijk in de schroefdraad.

### Lekke band repareren

- 3 Sluit de compressor aan op de 12V-aansluiting van de auto en controleer of die stroom levert.<sup>[1]</sup>
- 4 Start de compressor door op de aan/uit-knop te drukken.

#### **Waarschuwing**

Ga nooit naast de band staan terwijl de compressor aan staat. Als er barsten of oneffenheden in de band ontstaan, moet je de compressor onmiddellijk uitzetten. Stop en neem contact op met Volvo Assistance zodat je auto veilig kan worden geborgen.

#### **N.b.**

Plaats de compressor niet in water, direct op zand of op een zeer stoffige ondergrond, omdat dit storingen in de compressor kan veroorzaken.

- 5 Pomp de band op totdat de bandenspanning hoger is dan 1,8 bar (26 psi).
- 6 Schakel de compressor uit om de bandenspanning van de manometer af te lezen. De minimumdruk is 1,8 bar (26 psi) en de maximumdruk 2,8 bar (39 psi). Gebruik het drukreducerventiel als de druk te hoog is.

#### **Waarschuwing**

Als de druk lager is dan 1,8 bar (26 psi), is het gat in de band te groot. Ga niet verder en neem contact op met Volvo Assistance zodat de auto veilig kan worden geborgen.

- 7 Haal de stekker van de compressor uit de 12V-aansluiting.
- 8 Schroef de slang voor het afdichtmiddel los van de band.
- 9 Plaats de dop terug op het ventiel.

**10** Ga zo snel mogelijk 10 minuten <sup>[2]</sup> rijden met een maximumsnelheid van 60 km/u (37 mijl/u), zodat de vloeistof de band kan afdichten. Controleer daarna het resultaat.

#### Nacontrole

**11** Sluit de luchtslang aan op het luchtventiel van de band.

**12** Controleer de bandenspanning op de manometer van de compressor.

- • Als de bandenspanning lager dan 1,3 bar (19 psi) is, is de band niet voldoende afgedicht. Stop en neem contact op met Volvo Assistance zodat je auto veilig kan worden geborgen.
- Als de bandenspanning hoger is dan 1,3 bar (19 psi), maar lager dan 1,8 bar (26 psi), moet de band worden opgepompt tot een bandenspanning van minimaal 1,8 bar (26 psi) en maximaal 2,8 bar (39 psi). Sluit de compressor aan op de 12V-aansluiting en pomp de band op. Laat bij een te hoge bandenspanning lucht uit de band ontsnappen. Doe stap 10 dan nog een keer.
- Als de bandenspanning tussen 1,8 bar (26 psi) en 2,8 bar (39 psi) ligt, kun je met een maximumsnelheid van 80 km/u (50 mijl/u) rijden.

**13** Plaats de dop terug op het ventiel.

- Vervang het flesje afdichtmiddel en de slang na gebruik. Neem hiervoor contact op met een Volvo-dealer.
- Volvo adviseert de beschadigde band zo snel mogelijk te vervangen of te repareren. Geef aan de werkplaats door dat er afdichtmiddel in de band zit.

#### **Waarschuwing**

De maximale afstand die je mag afleggen met banden die afdichtmiddel bevatten, is 200 km (125 mijl).

<sup>[1]</sup> Als de bestuurder uit de auto is uitgestapt, stopt de aansluiting kort met het leveren van stroom. Als je weer in de auto stapt, wordt er weer stroom geleverd.

<sup>[2]</sup> Of 5 kilometer (3 mijl)

---

## 13.4.4.1.2. Band oppompen met compressor van noodreparatieset

Je kunt de banden van je auto oppompen met de compressor die in de noodreparatieset zit.

Zorg dat de aan/uit-knop van de compressor in de uit-stand staat voordat je begint.

- 1** Draai de ventieldop van de band los en sluit de luchtslang van de compressor erop aan. Draai de luchtslangaansluiting zo ver mogelijk in de schroefdraad.

- 2 Sluit de compressor aan op de 12V-aansluiting van de auto en controleer of die stroom levert.<sup>[1]</sup>
- 3 Start de compressor door op de aan/uit-knop te drukken.

 **Belangrijk**

Laat de compressor per keer niet langer dan 10 minuten werken om oververhitting te voorkomen

- 4 Controleer de bandenspanning op de manometer van de compressor<sup>[2]</sup>. Gebruik het drukreducerventiel als de druk te hoog is.
- 5 Zet de compressor uit en haal de stekker uit de 12V-aansluiting.
- 6 Schroef de luchtslang van de band.
- 7 Plaats de ventieldop terug op de band<sup>[3]</sup>.

Leg de set terug in de opbergruimte onder de motorkap.

<sup>[1]</sup> De aansluiting levert korte tijd nadat de bestuurder is uitgestapt geen stroom meer. Als je weer in de auto stapt, wordt er weer stroom geleverd.

<sup>[2]</sup> De aanbevolen bandenspanning voor de originele banden van de auto vind je op een label op de portierstijl aan de bestuurderszijde.

<sup>[3]</sup> Gebruik alleen originele ventieldoppen van Volvo of kunststof ventieldoppen.

---

## 13.4.5. Bandenspanning

Een correcte bandenspanning helpt de rijstabiliteit te verbeteren, het energieverbruik te verlagen en de levensduur van de band te verlengen.

De bandenspanning neemt na verloop van tijd af. De bandenspanning is ook afhankelijk van omgevingsfactoren. Dit is normaal. Maar als je met de verkeerde bandenspanning rijdt, kunnen je banden oververhit en beschadigd raken. De bandenspanning heeft invloed op het rijcomfort, de geluidsniveaus en het rijgedrag.

Maak er een gewoonte van om de bandenspanning maandelijks en voor langere ritten te controleren. Gebruik altijd een betrouwbare manometer. Om de banden in goede staat te houden, moet je de aanbevolen bandenspanning voor koude banden gebruiken.

 **Waarschuwing**

Als de bandenspanning te hoog of te laag is, kunnen de banden ernstig beschadigd raken. De banden kunnen tijdens het rijden ontploffen, waardoor je de controle over de auto verliest.



Tip

Een correcte bandenspanning zorgt ervoor dat je het volledige laadvermogen van de auto kunt benutten.

## 13.4.5.1. Bandenspanningscontrole

Je auto geeft aan wanneer je bandenspanning te laag is. Die bandenspanningscontrole kun je niet uitschakelen. Als het systeem lage bandenspanning niet detecteert, wijst dit op een storing.

Zorg ervoor dat het bandenspanningscontrolesysteem actuele informatie heeft door enkele minuten harder dan 35 km/u (22 mijl/u) met de auto te rijden.



Er gaat een controlesymbool branden als er in een van de banden een lage bandenspanning wordt gedetecteerd. Dit blijft branden tot het probleem is verholpen.

Behalve de meldingen op het display vind je in de statusweergave van de auto ook informatie over de bandenspanningscontrole.

### **Waarschuwing**

#### Waarschuwing vooraf niet mogelijk

Het systeem kan je niet vooraf waarschuwen voor mogelijke schade aan de banden.

#### Breng de banden meteen op spanning

Zodra het symbool voor lage bandenspanning gaat branden, zet je de auto stil en controleer je de bandenspanning. Rijden met een te lage bandenspanning kan leiden tot schade aan de banden of bijvoorbeeld een klapband.

Als je een storing constateert of als het bandenspanningscontrolesysteem continu een foutmelding geeft, dan moet je een onderhoudsbeurt laten uitvoeren.<sup>[1]</sup>

Denk eraan:

- Ook met dit systeem blijft een regelmatige inspectie en onderhoud van de banden noodzakelijk.
- Het controlesymbool voor een lage bandenspanning verdwijnt pas nadat de lage bandenspanning is gecorrigeerd.
- Wanneer je wielen verwisselt of de belasting van de auto verandert, moet je een nieuwe referentiewaarde voor de bandenspanning opslaan.

**i N.b.**

Alle wielen, ook winterbanden, moeten sensoren hebben die de bandenspanning controleren. Als je een reservewiel of een ander wiel zonder sensor gebruikt, verschijnt er na een paar minuten rijden een foutmelding in het bestuurdersinformatiegebied. Zorg dus dat nieuwe wielen deze sensor hebben om dergelijke foutmeldingen te voorkomen.

## Systembeschrijving

De volgende informatie is geformuleerd overeenkomstig de externe wettelijke voorschriften.

Elke band, ook het reservewiel (waar aanwezig), moet maandelijks koud worden gecontroleerd en op de door de autofabrikant aanbevolen bandenspanning worden gebracht, zoals vermeld op het typeplaatje of het bandenspanningslabel van de auto (als je auto een andere maat banden heeft dan de maat die vermeld staat op het typeplaatje of het bandenspanningslabel, moet je de juiste bandenspanning voor die banden bepalen).

Als extra veiligheidsfunctie is je auto uitgerust met een bandenspanningscontrolesysteem (TPMS) dat een controlelampje voor lage bandenspanning laat branden wanneer de bandenspanning van een of meerdere banden te laag is. Als het controlelampje voor lage bandenspanning gaat branden, moet je zo snel mogelijk stoppen, de banden controleren en ze op spanning brengen. Rijden met een veel te lage bandenspanning kan oververhitting en beschadiging van de banden veroorzaken. Een te lage bandenspanning verhoogt bovendien het brandstofverbruik en verkort de levensduur van de banden. Ook het rijgedrag en het remvermogen van de auto kunnen erdoor worden beïnvloed.

Als extra veiligheidsfunctie is je auto uitgerust met een bandenspanningscontrolesysteem (TPMS) dat een controlelampje voor lage bandenspanning laat branden wanneer de bandenspanning van een of meerdere banden te laag is.

Je auto is ook uitgerust met een TPMS-storingslampje dat aangeeft wanneer het systeem niet goed werkt. Het storingslampje van het controlesysteem voor de bandenspanning werkt samen met het controlelampje voor een lage bandenspanning. Als het systeem een storing detecteert, gaat het verklikkerlampje ongeveer één minuut knipperen en blijft vervolgens branden. Zolang de storing niet is verholpen, herhaalt deze cyclus zich elke keer dat je de auto start. Als het storingslampje brandt, kan het systeem een lage bandenspanning mogelijk niet detecteren of aangeven. Storingen in het controlesysteem voor de bandenspanning kunnen verschillende oorzaken hebben. Het kan bijvoorbeeld zijn dat het systeem niet meer goed werkt na de montage van een reservewiel of een ander soort banden of wielen. Na het vervangen van een of meer banden of wielen van je auto moet je altijd controleren of het storingslampje van het controlesysteem voor de bandenspanning uit is. Zo weet je zeker dat het systeem ook met de nieuwe banden of wielen goed blijft functioneren.

<sup>[1]</sup> Volvo adviseert reparaties en service te laten uitvoeren door een erkende Volvo-werkplaats.

---

### 13.4.5.1.1. Beperkingen van de bandenspanningscontrole

Onder bepaalde omstandigheden werkt de bandenspanningscontrole niet goed. Zorg ervoor dat je weet welke omstandigheden dat zijn, zodat je weet wat de beperkingen van het systeem zijn.

De bandenspanningscontrole kan worden belemmerd door:

- niet-compatibele velgen of banden
- aanpassingen aan de wielen

- geïnjecteerde vloeistoffen, zoals bandenafdichtmiddel
- sneeuwkettingen
- accessoires die de draadloze transmissie of het elektrische systeem van de auto belemmeren
- als de auto zich in de buurt van bronnen met sterke radiogolven of elektrische velden bevindt. Voorbeelden van locaties waar dit soort storingen kunnen optreden zijn tankstations, luchthavens en tv-stations.

Als de auto een storing in het systeem detecteert, wordt dat op het display aangegeven.

## 13.4.5.2. De bandenspanning aanpassen

De bandenspanning moet worden aangepast als je van plan bent om langere tijd met een zware lading of met hoge snelheden te rijden. Het is ook normaal dat de bandenspanning na verloop van tijd afneemt. Als je de bandenspanning aanpast, zodat de banden de juiste spanning hebben voor de huidige situatie, dan slijten de banden gelijkmatig en blijven ze goed presteren.

De banden moeten op omgevingstemperatuur zijn wanneer je de spanning controleert en aanpast. We noemen dit ook wel 'koude banden'. Laat nooit lucht uit een warme band lopen. Wanneer de band afkoelt, daalt de interne luchtdruk, wat kan leiden tot een te lage bandenspanning of zelfs platte banden.

De banden kunnen heel snel warm worden. Beschouw ze als warm wanneer je er meer dan 1,5 km (1 mijl) mee hebt gereden. Vaak moeten ze ongeveer 3 uur afkoelen voordat ze weer op omgevingstemperatuur zijn.

- 1 Verwijder het ventieldopje van de band en druk vervolgens de manometer stevig op het ventiel.
- 2 Controleer op de meter wat de huidige bandenspanning is.
- 3 Als de bandenspanning laag is, pomp de band dan op tot de juiste bandenspanning. De aanbevolen bandenspanning voor in de fabriek gemonteerde banden staat vermeld op de portierstijl aan de bestuurderszijde.
- 4 Plaats het ventieldopje<sup>[1]</sup> terug om schade aan het ventiel te voorkomen.
- 5 Controleer de band op vastzittende spijkers of andere voorwerpen waardoor de band lek kan raken.
- 6 Controleer de zijwanden; kijk of er geen putjes, sneetjes, bobbelen of andere onregelmatigheden zijn.

Als je de band per ongeluk te hard hebt opgepompt, kun je lucht laten ontsnappen door op de metalen pen in het midden van het ventiel te drukken. Controleer vervolgens de bandenspanning opnieuw.

### N.b.

Reservewielen kunnen een aanbevolen bandenspanning hebben die afwijkt van die van de originele banden. Gebruik altijd de bandenspanning die door de fabrikant van het reservewiel wordt aanbevolen.



Tip

Met de compressor uit de noodreparatieset kun je waar nodig de bandenspanning van je oorspronkelijke banden controleren en aanpassen.

[1] Gebruik alleen originele Volvo-ventieldopjes of kunststof dopjes. Metalen ventieldopjes kunnen roesten en aan het ventiel blijven kleven.

## 13.5. Elektrisch systeem en accu's van de auto

Je auto heeft een zeer gespecialiseerd elektrisch systeem, dat de elektriciteitsvoorziening van en naar de accu's verzorgt. Er zijn zowel hoogspannings- als laagspanningscircuits voor verschillende elektrische functies.

In dit deel van de handleiding vind je informatie over diverse elektrische componenten van je auto. Dit omvat:

- Tractie batterij
- 12V-accu
- Aansluiting voor 12V-noodvoeding
- Zekeringen



Belangrijk

### 12V-aansluiting

Als de auto helemaal geen stroom meer heeft, kan de auto ook niet meer worden ontgrendeld, omdat de sloten elektrisch zijn. Als je de auto moet openen en opladen, kun je een externe 12V-aansluiting gebruiken om de auto kort op te laden. Deze bevindt zich achter een klein paneel onder de voorbumper, bij het wiel linksvoor.

Neem het volgende in overweging voordat je de 12V-aansluiting gaat gebruiken:

- Volvo adviseert dat alleen servicemonteurs de 12V-aansluiting gebruiken voor toegang tot de auto als de auto niet meer kan rijden en moet worden geborgen.
- Gebruik alleen een 12V-lader met een maximale laadstroom van minder dan 40 A.
- Als je een stroombron aansluit met een hogere stroomsterkte dan 40 A, brandt de zekering van de aansluiting door en wordt die uitgeschakeld.
- Gebruik de 12V-aansluiting alleen kortdurend. Deze aansluiting is niet bedoeld om de auto langdurig van stroom te voorzien.



Tip

### De auto opladen

Informatie over functies en apparatuur voor laden, zoals de laadaansluiting en kabels, staat in een apart deel.

### Gemaksfuncties

Voedingsfuncties zoals USB-aansluitingen en draadloos laden van apparaten komen in andere delen aan bod.



Waarschuwing

- Raak de elektrische onderdelen van de auto niet aan en wijzig ze niet. Voer alleen handelingen uit die duidelijk in de handleiding staan beschreven.
- Hoogspanningsonderdelen kunnen dodelijke stromen produceren of geleiden en mogen alleen door bevoegde technici worden gehanteerd.
- Voer geen reparaties uit aan het elektrisch systeem of elektrische onderdelen van de auto. Neem contact op met een erkende Volvo-werkplaats voor reparatie of service.

## 13.5.1. Tractiebatterij

De tractiebatterij is de centrale energiebron van de auto. Deze voorziet alle elektrische aandrijvingssystemen van stroom en levert indirect energie aan de rest van de auto door de kleinere 12V-accu opgeladen te houden.

De tractiebatterij bevindt zich aan de onderkant van de auto.

### Verzorging van de accu en accustatus

Hoe je je auto gebruikt, beïnvloedt de toestand van de tractieaccu. Na verloop van tijd neemt de capaciteit af. Een aantal aanbevelingen kunnen helpen om de levensduur van de accu te verlengen. Ze gelden voor gebeurtenissen en omstandigheden die schade aan de accu kunnen veroorzaken.



Belangrijk

Als je de auto met een laag laadniveau van de accu laat staan, kan dat leiden tot schade aan de accu. Laad de auto zo snel mogelijk op als de accu bijna leeg is.



Tip

In deze handleiding staan aparte delen over de toestand van de accu en wat je kunt doen als de accu bijna leeg is.

## Service en onderhoud van de accu

De tractieaccu is een hoogspanningsonderdeel dat alleen door bevoegde monteurs veilig kan worden onderhouden.

De inhoud van deze handleiding geeft de status van de gebruikershandleiding weer op het moment van drukken en is mogelijk niet volledig geldig in toekomstige gevallen. Raadpleeg voor meer informatie de eerste pagina voor de volledige disclaimer.



### **Waarschuwing**

- Raak de elektrische onderdelen van de auto niet aan en wijzig ze niet. Voer alleen handelingen uit die duidelijk in de gebruikershandleiding staan beschreven.
- Hoogspanningsonderdelen kunnen dodelijke stromen produceren of geleiden en mogen alleen door bevoegde technici worden gehanteerd.
- Voer geen reparaties uit aan het elektrisch systeem of elektrische onderdelen van de auto. Neem contact op met een erkende Volvo-werkplaats voor reparatie of service.

## 13.5.1.1. De gezondheid en prestaties van de accu beheren

Bepaalde gebruikerspraktijken kunnen helpen om de conditie en prestaties van de tractiebatterij op peil te houden. Bepaalde scenario's kunnen leiden tot schade aan de accu en moeten altijd worden vermeden.

### Accu bijna leeg en accu leeg

#### **Belangrijk**

De tractiebatterij kan ernstig beschadigd raken als deze niet wordt opgeladen als het laadniveau op 0% komt. De auto verbruikt een kleine hoeveelheid energie wanneer hij geparkeerd staat. Wanneer je de accu niet oplaadt als deze bijna leeg is, kan de accu helemaal leeg raken en kan er schade aan de accu ontstaan. Als het laadniveau van de accu lager is dan 20% wanneer de auto geparkeerd staat, wordt aanbevolen de auto zo snel mogelijk op te laden.

Als het laadniveau van de accu 0% wordt, wordt de accu als leeg beschouwd. De auto moet dan zo snel mogelijk worden opgeladen om het risico op schade aan de accu te beperken.

De kleinere 12V-accu loopt ook het risico om leeg te lopen als de tractiebatterij hem niet van stroom kan voorzien. Als beide accu's leeg zijn, heeft de auto helemaal geen vermogen meer en kan ook niet meer worden opgeladen.

### Hoge laadstatus

#### **Belangrijk**

De tractiebatterij kan beschadigd raken als het laadniveau van de accu langere tijd zeer hoog blijft.

Als je de auto aangesloten laat om op te laden en niet direct van plan bent om ermee te gaan rijden, selecteer dan het gewenste batterijniveau dat wordt aanbevolen op het laadscherm van de auto.

### Laadgewoonten

AC-opladen is de aanbevolen laadmethode voor dagelijks opladen. Dit houdt de conditie van de batterij in de loop van de tijd op peil. DC-laden veroorzaakt meer slijtage.

## Lang parkeren

Wanneer je je auto langer dan een maand laat staan, is het aanbevolen accuniveau 40-60%. Gebruik of laad de auto op om het aanbevolen niveau te bereiken.

Als je auto langer dan drie maanden wordt geparkeerd, raden we je aan om de kabels aangesloten te laten, maar een laadlimiet voor de accu van 50% in te stellen. Dat is beter voor de accu.

Controleer het laadniveau van de accu en of de auto wel oplaadt regelmatig.



Tip

Er is een apart deel in deze handleiding met meer aanbevelingen voor lang parkeren.

## Parkeren bij warm weer



Belangrijk

Stel de auto niet bloot aan extreme temperaturen. Laat de auto niet langer dan 24 uur stilstaan als de temperatuur dreigt op te lopen tot 55 °C (131 °F).

Als de temperaturen hoger zijn, raden we je aan om je auto op te laden als deze geparkeerd staat. Hoge temperaturen veroorzaken schade aan de batterij, vooral wanneer de auto gedurende langere tijd aan warm weer wordt blootgesteld. De auto kan de batterij dan actief afkoelen als de auto is geparkeerd, maar batterij verbruikt wel energie. Wanneer je weer bij je geparkeerde auto komt, kan het laadniveau van de batterij aanzienlijk lager zijn dan eerder. Als de auto wordt opgeladen, kan de auto de accu afkoelen zonder dat het laadniveau van de accu daalt en de accu leeg raakt.

Bij warme temperaturen is het aan te bevelen om op een schaduwrijke plek te parkeren. Sterk zonlicht in combinatie met hoge temperaturen kan leiden tot zeer hoge temperaturen in de accu en overmatige afkoeling.

## Parkeren bij koud weer

Wanneer de accu koud is, verlaagt de auto tijdelijk de accuprestaties totdat de accu is opgewarmd. Rijden met verminderde prestaties is niet schadelijk voor de batterij.

Voorkom tijdelijk verminderde prestaties als gevolg van een koude accu door de auto op te laden en de preconditioning van de auto in te schakelen voordat je gaat rijden. De auto kan dan de batterij verwarmen zonder dat dit invloed heeft op de prestaties en de beschikbare actieradius.

Laat de auto bij temperaturen lager dan -30 °C (-22 °F) niet langer dan 24 uur geparkeerd staan zonder op te laden.

---

## 13.5.1.2. Koelsysteem van de aandrijflijn

Je auto heeft een geavanceerd temperatuurregelsysteem.

Het systeem regelt actief de temperatuur van de tractieaccu wanneer de auto staat geparkeerd, wanneer de accu wordt opgeladen of wanneer je met je auto rijdt. Dat gebeurt als de auto hoge of lage temperaturen detecteert en tijdens het voorverwarmen of -koelen van de auto.

De inhoud van deze handleiding geeft de status van de gebruikershandleiding weer op het moment van drukken en is mogelijk niet volledig geldig in toekomstige gevallen. Raadpleeg voor meer informatie de eerste pagina voor de volledige disclaimer.

 **Belangrijk**

### Probeer nooit zelf koelvloeistof bij te vullen

Het koelsysteem is een gesloten systeem. Alle vereiste onderhoudswerkzaamheden aan het koelsysteem moeten door een gekwalificeerde technicus worden uitgevoerd.<sup>[1]</sup>

<sup>[1]</sup> Volvo adviseert gebruik te maken van een erkende Volvo-werkplaats.

---

## 13.5.2. 12V-accu

De 12V-accu verzorgt de volledige stroomvoorziening van de auto, met uitzondering van de elektrische aandrijving.

### Service en vervanging

De 12V-accu vereist geen onderhoud.

Neem contact op met een erkende Volvo-werkplaats als de 12V-accu moet worden vervangen.

#### **Belangrijk**

#### 12V-aansluiting

Als de auto helemaal geen stroom meer heeft, kan de auto ook niet meer worden ontgrendeld, omdat de sloten elektrisch zijn. Als je de auto moet openen en opladen, kun je een externe 12V-aansluiting gebruiken om de auto kort op te laden. Deze bevindt zich achter een klein paneel onder de voorbumper, bij het wiel linksvoor.

Neem het volgende in overweging voordat je de 12V-aansluiting gaat gebruiken:

- Volvo adviseert dat alleen servicemonteurs de 12V-aansluiting gebruiken voor toegang tot de auto als de auto niet meer kan rijden en moet worden geborgen.
- Gebruik alleen een 12V-lader met een maximale laadstroom van minder dan 40 A.
- Als je een stroombron aansluit met een hogere stroomsterkte dan 40 A, brandt de zekering van de aansluiting door en wordt die uitgeschakeld.
- Gebruik de 12V-aansluiting alleen kortdurend. Deze aansluiting is niet bedoeld om de auto langdurig van stroom te voorzien.

Specificaties van 12V-accu

Accutype	AGM H4
Spanning	12 V
Afmetingen (lengte × breedte × hoogte)	207 × 175 × 190 mm ( $8\frac{5}{32} \times 6\frac{57}{64} \times 7\frac{31}{64}$ inch)
Vermogen	50 Ah
Koudstartvermogen <sup>[1]</sup>	540 A

<sup>[1]</sup> CCA

### 13.5.2.1. Labels op de accu

Op laagspanningsaccu's in auto's vind je labels met informatie over veilig hanteren.

## Symbolen



Vermijd vonken en open vuur.



Explosiegevaar.



De accu bevat bijtend zuur.



Draag een veiligheidsbril.



Bewaar de accu buiten het bereik van kinderen



De accu moet op de juiste manier worden afgedankt en gerecycled.



Recycle de accu op de juiste manier.



Je vindt meer informatie in de handleiding van de auto.

 **N.b.**

### Afgebeelde labels

De labels in deze handleiding zijn algemene weergaven van de labels in je auto. In de handleiding staat alleen waar de labels zich bevinden en welke informatie erop staat. Raadpleeg het werkelijke label voor specifieke informatie over je auto.

---

## 13.5.3. Accu's recyclen

Gebruikte accu's moeten op een milieuvriendelijke manier worden gerecycled.

Neem contact op met Volvo Support als je niet zeker weet hoe je accu's of batterijen moet afdanken. De tractieaccu mag alleen worden gehanteerd door bevoegde monteurs.

---

## 13.5.4. Zekeringen

Elektrische zekeringen beschermen verschillende delen van het elektrische systeem van de auto door de stroom te onderbreken als de stroomsterkte hoger dan de drempelwaarde van de zekering wordt. Een gesprongen zekering moet worden vervangen om de functie weer te gebruiken.

Een gesprongen zekering kan een indicatie zijn dat er ergens een elektrische storing zit. Neem contact op met Volvo Support als je auto aangeeft dat er een zekering is gesprongen.

 **Belangrijk**

- Als een zekering verkeerd wordt teruggeplaatst, kan er ernstige schade aan het elektrische systeem ontstaan.
- Zorg ervoor dat de vervangende zekering de juiste specificaties heeft, zoals type en stroomsterkte.
- Volvo raadt een erkende Volvo-werkplaats aan voor het vervangen van zekeringen.

---

## 13.6. Hulpmiddelen en gereedschap

In je auto ligt gereedschap dat in bepaalde situaties handig kan zijn. Bijvoorbeeld als je een wiel verwisselt.

Het gereedschap en de uitrusting in je auto zijn op verschillende plaatsen opgeborgen, bijvoorbeeld onder de motorkap, in het dashboardkastje en in de bagageruimte. Zorg dat je weet wat je alles kunt vinden, zodat je niet hoeft te zoeken als je iets nodig hebt.

 **Waarschuwing**

### Berg gereedschap goed op

Berg los gereedschap dat je niet gebruikt altijd op in de daarvoor bestemde opbergruimtes. Anders bestaat het gevaar dat ze bij een botsing schade of letsel veroorzaken.

### Lees alle instructies voordat je hulpmiddelen gebruikt

Zorg dat je vóór gebruik alle relevante instructies voor hulpmiddelen en gereedschap leest en begrijpt.

Wil je advies over hulpmiddelen en gereedschap voor je auto? Neem dan contact op met een Volvo-dealer.

## Gevarendriehoek

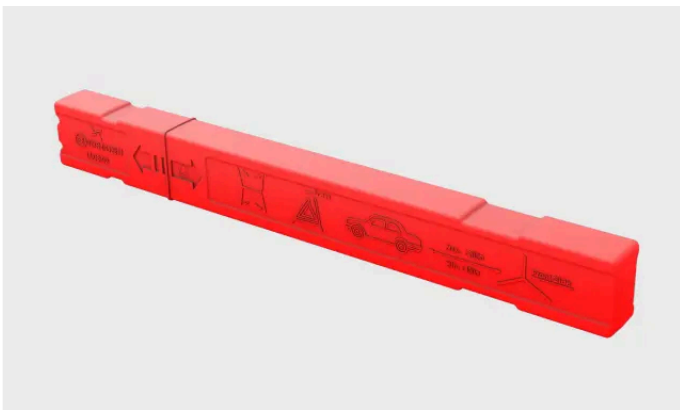

Bij autopech op een plek waar ander verkeer kan rijden, kun je de gevarendriehoek op de grond zetten om naderend verkeer te waarschuwen.

## Sleepoog



Het sleepoog kan aan de bumper van de auto worden bevestigd zodat je auto kan worden gesleept. Je kunt het ook gebruiken om voorwerpen op het dak vast te zetten, die buiten het dak uitsteken.

## Noodreparatieset lekke band



Noodreparatieset lekke band

Je auto beschikt over een bandenreparatieset, waarmee je een klein lek in een band kunt repareren.

## EHBO-set

In je auto bevindt zich een EHBO-set. In sommige landen is het verplicht die altijd in je auto te hebben.

---

## 13.6.1. Een gevarendriehoek gebruiken

Zet de gevarendriehoek in elkaar en plaats deze als de auto niet verder kan rijden in een gebied waar ook andere voertuigen rijden. De gevarendriehoek waarschuwt andere bestuurders voor jouw auto of andere stilstaande gevaren.

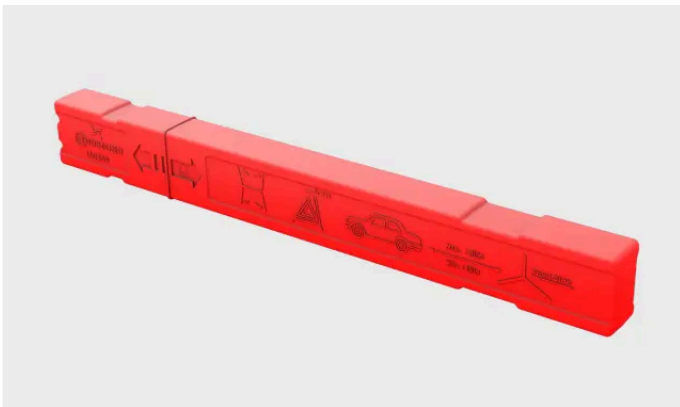

De opklapbare gevarendriehoek in de houder.

**i** N.b.

### Plaatselijke voorschriften en regelgeving

Voorschriften en regelgeving over hoe en waar je een gevarendriehoek moet plaatsen kunnen verschillen van gebied tot gebied. Het is jouw verantwoordelijkheid om te weten welke regels er in jouw locatie gelden en deze in acht te nemen.



 **Tip**

- Als het donker is wanneer je de gevarendriehoek plaatst, moet je een reflecterend hesje dragen als je die in de auto hebt. Als je niet zo'n hesje hebt, kun je de gevarendriehoek vasthouden zodat de reflecterende delen zichtbaar zijn als je de driehoek draagt.
- Plaats de houder van de gevarendriehoek op de bestuurdersstoel, zodat de gevarendriehoek niet vergeet als je wegrijdt.

- 1 Schakel de alarmlichten in.
- 2 Haal de gevarendriehoek uit de houder, klap de driehoek uit en verbind de uiteinden.
- 3 Klap de steunpoten van de gevarendriehoek uit.
- 4 Plaats de gevarendriehoek op een geschikte plaats voor het andere verkeer en op een zodanige afstand dat andere bestuurders op tijd worden gewaarschuwd, voordat ze bij je auto zijn.

Haal de gevarendriehoek op voordat je wegrijdt.

---

## 13.6.2. Het sleepoog monteren

Gebruik het sleepoog om een lierkabel te bevestigen bij slepen.

Aan de rechterzijde van de auto wordt het sleepoog in een schroefdraadaansluiting achter een kapje op de voor- en achterbumper geschroefd.

 **Belangrijk**

Lees alle informatie over slepen en de beperkingen bij slepen voordat je de auto start.

Pak het sleepoog zodat je het bij de hand hebt.

1

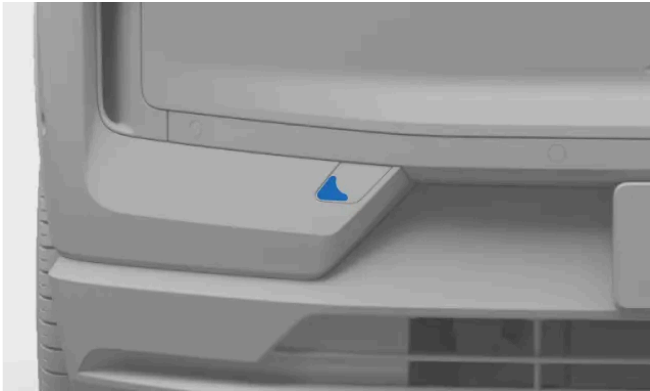

Bevestigingskapje sleepoog voor.

Bevestiging aan de voorzijde: verwijder het kapje door op het midden van de linkerrand te drukken. De afdekking is over de lengteas te draaien en vervolgens te verwijderen.

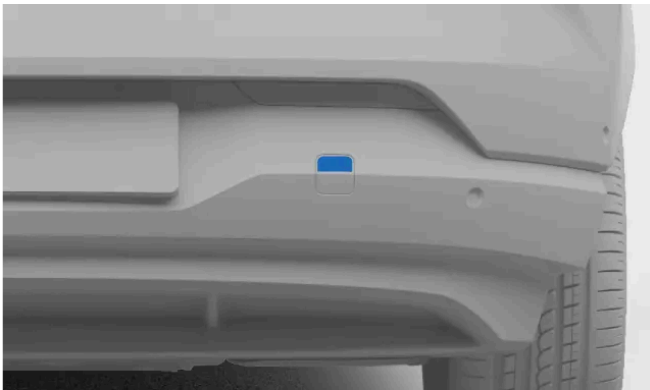

Bevestigingskapje sleepoog achter.

Bevestiging aan de achterzijde: verwijder het kapje door op de bovenste rand te drukken. Klap het helemaal naar buiten en verwijder het.

2 Schroef het sleepoog helemaal in de bus.

 **Belangrijk**

Het is belangrijk dat het sleepoog goed in positie wordt geschroefd. Als je iets door het sleepoog steekt, zoals een wielsleutel, kun je meer kracht uitoefenen.

Als je klaar bent, moet je het sleepoog weer verwijderen en op de oorspronkelijke plek opbergen.

---

## 13.7. Auto opkrikken

Je kunt met een krik één wiel per keer van de grond heffen. Lees alle instructies voordat je de auto opkrikt.

De inhoud van deze handleiding geeft de status van de gebruikershandleiding weer op het moment van drukken en is mogelijk niet volledig geldig in toekomstige gevallen. Raadpleeg voor meer informatie de eerste pagina voor de volledige disclaimer.

## **Belangrijk**

Het is zeer belangrijk om de krik bij de krikpunten te plaatsen, anders kan de accu beschadigd raken.

### Aanbevolen of meegeleverde uitrusting

- De instructies voor het opkrikken van je auto gaan uit van het gebruik van een krik die door <sup>[1]</sup>Volvo wordt aanbevolen of meegeleverd.
- Gebruik alleen gereedschap en uitrusting die voor jouw automodel zijn bedoeld. Neem contact op met een Volvo-dealer voor aanbevelingen voor gereedschap.
- Volvo raadt een erkende Volvo-werkplaats aan voor werkzaamheden die niet in de gebruikershandleiding worden beschreven.
- Een draagbare krik bedoeld voor sporadisch, beperkt gebruik is alleen geschikt voor korte noodwerkzaamheden, zoals bij een lekke band. Een werkplaatskrik wordt aanbevolen voor regelmatig of langer gebruik.
- Zet de auto alleen omhoog bij de krikpunten.

### Andere hefuitrusting

- Als er hefuitrusting wordt gebruikt die niet door Volvo <sup>[2]</sup> is geleverd, lees dan zorgvuldig de instructies voordat je de auto opkrikt. Zorg ervoor dat de uitrusting geschikt voor jouw auto is.
- Gebruik aanvullende veiligheidsuitrusting zoals een assteun en wielblokken, waar van toepassing.
- Als je een werkplaatskrik gebruikt, zorg dan dat de krikplaat is voorzien van een rubberen beschermlaag om de auto te beschermen en ervoor te zorgen dat de auto stabiel blijft.

## **Waarschuwing**

### Veiligheid rondom de auto

- Als je een wiel verwisselt in of dicht bij het verkeer, zorg er dan voor dat jij en de auto goed zichtbaar zijn voor anderen. Schakel de alarmlichten in, plaats de gevarendriehoek op een duidelijk zichtbare, maar veilige plek en draag een reflecterend hesje.
- Wijs een veilige plaats aan waar passagiers kunnen wachten, weg van de auto en het verkeer.
- Jij bent verantwoordelijk voor de veiligheid rond de auto terwijl hij is opgekrickt. Laat geen mensen in of bij de auto.

### Auto opkrikken

- Ga nooit onder de auto staan en laat anderen nooit met lichaamsdelen onder de auto komen terwijl deze is opgekrickt.
- Plaats nooit iets tussen de grond en de krik, of tussen de krik en het krikpunt van de auto.
- Gebruik geen hefuitrusting die tekenen van schade vertoont.

Voordat je de auto opkrikt:

- Verzamel alle gereedschap en onderdelen die je nodig hebt.
- Controleer of de krik in goede staat is en of de schroefdraad goed is gesmeerd en niet vuil is.
- Verlaag de alarmgevoeligheid van je auto om te voorkomen dat het alarm per ongeluk wordt geactiveerd.

De inhoud van deze handleiding geeft de status van de gebruikershandleiding weer op het moment van drukken en is mogelijk niet volledig geldig in toekomstige gevallen. Raadpleeg voor meer informatie de eerste pagina voor de volledige disclaimer.

- 1 Activeer de parkeerrem.
- 2 Plaats wielblokken om de kans dat de auto beweegt terwijl deze is opgekrickt te beperken. Gebruik bijvoorbeeld grote stenen of houten blokken. Plaats ze voor en achter elk wiel dat op de grond blijft staan.
- 3 Zoek de speciale krikpunten aan de onderkant van de auto. Driehoeken langs de zijkant van de auto geven de locaties van de krikpunten aan.

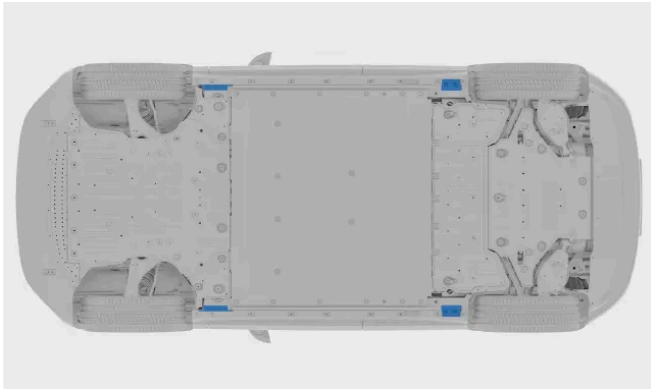

Er bevinden zich aan beide zijden van de auto twee krikpunten.

- 4 Plaats de krik onder het krikpunt van de auto. Het oppervlak waarop de krik staat moet stevig, niet glad en vlak zijn. Plaats de krik met de handgreep weg van de auto gericht.
- 5 Zet de krik omhoog totdat de kop bij het krikpunt van de auto staat. Zorg ervoor dat het krikpunt goed in de sleuf van de krik past.

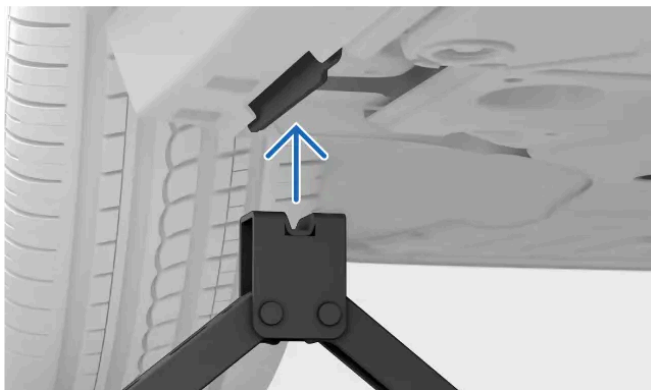

- 6 Zorg ervoor dat alles goed is geplaatst. Controleer het volgende:
  - de krik staat recht en leunt niet in een richting
  - de voet van de krik staat midden onder het krikpunt
  - de kop van de krik komt goed tegen het krikpunt.

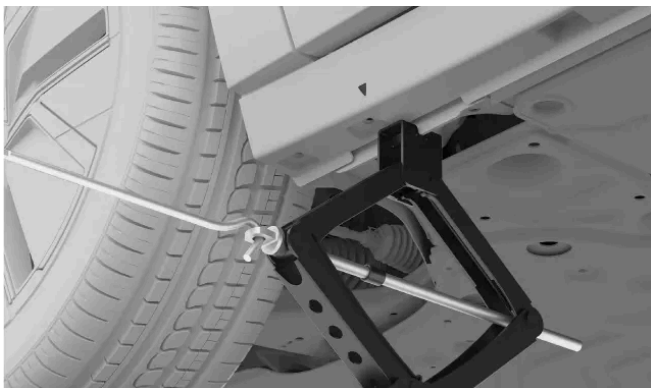

De inhoud van deze handleiding geeft de status van de gebruikershandleiding weer op het moment van drukken en is mogelijk niet volledig geldig in toekomstige gevallen. Raadpleeg voor meer informatie de eerste pagina voor de volledige disclaimer.

- 7 Zet de auto omhoog tot de juiste hoogte. Zet de auto niet hoger dan noodzakelijk voor de werkzaamheden die je wilt uitvoeren.



#### Waarschuwing

Laat de auto niet onbeheerd achter wanneer de auto omhoog is gekrikt.

Laat de auto voorzichtig zakken als het werk klaar is. Vergeet niet om de belangrijkste functies van de auto te testen die eventueel kunnen zijn beïnvloed door de werkzaamheden die je uitvoert.

Berg de krik weer in de oorspronkelijke opbergruimte op.

<sup>[1]</sup> Afhankelijk van het land kan er een krik voor sporadisch, beperkt gebruik bij de auto worden geleverd.

<sup>[2]</sup> Zoals werkplaatskrikken of andere hefuitrusting bedoeld voor regelmatig en langdurig gebruik.

---

## 13.8. Service en reparaties

Het is essentieel dat onderhoud, service en reparaties goed worden uitgevoerd om je auto in goede staat te houden.

Je auto houdt bij wanneer de laatste servicebeurt was en laat je weten wanneer je een nieuwe afspraak moet maken. De auto kan een zelfdiagnose uitvoeren van talloze storingen en je waarschuwen als je iets moet doen.

Als je merkt dat er service of reparaties moeten worden uitgevoerd die niet door de auto zijn gedetecteerd, neem dan contact op met Volvo Support.

Volvo raadt aan om alle service- en reparatiewerkzaamheden door een erkende Volvo-werkplaats uit te laten voeren.



#### Belangrijk

##### Storingen en meldingen

Als je een melding in de auto voor service ziet, maak dan zo snel mogelijk een serviceafspraak. De weergave voor de auto-status op het display bevat ook informatie over gedetecteerde problemen.



### Waarschuwing

- Raak de elektrische onderdelen van de auto niet aan en wijzig ze niet. Voer alleen handelingen uit die duidelijk in de gebruikershandleiding staan beschreven.
- Hoogspanningsonderdelen kunnen dodelijke stromen produceren of geleiden en mogen alleen door bevoegde technici worden gehanteerd.
- Voer geen reparaties uit aan het elektrisch systeem of elektrische onderdelen van de auto. Neem contact op met een erkende Volvo-werkplaats voor reparatie of service.

## Het aanbevolen serviceprogramma van Volvo

Volvo adviseert je om service- en onderhoudswerkzaamheden over te laten aan een erkende Volvo-werkplaats. Volvo-werkplaatsen beschikken over het personeel, het speciaal gereedschap en de servicedocumentatie die nodig zijn om service goed uit te voeren. Het aanbevolen serviceprogramma van Volvo is ontwikkeld om ervoor te zorgen dat je auto lang meegaat. Het uitvoeren van servicewerkzaamheden aan je auto volgens het aangepaste serviceprogramma kan een vereiste zijn voor dekking onder de garantie van Volvo. De service- en garantie-informatie voor jouw auto <sup>[1]</sup> bevat meer informatie over de algemene voorwaarden voor onderhoud, service en garantie.

<sup>[1]</sup> Dit is een aparte publicatie die bij je auto wordt geleverd.

---

## 13.8.1. Een afspraak voor service of reparatie maken

Je kunt via Volvo Support een afspraak voor service of reparatie maken. De monteurs in erkende Volvo-werkplaatsen hebben gespecialiseerde trainingen gevolgd en deze werkplaatsen beschikken over de juiste uitrusting voor jouw auto.

Je auto geeft een melding als het tijd voor een onderhoudsbeurt is.

- 1 Neem contact op met Volvo Support om een afspraak te maken. Een medewerker zoekt de dichtstbijzijnde servicelocatie voor je op.

Als je Volvo Support niet kunt bereiken en de servicebeurt of reparatie is dringend, neem dan contact op met een pechhulpdienst die op jouw locatie beschikbaar is.

---

## 13.8.2. Boorddiagnoseaansluiting

De auto heeft een diagnoseaansluiting waarmee een werkplaats verbinding met de auto kan maken en met de systemen kan communiceren. Sluit geen apparatuur aan die niet is goedgekeurd door Volvo.

De inhoud van deze handleiding geeft de status van de gebruikershandleiding weer op het moment van drukken en is mogelijk niet volledig geldig in toekomstige gevallen. Raadpleeg voor meer informatie de eerste pagina voor de volledige disclaimer.

De diagnoseaansluiting is van het type OBDII.

De diagnoseaansluiting bevindt zich onder het dashboard, vlak bij de ontgrendelhendel voor de motorkap.

Verkeerd gebruik van de diagnoseaansluiting kan een negatieve impact op de systemen en software van de auto hebben. Dat omvat onder meer het aansluiten van niet-goedgekeurde apparatuur<sup>[1]</sup> en het installeren van software of diagnoseapparatuur.

 **N.b.**

Volvo aanvaardt geen enkele aansprakelijkheid als er niet-goedgekeurde apparatuur op de boorddiagnoseaansluiting wordt aangesloten. Neem contact op met een erkende Volvo-werkplaats voor meer informatie.

<sup>[1]</sup> Apparatuur die niet door Volvo is goedgekeurd

## 14. Immobiele auto en wegslepen

Als je niet met je auto kunt rijden, wordt deze als immobiel beschouwd. Als je in de gebruikershandleiding geen oplossing vindt of als je twijfelt wat je moet doen, kun je altijd contact opnemen met een erkende Volvo-werkplaats.

Afhankelijk van de aard van het probleem kun je het zelf oplossen of met de hulp van een erkende Volvo-werkplaats of andere diensten. In dit hoofdstuk van de handleiding vind je een aantal scenario's, met uitleg hoe je die veilig oplost.

Bij letsel of risico op letsel gaan veiligheid en medische behoeften vóór het bergen van de auto. Neem indien nodig contact op met de hulpdiensten.

De volgende scenario's komen in aparte hoofdstukken aan bod. Die kunnen je helpen bij het vaststellen van het probleem en bij het bepalen wat je moet doen om het op te lossen.

- De auto werkt niet goed en kan niet normaal worden gebruikt.
- De accu is leeg en de auto reageert niet.
- De auto heeft schade. Die schade kan ervoor zorgen dat de auto niet meer geschikt is om in te rijden of leiden tot immobiliteit. Zelfs oppervlakkige schade moet je laten nakijken. Pas dan weet je zeker dat je de auto veilig kunt gebruiken.

---

### 14.1. Schade aan de auto

Als je auto schade heeft, is het belangrijk om vast te stellen hoe erg die schade is. Dan kun je bepalen hoe je veilig met de auto omgaat.

Schade kan je auto immobiel maken of ervoor zorgen dat die onveilig is om in te rijden.

Neem contact op met een erkende Volvo-werkplaats als je auto schade heeft of sporen vertoont van schade die is ontstaan terwijl die geparkeerd stond. Als de auto door schade niet of niet goed meer kan rijden, dan moet je de hulp van een pechhulpdienst en/of een bergingsdienst inroepen.

#### **Belangrijk**

##### Lichte schade

Je auto herkent veel defecten zelf, maar kan niet alle soorten schade opsporen of voorspellen welke gevolgen die zullen hebben. Een lichte botsing met oppervlakkige schade kan onderdelen verstoren die zich direct achter het getroffen gebied bevinden. Denk bijvoorbeeld aan een parkeersensor achter een bumper die scheef komt te zitten. Daarom is het belangrijk om ook schade die licht of oppervlakkig lijkt door een ervaren monteur te laten beoordelen. Die kan de werkelijke omvang van de schade vaststellen.

### Immobiliserende schade

Er zijn verschillende soorten schade waardoor je auto niet meer kan rijden. Hiertoe behoren onder meer:

- Schade door een aanrijding

De inhoud van deze handleiding geeft de status van de gebruikershandleiding weer op het moment van drukken en is mogelijk niet volledig geldig in toekomstige gevallen. Raadpleeg voor meer informatie de eerste pagina voor de volledige disclaimer.



- Lekke band
- Schade aan de voorruit
- Waterschade
- Mechanisch defect

## Schade door een aanrijding

Na een aanrijding die ernstig genoeg is, schakelt je auto over op de veiligheidsmodus. In dat geval is reparatie noodzakelijk.

### **Belangrijk**

Probeer bij voorkeur niet te rijden of je auto te verplaatsen na een ernstige aanrijding. Alleen als de auto direct gevaar oplevert voor het verkeer, kun je een uitzondering maken en de auto over een korte afstand verplaatsen, tot buiten de gevarezone. Uiteraard mits de staat van de auto dit toelaat.

## Waterschade

Water kan permanente schade aan je auto veroorzaken en de werking ernstig aantasten.

### **Belangrijk**

Alleen de auto drogen of laten drogen is vaak niet voldoende om aanzienlijke waterschade te verhelpen. Waterschade moet altijd worden onderzocht door een daartoe getrainde technicus om de volledige omvang en ernst ervan te kunnen vaststellen.

## Mechanische mankementen

De beste manier om mechanische mankementen te voorkomen is de auto te gebruiken zoals bedoeld en periodiek onderhoud te plegen. Het is daarom belangrijk dat je de auto continu controleert.

# 14.2. Storing

Als een onderdeel of een functie van de auto niet werkt zoals bedoeld, dan is er sprake van een storing.<sup>[1]</sup> Afhankelijk van het type storing kan het onveilig zijn de auto te gebruiken.

### **N.b.**

#### Immobiele auto

Je kunt je auto als immobiel beschouwen wanneer je door een storing niet veilig verder kunt rijden.

#### Auto die niet reageert

Deze gebruikershandleiding heeft een apart hoofdstuk voor problemen met de stroomvoorziening.

## Algemeen advies bij storingen

Als een functie niet goed werkt, probeer dan het volgende:

- Lees de informatie over de functie in de gebruikershandleiding. Zorg dat je weet wat nodig is om de functie goed te laten werken. De oorzaak van het probleem kan zijn dat je de beperking van een specifieke functie niet kent.
- Herstart alle betrokken apparaten en systemen. Dit geldt voor de auto zelf, maar kan ook voor je telefoon of een app gelden.
- Zijn er meer manieren om een functie te gebruiken of een taak uit te voeren, probeer die dan.

 **N.b.**

### Wijzigingen na software-updates

Software-updates kunnen de werking van functies veranderen. Lees altijd alle informatie bij een update, zodat je begrijpt waarom je auto zich anders gedraagt.

## Mogelijke oorzaken

Wanneer een functie niet werkt zoals verwacht, kan dat meerdere oorzaken hebben:

- De instellingen van de auto zijn gewijzigd.
- Bepaalde omgevingsfactoren hebben invloed op je auto en de bijbehorende systemen.
- Een signaalstoring beïnvloedt de connectiviteit en draadloze systemen.
- Een zekering is doorgebrand en moet worden vervangen.
- Er is sprake van een fout in de software.
- Er is een mechanisch defect.

## Neem waar nodig contact op met een erkende Volvo-werkplaats

Als je het probleem niet kunt oplossen met behulp van de informatie in de gebruikershandleiding, neem dan contact op met een erkende Volvo-werkplaats.

Schrijf op wat er gebeurde rond het tijdstip dat het probleem zich voordeed. Dat kan helpen de oorzaak te achterhalen.

Voorbeelden van cruciale gebeurtenissen:

- Schade aan je auto.
- Blootstelling aan extreme omstandigheden.
- Onlangs uitgevoerde service- of onderhoudswerkzaamheden, of vervanging van een onderdeel.
- Recente software-update.
- Andere foutmeldingen of storingen.

<sup>[1]</sup> In sommige gevallen kan een vermoede storing of defect echter een bewuste restrictie zijn gezien de omstandigheden waarin de auto verkeert.

## 14.3. Auto heeft geen stroom of reageert niet

Als de auto niet reageert of geen stroom lijkt te hebben, kan de oorzaak lege accu's zijn of een probleem met de elektrische systemen.

Als de accu's van je auto leeg zijn, reageert de auto niet meer op bepaalde handelingen. Zo kun je de auto bijvoorbeeld niet meer ontgrendelen of starten.

Als je auto niet reageert omdat de accu's bijna leeg zijn, heb je verschillende opties, afhankelijk van de situatie.

De volgende situaties kunnen ertoe leiden dat beide accu's in je auto leeg raken:

- Er wordt met de auto gereden totdat de accu op 0% staat en die wordt vervolgens niet meteen opgeladen.
- De auto wordt met een laag accuniveau achtergelaten. Als de auto niet wordt opgeladen, zakt het accuniveau nog verder, omdat de auto ook tijdens het parkeren een kleine hoeveelheid stroom verbruikt.
- De auto wordt lange tijd niet opgeladen, waardoor het accuniveau zakt.
- Door lage temperaturen is de accucapaciteit tijdelijk gedaald tot onder het niveau dat nodig is om je auto van stroom te blijven voorzien.

Omstandigheden of gebruik die extra stroom verbruiken, waardoor het accuniveau sneller daalt dan verwacht:

- Gebruik van accessoires of stroomverbruikende autofuncties.
- Hoge temperaturen die de accukoeling activeren.

### Herstel na een lege tractieaccu

Als alleen de tractiebatterij leeg is, hebben de systemen van de auto nog stroom, maar kan de auto niet worden gestart en kun je niet met de auto rijden. Je auto geeft aan dat het laadniveau van de accu 0% is. In deze situatie kan de 12V-accu de systemen voeden die nodig zijn om het laden van de tractieaccu op te starten. Het is belangrijk dat het laadniveau van de 12V-accu voldoende is, omdat je anders geen toegang tot de auto hebt en je deze niet kunt opladen.

Acties voor het herstellen van je auto:

- Als je je auto kunt opladen op de plek waar die geparkeerd staat, doe dat dan meteen.
- Als dat niet kan, laat de auto dan ophalen en naar een laadpunt brengen. Probeer in de tussentijd het resterende vermogen in de 12V-accu te sparen. Dit is niet alleen van belang voor de levensduur van de accu, maar zorgt er ook voor dat belangrijke functies in noodgevallen kunnen worden gebruikt.

### Herstel na totaal stroomverlies

Als de 12V-accu leeg is, reageert je auto nergens meer op. Dit kan gebeuren wanneer de tractie-accu door een bepaalde oorzaak de 12V-accu niet opgeladen houdt, bijvoorbeeld wanneer je de tractie-accu laat leeglopen en de auto niet tijdig weer oplaadt. Als beide accu's leeg zijn, reageert je auto helemaal nergens meer op en kan die ook niet op de gebruikelijke manier worden opgeladen.

Wat kun je doen?

- Neem contact op met een erkende Volvo-werkplaats of met een bergings- en/of pechhulpdienst.
- Als er een laadpunt is op de plek waar je auto stilstaat, kun je de auto mogelijk tijdelijk van stroom voorzien met behulp van een speciale 12V-aansluiting aan de buitenkant. Dan kun je beginnen met laden.

- Als de auto niet kan worden opgeladen op de plaats waar die zich bevindt, dan moet de auto naar een locatie met een oplaadpunt worden vervoerd. Een erkende Volvo-werkplaats beschikt over alle benodigde apparatuur om je auto van voeding te voorzien en op te laden.

 **Belangrijk**

### 12V-aansluiting

Als de auto helemaal geen stroom meer heeft, kan je auto ook niet meer worden ontgrendeld, omdat de sloten elektrisch zijn. Als je de auto moet openen en opladen, kun je een externe 12V-aansluiting gebruiken om de auto kort op te laden. Deze aansluiting bevindt zich achter een klein paneel onder de voorbumper, bij het wiel linksvoor.

Neem het volgende in overweging voordat je de 12V-aansluiting gaat gebruiken:

- Volvo adviseert dat alleen servicemonteurs de 12V-aansluiting gebruiken voor toegang tot de auto als de auto niet meer kan rijden en moet worden geborgen.
- Gebruik alleen een 12V-lader met een maximale laadstroom van minder dan 40 A.
- Als je een stroombron aansluit met een hogere stroomsterkte dan 40 A, brandt de zekering van de aansluiting door en wordt die uitgeschakeld.
- Gebruik de 12V-aansluiting alleen kortdurend. Deze aansluiting is niet bedoeld om de auto langdurig van stroom te voorzien.

## Andere scenario's bij totaal stroomverlies

Er kunnen zich situaties voordoen waarin je weet dat het accuniveau niet laag is. In die gevallen wijst een gebrek aan stroom erop dat de 12V-accu geen stroom ontvangt van de tractieaccu of geen vermogen kan leveren aan de auto.

Mogelijke scenario's die de stroomvoorziening via de 12V-accu beïnvloeden:

- Een zekering is doorgebrand en moet worden vervangen.
- De 12V-accu is defect.
- Er is een elektrische, hardware- of softwarestoring waardoor de auto niet kan worden ingeschakeld.

Als je de oorzaak niet kunt achterhalen of het probleem niet kunt oplossen met behulp van de gebruikershandleiding, neem dan contact op met een erkende Volvo-werkplaats.

---

## 14.4. Autoberging

Het bergen van je auto houdt in dat deze op een bergingsvoertuig wordt getransporteerd. Dit is noodzakelijk wanneer de auto immobiel is geworden en de werking niet ter plaatse kan worden hersteld.

Neem contact op met een erkende Volvo-werkplaats als je auto moet worden geborgen. <sup>[1]</sup>

De aanbevolen bergingsprocedure is afhankelijk van de omstandigheden en de staat van de auto. Als je auto onbeschadigd is en stroom heeft, kan de sleepmodus worden geactiveerd om de auto op de laadvloer van een bergingsvoertuig te trekken. Als de auto beschadigd is, moet hij op de laadvloer van het bergingsvoertuig worden gehesen.

 **Belangrijk**

### Wielen van de grond

Ongeacht de staat waarin je auto verkeert, moet de auto bij berging met alle wielen van de grond worden getransporteerd. Geforceerde rotatie van de wielen tijdens het transport kan ernstige schade aan je auto veroorzaken.

### Houd een veilige afstand

Zorg ervoor dat niemand direct achter de auto staat wanneer deze op het bergingsvoertuig wordt getrokken.

<sup>[1]</sup> Voor dringende berging kun je ook rechtstreeks contact opnemen met een bergings- en pechhulpdienst.

---

## 14.5. Veiligheidsmodus

Als de auto schade detecteert die de veiligheid in gevaar brengt, kan de auto overschakelen op de veiligheidsmodus.

De veiligheidsmodus beperkt de beschikbare functies wanneer je auto schade heeft opgelopen. Wanneer de veiligheidsmodus actief is, kun je niet met de auto rijden en moet de auto eerst op schade worden gecontroleerd en gerepareerd<sup>[1]</sup>. Neem contact op met een erkende Volvo-werkplaats als de veiligheidsmodus om wat voor reden dan ook is geactiveerd.

Als het display nog goed werkt, geeft dat duidelijk aan wanneer de auto in de veiligheidsmodus staat.

 **Waarschuwing**

- Gebruik je auto niet zolang de veiligheidsmodus actief is en blijf er niet in zitten.
- Je auto mag alleen worden geslept als de sleepmodus is ingeschakeld. Dat kan via het display.
- Als je de status van de auto reset zonder schadebeoordeling en reparatie, kan dat tot verdere schade aan de auto en letsel leiden.

<sup>[1]</sup> Volvo adviseert gebruik te maken van een erkende Volvo-werkplaats.

---

## 14.6. Je auto laten slepen

De auto kan over korte afstanden worden geslept. Hiervoor moet eerst de sleepmodus worden ingeschakeld.

 **Belangrijk**

### Voordat je auto wordt gesleept

- Voorkom dat het alarm onbedoeld wordt geactiveerd door de gevoeligheid van het alarm van de auto te verlagen voordat je auto wordt gesleept.
- Als je auto nog stroom krijgt, kun je alleen de sleepmodus gebruiken. Als je auto niet meer kan worden gestart, moet de auto worden geborgen.
- Lees eerst alle informatie over het slepen van je auto voordat je de sleepmodus activeert.
- Je auto mag alleen over korte afstanden worden gesleept, bijvoorbeeld naar de kant van de weg of op een bergingsvoertuig. Als je auto over langere afstanden wordt gesleept, kan de auto beschadigd raken omdat de accu verkeerd wordt opgeladen.

Voordat je auto kan worden gesleept, moet je eerst de sleepstand activeren en het sleepoog en de lierkabel bevestigen. Zorg dat je alle benodigdheden bij de hand hebt.

**1** Activeer de sleepmodus.

- Op het display wordt een bevestiging gegeven dat de sleepmodus is geactiveerd, als deze nog actief is.

**2** Sleep je auto op een bergingsvoertuig of naar een veilige plek, zoals de kant van de weg.

**3** Wanneer de auto op de juiste plek staat, schakel de parkeerrem in.

- De sleepmodus wordt gedeactiveerd.

**4** Verwijder indien nodig het sleepoog en de lierkabel.

 **Belangrijk**

Gebruik altijd een bergingsvoertuig om de auto te vervoeren wanneer er niet mee gereden kan worden. Geforceerde rotatie van de wielen tijdens het transport kan ernstige schade aan je auto veroorzaken. Zorg dat de auto uitsluitend met een bergingsvoertuig zoals een dieplader wordt vervoerd, zodat de wielen van de auto tijdens het vervoer de grond niet raken.

## 15. Specificaties

Deze specificaties beschrijven je auto in technische termen en cijfers. Het kan zijn dat je deze informatie nodig hebt, bijvoorbeeld bij aanschaf van nieuwe banden.

Deze informatie is als volgt onderverdeeld, met een paar voorbeelden van de inhoud ter illustratie.

- Algemene kenmerken van de auto - afmetingen, gewichten en type-aanduidingen.
- Specificaties van de aandrijflijn - prestaties, elektromotor, actieradius en elektriciteitsverbruik.
- Wiel- en bandenspecificaties - goedgekeurde bandenspanning en bandenmaten.
- Vloeistofspecificaties - remvloeistof en koelvloeistof voor de airconditioning.
- Certificaten en typegoedkeuringen

---

### 15.1. Algemene kenmerken van de auto

Dit zijn de basisgegevens van je auto. Hiermee kun je de specifieke configuratie van je auto bepalen.

Het kan om verschillende redenen nodig zijn deze dingen over je auto te weten. Bijvoorbeeld zodat je de juiste onderdelen of accessoires kunt bestellen.

---

#### 15.1.1. Afmetingen van de auto

Hier vind je de afmetingen van de auto, zoals lengte en hoogte.

Zoek de afmeting die je zoekt eerst in de afbeeldingen en kijk dan bij de bijbehorende letter in de onderstaande tabel.

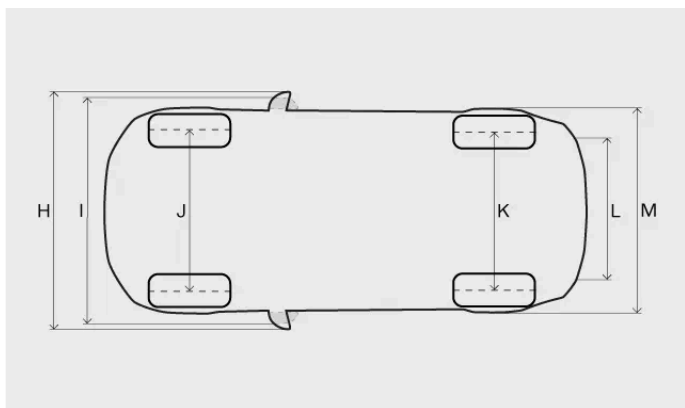
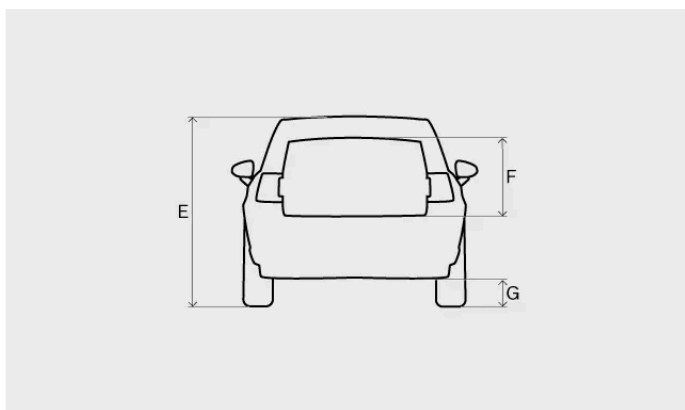
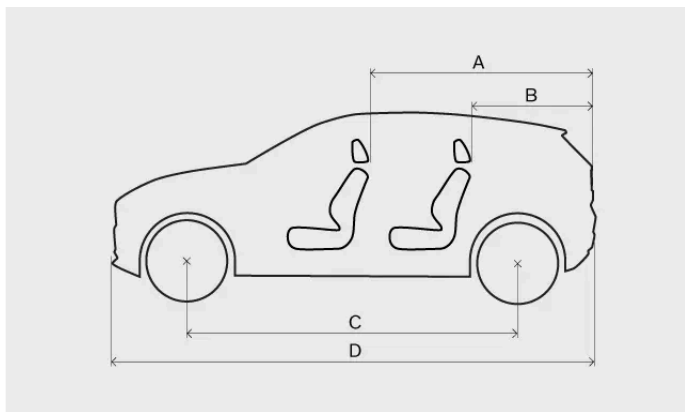

Meeteenheid		Millimeter	Inch
A	Laadlengte, vloer, achterbank neergeklapt	1460	57,5
B	Laadlengte, vloer	720	28,3
C	Wielbasis	2650	104,3
D	Lengte	4233	166,7
E	Hoogte <sup>[1]</sup>	1550	61,0
F	Laadhoogte	581	22,9
G	Bodemvrijheid <sup>[1]</sup>	171	6,7
H	Breedte inclusief uitgeklapte buitenspiegels	2032	80,0
I	Breedte inclusief ingeklapte buitenspiegels	1940	76,4
J	Spoorbreedte vooras	1590	62,6

De inhoud van deze handleiding geeft de status van de gebruikershandleiding weer op het moment van drukken en is mogelijk niet volledig geldig in toekomstige gevallen. Raadpleeg voor meer informatie de eerste pagina voor de volledige disclaimer.



Meeteenheid		Millimeter	Inch
K	Spoorbreedte achteras	1595	62,8
L	Laadbreedte, vloer	1019	40,1
M	Breedte	1838	72,4

[1] Bij rijklaar gewicht plus één persoon.

## 15.1.2. Gewichten

Het maximale totaalgewicht van de auto staat aangegeven op een label in de auto.

### Terminologie voor gewicht

<b>Rijklaar gewicht</b>	Gewicht van de auto, inclusief de bestuurder, alle olie, vloeistoffen en standaarduitrusting. Dit is zonder passagiers, lading, optionele uitrusting of belasting op de trekhaak als er een aanhangwagen is aangekoppeld.
<b>Toegestane maximale belasting</b>	Maximaal totaalgewicht - Rijklaar gewicht
<b>Maximaal totaalgewicht</b>	Rijklaar gewicht + lading + passagiers

Het gedocumenteerde rijklare gewicht geldt voor een auto in de basisuitvoering, dus een auto zonder extra uitrusting of opties. Dat houdt in dat voor elke optie die wordt toegevoegd, de laadcapaciteit van de auto met het gewicht van de optie afneemt.

De auto wegen is een betrouwbare methode om na te gaan wat het rijklare gewicht van je auto is.

#### Waarschuwing

De rijeigenschappen van de auto veranderen met hoe zwaar de auto is belast en hoe de lading is verdeeld.

### Label met gewichten

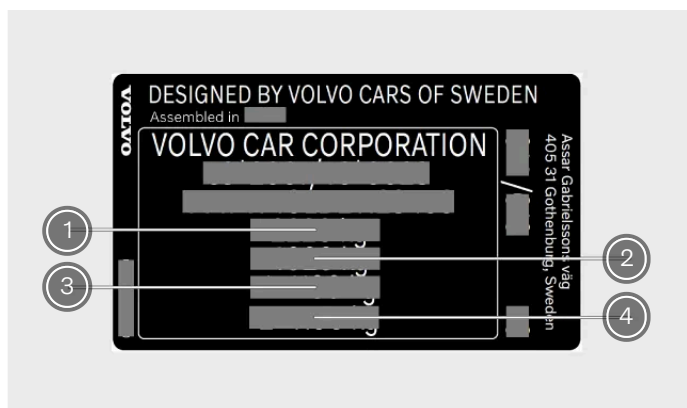

Het label bevindt zich op de rechterportierstijl en is zichtbaar als het portier is geopend.

- ① Maximaal totaalgewicht
- ② Maximaal treingewicht (auto + aanhangwagen)

De inhoud van deze handleiding geeft de status van de gebruikershandleiding weer op het moment van drukken en is mogelijk niet volledig geldig in toekomstige gevallen. Raadpleeg voor meer informatie de eerste pagina voor de volledige disclaimer.

3 Maximale voorasdruk

4 Maximale achterasdruk

## Maximale belasting

**Maximale belasting** Zie het kentekenbewijs van je auto.

**Maximale dakbelasting** 75 kg

**i** N.b.

De labels in deze handleiding zijn algemene weergaven van de labels in je auto. In de handleiding staat alleen waar de labels zich bevinden en welke informatie erop staat. Raadpleeg het werkelijke label voor specifieke informatie over je auto.

## 15.1.3. Trekspecificaties en -mogelijkheden

Aanhangergewichten en kogeldruk voor het rijden met een aanhangwagen vind je in de tabellen.

**!** Belangrijk

Houd je altijd aan de lokale wetten en regelgeving als je met een aanhangwagen rijdt, bijvoorbeeld de maximale snelheid voor de voertuigcombinatie.

## Geremde aanhangwagens

Twin Motor Performance:

**Max. gewicht aanhangwagens** 1600 kg

**Max. kogeldruk** 100 kg

## Ongeremde aanhangwagens

**Max. gewicht aanhangwagens** 750 kg

## 15.1.4. Specificaties voor trekhaak

Hier vind je de afmetingen van je trekhaak.

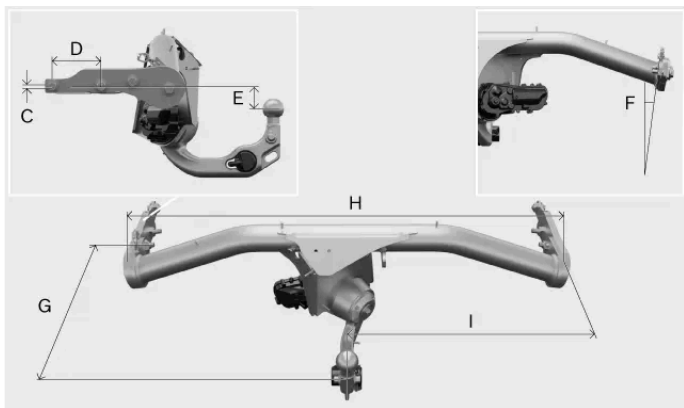
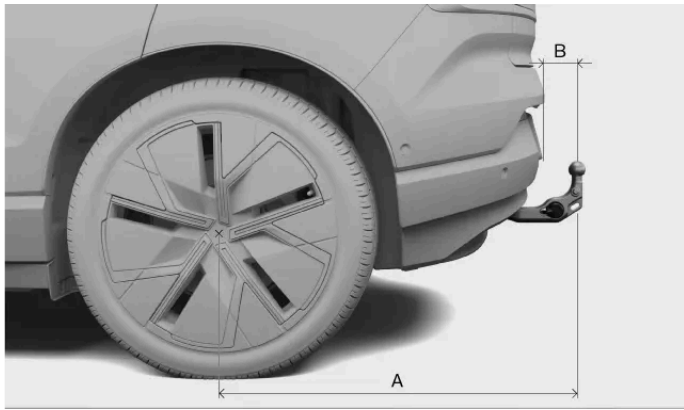

Afmetingen, bevestigingspunten in mm (inch)

- A 899,553 (35,4)
- B 104,499 (4,11)
- C 9,9 (0,389)
- D 110 (4,33)
- E 52,612 (2,07)
- F 8°
- G 395 (15,55)
- H 1032,726 (40,658)
- I 516,363 (20,329)

## 15.1.5. Typeaanduidingen

Bij contact met een Volvo-dealer of als je reserveonderdelen of accessoires bestelt, is het handig om alle gegevens van de auto bij de hand te hebben.

## Productlabel



Het productlabel bevindt zich op de rechterportierstijl en is zichtbaar als het portier is geopend.

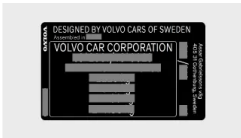

Voorbeelden van informatie op dit label:

- Voertuigidentificatienummer
- Informatie over gewichten

### **i** N.b.

De labels in deze handleiding zijn algemene weergaven van de labels in je auto. In de handleiding staat alleen waar de labels zich bevinden en welke informatie erop staat. Raadpleeg het werkelijke label voor specifieke informatie over je auto.

### **i** Tip

In veel landen staat in het kentekenbewijs meer informatie.

## 15.2. Specificaties van de aandrijflijn

Zoek de specificaties voor de aandrijving van je auto.

Deze specificaties geven in detail aan waartoe je auto in staat is en waarvoor de auto is gecertificeerd. Ze bevatten ook gegevens over relevante laadkabels.

### 15.2.1. Specificaties elektromotor

De inhoud van deze handleiding geeft de status van de gebruikershandleiding weer op het moment van drukken en is mogelijk niet volledig geldig in toekomstige gevallen. Raadpleeg voor meer informatie de eerste pagina voor de volledige disclaimer.

Je auto wordt door twee elektromotoren (voor en achter) aangedreven en je vindt de specificaties hier.

Twin Motor Performance			
Voor	Type elektromotor		Synchroonmotor met permanente magneet
	Model elektromodel		TZ180XSB01
	Max. vermogen	kW	115
		pk	156
	Nominaal vermogen (continu vermogen)		kW N.v.t.
	Max. koppel	Nm	200
lb-ft		147	
Achter	Type elektromotor		Synchroonmotor met permanente magneet
	Model elektromodel		TZ220XSA02
	Max. vermogen	kW	200
		pk	272
	Nominaal vermogen (continu vermogen)		kW N.v.t.
	Max. koppel	Nm	343
lb-ft		253	
Total car (systeem)	Max. vermogen	kW	315
		pk	428
	Nominaal vermogen (continu vermogen)		kW N.v.t.
	Max. koppel	Nm	543
lb-ft		400	

**i** N.b.

Als gegevens ontbreken, worden deze later bijgewerkt.

## 15.2.2. Prestaties

In onderstaande tabel zie je de topsnelheid en de acceleratietijd van je auto.

### Twin Motor Performance

**Topsnelheid** 180 km/u (112 mijl/u)

**Acceleratietijd 0-100 km/u (0-60 mph)** 3,6 seconden (3,4 seconden)

**i** N.b.

Als gegevens ontbreken, worden deze later bijgewerkt.

## 15.2.3. De gecertificeerde waarden van de auto voor actieradius en stroomverbruik

Dit zijn de gecertificeerde waarden voor de actieradius en het stroomverbruik van jouw auto. Actieradius en stroomverbruik kunnen echter variëren onder invloed van de rijomstandigheden. De waarden moeten dan ook niet worden geïnterpreteerd als verwachte actieradius, maar vooral worden gebruikt om verschillende auto's met elkaar te vergelijken.

### Zo worden de waarden bepaald

De waarden in onderstaande tabel worden volgens WLTP<sup>[1]</sup> bepaald, een internationale testmethode, die in een laboratorium-omgeving wordt uitgevoerd. De methode maakt gebruik van rijcycli om een gemiddelde autorit te simuleren. Iedere rijcyclus heeft weer andere omstandigheden, zoals snelheid, tijd en afgelegde afstand.

De norm is gebaseerd op vier rijcyclusprofielen met verschillende gemiddelde snelheden:

Rijden in de stad	Lage snelheid
Rijden in buitenwijken	Gemiddelde snelheid
Rijden buiten de bebouwde kom	Hoge snelheid
Rijden op de snelweg	Extra hoge snelheid

### Uitleg symbolen

Dit is een toelichting op de symbolen die in onderstaande specificatietabel worden gebruikt.



Gecertificeerde waarde voor de potentiële actieradius (km)<sup>[2]</sup>.



Rijden in de stad en in buitenwijken.



Gemiddelde waarde voor alle vier fasen van de rijcyclus (stad, buitenwijk, buiten bebouwde kom en snelweg).



De gecertificeerde waarde voor het stroomverbruik van de auto (kWh/100 km). De waarde is een gemiddelde voor alle vier fasen van de rijcyclus (stad, buitenwijk, buiten bebouwde kom en snelweg).







Lage waarde.





Hoge waarde.

### Specificaties actieradius en elektriciteitsverbruik

Twin Motor Performance		
		
		

De inhoud van deze handleiding geeft de status van de gebruikershandleiding weer op het moment van drukken en is mogelijk niet volledig geldig in toekomstige gevallen. Raadpleeg voor meer informatie de eerste pagina voor de volledige disclaimer.

	590	450	17,5
	599	445	18,0

 **N.b.**

Eventuele ontbrekende gegevens zullen op een later moment worden toegevoegd.

## Gecertificeerde waarden en werkelijke waarden

Tijdens het rijden kunnen de actieradius en het energieverbruik afwijken van de aangegeven gecertificeerde waarden. Oorzaken hiervan kunnen zijn:

- Rijstijl.
- Extra uitrusting en lading beïnvloeden het gewicht of de luchtweerstand van de auto.
- Niet-standaardwielen kunnen de rolweerstand en luchtweerstand verhogen.
- De luchtweerstand neemt toe bij hogere snelheden.
- Weg-, verkeers- en weersomstandigheden.
- De algehele conditie van de auto.

<sup>[1]</sup> Worldwide Harmonised Light-Duty Vehicles Test Procedure

<sup>[2]</sup> De waarde moet niet worden geïnterpreteerd als een geschatte actieradius. De actieradius is bijna niet haalbaar onder normale rijomstandigheden.

## 15.2.4. Specificaties voor laadkabels

Deze specificaties geven meer informatie over Mode 2-laadkabels. Mode 2-laadkabels kunnen in de Volvo Extra-winkel worden aangeschaft.

**Omgevingstemperatuur** -30 °C tot 40 °C (-22 °F tot 104 °F)

### Aardlekschakelaar

Mode 2-laadkabels hebben een ingebouwde aardlekschakelaar die de auto en gebruiker beschermt tegen elektrische schokken die door systeemstoringen ontstaan.

 **Waarschuwing**

De aardlekschakelaar helpt het laadsysteem van de auto te beschermen, maar garandeert niet dat er nooit overbelasting zal optreden.

**!** **Belangrijk**

De aardlekschakelaar biedt geen bescherming voor het stopcontact.

## Temperatuurbewaking

De Mode 2-kabel heeft ook een regeleenheid, die een ingebouwde bewakingsfunctie voor oververhitting heeft. Deze houdt de temperatuur van de auto en van het stopcontact in de gaten.

**!** **Belangrijk**

Stel de regeleenheid en de bijbehorende stekker niet bloot aan direct zonlicht. De oververhittingsbescherming in de stekker kan anders afnemen of ervoor zorgen dat het laden van de auto wordt gestopt.

## 15.2.5. Labels en identificatie voor laadaansluitingen

Je auto heeft diverse identificatielabels met informatie over de laadcompatibiliteit. Op de laadklep is ook een label met informatie over de verschillende statussen voor de laadaansluiting aangebracht.

### Identificatie laadcompatibiliteit

Op de identificatielabels kun je zien of je auto en het laadpunt compatibel zijn. De labels zijn in overeenstemming met de norm EN 17186. De identificatielabels bevatten een of meerdere letters. Als een letter op het laadpunt overeenkomt met een letter op de identificatielabels op je auto, zijn ze compatibel.





De identificatielabels bevinden zich in de laadaansluiting.



Identificatielabels laadcompatibiliteit.

De drie letters op de identificatielabels geven aan welke types laadpunten compatibel zijn met je auto. Je auto heeft drie letters die de compatibiliteit aangeven. Meer informatie vind je in de norm EN 17186.

Identificatielabel	Laadtype
C	AC <sup>[1]</sup> -laadtype 2
K en L	DC <sup>[2]</sup> -laden (inclusief Combined Charging System (CCS) Combo 2)

## Laadstatussen

Het label bevat informatie over de verschillende statussen van de laadaansluiting. Het label bevindt zich aan de binnenzijde van de laadklep.

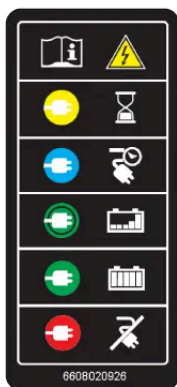

<sup>[1]</sup> Wisselstroom

<sup>[2]</sup> Gelijkstroom

## 15.3. Specificaties van wielen en banden

Hier vind je specifieke gegevens over wielen en banden voor jouw auto.

 **N.b.**

Voor wielen en banden gelden meer aanbevelingen die belangrijk zijn om te weten.

### 15.3.1. Goedgekeurde bandenspanningswaarden

In onderstaande tabel vind je de goedgekeurde bandenspanning voor je auto.

De geadviseerde bandenspanning voor in de fabriek gemonteerde banden vind je op de bandenspanningssticker. Die bevindt zich op de portierstijl aan de bestuurderskant en is zichtbaar als het portier open is.

Bandenmaat	Belading, 1–3 inzittenden		Max. belasting		ECO-bandenspanning Voor/achter kPa (psi)
	Voor kPa (psi)	Achter kPa (psi)	Voor kPa (psi)	Achter kPa (psi)	
225/55 R18 245/45 R19 245/40 R20	260 (38)	260 (38)	290 (42)	290 (42)	290 (42)

### 15.3.2. Goedgekeurde wiel- en bandenmaten

In sommige landen worden goedgekeurde maten niet vermeld in de autopapieren. Maar hieronder vind je alle goedgekeurde velg-bandcombinaties.

Band	Velg
<b>225/55 R18</b>	7.5x18x46
<b>245/45 R19</b>	8x19x48.5
<b>245/40 R20</b>	8x20x48.5

### 15.3.3. Minimaal toelaatbare lastindex en snelheidsklassen voor banden

Voor alle banden gelden specifieke snelheids- en laadbepalingen. Banden moeten een snelheidsindex en belastingsindex hebben die gelijk zijn aan of hoger zijn dan de maximumsnelheid van je auto.

De specificatie van je banden moet ten minste gelijk zijn aan of groter zijn dan:

De inhoud van deze handleiding geeft de status van de gebruikershandleiding weer op het moment van drukken en is mogelijk niet volledig geldig in toekomstige gevallen. Raadpleeg voor meer informatie de eerste pagina voor de volledige disclaimer.

Minimaal toelaatbare lastindex (LI):

225/55 R18 102

245/45 R19 102

245/40 R20 99

Minimaal toelaatbare snelheidsklasse (SS) <sup>v</sup>

 **Waarschuwing**

Als je een band gebruikt met een te lage snelheidsklasse, dan kan die oververhit en beschadigd raken.

 **N.b.**

### Winterbanden

Winterbanden <sup>[1]</sup> mogen een lagere snelheidsindex hebben dan de topsnelheid van je auto. Als je winterbanden een lagere snelheidsindex hebben dan de topsnelheid van je auto, dan mag je niet harder rijden dan de snelheidsindex van de banden.

<sup>[1]</sup> Dat geldt voor banden met en zonder 'spikes'.

---

## 15.4. Specificaties van vloeistoffen

Je auto gebruikt vloeistoffen om allerlei systemen goed te laten functioneren. Als die bijgevuld moeten worden of als het tijd is voor onderhoud, dan is het handig als je de specifieke gegevens ervan weet.

We raden je aan om bepaalde vloeistoffen door een erkende Volvo-werkplaats te laten verversen of bij te vullen. Zoek in dit deel de vloeistof op waarover je meer wilt weten en neem waar nodig contact op met een erkende Volvo-werkplaats om een afspraak te maken.

---

### 15.4.1. Specificaties remvloeistof

Het remsysteem van je auto bevat remvloeistof.

**Voorgeschreven kwaliteit** Volvo Original of hieraan gelijkwaardige remvloeistof die voldoet aan een combinatie van de classificatie Dot 4, 5.1 en ISO 4925 klasse 6.

 **Belangrijk**

Laat de remvloeistof verversen of bijvullen door een erkende Volvo-werkplaats.

## 15.4.2. Specificaties klimaatsysteem

Hier vind je alle informatie over de hoeveelheid koelvloeistof en de vereiste kwaliteit en hoeveelheid van de compressorolie.

### Sticker klimaatsysteem



Het label met informatie over vloeistoffen van het klimaatsysteem bevindt zich onder de motorkap, rechts van de auto.

Op deze sticker vind je:

- Type koelvloeistof (R1234yf)
- Kwaliteit koelvloeistof

### Stickersymbolen



Pas op



Onderhoud aan de mobiele airconditioning is voorbehouden aan een bevoegd onderhoudsmonteur<sup>[1]</sup>



Brandbaar koudemiddel



Mobiele airconditioning<sup>[1]</sup>



Type smeermiddel

### Compressorolie

**Hoeveelheid** 260 ml (8,79 US fl oz) (9,15 UK fl oz)

**Voorgeschreven kwaliteit** PVE FVC56EA

### Service en reparatie van het klimaatsysteem

#### **Waarschuwing**

#### Service en reparatie

Het klimaatsysteem bevat koelvloeistof onder druk. Vanwege de veiligheid mogen service en onderhoud aan het klimaatsysteem uitsluitend door daartoe getrainde en gecertificeerde monteurs worden uitgevoerd<sup>[2]</sup>. Volvo adviseert reparaties en service te laten uitvoeren door een erkende Volvo-werkplaats.

**!** **Belangrijk**

### De verdamper repareren

De verdamper van het klimaatsysteem mag nooit worden gerepareerd of worden vervangen door een eerder gebruikte verdamper. Een nieuwe verdamper moet worden gecertificeerd en gelabeld conform SAE J2842.

<sup>[1]</sup> MAC

<sup>[2]</sup> Conform SAE J2845 (technische opleiding voor veilig onderhoud en veilige opslag van koelmiddelen in mobiele aircosystemen).

---

## 15.5. Certificaten en typegoedkeuringen

Deze documentatie bewijst dat je auto aan bepaalde normen en specificaties voldoet.

Het is wettelijk verplicht dat handleidingen documentatie verschaffen over bepaalde certificaten en typegoedkeuringen.

Neem voor meer informatie contact op met Volvo Support.

---

### 15.5.1. Gedetailleerde informatie over kinderzitjes

In de tabel staat gedetailleerde informatie voor fabrikanten van kinderzitjes over welke zitplaatsen in de auto geschikt zijn voor verschillende soorten kinderzitjes.

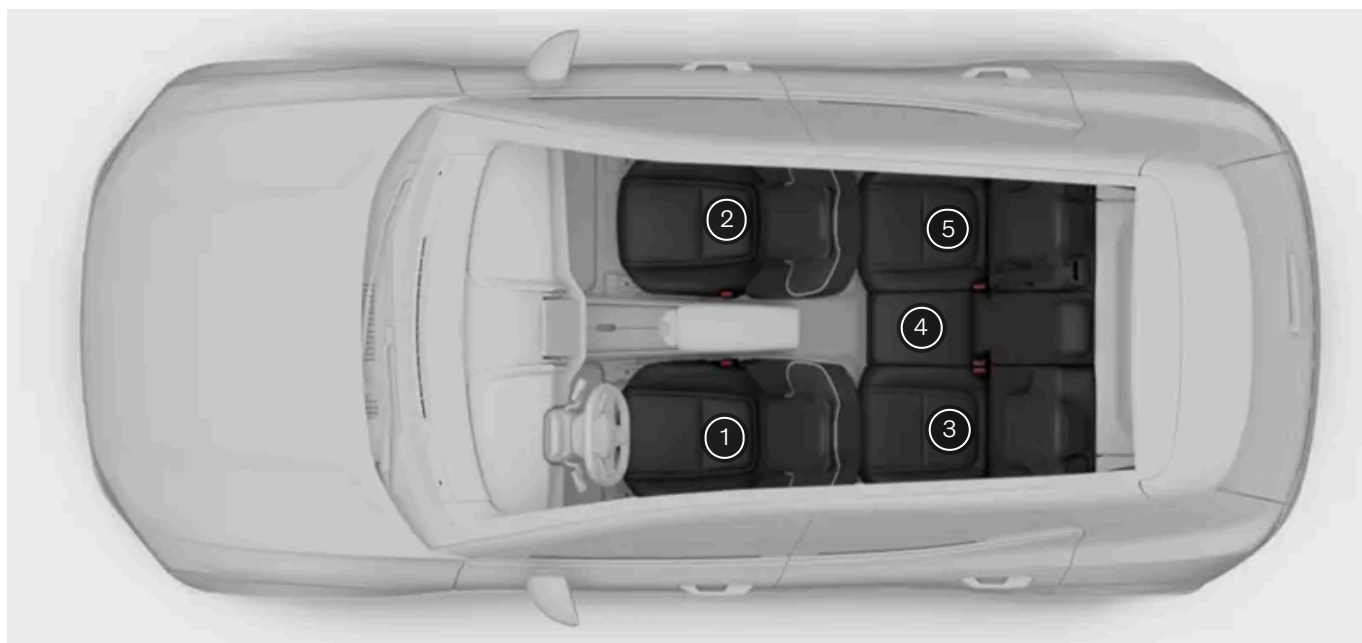

Stoelpositie <sup>[1]</sup>	1	2 (met uitgeschakelde airbag, alleen naar achteren gerichte kinderzitjes) <sup>[2]</sup>	2 (met ingeschakelde airbag, alleen naar voren gerichte kinderzitjes) <sup>[2]</sup>	3	4	5
Zitplaats geschikt voor universele kinderzitjes die worden vastgezet met de veiligheidsgordel van de auto (ja/nee)	Nee	Ja <sup>[3]</sup>	Ja <sup>[3]</sup>	Ja	Ja	Ja
Zitplaats voor i-Size (ja/nee)	Nee	Nee	Nee	Ja	Nee	Ja
Zitplaats voor laterale bevestiging (L1/L2/nee)	Nee	Nee	Nee	Nee	Nee	Nee
Grootste geschikte bevestiging voor een naar achteren gericht kinderzitje (R1/R2/R3/nee)	Nee	Nee	Nee	R3 <sup>[4]</sup>	Nee	R3 <sup>[5]</sup>
Grootste geschikte bevestiging voor een naar voren gericht kinderzitje (F2/F2x/F3/nee)	Nee	Nee	Nee	F3	Nee	F3
Grootste geschikte bevestiging voor een stoelverhoger (B2/B3/nee)	Nee	Nee	B3	B3	Nee	B3

<sup>[1]</sup> Volgens afbeelding.

<sup>[2]</sup> De verlenging van de stoelzitting moet altijd worden teruggezet als je een kinderzitje plaatst.

<sup>[3]</sup> Zet de rugleuning indien nodig rechtop.



<sup>[4]</sup> Pas indien nodig de hoogte van de stoel aan de voorkant aan om voldoende ruimte te hebben voor de installatie.

<sup>[5]</sup> Pas indien nodig de hoogte of de positie van de stoel aan de voorkant aan om voldoende ruimte te hebben voor de installatie.

## 15.5.2. Typegoedkeuringen voor radars

Zoek de typegoedkeuring voor de juiste radar in de vermelde typegoedkeuringen.

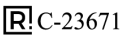
### Radar voormidden

Regio's	Labels en symbolen	Specificaties
Argentinië		
Brazilië		Este equipamento não tem direito à proteção contra interferência prejudicial e não pode causar interferência em sistemas devidamente autorizados

Regio's	Labels en symbolen	Specificaties
Canada		<p>This device contains license-exempt transmitter(s)/receiver(s) that comply with Innovation, Science and Economic Development Canada's licence-exempt RSS(s).</p> <p>Operation is subject to the following two conditions:</p> <p>(1) This device may not cause interference.</p> <p>(2) This device must accept any interference, including interference that may cause undesired operation of the device.</p> <p>Le présent appareil est conforme aux CNR d'Industrie Canada applicables aux appareils radio exempts de licence.</p> <p>L'exploitation est autorisée aux deux conditions suivantes:</p> <p>(1) l'appareil ne doit pas produire de brouillage, et</p> <p>(2) l'utilisateur de l'appareil doit accepter tout brouillage radioélectrique subi, même si le brouillage est susceptible d'en compromettre le fonctionnement.</p>
Europese Unie & EFTA		<p><b>Vereenvoudigde EU-conformiteitsverklaring</b></p> <p><b>Engels</b></p> <p>Hereby, Veoneer US, Inc. declares that the radio equipment type 77V12FLR is in compliance with Directive 2014/53/EU. The full text of the EU declaration of conformity is available at the following internet address: <a href="https://www.magna.com/type-approval/76-77-ghz/77v12flr">https://www.magna.com/type-approval/76-77-ghz/77v12flr</a> [<a href="https://www.magna.com/type-approval/76-77-ghz/77v12flr">https://www.magna.com/type-approval/76-77-ghz/77v12flr</a>]</p> <p>Operational frequency band: 76 – 77 GHz/ Maximum output power:&lt;55 dBm peak eirp</p> <p><b>Bulgaars</b></p> <p>С настоящото Veoneer US, Inc. декларира, че този тип радиосъоръжение 77V12FLR е в съответствие с Директива 2014/53/ЕС. Цялостният текст на ЕС декларацията за съответствие може да се намери на следния интернет адрес: <a href="https://www.magna.com/type-approval/76-77-ghz/77v12flr">https://www.magna.com/type-approval/76-77-ghz/77v12flr</a> [<a href="https://www.magna.com/type-approval/76-77-ghz/77v12flr">https://www.magna.com/type-approval/76-77-ghz/77v12flr</a>]</p> <p>Работна честотна лента: 76 – 77 GHz/ Максимална изходна мощност:&lt;55 dBm peak eirp</p> <p><b>Kroatisch</b></p> <p>Veoneer US, Inc. ovdje izjavljuje da je radijska oprema tipa 77V12FLR u skladu s Direktivom 2014/53/EU. Cjeloviti tekst EU izjave o sukladnosti dostupan je na sljedećoj internetskoj adresi: <a href="https://www.magna.com/type-approval/76-77-ghz/77v12flr">https://www.magna.com/type-approval/76-77-ghz/77v12flr</a> [<a href="https://www.magna.com/type-approval/76-77-ghz/77v12flr">https://www.magna.com/type-approval/76-77-ghz/77v12flr</a>]</p> <p>Radni frekvencijski pojas: 76 – 77 GHz/ Maksimalna izlazna snaga:&lt;55 dBm peak eirp</p> <p><b>Tsjechisch</b></p> <p>Tímto Veoneer US, Inc. prohlašuje, že typ rádiového zařízení 77V12FLR je v souladu se směrnicí 2014/53/EU. Úplné znění EU prohlášení o shodě je k dispozici na této internetové adrese: <a href="https://www.magna.com/type-approval/76-77-ghz/77v12flr">https://www.magna.com/type-approval/76-77-ghz/77v12flr</a> [<a href="https://www.magna.com/type-approval/76-77-ghz/77v12flr">https://www.magna.com/type-approval/76-77-ghz/77v12flr</a>]</p> <p>Provozní kmitočtové pásmo: 76 – 77 GHz/ Nejvyšší výstupní výkon:&lt;55 dBm peak eirp</p> <p><b>Deens</b></p> <p>Hermed erklærer Veoneer US, Inc., at radioudstyrstypen 77V12FLR er i overensstemmelse med direktiv 2014/53/EU. EU-overensstemmelseserklæringens fulde tekst kan findes på følgende internetadresse: <a href="https://www.magna.com/type-approval/76-77-ghz/77v12flr">https://www.magna.com/type-approval/76-77-ghz/77v12flr</a> [<a href="https://www.magna.com/type-approval/76-77-ghz/77v12flr">https://www.magna.com/type-approval/76-77-ghz/77v12flr</a>]</p> <p>Driftsfrekvensområde: 76 – 77 GHz/ Maksimal udgangseffekt:&lt;55 dBm peak eirp</p> <p><b>Nederlands</b></p> <p>Hierbij verklaar ik, Veoneer US, Inc., dat het type radioapparatuur 77V12FLR conform is met Richtlijn 2014/53/EU. De volledige tekst van de EU-conformiteitsverklaring kan worden geraadpleegd op het volgende internetadres: <a href="https://www.magna.com/type-approval/76-77-ghz/77v12flr">https://www.magna.com/type-approval/76-77-ghz/77v12flr</a> [<a href="https://www.magna.com/type-approval/76-77-ghz/77v12flr">https://www.magna.com/type-approval/76-77-ghz/77v12flr</a>]</p> <p>Operationele frequentieband: 76 – 77 GHz/ Maximaal uitgangsvermogen:&lt;55 dBm peak eirp</p> <p><b>Ests</b></p> <p>Käesolevaga deklareerib Veoneer US, Inc., et käesolev raadioseadme tüüp 77V12FLR vastab direktiivi 2014/53/EL nõuetele. ELi vastavusdeklaratsiooni täielik tekst on kättesaadav järgmisel internetiaadressil: <a href="https://www.magna.com/type-approval/76-77-ghz/77v12flr">https://www.magna.com/type-approval/76-77-ghz/77v12flr</a> [<a href="https://www.magna.com/type-approval/76-77-ghz/77v12flr">https://www.magna.com/type-approval/76-77-ghz/77v12flr</a>]</p> <p>Töösagedusriba: 76 – 77 GHz/ Maksimaalne väljundvõimsus:&lt;55 dBm peak eirp</p> <p><b>Fins</b></p> <p>Veoneer US, Inc. vakuuttaa, että radiolaitetyyppi 77V12FLR on direktiivin 2014/53/EU mukainen. EU-vaatimustenmukaisuusvakuutuksen täysimittainen teksti on saatavilla seuraavassa internetosoitteessa: <a href="https://www.magna.com/type-approval/76-77-ghz/77v12flr">https://www.magna.com/type-approval/76-77-ghz/77v12flr</a> [<a href="https://www.magna.com/type-approval/76-77-ghz/77v12flr">https://www.magna.com/type-approval/76-77-ghz/77v12flr</a>]</p> <p>Käyttötaajuusalue: 76 – 77 GHz/ Enimmäislähtöteho:&lt;55 dBm peak eirp</p> <p><b>Frans</b></p> <p>Le soussigné, Veoneer US, Inc., déclare que l'équipement radioélectrique du type 77V12FLR est conforme à la directive 2014/53/UE. Le texte complet de la déclaration UE de conformité est disponible à l'adresse internet suivante: <a href="https://www.magna.com/type-approval/76-77-ghz/77v12flr">https://www.magna.com/type-approval/76-77-ghz/77v12flr</a> [<a href="https://www.magna.com/type-approval/76-77-ghz/77v12flr">https://www.magna.com/type-approval/76-77-ghz/77v12flr</a>]</p> <p>Bande de fréquences opérationnelle: 76 – 77 GHz/ Puissance de sortie max:&lt;55 dBm peak eirp</p> <p><b>Duits</b></p> <p>Hiermit erklärt Veoneer US, Inc., dass der Funkanlagentyp 77V12FLR der Richtlinie 2014/53/EU entspricht. Der vollständige Text der EU-Konformitätserklärung ist unter der folgenden Internetadresse verfügbar: <a href="https://www.magna.com/type-approval/76-77-ghz/77v12flr">https://www.magna.com/type-approval/76-77-ghz/77v12flr</a> [<a href="https://www.magna.com/type-approval/76-77-ghz/77v12flr">https://www.magna.com/type-approval/76-77-ghz/77v12flr</a>]</p> <p>Betriebsfrequenzband: 76 – 77 GHz/ Maximale Ausgangsleistung:&lt;55 dBm peak eirp</p> <p><b>Grieks</b></p> <p>Με την παρούσα ο/η Veoneer US, Inc., δηλώνει ότι ο ραδιοεξοπλισμός 77V12FLR πληροί την οδηγία 2014/53/ΕΕ. Το πλήρες κείμενο της δήλωσης συμμόρφωσης ΕΕ διατίθεται στην ακόλουθη ιστοσελίδα στο διαδίκτυο: <a href="https://www.magna.com/type-approval/76-77-ghz/77v12flr">https://www.magna.com/type-approval/76-77-ghz/77v12flr</a> [<a href="https://www.magna.com/type-approval/76-77-ghz/77v12flr">https://www.magna.com/type-approval/76-77-ghz/77v12flr</a>]</p> <p>Ζώνη συχνότητας λειτουργίας: 76 – 77 GHz/ Μέγιστη Ισχύς Εξόδου:&lt;55 dBm peak eirp</p>

Regio's	Labels en symbolen	Specificaties
		<p><b>Hongaars</b></p> <p>Veoneer US, Inc. igazolja, hogy a 77V12FLR típusú rádióberendezés megfelel a 2014/53/EU irányelvnek. Az EU-megfelelőségi nyilatkozat teljes szövege elérhető a következő internetes címen: <a href="https://www.magna.com/type-approval/76-77-ghz/77v12flr">https://www.magna.com/type-approval/76-77-ghz/77v12flr</a> [<a href="https://www.magna.com/type-approval/76-77-ghz/77v12flr">https://www.magna.com/type-approval/76-77-ghz/77v12flr</a>]</p> <p>Működési frekvenciasáv: 76 – 77 GHz/ Maximum kimeneti teljesítmény:&lt;55 dBm peak eirp</p> <p><b>IJslands</b></p> <p>Í þessu sambandi lýsir Veoneer US, Inc. að búnaður útværpsbúnaðarins 77V12FLR sé í samræmi við tilskipun 2014/53/EU. Full-kominn texti EU yfirlýsing um samræmi er að finna á eftirfarandi netfangi: <a href="https://www.magna.com/type-approval/76-77-ghz/77v12flr">https://www.magna.com/type-approval/76-77-ghz/77v12flr</a> [<a href="https://www.magna.com/type-approval/76-77-ghz/77v12flr">https://www.magna.com/type-approval/76-77-ghz/77v12flr</a>]</p> <p>Rekstrar tíðnisvið: 76 – 77 GHz/ Hámarks útgangsstyrkur:&lt;55 dBm peak eirp</p> <p><b>Italiaans</b></p> <p>Il fabbricante, Veoneer US, Inc., dichiara che il tipo di apparecchiatura radio 77V12FLR è conforme alla direttiva 2014/53/UE. Il testo completo della dichiarazione di conformità UE è disponibile al seguente indirizzo Internet: <a href="https://www.magna.com/type-approval/76-77-ghz/77v12flr">https://www.magna.com/type-approval/76-77-ghz/77v12flr</a> [<a href="https://www.magna.com/type-approval/76-77-ghz/77v12flr">https://www.magna.com/type-approval/76-77-ghz/77v12flr</a>]</p> <p>Banda di frequenza operativa: 76 – 77 GHz/ Massima potenza di uscita:&lt;55 dBm peak eirp</p> <p><b>Lets</b></p> <p>Ar šo Veoneer US, Inc. deklarē, ka radioiekārta 77V12FLR atbilst Direktīvai 2014/53/ES. Pilns ES atbilstības deklarācijas teksts ir pieejams šādā interneta vietnē: <a href="https://www.magna.com/type-approval/76-77-ghz/77v12flr">https://www.magna.com/type-approval/76-77-ghz/77v12flr</a> [<a href="https://www.magna.com/type-approval/76-77-ghz/77v12flr">https://www.magna.com/type-approval/76-77-ghz/77v12flr</a>]</p> <p>Darba frekvenču josla: 76 – 77 GHz/ Maksimālā izejas jauda:&lt;55 dBm peak eirp</p> <p><b>Litouws</b></p> <p>Aš, Veoneer US, Inc., patvirtinu, kad radijo įrenginių tipas 77V12FLR atitinka Direktyvą 2014/53/ES. Visas ES atitikties deklaracijos tekstas prieinamas šiuo interneto adresu: <a href="https://www.magna.com/type-approval/76-77-ghz/77v12flr">https://www.magna.com/type-approval/76-77-ghz/77v12flr</a> [<a href="https://www.magna.com/type-approval/76-77-ghz/77v12flr">https://www.magna.com/type-approval/76-77-ghz/77v12flr</a>]</p> <p>Darbinųjų dažnių diapazonas: 76 – 77 GHz/ Maksimali išėjimo galia:&lt;55 dBm peak eirp</p> <p><b>Maltees</b></p> <p>B'dan, Veoneer US, Inc., niddikjara li dan it-tip ta' taghmir tar-radju 77V12FLR huwa konformi mad-Direttiva 2014/53/UE. It-test kollu tad-dikjarazzjoni ta' konformità tal-UE huwa disponibbli f'dan l-indirizz tal-Internet li ġej: <a href="https://www.magna.com/type-approval/76-77-ghz/77v12flr">https://www.magna.com/type-approval/76-77-ghz/77v12flr</a> [<a href="https://www.magna.com/type-approval/76-77-ghz/77v12flr">https://www.magna.com/type-approval/76-77-ghz/77v12flr</a>]</p> <p>Il-banda tal-frekwenzi operattivi: 76 – 77 GHz/ L-Energija Massima Maħruġa:&lt;55 dBm peak eirp</p> <p><b>Noors</b></p> <p>Hermed erklærer Veoneer US, Inc. at radioutstyrtypen 77V12FLR er i samsvar med direktiv 2014/53/EU. Den fulle teksten til EU-samsvarserklæringen er tilgjengelig på følgende internetadresse: <a href="https://www.magna.com/type-approval/76-77-ghz/77v12flr">https://www.magna.com/type-approval/76-77-ghz/77v12flr</a> [<a href="https://www.magna.com/type-approval/76-77-ghz/77v12flr">https://www.magna.com/type-approval/76-77-ghz/77v12flr</a>]</p> <p>Operasjonelt frekvensbånd: 76 – 77 GHz/ Maksimal utgangseffekt:&lt;55 dBm peak eirp</p> <p><b>Pools</b></p> <p>Veoneer US, Inc. niniejszym oświadcza, że typ urządzenia radiowego 77V12FLR jest zgodny z dyrektywą 2014/53/UE. Pełny tekst deklaracji zgodności UE jest dostępny pod następującym adresem internetowym: <a href="https://www.magna.com/type-approval/76-77-ghz/77v12flr">https://www.magna.com/type-approval/76-77-ghz/77v12flr</a> [<a href="https://www.magna.com/type-approval/76-77-ghz/77v12flr">https://www.magna.com/type-approval/76-77-ghz/77v12flr</a>]</p> <p>Pasma częstotliwości roboczej: 76 – 77 GHz/ Maksymalna moc wyjściowa:&lt;55 dBm peak eirp</p> <p><b>Portugees</b></p> <p>O(a) abaixo assinado(a) Veoneer US, Inc. declara que o presente tipo de equipamento de rádio 77V12FLR está em conformidade com a Diretiva 2014/53/UE. O texto integral da declaração de conformidade está disponível no seguinte endereço de Internet: <a href="https://www.magna.com/type-approval/76-77-ghz/77v12flr">https://www.magna.com/type-approval/76-77-ghz/77v12flr</a> [<a href="https://www.magna.com/type-approval/76-77-ghz/77v12flr">https://www.magna.com/type-approval/76-77-ghz/77v12flr</a>]</p> <p>Faixa de frequência de funcionamento: 76 – 77 GHz/ Potência de Saída Máxima:&lt;55 dBm peak eirp</p> <p><b>Roemeens</b></p> <p>Prin prezenta, Veoneer US, Inc. declară că tipul de echipamente radio 77V12FLR este în conformitate cu Directiva 2014/53/UE. Textul integral al declarației UE de conformitate este disponibil la următoarea adresă internet: <a href="https://www.magna.com/type-approval/76-77-ghz/77v12flr">https://www.magna.com/type-approval/76-77-ghz/77v12flr</a> [<a href="https://www.magna.com/type-approval/76-77-ghz/77v12flr">https://www.magna.com/type-approval/76-77-ghz/77v12flr</a>]</p> <p>Bandă frecvență operațională: 76 – 77 GHz/ Putere maximă la ieșire:&lt;55 dBm peak eirp</p> <p><b>Sloveens</b></p> <p>Veoneer US, Inc. potrjuje, da je tip radijske opreme 77V12FLR skladen z Direktivo 2014/53/EU. Celotno besedilo izjave EU o skladnosti je na voljo na naslednjem spletnem naslovu: <a href="https://www.magna.com/type-approval/76-77-ghz/77v12flr">https://www.magna.com/type-approval/76-77-ghz/77v12flr</a> [<a href="https://www.magna.com/type-approval/76-77-ghz/77v12flr">https://www.magna.com/type-approval/76-77-ghz/77v12flr</a>]</p> <p>Operativni frekvenčni pas: 76 – 77 GHz/ Največja izhodna moč:&lt;55 dBm peak eirp</p> <p><b>Slowaaks</b></p> <p>Veoneer US, Inc. týmto vyhlasuje, že rádiové zariadenie typu 77V12FLR je v súlade so smernicou 2014/53/EÚ. Úplné EÚ vyhlásenie o zhode je k dispozícii na tejto internetovej adrese: <a href="https://www.magna.com/type-approval/76-77-ghz/77v12flr">https://www.magna.com/type-approval/76-77-ghz/77v12flr</a> [<a href="https://www.magna.com/type-approval/76-77-ghz/77v12flr">https://www.magna.com/type-approval/76-77-ghz/77v12flr</a>]</p> <p>Prevádzkové frekvenčné pásmo: 76 – 77 GHz/ Maximálny výstupný výkon:&lt;55 dBm peak eirp</p> <p><b>Spaans</b></p> <p>Por la presente, Veoneer US, Inc. declara que el tipo de equipo radioeléctrico 77V12FLR es conforme con la Directiva 2014/53/UE. El texto completo de la declaración UE de conformidad está disponible en la dirección Internet siguiente: <a href="https://www.magna.com/type-approval/76-77-ghz/77v12flr">https://www.magna.com/type-approval/76-77-ghz/77v12flr</a> [<a href="https://www.magna.com/type-approval/76-77-ghz/77v12flr">https://www.magna.com/type-approval/76-77-ghz/77v12flr</a>]</p> <p>Banda de frecuencias de funcionamiento: 76 – 77 GHz/ Potencia máxima de salida:&lt;55 dBm peak eirp</p> <p><b>Zweeds</b></p>















Regio's	Labels en symbolen	Specificaties
Canada		<p>This device contains license-exempt transmitter(s)/receiver(s) that comply with Innovation, Science and Economic Development Canada's licence-exempt RSS(s).</p> <p>Operation is subject to the following two conditions:</p> <p>(1) This device may not cause interference.</p> <p>(2) This device must accept any interference, including interference that may cause undesired operation of the device.</p> <p>Le présent appareil est conforme aux CNR d'Industrie Canada applicables aux appareils radio exempts de licence.</p> <p>L'exploitation est autorisée aux deux conditions suivantes:</p> <p>(1) l'appareil ne doit pas produire de brouillage, et</p> <p>(2) l'utilisateur de l'appareil doit accepter tout brouillage radioélectrique subi, même si le brouillage est susceptible d'en compromettre le fonctionnement.</p>
Europese Unie & EFTA		<p><b>Vereenvoudigde EU-conformiteitsverklaring</b></p> <p><b>Engels</b></p> <p>Hereby, Veoneer US, Inc. declares that the radio equipment type 7713CRN is in compliance with Directive 2014/53/EU. The full text of the EU declaration of conformity is available at the following internet address: <a href="https://www.magna.com/type-approval/76-77-ghz/77v12flr">https://www.magna.com/type-approval/76-77-ghz/77v12flr</a> [<a href="https://www.magna.com/type-approval/76-77-ghz/77v12flr">https://www.magna.com/type-approval/76-77-ghz/77v12flr</a>]</p> <p>Operational frequency band: 76 – 77 GHz/ Maximum output power:&lt;55 dBm peak eirp</p> <p><b>Bulgaars</b></p> <p>С настоящото Veoneer US, Inc. декларира, че този тип радиосъоръжение 7713CRN е в съответствие с Директива 2014/53/ЕС. Цялостният текст на ЕС декларацията за съответствие може да се намери на следния интернет адрес: <a href="https://www.magna.com/type-approval/76-77-ghz/77v12flr">https://www.magna.com/type-approval/76-77-ghz/77v12flr</a> [<a href="https://www.magna.com/type-approval/76-77-ghz/77v12flr">https://www.magna.com/type-approval/76-77-ghz/77v12flr</a>]</p> <p>Работна честотна лента: 76 – 77 GHz/ Максимална изходна мощност:&lt;55 dBm peak eirp</p> <p><b>Kroatisch</b></p> <p>Veoneer US, Inc. ovdje izjavljuje da je radijska oprema tipa 7713CRN u skladu s Direktivom 2014/53/EU. Cjeloviti tekst EU izjave o sukladnosti dostupan je na sljedećoj internetskoj adresi: <a href="https://www.magna.com/type-approval/76-77-ghz/77v12flr">https://www.magna.com/type-approval/76-77-ghz/77v12flr</a> [<a href="https://www.magna.com/type-approval/76-77-ghz/77v12flr">https://www.magna.com/type-approval/76-77-ghz/77v12flr</a>]</p> <p>Radni frekvencijski pojas: 76 – 77 GHz/ Maksimalna izlazna snaga:&lt;55 dBm peak eirp</p> <p><b>Tsjechisch</b></p> <p>Tímto Veoneer US, Inc. prohlašuje, že typ rádiového zařízení 7713CRN je v souladu se směrnicí 2014/53/EU. Úplné znění EU prohlášení o shodě je k dispozici na této internetové adrese: <a href="https://www.magna.com/type-approval/76-77-ghz/77v12flr">https://www.magna.com/type-approval/76-77-ghz/77v12flr</a> [<a href="https://www.magna.com/type-approval/76-77-ghz/77v12flr">https://www.magna.com/type-approval/76-77-ghz/77v12flr</a>]</p> <p>Provozní kmitočtové pásmo: 76 – 77 GHz/ Nejvyšší výstupní výkon:&lt;55 dBm peak eirp</p> <p><b>Deens</b></p> <p>Hermed erklærer Veoneer US, Inc., at radioudstyrstypen 7713CRN er i overensstemmelse med direktiv 2014/53/EU. EU-overensstemmelseserklæringens fulde tekst kan findes på følgende internetadresse: <a href="https://www.magna.com/type-approval/76-77-ghz/77v12flr">https://www.magna.com/type-approval/76-77-ghz/77v12flr</a> [<a href="https://www.magna.com/type-approval/76-77-ghz/77v12flr">https://www.magna.com/type-approval/76-77-ghz/77v12flr</a>]</p> <p>Driftsfrekvensområde: 76 – 77 GHz/ Maksimal udgangseffekt:&lt;55 dBm peak eirp</p> <p><b>Nederlands</b></p> <p>Hierbij verklaar ik, Veoneer US, Inc., dat het type radioapparatuur 7713CRN conform is met Richtlijn 2014/53/EU. De volledige tekst van de EU-conformiteitsverklaring kan worden geraadpleegd op het volgende internetadres: <a href="https://www.magna.com/type-approval/76-77-ghz/77v12flr">https://www.magna.com/type-approval/76-77-ghz/77v12flr</a> [<a href="https://www.magna.com/type-approval/76-77-ghz/77v12flr">https://www.magna.com/type-approval/76-77-ghz/77v12flr</a>]</p> <p>Operationele frequentieband: 76 – 77 GHz/ Maximaal uitgangsvermogen:&lt;55 dBm peak eirp</p> <p><b>Ests</b></p> <p>Käesolevaga deklareerib Veoneer US, Inc., et käesolev raadioseadme tüüp 7713CRN vastab direktiivi 2014/53/EL nõuetele. ELi vastavusdeklaratsiooni täielik tekst on kättesaadav järgmisel internetiaadressil: <a href="https://www.magna.com/type-approval/76-77-ghz/77v12flr">https://www.magna.com/type-approval/76-77-ghz/77v12flr</a> [<a href="https://www.magna.com/type-approval/76-77-ghz/77v12flr">https://www.magna.com/type-approval/76-77-ghz/77v12flr</a>]</p> <p>Töösagedusriba: 76 – 77 GHz/ Maksimaalne väljundvõimsus:&lt;55 dBm peak eirp</p> <p><b>Fins</b></p> <p>Veoneer US, Inc. vakuuttaa, että radiolaitetyyppi 7713CRN on direktiivin 2014/53/EU mukainen. EU-vaatimustenmukaisuusvakuutuksen täysimittainen teksti on saatavilla seuraavassa internetosoitteessa: <a href="https://www.magna.com/type-approval/76-77-ghz/77v12flr">https://www.magna.com/type-approval/76-77-ghz/77v12flr</a> [<a href="https://www.magna.com/type-approval/76-77-ghz/77v12flr">https://www.magna.com/type-approval/76-77-ghz/77v12flr</a>]</p> <p>Käyttötaajuusalue: 76 – 77 GHz/ Enimmäislähtöteho:&lt;55 dBm peak eirp</p> <p><b>Frans</b></p> <p>Le soussigné, Veoneer US, Inc., déclare que l'équipement radioélectrique du type 7713CRN est conforme à la directive 2014/53/UE. Le texte complet de la déclaration UE de conformité est disponible à l'adresse internet suivante: <a href="https://www.magna.com/type-approval/76-77-ghz/77v12flr">https://www.magna.com/type-approval/76-77-ghz/77v12flr</a> [<a href="https://www.magna.com/type-approval/76-77-ghz/77v12flr">https://www.magna.com/type-approval/76-77-ghz/77v12flr</a>]</p> <p>Bande de fréquences opérationnelle: 76 – 77 GHz/ Puissance de sortie max:&lt;55 dBm peak eirp</p> <p><b>Duits</b></p> <p>Hiermit erklärt Veoneer US, Inc., dass der Funkanlagentyp 7713CRN der Richtlinie 2014/53/EU entspricht. Der vollständige Text der EU-Konformitätserklärung ist unter der folgenden Internetadresse verfügbar: <a href="https://www.magna.com/type-approval/76-77-ghz/77v12flr">https://www.magna.com/type-approval/76-77-ghz/77v12flr</a> [<a href="https://www.magna.com/type-approval/76-77-ghz/77v12flr">https://www.magna.com/type-approval/76-77-ghz/77v12flr</a>]</p> <p>Betriebsfrequenzband: 76 – 77 GHz/ Maximale Ausgangsleistung:&lt;55 dBm peak eirp</p> <p><b>Grieks</b></p> <p>Με την παρούσα ο/η Veoneer US, Inc., δηλώνει ότι ο ραδιοεξοπλισμός 7713CRN πληροί την οδηγία 2014/53/ΕΕ. Το πλήρες κείμενο της δήλωσης συμμόρφωσης ΕΕ διατίθεται στην ακόλουθη ιστοσελίδα στο διαδίκτυο: <a href="https://www.magna.com/type-approval/76-77-ghz/77v12flr">https://www.magna.com/type-approval/76-77-ghz/77v12flr</a> [<a href="https://www.magna.com/type-approval/76-77-ghz/77v12flr">https://www.magna.com/type-approval/76-77-ghz/77v12flr</a>]</p> <p>Ζώνη συχνότητας λειτουργίας: 76 – 77 GHz/ Μέγιστη Ισχύς Εξόδου:&lt;55 dBm peak eirp</p>

De inhoud van deze handleiding geeft de status van de gebruikershandleiding weer op het moment van drukken en is mogelijk niet volledig geldig in toekomstige gevallen. Raadpleeg voor meer informatie de eerste pagina voor de volledige disclaimer.

Regio's	Labels en symbolen	Specificaties
		<p><b>Hongaars</b></p> <p>Veoneer US, Inc. igazolja, hogy a 7713CRN típusú rádióberendezés megfelel a 2014/53/EU irányelvnek. Az EU-megfelelőségi nyilatkozat teljes szövege elérhető a következő internetes címen: <a href="https://www.magna.com/type-approval/76-77-ghz/77v12flr">https://www.magna.com/type-approval/76-77-ghz/77v12flr</a> [<a href="https://www.magna.com/type-approval/76-77-ghz/77v12flr">https://www.magna.com/type-approval/76-77-ghz/77v12flr</a>]</p> <p>Működési frekvenciasáv: 76 – 77 GHz/ Maximum kimeneti teljesítmény:&lt;55 dBm peak eirp</p> <p><b>IJslands</b></p> <p>Í þessu sambandi lýsir Veoneer US, Inc. að búnaður útværpsbúnaðarins 7713CRN sé í samræmi við tilskipun 2014/53/EU. Full-kominn texti EU yfirlýsing um samræmi er að finna á eftirfarandi netfangi: <a href="https://www.magna.com/type-approval/76-77-ghz/77v12flr">https://www.magna.com/type-approval/76-77-ghz/77v12flr</a> [<a href="https://www.magna.com/type-approval/76-77-ghz/77v12flr">https://www.magna.com/type-approval/76-77-ghz/77v12flr</a>]</p> <p>Rekstrar tíðnisvið: 76 – 77 GHz/ Hámarks útgangsstyrkur:&lt;55 dBm peak eirp</p> <p><b>Italiaans</b></p> <p>Il fabbricante, Veoneer US, Inc., dichiara che il tipo di apparecchiatura radio 7713CRN è conforme alla direttiva 2014/53/UE. Il testo completo della dichiarazione di conformità UE è disponibile al seguente indirizzo Internet: <a href="https://www.magna.com/type-approval/76-77-ghz/77v12flr">https://www.magna.com/type-approval/76-77-ghz/77v12flr</a> [<a href="https://www.magna.com/type-approval/76-77-ghz/77v12flr">https://www.magna.com/type-approval/76-77-ghz/77v12flr</a>]</p> <p>Banda di frequenza operativa: 76 – 77 GHz/ Massima potenza di uscita:&lt;55 dBm peak eirp</p> <p><b>Lets</b></p> <p>Ar šo Veoneer US, Inc. deklarē, ka radioiekārta 7713CRN atbilst Direktīvai 2014/53/ES. Pilns ES atbilstības deklarācijas teksts ir pieejams šādā interneta vietnē: <a href="https://www.magna.com/type-approval/76-77-ghz/77v12flr">https://www.magna.com/type-approval/76-77-ghz/77v12flr</a> [<a href="https://www.magna.com/type-approval/76-77-ghz/77v12flr">https://www.magna.com/type-approval/76-77-ghz/77v12flr</a>]</p> <p>Darba frekvenču josla: 76 – 77 GHz/ Maksimālā izejas jauda:&lt;55 dBm peak eirp</p> <p><b>Litouws</b></p> <p>Aš, Veoneer US, Inc., patvirtinu, kad radijo įrenginių tipas 7713CRN atitinka Direktyvą 2014/53/ES. Visas ES atitikties deklaracijos tekstas prieinamas šiuo interneto adresu: <a href="https://www.magna.com/type-approval/76-77-ghz/77v12flr">https://www.magna.com/type-approval/76-77-ghz/77v12flr</a> [<a href="https://www.magna.com/type-approval/76-77-ghz/77v12flr">https://www.magna.com/type-approval/76-77-ghz/77v12flr</a>]</p> <p>Darbinį dažnių diapazonas: 76 – 77 GHz/ Maksimali išėjimo galia:&lt;55 dBm peak eirp</p> <p><b>Maltees</b></p> <p>B'dan, Veoneer US, Inc., niddikjara li dan it-tip ta' taghmir tar-radju 7713CRN huwa konformi mad-Direttiva 2014/53/UE. It-test kollu tad-dikjarazzjoni ta' konformità tal-UE huwa disponibbli f'dan l-indirizz tal-Internet li ġej: <a href="https://www.magna.com/type-approval/76-77-ghz/77v12flr">https://www.magna.com/type-approval/76-77-ghz/77v12flr</a> [<a href="https://www.magna.com/type-approval/76-77-ghz/77v12flr">https://www.magna.com/type-approval/76-77-ghz/77v12flr</a>]</p> <p>Il-banda tal-frekwenzi operattivi: 76 – 77 GHz/ L-Energija Massima Maħruġa:&lt;55 dBm peak eirp</p> <p><b>Noors</b></p> <p>Hermed erklærer Veoneer US, Inc. at radioutstyrtypen 7713CRN er i samsvar med direktiv 2014/53/EU. Den fulle teksten til EU-samsvarserklæringen er tilgjengelig på følgende internetadresse: <a href="https://www.magna.com/type-approval/76-77-ghz/77v12flr">https://www.magna.com/type-approval/76-77-ghz/77v12flr</a> [<a href="https://www.magna.com/type-approval/76-77-ghz/77v12flr">https://www.magna.com/type-approval/76-77-ghz/77v12flr</a>]</p> <p>Operasjonelt frekvensbånd: 76 – 77 GHz/ Maksimal utgangseffekt:&lt;55 dBm peak eirp</p> <p><b>Pools</b></p> <p>Veoneer US, Inc. niniejszym oświadczca, że typ urządzenia radiowego 7713CRN jest zgodny z dyrektywą 2014/53/UE. Pełny tekst deklaracji zgodności UE jest dostępny pod następującym adresem internetowym: <a href="https://www.magna.com/type-approval/76-77-ghz/77v12flr">https://www.magna.com/type-approval/76-77-ghz/77v12flr</a> [<a href="https://www.magna.com/type-approval/76-77-ghz/77v12flr">https://www.magna.com/type-approval/76-77-ghz/77v12flr</a>]</p> <p>Pasma częstotliwości roboczej: 76 – 77 GHz/ Maksymalna moc wyjściowa:&lt;55 dBm peak eirp</p> <p><b>Portugees</b></p> <p>O(a) abaixo assinado(a) Veoneer US, Inc. declara que o presente tipo de equipamento de rádio 7713CRN está em conformidade com a Diretiva 2014/53/UE. O texto integral da declaração de conformidade está disponível no seguinte endereço de Internet: <a href="https://www.magna.com/type-approval/76-77-ghz/77v12flr">https://www.magna.com/type-approval/76-77-ghz/77v12flr</a> [<a href="https://www.magna.com/type-approval/76-77-ghz/77v12flr">https://www.magna.com/type-approval/76-77-ghz/77v12flr</a>]</p> <p>Faixa de frequência de funcionamento: 76 - 77 GHz/ Potência de Saída Máxima:&lt;55 dBm peak eirp</p> <p><b>Roemeens</b></p> <p>Prin prezenta, Veoneer US, Inc. declară că tipul de echipamente radio 7713CRN este în conformitate cu Directiva 2014/53/UE. Textul integral al declarației UE de conformitate este disponibil la următoarea adresă internet: <a href="https://www.magna.com/type-approval/76-77-ghz/77v12flr">https://www.magna.com/type-approval/76-77-ghz/77v12flr</a> [<a href="https://www.magna.com/type-approval/76-77-ghz/77v12flr">https://www.magna.com/type-approval/76-77-ghz/77v12flr</a>]</p> <p>Bandă frecvență operațională: 76 – 77 GHz/ Putere maximă la ieșire:&lt;55 dBm peak eirp</p> <p><b>Sloveens</b></p> <p>Veoneer US, Inc. potrjuje, da je tip radijske opreme 7713CRN skladen z Direktivo 2014/53/EU. Celotno besedilo izjave EU o skladnosti je na voljo na naslednjem spletnem naslovu: <a href="https://www.magna.com/type-approval/76-77-ghz/77v12flr">https://www.magna.com/type-approval/76-77-ghz/77v12flr</a> [<a href="https://www.magna.com/type-approval/76-77-ghz/77v12flr">https://www.magna.com/type-approval/76-77-ghz/77v12flr</a>]</p> <p>Operativni frekvenčni pas: 76 – 77 GHz/ Največja izhodna moč:&lt;55 dBm peak eirp</p> <p><b>Slowaaks</b></p> <p>Veoneer US, Inc. týmto vyhlasuje, že rádiové zariadenie typu 7713CRN je v súlade so smernicou 2014/53/EÚ. Úplné EÚ vyhlásenie o zhode je k dispozícii na tejto internetovej adrese: <a href="https://www.magna.com/type-approval/76-77-ghz/77v12flr">https://www.magna.com/type-approval/76-77-ghz/77v12flr</a> [<a href="https://www.magna.com/type-approval/76-77-ghz/77v12flr">https://www.magna.com/type-approval/76-77-ghz/77v12flr</a>]</p> <p>Prevádzkové frekvenčné pásmo: 76 – 77 GHz/ Maximálny výstupný výkon:&lt;55 dBm peak eirp</p> <p><b>Spaans</b></p> <p>Por la presente, Veoneer US, Inc. declara que el tipo de equipo radioeléctrico 7713CRN es conforme con la Directiva 2014/53/UE. El texto completo de la declaración UE de conformidad está disponible en la dirección Internet siguiente: <a href="https://www.magna.com/type-approval/76-77-ghz/77v12flr">https://www.magna.com/type-approval/76-77-ghz/77v12flr</a> [<a href="https://www.magna.com/type-approval/76-77-ghz/77v12flr">https://www.magna.com/type-approval/76-77-ghz/77v12flr</a>]</p> <p>Banda de frecuencias de funcionamiento: 76 – 77 GHz/ Potencia máxima de salida:&lt;55 dBm peak eirp</p> <p><b>Zweeds</b></p>





Regio	Specificaties
Mexico	IFT NO.: VOSGAG23-34968
Marokko	
Servië	
Singapore	
Zuid-Afrika	
Thailand	
Verenigde Arabische Emiraten	 
Oekraïne	
Verenigde Staten	<p>FCC Regulatory Compliance Statements</p> <p>This device complies with Part 15 of the FCC Rules. Operation is subject to the following conditions:</p> <ol style="list-style-type: none"> <li>1. This device may not cause harmful interference, and</li> <li>2. This device must accept any interference received, including interference that may cause undesired operation.</li> </ol> <p>Note: This equipment has been tested and found to comply with the limits for a Class B digital device, pursuant to Part 15 of the FCC Rules. These limits are designed to provide reasonable protection against harmful interference in a residential installation. This equipment generates, uses, and can radiate radio frequency energy and, if not installed and used in accordance with the instructions, may cause harmful interference to radio communications. However, there is no guarantee that interference will not occur in a particular installation. If this equipment does cause harmful interference to radio or television reception, which can be determined by turning the equipment off and on, the user is encouraged to try to correct the interference by one or more of the following measures:</p> <ul style="list-style-type: none"> <li>• Reorient or relocate the receiving antenna.</li> <li>• Increase the separation between the equipment and receiver.</li> <li>• Connect the equipment into an outlet on a circuit different from that to which the receiver is connected.</li> <li>• Consult the dealer or an experienced radio/TV technician for help.</li> </ul> <p>Caution: Changes or modifications not expressly approved by the party responsible for compliance could void the user's authority to operate the equipment.</p> <p>FCC Radiation Exposure Statement</p> <p>This equipment complies with the FCC portable RF exposure limit set forth for an uncontrolled environment and are safe for intended operation as described in this manual. The further RF exposure reduction can be achieved if the product can be kept as far as possible from the user body or set the device to lower output power if such function is available.</p>

## 15.5.4. Typegoedkeuring voor draadloze lader en NFC

De inhoud van deze handleiding geeft de status van de gebruikershandleiding weer op het moment van drukken en is mogelijk niet volledig geldig in toekomstige gevallen. Raadpleeg voor meer informatie de eerste pagina voor de volledige disclaimer.

Hieronder zie je de technische specificaties en typegoedkeuringen voor de draadloze lader en NFC-lezer.

## Technische specificaties

De draadloze lader en NFC-lezer werken bij een omgevingstemperatuur van -35 °C tot 85 °C.

### Draadloze lader

- Frequentieband: 127,7±10kHz
- Maximale sterkte magnetisch veld: 65,69 dBµA/m op 10 m

### NFC-kaartlezer

- Frequentieband 13,56 MHz ±10%
- Maximale sterkte magnetisch veld: 42 dBµA/m op 10 m

## Conformiteitsverklaring

CE RED	Hierbij verklaart Hefei Invispower Co.,Ltd dat de radioapparatuur NFCR-INTERNAL (model: NFC-I-SX-21548) en Model-Draadloos laden (model: WPC-15SN-21493) in overeenstemming met Richtlijn 2014/53/EU zijn. Het niveau voor de maximaal aanvaardbare blootstelling (Maximum Permissible Exposure (MPE)) voor deze apparatuur is gebaseerd op een afstand van 20 cm tussen de apparatuur en het menselijk lichaam. Voor naleving van de vereisten voor RF-blootstelling raden wij aan om een afstand van minimaal 20 cm tussen de apparatuur en het lichaam aan te houden tijdens gebruik.
UKCA	Hierbij verklaart Hefei Invispower Co.,Ltd dat de radioapparaat NFCR-INTERNAL (model: NFC-I-SX-21548) en Model-Draadloos laden (model: WPC-15SN-21493) in overeenstemming met UK Radio Equipment Regulations (SI 2017/1206) zijn.
FCC ID & IC	Dit apparaat voldoet aan deel 15 van de FCC-regels en met RSS-Gen, RSS-216-regels voor Canada. De bediening is afhankelijk van de volgende twee voorwaarden: <ol style="list-style-type: none"><li>1. Dit apparaat mag geen schadelijke storing veroorzaken en</li><li>2. Dit apparaat moet ontvangen storing accepteren, inclusief storing die voor een ongewenste werking kan zorgen.</li></ol> <p>Wijzigingen of aanpassingen die niet nadrukkelijk zijn goedgekeurd door de partij die verantwoordelijk is voor naleving, kunnen ervoor zorgen dat het recht op bediening van de apparatuur voor de gebruiker kan komen te vervallen. FCC RF Radiation Exposure Statement: Deze apparatuur voldoet aan de FCC RF blootstellingslimieten voor straling zoals uiteengezet voor een niet-gecontroleerde omgeving. Dit apparaat en de antenne ervan mogen zich niet op dezelfde locatie bevinden als of in combinatie worden gebruikt met andere antenne's of zenders. Deze apparatuur moet worden geïnstalleerd en bediend met een minimale afstand van 20 cm tussen de radiator en je lichaam. Opmerking: deze apparatuur is getest en voldoet aan de limieten voor een digitaal apparaat van Klasse B, conform deel 15 van de FCC-voorschriften. Deze limieten zijn bedoeld om redelijke bescherming tegen schadelijke storing in een woonomgeving te bieden. Deze apparatuur genereert en gebruikt radiofrequentie-energie en kan deze uitstralen; als de apparatuur niet in wordt geïnstalleerd en gebruikt in overeenstemming met de instructies, kan er schadelijke storing op radiocommunicatie ontstaan. Maar er is geen enkele garantie dat storing zich niet in een specifieke installatie voordoet. Als deze apparatuur toch schadelijke storing op radio- of tv-ontvangst veroorzaakt, wat kan worden bepaald door de apparatuur in en uit te schakelen, dan kan de gebruiker proberen om de storing te verhelpen aan de hand van een of meerdere van de volgende maatregelen:</p> <ul style="list-style-type: none"><li>• De ontvangende antenne draaien of ergens anders plaatsen</li><li>• Vergroot de afstand tussen de apparatuur en de ontvanger.</li><li>• Sluit de apparatuur aan op een aansluiting op een ander circuit dan waarop de ontvanger is aangesloten.</li><li>• Neem contact op met de dealer of een ervaren radio-/tv-monteur voor hulp.</li></ul> <p>IDéclaration d'avertissement ISED Son fonctionnement est soumis aux deux conditions suivantes:</p> <ol style="list-style-type: none"><li>1. Cet appareil ne doit pas provoquer d'interférences nuisibles, et</li><li>2. Cet appareil doit accepter toute interférence reçue, y compris les interférences pouvant entraîner un fonctionnement indésirable.</li></ol> <p>Les changements ou modifications non expressément approuvés par la partie responsable de la conformité peut annuler l'autorité de l'utilisateur à utiliser l'équipement. Déclaration d'exposition aux radiations RF de l'ISED: Cet équipement est conforme aux limites d'exposition aux rayonnements RF de l'ISED définies pour un environnement non contrôlé. Cet appareil et son antenne ne doivent pas être situés ou fonctionner conjointement avec une autre antenne ou un autre émetteur</p>
ANA- TEL	Deze apparatuur is niet bedoeld als bescherming tegen schadelijke storing en mag geen storing veroorzaken bij voldoende geautoriseerde systemen. Zie voor meer informatie de website van ANATEL – <a href="https://www.gov.br/anatel">https://www.gov.br/anatel</a> [ <a href="https://www.gov.br/anatel">https://www.gov.br/anatel</a> ] Este equipamento não tem direito à proteção contra interferência prejudicial e não pode causar interferência em sistemas devidamente autorizados. Para maiores informações, consulte o site da ANATEL – <a href="https://www.gov.br/anatel">https://www.gov.br/anatel</a> [ <a href="https://www.gov.br/anatel">https://www.gov.br/anatel</a> ]























Land/Regio	Model/Product	Conformiteit	Label
FCC/IC	GE-1	<p>FCC Regulations: This device complies with Part 15 of the FCC Rules. Operation is subject to the following two conditions: (1) This device may not cause harmful interference, and (2) this device must accept any interference received, including interference that may cause undesired operation. This equipment has been tested and found to comply with the limits for a Class B digital device, pursuant to Part 15 of the FCC Rules. These limits are designed to provide reasonable protection against harmful interference in a residential installation. This equipment generates, uses and can radiate radio frequency energy and, if not installed and used in accordance with the instructions, may cause harmful interference to radio communications. However, there is no guarantee that interference will not occur in a particular installation. If this equipment does cause harmful interference to radio or television reception, which can be determined by turning the equipment off and on, the user is encouraged to try to correct the interference by one of the following measures: Reorient or relocate the receiving antenna. Increase the separation between the equipment and receiver. Connect the equipment into an outlet on a circuit different from that to which the receiver is connected. Consult the dealer or an experienced radio/TV technician for help. FCC Caution: Any changes or modifications not expressly approved by the party responsible for compliance could void the user's authority to operate this equipment. Radiation Exposure Statement: This equipment complies with FCC radiation exposure limits set forth for an uncontrolled environment. This equipment should be installed and operated with minimum distance 20cm between the radiator &amp; your body. IC [2] ISED Notice: This device complies with Industry Canada license-exempt RSS standard(s). Operation is subject to the following two conditions: 1) this device may not cause interference, and 2) this device must accept any interference, including interference that may cause undesired operation of the device. Le présent appareil est conforme aux CNR d'Industrie Canada applicables aux appareils radio exempts de licence. L'exploitation est autorisée aux deux conditions suivantes: 1) l'appareil ne doit pas produire de brouillage, et 2) l'utilisateur de l'appareil doit accepter tout brouillage radioélectrique subi, même si le brouillage est susceptible d'en compromettre le fonctionnement. This device and its antenna(s) must not be co-located or operating in conjunction with any other antenna or transmitter, except tested built-in radios. Cet appareil et son antenne ne doivent pas être situés ou fonctionner en conjonction avec une autre antenne ou un autre émetteur, exception faites des radios intégrées qui ont été testées. The County Code Selection feature is disabled for products marketed in the US/ Canada. La fonction de sélection de l'indicatif du pays est désactivée pour les produits commercialisés aux États-Unis et au Canada. Radiation Exposure Statement: This equipment complies with IC radiation exposure limits set forth for an uncontrolled environment. This equipment should be installed and operated with minimum distance 20cm between the radiator &amp; your body. Déclaration d'exposition aux radiations: Cet équipement est conforme aux limites d'exposition aux rayonnements IC établies pour un environnement non contrôlé. Cet équipement doit être installé et utilisé avec un minimum de 20 cm de distance entre la source de rayonnement et votre corps.</p>	

Land/Regio	Model/Product	Conformiteit	Label
FCC/IC	GK2	<p>WARNING: Do not ingest the battery, Chemical Burn Hazard (The remote control supplied with) This product contains a coin/button cell battery. If the coin/button cell battery is swallowed, it can cause severe internal burns in just 2 hours and can lead to death. Keep new and used batteries away from children. If the battery compartment does not close securely, stop using the product and keep it away from children. If you think batteries might have been swallowed or placed inside any part of the body, seek immediate medical attention.</p> <p>WARNING 1. Replacement of a battery with an incorrect type that can defeat a safeguard; Disposal of a battery into fire or a hot oven, or mechanically crushing or cutting of a battery, that can result in an explosion; Leaving a battery in an extremely high temperature surrounding environment that can result in an explosion or the leakage of flammable liquid or gas A battery subjected to extremely low air pressure that may result in an explosion or the leakage of flammable liquid or gas 2. The exclamation point within an equilateral triangle is intended to alert the user to the presence of important operating and maintenance (servicing) instructions in the literature accompanying the appliance. 3. CAUTION For coin/button battery used, please refer for further information to the user manual FCC[?] FCC Regulations: This device complies with Part 15 of the FCC Rules. Operation is subject to the following two conditions: (1) This device may not cause harmful interference, and (2) this device must accept any interference received, including interference that may cause undesired operation. This equipment has been tested and found to comply with the limits for a Class B digital device, pursuant to Part 15 of the FCC Rules. These limits are designed to provide reasonable protection against harmful interference in a residential installation. This equipment generates, uses and can radiate radio frequency energy and, if not installed and used in accordance with the instructions, may cause harmful interference to radio communications. However, there is no guarantee that interference will not occur in a particular installation. If this equipment does cause harmful interference to radio or television reception, which can be determined by turning the equipment off and on, the user is encouraged to try to correct the interference by one of the following measures: Reorient or relocate the receiving antenna. Increase the separation between the equipment and receiver. Connect the equipment into an outlet on a circuit different from that to which the receiver is connected. Consult the dealer or an experienced radio/TV technician for help. FCC Caution: Any changes or modifications not expressly approved by the party responsible for compliance could void the user's authority to operate this equipment. Radiation Exposure Statement: This equipment complies with FCC radiation exposure limits set forth for an uncontrolled environment. This equipment should be installed and operated with minimum distance 20cm between the radiator &amp; your body. Device may not be employed for the operation of toys. Operation onboard an aircraft, a ship or a satellite is prohibited. IC: ISED Notice:This device complies with Industry Canada license-exempt RSS standard(s). Operation is subject to the following two conditions: 1) this device may not cause interference, and 2) this device must accept any interference, including interference that may cause undesired operation of the device. Le présent appareil est conforme aux CNR d'Industrie Canada applicables aux appareils radio exempts de licence. L'exploitation est autorisée aux deux conditions suivantes: 1) l'appareil ne doit pas produire de brouillage, et 2) l'utilisateur de l'appareil doit accepter tout brouillage radioélectrique subi, même si le brouillage est susceptible d'en compromettre le fonctionnement. This device and its antenna(s) must not be co-located or operating in conjunction with any other antenna or transmitter, except tested built-in radios. Cet appareil et son antenne ne doivent pas être situés ou fonctionner en conjonction avec une autre antenne ou un autre émetteur, exception faites des radios intégrées qui ont été testées. The County Code Selection feature is disabled for products marketed in the US/ Canada. La fonction de sélection de l'indicatif du pays est désactivée pour les produits commercialisés aux États-Unis et au Canada. Radiation Exposure Statement: This equipment complies with IC radiation exposure limits set forth for an uncontrolled environment. This equipment should be installed and operated with minimum distance 20cm between the radiator &amp; your body. Déclaration d'exposition aux radiations: Cet équipement est conforme aux limites d'exposition aux rayonnements IC établies pour un environnement non contrôlé. Cet équipement doit être installé et utilisé avec un minimum de 20 cm de distance entre la source de rayonnement et votre corps.</p>	











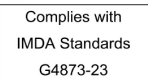
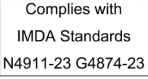



Land/Regio	Model/Product	Conformiteit	Label
FCC/IC	GR4	<p>FCC Regulations: This device complies with Part 15 of the FCC Rules. Operation is subject to the following two conditions: (1) This device may not cause harmful interference, and (2) this device must accept any interference received, including interference that may cause undesired operation. This equipment has been tested and found to comply with the limits for a Class B digital device, pursuant to Part 15 of the FCC Rules. These limits are designed to provide reasonable protection against harmful interference in a residential installation. This equipment generates, uses and can radiate radio frequency energy and, if not installed and used in accordance with the instructions, may cause harmful interference to radio communications. However, there is no guarantee that interference will not occur in a particular installation. If this equipment does cause harmful interference to radio or television reception, which can be determined by turning the equipment off and on, the user is encouraged to try to correct the interference by one of the following measures: Reorient or relocate the receiving antenna. Increase the separation between the equipment and receiver. Connect the equipment into an outlet on a circuit different from that to which the receiver is connected. Consult the dealer or an experienced radio/TV technician for help. FCC Caution: Any changes or modifications not expressly approved by the party responsible for compliance could void the user's authority to operate this equipment. Radiation Exposure Statement: This equipment complies with FCC radiation exposure limits set forth for an uncontrolled environment. This equipment should be installed and operated with minimum distance 20cm between the radiator &amp; your body. IC [?] ISED Notice This device complies with Industry Canada license-exempt RSS standard(s). Operation is subject to the following two conditions: 1) this device may not cause interference, and 2) this device must accept any interference, including interference that may cause undesired operation of the device. Le présent appareil est conforme aux CNR d'Industrie Canada applicables aux appareils radio exempts de licence. L'exploitation est autorisée aux deux conditions suivantes: 1) l'appareil ne doit pas produire de brouillage, et 2) l'utilisateur de l'appareil doit accepter tout brouillage radioélectrique subi, même si le brouillage est susceptible d'en compromettre le fonctionnement. This device and its antenna(s) must not be co-located or operating in conjunction with any other antenna or transmitter, except tested built-in radios. Cet appareil et son antenne ne doivent pas être situés ou fonctionner en conjonction avec une autre antenne ou un autre émetteur, exception faites des radios intégrées qui ont été testées. The County Code Selection feature is disabled for products marketed in the US/ Canada. La fonction de sélection de l'indicatif du pays est désactivée pour les produits commercialisés aux États-Unis et au Canada. Radiation Exposure Statement: This equipment complies with IC radiation exposure limits set forth for an uncontrolled environment. This equipment should be installed and operated with minimum distance 20cm between the radiator &amp; your body. Déclaration d'exposition aux radiations: Cet équipement est conforme aux limites d'exposition aux rayonnements IC établies pour un environnement non contrôlé. Cet équipement doit être installé et utilisé avec un minimum de 20 cm de distance entre la source de rayonnement et votre corps.</p>	
FCC/IC	GU1	<p>FCC Regulations: This device complies with Part 15 of the FCC Rules. Operation is subject to the following two conditions: (1) This device may not cause harmful interference, and (2) this device must accept any interference received, including interference that may cause undesired operation. This equipment has been tested and found to comply with the limits for a Class B digital device, pursuant to Part 15 of the FCC Rules. These limits are designed to provide reasonable protection against harmful interference in a residential installation. This equipment generates, uses and can radiate radio frequency energy and, if not installed and used in accordance with the instructions, may cause harmful interference to radio communications. However, there is no guarantee that interference will not occur in a particular installation. If this equipment does cause harmful interference to radio or television reception, which can be determined by turning the equipment off and on, the user is encouraged to try to correct the interference by one of the following measures: Reorient or relocate the receiving antenna. Increase the separation between the equipment and receiver. Connect the equipment into an outlet on a circuit different from that to which the receiver is connected. Consult the dealer or an experienced radio/TV technician for help. FCC Caution: Any changes or modifications not expressly approved by the party responsible for compliance could void the user's authority to operate this equipment. Radiation Exposure Statement: This equipment complies with FCC radiation exposure limits set forth for an uncontrolled environment. This equipment should be installed and operated with minimum distance 20cm between the radiator &amp; your body. Device may not be employed for the operation of toys. Operation onboard an aircraft, a ship or a satellite is prohibited. IC [?] ISED Notice This device complies with Industry Canada license-exempt RSS standard(s). Operation is subject to the following two conditions: 1) this device may not cause interference, and 2) this device must accept any interference, including interference that may cause undesired operation of the device. Le présent appareil est conforme aux CNR d'Industrie Canada applicables aux appareils radio exempts de licence. L'exploitation est autorisée aux deux conditions suivantes: 1) l'appareil ne doit pas produire de brouillage, et 2) l'utilisateur de l'appareil doit accepter tout brouillage radioélectrique subi, même si le brouillage est susceptible d'en compromettre le fonctionnement. This device and its antenna(s) must not be co-located or operating in conjunction with any other antenna or transmitter, except tested built-in radios. Cet appareil et son antenne ne doivent pas être situés ou fonctionner en conjonction avec une autre antenne ou un autre émetteur, exception faites des radios intégrées qui ont été testées. The County Code Selection feature is disabled for products marketed in the US/ Canada. La fonction de sélection de l'indicatif du pays est désactivée pour les produits commercialisés aux États-Unis et au Canada. Radiation Exposure Statement: This equipment complies with IC radiation exposure limits set forth for an uncontrolled environment. This equipment should be installed and operated with minimum distance 20cm between the radiator &amp; your body.</p>	





Land/Regio	Model/Product	Conformiteit	Label
Israël	BNCM <sup>®</sup> 51-93994	מספר אישור התאמה מטעם משרד התקשורת: חל איסור לבצע פעולות במכשיר שיש בהן כדי לשנות את תכונותיו האלחוטיות של המכשיר, ובכלל זה שינוי תוכנה, החלפת אנטנה מקורית או הוספת אפשרות לחיבור לאנטנה חיצונית, בלא קבלת אישור משרד התקשורת, בשל החשש להפרעות אלחוטיות.	
Israël	UWB-anker: 51-93993	מספר אישור התאמה מטעם משרד התקשורת: חל איסור לבצע פעולות במכשיר שיש בהן כדי לשנות את תכונותיו האלחוטיות של המכשיר, ובכלל זה שינוי תוכנה, החלפת אנטנה מקורית או הוספת אפשרות לחיבור לאנטנה חיצונית, בלא קבלת אישור משרד התקשורת, בשל החשש להפרעות אלחוטיות.	
Israël	Afstandsbediening: 51-99616	מספר אישור התאמה מטעם משרד התקשורת: חל איסור לבצע פעולות במכשיר שיש בהן כדי לשנות את תכונותיו האלחוטיות של המכשיר, ובכלל זה שינוי תוכנה, החלפת אנטנה מקורית או הוספת אפשרות לחיבור לאנטנה חיצונית, בלא קבלת אישור משרד התקשורת, בשל החשש להפרעות אלחוטיות.	
Israël	NFC-lezer: 51-98998	מספר אישור התאמה מטעם משרד התקשורת: חל איסור לבצע פעולות במכשיר שיש בהן כדי לשנות את תכונותיו האלחוטיות של המכשיר, ובכלל זה שינוי תוכנה, החלפת אנטנה מקורית או הוספת אפשרות לחיבור לאנטנה חיצונית, בלא קבלת אישור משרד התקשורת, בשל החשש להפרעות אלחוטיות.	
Japan	BNCM		 218-230158
Japan	UWB-anker		 218-230167
Japan	Afstandsbediening		 218-230159
Japan	NFC-lezer		総務省指定[MICROSIS]第AC-23100号

Land/Regio	Model/Product	Conformiteit	Label
Jordanië	Alle	BNCM: TRC/34/11930/2023 UWB-anker: TRC/34/11931/2023 Afstandsbediening: TRC/34/12858/2023 NFC-lezer: TRC/15/13157/2023	
Korea	BNCM		 R-R-MQU-GE1
Korea	UWB-anker		 R-R-MQU-GU1
Korea	Afstandsbediening		 R-R-MQU-GK2
Korea	NFC-lezer		 R-R-MQU-GR4
Libanon	BNCM		 5601/E&M/2023
Libanon	UWB-anker		 5599/E&M/2023
Libanon	Afstandsbediening		 9814/E&M/2023
Libanon	NFC-lezer		 9817/E&M/2023

Land/Regio	Model/Product	Conformiteit	Label
Mexico		BNCM: IFETEL:TEMAGE23-38667 UWB anchor: IFETEL:SYMAGU23-26221 Keyfob: IFETEL:TEMAGK23-44107 NFC Reader: IFETEL:SYMAGR23-34983	
Moldavië	Alle		
Marokko	BNCM		<p>AGREE PAR L'ART MAROC</p> <p>Numéro d'agrément : MR00038206ANRT2023 Date d'agrément : 20230517</p>
Marokko	UWB-anker		<p>AGREE PAR L'ART MAROC</p> <p>Numéro d'agrément : MR00038196ANRT2023 Date d'agrément : 20230516</p>
Marokko	Afstandsbediening		<p>AGREE PAR L'ART MAROC</p> <p>Numéro d'agrément : MR00039920ANRT2023 Date d'agrément : 20230912</p>
Marokko	NFC-lezer		<p>AGREE PAR L'ART MAROC</p> <p>Numéro d'agrément : MR00040022ANRT2023 Date d'agrément : 20230919</p>
Oman	BNCM		<p>OMAN-TRA TRA/TA-R/15622/23 D202897</p>
Oman	UWB-anker		<p>OMAN-TRA TRA/TA-R/15648/23 D202897</p>
Oman	Afstandsbediening		<p>OMAN-TRA TRA/TA-R/16718/23 D202897</p>
Oman	NFC-lezer		<p>OMAN-TRA TRA/TA-R/16798/23 D202897</p>
Paraguay	BNCM		
Paraguay	UWB-anker		
Paraguay	Afstandsbediening		
Paraguay	NFC-lezer		
Singapore	BNCM		<p>Complies with IMDA Standards N4800-23</p>



Land/Regio	Model/Product	Conformiteit	Label
Singapore	UWB-anker		
Singapore	Afstandsbediening		
Singapore	NFC-lezer		
Servië	Alle		
Zuid-Afrika	BNCM		
Zuid-Afrika	UWB-anker		
Zuid-Afrika	Afstandsbediening		
Zuid-Afrika	NFC-lezer		
Thailand	BNCM		
Thailand	UWB-anker		
Thailand	Afstandsbediening		
Thailand	NFC-lezer		
Verenigde Arabische Emiraten	BNCM		
Verenigde Arabische Emiraten	UWB-anker		
Verenigde Arabische Emiraten	Afstandsbediening		
Verenigde Arabische Emiraten	NFC-lezer		

Land/Regio	Model/Product	Conformiteit	Label
Oekraïne	BNCM		 UA.032.CT.0268-23
Oekraïne	UWB-anker		 UA.032.CT.0268-23
Oekraïne	Afstandsbediening		 UA.032.CT.0359-23
Oekraïne	NFC-lezer		 UA.032.CT.0346-23
VS		BNCM: FCC ID: IYZGE1. UWB anchor: FCC ID: IYZGU1. NFC Reader: FCC ID: IYZGR4. Keyfob: FCC ID: IYZGK2.	

## 15.5.6. Informatie over stoffen op de kandidaatslijst (CL) conform de REACH-verordening, artikel 33.1

Volvo Cars staat in algemene zin achter de doelstelling van de REACH-verordening. Dat geldt in het bijzonder voor artikel 33, dat aansluit op onze belofte gericht op het verantwoord produceren, beheren en gebruiken van onze producten.

In overeenstemming met Artikel 33.1 van de REACH-verordening (Verord. EC 1907/2006),<sup>[1]</sup> moeten professionele klanten worden geïnformeerd over de zeer risicovolle stoffen (SVHC<sup>[2]</sup>) in producten die door Volvo Cars worden geleverd. Het doel is om het veilig hanteren van de betreffende componenten mogelijk te maken om op die manier mens en milieu te beschermen.

### Het gehalte aan stoffen op de kandidaatslijst

De artikelen in de onderstaande "Tabel met stoffen op de kandidaatslijst" bevatten stoffen die met meer dan 0,1 gewichtspercent vermeld staan op de kandidaatslijst (CL) voor de betreffende auto. De informatie over stoffen op de kandidaatslijst (CL) is gebaseerd op informatie van onze leveranciers en onze eigen productgegevens.

### Algemene informatie voor veilig gebruik van voorwerpen

Elke auto van Volvo Cars wordt afgeleverd met een gebruikershandleiding, waarin je onder meer informatie over veilig gebruik voor eigenaren, bestuurders en andere gebruikers van de auto vindt. De informatie van Volvo Cars over reparaties en service van auto's en originele onderdelen omvat ook informatie over veilig gebruik voor servicepersoneel.

De stoffen die worden vermeld in de toepasselijke "Tabel met stoffen op de kandidaatslijst" en die voorkomen in onderdelen van de betreffende auto zijn zodanig ingebouwd dat een mogelijke blootstelling voor klanten en gevaren voor de mens of het milieu tot een minimum kunnen worden beperkt zolang de auto en de onderdelen daarvan worden gebruikt op de beoogde wijze en zolang reparaties, service en onderhoud worden uitgevoerd volgens de technische instructies voor deze activiteiten en volgens de good practices binnen de branche.

Een afgedankte auto mag binnen de EU alleen door een erkend afvalverwerkingsbedrijf (ATF) op wettelijk toegestane wijze als afval worden verwerkt. De afvalverwerking van auto-onderdelen moet voldoen aan de plaatselijke wetgeving en instructies van

de lokale autoriteiten.

## Tabel met stoffen op de kandidaatslijst

Meer informatie staat in een PDF-bestand; zie Ondersteuning / Auto-informatie / Wettelijke informatie.

[1] REACH - De wetgeving op chemicaliën van de Europese Unie, die in werking trad op 1 juni 2007, Verordening (EC) Nr. 1907/2006 met betrekking tot de registratie en beoordeling van, en de autorisatie en beperkingen ten aanzien van chemische stoffen (REACH).

[2] SVHC - Zeer risicovolle stoffen, die zijn opgenomen op de huidige kandidaatslijst (CL).

---

## 15.6. Labels

Je auto heeft een aantal labels met informatie over de auto en het gebruik ervan, zoals specificaties en waarschuwingen.

### Soorten labels



Zwarte ISO-symbolen op een gele kop met witte tekst of een illustratie op een zwarte achtergrond.

Geeft aan dat er sprake is van een risico op ernstig of dodelijk letsel als de waarschuwing wordt genegeerd.



Witte ISO-symbolen en witte tekst of een illustratie op een blauwe of zwarte achtergrond.

Geeft aan dat er sprake is van een risico op materiële schade als de waarschuwing wordt genegeerd.



Witte ISO-symbolen en witte tekst of een illustratie op een zwarte achtergrond.

Bevat informatie over de auto en het gebruik van de auto.

 **N.b.**

### Afgebeelde labels

De labels in deze handleiding zijn algemene weergaven van de labels in je auto. In de handleiding staat alleen waar de labels zich bevinden en welke informatie erop staat. Raadpleeg het werkelijke label voor specifieke informatie over je auto.