

EX90 2025 (24w36) Gebruikershandleiding

Versie 2025-01-23

Disclaimer

Vanwege de dynamische aard van ons softwareproduct, vertegenwoordigt de inhoud van deze PDF de meest actuele versie van de gebruikershandleiding op het moment dat deze werd afgedrukt. Aangezien we ons product voortdurend bijwerken en verbeteren, is het mogelijk dat bepaalde informatie in de toekomst niet meer overeenkomt met de meest actuele informatie. Daarom raden we ten eerste aan om de app met de digitale gebruikershandleiding te gebruiken in het middendisplay van uw auto voor de meest nauwkeurige en actuele informatie. U kunt ook informatie opvragen in de Volvo Cars mobiele app. Houd er rekening mee dat als u ervoor kiest om de handleiding af te drukken, we de geldigheid van de informatie voor toekomstige gevallen niet kunnen garanderen, aangezien er sinds het moment van afdrukken mogelijk updates hebben plaatsgevonden. Om het hoogste niveau van veiligheid en optimaal gebruik van het product te garanderen, raden we ten eerste aan om te vertrouwen op de digitale gebruikershandleiding, die gemakkelijk toegankelijk is via het middendisplay van uw auto. Deze afprintbare versie is algemeen en is niet specifiek voor uw auto. Als er verschillen zijn tussen deze afprintbare handleiding en de handleiding die u ziet op het middendisplay van uw auto dan gaat de laatstgenoemde voor.

Inhoud

1. Informatie voor consumenten
 - 1.1 Over de gebruikershandleiding
 - 1.1.1 Meer over de handleiding
 - 1.2 Klantenservice en contactgegevens
 - 1.3 Verantwoordelijkheid van de bestuurder
 - 1.4 Aanpassingen, reparaties en montage van accessoires
 - 1.5 Het voertuigidentificatienummer vinden
 - 1.6 Akkoord gaan met de algemene voorwaarden en gegevens verzamelen
 - 1.7 Omgaan met door Event Data Recorder verzamelde data
 - 1.8 Online diensten en 'fair use'
 - 1.9 Een nieuwe eigenaar
 - 1.10 Gebruikersgegevens resetten
 - 1.11 Aanbevelingen als je naar een andere regio verhuist
2. Gebruikersaccounts, profielen en services
 - 2.1 Je auto voor het eerst configureren
 - 2.2 Volvo ID
 - 2.2.1 Een Volvo ID aanmaken
 - 2.3 Volvo Cars-app
 - 2.4 Aan de slag met Google-diensten
 - 2.5 Aanpassing en instellingen
 - 2.6 Gebruikersprofielen in de auto
 - 2.6.1 Een ander profiel kiezen
 - 2.6.2 Een profiel toevoegen
 - 2.6.3 Een profiel verwijderen
 - 2.6.4 Een sleutel aan een profiel toewijzen
 - 2.6.5 Sleutels die aan profielen zijn toegewezen beheren
 - 2.6.6 Toegang tot een profiel beperken
 - 2.6.7 Een account aan een profiel toevoegen
 - 2.7 Volvo Assistance
 - 2.7.1 Volvo Assistance bellen voor pechhulp

De inhoud van deze handleiding geeft de status van de gebruikershandleiding weer op het moment van drukken en is mogelijk niet volledig geldig in toekomstige gevallen. Raadpleeg voor meer informatie de eerste pagina voor de volledige disclaimer.

- 2.8 Noodhulp
 - 2.8.1 Nooddiensten met de knop SOS bellen
 - 2.8.2 De ontvanger voor een noodoproep wijzigen
- 3. Displays, software en telefoon
 - 3.1 Displays
 - 3.1.1 Middendisplay
 - 3.1.1.1 Weergaven van het middendisplay
 - 3.1.1.2 Statussymbolen op het middendisplay
 - 3.1.1.3 Toetsenbord
 - 3.1.1.3.1 De taal van het toetsenbord wijzigen
 - 3.1.1.3.2 Talen voor het toetsenbord toevoegen en verwijderen
 - 3.1.2 Bestuurdersdisplay
 - 3.1.2.1 Waarschuwings- en indicatiesymbolen
 - 3.1.2.2 Accumeter
 - 3.1.2.3 Energiemeter
 - 3.1.3 Head-updisplay
 - 3.1.3.1 Het head-updisplay aanpassen
 - 3.1.4 Systeeminstellingen
 - 3.1.4.1 Datum en tijd aanpassen
 - 3.1.4.2 Systeemtaal wijzigen
 - 3.1.4.3 Systeemeenheden wijzigen
 - 3.1.5 De displays opnieuw opstarten
 - 3.2 Telefoon
 - 3.2.1 Je telefoon met de auto verbinden
 - 3.2.2 Je telefoon in de auto gebruiken
 - 3.2.3 Wisselen tussen gekoppelde telefoons
 - 3.3 Geluid en media
 - 3.3.1 Radio
 - 3.3.1.1 Favoriete radiozenders toevoegen
 - 3.3.1.2 DAB- en FM-zenders koppelen
 - 3.3.2 Geluidsinstellingen
 - 3.3.3 Mediaplayers
 - 3.4 In-car apps
 - 3.4.1 Apps downloaden
 - 3.4.2 Apps verwijderen
 - 3.5 Verbinding en software
 - 3.5.1 Internetverbinding
 - 3.5.1.1 Verbinding maken met internet via een telefoon met Bluetooth
 - 3.5.1.2 Verbinding maken met het internet via wifi
 - 3.5.2 Over-the-air updates
 - 3.6 Spraakbesturing
 - 3.6.1 Spraakbesturing gebruiken
- 4. Comfort en klimaat in de auto
 - 4.1 Interieur
 - 4.1.1 De draadloze lader gebruiken
 - 4.1.2 De draadloze lader inschakelen
 - 4.1.3 USB-aansluitingen
 - 4.1.4 12V-aansluiting
 - 4.1.5 Zonnekleppen
 - 4.2 Klimaatregeling
 - 4.2.1 Klimaatregelingsbediening
 - 4.2.1.1 Stoelverwarming aanzetten

- 4.2.1.2 Stoelventilatie activeren
- 4.2.1.3 Stuurwielverwarming activeren
- 4.2.2 Klimaatinstellingen
- 4.2.3 Temperatuur en airconditioning
 - 4.2.3.1 De airconditioning inschakelen
 - 4.2.3.2 De temperatuur instellen
 - 4.2.3.3 Temperatuur synchroniseren
 - 4.2.3.4 Eco-klimaat activeren
- 4.2.4 Luchtcirculatie en klimaatstanden
 - 4.2.4.1 De blaasmonden afstellen
 - 4.2.4.2 Automatische klimaatregeling inschakelen
 - 4.2.4.3 Handmatige klimaatmodus inschakelen
- 4.2.5 IJs, condens en ontdooifunctie
 - 4.2.5.1 De maximale ontdooifunctie inschakelen
 - 4.2.5.2 Activeren van achterrait- en buitenspiegelverwarming
- 4.2.6 Binnenklimaat bij parkeren
 - 4.2.6.1 De timer voor preconditioning instellen
 - 4.2.6.2 Het klimaatsysteem actief houden bij geparkeerd
- 4.2.7 Luchtkwaliteit
 - 4.2.7.1 Indicatie luchtkwaliteit
 - 4.2.7.2 Luchtreiniging
 - 4.2.7.2.1 Geavanceerde luchtfiltering
 - 4.2.7.2.2 Gerichte luchtzuivering
 - 4.2.7.2.2.1 Gerichte luchtreiniging activeren
 - 4.2.7.3 CleanZone
 - 4.2.7.4 Luchtreiniging activeren
- 4.2.8 Klimaatsysteem
 - 4.2.8.1 Klimaatzones
 - 4.2.8.2 Gevoels- en werkelijke temperatuur
 - 4.2.8.3 Klimaatsensoren
 - 4.2.8.4 Verwarmingen
- 4.3 Ruiten en glasplaten
 - 4.3.1 Bediening van de ruiten
 - 4.3.2 Knelbeveiliging
 - 4.3.3 De ruiten resetten
- 4.4 Stoelen
 - 4.4.1 Voorstoelen
 - 4.4.1.1 Voorstoelen verstellen
 - 4.4.1.2 Het zitkussen uitschuiven
 - 4.4.2 Zitplaatsen op de twee rij
 - 4.4.2.1 Buitenste zitplaatsen op de twee rij afstellen
 - 4.4.2.2 De middelste zitplaats van de tweede rij afstellen
 - 4.4.2.3 De hoofdsteun van de middelste zitplaats van de tweede rij afstellen
 - 4.4.2.4 De buitenste zitplaatsen van de tweede rij neerklappen
 - 4.4.2.5 De middelste zitplaats van de tweede rij neerklappen
 - 4.4.2.6 Middelste armsteun van de tweede rij
 - 4.4.3 Zitplaatsen van de derde rij
 - 4.4.3.1 In en van de zitplaatsen op de derde rij stappen
 - 4.4.3.2 De zitplaatsen van de derde rij neerklappen
- 4.5 Interieurverlichting
 - 4.5.1 Leeslampjes afstellen
 - 4.5.2 De interieurverlichting aanpassen

4.5.3 De automatische binnenverlichting uitschakelen

4.5.4 Alle binnenverlichting activeren

5. Veiligheid

5.1 Reactie op een botsing

5.1.1 Pedestrian Protection System

5.2 Juist zitten

5.3 Veiligheidsgordels

5.3.1 Veiligheidsgordel vastmaken en verstellen

5.3.2 De veiligheidsgordel moet nog worden vastgemaakt

5.4 Airbags

5.4.1 Activering van airbag

5.4.2 Frontale airbags

5.4.2.1 De passagiersairbag in- en uitschakelen

5.4.3 Zijairbags

5.4.4 Opblaasgordijnen

5.4.5 Onderhoud en service van airbags

5.4.6 Airbaglabels

5.5 Kinderveiligheid

5.5.1 Kinderzitjes

5.5.1.1 Kinderzitjes installeren

5.5.1.1.1 Een kinderzitje monteren op de buitenste zitplaatsen van de tweede rij

5.5.1.1.2 Een kinderzitje op de middelste zitplaats van de tweede rij monteren

5.5.1.1.3 Een kinderzitje monteren op de zitplaatsen van de derde rij

5.5.1.1.4 Een kinderzitje op de voorpassagiersstoel plaatsen

5.5.1.2 Verankeringspunten voor kinderzitjes

5.5.1.2.1 ISOFIX-verankeringspunten

5.5.1.2.2 Bovenste bevestigingspunten

5.5.1.2.3 Onderste bevestigingspunten

5.5.1.3 Geïntegreerd kinderzitje

5.5.1.3.1 Het geïntegreerd kinderzitje opklappen

5.5.1.3.2 Het geïntegreerde kinderzitje neerklappen

5.5.1.4 Aanbevolen kinderzitjes

5.5.1.5 Overzicht van geschikte plaatsen voor kinderzitjes

6. Instappen en beveiliging

6.1 Sleutels

6.1.1 Key Tag

6.1.1.1 De Key Tag opladen

6.1.2 Sleutelkaart

6.1.3 Digitale sleutel

6.1.3.1 Een digitale sleutel aanmaken

6.1.3.2 Een digitale sleutel verwijderen

6.1.4 Locaties voor het lezen van sleutels

6.2 Openen en sluiten

6.2.1 De motorkap openen

6.2.2 De motorkap sluiten

6.2.3 Achterklep openen

6.2.3.1 Handsfree de achterklep openen

6.2.3.2 De openingshoogte van de achterklep aanpassen

6.3 Vergrendelen en ontgrendelen

6.3.1 Het kinderslot inschakelen

6.3.2 Instellingen voor vergrendelen en ontgrendelen

6.3.2.1 De instellingen voor vergrendelen en ontgrendelen aanpassen

- 6.3.3 Vergrendeling reageert niet
- 6.4 Antidiefstalvoorzieningen
 - 6.4.1 Alarm
 - 6.4.1.1 Gevoeligheid van het alarm verlagen
 - 6.4.1.2 Passief activeren van het alarm
- 7. Je auto opladen
 - 7.1 Laadmethoden
 - 7.1.1 Laadkabels
 - 7.2 Oplaadscherm en -instellingen
 - 7.2.1 Een doelwaarde voor het laadniveau van de accu instellen
 - 7.2.2 De limiet voor de stroomsterkte bij laden instellen
 - 7.2.3 Laadschema's toevoegen en beheren
 - 7.2.4 Een minimumwaarde voor het laadniveau van de accu instellen
 - 7.3 Het laden starten en stoppen
 - 7.3.1 AC-laden starten
 - 7.3.2 DC-laden starten
 - 7.3.3 AC-laden stoppen
 - 7.3.4 DC-laden stoppen
 - 7.3.5 De laadkabel losmaken
 - 7.3.5.1 De laadkabel handmatig losmaken
 - 7.4 Laadtijd en -status
 - 7.4.1 Laadtijden
 - 7.4.2 Laadstatus
 - 7.4.2.1 Laadstatus in de laadaansluiting
 - 7.4.2.2 Laadstatus op het bestuurdersdisplay
 - 7.5 Plug & Charge
 - 7.5.1 Plug & Charge activeren
- 8. Driving
 - 8.1 Een gemiddelde rijcyclus
 - 8.2 De auto starten
 - 8.2.1 Controles bij het starten
 - 8.2.2 Alcoholslot
 - 8.3 De auto uitschakelen
 - 8.4 Rijkenmerken
 - 8.4.1 One-pedal drive
 - 8.4.1.1 One Pedal Drive aanpassen
 - 8.4.2 De functie Performance All-Wheel Drive activeren
 - 8.4.3 Offroad activeren
 - 8.4.4 Stabiliteitsregeling
 - 8.4.5 Ophanging
 - 8.4.5.1 Het veringsgevoel aanpassen
 - 8.5 Actieradius
 - 8.5.1 Actieradius en rit
 - 8.5.1.1 De dagteller resetten
 - 8.6 Besturing
 - 8.6.1 Stuurwiel
 - 8.6.1.1 Bedieningselementen op het stuurwiel
 - 8.6.1.2 Stuurwielpositie afstellen
 - 8.6.2 Stuurgevoel aanpassen
 - 8.7 Remmen
 - 8.7.1 Rempedaal
 - 8.7.2 Parkeerrem

- 8.7.2.1 De parkeerrem activeren
 - 8.7.3 Automatische rem bij stilstand (Auto hold)
 - 8.7.4 Remmen na aanrijding
- 8.8 Schakelstand kiezen
- 9. Zicht, spiegels en buitenverlichting
 - 9.1 Exterieurverlichting
 - 9.1.1 Rijverlichting
 - 9.1.1.1 Gebruik van de rijverlichting
 - 9.1.1.2 Grootlicht
 - 9.1.1.3 Dimlicht
 - 9.1.1.3.1 Dimlicht inschakelen
 - 9.1.1.4 Slechtweerverlichting
 - 9.1.1.4.1 De slechtweerverlichting activeren
 - 9.1.1.5 Statische bochtverlichting
 - 9.1.1.6 Het mistachterlicht inschakelen
 - 9.1.1.7 De parkeerlichten inschakelen
 - 9.1.1.8 Alarmlichten
 - 9.1.1.8.1 De alarmlichten inschakelen
 - 9.1.1.9 De verlichting aanpassen aan plaatselijke verkeersregels
 - 9.1.2 Gebruik van richtingaanwijzers
 - 9.1.3 Handige verlichting aan de buitenkant
 - 9.1.3.1 Welkomstverlichting
 - 9.1.3.1.1 De welkomstverlichting inschakelen
 - 9.2 Spiegels
 - 9.2.1 De buitenspiegels afstellen
 - 9.3 Ruitenwissers en -sproeiers
 - 9.3.1 Ruitenwissers voorruit bedienen
 - 9.3.2 Ruitenwisser achter bedienen
 - 9.3.3 Ruitensproeiers activeren
- 10. Rijhulp en navigatie
 - 10.1 Navigatie
 - 10.1.1 Een bestemming met het navigatiesysteem zoeken en selecteren
 - 10.2 Detectie van de omgeving en verkeer
 - 10.2.1 Locaties van camera's, sensoren, radars en lidar
 - 10.2.2 Cameradetectie en beperkingen
 - 10.2.3 Lidar-detectie en beperkingen
 - 10.2.4 Radardetectie en beperkingen
 - 10.2.5 Detectie en beperkingen van de parkeersensoren
 - 10.3 Detectie van gedrag van de bestuurder
 - 10.4 Ingrijpen en waarschuwingen in verband met de veiligheid
 - 10.4.1 Waarschuwingen voor aanrijdingen en beperking van de gevolgen
 - 10.4.2 Ingrepen en waarschuwingen bij achteruit rijden
 - 10.4.2.1 Waarschuwingen over verkeer dat achter de auto kruist
 - 10.4.2.2 Automatisch remmen bij achteruit rijden uitschakelen
 - 10.4.3 Hulpfunctie voor op rijstrook blijven rijden
 - 10.4.3.1 De hulpfunctie voor op rijstrook blijven rijden aanpassen
 - 10.4.4 Blind Spot Information
 - 10.4.5 Waarschuwingen bij het openen van een portier
 - 10.4.6 Driver Alert
 - 10.4.6.1 Meldingen van de waarschuwingfunctie bij afleiding uitschakelen
 - 10.4.7 Hulpfunctie voor remmen in noodgevallen
 - 10.5 Rijden met ondersteuning

- 10.5.1 Verkeersborden en reactie bij te hard rijden
 - 10.5.1.1 Waarschuwingen voor snelheidslimieten
 - 10.5.1.1.1 Intelligent Speed Assist uitschakelen
 - 10.5.1.1.2 Waarschuwingen voor snelheidslimieten aanpassen
 - 10.5.1.2 Geluidssignalen inschakelen bij wijzigingen in de snelheidslimiet
 - 10.5.1.3 Informatie over verkeersborden
- 10.5.2 Pilot Assist
 - 10.5.2.1 Communicatie en status van Pilot Assist
 - 10.5.2.2 Pilot Assist activeren
 - 10.5.2.3 Pilot Assist uitschakelen
 - 10.5.2.4 De doelsnelheid voor Pilot Assist aanpassen
 - 10.5.2.5 De stuurhulp in- en uitschakelen tijdens het rijden
 - 10.5.2.6 Naar een andere rijstrook gaan met Pilot Assist
 - 10.5.2.7 Inside Overtaking Prevention
 - 10.5.2.8 De instellingen voor Pilot Assist aanpassen
 - 10.5.2.9 Voorwaarden en beperkingen van Pilot Assist
- 10.6 Ondersteuning bij het parkeren
 - 10.6.1 Parkeerweergave
 - 10.6.2 Park Pilot Assist
 - 10.6.2.1 Parkeren met Park Pilot Assist
 - 10.6.2.2 Een parkeervak verlaten met Park Pilot Assist
- 11. Scenario's en autostanden
 - 11.1 Automodi
 - 11.1.1 Sleepmodus activeren
 - 11.1.2 De krikmodus inschakelen
 - 11.2 Koude omstandigheden
 - 11.2.1 Aanbevelingen voor rijden in de winter
 - 11.3 Advies bij door water rijden
 - 11.4 Voorbereidingen voor een lange rit
 - 11.5 Lang parkeren
- 12. Opbergen en trekken van aanhanger
 - 12.1 Opbergmogelijkheden in de passagiersruimte
 - 12.1.1 Dashboardkastje
 - 12.2 Opbergruimte achter in het interieur
 - 12.2.1 Bagageafdekking
 - 12.2.1.1 De bagageafdekking monteren
 - 12.2.1.2 De bagageafdekking in de bagageruimte opbergen
 - 12.2.2 Opbergruimte in de bagageruimte
 - 12.2.2.1 De bagageruimte openen
 - 12.2.3 Veiligheidsnet monteren
 - 12.3 Opslagruimte onder de kap
 - 12.4 Een aanhangwagen trekken
 - 12.4.1 De trekhaak uitklappen
 - 12.5 Aanbevelingen voor laden
- 13. Verzorging en onderhoud
 - 13.1 Autostatus
 - 13.2 Reiniging en verzorging van de buitenkant
 - 13.2.1 Buitenkant met de hand wassen
 - 13.2.2 De auto wassen in een automatische wasstraat
 - 13.2.3 Polijsten en in de was zetten
 - 13.2.4 Lakschade bijwerken

- 13.2.4.1 De kleurcode voor de lak vinden
 - 13.2.5 Schade aan de voorruit
 - 13.2.6 Sproeiervloeistof bijvullen
 - 13.2.7 Schoonmaken van ruitenwissers
 - 13.2.8 Wisserbladen van de voorruit vervangen
 - 13.2.9 Het wisserblad van de achterraut vervangen
 - 13.2.10 Onderhoudspositie ruitenwissers inschakelen
 - 13.2.11 Corrosiebescherming
 - 13.3 Reiniging en verzorging van het interieur
 - 13.3.1 Schoonmaken van stoffen en textiel
 - 13.3.2 Schoonmaken van glas en glanzende oppervlakken
 - 13.3.3 Schoonmaken van interieuronderdelen van kunststof, metaal en hout
 - 13.3.4 Schoonmaken van matten
 - 13.4 Wielen en banden
 - 13.4.1 Aanbevelingen voor wielen en banden
 - 13.4.1.1 Banden en velgen opbergen
 - 13.4.1.2 Zuinig gebruik van de banden
 - 13.4.2 Aanduidingen op de zijwand van de band
 - 13.4.2.1 Indicatoren bandenslijtage
 - 13.4.3 Wielen verwisselen
 - 13.4.3.1 Reservewiel
 - 13.4.3.2 Winterbanden
 - 13.4.3.3 Gebruik van sneeuwkettingen
 - 13.4.4 Lekke band
 - 13.4.4.1 Tijdelijke lekreparatie
 - 13.4.4.1.1 De noodreparatieset gebruiken
 - 13.4.4.1.2 Band oppompen met compressor van noodreparatieset
 - 13.4.5 Bandenspanning
 - 13.4.5.1 Bandenspanningscontrole
 - 13.4.5.1.1 Een nieuwe referentiewaarde voor bandenspanningscontrole opslaan
 - 13.4.5.2 De bandenspanning aanpassen
 - 13.5 Elektrisch systeem en accu's van de auto
 - 13.5.1 Tractie batterij
 - 13.5.1.1 De gezondheid en prestaties van de accu beheren
 - 13.5.1.2 Koelsysteem van de aandrijflijn
 - 13.5.2 12V-accu
 - 13.5.2.1 Labels op de accu
 - 13.5.3 Accu's recyclen
 - 13.5.4 Zekeringen
 - 13.6 Hulpmiddelen en gereedschap
 - 13.6.1 Een gevarendriehoek gebruiken
 - 13.6.2 Het sleepoog monteren
 - 13.7 Auto opkrikken
 - 13.7.1 Hijsgebieden in de werkplaats
 - 13.8 Service en reparaties
 - 13.8.1 Een afspraak voor service of reparatie maken
 - 13.8.2 Boorddiagnoseaansluiting

14. Immobiele auto en wegslepen

 - 14.1 Schade aan de auto
 - 14.2 Storing
 - 14.3 Auto heeft geen stroom of reageert niet
 - 14.4 Autoberging

- 14.5 Veiligheidsmodus
- 14.6 Je auto laten slepen
- 15. Specificaties
 - 15.1 Algemene kenmerken van de auto
 - 15.1.1 Afmetingen van de auto
 - 15.1.2 Gewichten
 - 15.1.3 Trekspecificaties en -mogelijkheden
 - 15.1.4 Specificaties voor trekhaak
 - 15.1.5 Typeaanduidingen
 - 15.2 Specificaties van de aandrijflijn
 - 15.2.1 Specificaties elektromotor
 - 15.2.2 Prestaties
 - 15.2.3 De gecertificeerde waarden van de auto voor actieradius en stroomverbruik
 - 15.2.4 Specificaties voor laadkabels
 - 15.2.5 Labels en identificatie voor laadaansluitingen
 - 15.3 Specificaties van wielen en banden
 - 15.3.1 Goedgekeurde bandenspanningswaarden
 - 15.3.2 Goedgekeurde wiel- en bandenmaten
 - 15.3.3 Minimaal toelaatbare lastindex en snelheidsklassen voor banden
 - 15.4 Specificaties van vloeistoffen
 - 15.4.1 Specificaties remvloeistof
 - 15.4.2 Specificaties klimaatsysteem
 - 15.5 Certificaten en typegoedkeuringen
 - 15.5.1 Gedetailleerde informatie voor fabrikanten van kinderzitjes
 - 15.5.2 Typegoedkeuringen voor radars aan de buitenkant van de auto
 - 15.5.3 Typegoedkeuringen voor radars in de auto
 - 15.5.4 Typegoedkeuring voor TPMS-radiofrequentie
 - 15.5.5 Certificaten en specificaties voor de draadloze lader
 - 15.5.6 NFC-certificering portier
 - 15.5.7 Certificaat sleutelsystemen
 - 15.5.8 Informatie over stoffen op de kandidaatslijst (CL) conform de REACH-verordening, artikel 33.1
 - 15.5.9 Certificaten voor radio- en entertainmentsysteem
 - 15.6 Labels

1. Informatie voor consumenten

Er valt veel over je Volvo te leren. In dit deel vind je een aantal belangrijke onderwerpen, zoals waar je hulp vindt als je die nodig hebt en informatie over bepaalde rechten en verantwoordelijkheden van consumenten.



Tip

Waar moet je beginnen?

Eigenlijk moet iedereen die de auto niet kent de hele handleiding lezen. Maar je kunt beginnen met het lezen van de informatie over hoe deze handleiding werkt, zodat je weet waar je vindt wat je nodig hebt.

Verantwoordelijkheid van de bestuurder

Informatie over de verantwoordelijkheid van de bestuurder is ook een goede plek om te beginnen. Dit omvat enkele algemene principes voor veilig gebruik van de auto en de functies ervan.

1.1. Over de gebruikershandleiding

Ontdek hoe de gebruikershandleiding van toepassing is op het gebruik van je auto, waar je de handleiding kunt vinden en hoe je door de inhoud kunt navigeren.

Een belangrijk onderdeel van je auto

Je auto is een zeer geavanceerd product. Maar het is ook een doordacht product, dus geavanceerd betekent niet dat het ingewikkeld is in gebruik. Ons doel is je een gebruiksvriendelijke ervaring te bieden, met natuurlijke interacties die prettig zijn voor bestuurder en passagier. Deze handleiding is bedoeld als onderdeel van je auto en geeft je informatie voor een veilig en effectief gebruik. Het is jouw bron van informatie over de functies en kenmerken van je auto.



Tip

Nieuwe gebruiker

Als deze auto nieuw voor je is, neem dan even de tijd om de verschillende onderdelen van de handleiding door te nemen. Weten wat je auto wel en niet kan, is jouw verantwoordelijkheid en een voorwaarde voor een veilig en effectief gebruik.

Houd de handleiding up-to-date

Zorg ervoor dat de handleiding up-to-date blijft door ervoor te zorgen dat je altijd de nieuwste versie hebt. Elke keer dat een software-update wijzigingen aanbrengt of nieuwe functies introduceert, is het verstandig de handleiding even door te nemen.

Een leidraad voor hoe je je auto moet gebruiken

In de handleiding staat waarvoor de auto bedoeld is, zoals gedefinieerd door Volvo. Elke keer dat hiernaar wordt verwezen, kun je dat beschouwen als een instructie om je ervan te vergewissen dat je de auto gebruikt zoals bedoeld. Het verdient aanbeveling

De inhoud van deze handleiding geeft de status van de gebruikershandleiding weer op het moment van drukken en is mogelijk niet volledig geldig in toekomstige gevallen. Raadpleeg voor meer informatie de eerste pagina voor de volledige disclaimer.

om dat te doen. Zowel het beschrijvende als het vóórschrijvende deel van de handleiding geeft je namelijk belangrijke kennis, die bijdraagt aan een veilig en goed gebruik van je auto.

i N.b.

Beoogd gebruik

Als je de auto anders gebruikt dan Volvo heeft bedoeld, kan dat een negatieve invloed hebben op de werking van de auto. Zo wordt bijvoorbeeld de levensduur van je auto verkort. Ook je vermogen om de auto veilig en goed te gebruiken wordt beperkt. Het kan ook de geldigheid van de garantie op je auto beïnvloeden.

Volvo is niet de enige autoriteit die bepaalt wat juist gebruik van de auto is. Het is jouw verantwoordelijkheid om de auto volgens de lokale wetten en beperkingen te gebruiken.

Nauwkeurigheid in het weergeven van je auto

Het voornaamste doel van deze handleiding is dat die nauwkeurig beschrijft hoe je auto werkt. Sommige verschillen tussen geproduceerde auto's staan echter niet in de handleiding, zoals de kleuren, de materialen en bepaalde uitrustingen.

i N.b.

Auto's worden uitgevoerd en aangepast om te voldoen aan specifieke marktbehoeften en aan lokale wet- en regelgeving. Sommige regionale verschillen in configuratie worden mogelijk niet in de handleiding vermeld.

Waar kan ik de handleiding vinden?

De gebruikershandleiding van de auto is beschikbaar app op het display van de auto, via de mobiele app voor de auto en op [volvocars.com/intl/support](https://www.volvocars.com/intl/support) [<https://www.volvocars.com/intl/support>].

i N.b.

De ondersteuningswebsite van Volvo

De versie van de gebruikershandleiding op de ondersteuningswebsite van Volvo is voor een volledig uitgeruste auto met alle beschikbare opties, functies en kenmerken. Dit kan dus afwijken van deze gebruikershandleiding vanwege het uitrustingsniveau van jouw auto.^[1]

Geprinte aanvullingen

De handleiding is volledig digitaal, maar een deel van de inhoud kan als geprinte aanvulling worden meegeleverd bij je auto. Of dat in jouw auto het geval is, hangt af van het land waar je woont en hoe je auto is geconfigureerd.

Toepasbaarheid

Belangrijk

- Onderhoud en behandel de auto volgens de aanbevelingen van Volvo in de gebruikershandleiding. Volvo is niet aansprakelijk voor schade of aanrijdingen die worden veroorzaakt door het niet in acht nemen van de instructies in deze handleiding.
- Het is raadzaam om alle gebruikersinformatie te lezen voordat je de eerste keer gaat rijden.
- Als je op andere kanalen, zoals de Volvo-website, informatie vindt die afwijkt van de informatie in je auto, geldt altijd de gebruikersinformatie op het display van de auto.
- Volvo werkt er voortdurend aan om de kwaliteit van de gebruikersinformatie te verbeteren en deze steeds toegankelijker en nuttiger te maken. Dit betekent dat beschrijvingen en illustraties kunnen veranderen. Volvo behoudt zich het recht voor om zonder voorafgaande kennisgeving wijzigingen aan te brengen.
- Deze gebruikershandleiding is oorspronkelijk geschreven in het Brits Engels. Er kunnen dus bepaalde verschillen zijn tussen de beschrijvingen in de handleiding en de werkelijke auto.
- De beschrijvingen in deze handleiding zijn gebaseerd op algemene gebruiksomstandigheden. Wees je ervan bewust dat die kunnen veranderen, afhankelijk van locatie, omgeving en rijgedrag.
- Afbeeldingen of teksten in deze handleiding mogen niet zonder toestemming van Volvo worden gekopieerd.

^[1] De beschikbaarheid verschilt per regio en uitrustingsniveau.

1.1.1. Meer over de handleiding

Lees hoe de inhoud van de gebruikershandleiding is georganiseerd, zodat je op het juiste moment vindt wat je zoekt.

De gebruikershandleiding van je auto kan je helpen bij het zoeken naar specifieke informatie, maar je ook helpen als je meer over je auto wilt weten.

Structuur

Deze handleiding is een groot netwerk van pagina's met informatie. Elke pagina heeft zijn eigen inhoud en kan links naar gerelateerde pagina's bevatten. De links brengen je naar subhoofdstukken van het huidige hoofdstuk of naar andere hoofdstukken met een verband tot de informatie die je op dat moment leest.



Tip

Het juiste niveau in de informatie vinden

Soms staat het antwoord op je vraag niet altijd in de details. Als je twee niveaus omhoog gaat in de structuur, dan vind je misschien wel de context en het perspectief om te weten waar je moet zoeken.

Naar informatie zoeken

Je kunt het zoekveld gebruiken om sneller te vinden wat je zoekt.

De belangrijkste delen

In de gerelateerde informatielinks op deze pagina vind je de belangrijkste hoofdstukken van deze gebruikershandleiding.

Door interactieve afbeeldingen navigeren

Sommige pagina's van deze handleiding hebben afbeeldingen met interactieve markers. Als je op deze markers tikt, zie je links naar relevante delen van de handleiding. Met deze interactieve markers kun je de gebruikershandleiding op een visuele manier verkennen.



Tip

Geanimeerde introducties

Op sommige pagina's staan korte animaties als introductie. Deze geven een paar visuele hints van wat je in dat deel van de gebruikershandleiding kunt vinden.

Afbeeldingen en video's

De afbeeldingen die in de handleiding worden gebruikt, zijn soms schematisch en bedoeld om een overzicht of een voorbeeld te geven. Ze kunnen verschillen van jouw auto als gevolg van het uitrustingsniveau of de markteisen.

Gemarkeerde inhoud

Soms zie je inhoud die in de gebruikershandleiding op verschillende manieren is gemarkeerd.



Waarschuwing

Inhoud die zo is gemarkeerd, geeft vooral informatie over omstandigheden of gebruik met een duidelijk ernstig risico voor de gezondheid.



Belangrijk

Inhoud die zo is gemarkeerd, geeft vooral informatie over omstandigheden of gebruik met een duidelijk risico van materiële schade.

i N.b.

Inhoud die zo is gemarkeerd, geeft vooral informatie die verkeerd gebruik kan voorkomen of informatie die eenvoudig kan worden gemist of verkeerd begrepen.

i Tip

Inhoud die zo is gemarkeerd, geeft vooral tips over het gebruik of waar je gerelateerde inhoud vindt.

Opties of accessoires

Sommige uitrustingen en kenmerken zijn alleen leverbaar voor bepaalde autoconfiguraties of markten. Zelfs als de informatie beschikbaar is voor jou, is dat geen garantie dat de specifieke uitrusting die wordt beschreven ook voor jouw auto verkrijgbaar is.

i N.b.

Er kunnen verschillen in terminologie zijn tussen de handleiding en marketing-, verkoop- en reclamemateriaal.

Neem voor meer informatie over standaard- en optionele uitrusting contact op met Volvo Support.

1.2. Klantenservice en contactgegevens

Als je vragen hebt over je auto, kun je op een aantal plaatsen antwoorden of oplossingen vinden. Naast het doorzoeken van de gebruikershandleiding die je nu leest, vind je ook informatie op de website van Volvo en de ondersteuningswebsite van Volvo, maar je kunt ook contact opnemen met Volvo Assistance.

Website en ondersteuningswebsite

Op de website van Volvo [volvocars.com](https://www.volvocars.com) [https://www.volvocars.com] vind je diverse opties voor ondersteuning van klanten.

In het ondersteuningsgedeelte [volvocars.com/intl/support](https://www.volvocars.com/intl/support) [https://www.volvocars.com/intl/support] vind je contactgegevens, nieuws over software en antwoorden op veelgestelde vragen. Je vindt er ook de dichtstbijzijnde Volvo-dealer en je kunt contact opnemen met Volvo via telefoon of de chatfunctie.

Volvo Assistance

Volvo Assistance kan hulp bieden bij pech of als je auto onverwachts stil komt te staan. Dit omvat ook pechhulp. Volvo Assistance is 24 uur per dag, 7 dagen per week beschikbaar.

Druk op de assistentieknop  in het plafond van de auto of gebruik de mobiele app om je auto contact op te laten nemen met Volvo Assistance.

1.3. Verantwoordelijkheid van de bestuurder

Als bestuurder is het jouw verantwoordelijkheid er alles aan te doen om je eigen veiligheid en die van je passagiers en medeweggebruikers te garanderen.

Jouw kennis, beslissingen en handelingen bepalen hoe veilig je rijdt. Je auto heeft functies die in bepaalde situaties fouten en verkeerde beslissingen kunnen corrigeren. De verantwoordelijkheid ligt uiteindelijk bij de bestuurder. Deze functies zijn een aanvulling op goed rijgedrag en dat is jouw verantwoordelijkheid als bestuurder.

Je hebt waarschijnlijk de theorie en praktijk gehad die je de nodige kennis en capaciteiten hebben gegeven om veilig te rijden. In dit deel bespreken we een aantal belangrijke basisbeginselen die je waarschijnlijk wel herkent, zoals:

- Rijden en rijhulpfuncties gebruiken
- Weten wat de auto wel en niet kan
- Aflleiding tijdens het rijden
- Vermoeidheid bij de bestuurder
- Wet- en regelgeving

Rijden en rijhulpfuncties gebruiken

Het is jouw verantwoordelijkheid om je rijgedrag aan de huidige omstandigheden aan te passen, ook als je rijhulpfuncties gebruikt. Dat betekent onder meer dat je je snelheid en afstand tot andere voertuigen aanpast en dat je altijd kunt reageren op het verkeer en gevaren op de weg. De veiligheidssystemen en -waarschuwingen van je auto vertrouwen op de nauwkeurige detectie en identificatie van het verkeer om je heen en de toestand van de weg. De detectiesystemen kunnen niet alle rij-, verkeers-, weers- en wegomstandigheden verwerken.

 **N.b.**

Ondersteuning van de bestuurder

Rijhulpfuncties kunnen je helpen bij bepaalde rijhandelingen en verbeteren het bewustzijn tijdens het rijden. Wanneer ze op de juiste manier worden gebruikt, kunnen ze de veiligheid verbeteren en meer gemak bieden, maar ze zijn geen vervanging van veilig rijgedrag. Blijf altijd goed op de veiligheid letten, net als bij een auto die deze functies niet heeft.

Weten wat de auto wel en niet kan

Alle bestuurders wordt geadviseerd de auto en alle bijbehorende functies goed te leren kennen voordat ze gaan rijden. Het is de verantwoordelijkheid van de bestuurder over voldoende kennis van de auto te beschikken om die veilig te kunnen gebruiken.

Als je twijfelt over hoe iets werkt of wilt weten hoe je een bepaalde functie moet gebruiken, raadpleeg dan de handleiding. Kun je de informatie die je zoekt niet vinden? Neem dan contact op met Volvo.

Aflleiding tijdens het rijden

Aflleidingen zorgen dat je minder goed oplet onder het rijden. Het is jouw verantwoordelijkheid als bestuurder om te beoordelen of een handeling veilig kan worden uitgevoerd. Bij het beoordelen moet je rekening houden met de hele situatie en met specifieke voorwaarden en omstandigheden die voor aflleidingen kunnen zorgen. Het kan veilig zijn om het volume aan te passen als je op een rechte weg zonder andere voertuigen rijdt, maar niet in lastige situaties zoals bij inhalen.

Waarschuwing

Vermijd afleiding

Elke handeling die je aandacht afleidt van de weg en het verkeer, moet je uitvoeren terwijl de auto geparkeerd staat. We geven je een aantal voorbeelden:

- Houd niet je telefoon vast terwijl je rijdt. Lokale wetten beperken of verbieden vaak het gebruik van de telefoon tijdens het rijden.
- Wijzig de route van de navigatie niet handmatig terwijl je rijdt.
- Verander geen detailinstellingen van het geluid tijdens het rijden.

Verantwoordelijkheid van de bestuurder en veiligheidsfuncties

Je auto beschikt over verschillende veiligheidsfuncties die het risico op een ongeval verkleinen. Toch blijft het altijd de verantwoordelijkheid van de bestuurder om goed op te letten en de auto zo veilig mogelijk te gebruiken.

Tip

Hulp van passagiers

Handelingen die de bestuurder zouden kunnen afleiden, kunnen beter door een passagier worden uitgevoerd. Maar sommige handelingen kunnen gewoon niet in een auto worden gedaan als je rijdt, zoals deze handleiding op het middendisplayscherm lezen. Als je dit soort handelingen wilt doen, moet je de auto parkeren.

Gesproken opdrachten

Gesproken opdrachten kunnen bij sommige handelingen in bepaalde situaties minder afleiden dan dezelfde handeling handmatig doen.

Vermoeidheid bij de bestuurder

De bestuurder moet er altijd voor zorgen dat hij of zij goed is uitgerust. Je auto heeft een aantal functies met mogelijkheden om je te waarschuwen als je tekenen van vermoeidheid vertoont. Het is belangrijk om altijd te stoppen en even te pauzeren als je ook maar een klein beetje moe bent, ook als je geen waarschuwing van een functie hebt gekregen.

Wet- en regelgeving

Het is de verantwoordelijkheid van de bestuurder om altijd op de hoogte te zijn van plaatselijke wet- en regelgeving. Als je naar een regio met afwijkende verkeersregels rijdt, zorg dan dat je alles bij je hebt wat verplicht is en verdiep je in verkeersregels die anders zijn dan je gewend bent.

1.4. Aanpassingen, reparaties en montage van accessoires

Aanpassingen^[1], reparaties en het monteren van accessoires of extra uitrusting vereisen voldoende kennis van en een goede kwaliteit in werk en onderdelen. Anders bestaat de kans dat de functies en veiligheid van de auto in gevaar komen. Neem contact op met een Volvo-dealer voordat je iets aan je auto aanpast.

Voor alle wijzigingen^[2] aan de auto raadt Volvo het volgende aan:

- vraag van tevoren advies bij een opgeleide en gekwalificeerde Volvo-servicemonteur.
- laat de werkzaamheden uitsluitend uitvoeren door opgeleide en bevoegde Volvo-servicemonteurs.
- gemonteerde onderdelen en accessoires zijn goedgekeurd door Volvo.^[3]
- onderdelen en accessoires worden gemonteerd volgens de betreffende installatie-instructies.
- ze voldoen aan de plaatselijke wet- en regelgeving.^[4]

Neem voor meer informatie contact op met een Volvo-dealer.

Waarschuwing

Systemen kunnen negatief worden beïnvloed

Niet-goedgekeurde of verkeerd gemonteerde accessoires kunnen de prestaties, communicatiefuncties en veiligheidssystemen van de auto in gevaar brengen. Bepaalde accessoires werken uitsluitend in combinatie met de bijbehorende software die in de auto moet worden geïnstalleerd.

Elektrische systemen

Voor aanvullende elektrische systemen is het essentieel dat de juiste aansluitingspunten worden gebruikt om ervoor te zorgen dat het elektrische systeem van de auto goed blijft werken. De auto heeft een specifiek aardepunt voor aftermarket montage, dat is gescheiden van aardepunten voor kritische componenten. Volvo raadt aan elektrische werkzaamheden door een erkende Volvo-werkplaats uit te laten voeren.

Behandeling aan het einde van de levensduur

Sommige onderdelen van de auto zijn gevaarlijk. Ze moeten op een speciale manier worden gehanteerd bij service of afgevoerd als de auto wordt afgedankt.

- Elektrische componenten in de auto^[5] kunnen gevaarlijke materialen bevatten en dodelijke stroomstoten geven als ze op de verkeerde manier worden gehanteerd.
- Componenten als airbagmodules, gordelspanners, verstelbare stuurkolommen en knoopcelbatterijen kunnen perchloraatmateriaal bevatten.

N.b.

Niet-goedgekeurde wijzigingen en aansprakelijkheid

Volvo kan niet aansprakelijk worden gesteld voor schade, opgedane kosten of (dodelijk) letsel veroorzaakt door veranderingen aan de auto^[6] die niet door Volvo zijn goedgekeurd.

^[1] Aanpassingen omvatten onder meer wijzigingen aan de software van de auto, inclusief, maar niet beperkt tot tuning.

^[2] Dus aanpassingen, reparaties en het monteren van accessoires en extra uitrusting.

^[3] Accessoires die niet door Volvo zijn goedgekeurd, zijn mogelijk niet specifiek getest voor gebruik met je auto.

^[4] Van toepassing op het uitvoeren van wijzigingen en het daarop volgende gebruik van de gewijzigde auto.

^[5] Een voorbeeld hiervan zijn accu's

^[6] Inclusief, maar niet beperkt tot aanpassingen of reparaties, of het monteren van accessoires of extra uitrusting.

1.5. Het voertuigidentificatienummer vinden

Er zijn verschillende manieren om het unieke voertuigidentificatienummer van je auto te achterhalen.^[1] Je kunt het VIN van je auto nodig hebben als je contact met Volvo moet opnemen bij vragen of problemen met je auto.

Zoek het nummer op een van de volgende manieren:

- Op het middendisplay.
- Op een label op het dashboard vlak bij de onderzijde van de voorruit. Dit kan meestal vanaf de buitenzijde van de auto worden afgelezen.
- Op het kentekenbewijs van de auto.
- Neem contact op met een servicemonteur, die het nummer via de aansluiting voor on-board diagnose kan ophalen.

Op het middendisplay

- 1 Druk op het autosymbool  op de onderste balk en ga naar **Settings**.
- 2 Ga naar **System** → **About** → **VIN number**.

^[1] VIN

1.6. Akkoord gaan met de algemene voorwaarden en gegevens verzamelen

Je ziet meldingen over verschillende algemene voorwaarden en het verzamelen van gegevens^[1] op het middendisplay. Je moet akkoord gaan om bepaalde apps en diensten goed te gebruiken.

De eerste keer dat je de auto gebruikt, wordt er op het middendisplay een gids geopend die je helpt bij het uitvoeren van verschillende instellingen. In combinatie met de gids word je ook gevraagd om akkoord te gaan met verschillende typen voorwaarden en het verzamelen van informatie. Dit kun je ook later in de privacyinstellingen doen.

Soms moet je ook akkoord gaan, bijvoorbeeld in de volgende gevallen:

- Een app of dienst voor het eerst gebruiken.
- Een nieuw profiel toevoegen.
- Een profiel verwijderen.
- De eigenaar aanpassen.
- De instellingen resetten.

Akkoord gaan met de privacyinstellingen

- 1 Druk op het autosymbool  op de onderste balk en ga naar **Settings**.
- 2 Ga naar **Privacy**.
- 3 Selecteer de privacyinstelling dat je wilt wijzigen en volg de instructies op het middendispley.

 **N.b.**

Diensten van Volvo

Hier kun je je akkoord voor het delen van gegevens met Volvo regelen.

Voordat je internet gebruikt

Als je internet wilt gebruiken, moet je één keer per auto akkoord gaan met de gebruiksvoorwaarden.

^[1] Er worden gegevens verzameld om functies van de auto, functies in verband met de veiligheid en functies in de app te verbeteren.

1.7. Omgaan met door Event Data Recorder verzamelde data

Bepaalde gegevens over de status en de werking van de auto worden opgeslagen in de Event Data Recorder (EDR). Als de auto betrokken raakt bij een verkeersongeval, verschaft de EDR informatie over de omstandigheden.

Event Data Recorder (EDR)

Deze auto is uitgerust met een 'Event Data Recorder. Het belangrijkste doel daarvan is het vastleggen en opnemen van gegevens bij verkeersongevallen of op aanrijdingen lijkende situaties, zoals wanneer de airbag wordt geactiveerd of de auto een wegversperring raakt. De gegevens worden opgenomen om een beter inzicht te krijgen in de werking van voertuigsystemen in dit soort situaties. De EDR is ontworpen om gegevens met betrekking tot voertuigdynamica en veiligheidssystemen gedurende een korte tijd, meestal 30 seconden of minder, op te nemen.

De EDR in deze auto is ontworpen om bij verkeersongevallen of op aanrijdingen lijkende situaties gegevens vast te leggen die verband houden met:

- Hoe de verschillende systemen in de auto werkten.
- In hoeverre de veiligheidsgordels van bestuurder en passagiers vastzaten.
- Het gebruik door de bestuurder van het gas- of rempedaal.
- Met welke snelheid de auto reed.

Dit zorgt voor een beter inzicht in de omstandigheden waaronder verkeersongevallen, letsels en schade ontstaan. De EDR registreert alleen gegevens wanneer zich een ongewone aanrijdingssituatie voordoet. De EDR registreert geen gegevens onder normale rijomstandigheden. Ook registreert het systeem nooit wie de auto bestuurt of wat de geografische locatie van de aanrijding of een met een aanrijding vergelijkbare situatie is. Andere partijen, zoals de politie, kunnen echter gebruikmaken van de vastgelegde gegevens in combinatie met de persoonlijk identificeerbare informatie die bij een verkeersongeval routinematig wordt verzameld. Om de geregistreerde gegevens te kunnen interpreteren, is speciale apparatuur en toegang tot de auto of de EDR vereist.

De auto is naast de EDR ook uitgerust met een aantal computers, die zijn ontworpen om de werking van de auto continu te controleren en bewaken. Deze kunnen rijgegevens onder normale omstandigheden vastleggen, maar registreren vooral fouten die betrekking hebben op de bediening en werking van de auto of bij activering van de actieve rijkhulp.

Een deel van de vastgelegde gegevens heeft de monteur nodig om service en onderhoud uit te voeren, met als doel om een diagnose van eventuele storingen in de auto te stellen en deze op te lossen. De geregistreerde informatie heeft Volvo ook nodig om aan de juridische eisen conform de wet- en regelgeving te voldoen. De in de auto geregistreerde informatie is opgeslagen in de computers totdat de auto een servicebeurt krijgt of wordt gerepareerd.

Daarnaast kan de geregistreerde informatie in samengevoegde vorm voor onderzoek en productontwikkeling worden gebruikt om de veiligheid en kwaliteit van Volvo-auto's te verbeteren.

Volvo zal de bovengenoemde gegevens niet zonder toestemming van de eigenaar van de auto vrijgeven aan derden. Vanwege nationale wet- en regelgeving kan Volvo worden gedwongen om dit soort informatie te verstrekken aan de politie of andere autoriteiten die het wettelijke recht hebben om deze in te zien. Om de vastgelegde gegevens uit te lezen en te interpreteren, is speciale technische apparatuur vereist die alleen beschikbaar is bij Volvo en de werkplaatsen die een contract hebben met Volvo. Volvo ziet erop toe dat de gegevens, die in verband met service en onderhoud worden doorgegeven aan Volvo, zorgvuldig worden opgeslagen en beheerd en in overeenstemming met de geldende wetgeving worden gebruikt. Neem voor meer informatie contact op met een Volvo-dealer.

1.8. Online diensten en 'fair use'

Aan het gebruik van online diensten in je auto zijn bepaalde voorwaarden verbonden.

'Fair use'

Als je online diensten gebruikt die onderdeel uitmaken van je auto, dan valt dit onder 'fair use'.

Wanneer je deze diensten gebruikt, zul je niet:

- content indienen die onwettig, obscene, lasterlijk, bedreigend, intimiderend, hatelijk, racistisch of etnisch beledigend of anderszins ongepast is
- de diensten zodanig gebruiken dat wetten worden overtreden
- de diensten voor commerciële doeleinden gebruiken.

Toegang tot deze diensten is onderdeel van gedeelde toegang. Volvo behoudt zich het recht voor om je toegang tot of gebruik van de dienst te beëindigen als je gebruik grote hoeveelheden data behelst die onevenredig groot zijn ten opzichte van die van andere gebruikers. Volvo kan je toegang eveneens beëindigen om technische redenen of om andere functies in de auto te beschermen.

1.9. Een nieuwe eigenaar

De bestuurder van de auto moet bij Volvo zijn geregistreerd om alle beschikbare functies en diensten te gebruiken. Als de auto een nieuwe eigenaar krijgt, moet de huidige eigenaar worden verwijderd om de nieuwe eigenaar toegang te geven.

De huidige eigenaar moet het eigendom beëindigen door zijn of haar Volvo ID uit de auto te verwijderen. Dat kan via de mobiele app voor de auto of door een Volvo-dealer worden gedaan. De nieuwe eigenaar kan ook helpen door bij een Volvo-dealer aan te geven dat hij of zij de nieuwe eigenaar is.

 **N.b.**

Fabrieksinstellingen herstellen

Je moet ook alle fabrieksinstellingen herstellen om alle gebruikersgegevens te resetten.

1.10. Gebruikersgegevens resetten

Je kunt de gebruikersgegevens en systeeminstellingen op het middendisplay resetten.

Je kunt de app- of netwerkinstellingen weer op de standaardwaarden instellen of alle instellingen weer volledig naar de fabrieksinstellingen herstellen. Als je de instellingen weer naar de fabrieksinstellingen herstelt, worden profielen, sleutels, gebruikersgegevens en andere persoonlijke instellingen gewist.

 **N.b.**

Alleen de eigenaar kan de netwerkinstellingen resetten en de fabrieksinstellingen herstellen.

- 1 Druk op het autosymbool  op de onderste balk en ga naar **Settings**.
- 2 Ga naar **System** → **Reset options**.
- 3 Selecteer wat je wilt resetten en volg de instructies op het middendisplay.

1.11. Aanbevelingen als je naar een andere regio verhuist

Wanneer je de auto naar een nieuwe regio verhuist of importeert, moet je de auto en Volvo ID daar registreren. Zo weet je zeker dat de digitale diensten goed werken en dat de auto plaatselijke wetgeving en regels naleeft.

Voor hulp bij het registreren van je auto in een nieuwe regio kun je contact opnemen met Volvo Support.

 **N.b.**

De beschikbare diensten kunnen van tijd tot tijd veranderen en per regio verschillen. Dit kun je ook merken als je tijdelijk een andere regio bezoekt.

2. Gebruikersaccounts, profielen en services

Haal meer uit je auto door deze aan te passen met profielen en met de app op je telefoon te verbinden. Dan kun je nog meer functies en diensten gebruiken, zoals ondersteuning bij problemen onderweg.

N.b.

Voor een aantal diensten die beschikbaar zijn voor je auto heb je een geregistreerd persoonlijk account nodig, bijvoorbeeld je Volvo-ID.

Zo haal je het maximale uit je autobelewing:

- Koppel je Volvo ID
- Download de Volvo Cars-app op je telefoon en meld je aan
- Stel het gebruikersprofiel in en pas de instellingen van de auto aan, zoals de ergonomische instellingen en andere voorkeuren
- Meld je aan met je Google-account

2.1. Je auto voor het eerst configureren

Er is een gids die je helpt als je voor het eerst je auto gaat configureren.

Die configuratiegids start automatisch op het middendispley. Deze gids helpt je bij het instellen van het eigenaarsprofiel en andere belangrijke instellingen.

Tip

Voordat je instapt

Voordat je start moet je eerst een Volvo ID aanmaken en de Volvo Cars-app downloaden. Het configureren van je auto gaat dan sneller.

In de configuratiegids vind je het volgende:

- Belangrijke instellingen, zoals de taal van het systeem van je auto
- Hoe je je auto koppelt met je Volvo ID en de Volvo Cars-app
- Ga akkoord met de algemene voorwaarden voor diverse diensten voor je auto, inclusief diensten van andere partijen
- Hoe je internettoegang instelt
- Toestemming geven voor software-updates
- Het eigenaarsprofiel instellen

 **N.b.**

Zorg dat je geparkeerd staat tijdens het configureren

Het is noodzakelijk dat de auto stilstaat en in de P-stand als je de configuratiegids doorloopt.

Configuratie voltooien

We raden je aan de configuratie van je auto helemaal af te ronden voordat je gaat rijden. Doe je dat niet en sluit je de configuratiegids af voordat je alle noodzakelijke stappen hebt doorlopen? Dan werken bepaalde functies niet. Je moet dan eerst terug naar de gids en het proces voltooien. De eerstvolgende keer dat je met de auto gaat rijden, krijg je ook een melding dat je de configuratie nog moet voltooien.

Geen gids?

Is de auto al door iemand anders geconfigureerd, bijvoorbeeld door een vorige eigenaar, dan kun je de auto resetten. Je krijgt dan opnieuw toegang tot de configuratiegids.

2.2. Volvo ID

Jouw Volvo ID is een persoonlijk account dat je toegang geeft tot verschillende diensten die verbonden zijn met je auto.

Je hebt je Volvo ID nodig als je functies op afstand met de Volvo Cars-app wilt gebruiken.

 **N.b.**

De beschikbare diensten kunnen variëren in de tijd en zijn afhankelijk van zowel de regio als de uitrusting.

2.2.1. Een Volvo ID aanmaken

Maak je Volvo ID in de Volvo-app op je telefoon of op de website van Volvo aan.

Als je een Volvo ID wilt aanmaken in de Volvo Cars-app, controleer dan of de nieuwste versie op je telefoon is geïnstalleerd.

- 1 Open de app op je telefoon of ga naar [volvocars.com](https://www.volvocars.com) [<https://www.volvocars.com>].

 **N.b.**

Als je de website gebruikt, moet je wel aangemeld zijn.

- 2 Kies de optie om een nieuwe Volvo ID aan te maken en volg de instructies.

 **N.b.**

Als je een Volvo ID hebt aangemaakt, moet je dit mogelijk met je e-mailadres bevestigen om je account te activeren.

2.3. Volvo Cars-app

Met de Volvo Cars-app kun je bepaalde functies bedienen en via je telefoon met de auto communiceren.

De Volvo Cars-app is beschikbaar voor iPhone en Android. Je kunt deze app gratis in de appstore van je telefoon downloaden. De app wordt regelmatig bijgewerkt, dus zorg ervoor dat je de nieuwste versie voor je telefoon hebt.

 **N.b.**

Aanmelden met je Volvo ID

Je moet je met dezelfde Volvo ID in de app en in de auto aanmelden.

Toestemming geven

Geef in de privacyinstellingen toestemming voor Volvo-diensten om de app met de auto te verbinden.

De internetverbinding controleren

De Volvo Cars-app en je auto moeten met internet zijn verbonden, anders werken alle diensten niet goed.

Je kunt een aantal dingen doen in de Volvo Cars-app:

- Het laadniveau van de batterij, de vergrendelingsstatus en andere statussen van de auto controleren
- Portieren vergrendelen en ontgrendelen

De inhoud van deze handleiding geeft de status van de gebruikershandleiding weer op het moment van drukken en is mogelijk niet volledig geldig in toekomstige gevallen. Raadpleeg voor meer informatie de eerste pagina voor de volledige disclaimer.

- Parkeerklimaat starten en stoppen
- Voor ondersteuning contact opnemen met Volvo
- Je accountinformatie bekijken

 **N.b.**

De beschikbare diensten kunnen van tijd tot tijd veranderen en per regio verschillen.

2.4. Aan de slag met Google-diensten

Als je je met je Google-account aanmeldt, wordt de rijervaring op jouw voorkeuren afgestemd als je Google-diensten en apps zoals Maps gebruikt.

Als je je bij je Google-account aanmeldt en gebruik maakt van Google-diensten, dan moet de auto verbinding met internet maken.

- 1 Als je nog geen Google-account hebt, ga je naar accounts.google.com/signup [<https://accounts.google.com/signup>] en maak je er een aan.
- 2 Meld je op het middendisplein van de auto aan bij je Google-account en volg de instructies.

2.5. Aanpassing en instellingen

Je kunt veel functies en gedrag van de auto in de instellingen aanpassen.

Waar vind je de instellingen?

De in- en afstellingen staan op de volgende locaties:

- Het tabblad Instellingen op het display bevat de meeste in- en afstellingen van de auto. Druk op het autosymbool  op de onderste balk en ga naar **Settings**. Op het tabblad staan verschillende categorieën.
- Sommige weergaven en apps in de auto hebben hun eigen delen met instellingen. Open de app of weergave en kijk welke aanpassingsopties er zijn.
- De mobiele app voor de auto heeft instellingen voor functies die op afstand kunnen worden gebruikt en voor verbonden functies.

Soorten instellingen

De instellingen van de auto kunnen op verschillende manieren worden toegepast, afhankelijk van het type. De meeste instellingen zijn specifiek voor een gebruikersprofiel, maar sommige instellingen zijn van toepassing op alle gebruikers van de auto. Een paar instellingen kunnen alleen worden aangepast als het eigenaarsprofiel, met beheersrechten, wordt gebruikt.



Tip

Aangepaste ervaring

Stel gebruikersprofielen voor alle bestuurders in voor een aangepaste ervaring. Er zijn talloze specifieke instellingen per profiel die automatisch worden toegepast als je je profiel selecteert.

Sommige instellingen worden permanent toegepast zodra je ze wijzigt, terwijl andere instellingen alleen tijdelijk worden toegepast, bijvoorbeeld tot het einde van de huidige rit.

2.6. Gebruikersprofielen in de auto

Je kunt gebruikersprofielen voor verschillende bestuurders instellen, zodat de rijervaring aan de verschillende bestuurders wordt aangepast.

Je moet eerst een eigenaarsprofiel instellen om alle functies in de auto te kunnen gebruiken. Daarna kun je profielen voor andere bestuurders instellen. Met afzonderlijke gebruikersprofielen kan elke bestuurder aangepaste instellingen en afstellingen opslaan, die automatisch worden gebruikt als hun profiel wordt geselecteerd.

Type profiel	Wie gebruikt het?
Eigenaar	Het permanente gebruikersprofiel voor de eigenaar van de auto.
Gast	Een gastgebruikersprofiel dat door tijdelijke gebruikers van de auto kan worden gebruikt.
Medebestuurder	Tot vijf aanvullende gebruikersprofielen voor regelmatige gebruikers van de auto.

De eigenaar heeft alle administratieve rechten, terwijl de medebestuurders slechts een deel daarvan hebben. De gast kan bepaalde dingen wijzigen, maar het profiel wordt gereset wanneer je een ander profiel gebruikt.

Je vindt de profielinstellingen in de instellingen, waar je de volgende mogelijkheden hebt:

- Profielen toevoegen en van profiel wisselen
- Toegang tot je profiel beperken
- De Volvo Cars-app met je auto verbinden
- Sleutels aan je profiel koppelen
- Je profielnaam veranderen
- Je profiel verwijderen, als je medebestuurder bent

2.6.1. Een ander profiel kiezen

Je kunt op het middendisplayscherm tussen profielen wisselen.

De inhoud van deze handleiding geeft de status van de gebruikershandleiding weer op het moment van drukken en is mogelijk niet volledig geldig in toekomstige gevallen. Raadpleeg voor meer informatie de eerste pagina voor de volledige disclaimer.

 **N.b.**

Alleen mogelijk als de auto stilstaat

Je kunt alleen een ander profiel kiezen als de auto stilstaat en in P staat. Tijdens bepaalde handelingen kan deze functie ook niet beschikbaar zijn.

Kun je niet wisselen?

Als je geen ander profiel kunt kiezen, wordt het gastprofiel gebruikt. Probeer het later nog een keer.

Vergrendeld profiel?

Soms heb je een pincode of patroon nodig om een profiel te ontgrendelen voordat je het kunt gebruiken. Als dit niet jouw profiel is, kun je weer naar je eigen profiel gaan.

- 1 Druk op het autosymbool  op de onderste balk en ga naar **Settings**.
- 2 Ga naar **Profiles**.
- 3 Selecteer je profiel.

2.6.2. Een profiel toevoegen

Je kunt nieuwe profielen op het middendisplay toevoegen.

Wanneer je een nieuw profiel toevoegt, start de installatiegids automatisch op het middendisplay. Deze gids helpt je met alle belangrijke instellingen.

 **N.b.**

Als je de installatiegids niet voltooit, kunnen bepaalde functies en diensten niet worden gebruikt.

 **Tip**

De eigenaar kan ook nieuwe profielen in de Volvo Cars-app aanmaken door een nieuwe medebestuurder uit te nodigen om zijn of haar Volvo ID aan de auto te koppelen.

Een profiel in de profielinstellingen toevoegen

- 1 Druk op het autosymbool  op de onderste balk en ga naar **Settings**.

- 2 Ga naar **Profiles**.
- 3 Druk op **+ Add new** en volg de instructies op het middendisplay.

2.6.3. Een profiel verwijderen

Je kunt je gebruikersprofiel op het middendisplay verwijderen.

 **N.b.**

Je kunt het eigenaars- of gastprofiel niet verwijderen, maar je kunt ze wel resetten. Als je het eigenaarsprofiel wilt resetten, moet je de fabrieksinstellingen herstellen. Het eigenaarsprofiel wordt ook gereset wanneer jij niet langer de eigenaar bent. Het gastprofiel wordt gereset zodra je een ander profiel selecteert.

 **Tip**

De eigenaar van de auto kan ook met de Volvo Cars-app gebruikersprofielen uit de auto verwijderen.

- 1 Druk op het autosymbool  op de onderste balk en ga naar **Settings**.
 - 2 Ga naar **Profiles**.
 - 3 Selecteer **Remove this profile**.
- De auto schakelt automatisch over op het gastprofiel.

 **N.b.**

Als er een Volvo ID aan je profiel als medebestuurder is gekoppeld, kun je je profiel niet verwijderen. Je kunt dan alleen je profiel uit de auto verwijderen.

2.6.4. Een sleutel aan een profiel toewijzen

Je kunt sleutels aan je profiel toewijzen. Kies een sleutel met afstandsbediening of sleutelkaart.

In de installatiegids

Je kunt een sleutel aan het eigenaarsprofiel in de installatiegids toewijzen. Als je zover bent, leg je de sleutel op de NFC^[1]-lezer en volg je de instructies op het middendisplay. Je kunt dit ook later in de profielinstellingen doen.

***i* N.b.**

Als je een digitale sleutel aan je profiel wilt toewijzen, moet je eerst een digitale sleutel aanmaken.

***i* Tip**

Wijs een sleutel aan je profiel toe zodat je profiel automatisch wordt geselecteerd als je de auto of het bestuurdersportier met de sleutel ontgrendelt. Als je een sleutel gebruikt die niet aan een profiel is toegewezen, wordt het gastprofiel automatisch geselecteerd.

Een sleutel aan een profiel in de profielinstellingen toewijzen

- 1 Druk op het autosymbool  op de onderste balk en ga naar **Settings**.
- 2 Ga naar **Profiles** → **Car keys**.
- 3 Selecteer de sleutel die je wilt toewijzen en volg de instructies op het middendisplay.

^[1] Near Field Communication

2.6.5. Sleutels die aan profielen zijn toegewezen beheren

Je kunt de aan jou toegewezen sleutels in de profielinstellingen beheren.

***i* N.b.**

Wat kun je allemaal doen?

Een medebestuurder kan alleen zijn of haar eigen verbonden sleutels loskoppelen. De eigenaar kan ook de primaire sleutel wijzigen en alle verbonden sleutels loskoppelen of verwijderen.

Een sleutel wijzigen

Je kunt alleen de primaire sleutel wijzigen. Je kunt bij andere sleutels alleen de oude sleutel loskoppelen en dan een nieuwe sleutel aan je profiel koppelen.

- 1 Druk op het autosymbool  op de onderste balk en ga naar **Settings**.

2 Ga naar **Profiles** → **Car keys**.

➤ Je ziet een lijst met alle toegewezen sleutels.

3 Selecteer de sleutel die je wilt beheren en volg de instructies op het middendisplay.



Tip

Nieuwe telefoon?

De eigenaar kan de primaire sleutel wijzigen als deze al aan zijn of haar profiel is toegewezen. Selecteer hiervoor de primaire sleutel, druk op **Change device** op het middendisplay en volg de instructies. Je moet met je nieuwe telefoon een QR-code scannen, samen met je Volvo ID die aan de auto is gekoppeld om in te loggen.

2.6.6. Toegang tot een profiel beperken

Je kunt de toegang tot een profiel beperken door het profiel op het middendisplay te vergrendelen. Als een profiel is vergrendeld, heb je een pincode of patroon nodig om het profiel te ontgrendelen.

1 Druk op het autosymbool  op de onderste balk en ga naar **Settings**.

2 Ga naar **Profiles** → **Profile lock**.

3 Selecteer het gewenste type vergrendeling en volg de instructies op het middendisplay.

2.6.7. Een account aan een profiel toevoegen

Je kunt meerdere accounts aan je profiel toevoegen, bijvoorbeeld je Volvo ID en accounts van apps van derden.

- 1 Druk op het autosymbool  op de onderste balk en ga naar **Settings**.
- 2 Ga naar **System** → **Accounts**.
- 3 Selecteer **Add new account**.
 - Je ziet een lijst met mogelijke accounts die je kunt toevoegen.
- 4 Selecteer het account dat je wilt toevoegen en volg de instructies op het middendisplay.

Als je een account uit je profiel wilt verwijderen, selecteer de account en druk op **Remove**.

2.7. Volvo Assistance

Volvo Assistance is een dienst die assistentie en toegang op afstand van bepaalde functies in de auto biedt. Je kunt op elk moment contact opnemen met het servicecentrum van Volvo Assistance voor ondersteuning.

Als je onderweg tegen onverwachte problemen aanloopt, kun je Volvo Assistance bellen. Bijvoorbeeld ook:

- als de accu van je auto leeg is
- bij pech met je auto
- bij een lekke band.

Volvo Assistance is beschikbaar via de Volvo Cars-app of door op de assistentieknop  in het plafond van de auto te drukken.

 **N.b.**

Niet voor noodgevallen

Als je in een noodgeval hulp nodig hebt, druk dan op de knop SOS. Situaties waarin je onmiddellijke noodhulp nodig hebt, zijn verkeersongevallen, acute ziekte en dreigingen van buitenaf.

Een opgenomen dienst

Bij nieuwe Volvo-auto's krijgen eigenaren altijd voor de eerste jaren na aankoop Volvo Assistance. ^[1] Neem voor meer informatie over je auto contact op met de ondersteuning of een Volvo-dealer.

 **N.b.**

Als je geen overeenkomst voor Volvo Assistance hebt, kun je de dienst nog altijd tegen betaling gebruiken.

Algemene voorwaarden

Volvo Assistance is actief zolang de auto wordt gebruikt en de technologie waarop de auto vertrouwt, zoals de mobiele-netwerkverbinding van de auto, wordt ondersteund.

Bepaalde informatie, waaronder persoonsgegevens, moet met Volvo worden gedeeld om Volvo Assistance te gebruiken.

 **N.b.**

Volvo behoudt zich het recht voor om de functies van Volvo Assistance te beperken als wordt bepaald dat deze niet praktisch meer kunnen worden gehandhaafd.

Als een auto langer dan een jaar niet wordt gebruikt, wordt die beschouwd als niet meer in gebruik.

Als je hulp nodig hebt of vragen hebt over Volvo Assistance, neem contact op met de ondersteuning van Volvo.

^[1] Beschikbaarheid en levering bij nieuwe auto's variëren per regio.

2.7.1. Volvo Assistance bellen voor pechhulp

Je kunt op de assistentieknop in het plafond van de auto drukken om contact op te nemen met Volvo Assistance als je pechhulp nodig hebt ^[1]. Dat kan bijvoorbeeld nodig zijn als je accu leeg is, als je auto is stilgevallen of bij een lekke band.

 **N.b.**

Niet voor noodgevallen

Als je in een noodgeval hulp nodig hebt, druk dan op de knop SOS. Situaties waarin je onmiddellijke noodhulp nodig hebt, zijn verkeersongevallen, acute ziekte en dreigingen van buitenaf.

Volvo Assistance in het buitenland gebruiken

Als je op de assistentieknop  drukt wanneer je in het buitenland bent, dan wordt er contact gelegd met Volvo Assistance in je eigen land.



Tip

Je kunt ook de mobiele app voor de auto gebruiken om contact op te nemen met Volvo Assistance.



De assistentieknop bevindt zich in het plafond, rechts van de plafondconsole.

- 1 Houd de assistentieknop minstens 2 seconden ingedrukt.



- De auto belt naar Volvo Assistance. Daarnaast wordt er informatie als locatie en status wordt verzonden. De oproep met de centrale van Volvo Assistance probeert met mensen in de auto te communiceren om erachter te komen welke hulp je nodig hebt.

Als de oproep niet lukt, kan de centrale van Volvo Assistance reageren op basis van de informatie die door de auto is verzonden.

^[1] De beschikbaar kan per regio verschillen.

2.8. Noodhulp

In een noodgeval kan de auto contact leggen met een alarmcentrale. Dat wordt bij ernstige aanrijdingen automatisch gedaan of handmatig door op de knop SOS in het plafond te drukken. ^[1]

 **N.b.**

Uitsluitend voor noodgevallen

Situaties waarin je onmiddellijke noodhulp nodig hebt, zijn verkeersongevallen, acute ziekte en dreigingen van buitenaf.

Werkt na een aanrijding

Er kan na een aanrijding alleen met een alarmcentrale worden gebeld als het systeem niet kritisch beschadigd is. Het systeem is zo ontworpen dat het ook na ernstige aanrijdingen blijft werken en het heeft een eigen back-upaccu voor als de normale voedingsvoorziening niet meer werkt.

Wanneer er een noodoproep wordt gedaan, gebeurt het volgende:

1. De auto belt met een alarmcentrale. Daarnaast wordt er informatie als locatie en status verzonden.
2. De alarmcentrale probeert met mensen in de auto te communiceren om erachter te komen welke hulp je nodig hebt.
3. Als de oproep niet lukt, kan de alarmcentrale reageren op basis van de informatie die door de auto is verzonden.

Automatische reactie in noodgevallen

De auto probeert automatisch contact op te nemen met een alarmcentrale als de auto een aanrijding boven een bepaald ernstigheidsniveau registreert.^[2]

 **N.b.**

Geen noodgeval?

Als je onderweg hulp nodig hebt, maar het is geen noodsituatie, druk dan op de assistentieknop  om Volvo Assistance te bellen. Volvo Assistance kan je in bepaalde situaties helpen, bijvoorbeeld als de accu van je auto leeg is, als je auto stilvalt of bij een lekke band.

^[1] De beschikbaarheid kan per regio verschillen. Neem contact op met Volvo Support voor meer informatie.

^[2] Bijvoorbeeld wanneer veiligheidsvoorzieningen, zoals airbags of gordelspanners, zijn geactiveerd.

2.8.1. Nooddiensten met de knop SOS bellen

Als je lang op de knop SOS in het plafond van de auto drukt, dan wordt er contact gelegd met een alarmcentrale.^[1]

 **N.b.**

Uitsluitend voor noodgevallen

Situaties waarin je onmiddellijke noodhulp nodig hebt, zijn verkeersongevallen, acute ziekte en dreigingen van buitenaf.

Geen noodgeval?

Als je onderweg hulp nodig hebt, maar het is geen noodsituatie, druk dan op de assistentieknop  om Volvo Assistance te bellen. Volvo Assistance kan je in bepaalde situaties helpen, bijvoorbeeld als de accu van je auto leeg is, als je auto stilvalt of bij een lekke band.

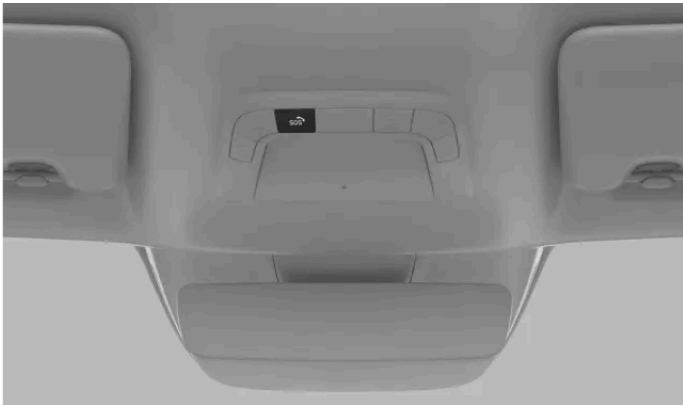

De knop SOS bevindt zich in het plafond, links van de plafondconsole.

- 1 Houd de knop SOS minstens 2 seconden ingedrukt.



- De auto belt met een alarmcentrale. Daarnaast wordt er informatie als locatie en status wordt verzonden. De alarmcentrale probeert met mensen in de auto te communiceren om erachter te komen welke hulp je nodig hebt.

Als de oproep niet lukt, kan de alarmcentrale reageren op basis van de informatie die door de auto is verzonden.

^[1] De beschikbaarheid kan per regio verschillen.

2.8.2. De ontvanger voor een noodoproep wijzigen

Wanneer je op de knop SOS drukt, belt je auto standaard met de noodhulpdienst van Volvo. Als je wilt dat je auto een alarmcentrale belt, dan moet je dit in je profielinstellingen wijzigen.

 **N.b.**

Standaardinstellingen

In sommige regio's belt de auto standaard een alarmcentrale in plaats van de nooddiensten van Volvo.

Kun je de ontvanger niet wijzigen?

De mogelijkheid om de ontvanger van een noodoproep te wijzigen is afhankelijk van je regio en kan in de loop der tijd veranderen.

- 1 Druk op het autosymbool  op de onderste balk en ga naar **Settings**.
- 2 Ga naar **Controls** → **More** → **SOS button calls Volvo Cars emergency service**.
- 3 Selecteer een van de opties.

3. Displays, software en telefoon

Ontdek hoe je met je auto kunt communiceren. Hier vind je meer informatie over de displays, verbindingsmogelijkheden, geluid en media, apps in de auto, software en spraakbesturing van de auto.



De meeste functies van je auto kun je bedienen via de displays, maar je kunt ook veel doen met je telefoon.

Als je auto met het internet is verbonden, kun je ook op afstand functies bedienen. Bovendien kun je de auto up-to-date houden door software-updates te downloaden. Lees hoe alles met elkaar verbonden is.

3.1. Displays

De verschillende displays geven je informatie over de auto en over het rijden. Veel autofuncties kun je bovendien bedienen via de displays.

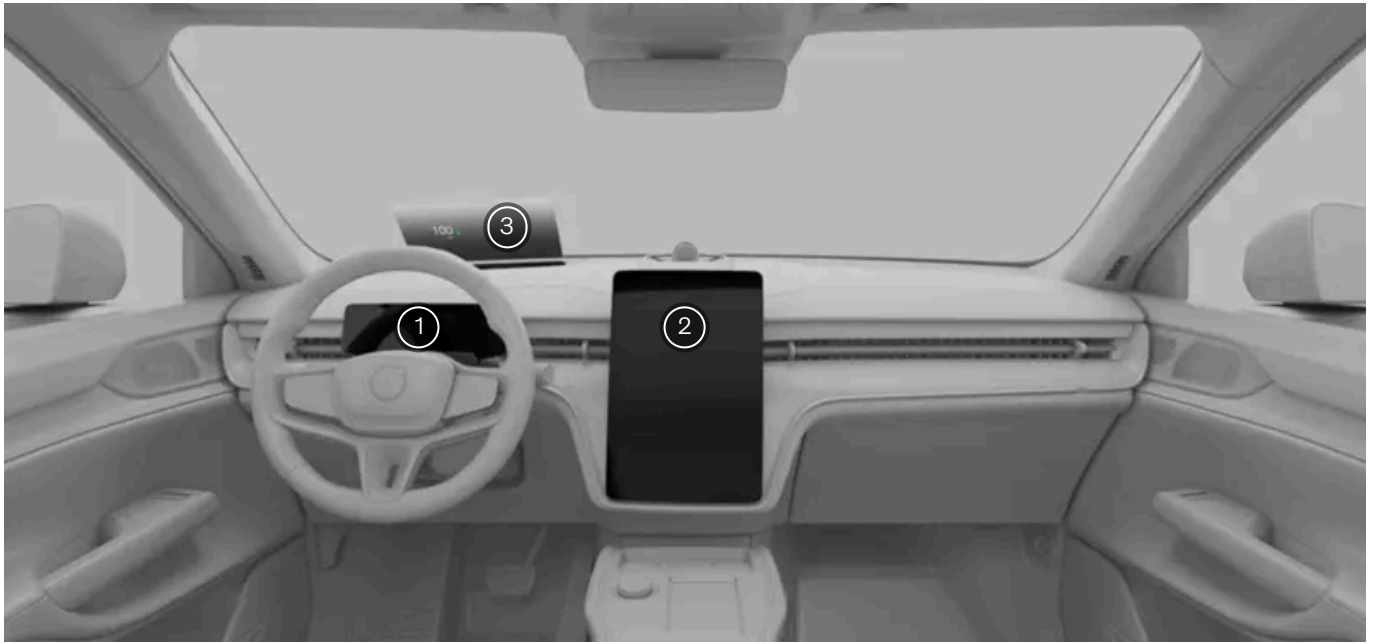

Locaties van de displays

- ① Bestuurdersdisplay
- ② Middendisplay
- ③ Head-updisplay



Tip

Je kunt de helderheid van alle displays aanpassen via de instellingen voor verlichting en displays op het middendisplay.

3.1.1. Middendisplay

Via het middendisplay kun je informatie bekijken over de vele mogelijkheden en functies van de auto en ze ook bedienen.

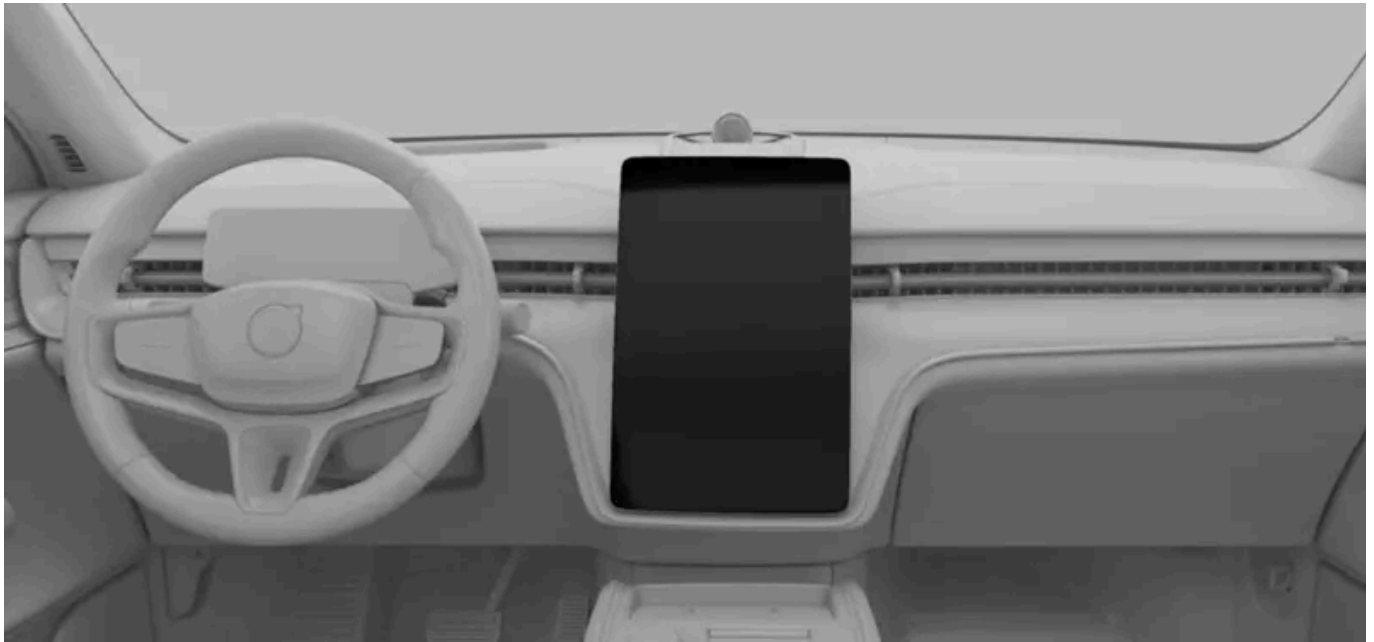

Het middendisplay zit in het midden van je dashboard.

Functies die je vaak gebruikt, zoals klimaatregeling, autostatus en de appbibliotheek, open je door op de symbolen onderaan het scherm te drukken.

Functies die je via het middendisplay kunt bekijken en bedienen zijn bijvoorbeeld:

- Navigatie
- Mediaplayers
- In-car apps
- Telefoon

! **Belangrijk**

Gebruik geen scherpe voorwerpen op het middendisplay, omdat deze schade kunnen veroorzaken.

3.1.1.1. Weergaven van het middendisplay

Leer meer over de weergaven die je op het middendisplay kunt zien.

De verschillende balken geven statusinformatie en snelkoppelingen op het display naar apps en sneltoetsen, en zorgen ervoor dat je door de weergaven op het middendisplay kunt navigeren. Op de belangrijkste weergaven kun je navigatie-informatie, apps in de auto, het klimaat, de autostatus en de instellingen gebruiken en openen. Er zijn ook een aantal speciale weergaven voor specifieke autofuncties.







Balken van het middendisplay

Op de statusbalk bovenaan het middendisplay staan symbolen voor de status en apps van je auto, samen met de tijd en de buitentemperatuur. Het navigeren op het middendisplay gaat grotendeels via de onderste balk. Als je op de symbolen drukt, krijg je andere weergaven en functies, en kun je de comfortweergave openen en de alarmlichten inschakelen. De statusbalk en onderste balk zijn altijd zichtbaar, ongeacht de weergave die actief is op het display.

In sommige weergaven kun je de contextuele balk boven de onderste balk zien. Deze balk bevat snelkoppelingen naar pas gebruikte functies of apps, die alleen worden weergegeven als je ze kunt gebruiken. Soms worden deze snelkoppelingen vervangen door sneltoetsen, waarmee je actuele telefoongesprekken en media kunt regelen als de bijbehorende weergaven of widgets niet zichtbaar zijn.

Belangrijkste weergaven

De volgende lijst bevat de belangrijkste weergaven die je op het middendisplay ziet en kunt gebruiken.

Homescherm	Het homescherm toont een grote navigatiekaart en fungeert dus ook als navigatieweergave. Er staan widgets met sneltoetsen voor media en telefoon onder de kaart. Je opent het homescherm vanuit andere weergaven door op het homesymbool  in de onderste balk te drukken.
App-bibliotheek	Je kunt de handleiding, apps in de auto en de App-store in deze weergave openen. Druk op het symbool voor de app-bibliotheek  in de onderste balk om deze weergave te openen.
Klimaatweergave	Je kunt diverse klimaatinstellingen in deze weergave aanpassen, zoals het inschakelen of uitschakelen van de ontdooifunctie en instellingen voor de airconditioning aanpassen. De klimaatweergave wordt geopend door op het symbool voor de ventilator  in de onderste balk te drukken.
Overzicht van de auto	Deze weergave biedt je toegang tot de tabbladen met sneltoetsen, instellingen en de autostatus, en tot gebruikersprofielen. Zo heb je een overzicht van de auto, dat je kunt openen door op het autosymbool  in de onderste balk te drukken.
Weergave met sneltoetsen	In deze weergave kun je snel en eenvoudig een aantal functies van de auto openen, zoals de buitenverlichting en afstellingen voor de bestuurder. Je opent de weergave met sneltoetsen door op het autosymbool  in de onderste balk te drukken.
Instellingenweergave	In deze weergave staan de tabbladen met diverse instellingen en weergaven van je auto. Je opent de weergave met instellingen door op het autosymbool  in de onderste balk te drukken.
Autostatusweergave	In deze weergave staat belangrijke informatie over de status van je auto, zoals problemen die moeten worden opgelost en de ernst ervan. Je ziet daar ook de kilometerteller en wanneer er een servicebeurt moet worden uitgevoerd. Je opent dit tabblad door op het autosymbool  in de onderste balk te drukken.

Speciale weergaven

De volgende weergaven zijn voor specifieke functies van de auto.

Comfortweergave	De comfortweergave wordt geopend wanneer je op het stoelsymbool drukt in de onderste balk die overeenkomt met de bestuurders- of passagierszijde. In deze weergave hebben beide zijden snel toegang tot een paar belangrijke klimaat- en comfortinstellingen, zoals stoelverwarming en temperatuurregeling.
Weergave met instellingen	Je kunt de stoelen, de buitenspiegels, het stuurwiel en het head-updisplay in de weergave met afstellingen aanpassen. Ze zijn samen gegroepeerd, omdat ze betrekking hebben op je rijpositie. Als je bijvoorbeeld je zitpositie verandert, moet je vaak ook de buitenspiegels, de hoogte van het stuurwiel en het head-updisplay afstellen.
Parkeerweergave	Deze parkeerweergave bevat functies waarmee je de auto parkeert. Wanneer deze weergave wordt weergegeven, neemt het bijna het hele middendisplay in. Als de parkeerweergave niet automatisch wordt weergegeven wanneer je die nodig hebt, dan kun je deze weergave openen door op het camerasymbool  in de contextuele balk boven de onderste balk te drukken.

 **N.b.**

Overlay tegen afleiding van de bestuurder

Wat je op het middendisplay ziet en doet, is soms afhankelijk van of de auto rijdt of niet. Sommige weergaven, zoals de instellingen, zijn niet beschikbaar als de auto rijdt om de bestuurder niet af te leiden. Wanneer dat gebeurt, toont het middendisplay de overlay tegen afleiding van de bestuurder. Wanneer de auto stopt met rijden, verdwijnt de overlay en kun je de weergave opnieuw gebruiken.

3.1.1.2. Statussymbolen op het middendispley

In de statusbalk bovenaan het middendispley staan statussymbolen. De symbolen geven je belangrijke informatie over de systeemstatus van de auto.













Soorten symbolen

Sommige statussymbolen, zoals de klok en temperatuur, zijn altijd zichtbaar in de statusbalk. Andere symbolen zijn alleen zichtbaar als die specifieke functie actief is, zoals draadloos laden, ook als ze uitgeschakeld zijn. Je ziet ook symbolen die je laten weten of er een storing is, bijvoorbeeld bij een probleem met de wifi- of mobiele-internetverbinding.

 **N.b.**

Als je statussymbolen ziet die je niet kent, zoek dan de betekenis ervan op. Ze kunnen zonder aanvullende informatie of meldingen worden weergegeven.

Dit is een lijst met enkele statussymbolen die op de statusbalk kunnen worden weergegeven. Deze lijst is niet compleet en je kunt statussymbolen in de statusbalk zien die van apps van derde partijen zijn.

 12:31	Klok	De klok toont de huidige tijd. Je kunt kiezen of de tijd in een 12-uurs- of 24-uursformaat wordt weergegeven.
 8°C	Buitentemperatuur	Dit is de huidige omgevingstemperatuur buiten de auto. Je kunt de temperatuur laten weergegeven in graden Celsius of Fahrenheit; dit kun je in de systeeminstellingen van de auto instellen.
 -8°C *	Buitentemperatuur met sneeuwvlok	Dit is de huidige omgevingstemperatuur buiten de auto. De sneeuwvlok wordt weergegeven wanneer de buitentemperatuur laag is.
	De microfoon luistert	De microfoon is actief en bezig met opnemen.
	De microfoon luistert niet	De microfoon neemt niet op.
	Nieuw bericht	Er staat een nieuw bericht in het berichtencentrum.
	Mobiel-internetsignaal	Mobiel internet is actief en wordt door de auto gebruikt. Het aantal streepjes geeft de signaalsterkte aan.
	Storing mobiel internet	Er is een probleem met de mobiele-internetverbinding.
	Wifisignaal	Wifi is ingeschakeld en actief. Het aantal streepjes geeft de signaalsterkte aan. Als er geen streepjes worden weergegeven, is er een wifiverbinding actief, maar is er geen signaal.
	Storing in wifiverbinding	Er is een probleem met de wifi-internetverbinding.
	Bluetooth verbonden	Bluetooth is ingeschakeld en er is een apparaat met de auto verbonden.
	Locatie	Je locatie wordt gedeeld.
	Draadloos laden actief	Er wordt een apparaat met de draadloze lader opgeladen.

De inhoud van deze handleiding geeft de status van de gebruikershandleiding weer op het moment van drukken en is mogelijk niet volledig geldig in toekomstige gevallen. Raadpleeg voor meer informatie de eerste pagina voor de volledige disclaimer.



Software-updates
beschikbaar

Er zijn nieuwe over-the-air-updates beschikbaar voor downloaden en installeren.



Diagnoseapparatuur
aangesloten

Er is diagnose- of serviceapparatuur op de auto aangesloten. Het aantal streepjes geeft de signaalsterkte van de apparatuur aan.

3.1.1.3. Toetsenbord

Het middendisplay wordt geopend als je tekst of cijfers moet invoeren. Je kunt veel functies ervan in de instellingen aanpassen.

Je kunt het toetsenbord op het scherm gebruiken om tekst of cijfers in te voeren. Bijvoorbeeld als je in de navigatie-app naar een bestemming zoekt of het wachtwoord voor een wifinetwerk moet invoeren.

De indeling van het toetsenbord kan wisselen afhankelijk van het type invoerveld waarin je typt.

Het toetsenbord ondersteunt een aantal alternatieve methoden voor het invoeren van tekst. Voorbeelden daarvan zijn:

- Typen door swipen
- Spraak naar tekst
- Met de hand schrijven



Tip

Je kunt andere toetsenborden downloaden in de app-store in de app-bibliotheek.

3.1.1.3.1. De taal van het toetsenbord wijzigen

Je kunt de taal voor het toetsenbord van het middendisplay op het toetsenbord zelf aanpassen.

Verander de taal van het toetsenbord als je tekst in een andere taal wilt typen. Dat is bijvoorbeeld handig als je in het buitenland rijdt en een bestemming of adres in de plaatselijke taal wilt zoeken.



N.b.

Als je de taal van het toetsenbord wilt veranderen, moeten er meerdere talen beschikbaar zijn voor het toetsenbord. Als er slechts één taal beschikbaar is, wordt het taalsymbool niet op het toetsenbord weergegeven.

De taal veranderen in de volgende beschikbare taal

- 1 Druk op het taalsymbool  onderaan het toetsenbord.

De inhoud van deze handleiding geeft de status van de gebruikershandleiding weer op het moment van drukken en is mogelijk niet volledig geldig in toekomstige gevallen. Raadpleeg voor meer informatie de eerste pagina voor de volledige disclaimer.

- De taal van het toetsenbord verandert naar de volgende taal in de lijst met beschikbare talen.

De taal naar een andere beschikbare taal veranderen

- 2 Houd het taalsymbool  onderaan het toetsenbord ingedrukt.
 - Er wordt een lijst met beschikbare talen geopend.
- 3 Selecteer de taal die je wilt gebruiken.
 - De taal van het toetsenbord verandert naar de taal die je hebt geselecteerd.



3.1.1.3.2. Talen voor het toetsenbord toevoegen en verwijderen

Je kunt talen voor het toetsenbord in de instellingen toevoegen en verwijderen.



Je kunt talen toevoegen aan het toetsenbord op het scherm van het middendisplay als je een taal wilt gebruiken die nog niet beschikbaar is. Je kunt talen ook van het toetsenbord verwijderen als je die niet meer nodig hebt.

- 1 Druk op het autosymbool  in de onderste balk en ga naar **Instellingen**.
- 2 Ga naar **Systeem** → **Languages and input** → **Keyboard**.
- 3 Kies het toetsenbord dat je wilt veranderen.
- 4 Selecteer **Languages**.

Een taal toevoegen

- 5 Druk op het symbool voor toevoegen  boven de beschikbare talen en zoek de gewenste taal.
- 6 Selecteer de taal die je wilt toevoegen en druk dan op het downloadsymbool .
 - De taal wordt toegevoegd aan de lijst met beschikbare talen voor het toetsenbord.

Een taal verwijderen

- 7 Druk op het bewerkingssymbool  boven de lijst met beschikbare talen.
- 8 Selecteer de taal die je uit de lijst met beschikbare talen wilt verwijderen en druk op het prullenbaksymbool .
 - De taal wordt verwijderd uit de lijst met beschikbare talen voor het toetsenbord.

3.1.2. Bestuurdersdisplay

De inhoud van deze handleiding geeft de status van de gebruikershandleiding weer op het moment van drukken en is mogelijk niet volledig geldig in toekomstige gevallen. Raadpleeg voor meer informatie de eerste pagina voor de volledige disclaimer.

Het bestuurdersdisplay toont meldingen en informatie over je rijgedrag en over de auto.



Het bestuurdersdisplay bevindt zich vóór de bestuurder, achter het stuurwiel. Als je het stuurwiel aanpast aan je gewenste rijhouding, dan verandert de positie van het display mee.

Met de knoppen op het stuurwiel kun je het display bedienen en bepalen wat er op het scherm te zien is.

Voorbeelden van informatie die op het bestuurdersdisplay kan worden getoond:

- Waarschuwings- en indicatiesymbolen
- Snelheid
- Navigatie
- Meldingen
- Accumeter
- Energiemeter

Standen display

Voor het bestuurdersdisplay heb je de keus uit drie weergaves: Calm, Map en Surround. Gebruik de knoppen op het stuurwiel om de weergavemodus te wijzigen.

Calm Er wordt belangrijke informatie weergegeven, zoals snelheid, accuniveau en actieradius, en waarschuwings- en indicatiesymbolen.

Map Op het bestuurdersdisplay zie je een kaart met je actuele navigatieroute, plus belangrijke rij- en auto-informatie.

Surround In deze weergave zie je een beeld van je auto en je positie op de weg. Ook de belangrijke informatie uit de Calm-weergave is zichtbaar.

! Belangrijk

De modus Surround gebruiken

De modus Surround kan niet volledig weergeven wat er op de weg om je heen gebeurt, dus vertrouw er niet op tijdens het rijden.

Waarschuwing

Als het bestuurdersdisplay wordt uitgeschakeld, niet wordt ingeschakeld of slechts gedeeltelijk leesbaar is, mag je de auto niet gebruiken. De bestuurder krijgt dan geen waarschuwingen of informatie over de status van de auto op het bestuurdersdisplay, onder meer waarschuwingen voor en informatie over de remmen, airbags of andere veiligheidssystemen. Neem bij problemen met het bestuurdersdisplay contact op met een erkende Volvo-werkplaats.

Belangrijk

Houd de ruimte rondom het bestuurdersdisplay vrij

Zorg dat er zich geen objecten op de stuurkolom bevinden voor of achter het bestuurdersdisplay. Je loopt het risico het bestuurdersdisplay te beschadigen als een object op de plek belandt waar de stuurwielpositie verandert.

Tip

De instellingen van het bestuurdersdisplay kun je wijzigen via het middendispley.

3.1.2.1. Waarschuwings- en indicatiesymbolen

De symbolen op het bestuurdersdisplay geven de status van verschillende systemen in de auto aan. Sommige symbolen geven aan of een systeem actief is en goed werkt, en andere symbolen waarschuwen voor belangrijke informatie of waargenomen storingen.

Types en kleuren van symbolen

Sommige symbolen zijn waarschuwingen waarmee je meteen wat moet doen, terwijl andere symbolen de huidige status van bepaalde functies aangeven. De kleur van het symbool geeft grofweg aan hoe belangrijk het symbool is. Rode symbolen zijn het meest kritisch, terwijl oranje symbolen voor minder dringende waarschuwingen worden gebruikt. Symbolen in andere kleuren geven meestal statusinformatie over de functies van de auto aan.

Tip

Zoek de betekenis op van symbolen die je niet kent. Veel symbolen worden weergegeven met een melding met meer informatie.



Waarschuwing remsysteem

Er is een storing in het remsysteem waargenomen. Neem onmiddellijk contact op met een erkende Volvo-werkplaats.

















Waarschuwing parkeerrem

Continu branden betekent dat de parkeerrem is ingeschakeld. Knipperen betekent een storing in de parkeerrem.



Waarschuwing voor systeemstoring

Er is een storing in het autosysteem waargenomen. Neem onmiddellijk contact op met een erkende Volvo-werkplaats.

	De veiligheidsgordel moet nog worden vastgemaakt	Iemand in de auto draagt de veiligheidsgordel niet.
	Noodoproep	Er is een probleem met het noodoproepsysteem.
	Waarschuwing voor storing in airbag	Er is een storing in de airbags waargenomen.
	Waarschuwing remsysteem	Er is een storing in het remsysteem waargenomen.
	Waarschuwing ABS-systeem	Het ABS-systeem is uitgeschakeld. De wrijvingsremmen werken nog, maar zonder ABS.
	Waarschuwing voor richtingaanwijzer	Er is een storing waargenomen in de richtingaanwijzers.
	Storing in hulpfunctie voor op de rijstrook blijven rijden	Er is een storing in de hulpfunctie voor op de rijstrook blijven rijden. ^[1]
	Waarschuwing bandenspanning	Continu branden betekent een lage bandenspanning. Knipperen betekent een systeemstoring of de bandenspanning kan niet worden gemeten.
	Waarschuwing luchtvering	Er is een storing in het luchtveringsysteem waargenomen.
	Waarschuwing stabiliteitssysteem	Een knipperend symbool geeft aan dat het stabiliteitssysteem ingrijpt. Als het symbool continu brandt, is er een storing in het systeem.
	Storing in ruitenwissers voorruit	Er is een storing waargenomen in de ruitenwissers van de voorruit.
	Waarschuwing verminderde prestaties	De prestaties van de auto worden beperkt.
	Storing in rijhulpsysteem	Er is een storing in het rijhulpsysteem.
	Waarschuwing voor hulpfunctie voor op de rijstrook blijven rijden links	Je rijdt te dicht bij of over de wegmarkeringen links van de auto.
	Waarschuwing voor hulpfunctie voor op de rijstrook blijven rijden rechts	Je rijdt te dicht bij of over de wegmarkeringen rechts van de auto.
	Trekhaak ontgrendeld	De trekhaak is ontgrendeld.
	Mistachterlicht aan	Het mistachterlicht is ingeschakeld.
	Storing in buitenverlichting	Er is een probleem met de buitenverlichting.
	Automatisch grootlicht actief	Het automatische grootlicht is actief.
	Handmatig grootlicht aan	Het handmatige grootlicht is aan.
	Klaar om te rijden	De auto is gestart en klaar om te rijden. Dit wordt weergegeven als de auto van de parkeerstand in een rijstand wordt gezet. Als de auto begint te rijden, verdwijnt dit symbool.
	Richtingaanwijzer links	De richtingaanwijzer links is actief en geeft een bocht naar links aan.

	Richtingaanwijzer rechts	De richtingaanwijzer rechts is actief en geeft een bocht naar rechts aan.
	Parkeerlichten	De parkeerlichten zijn ingeschakeld.
	Kinderslot	Het kinderslot is actief. Passagiers op de achterbank kunnen de achterportieren niet openen en de ruiten achterin niet bedienen.
	Vasthouden	De Hold-functie wordt geactiveerd wanneer je het rempedaal hard indrukt.
	Laadkabel aangesloten	De laadkabel is nog op de auto aangesloten.
	Automatisch grootlicht ingeschakeld	Het automatische grootlicht is ingeschakeld.
	Regensensor	De regensensor is actief en de ruitenwissers van de voorruit staan in de automatische stand.
	Hulpfunctie voor op rijstrook blijven rijden uit	De hulpfunctie voor op de rijstrook blijven rijden is uitgeschakeld of tijdelijk niet beschikbaar.

[1] Wanneer er een storing wordt waargenomen, wordt de functie uitgeschakeld.

[2] Afhankelijk van het huidige thema van de auto kan dit symbool een andere kleur hebben.

3.1.2.2. Accumeter

Op de accumeter zie je wat je laadniveau is plus de bijbehorende geschatte actieradius.

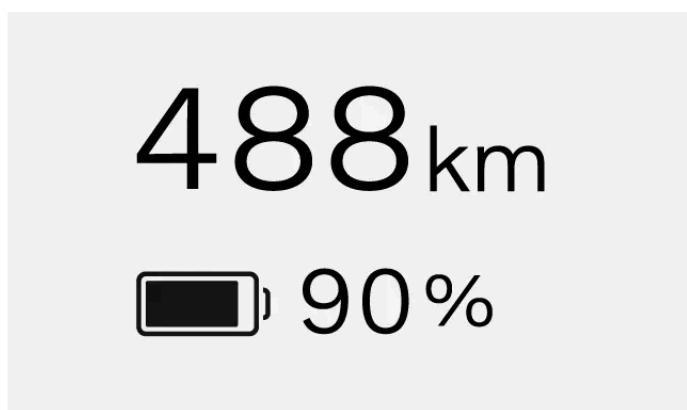

De accumeter staat altijd op het bestuurdersdisplay.

Resterende accucapaciteit

De inhoud van deze handleiding geeft de status van de gebruikershandleiding weer op het moment van drukken en is mogelijk niet volledig geldig in toekomstige gevallen. Raadpleeg voor meer informatie de eerste pagina voor de volledige disclaimer.

Het accupcentage geeft aan hoeveel lading de accu van je auto nog heeft.

De actieradius vertelt je hoe ver je nog kunt rijden met je huidige acculading. De geschatte actieradius is gebaseerd op je historische rijpatronen.

i N.b.

Rijstijl en externe factoren, zoals de buitentemperatuur en langdurig met hoge snelheid rijden, kunnen uiteenlopende effecten hebben op de geschatte actieradius.

Indicator koude accu

Als de accu van de auto koud is, verschijnt er een sneeuwvlok ❄️ naast het accupcentage. Dit geeft aan dat de laadcapaciteit van de accu en de actieradius minder zijn dan onder normale omstandigheden.

Zodra de accu opwarmt, bijvoorbeeld tijdens het voorverwarmen van de auto of tijdens het rijden, verdwijnt de sneeuwvlok van het bestuurdersdisplay.

3.1.2.3. Energiemeter

De energiemeter vertelt je hoe en wanneer het accuvermogen wordt gebruikt of aangevuld.

De vermogensmeter is altijd zichtbaar op het bestuurdersdisplay. De weergave verschilt per modus.

De verschillende delen en kleuren van de vermogensmeter geven verschillende vermogensstanden of beperkingen aan. Die kunnen individueel verschijnen of in combinatie met andere secties.

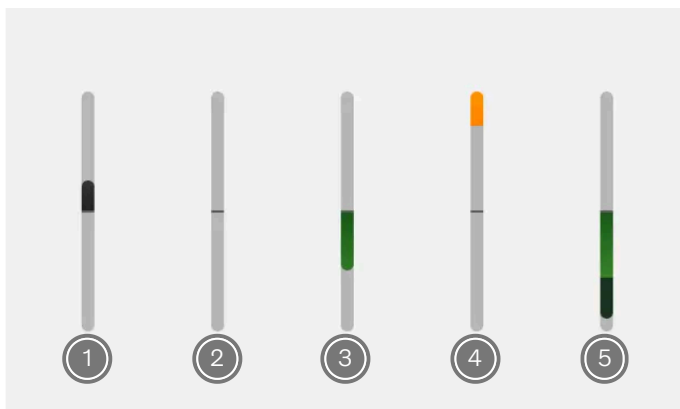

- 1 De auto gebruikt vermogen om te rijden. Dit deel wordt groter en kleiner naargelang de hoeveelheid vermogen die wordt gebruikt.
- 2 Deze is altijd zichtbaar. Wanneer je alleen de lijn ziet, betekent dit dat de auto geen stroom verbruikt en ook niet oplaadt.
- 3 De accu verbruikt niet, maar laadt op. Dit zie je bijvoorbeeld als je langzamer gaat rijden of remt, of als je het gaspedaal loslaat bij One Pedal Drive. Dit deel wordt groter en kleiner naargelang de hoeveelheid vermogen die wordt gegenereerd.
- 4 De auto kan de gebruikelijke hoeveelheid vermogen niet onttrekken aan de accu en het beschikbare vermogen wordt lager. Dit zie je bijvoorbeeld als het koud is, als het accupcentage laag is of als de prestaties van de auto minder worden.

- 5 De wrijvingsremmen zijn in gebruik. Deze sectie kan verschijnen als de schijfremmen worden geactiveerd of als de accu vol is en er geen vermogen meer bij kan. Hoe langer je de wrijvingsremmen gebruikt, hoe breder de sectie wordt.

3.1.3. Head-updisplay

Het head-updisplay projecteert informatie van het bestuurdersdisplay op de voorruit vóór de bestuurder.

Het display bevindt zich in het dashboard en projecteert de informatie via een dekglas op de voorruit.

Voorbeelden van informatie die op het head-updisplay kan worden getoond:

- Snelheid
- Symbolen bij meldingen die op het bestuurdersdisplay verschijnen
- Navigatie-aanwijzingen

Je kunt de helderheid en positie van het head-updisplay in de instellingen aanpassen en in- en uitschakelen.

N.b.

Bepaalde factoren kunnen je zicht op de informatie op het head-updisplay belemmeren. Bijvoorbeeld:

- je een gepolariseerde zonnebril draagt
- je niet goed in het midden van de stoel zit
- de lichtomstandigheden ongunstig zijn.

Belangrijk

V voorkom beschadiging van het display. Leg geen voorwerpen op het dekglas en zorg dat er niets op kan vallen.

3.1.3.1. Het head-updisplay aanpassen

Via de instellingen kun je de helderheid en de positie van het head-updisplay aanpassen.

- 1 Druk op het autosymbool  in de onderste balk en ga naar **Instellingen**.
- 2 Ga naar **Bediening** → **Lichten en displays** → **Head-up display verstellen**.
- 3 Gebruik de knoppen op het stuur om de helderheid en positie van het head-updisplay aan te passen.

3.1.4. Systeeminstellingen

Je kunt de systeeminstellingen zo wijzigen, dat informatie op een manier wordt getoond die bij jou past.

Systeeminstellingen die je kunt wijzigen zijn onder meer:

- Systeeltaal
- Datum en tijd
- Meeteenheden
- Talen toetsenbord

3.1.4.1. Datum en tijd aanpassen

In de instellingen kun je handmatig de datum, de tijd en de lokale tijdzone wijzigen.

Standaard gebruikt je auto informatie van het internet om tijd, datum en plaatselijke tijdzone te wijzigen. Via de instellingen kun je dat ook zelf doen, net als de tijdnotatie.

- 1 Druk op het autosymbool  in de onderste balk en ga naar **Instellingen**.
 - 2 Ga naar **Systeem** → **Date and time**.
 - 3 Als **Automatic date and time** en **Automatic time zone** zijn ingeschakeld, schakel je ze uit.
 - 4 Selecteer je gewenste instelling en breng eventueel wijzigingen aan.
- De wijzigingen worden op de displays getoond.
Als je de tijdininstellingen hebt gewijzigd, past de klok op de statusbalk op het middendisplay zich aan.

Tip

Om de tijdnotatie te wijzigen, zet je de 24-uursnotatie aan of de 12-uursnotatie uit.

3.1.4.2. Systeeltaal wijzigen

De taal van het autosysteem kun je wijzigen via instellingen.

Als je een andere taal voor het systeem van je auto wilt instellen, moet je de systeeltaal aanpassen.

Belangrijk

Kies altijd een systeemtaal die je volledig begrijpt. De auto stuurt je veiligheidskritische informatie en meldingen via berichten, dus het is van levensbelang dat je die begrijpt.

- 1 Druk op het autosymbool  in de onderste balk en ga naar **Instellingen**.
 - 2 Ga naar **Systeem** → **Languages and input** → **Languages**.
 - 3 Kies de taal die je wilt.
- De nieuwe taal verschijnt op de displays.

3.1.4.3. Systeemeenheden wijzigen

Je kunt de maateenheden, bijvoorbeeld voor snelheid en afstand, in de instellingen wijzigen.

Tip

In het buitenland kan het handig zijn om de meeteenheden van de auto aan die van het land aan te passen. Dat is vooral handig als verkeersborden afstanden en snelheden aangeven in andere eenheden dan die in je auto.

- 1 Druk op het autosymbool  in de onderste balk en ga naar **Instellingen**.
 - 2 Ga naar **Systeem** → **Units**.
 - 3 Kies de meeteenheden die je in je auto wilt zien.
- De auto laat vanaf nu de eenheden zien in het nieuwe formaat.

3.1.5. De displays opnieuw opstarten

Je kunt de displays opnieuw starten met de knop afspelen/pauzeren op de tunnelconsole.

Als er een probleem is met een display, kun je dit eerst proberen op te lossen door het display opnieuw op te starten. Voorbeelden van problemen met de displays: het beeld bevriest, het middendisplay wordt niet opgestart, of de auto kan geen verbinding maken met het internet.

De auto moet stilstaan om de displays opnieuw op te starten.

- 1 Houd de knop afspelen/pauzeren op de tunnelconsole ingedrukt totdat het Volvo-logo wordt weergegeven. Het kan enige tijd duren voordat het logo verschijnt.



- De displays worden opnieuw opgestart.

i N.b.

Negeer alle meldingen die op het middendispley worden getoond wanneer je de knop afspelen/pauzeren indrukt.

3.2. Telefoon

Verbind je telefoon via Bluetooth met je auto, zodat je die ook onderweg kunt gebruiken. Wanneer je niet in je auto zit, kun je ook je telefoon gebruiken om de handleiding te lezen of bepaalde functies van de auto op afstand via de Volvo Cars-app te bedienen.

Je telefoon met je auto verbinden

Als je je telefoon koppelt aan je auto via Bluetooth, dan kun je die gebruiken via de interface van je auto. Je kunt dan ook media rechtstreeks van je telefoon naar je auto streamen en de internetverbinding delen.

Je kunt met de spraakbesturing of op het middendispley naar contactpersonen zoeken, telefoongesprekken voeren of berichten beantwoorden zonder je telefoon aan te raken.

Andere toepassingen voor je telefoon

Je telefoon gebruiken voor je auto kan ook als je niet in de auto zit. Download de Volvo Cars-app zodat je op afstand bepaalde functies van de auto kunt gebruiken of iets kunt opzoeken in de handleiding wanneer je niet in de auto zit.

3.2.1. Je telefoon met de auto verbinden

Verbind je telefoon met de auto via Bluetooth om je telefoon via de interface van de auto te gebruiken.

Bluetooth moet zijn ingeschakeld op zowel de auto als je telefoon, anders kunnen ze niet worden gekoppeld. Je kunt Bluetooth inschakelen in de instellingen. Zorg ervoor dat je telefoon kan worden gevonden, anders kunnen de auto en je telefoon niet worden gekoppeld.

- 1 Druk op het autosymbool  in de onderste balk en ga naar **Instellingen**.
 - 2 Ga naar **Connectiviteit** → **Bluetooth**.
 - 3 Kies het apparaat dat je met de auto wilt koppelen uit de lijst met gevonden apparaten.
 - 4 Controleer of de bevestigingscode op het middendispley overeenkomt met de code op je telefoon.
 - 5 Selecteer de gewenste diensten en druk op **Continue**.
 - 6 Accepteer de instellingen en verzoeken om toestemming die op het middendispley worden weergegeven.^[1]
- Je telefoon is nu met de auto verbonden. De telefoon maakt de volgende keer automatisch verbinding, mits Bluetooth op je telefoon is ingeschakeld.

N.b.

Er kunnen meerdere telefoons aan de auto worden gekoppeld, maar er kan slechts een telefoon per keer verbinding met de auto maken. Als je de actieve telefoon wilt veranderen, selecteer de telefoon dan uit de lijst met gekoppelde apparaten of voeg een nieuw apparaat toe.

^[1] Je kunt je telefoon ook met de auto verbinden als je de verzoeken om toestemming hebt overgeslagen, maar dan kun je niet alle functies gebruiken.

3.2.2. Je telefoon in de auto gebruiken

Je kunt je telefoon via het middendispley en de spraakbesturing gebruiken.

Belangrijk

Houd je aan alle wet- en regelgeving over het gebruik van mobiele telefoons onder het rijden.



N.b.





Je moet je telefoon via Bluetooth met je auto verbinden en toestemming geven om deze functies te gebruiken.

Bellen

Je kunt in de auto op verschillende manieren iemand bellen of een oproep aannemen. Je kunt het volgende doen:

- inkomende oproepen beantwoorden en weigeren op het middendispley
- je kunt iemand onder het rijden bellen door de digitale assistent te vragen om dat voor jou te doen
- de telefoonapp van de auto op het middendispley gebruiken om contactpersonen te bellen of een telefoonnummer met het toetsenbord op het scherm in te voeren

Wanneer je met iemand belt, wordt dat op het middendispley aangegeven. Als je de telefoonapp tijdens een gesprek in de auto opent, kun je het volgende:

- het geluid van je microfoon dempen en weer aanzetten 
- de geluidsingang en -uitgang wijzigen, bijvoorbeeld via de auto of via de microfoon en luidsprekers van je mobiele telefoon 
- het gesprek beëindigen 
- het gesprek in de wacht zetten 
- het toetsenbord gebruiken om cijfers in te voeren, bijvoorbeeld als je wordt gevraagd om een optie in een menu te selecteren 

Als je tijdens een gesprek een tweede oproep ontvangt en de tweede oproep aanneemt, dan wordt het eerste gesprek automatisch in de wacht gezet. Je kunt tussen de twee gesprekken wisselen  of er een conferentiegesprek van maken zodat je met beide personen tegelijkertijd kunt praten .

Berichten

Je kunt met de spraakbesturing en de digitale assistent berichten schrijven en versturen ^[1]. Als je een tekstbericht ontvangt, zie je een melding op het middendispley met de volgende opties:

- **Play** om het bericht hardop door de digitale assistent te laten lezen.
- **Mute** om geen meldingen over nieuwe berichten van dit specifieke gesprek te ontvangen zolang je in de auto zit.

Je kunt de melding ook negeren en later in het berichtencentrum bekijken.

Je contactpersonen bekijken en doorzoeken

Gebruik de telefoonapp in de auto om naar een specifieke contactpersoon te zoeken:

- op het zoeksymbool  drukken
- naar het tabblad met contactpersonen gaan en de naam invoeren
- naar het toetsenbord gaan en het nummer invoeren.

Je kunt ook de digitale assistent vragen om de contactpersoon te zoeken.

[1] Alleen van toepassing op Android-telefoons of telefoons met iOS 13 of later.

3.2.3. Wisselen tussen gekoppelde telefoons

In de instellingen kun je veranderen welke met Bluetooth gekoppelde telefoon verbinding met de auto maakt,

De auto kan met meerdere telefoons verbinding maken en meerdere telefoons onthouden, maar slechts één telefoon kan tegelijkertijd met de auto verbonden zijn.

Als je de Bluetooth-verbinding voor een nieuw apparaat wilt gebruiken, moet je dit apparaat eerst aan de auto koppelen. Dat kan in de instellingen.

Voordat je overschakelt naar een andere gekoppelde telefoon, moet je ervoor zorgen dat Bluetooth is ingeschakeld op het apparaat dat je wilt gebruiken.

- 1 Druk op het autosymbool  in de onderste balk en ga naar **Instellingen**.
- 2 Ga naar **Connectiviteit** → **Bluetooth** → **Saved devices**.
- 3 Druk op de naam van de telefoon waarmee je verbinding wilt maken.
 - Als het verbinden is gelukt, wordt de naam van de telefoon bovenaan de lijst met opgeslagen apparaten weergegeven.

Als je het apparaat dat je wilt gebruiken niet ziet in de lijst met opgeslagen apparaten, koppel het dan opnieuw met de auto.

3.3. Geluid en media

Luister naar muziek en media via de geluidsinstallatie van je auto. Je kunt het geluid in de instellingen aanpassen.

Geluidsinstellingen

Je kunt het geluid met diverse geluidsinstellingen aanpassen. De geluidsinstallatie ondersteunt ook Dolby Atmos.

Radio en mediaspelers

Je kunt naar live radio luisteren via de geïnstalleerde radio-app en media streamen van je telefoon naar de auto via de Bluetooth-mediaspeler.



Tip

In de appstore van de auto vind je andere media-apps.

Het afspelen van media regelen

Je kunt media op verschillende manieren afspelen:

- met de knoppen voor afspelen van media op het middendispley
- met de mediaknop op de tunnelconsole
- met de knoppen op het stuurwiel
- met de spraakbesturing.

3.3.1. Radio

Gebruik de geïnstalleerde radio-app om in de auto naar de radio te luisteren.

DAB- en FM-radiozenders koppelen

Je kunt DAB en FM koppelen, zodat de auto automatisch de zender met de sterkste frequentie selecteert uit de DAB- of FM-zenders van gekoppelde zenders. Deze functie is ingeschakeld als je de auto in ontvangst neemt, maar je kunt dit in de instellingen van de radio-app uitschakelen.

Radioberichten

Als je naar de radio luistert, kun je berichten horen die de radio-uitzending onderbreken. Er wordt ook een melding op het middendispley weergegeven. Je kunt deze berichten uitschakelen en naar de radio blijven luisteren door de melding weg te drukken.

In de radio-instellingen kun je kiezen welke radioberichten je te horen krijgt. Druk op het symbool voor instellingen  bovenin de radio-app en schakel de berichten in of uit. Standaard zijn alarmmeldingen ingeschakeld, maar andere meldingen zijn uitgeschakeld.

Favoriete radiozenders

Je kunt radiozenders aan je favorietenlijst toevoegen, zodat je ze snel kunt selecteren.



Tip



In de App-store kun je andere radio-apps vinden en downloaden.

3.3.1.1. Favoriete radiozenders toevoegen

De inhoud van deze handleiding geeft de status van de gebruikershandleiding weer op het moment van drukken en is mogelijk niet volledig geldig in toekomstige gevallen. Raadpleeg voor meer informatie de eerste pagina voor de volledige disclaimer.

In de radio-app kun je radiozenders toevoegen aan je lijst met favorieten.

Zet de zenders waar je vaak naar luistert in je favorieten, zodat je er sneller bij kunt. Je kunt maximaal 50 radiozenders aan de lijst toevoegen.

- 1 Druk op het symbool van de app-bibliotheek  op de onderste balk en open de radio-app.
- 2 Zoek de zender die je als favoriet wilt toevoegen in de beschikbare radiozenders.
- 3 Druk op de  rechts van de naam van de zender.
 - > Het stersymbool van de zender verandert en de radiozender verschijnt in de favorietenlijst.

Wil je een station weer uit je favorieten verwijderen, dan hoef je alleen maar op de ster naast de naam te drukken.

3.3.1.2. DAB- en FM-zenders koppelen

U kunt het koppelen van DAB- en FM-zenders in de instellingen in de radio-app in- en uitschakelen.

Als een FM-zender een bijbehorende DAB-zender heeft, en omgekeerd, kunnen ze in de radio app vaak worden gekoppeld. Dankzij die koppeling kan de auto automatisch schakelen tussen de DAB- en FM-zenders en de bron met de beste ontvangst aanzetten.

- 1 Druk op het symbool van de app-bibliotheek  op de onderste balk en open de radio-app.
- 2 Druk op het instellingen-symbool  om naar de radio-instellingen te gaan.
- 3 Zet DAB- en FM-koppeling aan of uit.
 - > Als de koppeling aan staat, toont de radio-app één tab met alle radiozenders.
Als de koppeling uit staat, toont de radio een aparte tab met DAB-zenders en een aparte tab met FM-zenders.

 **N.b.**

Het is niet altijd mogelijk bij elkaar horende DAB- en FM-zenders te koppelen, dus deze worden dan als aparte zenders weergegeven.

3.3.2. Geluidsinstellingen

De inhoud van deze handleiding geeft de status van de gebruikershandleiding weer op het moment van drukken en is mogelijk niet volledig geldig in toekomstige gevallen. Raadpleeg voor meer informatie de eerste pagina voor de volledige disclaimer.

Je kunt diverse geluidsopties in de instellingen veranderen en aanpassen.

Focus

Je kunt uit vier instellingen voor de geluidsfocus kiezen: alles, bestuurder, voor, achter. Alles is de standaardinstelling, die het geluid niet in een specifieke richting laat horen. Het geeft een neutrale geluidsfocus waarbij de inzittenden op de voorstoelen en op de achterbank dezelfde geluidservaring hebben. De instelling Bestuurder richt het geluid naar de bestuurder. De instelling Voor richt het geluid naar de voorstoelen, terwijl de instelling Achter het geluid naar de achterbank richt.

Stage

Standaard staan de intensiteit en ruimtelijkheid op een neutraal niveau ingesteld. Je kunt deze instellingen verhogen of verlagen om de geluidservaring aan te passen.

Toon en equaliser

Pas aan hoe je media klinkt door de verschillende toonwaarden aan te passen. Schakel de equaliser aan om de geluidsfrequenties naar wens in te stellen. Als je de nieuwe instellingen voor de equalizer niet wilt gebruiken, druk op **Reset levels**; de standaardinstellingen worden dan weer ingesteld.

Hoeveelheid

Je kunt het volume van een aantal geluiden via het middendispley aanpassen, zoals:

- Media
- Beltoon
- Oproepen
- Spraakassistent
- Navigatie
- Meldingen
- Parkeerhulp



Tip

Er zijn andere manieren om het volume in je auto aan te passen. Je kunt de mediaknop op de tunnelconsole draaien, op de knoppen op het stuurwiel drukken of de spraakbesturing gebruiken.

3.3.3. Mediaplayers

In je auto is al een mediaspeler geïnstalleerd. Je kunt andere media-apps downloaden via Google Play in de appbibliotheek.

In je auto is een Bluetooth-mediaspeler in de appbibliotheek geïnstalleerd.

Gebruik de Bluetooth-mediaspeler van een met Bluetooth verbonden apparaat rechtstreeks met de auto.

De inhoud van deze handleiding geeft de status van de gebruikershandleiding weer op het moment van drukken en is mogelijk niet volledig geldig in toekomstige gevallen. Raadpleeg voor meer informatie de eerste pagina voor de volledige disclaimer.

3.4. In-car apps

Alle apps van de auto vind je in de app-bibliotheek.

Voor toegang tot de app-bibliotheek druk je op het bijbehorende symbool op de onderste balk.



Symbool app-bibliotheek

De apps staan in chronologische volgorde. Bovenaan staat de app die het eerst is geïnstalleerd, onderaan de meest recent geïnstalleerde app.

Sommige apps zijn al geïnstalleerd, zoals Bluetooth-media, Google Maps en Google Assistant. Via Google Play kun je nieuwe apps downloaden, die je vervolgens via de app-bibliotheek kunt openen.

3.4.1. Apps downloaden

Download meer apps naar je auto via de appstore in de app-bibliotheek.

Je auto heeft een aantal vooraf geïnstalleerde apps, maar in de appstore staan er nog veel meer die je kunt downloaden.

- 1 Druk op het symbool van de app-bibliotheek  op de onderste balk.
- 2 Druk op **Meer apps downloaden** om naar de App Store te gaan.
- 3 Zoek de app die je wilt downloaden.
- 4 Download en installeer de gewenste app.
 - > Als de app is gedownload en geïnstalleerd, wordt deze in de appbibliotheek weergegeven.

3.4.2. Apps verwijderen

Apps die je niet meer wilt of nodig hebt kun je verwijderen in de app-bibliotheek.



N.b.

Vooraf geïnstalleerde apps, zoals telefoon en radio, kun je niet verwijderen.

- 1 Druk op het symbool van de app-bibliotheek  op de onderste balk.
 - 2 Zoek de app die je wilt verwijderen en houd de app dan net zolang ingedrukt totdat er een menu wordt weergegeven.
 - 3 Selecteer **Verwijderen** in het menu.
 - 4 Druk op **Uninstall** om de app definitief te verwijderen.
- De app is nu verwijderd en staat niet meer in de appbibliotheek.

3.5. Verbinding en software

Laat je auto verbinding maken met internet zodat je alles uit je auto kunt halen en over-the-air software-updates kunt ontvangen.

Internetverbinding

Verbind je auto via de ingebouwde mobiele-netwerkverbinding met internet, wifi of een mobiele telefoon met Bluetooth.

Software-updates

Over-the-air updates zorgen ervoor dat de software van je auto tot de nieuwste versie wordt bijgewerkt.

3.5.1. Internetverbinding

Als je auto verbinding met internet maakt, kun je bepaalde functies en over-the-air software-updates gebruiken.

Je kunt je auto op verschillende manieren verbinden met internet:

- Mobiel netwerk
- Wifi-netwerk
- Telefoon met Bluetooth-verbinding koppelen

Mobiel netwerk

De auto heeft een ingebouwd modem voor verbinding met een mobiel netwerk. De mobiele-internetverbinding is ingesteld voordat je in de auto stapt en geldt voor een bepaald aantal jaar. Als de auto een actief mobiel abonnement heeft en de auto in een gebied met netwerkdekking is, kan de auto verbinding met internet maken. Neem contact op met een erkende Volvo-werkplaats voor meer informatie over mobiele verbindingdiensten voor jouw auto.

De auto ondersteunt mobiele netwerken tot en met 5G. De beschikbare snelheid van het mobiele netwerk is afhankelijk van de simkaart die in je auto is geïnstalleerd.

 **N.b.**

Voorwaarden en beperkingen met betrekking tot mobiele netwerkconnectiviteit

- Je moet akkoord gaan met de voorwaarden van de mobiele provider, anders kun je geen verbinding met mobiele netwerken maken. Dat doe je tijdens de introductieprocedure, of later via de privacyinstellingen van de auto.
- De auto moet zich in een gebied bevinden waar het mobiele netwerk ontvangst heeft.
- Mobiele connectiviteitsdiensten moeten actief zijn in de regio waar de auto zich bevindt.
- Obstakels als gebouwen, heuvels en bergen kunnen het signaal van het mobiele netwerk verzwakken of blokkeren.

Wifi

Om toegang te krijgen tot het internet, kun je de auto verbinden met een wifinetwerk. Zodra je binnen bereik bent, maakt je auto dan automatisch verbinding met het netwerk.

Telefoon met Bluetooth-verbinding koppelen

Wanneer er via Bluetooth een telefoon aan je auto is gekoppeld, kan de auto de mobiele-internetverbinding van de telefoon gebruiken. Hiervoor moet een Bluetooth-verbinding voor de telefoon in de verbindinginstellingen van de auto worden ingeschakeld. Zowel de telefoon als de mobiele-netwerkprovider moet het delen van een internetverbinding ondersteunen.

Instellingen voor de internetverbinding

Je vindt de verbindinginstellingen op het middendisplay.

3.5.1.1. Verbinding maken met internet via een telefoon met Bluetooth

Koppel je telefoon via Bluetooth met je auto en deel de internetverbinding.

 **N.b.**

Als je de mobiele-internetverbinding van je telefoon met de auto deelt, heeft dit invloed op de hoeveelheid mobiele data die je gebruikt. Bij sommige providers is dit soort datagebruik niet toegestaan. Het is mogelijk dat de beschikbare hoeveelheid wordt beperkt of dat providers extra kosten berekenen. Controleer daarom altijd eerst de voorwaarden van je provider voor datagebruik voordat je Bluetooth-tethering activeert.

Je moet je telefoon via Bluetooth met de auto verbinden voordat je de internetverbinding van je telefoon kunt delen.

- 1 Druk op het autosymbool  op de onderste balk en ga naar **Instellingen**.
- 2 Ga naar **Connectiviteit** → **Bluetooth**.
- 3 Druk op het Bluetooth-tetheringsymbool  voor de telefoon waarvan je de internetverbinding wilt delen.
- 4 Druk op **Accept** om door te gaan met het activeren van de tethering.
- > Het Bluetooth-tetheringsymbool verandert van kleur om aan te geven dat tethering nu actief is.

3.5.1.2. Verbinding maken met het internet via wifi

Verbind je auto met een wifinetwerk voor toegang tot internet.

- 1 Druk op het autosymbool  in de onderste balk en ga naar **Instellingen**.
- 2 Ga naar **Connectiviteit** → **Wi-Fi**.
- 3 Schakel wifi in als het uitgeschakeld is.
- 4 Kies het wifinetwerk waarmee je wilt verbinden.
- 5 Vul het wachtwoord voor het wifinetwerk in met behulp van het toetsenbord op het display en druk op **Confirm**.
- > De auto verbindt nu met het wifinetwerk.

3.5.2. Over-the-air updates

Over-the-air updates zorgen ervoor dat de software van je auto tot de nieuwste versie wordt bijgewerkt.

Wanneer je auto met internet is verbonden, kan de auto over-the-air^[1] updates ontvangen zodat de software van je auto tot de nieuwste versie wordt bijgewerkt. De auto laat je weten wanneer er een update beschikbaar is om te downloaden en installeren door het updatesymbool  op de statusbalk en een melding weer te geven.

Je kunt ook op nieuwe software-updates controleren in de instellingen: **Systeem** → **System details** → **Software update**.

Automatische软件下载s

Je wordt gevraagd of je automatische software-downloads wilt inschakelen als je je auto voor het eerst instelt. Je kunt automatische downloads later nog altijd in de instellingen in- of uitschakelen. Als je besluit om ze niet in te schakelen, word je gevraagd om toestemming om software-updates te downloaden wanneer ze beschikbaar zijn.

Software-updates installeren

Wanneer er een nieuwe software-update beschikbaar is, downloadt je auto de update, maar installeert de update nog niet. Je moet de installatie zelf starten, via een melding op het middendisplayscherm of in de weergave Software update. Je kunt er ook voor kiezen om de update later te installeren of om het installeren te annuleren nadat je hebt bevestigd.

Je hebt geen toegang tot je auto en je kunt je auto niet gebruiken als er een software-update wordt geïnstalleerd. Zorg er daarom voor dat de accu voldoende is opgeladen en dat je je auto niet nodig hebt als deze bezig is met installeren. De auto laat je weten hoe vol de accu moet zijn om de installatie te starten en geeft je een schatting van de tijd die nodig is om de update te installeren.

 **N.b.**

Installatieproblemen

Er kunnen ook updates zijn die je niet zelf kunt installeren. Als dit gebeurt, zie je een melding op het middendisplayscherm waarin wordt verteld wat je nu moet doen.

De diagnoseaansluiting niet gebruiken

Gebruik de diagnoseaansluiting niet terwijl er een software-update wordt geïnstalleerd. Als je de diagnoseaansluiting tijdens een installatie gebruikt, kan dit een negatieve impact op de systemen van de auto en de software-update hebben.

^[1] OTA

3.6. Spraakbesturing

Houd je handen aan het stuur en gebruik je stem voor interactie met de auto via de digitale assistent.

Met hulp van de digitale assistent kun je taken uitvoeren met spraakbesturing, zoals zoeken op internet en de weersverwachting opvragen. Met je stem kun je ook contact maken met je auto en een aantal functies bedienen, zoals:

- Mediaspeler
- Telefoon
- Navigatie
- Klimaatregeling

Praten met de digitale assistent

De assistent begrijpt gewoon taalgebruik, dus je hoeft geen specifieke spraakopdrachten te kennen om hem te gebruiken. Je kunt de assistent alles vragen. Die zal antwoorden door te bevestigen wat je hebt gezegd en daarna te doen wat je hebt gevraagd. Als de assistent je niet begrijpt, laat hij je dat weten.

De inhoud van deze handleiding geeft de status van de gebruikershandleiding weer op het moment van drukken en is mogelijk niet volledig geldig in toekomstige gevallen. Raadpleeg voor meer informatie de eerste pagina voor de volledige disclaimer.

i N.b.

- De stembediening is van een externe leverancier. Beschikbaarheid, gebruik en werking kunnen in de loop van de tijd en per regio verschillen.
- Een slechte internetverbinding kan het aantal beschikbare functies beperken.

3.6.1. Spraakbesturing gebruiken

Met de digitale assistent kun je met je stem een aantal functies van de auto bedienen.

Alleen bij het activeren van de digitale assistent moet je specifieke stemcommando's geven. Daarna kun je gewoon praten zoals je altijd praat.

i N.b.

Google Assistent is nog niet in alle talen beschikbaar. Lees meer op [support.google.com \[https://support.google.com\]](https://support.google.com) of probeer een andere taal te gebruiken.

- 1 Zeg "Ok Google" of "Hey Google" om de Google Assistent te activeren.
 - De assistent bevestigt dat hij luistert.
- 2 Geef de digitale assistent instructies op de manier zoals je altijd praat.

i Tip

Andere manieren van activeren

Je kunt de digitale assistent ook activeren door op de knop op het stuurwiel te drukken of via het middendisplay.

Log in op je Google-account

Als je je aanmeldt met een Google-account, is de functionaliteit van de Google Assistant persoonlijker wanneer de auto online is. Je kunt bijvoorbeeld gemakkelijk contactpersonen bellen die in je Google-contacten zijn opgeslagen of controleren wat er in je Google Agenda staat.

4. Comfort en klimaat in de auto

Maak jezelf vertrouwd met het interieur van je auto en de bedieningselementen voor stoelverstelling, klimaatregeling en ruiten.

Je auto heeft meerdere functies die je helpen bij het rijden. Sommige functies zijn vooral voor comfort, terwijl anderen het zicht verbeteren. Lees dit deel van de handleiding, omdat het kan helpen om de rijervaring comfortabeler te maken.

4.1. Interieur

Zorg dat je de indeling van het interieur en de praktische voorzieningen, zoals bekerhouders en laadaansluitingen voor je apparaten, kent.

Rondleiding door het interieur

Het is handig als je namen en locaties van een aantal plekken en onderdelen kent, omdat er in de handleiding naar wordt verwezen.

Passagiersruimte	De passagiersruimte is onderverdeeld in een voorste en een achterste passagiersruimte.
Bagageruimte	De bagageruimte, of laadruimte, is de ruimte achter de achterbank, die je doorgaans via de achterkant van de auto opent.
Dashboard	Het dashboard is het geheel van panelen en onderdelen dat zich vóór de bestuurder en de voorpassagier bevindt. Het bevat een aantal belangrijkste elementen voor interactie met je auto, zoals de displays, het stuurwiel, de blaasmonden en het dashboardkastje.
Tunnelconsole	De tunnelconsole zit tussen de voorstoelen. Hier vind je de volumeregeling, opbergvakken, de draadloze lader, een bekerhouder en een naar achteren gericht bedieningspaneel. Je vindt ook USB-aansluitingen zowel voorop als achterop de tunnelconsole.
Plafondconsole	Deze console zit in het plafond bij de voorruit. Hiermee heb je gemakkelijk toegang tot bepaalde belangrijke functies en indicatoren. Ook vind je hier de leeslampjes voor de voorstoelen.
Bedieningspaneel op de portieren	Elk portier heeft zijn eigen bedieningselementen voor de ruiten en de sloten.

4.1.1. De draadloze lader gebruiken

Gebruik de draadloze lader om Qi-gecertificeerde apparaten op te laden, zoals een telefoon.



Je kunt de draadloze lader alleen gebruiken als je apparaat gecertificeerd is volgens de Qi-standaard voor draadloos opladen. Zorg ook dat draadloos opladen is ingeschakeld, zowel op het apparaat^[1] als op de lader zelf. De lader kun je inschakelen via het middendispley.

 **Waarschuwing**

Draadloos opladen kan de werking van een pacemaker of andere geïmplanteerde medische hulpmiddelen beïnvloeden. Als je zo'n hulpmiddel hebt, raadpleeg dan je arts voordat je het draadloze oplaadsysteem gebruikt.

 **Belangrijk**

NFC-kaarten en opladen

Plaats geen kaarten met NFC, zoals sleutelkaarten of elektronische betaalkaarten, tussen de draadloze lader en het apparaat wanneer je de laadfunctie gebruikt. Dit kan de apparaten beschadigen.

Als er pasjes of andere gevoelige voorwerpen in het hoesje van je telefoon zitten, verwijder deze dan voor het opladen of zorg dat ze niet tussen je telefoon en de oplader zitten.

Controleer voordat je een apparaat oplaadt of er geen andere voorwerpen op de oplader liggen.

- 1 Plaats het apparaat in het midden van de lader.
 - Het apparaat begint met laden en de geïntegreerde ventilator wordt geactiveerd. Het laadsymbool wordt op de statusbalk op het middendispley weergegeven.

Waarschuwing

Laat je telefoon nooit op de draadloze lader liggen als je de auto verlaat.

N.b.

- Het opladen van verschillende apparaten kan verschillende resultaten hebben. Denk bijvoorbeeld aan hoe lang het duurt voordat het laden begint en hoe snel een apparaat volledig is opgeladen.
- Het apparaat kan warm worden tijdens het opladen. Dit is normaal en niets om je zorgen over te maken. Als de accu van de telefoon te heet wordt, wordt het laden gedeactiveerd.

Als het apparaat niet oplaadt

Als je apparaat niet oplaadt wanneer je het op de lader legt, kun je een aantal dingen proberen:

- Zorg ervoor dat je de lader op het middendisplay hebt ingeschakeld.
- Zorg dat er geen andere spullen op de lader liggen dan het apparaat dat je wilt opladen.
- Til het apparaat op en leg het terug in het midden van de lader.
- Verwijder eventuele hoesjes van het apparaat.
- Schakel de NFC-functie van het apparaat uit als die aanwezig is.

^[1] Veel Qi-gecertificeerde apparaten zijn altijd ingeschakeld.

4.1.2. De draadloze lader inschakelen

De lader kun je in- en uitschakelen via het middendisplay.

De lader moet ingeschakeld zijn voordat je die gaat gebruiken.

- 1 Druk op het autosymbool  op de onderste balk en ga naar **Instellingen**.
- 2 Ga naar **Bediening** → **Meer** → **Draadloos opladen apparaat**.
- 3 Zet de lader aan.

4.1.3. USB-aansluitingen

De inhoud van deze handleiding geeft de status van de gebruikershandleiding weer op het moment van drukken en is mogelijk niet volledig geldig in toekomstige gevallen. Raadpleeg voor meer informatie de eerste pagina voor de volledige disclaimer.

Je kunt de USB-aansluitingen van de auto gebruiken om je telefoon, tablet of een ander apparaat op te laden.

Locatie van USB-aansluitingen



Onder het middendisplays vind je twee USB-aansluitingen^[1].



Er bevinden zich ook twee USB-aansluitingen^[1] in het achterste deel van de tunnelconsole.

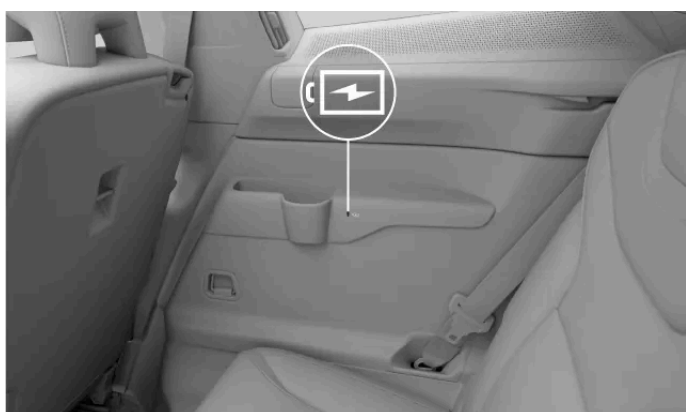

En tot slot is er een USB-aansluiting in elk zijpaneel voor inzittenden op de derde rij.

Gebruik van de USB-aansluitingen

Haal apparatuur altijd uit de aansluiting als de apparatuur niet wordt gebruikt.

Bepaalde apparaten kunnen warm worden tijdens het opladen. Dit is normaal.

De poorten worden uitgeschakeld als je de auto verlaat. Wanneer je de auto ontgrendeld achterlaat, blijven de poorten nog langer actief.

Specificaties van USB-aansluitingen

Het vermogen van de USB-aansluitingen is afhankelijk van het apparaat dat je oplaadt. De spanning en stroomsterkte worden gemoduleerd en aan het apparaat aangepast.

- Type C-aansluiting
- Max. vermogen 18 W
- Ondersteunt Quick Charge 3.0

[\[1\]](#) type C

4.1.4. 12V-aansluiting

Je kunt de 12V-aansluiting gebruiken om elektrische apparaten, zoals een koelbox, van stroom te voorzien.



De 12V-aansluiting bevindt zich rechts in de bagageruimte.

De auto onderbreekt automatisch de voeding naar de aansluiting als je uitstapt. Als je de auto niet op slot doet, dan blijft de aansluiting langer actief.

Koppel apparaten altijd los van de aansluiting en sluit de kap altijd na gebruik.

Sommige apparaten kunnen warm worden als je ze oplaadt via de 12V-aansluiting. Dit is normaal bij veel apparaten.

Waarschuwing

Volg onderstaande instructies goed op om schade of persoonlijk letsel te voorkomen.

- Gebruik geen elektrische apparaten met grote, zware stekkers. Die kunnen de aansluiting beschadigen of losraken tijdens het rijden.
- Gebruik geen elektrische apparaten die de systemen van de auto, zoals de radio-ontvanger, kunnen verstoren.
- Sluit alleen apparaten aan die onbeschadigd zijn, goed werken en aan alle relevante veiligheidsnormen voldoen ^[1].
- Houd aangesloten apparaten altijd in de gaten. Mochten ze defect raken, dan kun je schade of letsel tijdig voorkomen.
- Sluit geen adapters of verlengkabels aan op de 12V-aansluiting. Die kunnen de veiligheidsvoorzieningen van de aansluiting namelijk tenietdoen.
- Stel de aansluiting, stekkers en aangesloten apparaten niet bloot aan water of andere vloeistoffen.
- De aansluiting niet aanraken en gebruiken als deze beschadigd lijkt of in contact is gekomen met water of een andere vloeistof.

Vermogen

Belangrijk

Het maximale vermogen is 120 W (10 A).

^[1] CE-markering, UL-markering of vergelijkbare veiligheidsaanduiding

4.1.5. Zonnekleppen

Voor de stoel van de bestuurder en die van de passagier bevinden zich zonnekleppen.



Je kunt de zonnekleppen indien nodig neerklappen en naar de zijkant draaien. Als de zonneklep naar de zijkant is gedraaid, kun je de stang van de zonneklep uitschuiven zodat je deze nog beter kunt positioneren.

In de zonneklep zit een spiegel met een klepje. Het lampje van de spiegel gaat automatisch branden wanneer je het klepje opent.

Er zit ook een clip op de zonneklep waar je bijvoorbeeld pasjes of kaartjes achter kunt steken.

4.2. Klimaatregeling

Je auto kan een comfortabel klimaat in het interieur handhaven. De auto kan de lucht koelen, verwarmen en ontvochtigen wanneer dat nodig is. Daarnaast heeft je auto een aantal ingebouwde functies die voor een goede luchtkwaliteit zorgen.

In dit deel van de handleiding vind je meer informatie over klimaatfuncties in de auto, zoals de airconditioning, klimaatstanden en verwarmingsopties.

4.2.1. Klimaatregelingsbediening

Je kunt de klimaatinstellingen in de auto op verschillende manier aanpassen, zowel in de auto als met je telefoon.

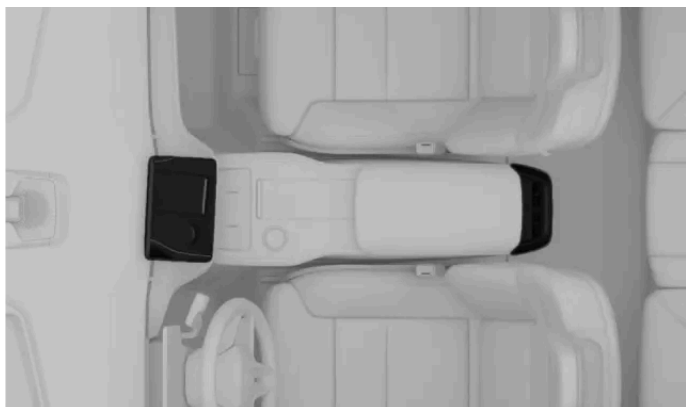

Klimaatregelingsbediening op het middendisplay en de tunnelconsole



Ontdooiknop op de plafondconsole



Hier kun je het binnenklimaat van de auto regelen:

- Op het middendisplay
- Het achterbankpaneel van de tunnelconsole
- De plafondconsole
- De mobiele app voor de auto.

De meeste knoppen en instellingen van het klimaatsysteem van de auto vind je op het middendisplay. Maar er zijn ook enkele fysieke knoppen. De passagiers op de achterbank kunnen bijvoorbeeld zelf een gewenste temperatuur instellen via de klimaatinstellingen van het achterbankpaneel op de tunnelconsole. De knop voor ontwasemen bevindt zich in de plafondconsole.

i Tip

Gebruik de mobiele app voor de auto om preconditioning voor de auto in te schakelen. Zo zorg je voor een comfortabel klimaat in de auto wanneer je in de auto stapt.

4.2.1.1. Stoelverwarming aanzetten



Je kunt de stoelverwarming inschakelen via de comfortweergave op het middendispley. Je kunt kiezen uit drie verwarmingsniveaus.

Bij koudere temperaturen is het prettig om je stoel te verwarmen voor een comfortabelere rijervaring. Je kunt de stoelverwarming activeren en aanpassen via het middendispley

Waarschuwing

De stoelverwarming mag niet worden gebruikt door personen die:

- geen temperatuurverschillen voelen door verminderd gevoel.
- de stoelverwarming niet goed kunnen instellen.

- 1 Open de comfortweergave voor de stoel door op het betreffende stoelsymbool   in de onderste balk te drukken.
- 2 Kies het gewenste verwarmingsniveau.

Om de comfortweergave te sluiten, druk je op de onderste balk op het pijltje omlaag.

Tip

Stoelverwarming voor de tweede rij

De passagiers op de zitplaatsen op de tweede rij kunnen de stoelverwarming zelf regelen. Dat kan via het klimaatregelingspaneel aan de achterkant van de tunnelconsole. Je kunt de stoelverwarming van de tweede rij op het middendispley regelen. Druk op het ventilatorsymbool  in de onderste balk en ga naar **Rear** voor de instellingen van de stoelverwarming.



Automatische stoelverwarming

Bij lage temperaturen kan de automatische stoelverwarming prettig zijn. Je zet de automatische stoelverwarming aan via de klimaatinstellingen.

4.2.1.2. Stoelventilatie activeren

Je kunt de stoelventilatie inschakelen via de comfortweergave van het middendispley.

Bij warmere temperaturen is het prettig om stoelventilatie te gebruiken voor een comfortabelere rijervaring. Je kunt de stoelventilatie activeren en aanpassen via het middendispley

- 1 Open de comfortweergave voor de stoel door op het betreffende stoelsymbool   in de onderste balk te drukken.
- 2 Kies het ventilatieniveau dat je wilt.

Om de comfortweergave te sluiten, druk je op de onderste balk op het pijltje omlaag.

4.2.1.3. Stuurwielverwarming activeren

De stuurwielverwarming kun je bedienen via het middendisplay. Die kun je zowel handmatig bedienen als instellen op automatisch inschakelen.

Bij koudere temperaturen is het prettig om je stuurwiel te verwarmen voor een comfortabelere rijervaring. Je kunt de stuurverwarming activeren en aanpassen via het middendisplay.

- 1 Druk op het symbool voor de bestuurdersstoel in de onderste balk .
- 2 Selecteer het gewenste verwarmingsniveau voor het stuurwiel.



Tip

Automatische stuurwielverwarming

Bij lage temperaturen kan de automatische stuurwielverwarming prettig zijn. Je zet de automatische stoelverwarming aan via de klimaatinstellingen.

4.2.2. Klimaatinstellingen

In de klimaatinstellingen kun je kiezen welke functies automatisch moeten worden geactiveerd als je de auto inschakelt.

Je opent de klimaatinstellingen door op het ventilatorsymbool  in de onderste balk te drukken en naar de instellingen te gaan .

Er zijn diverse klimaatfunctie die je automatisch kunt laten inschakelen en waarvoor je het verwarmingsniveau kunt instellen. Voorbeelden daarvan zijn:

- Stoelverwarming
- Stuurwielverwarming
- Achterruitverwarming

De inhoud van deze handleiding geeft de status van de gebruikershandleiding weer op het moment van drukken en is mogelijk niet volledig geldig in toekomstige gevallen. Raadpleeg voor meer informatie de eerste pagina voor de volledige disclaimer.

4.2.3. Temperatuur en airconditioning

Met de automatische klimaatinstellingen biedt het klimaatsysteem van de auto je altijd een comfortabel interieur. Maar je kunt de instellingen altijd naar wens aanpassen.

De automatische klimaatinstelling zorgt in de meeste situaties voor een comfortabel interieur. Aanpassingen zijn echter altijd mogelijk. Je kunt bijvoorbeeld de temperatuurinstellingen wijzigen, eigen instellingen voor verschillende klimaatzones kiezen en de instellingen voor de airconditioning wijzigen.



Tip

Klimaat voor de derde rij

Druk op de knop voor de derde rij  in de klimaatweergave om het klimaat voor de derde rij te activeren.

Wanneer het klimaat op de derde rij actief is, worden de klimaatinstellingen voor de tweede rij ook op de derde rij toegepast.



N.b.

Onder bepaalde omstandigheden, bijvoorbeeld bij snelladen op een zeer warme dag, kan de lucht uit de blaasmonden minder koel zijn. Het klimaatsysteem geeft dan prioriteit aan het koelen van de accu ten koste van het koelen van het interieur. Dat is beter voor de prestaties en actieradius van de accu.

4.2.3.1. De airconditioning inschakelen

De airconditioning koelt en ontvochtigt de binnenkomende lucht.

Wanneer je de automatische klimaatmodus selecteert, wordt de airconditioning automatisch geactiveerd of gedeactiveerd om de ingestelde temperatuur te handhaven. Wanneer je de airconditioning in de automatische klimaatmodus deselecteert, wordt de handmatige klimaatmodus geactiveerd.

De airconditioning werkt alleen efficiënt als alle ruiten en portieren, en de achterklep gesloten zijn.

- 1 Druk op het ventilatorsymbool  in de onderste balk.
- 2 Druk op het symbool van de airconditioning A/C.

4.2.3.2. De temperatuur instellen

Je kunt de temperatuur in de auto aanpassen op het middendisplay.

- 1 Druk op de temperatuur in de onderste balk.
- 2 Gebruik het plus- of minsymbool om de temperatuur aan te passen.





Tip

Je kunt de temperatuur in je auto ook handsfree met je stem aanpassen.

4.2.3.3. Temperatuur synchroniseren

Standaard wordt de voor de bestuurder ingestelde temperatuur ook voor alle andere klimaatzones gebruikt. Maar een klimaatzone kan ook een eigen instelling hebben. Je kunt schakelen tussen de twee opties door de temperatuur te desynchroniseren en te synchroniseren.

- 1 Druk op de instelling voor de temperatuur voor de bestuurder op de onderste balk.
- 2 Druk op het synchronisatiesymbool  om de temperatuur te desynchroniseren.
 - > De klimaatzones worden gedesynchroniseerd en het desynchronisatiesymbool wordt weergegeven.
- 3 Druk op het desynchronisatiesymbool  om de temperatuur weer te synchroniseren.



Tip

De temperatuurinstelling wordt ook gedesynchroniseerd wanneer de passagier aan diens kant een andere temperatuur instelt.

4.2.3.4. Eco-klimaat activeren

Je auto heeft een functie Eco-klimaat die prioriteit aan de actieradius van de auto geeft ten koste van klimaatfuncties.

De functie Eco-klimaat geeft de prioriteit aan actieradius en niet klimaatcomfort, De functies voor verwarming, koeling en air-conditioning worden in deze stand beperkt.

i N.b.

De ruiten kunnen beslaan, omdat de werking van de airconditioning die de vochtigheid regelt is beperkt wanneer Eco-klimaat actief is. Dit kan ook de luchtkwaliteit beïnvloeden, vooral op de achterbank, omdat de luchtrecirculatie toeneemt.

- 1 Druk op het ventilatorsymbool  in de onderste balk.
- 2 Druk op het symbool Eco-klimaat ECO.

4.2.4. Luchtcirculatie en klimaatstanden

De algemene luchtverdeling wordt bepaald door de geselecteerde stand en instellingen van de klimaatregeling. Er zijn ook blaasmonden waarvan de luchtstroom in de hele auto extra kan worden ingesteld.

Verstelbare blaasmonden



De locaties van de verstelbare blaasmonden

De richting van de luchtstroom kan met de verstelbare blaasmonden worden aangepast.

Klimaatstanden

De klimaatregeling heeft twee standen: automatisch en handmatig. De automatische stand regelt de meeste instellingen en klimaatfuncties voor je. In de handmatige stand kun je echter meer opties en functies instellen.

Je kunt het klimaatsysteem ook helemaal uitzetten.

! **Belangrijk**

Kans op condensvorming

Als het klimaatsysteem volledig wordt uitgeschakeld, kunnen de ruiten beslaan, waardoor het zicht minder wordt.

De klimaatstanden en bijbehorende instellingen vind je in de klimaatweergave op het middendispley.

4.2.4.1. De blaasmonden afstellen

Je kunt de blaasmonden aanpassen op het middendispley of met de fysieke knoppen voor de blaasmonden.

Blaasmonden openen en sluiten

- 1 Druk op het ventilatorsymbool in de onderste balk .

2



Druk op de blaasmond die je wilt openen of sluiten.

De richting van de luchtstroom aanpassen

- 3 Gebruik de fysieke knoppen voor de blaasmond om de richting van de luchtstroom aan te passen.

4.2.4.2. Automatische klimaatregeling inschakelen

Als je de automatische klimaatregeling inschakelt, regelt het klimaatsysteem bepaalde functies automatisch.

i **N.b.**

Wanneer je de airconditioning in de automatische klimaatmodus deselecteert, wordt de handmatige klimaatmodus geactiveerd.

- 1 Druk op het ventilatorsymbool  in de onderste balk.
 - 2 Selecteer **Auto**.
 - 3 Je kunt het vermogen en de temperatuur van de ventilatoren aanpassen als je dat wilt.
-

4.2.4.3. Handmatige klimaatmodus inschakelen

Als je de handmatige klimaatmodus activeert, kun je de richting van de luchtstroom zelf instellen, zodat je meer controle over het vermogen van de ventilatoren hebt.

- 1 Druk op het ventilatorsymbool in de onderste balk .
 - 2 Selecteer **Manual**.
 - 3 Kies de gewenste richting van de luchtstroom en het vermogen van de ventilatoren.
-

4.2.5. IJs, condens en ontdooifunctie

Als het koud is, kunnen ijs en condens het zicht beperken. Je auto heeft ontdooifuncties, achterrautverwarming en spiegelverwarming om dat te voorkomen.

Bij de ruiten en de voorruit bevinden blaasmonden voor ontwaseming. Als de achterrautverwarming is ingeschakeld, worden de buitenspiegels ook verwarmd. Samen helpen deze functies om het zicht goed te houden.



4.2.5.1. De maximale ontdooifunctie inschakelen

Je kunt condens en ijs op de voorruit en de andere ruiten snel verwijderen met de maximale ontdooifunctie.

De maximale ontdooifunctie verhoogt de ventilatorsnelheid en -temperatuur. De airconditioning wordt geactiveerd en de luchtrecirculatie is niet beschikbaar als de maximale ontdooifunctie actief is. Zodra de maximale ontdooifunctie wordt uitgeschakeld, worden de eerdere instellingen hersteld.

 **N.b.**

Wanneer de maximale ontdooifunctie een hoge ventilatorsnelheid gebruikt, neemt het geluidsniveau van de ventilator toe.



- 1 Druk op het ventilatorsymbool in de onderste balk .
- 2 Druk op het symbool voor de maximale ontdooifunctie .

 **Tip**

Met de button van de ontdooifunctie  in de plafondconsole activeer je de maximale ontdooifunctie maar ook de verwarming van de achterraut en die van de buitenspiegels. Als je de maximale ontdooifunctie of de achterrautverwarming al op het middendisplay hebt geactiveerd, wordt de tweede functie geactiveerd als je op de ontdooiknop in de plafondconsole drukt. Druk nog een keer op de ontdooiknop om beide functies uit te schakelen.

4.2.5.2. Activeren van achterraut- en buitenspiegelverwarming

Zet de achterraut- en buitenspiegelverwarming aan om condens en ijsvorming te verwijderen.

- 1 Druk op het ventilatorsymbool in de onderste balk .
- 2 Druk op het symbool van de achterrautverwarming .

 **Tip**

Ontdooiknop in de plafondconsole

Met de button van de ontdooifunctie  in de plafondconsole activeer je de maximale ontdooifunctie maar ook de verwarming van de achterraut en die van de buitenspiegels. Als je de maximale ontdooifunctie of de achterrautverwarming al op het middendisplay hebt geactiveerd, wordt de tweede functie geactiveerd als je op de ontdooiknop in de plafondconsole drukt. Druk nog een keer op de ontdooiknop om beide functies uit te schakelen.

Automatische achterrautverwarming

In de klimaatinstellingen kun je de achterrautverwarming zo instellen dat die automatisch wordt ingeschakeld wanneer je de auto bij lage temperaturen start.

4.2.6. Binnenklimaat bij parkeren

Je auto houdt een prettige temperatuur in de auto aan terwijl de auto geparkeerd staat. Je kunt de auto ook preconditioneren, zodat het interieur is voorbereid op je volgende rit.

 **N.b.**

De parkeerklimatefuncties worden automatisch uitgeschakeld wanneer de maximale looptijd is verstreken of wanneer het laadniveau van de accu te laag wordt.

Preconditioning

De preconditioning activeert automatisch de automatische klimaatstand om het interieur tot een prettige temperatuur op te warmen of af te koelen voordat je in de auto stapt. Ook voert het preconditioning uit voor de accu, waardoor de prestaties en het bereik van je auto verbeteren.

Je kunt enkele of herhaalde timers voor de preconditioning op het middendispley of via de mobiele app voor de auto plannen. Preconditioning wordt automatisch gedeactiveerd als je in de auto stapt of als de geplande tijd is verstreken.

Preconditioning is alleen mogelijk als de tractiebatterij voldoende is opgeladen. Als preconditioning wordt gestart terwijl de auto niet voor laden is aangesloten, heeft dit invloed op de actieradius van de auto.

 **N.b.**

Bij preconditioning in warme weersomstandigheden kan er condenswater onder de auto druppelen. Dit is normaal.

Klimaat op temperatuur houden

Je kunt een prettige temperatuur in de auto laten handhaven terwijl de auto staat geparkeerd. Dat betekent dat de klimaatfuncties en het entertainmentsysteem ingeschakeld blijven. Je kunt de functie voor het handhaven van een prettig klimaat op het middendispley activeren. Houd er wel rekening mee dat de actieradius van de auto kan verminderen als je de functie te lang aan laat staan.

4.2.6.1. De timer voor preconditioning instellen

Je kunt een timer instellen voor de preconditioning van je auto, ingesteld op een specifieke vertrektijd. Dit kun je ook herhalen op bepaalde dagen.

Als je preconditioning van het interieur instelt, wordt de auto voorgekoeld of voorverwarmd vóór je geplande vertrektijd. Je kunt de timer instellen om wekelijks te herhalen of voor een enkele vertrektijd.

- 1 Druk op het ventilatorsymbool  in de onderste balk en ga naar **Timers**.
- 2 Ga naar **Klimaat timers** → **Timer toevoegen**.

3 Kies een vertrektijd.

➤ De timer is ingesteld.

Een timer op herhaling instellen

4 Schakel **Elke week herhalen** in om een wekelijks schema in te stellen en kies een of meerdere weekdays.

5 Druk op **Opslaan**.

Je kunt een opgeslagen timer activeren onder **Klimaattimers**.

4.2.6.2. Het klimaatsysteem actief houden bij geparkeerd

Je kunt de functie voor het handhaven van het klimaat activeren zodat er een comfortabel klimaat in de auto wordt gehandhaafd als je niet in de auto zit.

Waarschuwing

Laat een kind of dier nooit zonder toezicht achter in de auto. Jij bent verantwoordelijk voor hun veiligheid en welzijn. In sommige landen is het verboden mensen of huisdieren achter te laten in een afgesloten voertuig.

N.b.

De functie voor het handhaven van een comfortabel klimaat wordt automatisch uitgeschakeld wanneer de maximale looptijd is bereikt, het laadniveau van de accu te laag is of er een nieuwe rijcyclus is gestart. Wanneer je deze functie activeert terwijl het laadniveau van de accu al laag is, wordt de functie eerder uitgeschakeld.

1 Druk op het ventilatorsymbool in de onderste balk .

2 Ga naar **Timers** → **Klimaatmodus aan laten**.

3 Druk op **Start**.

4 Bevestig je selectie.

Druk op **Stop** om dit uit te schakelen.

4.2.7. Luchtkwaliteit

De inhoud van deze handleiding geeft de status van de gebruikershandleiding weer op het moment van drukken en is mogelijk niet volledig geldig in toekomstige gevallen. Raadpleeg voor meer informatie de eerste pagina voor de volledige disclaimer.

Je auto is ontworpen om een aangenaam en gezond binnenklimaat te bieden. Luchtfiltering helpt om geuren, stoffen en deeltjes uit het interieur te verwijderen.

Interieurluchtfilter

De lucht die het interieur binnenkomt, wordt eerst gefilterd door het klimaatregelsysteem. Om optimaal te kunnen blijven functioneren, moet het filter regelmatig worden vervangen. Als het filter intensief wordt gebruikt, bijvoorbeeld tijdens lange ritten door smog of stofwolken, dan moet het vaker worden vervangen. Neem contact op met Volvo Support als je niet zeker weet wat voor filter je moet gebruiken.

Air quality system

De lucht in de passagiersruimte wordt gezuiverd door:

- het filteren van stoffen die allergieën en/of astma kunnen uitlokken.
- het verwijderen van gassen en deeltjes om stank te verminderen.
- het verwijderen van verontreinigingen in de lucht, zoals deeltjes.

Als de luchtkwaliteitssensoren verontreinigingen in de buitenlucht detecteren, sluit de luchtinlaat en wordt de interne luchtcirculatie geactiveerd.

Luchtreiniging

Voor een goede luchtkwaliteit beschikt je auto over een luchtzuiveringsfunctie. Als je deze functie activeert, verbetert de luchtkwaliteit in de auto snel.

CleanZone

CleanZone geeft aan of aan de voorwaarden voor goede luchtkwaliteit wordt voldaan.

4.2.7.1. Indicatie luchtkwaliteit

Op het tabblad Luchtkwaliteit op de klimaatweergave van het middendispley staat informatie over de luchtkwaliteit in en buiten de auto.

Op het tabblad Luchtkwaliteit wordt de kwaliteit van de lucht in en buiten de auto weergegeven. Een sensor meet het gehalte aan deeltjes kleiner dan 2,5 µm in de passagiersruimte. De informatie over het gehalte aan verontreinigingen buiten de auto wordt geleverd door een externe dienst en is gebaseerd op gemodelleerde data.



Tip

Voor sommige regio's is ook informatie over pollen beschikbaar. Druk op **Luchtkwaliteit en pollen** voor meer informatie.

4.2.7.2. Luchtreiniging

Voor een goede luchtkwaliteit beschikt je auto over verschillende luchtreinigingsfuncties.

Je auto beschikt over diverse functies die voor een goede luchtkwaliteit zorgen. Sommige functies zijn passief, andere functies kunnen op het middendispley worden geregeld.

4.2.7.2.1. Geavanceerde luchtfiltering

Geavanceerde luchtfiltering minimaliseert de hoeveelheid schadelijke deeltjes en giftige gassen in het interieur.

De functie voor geavanceerde luchtfiltering is altijd actief, behalve tijdens luchtrecirculatie of wanneer het klimaatsysteem is uitgeschakeld. Op het tabblad Luchtkwaliteit zie je of de functie actief is of niet.

4.2.7.2.2. Gerichte luchtzuivering

Je kunt de luchtkwaliteit in de auto verbeteren door de gerichte luchtzuivering in te schakelen. Deze functie zorgt ervoor dat er minder ongewenste deeltjes in de lucht aanwezig zijn.

Wanneer je de gerichte luchtzuivering activeert, geeft je auto prioriteit aan het afvoeren van deeltjes in de binnenkomende lucht ten koste van een comfortabel klimaat. Hierdoor wordt de werking van andere klimaatcomfortfuncties ook beperkt; zo wordt het vermogen van de ventilatoren verlaagd.

Het comfort in de auto neemt af, omdat het klimaatsysteem grotere hoeveelheden lucht recyclet. Dit is vooral merkbaar wanneer er meerdere passagiers in de auto zitten.



Gerichte luchtreiniging activeren

Gerichte luchtzuivering geeft prioriteit aan het verminderen van het aantal ongewenste deeltjes in de lucht in de auto over andere klimaatcomfortfuncties. Je activeert dit in de klimaatweergave op het middendispley.

De gerichte luchtzuivering zuivert de lucht in de auto snel om ongewenste deeltjes te verwijderen. Wanneer deze functie actief is, heeft de functie prioriteit over andere klimaatfuncties.

Belangrijk

Wanneer de functie voor gerichte luchtzuivering actief is, nemen het klimaatcomfort en de ventilatie af. Hierdoor kan er condens ontstaan, waardoor de ruiten beslaan en het zicht afneemt.

- 1 Druk op het ventilatorsymbool  in de onderste balk.
 - 2 Ga naar **Luchtkwaliteit** → **Focused air cleaning**.
 - 3 Druk op het symbool voor gerichte luchtzuivering .
 - 4 Druk op **Activate**.
- **Gefocust** wordt onder het ventilatorsymbool  in de onderste balk weergegeven wanneer de gerichte luchtzuivering actief is.

 **N.b.**

Gebruik de stand voor gerichte luchtzuivering niet langere tijd achter elkaar, omdat de lucht in het interieur dan benauwd kan aanvoelen. Wanneer de lucht in de auto is gezuiverd, heeft het gebruik van de gerichte luchtzuivering geen nut meer en kan dus worden uitgeschakeld.

Druk nog een keer op het symbool voor gerichte luchtzuivering  om de functie uit te schakelen. Je kunt de gerichte luchtzuivering ook uitschakelen door andere klimaatfuncties te activeren.

4.2.7.3. CleanZone

CleanZone meet de kwaliteit van de lucht en geeft aan of aan alle voorwaarden voor goede luchtkwaliteit wordt voldaan.

Op het tabblad Luchtkwaliteit in de klimaatweergave vind je informatie over de luchtkwaliteit. Pas als aan alle voorwaarden voor een goede luchtkwaliteit in de passagiersruimte is voldaan, is CleanZone behaald. Wordt het niet behaald, dan zie je op het mid-dendispley aan welke voorwaarde nog niet wordt voldaan.

4.2.7.4. Luchtre circulatie activeren

De luchtre circulatie zorgt ervoor dat schadelijke of vieze luchtjes buiten de auto blijven. In sommige gevallen wordt de functie automatisch ingeschakeld, maar je kunt de functie ook handmatig inschakelen via de klimaatweergave.

Standaard beslist het klimaatsysteem automatisch of de lucht moet worden gerecirculeerd, afhankelijk van bepaalde omgevingsfactoren. Als de luchtkwaliteitssensor merkt dat de buitenlucht vervuild is, sluit de auto automatisch de luchtinlaat af en wordt de lucht in de passagiersruimte gerecycled. Je kunt de constante luchtre circulatie ook handmatig inschakelen door de blaasmond te sluiten.



 **Belangrijk**

Als de lucht langere tijd wordt gerecirculeerd, kunnen de ruiten beslaan door condens, waardoor het zicht kan worden belemmerd.

 **N.b.**

De luchtrecirculatie werkt niet als de maximale ontdooistand werkt.

Bij handmatige activering wordt de luchtrecirculatie na korte tijd uitgeschakeld.

- 1 Druk op het ventilatorsymbool  in de onderste balk.
- 2 Druk op het recirculatiesymbool .

4.2.8. Klimaatsysteem

Het klimaatsysteem van je auto heeft als doel iedereen in de auto een aangename omgeving te bieden met behulp van elektronische klimaatregeling.

Alle functies van het klimaatregelsysteem worden via het middendispley geregeld.

Je auto gebruikt sensors om automatisch verschillende functies te bedienen, waarmee je onder alle omstandigheden een comfortabel binnenklimaat hebt.

 **Tip**

De meeste klimaatfuncties kunnen ook met behulp van spraakbesturing worden bediend. De meeste functies kunnen met je stem worden bediend als je auto met internet is verbonden.

4.2.8.1. Klimaatzones

Het auto-interieur is verdeeld in verschillende klimaatzones. Via deze zones kunnen passagiers hun eigen voorkeurstemperatuur instellen voor een optimaal comfort.

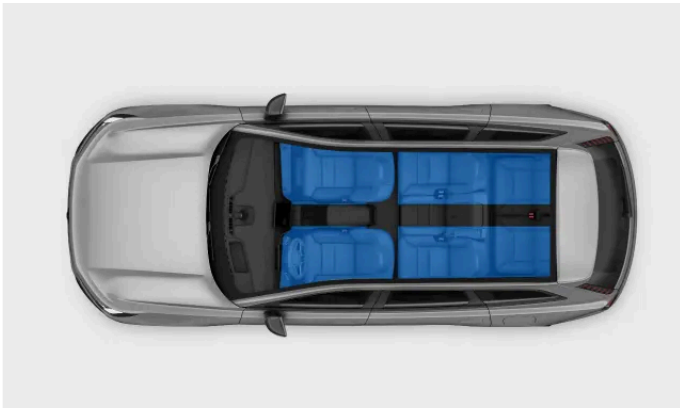

Er zijn verschillende klimaatzones in de passagiersruimte van je auto. Standaard worden alle zones direct gesynchroniseerd met de gewenste klimaatinstellingen van de bestuurder. Maar de temperatuur achterin kan afzonderlijk voor elk gebied worden ingesteld.

4.2.8.2. Gevoels- en werkelijke temperatuur

De gevoelstemperatuur wordt niet alleen door de werkelijke temperatuur van de lucht om je heen beïnvloed. Als je het verschil weet tussen de gevoelstemperatuur en de werkelijke temperatuur, dan kun je het klimaatcomfort beter instellen.

Of de lucht in de auto warm of koud aanvoelt, is afhankelijk van de ingestelde temperatuur in de auto, maar ook van een aantal andere factoren. Deze factoren zijn onder meer je eigen lichaamstemperatuur, de luchtstroom en vochtigheid in de auto, en of je in direct zonlicht staat. Wanneer je de temperatuurinstelling aanpast, houdt de auto rekening met een aantal factoren die de gevoelstemperatuur beïnvloeden. De auto blijft dan continu de klimaatfuncties aanpassen om ervoor te zorgen dat het klimaat in de auto aanvoelt als de geselecteerde temperatuur. Dat betekent dat de werkelijke temperatuur in de auto anders dan de geselecteerde temperatuur kan zijn, zodat het klimaatcomfort gelijkmatig blijft.

Je auto neemt blootstelling aan direct zonlicht ook mee bij het reguleren van het klimaat in de auto. Als de zon bijvoorbeeld aan de bestuurderszijde staat, dan worden de luchtstroom en de temperatuur aangepast zodat die in evenwicht is met de gevoelstemperatuur aan die kant.

4.2.8.3. Klimaatsensoren

Er bevinden zich diverse klimaatsensoren binnen en buiten je auto. Deze sensoren helpen om een prettig klimaat in het interieur te handhaven,

Voor een goede werking van deze interieursensoren is het belangrijk dat je ze niet afdekt.

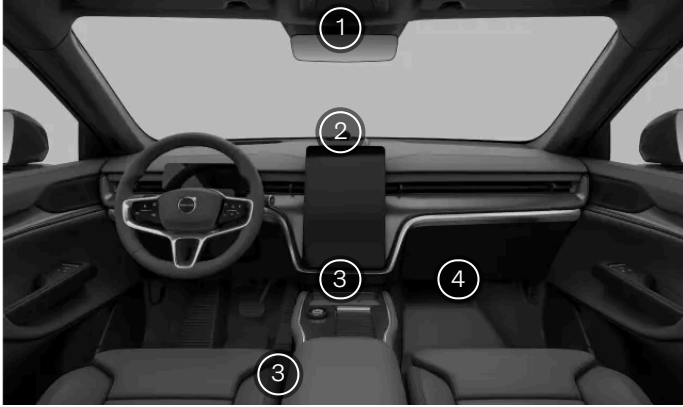

- ① Vochtigheidssensor in de console van de achteruitkijkspiegel.
- ② Zonlichtsensor aan de bovenkant van het dashboard.
- ③ Temperatuursensor voor het interieur onder het middendisplay.
- ③ Temperatuursensor voor het interieur tussen de tunnelconsole en de bestuurdersstoel.
- ④ Sensor voor zwevende deeltjes aan de onderkant van het dashboardkastje.

De omgevingstemperatuursensor bevindt zich aan de onderkant van de auto.

4.2.8.4. Verwarmingen

Als de omgevingstemperatuur lager is dan de temperatuur die je in de auto wilt hebben, kan het verwarmingssysteem ervoor zorgen dat er een prettige temperatuur in de auto wordt gehandhaafd.

Elektrische verwarming

De elektrische verwarming wordt van stroom voorzien door de tractieaccu van de auto. Deze wordt gebruikt om de accu en het interieur tijdens preconditioning op te warmen.

Als het laadniveau van de accu te laag is, wordt de verwarming uitgeschakeld.

Warmtepomp

De warmtepomp is primair bedoeld om je actieradius te vergroten. Bij lage temperaturen verwarmt de warmtepomp het interieur met een lager energieverbruik dan de elektrische verwarming, waardoor de accu langer meegaat. De warmtepomp werkt zowel tijdens de preconditioning als tijdens het rijden. De warmtepomp helpt ook om de tractieaccu op de gewenste bedrijfstemperatuur te houden.

4.3. Ruiten en glasplaten

Je auto heeft verschillende ruiten en glasplaten. De meeste zijn gelaagd voor extra veiligheid. Gelaagd glas zorgt ook voor betere isolatie van de cabine tegen geluid van buitenaf.

Alle gelaagde ruiten, behalve de voorruit en het panoramadak, zijn voorzien van een symbool voor gelaagd glas.



i **N.b.**

Gebruik geen gekleurde folie met een metallic coating op de voor- of achterruit. Aangezien zich hier de antennes bevinden, kan dit de signaalontvangst verstoren.

4.3.1. Bediening van de ruiten

Je kunt de ruiten bedienen met de elektrische schakelaars in de portierpanelen. Met de schakelaars in het bestuurdersportier kun je alle ruiten in je auto bedienen. De schakelaars van de passagiers kunnen alleen hun eigen ruiten bedienen.

De elektrische ruitbediening werkt misschien nog enige tijd nadat je uit de auto bent gestapt. Vergeet dat niet als je de auto onbeheerd achterlaat.

Waarschuwing

Let altijd op veiligheidsrisico's wanneer je de ruiten bedient. De bewegende delen van de auto kunnen letsel aan kinderen of andere inzittenden en schade aan voorwerpen toebrengen.

- Zorg ervoor dat je de ruiten die je bedient goed kunt zien.
- Laat kinderen niet met de ruitbediening spelen.
- Laat kinderen nooit alleen achter in de auto.
- Steek nooit voorwerpen of lichaamsdelen door een open ruit, ook als het elektrische systeem van de auto volledig is losgekoppeld.

Alle ruiten hebben een ingebouwde knelbeveiliging om letsel te voorkomen. Lees alle relevante informatie over knelbeveiliging in het speciale hoofdstuk over dat onderwerp in deze handleiding.

Er moet een sleutel in of vlak bij de auto aanwezig zijn, anders werken de ruiten niet. Als je een sleutelkaart gebruikt of als je Key Tag leeg is, moet je die op de kaartlezer leggen om de ruiten te kunnen bedienen.

i N.b.

Situaties waarin de ruiten niet kunnen worden geopend

- De ruiten kun je niet openen bij snelheden boven ongeveer 180 km/u (112 mph), maar je kunt ze wel sluiten.
- Bij zeer lage temperaturen kunnen de ruiten vastvriezen en zijn ze niet meer te bedienen.

1



Druk op het raamsymbool  om te switchen tussen het bedienen van de ruiten voor en achter. Welke ruiten er op dit moment zijn geselecteerd, zie je aan het lichtje naast het symbool.

2 Gebruik de schakelaars om de ruiten te openen of te sluiten:

- Door licht te drukken of te trekken kun je de ruit handmatig bedienen tot je de schakelaar loslaat.
- Als je de schakelaar volledig indrukt of omhoogtrekt, beweegt de ruit automatisch, ook als je de schakelaar loslaat. Om te stoppen beweeg je de schakelaar in tegenovergestelde richting.

i Tip

Geluidsreductie

Een manier om het windgeluid te verminderen wanneer de achterruiten geopend zijn, is om ook de voorruit iets te openen.

Kinderslot

In de instellingen kun je de achterruitbediening uitschakelen. De passagiers achterin kunnen de ruiten dan niet bedienen.

i N.b.

Als de automatische ruitbediening of knelbeveiliging niet goed werkt, moet je de ruiten mogelijk resetten. Hoe dit moet, lees je in een apart hoofdstuk van deze handleiding.

4.3.2. Knelbeveiliging

Om verwondingen door elektrisch bediende ruiten en andere bewegende delen te voorkomen, heeft de auto een ingebouwd knelbeveiligingssysteem. Inzittenden moeten wel de regels voor normaal gebruik in acht nemen om te voorkomen dat ze bekneld raken tussen bewegende of sluitende delen.

Als de ruit tijdens het sluiten wordt geblokkeerd, stopt de ruit en gaat iets verder open, zodat je datgene kunt verwijderen wat de ruit tegenhoudt. Ook de achterklep heeft knelbeveiliging bij het openen en sluiten.

Waarschuwing

Let altijd op veiligheidsrisico's wanneer je de ruiten bedient. De bewegende delen van de auto kunnen letsel aan kinderen of andere inzittenden en schade aan voorwerpen toebrengen.

- Zorg ervoor dat je de ruiten die je bedient goed kunt zien.
- Laat kinderen niet met de ruitbediening spelen.
- Laat kinderen nooit alleen achter in de auto.
- Steek nooit voorwerpen of lichaamsdelen door een open ruit, ook als het elektrische systeem van de auto volledig is losgekoppeld.

Als het automatisch sluiten van een ruit stopt door een belemmering zoals ijs, dan kun je de ruit handmatig proberen te sluiten door aan de ruitschakelaar te blijven trekken. Probeer echter altijd eerst de belemmering te verwijderen en zorg ervoor dat de baan van de ruit niet wordt belemmerd voordat je de ruit weer probeert te sluiten.

Bij een probleem met de knelbeveiliging kun je het probleem proberen op te lossen door de ruiten te resetten.

Waarschuwing

De knelbeveiliging van de elektrisch bedienbare ruiten werkt mogelijk niet goed als de auto niet weet waar de ruit staat. De posities van de ruiten worden opnieuw gekalibreerd als je het automatisch bewegen van de ruiten reset. Reset deze functie altijd om ervoor te zorgen dat de ruitposities in de volgende gevallen goed zijn gekalibreerd:

- de auto krijgt geen voeding meer, bijvoorbeeld omdat de 12V-accu is losgekoppeld.
- de automatisch bedienbare ruiten bewegen niet goed.

De werking van de automatische ruiten wordt hersteld en de knelbeveiliging werkt weer goed.

4.3.3. De ruiten resetten

Als je problemen ervaart met een van de elektrisch bedienbare ruiten, moet je deze mogelijk resetten. Dan kan de auto de positie opnieuw kalibreren, zodat zowel de knelbeveiliging als de automatische werking worden hersteld.

Kalibratiefouten

Je auto houdt continu de ruiten en de positie van de ruiten in de gaten. Soms kan er zich een fout voordoen, waardoor je auto denkt dat een ruit in een andere positie staat dan de ruit daadwerkelijk staat. Hierdoor kunnen er zich fouten met de automatische sluitfunctie en met de knelbeveiliging voordoen. Een kalibratiefout in een ruit kun je zelf oplossen of je kunt dit door een erkende Volvo-werkplaats laten doen.

Er zijn twee kalibratiefouten die de kalibratie van de ruiten kunnen beïnvloeden. Als het controlesysteem van de ruit een kalibratiefout constateert, wordt de automatische sluitfunctie van de ruit uitgeschakeld. Als de fout niet wordt gedetecteerd, kan de automatische sluitfunctie in enige mate gewoon blijven werken, maar niet volledig.

De twee soorten kalibratiefouten zijn:

- | | |
|-------------------------|---|
| Afwijking omlaag | De ruit staat lager dan de door de auto gedetecteerde ruitpositie. De ruit kan dan niet volledig sluiten, omdat de auto de ruit als gesloten heeft gedetecteerd voordat de ruit de bovenkant van het ruitframe heeft geraakt. Je kunt een ruit met deze fout zelf opnieuw kalibreren. |
| Afwijking omhoog | De ruit staat hoger dan de door de auto gedetecteerde ruitpositie. De handmatige bediening werkt, maar als je de automatische sluitfunctie gebruikt, sluit de ruit en gaat dan weer een stukje open. Het systeem heeft nu de bovenzijde van het ruitframe als een obstakel gedetecteerd en de knelbeveiliging ingeschakeld. Je kunt deze afwijking niet zelf oplossen door de ruit opnieuw te kalibreren. Neem contact op met een erkende Volvo-werkplaats. |

 **Belangrijk**

De knelbeveiliging werkt pas goed als de ruit is gereset nadat de kalibratie verloren ging.

Controleer altijd of de ruit volledig is gesloten voordat je een ruit reset. Je kunt de ruit geforceerd sluiten door het systeem voor het automatisch sluiten van de ruit volledig te omzeilen. Trek de ruitschakelaar drie keer snel achter elkaar in de handmatige stand en sluit de ruit daarna handmatig.

Een ruit resetten

- 1 Druk lichtjes op de ruitschakelaar totdat de ruit helemaal open is.
 - 2 Trek lichtjes aan de schakelaar totdat de ruit volledig is gesloten.
- De herkalibratie is uitgevoerd, en de knelbeveiliging en de automatische ruitfunctie zijn weer ingeschakeld.

Controleer of de ruit goed werkt nadat je de stappen voor het resetten hebt uitgevoerd. De ruit moet helemaal sluiten als je de schakelaar helemaal aantrekt en loslaat. Neem contact op met een erkende Volvo-werkplaats als het probleem aanhoudt.

4.4. Stoelen

Alle stoelen zijn ontworpen voor comfort en veiligheid. Stel de stoelen af, activeer andere comfortfuncties en ga op de juiste manier zitten

De stoelen van de auto hebben diverse functies die comfort, veiligheid en flexibiliteit bieden.

In dit deel van de handleiding lees je meer over de comfortfuncties en afstellingen die met de stoelen in de auto mogelijk zijn. Dit zijn onder meer functies als het verstellen van de positie van de stoelen en hoe de achterbank kan worden neergeklapt voor

meer opbergruimte. Daarnaast vind je er ook belangrijke informatie over hoe je deze functies veilig en op de juiste manier gebruikt.

De handleiding heeft een apart deel met informatie over de passieve veiligheidsfuncties van de stoelen en dat ze alleen goed werken door op de juiste manier op de stoelen te zitten.

4.4.1. Voorstoelen

De voorstoelen kun je op allerlei manieren verstellen voor extra comfort.



Verstellen van de stoelen

De verstelmogelijkheden van de elektrisch bedienbare voorstoelen zijn onderverdeeld in verstelstanden:

Basic adjustments Hoogte en positie van de stoel en de stand van de rugleuning.

Tilt and lumbar support De hoogte en diepte van de lendensteun kunnen worden aangepast, net als de kanteling van het zitkussen.



Tip

Zitkussen uitschuiven

Het zitkussen kun je handmatig uitschuiven, zodat je bovenbenen beter worden ondersteund. Pak de hendel onder de stoelzitting vast en trek het zitkussen naar voren.

Verstelknop stoel

Alle elektrische stoelverstellingen voer je uit met de knop aan de zijkant van de stoel. Als je op de middelste knop drukt, verschijnt de stoelverstel-weergave op het middendisplay om je te helpen.

Functies

De inhoud van deze handleiding geeft de status van de gebruikershandleiding weer op het moment van drukken en is mogelijk niet volledig geldig in toekomstige gevallen. Raadpleeg voor meer informatie de eerste pagina voor de volledige disclaimer.

De voorstoelen hebben de volgende comfortfuncties:

Ventilatie	De meeste delen van de voorstoelen worden geventileerd. Je kunt kiezen uit drie koelingsniveaus.
Verwarming	De stoelen hebben drie verwarmingsniveaus.
Hoofdsteunen met speakers	De voorste hoofdsteunen hebben ingebouwde luidsprekers voor een nog intensere audiobeleving.

 **Belangrijk**

Waarschuwingsgeluiden

Bedek de hoofdsteunen met ingebouwde speakers nooit met een deken of een kussen. De speakers zijn onderdeel van het veiligheidssysteem van de auto, dus als je die bedekt, kan dat eventuele waarschuwingsgeluiden dempen.

 **Tip**

Handtassen opbergen

Onder het voorste deel van de tunnelconsole bevindt zich een handige opbergruimte voor eventuele handtassen, van jou of van je medepassagiers.

4.4.1.1. Voorstoelen verstellen

De voorstoelen kun je verstellen met de stoelverstelknop. Deze knop bevindt zich aan de zijkant van de stoel direct naast het portier.

Verstelknop stoel

De stoelverstelknop kan omhoog, omlaag, naar links, naar rechts en in twee richtingen ronddraaien. Midden op de knop zit ook een button waarmee je de actieve verstelmodus wijzigt.

Je kunt allerlei verschillende aanpassingen doen aan de stoelen. De aanpassingsmogelijkheden zijn opgedeeld in verschillende verstelmodi zodat je ze allemaal kunt uitvoeren met de stoelverstelknop. Elke modus staat weergegeven op het middendisplay. Die geeft je aanwijzingen terwijl je je stoel instelt.

 **Waarschuwing**

Verstel de stoel nooit onder het rijden. Dit kan afleiden en tot gevaarlijke situaties en verlies van controle over de auto leiden. Stel de stoel goed af voordat je gaat rijden.

De stoel verstellen

- 1 Druk eerst op de button in het midden van de stoelverstelknop.
 - > Het scherm waar je de stoelen instelt, verschijnt op het middendisplay.
- 2 Druk meerdere keren op de knop om door de verschillende verstelmodi te bladeren.

De inhoud van deze handleiding geeft de status van de gebruikershandleiding weer op het moment van drukken en is mogelijk niet volledig geldig in toekomstige gevallen. Raadpleeg voor meer informatie de eerste pagina voor de volledige disclaimer.

3 Draai of beweeg de knop om de stoel naar wens in te stellen.

➤ De visuele gids op het middendisplay laat zien welk deel van de stoel je aan het verstellen bent.



Tip

Snelle aanpassingen

Je kunt de stoel ook instellen zonder aanwijzingen van het middendisplay. Het enige wat je daarvoor hoeft te doen, is de stoelverstelknop bewegen of draaien. Houd er echter rekening mee dat alleen de basisverstelmodus op deze manier beschikbaar is.

Zitkussen uitschuiven

Het zitkussen kun je handmatig uitschuiven, zodat je bovenbenen beter worden ondersteund. Pak de hendel onder de stoelzitting vast en trek het zitkussen naar voren.



N.b.

Blokkering bij afstellen

Als je binnen korte tijd de verstelknop 10 keer in dezelfde richting beweegt, reageert die een minuut lang niet meer. Op het middendisplay verschijnt dan een melding dat de bediening van je stoelverstelling is uitgeschakeld. Dit is bedoeld om oneigenlijk gebruik van de verstelknop te voorkomen.



Belangrijk

Als je stoel eenmaal staat zoals jij prettig vindt, is het belangrijk dat je andere delen van de auto daarop afstemt. Je rijhouding is belangrijk en wordt niet alleen door het afstellen van de stoel bepaald, maar ook door de positie van het stuurwiel, de spiegels en het head-updisplay.

4.4.1.2. Het zitkussen uitschuiven

De lengte van het kussen van de voorstoelen kan worden afgesteld zodat je benen beter worden ondersteund



Pak de handgreep op de voorzijde van de stoel vast en trek eraan.

2 Pas de lengte van de stoelzitting aan.

4.4.2. Zitplaatsen op de twee rij

De zitplaatsen van de achterbank van de auto zijn verdeeld in een tweede en een derde rij, elke met eigen functies en stelmogelijkheden.



Je kunt de zitplaatsen van de tweede rij op meerdere manieren afstellen zodat er meer ruimte ontstaat of je de extra functies kunt gebruiken.

Instelbare hoek van de rugleuning Stel de hoek van de rugleuning af voor meer comfort en ondersteuning van de rug.

Verstelbare stoelpositie Je kunt de zitplaatsen naar voren en naar achteren verplaatsen, afhankelijk van de ruimte die je nodig hebt.

De inhoud van deze handleiding geeft de status van de gebruikershandleiding weer op het moment van drukken en is mogelijk niet volledig geldig in toekomstige gevallen. Raadpleeg voor meer informatie de eerste pagina voor de volledige disclaimer.

Neerklapbare hoofdsteunen	De buitenste zitplaatsen hebben neerklapbare hoofdsteunen. Dat kan je meer ruimte geven als je de zitplaatsen neerklapt.
Afstelbare middelste hoofdsteun	Je kunt de hoogte van de middelste hoofdsteun afstellen voor de passagier of deze in de laagste stand zetten als de stoel niet wordt gebruikt.
Opklapbare rugleuningen	Je kunt de zitplaatsen neerklappen om de bagageruimte te vergroten. Elke zitplaats kan apart worden neergeklapt.
Stoelverwarming	De buitenste zitplaatsen hebben drie verwarmingsstanden. Je kunt ze op het paneel op de achterkant van de tunnelconsole of op het middendisplay bedienen.



Tip

Middelste armsteun van de achterbank

Als je de rugleuning van de middelste zitplaats neerklapt, kun je de bekerhouders en de extra armsteun gebruiken.

4.4.2.1. Buitenste zitplaatsen op de twee rij afstellen

Je kunt de zitplaatsen van de tweede rij afstellen voor meer zitcomfort of voor meer ruimte achter de zitplaatsen.

Zowel de positie van de zitplaats als de hoek van de rugleuning kunnen afzonderlijk voor elke zitplaats worden afgesteld.



Waarschuwing

Stel de stoelen nooit af terwijl de auto rijdt. Plotseling remmen of een bocht nemen kan ervoor zorgen dat je de controle over de stoel verliest, met kans op letsel.



Belangrijk

Kinderzitjes

Stel de zitplaats nooit af als er een kinderzitje op is gemonteerd waarbij de bovenste of onderste verankeringspunten ter bevestiging worden gebruikt. Hierdoor kan het kinderzitje beschadigd raken of kunnen de banden loskomen waarmee het zitje is bevestigd.

Kans op beknelling

Wees extra voorzichtig bij het afstellen van de stoelpositie als op de stoel erachter een passagier zit of een kinderzitje is geïnstalleerd.

De stoelpositie verstellen



Pak de hendel onder het zitkussen vast en trek deze omhoog.

2 Schuif de stoel naar voren of naar achteren in de gewenste positie.

3 Laat de hendel los.

➤ De stoel wordt in positie vergrendeld.

De hoek van de rugleuning aanpassen



Pak de handgreep op de zijkant van de stoel omhoog om de rugleuning vrij te zetten.

5 Leun naar voren of naar achteren in de stoel.

➤ De rugleuning volgt jouw beweging.

6 Laat de handgreep los wanneer je de gewenste positie hebt ingesteld.

7 Druk tegen de rugleuning totdat deze wordt vergrendeld.

! Belangrijk

Na het afstellen, neerklappen of omhoog zetten van een stoel moet je ervoor zorgen dat de stoel weer goed in positie is vergrendeld.

4.4.2.2. De middelste zitplaats van de tweede rij afstellen

Je kunt de middelste zitplaats van de tweede rij aanpassen voor meer zitcomfort of voor meer opbergruimte achter de zitplaats.

Zowel de positie als de kanteling van de rugleuning van de middelste zitplaats kan worden ingesteld.

Waarschuwing

Stel de stoelen nooit af terwijl de auto rijdt. Plotseling remmen of een bocht nemen kan ervoor zorgen dat je de controle over de stoel verliest, met kans op letsel.

Belangrijk

Kinderzitjes

Stel de zitplaats nooit af als er een kindersitje op de zitplaats is gezet dat aan de onderste bevestigingspunten is vastgezet. Hierdoor kan het kindersitje beschadigd raken of kunnen de banden loskomen waarmee het zitje is bevestigd.

Risico van beknelling

Wees extra voorzichtig bij het afstellen van de stoelpositie als op de stoel erachter een passagier zit of een kindersitje is geïnstalleerd.

De stoelpositie verstellen

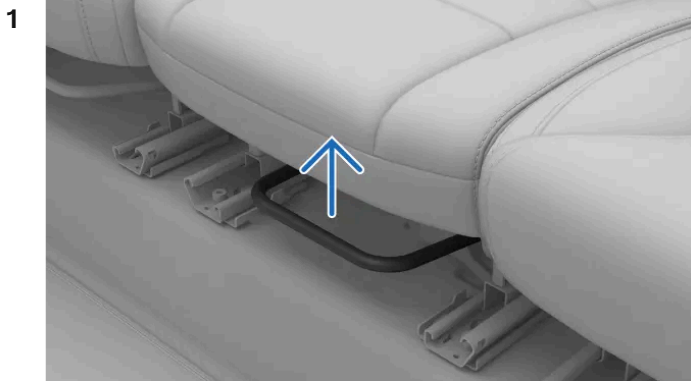

Pak de hendel onder het zitkussen vast en trek deze omhoog.

- 2 Schuif de stoel naar voren of naar achteren in de gewenste positie.
 - 3 Laat de hendel los.
- De stoel wordt in positie vergrendeld.

De hoek van de rugleuning aanpassen

4



Pak de riem op de zijkant van de stoel en houd deze vast om de rugleuning los te maken.

5 Leun naar voren of naar achteren in de stoel.

➤ De rugleuning volgt jouw beweging.

6 Laat de riem los.

➤ De rugleuning wordt in positie vergrendeld.

Belangrijk

Na het afstellen, neerklappen of omhoog zetten van een stoel moet je ervoor zorgen dat de stoel weer goed in positie is vergrendeld.

4.4.2.3. De hoofdsteun van de middelste zitplaats van de tweede rij afstellen

De hoofdsteunen van de middelste zitplaats moeten worden afgestemd op je lichaamslengte en bij voorkeur de hele achterkant van je hoofd ondersteunen.

Een goed afgestelde hoofdsteun kan nekletsel bij aanrijdingen helpen voorkomen. Het is belangrijk om de hoofdsteun zo veel

mogelijk met de achterzijde van het hoofd uit te lijnen.

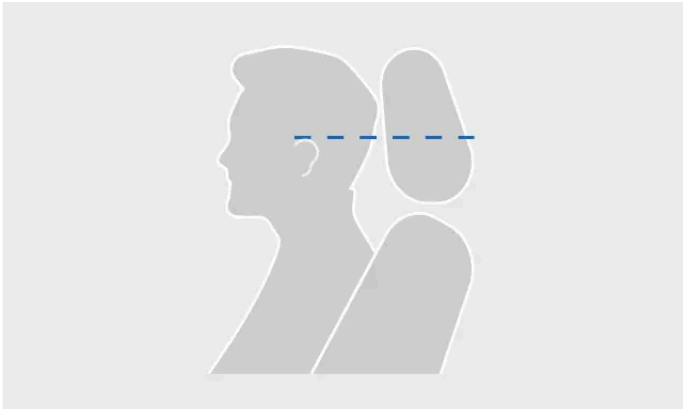

Juiste niveau van de hoofdsteun

Het omhoogzetten van de hoofdsteun kun je niet vergrendelen.

- 1 Trek de hoofdsteun omhoog tot die aansluit bij jouw lichaamslengte.

Als je de hoofdsteun wilt laten zakken, dan houd je de knop bovenmidden bij de voet van de hoofdsteun ingedrukt om de hoofdsteun los te zetten. Vervolgens duw je de hoofdsteun voorzichtig omlaag.



Vergrendelknop op de middelste hoofdsteun



Tip

Maak er een gewoonte van de hoofdsteun omlaag te laten als de middelste zitplaats niet wordt gebruikt. Dan kan de hoofdsteun je zicht naar achteren niet belemmeren.

4.4.2.4. De buitenste zitplaatsen van de tweede rij neerklappen

Je kunt de buitenste zitplaatsen van de tweede rij neerklappen om de bagageruimte te vergroten.

De inhoud van deze handleiding geeft de status van de gebruikershandleiding weer op het moment van drukken en is mogelijk niet volledig geldig in toekomstige gevallen. Raadpleeg voor meer informatie de eerste pagina voor de volledige disclaimer.

! **Belangrijk**

Controleer voordat je dat doet of:

- er geen voorwerpen op de achterbank liggen.
- de gordels niet zijn vastgemaakt.
- er genoeg ruimte is om de stoelen neer te klappen. Waar nodig kun je de stoelen ervoor naar voren zetten.

! **Waarschuwing**

Als een of meer stoelen van de achterbank zijn neergeklapt, mogen ze de voorstoelen niet raken. Dit kan de veiligheid van andere inzittenden belemmeren.



Trek de handgreep op de zijkant van de zitplaats omhoog.

➤ De rugleuning en hoofdsteun komen los en kantelen naar voren.

- Breng de rugleuning omlaag in de neergeklapte positie.
- Druk op de rugleuning om deze in positie te vergrendelen.

Wanneer je de stoel weer omhoog wilt zetten, gebruik je dezelfde handgreep op de zijkant van de stoel om de rugleuning te ontgrendelen. Duw deze dan handmatig in de positie rechtop. Controleer of de rugleuning in positie is vergrendeld. Zet ten slotte de hoofdsteun weer in de vergrendelde positie.

! **Belangrijk**

Na het afstellen, neerklappen of omhoog zetten van een stoel moet je ervoor zorgen dat de stoel weer goed in positie is vergrendeld.

4.4.2.5. De middelste zitplaats van de tweede rij neerklappen

Je kunt de middelste zitplaats van de achterbank neerklappen voor meer bagageruimte.

! Belangrijk

Controleer voordat je dat doet of:

- er geen voorwerpen op de achterbank liggen.
- de gordels niet zijn vastgemaakt.
- er genoeg ruimte is om de stoelen neer te klappen. Waar nodig zet je de zitplaatsen ervoor naar voren.

! Waarschuwing

Als een of meer stoelen van de achterbank zijn neergeklapt, mogen ze de voorstoelen niet raken. Dit kan de veiligheid van andere inzittenden belemmeren.



Trek aan de riem op de zijkant van de zitplaats

- De rugleuning komt los en kantelt iets naar voren.
- Zet de rugleuning omlaag in de neergeklapte positie.
- Druk op de rugleuning om deze in positie te vergrendelen.

Wanneer je de rugleuning weer omhoog wilt zetten, kun je de rugleuning ontgrendelen met de riem aan de zijkant van de zitplaats. Zet de rugleuning daarna handmatig weer rechtop. Controleer of de rugleuning in positie is vergrendeld.

! Belangrijk

Na het afstellen, neerklappen of omhoog zetten van een stoel moet je ervoor zorgen dat de stoel weer goed in positie is vergrendeld.

4.4.2.6. Middelste armsteun van de tweede rij

Een deel van de rugleuning van de middelste zitplaats van de achterbank kan worden uitgeklappt en als middelste armsteun fungeren.

Links bij de bovenzijde van de middelste zitplaats van de achterbank is een band bevestigd. Trek aan deze band om de middelste armsteun van de achterbank neer te klappen.



Middelste armsteun van de achterbank met bekerhouder

De middelste armsteun kan als extra ondersteuning voor de arm fungeren, maar heeft ook een verborgen bekerhouder met twee openingen.

Als je de bekerhouder wilt gebruiken, druk je op het bovenste deel van de middelste armsteun en laat je het los. De zijkanten van de bekerhouder gaan open. Wanneer je de bekerhouder niet meer nodig hebt, kun je de beide zijden voorzichtig sluiten door te drukken op de inkepingen in het midden van de randen totdat je een klik hoort.

4.4.3. Zitplaatsen van de derde rij

De zitplaatsen van de achterbank van de auto zijn verdeeld in een tweede en een derde rij, elke met eigen functies en stelmogelijkheden. De zitplaatsen op de derde rij bieden zowel comfort als flexibiliteit.



De zitplaatsen hebben de volgende kenmerken:

- | | |
|----------------------------------|--|
| Opklapbare rugleuningen | De rugleuningen en hoofdsteunen kunnen in één beweging worden neergeklapt zodat je meer opbergruimte hebt. |
| Neerklapbare hoofdsteunen | Je kunt de hoofdsteunen ook neerklappen zonder dat de rugleuningen worden neergeklapt. Zo heb je beter zicht naar achteren als er niemand op de zitplaatsen zit. |

4.4.3.1. In en van de zitplaatsen op de derde rij stappen

Je kunt de buitenste zitplaatsen van de tweede rij tijdelijk afstellen zodat inzittenden gemakkelijker op en van zitplaatsen op de derde rij kunnen stappen.

! Belangrijk

Risico van beknelling

Let goed op nadat je van en op zitplaatsen van de derde rij van de auto bent gestapt; zorg ervoor dat de zitplaats van de tweede rij niet tegen een geïnstalleerd kindersitje of een inzittende drukt.

1



Trek aan de hendel bovenaan de rugleuning van de buitenste zitplaats.

➤ De rugleuning komt los.

2



Trek aan de rugleuning om deze naar voren te kantelen totdat deze niet verder gaat.

3 Blijf aan de rugleuning trekken totdat de hele stoel naar voren gaat.

Voer deze stappen in omgekeerde volgorde uit om de stoel weer in de oorspronkelijke positie te zetten. Duw de stoel naar achteren en laat de rugleuning naar achteren kantelen totdat deze in positie wordt vergrendeld.

! Belangrijk

Na het afstellen, neerklappen of omhoog zetten van een stoel moet je ervoor zorgen dat de stoel weer goed in positie is vergrendeld.

4.4.3.2. De zitplaatsen van de derde rij neerklappen

Je kunt de zitplaatsen van de derde rij neerklappen op drie locaties in de auto. Elke locatie heeft zijn voordelen, afhankelijk van de reden waarom je de zitplaatsen wilt neerklappen.

Locaties van knoppen voor neerklappen



Rechts in de bagageruimte vind je een bedieningspaneel. De bovenste twee knoppen, een voor elke zitplaats, kunnen worden gebruikt om de zitplaatsen van de derde rij neer te klappen en weer omhoog te zetten. Deze locatie is handig als je meer opbergruimte in de bagageruimte gebruikt.



Wanneer een van de achterportieren is geopend, vind je de knoppen voor neerklappen op het frame van het portier. De auto heeft aan beide zijden dezelfde knoppen. Deze locaties zijn handig als je de zitplaatsen van de tweede en de derde rij wilt neerklappen.

Belangrijk

Controleer voordat je de stoelen omhoog zet of neerklapt of:

- er niemand op een van de zitplaatsen van de derde rij zit.
- er geen losse voorwerpen op of onder de stoelen liggen.
- de gordels niet zijn vastgemaakt.
- er genoeg ruimte is om de stoelen neer te klappen. Zet waar nodig de zitplaatsen van de tweede rij naar voren.

Waarschuwing

Als een of meer stoelen van de achterbank zijn neergeklapt, mogen ze de voorstoelen niet raken. Dit kan de veiligheid van andere inzittenden belemmeren.

- Druk op de knop voor neerklappen voor de zitplaats die je wilt neerklappen.
- De rugleuning en hoofdsteun van de zitplaats worden naar voren geklapt.

N.b.

Knelbeveiliging

Als de auto merkt dat het neerklappen of omhoog zetten van de rugleuning wordt belemmerd, gaat de rugleuning terug naar de beginpositie. Verwijder het voorwerp en druk weer op de knop voor neerklappen. Als de beweging van de rugleuning in beide richtingen wordt belemmerd, wordt de rugleuning automatisch geblokkeerd en wordt er een time-outmelding op het middendisplayscherm weergegeven. Je moet de melding bevestigen voordat je het opnieuw kunt proberen.

Wanneer je de extra bagageruimte niet meer nodig hebt, druk je weer op de knop voor neerklappen. De rugleuning gaat weer omhoog. Wanneer de rugleuning handmatig is vergrendeld, zet je de hoofdsteunen terug totdat je een klik hoort.

4.5. Interieurverlichting

De verlichting in de passagiersruimte van de auto heeft verschillende doeleinden. Er zijn leeslampjes, lampjes voor algemene verlichting en lampjes voor de opbergruimtes.

Leeslampjes

Zowel voor als achter hebben de stoelen leeslampjes. Je kunt de lichtsterkte van de lampjes naar wens aanpassen. Achterin werken ze ook als algemene verlichting.

Algemene verlichting

Je auto is voorzien van algemene verlichting van het interieur, bijvoorbeeld de verlichting die aan gaat als je instapt. De algemene verlichting kan zowel handmatig als automatisch worden ingeschakeld.

Sfeerverlichting

De sfeerverlichting in de auto kan het interieur op een prettige manier verlichten als het buiten donker is.

Verlichting van opbergruimtes

Verlichting in de verschillende opbergruimtes, zoals de bagageruimte en vakken in de portieren, zorgt ervoor dat je gemakkelijker vindt wat je zoekt.

4.5.1. Leeslampjes afstellen

Er bevinden zich leeslampjes bij de voorstoelen en bij de buitenste zitplaatsen van de achterbank. Je kunt de helderheid van de lampjes naar wens afstellen.

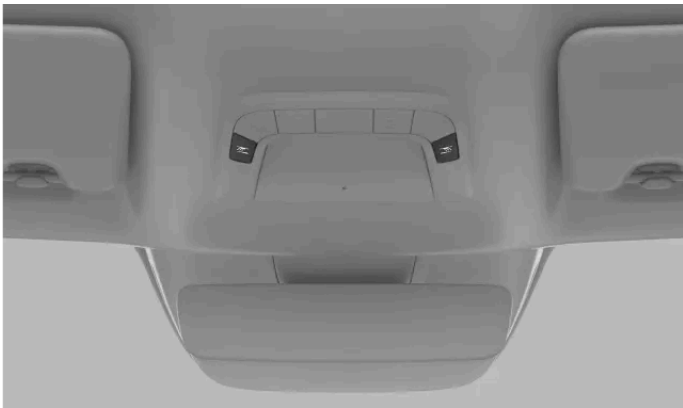

De leeslampjes voor de voorstoelen in de plafondconsole

De leeslampjes van de voorstoelen vind je in de plafondconsole. De leeslampjes van de achterbank bevinden zich boven de zijruiten achterin.

- 1 Druk op de knop naast het leeslampje om het aan en uit te zetten. Op de knop staat een leeslampjessymbool.



- 2 Als je de knop ingedrukt houdt, kun je de helderheid aanpassen.

4.5.2. De interieurverlichting aanpassen

Je kunt de helderheid van de interieurverlichting in het deel voor verlichting en displays in de instellingen aanpassen.

- 1 Druk op het autosymbool  in de onderste balk en ga naar **Instellingen**.
- 2 Ga naar **Bediening** → **Lichten en displays** → **Helderheid interieur**.
- 3 Pas de helderheid aan.

De inhoud van deze handleiding geeft de status van de gebruikershandleiding weer op het moment van drukken en is mogelijk niet volledig geldig in toekomstige gevallen. Raadpleeg voor meer informatie de eerste pagina voor de volledige disclaimer.



Tip

Helderheid van het scherm en de toetsen

Je kunt de helderheid van de displays aanpassen in het menu voor verlichting en display op het middendisplay. Daarmee wordt ook de helderheid van de fysieke knoppen in de auto aangepast.

4.5.3. De automatische binnenverlichting uitschakelen

De functie waarmee je de automatische verlichting uitschakelt, zorgt dat de interieurverlichting gedimd blijft, zelfs bij het in- en uitstappen.

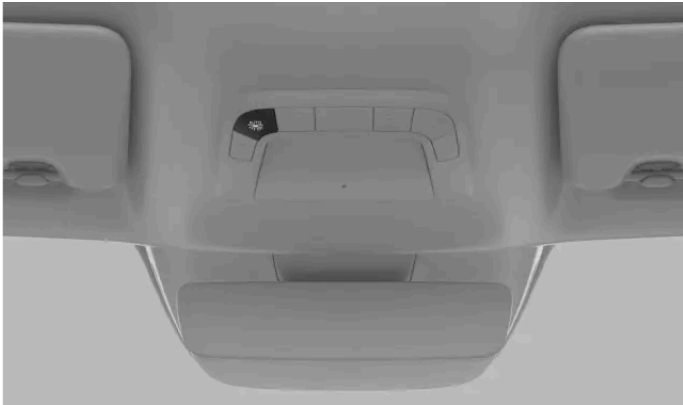

De knop voor het uitschakelen van de automatische verlichting in de plafondconsole

De functie voor het uitschakelen van de automatische verlichting, soms ook instapverlichting genoemd, schakelt de binnenverlichting automatisch in wanneer een van de portieren wordt geopend. De automatische verlichting zorgt dat in- en uitstappen gemakkelijker gaat wanneer het donker is. Maar er kunnen ook situaties zijn waarin je niet wilt dat de verlichting gaat branden, bijvoorbeeld als passagiers in de auto slapen.

De knop voor het uitschakelen van de automatische verlichting bevindt zich in de plafondconsole en wordt aangegeven met het symbool voor het uitschakelen van de automatische verlichting.



Als je de functie inschakelt, verandert de verlichting van de knop van kleur.

- 1 Druk op de knop om de functie aan of uit te zetten.

 **N.b.**

Zelfs als de automatische verlichting is uitgeschakeld, gaat de verlichting met deze functie toch aan.

4.5.4. Alle binnenverlichting activeren

Als je alle interieurverlichting activeert, worden de meeste interieurverlichting ingeschakeld. Dit kan handig zijn als je iets zoekt.

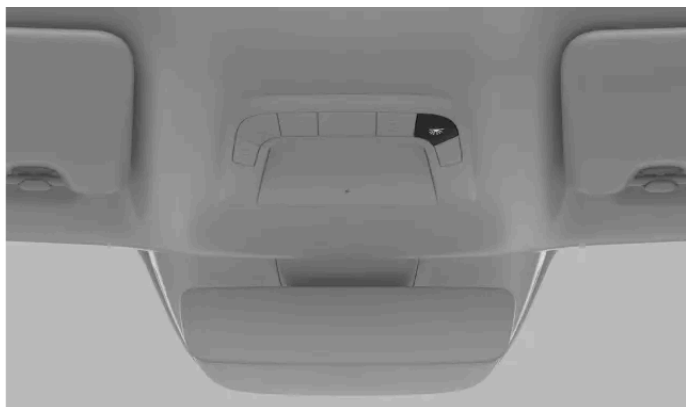

Knop voor Alle verlichting aan in de plafondconsole

De knop waarmee je alle interieurverlichting activeert, bevindt zich in de plafondconsole en heeft een lichtsymbool:



- 1 Druk op de knop om alle binnenverlichting aan of uit te zetten.

i N.b.

Zelfs als de automatische verlichting is uitgeschakeld, gaat de verlichting met deze functie toch aan.

5. Veiligheid

Leer de botsingsbeschermingsfuncties van je auto kennen en lees wat nodig is voor een veilig gebruik.

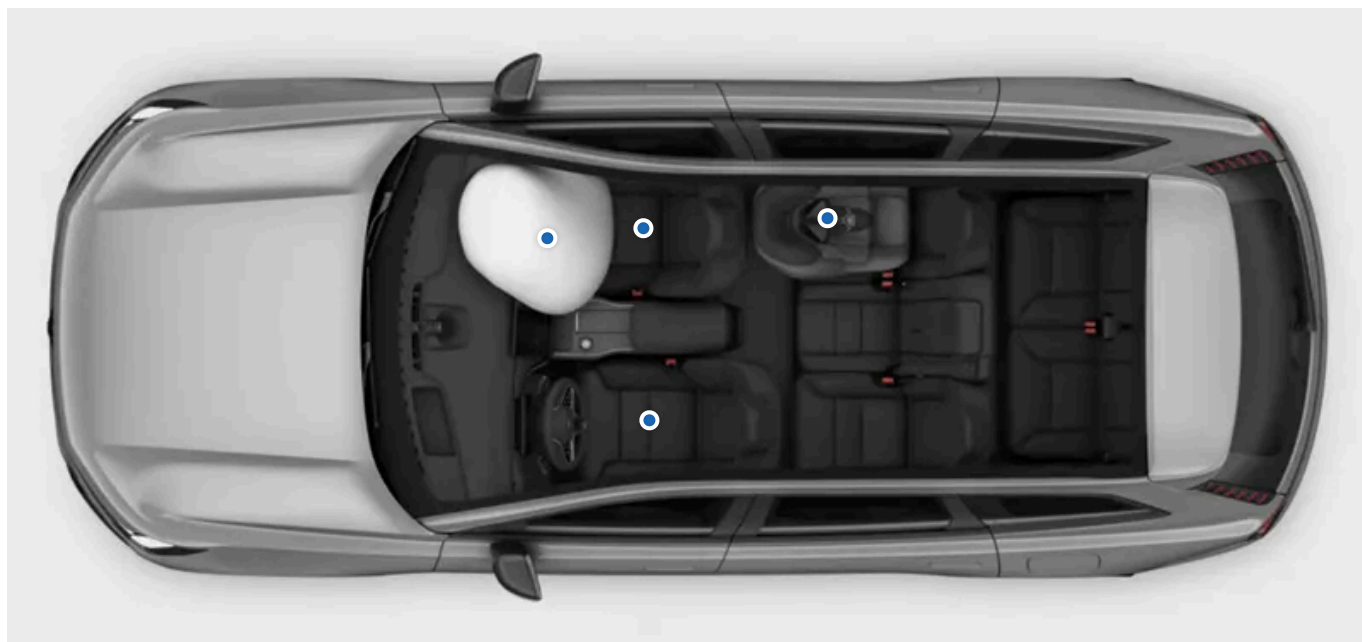

In het hoofdstuk Veiligheid worden de voorzieningen beschreven die bedoeld zijn om het risico van ernstig letsel bij een ongeval te verminderen. De veiligheidsfuncties omvatten onder meer de veiligheidsgordels, airbags, kinderzitjes en andere componenten of functies die levens kunnen redden wanneer ze juist worden gebruikt.

Je auto is zo ontworpen dat hij een veilig gebruik bevordert en hiervoor de juiste omstandigheden biedt. Veiligheidsvoorzieningen ontheffen je nooit van de verantwoordelijkheid om veilig te handelen. Dit geldt niet alleen voor voorzieningen die rechtstreeks verband houden met de veiligheid, maar ook voor de rest van de auto. Het is jouw verantwoordelijkheid om de functies van de auto veilig te gebruiken.

Waarschuwing

Samenwerking van veiligheidsvoorzieningen

De veiligheidsvoorzieningen zijn zo ontworpen dat ze samenwerken om de veiligheid van alle inzittenden van de auto te verhogen. Geen enkele voorziening maakt een andere overbodig, tenzij dit uitdrukkelijk in de handleiding wordt vermeld. Zo maakt de aanwezigheid van airbags het absoluut niet minder noodzakelijk om een veiligheidsgordel te dragen.

Waarschuwing SRS

Sensoren in de auto kunnen problemen met de airbags of andere veiligheidssystemen detecteren. Er wordt een rood waarschuwingssymbool op het bestuurdersdisplay weergegeven om je bij storingen te waarschuwen.



SRS-waarschuwingssymbool

Als het rode SRS-waarschuwingssymbool op het bestuurdersdisplay wordt weergegeven, neem dan onmiddellijk contact op met een erkende Volvo-werkplaats.

N.b.

Controles bij het starten

Verschillende veiligheidssystemen maken deel uit van de startcontrole van de auto. Tijdens de controle kan het gele SRS-symbool op het bestuurdersdisplay worden weergegeven. Dit is normaal en betekent dat de veiligheidssystemen opstarten en naar mogelijke problemen zoeken. Meld alle aangegeven storingen.



SRS-symbool bij starten

Veiligheidsgerelateerde aspecten

Bepaalde rijhulpfuncties hebben te maken met veiligheid. In plaats van je te beschermen bij een ongeval, zijn ze in de eerste plaats bedoeld om ongevallen te voorkomen. Leer ook deze functies kennen om je ritten nog veiliger te maken.

5.1. Reactie op een botsing

Bij een aanrijding heeft je auto talloze functies die de gevolgen van de aanrijding kunnen beperken. Je auto reageert voor, tijdens en na de impact op de aanrijding.

 **Tip**

Je vindt informatie over de reactie van je auto op een aanrijding op verschillende plekken in de handleiding. Dit deel geeft een uitgebreider overzicht van de mogelijkheden van je auto op dat gebied.

Vóór de aanrijding

Vóór een impact kunnen verschillende rijhulpfuncties de aanrijding helpen voorkomen of de gevolgen ervan beperken. Als de auto detecteert dat er een aanrijding kan gebeuren of onvermijdelijk is, dan kan de auto beschermende systemen, zoals het voorspannen van de veiligheidsgordel, activeren voordat de aanrijding gebeurt.

Tijdens de aanrijding

Tijdens een aanrijding blijven sensoren in de hele auto informatie geven over de toestand van de auto en de inzittenden. De auto gebruikt deze informatie om beschermende functies, zoals de airbags en het spannen van de gordels, selectief te timen en te activeren. Botsingen zijn complexe gebeurtenissen die zich in verschillende fasen kunnen afspelen, waarbij de eerste klap niet noodzakelijk de ernstigste is. Een goede timing is essentieel voor de beste kans op een doeltreffende bescherming.

De veiligheidssystemen van de auto werken samen met passieve veiligheidsfuncties. Bij een botsing verdeelt de constructie van je auto de krachten over specifieke structurele onderdelen. Hij maakt ook gebruik van kreukelzones die de energie van de botsing absorberen. De buitenkant van de auto is met behulp van vergelijkbare principes ontwikkeld, gericht op de bescherming van voetgangers.

Na de aanrijding

Na een aanrijding probeert de auto op een gecontroleerde, veilige manier te stoppen. Daarnaast neemt de auto automatisch contact op met de noodhulpdiensten.

 **N.b.**

Veiligheidsmodus

Tijdens een aanrijding kunnen de veiligheidssystemen van de auto de hoogspanningsaccu loskoppelen. Daarmee beschermt de auto de inzittenden en de auto zelf tegen mogelijke schade door de accu. Tegelijkertijd gaat de auto in de veiligheidsmodus. Wanneer de veiligheidsmodus actief is, kun je niet met de auto rijden. Maar afhankelijk van de ernst van de aanrijding kun je de veiligheidsmodus op het middendisplays afsluiten als je de auto vanwege de veiligheid moet verplaatsen. De hoogspanningsaccu wordt dan weer aangesloten en er kan een korte afstand met de auto worden gereden.

 **Belangrijk**

De auto is ontworpen met het oog op veiligheid, maar geen enkel beveiligingssysteem is in alle situaties 100% doeltreffend. Veiligheidsvoorzieningen ontheffen je nooit van de verantwoordelijkheid om veilig te handelen.

5.1.1. Pedestrian Protection System

Je auto heeft een systeem dat de effecten van een frontale botsing met een voetganger beperkt.

Het voetgangersbeschermingsgebied van je auto minimaliseert de impact van een aanrijding met een voetganger. Dat kan zowel de voetganger helpen beschermen als de mensen in de auto. Als het systeem tijdens een aanrijding wordt geactiveerd, reageert de auto op drie specifieke manieren, naast het normale gedrag bij een aanrijding:

- De motorkap komt omhoog en beweegt naar achteren richting de voorruit. Hierdoor de impact van de voetganger opvangen, terwijl de voorruit wordt beschermd.
- Er wordt een automatisch alarm via een alarmcentrale gestuurd.
- Een symbool op het bestuurdersdisplay geeft aan dat het systeem is geactiveerd.



Pedestrian Protection System

Als het systeem is geactiveerd, volg de weergegeven aanbevelingen.

N.b.

Het Pedestrian Protection System (voetgangersbeschermingssysteem) vertrouwt op sensoren om bepaalde soorten aanrijdingen te detecteren. De sensoren zijn actief bij snelheden van ongeveer 25 tot 50 km/u (15-30 mijl/u), maar talloze voorwaarden en factoren bepalen of het voetgangersbeschermingssysteem wordt geactiveerd. Er kunnen voorwerpen in de omgeving van de auto zijn die de sensoren kunnen verwarren voor een voetganger. Het is mogelijk dat het systeem wordt geactiveerd bij een aanrijding met een dergelijk voorwerp.

Belangrijk

Verantwoordelijkheid van de bestuurder

Het voetgangersbeschermingssysteem is een aanvulling op veilig rijgedrag. Ondanks deze functie moet de bestuurder altijd goed blijven opletten en veilig rijden. Blijf altijd goed op de veiligheid letten, net als bij een auto zonder functie die de effecten van een aanrijding beperkt.

 **Waarschuwing**

Beschadigde voorzijde

Neem contact op met een erkende Volvo-werkplaats als de voorzijde van de auto is beschadigd. Zij kunnen controleren of de schade ervoor zorgt dat de veiligheidssystemen, inclusief het voetgangersbeschermingssysteem, niet meer goed werken.

Aanpassingen aan de auto

Breng geen aanpassingen of toevoegingen aan je auto aan. Aanpassingen aan de auto kunnen ervoor zorgen dat veiligheidssystemen niet meer goed werken, waardoor er letsel en schade aan de auto kunnen ontstaan. Lees het deel over aanpassingen aan de auto zorgvuldig door en neem contact op met Volvo als je overweegt om aanpassingen aan je auto uit te voeren.

5.2. Juist zitten

Goed zitten en de veiligheidsgordel op de juiste manier gebruiken zijn essentieel voor de veiligheid en het comfort van iedereen in de auto. Er zijn ook specifieke aanbevelingen voor zwangere vrouwen en kinderzitjes.

 **Belangrijk**

Belang van juist zitten

Veiligheidsvoorzieningen, zoals veiligheidsgordels en airbags, vereisen dat alle inzittenden goed op hun plaats zitten om de kans op effectieve bescherming bij een botsing te vergroten. Het niet opvolgen van de zitinstructies kan levensgevaarlijk zijn of tot ernstig letsel leiden.

Zwangerschap

Neem de aanbevelingen voor zitten extra goed in acht als de inzittende zwanger is. Hieronder staan aanvullingen of extra belangrijke informatie:

- Zorg ervoor dat de veiligheidsgordel niet over de buik ligt. De heupgordel moet onder de buik liggen en het schouderdeel moet erboven worden geleid.
- Als je op de bestuurdersstoel zit, ga dan niet dichterbij het stuurwiel zitten dan nodig. Stel de stoel af zodat er zo veel mogelijk ruimte is tussen de buik en het stuurwiel, maar zorg wel dat de bedieningselementen voor de bestuurder allemaal ruim binnen bereik zijn.

Zitplaatsen voor kinderen

Geef altijd extra zorg en aandacht aan zitplaatsen voor kinderen. Zorg ervoor dat je het vereiste kinderzitje hebt, dat het goed is geïnstalleerd en dat de kinderen tijdens de hele rit veilig op hun plaats blijven zitten. Voor kinderen die in de rijrichting zitten gelden dezelfde zitaanbevelingen als voor volwassenen. Zorg er altijd voor dat de veiligheidsgordel goed is afgesteld en dat de hoofdsteun waar mogelijk op de juiste hoogte voor het kind is gezet.

 **N.b.**

Lichamelijke beperkingen

Lichamelijke beperkingen kunnen een inzittende beletten de aanbevelingen met betrekking tot zitplaatsen te volgen. De auto moet dan wellicht worden aangepast voor een veilig gebruik. Neem contact op met een erkende Volvo-werkplaats voor meer informatie over door Volvo goedgekeurde aanpassingen.

Zithouding

Zowel de zithouding als de juiste afstelling van de veiligheidsgordel zijn belangrijk voor de veiligheid. Vermijd een verkeerde zithouding.

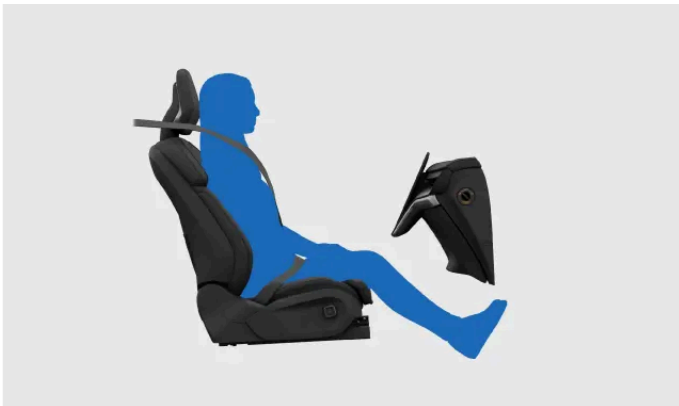

Een correct zittende passagier. Neem geen andere houdingen aan terwijl de auto in beweging is.

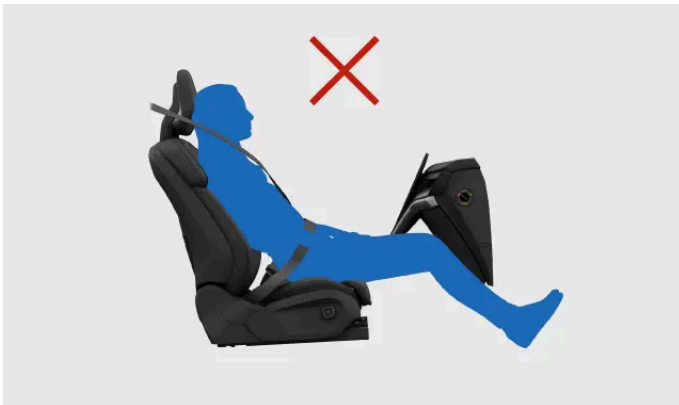

Schuif niet naar voren in de stoel. De onderrug moet in contact zijn met de rugleuning.

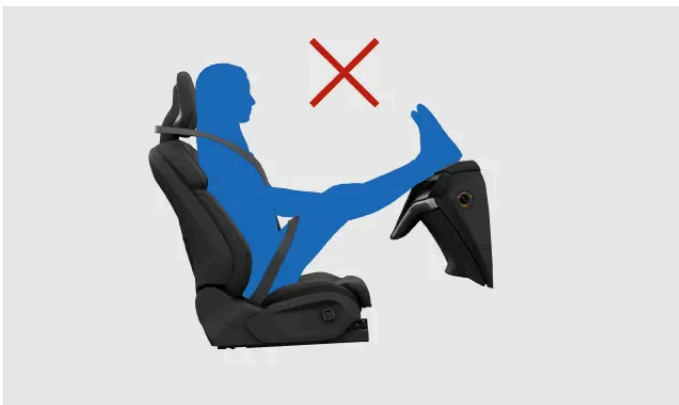

Houd beide voeten op de vloer.



Kantel de rugleuning niet omlaag tot een liggende positie. De veiligheidsgordel moet tegen de schouder gespannen blijven.

Overwegingen in verband met bescherming tegen whiplash

Juist gebruik van de hoofdsteun is essentieel om de kans op nekletsel bij aanrijdingen te beperken. Alle hoofdsteunen van de auto beschermen het hoofd en de nek mits ze op de juiste manier worden gebruikt. Als extra veiligheidsvoorziening kan de constructie van de voorstoelen het risico op whiplash-letsel bij bepaalde aanrijdingen verminderen. Deze stoelen zijn zo ontworpen dat ze kunnen verschuiven om whiplash-gerelateerde krachten te verminderen.

- Houd de achterkant van je hoofd tegen de hoofdsteun.
- Zorg ervoor dat de hoofdsteunen van de inzittenden waar mogelijk goed zijn afgesteld.
- Plaats liever geen bagage tegen de rugleuning van de voorstoelen. Dit kan bedoelde bewegingen van de stoel verhinderen bij een botsing.

5.3. Veiligheidsgordels

Wanneer je de veiligheidsgordels correct gebruikt, kunnen ze ernstig letsel helpen voorkomen in situaties die kunnen variëren van plotseling remmen tot ernstige botsingen.

Functies van de veiligheidsgordels



De veiligheidsgordel blokkeert onder bepaalde omstandigheden als veiligheidsvoorziening, bijvoorbeeld wanneer er plotseling en krachtig aan de gordel wordt getrokken, als er agressief met de auto wordt gereden of als de auto op een steile helling staat.

De auto kan trillingen in de veiligheidsgordel gebruiken om de bestuurder te waarschuwen. De veiligheidsgordel kan ook automatisch als veiligheidsvoorziening worden afgesteld in een situatie met veel risico.

De ingebouwde gordelspanners kunnen de veiligheidsgordels bijzonder snel bij een aanrijding spannen.

De veiligheidsgordel moet nog worden vastgemaakt

De auto maakt gebruik van ingebouwde sensoren om te detecteren of de bestuurder of een van de passagiers de veiligheidsgordel niet heeft bevestigd. Het systeem waarschuwt de bestuurder met een geluidssignaal en het symbool voor het bevestigen van de veiligheidsgordel in de plafondconsole.



Symbool voor herinnering veiligheidsgordel

Belangrijk

Veiligheidsgordels dragen

Dit is de belangrijkste informatie voor het goed dragen van de veiligheidsgordels. In andere delen van de handleiding vind je meer informatie over juist zitten en het afstellen van de veiligheidsgordel.

- Zorg ervoor dat iedereen in de auto zijn veiligheidsgordel draagt en dat alle gordels goed zijn afgesteld.
- Stel het bovenste verankeringspunt van de veiligheidsgordel af op de lengte van de gebruiker.
- Draag de veiligheidsgordel dicht tegen het lichaam.
- Zorg ervoor dat de speling in alle gordelsegmenten minimaal is.
- Laat de gordel altijd zo recht mogelijk lopen tussen de drie verankeringspunten.^[1]
- Zorg ervoor dat de rugleuning rechtop staat.
- Volg alle aanbevelingen voor zitten en zithouding.^[2]
- Draag de veiligheidsgordel niet op een andere manier dan beschreven in deze handleiding.
- Draag altijd de veiligheidsgordel als de auto rijdt.
- Gebruik de veiligheidsgordel altijd voor maximaal één persoon.

Waarschuwing

Verzorging en onderhoud van veiligheidsgordels

- Wijzig of repareer nooit zelf veiligheidsgordels of bijbehorende onderdelen, zoals bevestigingen en haken. Alleen een professionele monteur die toegang tot onderdelen met typegoedkeuring heeft, mag onderhoud aan veiligheidsgordels uitvoeren of deze vervangen.^[3]
- Neem contact op met een erkende Volvo-werkplaats als de veiligheidsgordel of een bijbehorend onderdeel tekenen van beschadiging of slijtage vertoont.
- Vervang de veiligheidsgordel als deze zwaar belast is geweest, zoals bij een aanrijding. Het kan zijn dat beschermende eigenschappen verloren zijn gegaan, ook al is er geen duidelijke schade.
- Maak de veiligheidsgordel zo snel mogelijk schoon als er iets op gemorst is. De gemorste substantie kan het mechanisme binnendringen en het materiaal aantasten.

^[1] Wikkel de gordels bijvoorbeeld nooit rond andere items of bevestigingspunten in de auto en je mag de gordels hier ook nooit aan bevestigen.

^[2] Er zijn algemene aanbevelingen voor zitten en specifieke aanbevelingen voor kinderen en zwangere inzittenden.

^[3] Volvo adviseert gebruik te maken van een erkende Volvo-werkplaats.

5.3.1. Veiligheidsgordel vastmaken en verstellen

Een goed vastgemaakte en afgestelde veiligheidsgordel is belangrijk voor jouw veiligheid en voor het comfort.



Goed bevestigde en afgestelde veiligheidsgordel.

i N.b.

Deze instructies zijn van toepassing op volwassenen en kinderen die in een normale zitpositie of op een zitverhoger zitten. Lees het aparte deel over veiligheid voor kinderen voor meer informatie over de zitposities van de kinderen in de auto en verschillende zitposities in de auto.

De veiligheidsgordel vastmaken

- 1 Trek de veiligheidsgordel aan de grendelplaat naar buiten. Als je te snel trekt, zal het vergrendelmechanisme in werking treden.
 - 2 Controleer de gordel op verdraaiingen, knopen of beschadigingen terwijl hij uitgetrokken is.
 - 3 Steek de grendelplaat in de gesp.
- De vergrendelplaat klikt in positie.

⚠ Waarschuwing

Controle na het vastmaken van de veiligheidsgordel

- De veiligheidsgordel moet rechtstreeks en zo recht mogelijk tussen de drie verankeringspunten lopen. Elke afbuiging of onnodige speling verhoogt het risico op letsel.
- Zorg ervoor dat iedereen in de auto zijn gordel goed draagt.
- Gebruik de juiste gesp voor elke veiligheidsgordel achterin. Het gebruik van de verkeerde gesp kan leiden tot een slechte werking of defect van de veiligheidsgordel.

De veiligheidsgordel verstellen

De inhoud van deze handleiding geeft de status van de gebruikershandleiding weer op het moment van drukken en is mogelijk niet volledig geldig in toekomstige gevallen. Raadpleeg voor meer informatie de eerste pagina voor de volledige disclaimer.

- 4 Voor inzittenden op de voorstoelen en de buitenste zitplaatsen van de twee rij moet je het bovenste verankeringspunt van de veiligheidsgordel aanpassen.

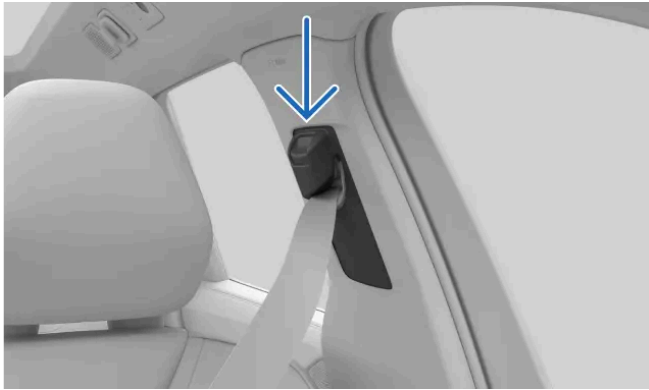

Bovenste bevestigingspunt van de stoel

1. Houd de knop op het bovenste verankeringspunt ingedrukt om het omhoog en omlaag te bewegen.
 2. Plaats het zo hoog mogelijk zonder dat de gordel de keel of nek raakt.
- 5 Span de heupband aan om speling te verwijderen door de diagonale borstband omhoog te trekken. Hij moet zo recht en laag mogelijk zitten en onder de buik lopen.

 **Belangrijk**

Zwangerschap

Neem de aanbevelingen voor zitten extra goed in acht als de inzittende zwanger is. Zorg ervoor dat de veiligheidsgordel niet over de buik ligt. De heupgordel moet onder de buik liggen en het schouderdeel moet erboven worden geleid.

De veiligheidsgordel losmaken

- 6 Maak de veiligheidsgordel los door de gespknop in te drukken.
- 7 Breng de veiligheidsgordel terug naar de ingetrokken positie.

 **Belangrijk**

Zorg ervoor dat de veiligheidsgordel na gebruik volledig is ingetrokken. Het sluiten van een portier terwijl de veiligheidsgordel ertussen zit, kan zowel de gordel als het portier beschadigen.

5.3.2. De veiligheidsgordel moet nog worden vastgemaakt

De auto maakt gebruik van ingebouwde sensoren om te detecteren of de bestuurder of een van de passagiers de veiligheidsgordel niet heeft bevestigd.

Als de auto merkt dat inzittenden hun veiligheidsgordel niet hebben vastgemaakt, dan waarschuwt het systeem de bestuurder met een geluidssignaal en wordt het symbool voor het vastmaken van de veiligheidsgordel in de plafondconsole en op het be-

De inhoud van deze handleiding geeft de status van de gebruikershandleiding weer op het moment van drukken en is mogelijk niet volledig geldig in toekomstige gevallen. Raadpleeg voor meer informatie de eerste pagina voor de volledige disclaimer.

stuurdersdisplay weergegeven.



Symbool voor herinnering veiligheidsgordel

Op het bestuurdersdisplay wordt aangegeven welke veiligheidsgordels niet zijn vastgemaakt.



Overzicht van de auto op het bestuurdersdisplay

Als de herinnering wordt weergegeven, maak de veiligheidsgordels dan zo snel mogelijk en veilig vast. Zet waar nodig de auto stil zodat je niet wordt afgeleid tijdens het rijden.

In sommige gevallen kunnen de sensoren een voorwerp op de stoel aanzien voor een passagier en je waarschuwen dat een van de veiligheidsgordels niet is bevestigd. Als je de herinneringen op het bestuurdersdisplay wegdrukt, wordt de grote afbeelding niet meer weergegeven, maar de andere waarschuwingen blijven actief. Als je de veiligheidsgordel vastmaakt, verdwijnen ze.

Waarschuwing

Controleer altijd of iedereen in de auto de veiligheidsgordel heeft vastgemaakt.

5.4. Airbags

De auto kan verschillende airbags activeren bij een botsing. Airbags kunnen de botsingkrachten verminderen waaraan inzittenden worden blootgesteld.

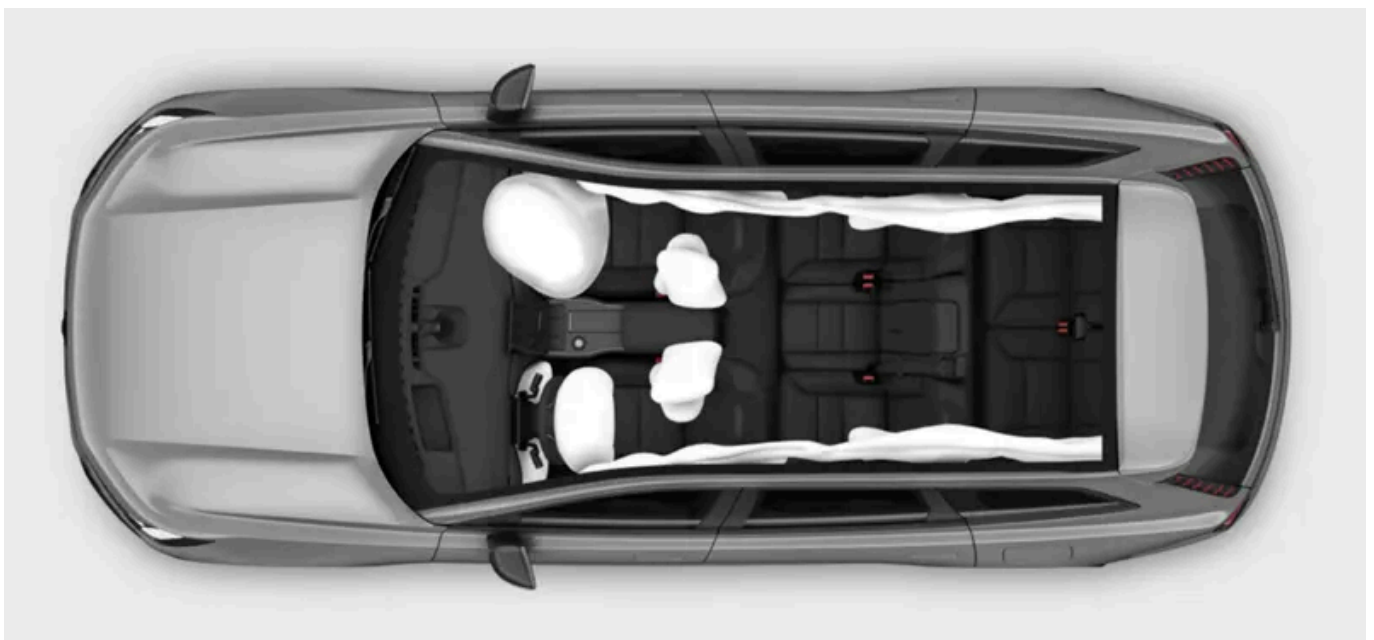

Op het plaatje zie je een selectie van de beschikbare airbags. Lees verder voor gegevens over de airbags in jouw auto.

De inhoud van deze handleiding geeft de status van de gebruikershandleiding weer op het moment van drukken en is mogelijk niet volledig geldig in toekomstige gevallen. Raadpleeg voor meer informatie de eerste pagina voor de volledige disclaimer.

De airbags zijn ontworpen om samen te werken met de andere veiligheidsvoorzieningen van de auto. De doeltreffendheid ervan hangt vooral af van een goede zitpositie en het gebruik van de veiligheidsgordel. Het activeren van een airbag is een plotselinge, krachtige maar gecontroleerde gebeurtenis die het risico op ernstig letsel voor inzittenden die goed op hun plaats zitten aanzienlijk kan verminderen.

 **Waarschuwing**

De airbags werken niet naar behoren als een inzittende bij een aanrijding niet goed op zijn plaats zit. Gebruik altijd de veiligheidsgordels.

Sensoren in de auto zorgen ervoor dat verschillende airbags kunnen worden geactiveerd op basis van informatie over de aanrijding zelf en over de toestand van de auto en de inzittenden.

Soorten airbags

De auto is uitgerust met de volgende soorten airbags.

Frontale airbags Frontale airbags voor de voorste inzittenden.

Zijairbags In de stoelen geïntegreerde zijairbags voor de voorste inzittenden.

Opblaasgordijnen In de dakhemel gemonteerde airbags voor inzittenden die bij een raam zitten.

5.4.1. Activering van airbag

Als een airbag is geactiveerd, moet de auto worden hersteld en nagekeken.

Als de auto een airbag activeert, wordt die vrijwel onmiddellijk opgeblazen, met behoorlijk wat kracht en lawaai. Afhankelijk van het type kan de airbag op verschillende manieren reageren. De frontale en zijairbags lopen leeg wanneer ze worden samenge-drukt en zorgen voor een gecontroleerde demping bij een zware botsing. De opblaasgordijnen blijven langer opgeblazen om bescherming te bieden tegen herhaalde schokken.

 **Waarschuwing**

Letsels door airbags

Geen enkele veiligheidsvoorziening kan alle mogelijke letsels bij een botsing voorkomen. Airbags zijn bedoeld om het risico op ernstig letsel te verminderen. Een airbag die opblaast na een botsing leidt vaak tot een vorm van letsel. Er zijn verschillende factoren die van invloed zijn op het soort letsel en de ernst ervan. Lees de handleiding zodat je de factoren die het risico op letsel verhogen kunt herkennen en vermijden.

Verklein het risico op letsel door airbags bij een botsing:

- Volg de instructies in de handleiding om op de juiste manier in de auto te zitten en de veiligheidsgordels goed te gebruiken.
- Lees waar alle airbags zich bevinden en welke invloed ze hebben op het gebruik van de auto.
- Berg losse voorwerpen goed op tijdens het rijden en plaats of bevestig geen voorwerpen in de buurt van waar de airbag wordt opgeblazen.
- Breng geen wijzigingen aan in het interieur of aan de elektrische systemen van de auto die niet zijn goedgekeurd door Volvo.

 **N.b.**

Activeringsomstandigheden

Bij een aanrijding kan het zijn dat niet alle airbags worden geactiveerd, Dit komt doordat verschillende airbags verschillende omstandigheden en krachten nodig hebben voordat ze uitklappen. Uit de ernst van de schade aan de auto na een botsing kan niet worden afgeleid of de airbags hadden moeten worden geactiveerd.

Gassen en rook van airbags

- Het gas in een airbag bevat rook die vrijkomt in het interieur wanneer de airbag leegloopt.
- Let altijd op tekenen van brand na een ernstige aanrijding, maar enige rook is normaal als een airbag is geactiveerd.

Na activering van de airbags

Na een aanrijding waarbij de airbags zijn geactiveerd, moet je voorrang geven aan de veiligheid en medische verzorging van degenen die betrokken zijn bij het ongeval. Voordat je weer met de auto gaat rijden, moet je contact opnemen met een erkende Volvo-werkplaats. Volg de instructies in de handleiding voor het veilig omgaan met en laten nakijken van een auto die is geïmmobiliseerd of in de veiligheidsmodus staat.

 **Belangrijk**

Probeer niet te rijden of de auto te verplaatsen nadat één of meer airbags zijn geactiveerd. Als de auto een acuut gevaar voor het verkeer vormt en nog kan worden verplaatst, kun je de auto bij wijze van uitzondering een kort stukje verplaatsen zodat de auto niet meer in de onmiddellijke gevarezone staat.

5.4.2. Frontale airbags

De frontale airbags zijn zo gemaakt dat ze worden geactiveerd bij bepaalde frontale aanrijdingen. De voorpassagiersairbag kan worden uitgeschakeld om bepaalde naar achteren gerichte kinderzitjes te kunnen plaatsen.

De frontale airbags kunnen de bestuurder en voorpassagier beschermen tegen ernstig letsel als ze bij een aanrijding goed op hun plaats zitten. De airbags aan beide kanten worden onafhankelijk van elkaar geactiveerd.

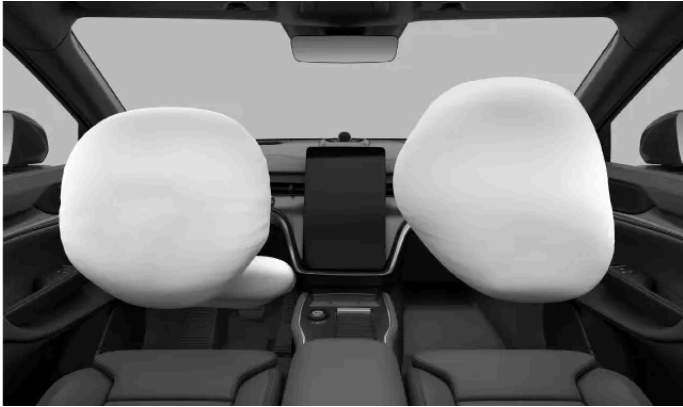

Aan de bestuurderszijde zijn er twee frontale airbags. De bovenste airbag zit in het stuurwiel en de knieairbag zit achter een paneel onder het stuurwiel.

Aan de passagierszijde is er één frontale airbag. De airbag zit achter een paneel boven het dashboardkastje.

Alle plaatsen waar frontale airbags zitten, zijn gemarkeerd met de tekst AIRBAG of SRS AIRBAG.

Waarschuwing

Blokkeer de frontale airbags niet

- Plaats geen bagage, kinderen of huisdieren in de ruimte tussen de zittende voorpassagier en de frontale airbags, ook niet op schoot van de voorpassagier.
- Plaats nooit je benen of voeten op het dashboard. Dit kan levensgevaarlijk zijn of tot ernstig letsel leiden.
- Leg of monteer niets op het dashboard. Bij een aanrijding kunnen zelfs kleine voorwerpen gevaarlijke projectielen worden en tussen opblazende airbags en inzittenden terechtkomen.

Blokkeren van airbags in het algemeen

Zorg ervoor dat alle plaatsen waar zich airbags bevinden en de ruimtes waar ze worden opgeblazen, vrij zijn van belemmeringen. Belemmeringen kunnen de effectiviteit van de airbag verminderen en ernstig letsel veroorzaken.

- Volg de instructies voor een correcte zithouding.
- Berg bagage en andere voorwerpen goed op. De auto heeft verschillende opbergruimtes voor het veilig opbergen van voorwerpen.
- Wijzig afdepanelen van airbags of aangrenzende panelen niet en bevestig er geen accessoires aan.

Status van passagiersairbag

De inhoud van deze handleiding geeft de status van de gebruikershandleiding weer op het moment van drukken en is mogelijk niet volledig geldig in toekomstige gevallen. Raadpleeg voor meer informatie de eerste pagina voor de volledige disclaimer.

 **N.b.**

Airbags en naar achteren gerichte kinderzitjes

De frontale airbag aan de passagierszijde kun je handmatig deactiveren, wat noodzakelijk is bij het plaatsen van bepaalde kinderzitjes. Lees alle informatie over airbags en kinderzitjes voordat je een kinderzitje plaatst.

De status van de passagiersairbag wordt getoond in de plafondconsole.



Dit symbool geeft aan dat de passagiersairbag is ingeschakeld en door de auto kan worden opgeblazen.



Dit symbool geeft aan dat de passagiersairbag is uitgeschakeld en niet door de auto kan worden opgeblazen.

 **Waarschuwing**

Kinderzitjes en de voorpassagiersstoel

Plaats NOOIT een naar achteren gericht kinderzitje op een zitplaats die wordt beschermd door een ACTIEVE AIRBAG ervoor; dit kan leiden tot DODELIJK of ERNSTIG LETSEL BIJ HET KIND.

Schakelaar passagiersairbag

De airbagstatus kan handmatig op ingeschakeld of uitgeschakeld worden gezet met de passagiersairbagschakelaar. Behalve de passagiersairbag regelt de schakelaar ook de status van de zijairbags en delen van de gordelspanner van de passagiersstoel.

 **Tip**

Lees alle informatie over airbags

Er is nog meer informatie over airbags en veiligheid in het algemeen. Zorg ervoor dat je alles over deze onderwerpen hebt gelezen, zodat je de mogelijkheden en beperkingen van de veiligheidsvoorzieningen van de auto begrijpt.

5.4.2.1. De passagiersairbag in- en uitschakelen

Als je een naar achteren gericht kinderzitje op de passagiersstoel voorin wilt gebruiken, moet je eerst de airbags van de stoel met de passagiersairbagschakelaar uitschakelen. Wanneer de airbags uitgeschakeld zijn, worden ze niet opgeblazen bij een aanrijding.

Plaats en standen van schakelaar



Locatie van de schakelaar voor de passagiersairbag

De airbagschakelaar zit aan de zijkant van het dashboard en wordt toegankelijk wanneer het passagiersportier geopend is.

De schakelaar heeft twee standen. Die zijn aangegeven met symbolen en tekst, waaraan je kunt zien of de passagiersairbags zijn ingeschakeld of uitgeschakeld.



Airbags ingeschakeld Gebruik deze stand altijd wanneer een naar voren gerichte passagier, kind of volwassene, op de stoel zit.

In de stand ON zijn de airbags ingeschakeld en kunnen ze door de auto worden geactiveerd.



Airbags uitgeschakeld. Gebruik deze stand altijd wanneer een naar achteren gericht kinderzitje op de voorpassagiersstoel is geplaatst.

In de stand OFF zijn de airbags ingeschakeld en kunnen ze niet door de auto worden geactiveerd.

! **Belangrijk**

Lees alle informatie over frontale airbags, zijairbags en kinderzitjes voordat je de status van de passagiersairbag verandert.

De stand van de airbagschakelaar veranderen

1 Trek de schakelaar uit en zet hem in de stand ON of OFF.

> Het bestuurdersdisplay bevestigt de verandering van status.

Als de stand ON is, verschijnt de melding **Passenger airbag on**. De airbags zijn ingeschakeld.

Als de stand OFF is, verschijnt de melding **Passenger airbag off**. De airbags zijn uitgeschakeld.

i **N.b.**

De plafondconsole toont altijd de huidige status van de passagiersairbag. Maak er een gewoonte van dit regelmatig te controleren voordat je gaat rijden, vooral als een naar achteren gericht kinderzitje onlangs is geplaatst of verwijderd.

5.4.3. Zijairbags

De zijairbags zijn ontworpen om te worden geactiveerd bij een zijdelingse aanrijding.

De zijairbags beschermen de bestuurder en de voorpassagier, mits ze goed op hun plaats zitten. De zijairbags worden meestal alleen geactiveerd aan de kant van de aanrijding.



Linker zijairbags voor de voorste inzittenden. Bij een aanrijding aan de rechterzijde worden ze geactiveerd aan de andere kant van beide voorstoelen, gespiegeld ten opzichte van het afgebeelde scenario.

De zijairbags bevinden zich aan de zijkant van beide voorstoelen. De airbags zitten in het rugframe aan beide zijden van de stoelen.

Beide voorstoelen zijn gemarkeerd met de tekst AIRBAG.

De inhoud van deze handleiding geeft de status van de gebruikershandleiding weer op het moment van drukken en is mogelijk niet volledig geldig in toekomstige gevallen. Raadpleeg voor meer informatie de eerste pagina voor de volledige disclaimer.

 **Waarschuwing**

Blokkeer de zijairbags niet

- Plaats geen voorwerpen aan de zijkant van de voorstoelen. Voorwerpen tussen de stoelen en het portierpaneel of tussen de stoelen en de tunnelconsole kunnen de zijairbags hinderen.
- Gebruik geen stoelhoezen die niet door Volvo zijn goedgekeurd.

Blokkeren van airbags in het algemeen

Zorg ervoor dat alle plaatsen waar zich airbags bevinden en de ruimtes waar ze worden opgeblazen, vrij zijn van belemmeringen. Belemmeringen kunnen de effectiviteit van de airbag verminderen en ernstig letsel veroorzaken.

- Volg de instructies voor een correcte zithouding.
- Berg bagage en andere voorwerpen goed op. De auto heeft verschillende opbergruimtes voor het veilig opbergen van voorwerpen.
- Wijzig afdekkpanelen van airbags of aangrenzende panelen niet en bevestig er geen accessoires aan.

 **Tip**

Lees alle informatie over airbags

Er is nog meer informatie over airbags en veiligheid in het algemeen. Zorg ervoor dat je alles over deze onderwerpen hebt gelezen, zodat je de mogelijkheden en beperkingen van de veiligheidsvoorzieningen van de auto begrijpt.

5.4.4. Opblaasgordijnen

De opblaasgordijnen van de auto beschermen inzittenden die bij een ruit zitten bij bepaalde botsingen. Ze zitten boven de portieren aan beide zijden van de auto.

De opblaasgordijnen zijn bedoeld om het hoofd te beschermen van een inzittende die goed op zijn plaats zit en een veiligheids-gordel draagt. In tegenstelling tot conventionele airbags blijven de opblaasgordijnen na het activeren nog lange tijd opgeblazen.



Opblaasgordijn geactiveerd aan één zijde van de auto.

De opblaasgordijnen zijn weggewerkt achter panelen langs de randen van het plafond aan beide zijden van de auto. De panelen zijn gemarkeerd met IC AIRBAG.

 **Waarschuwing**

Blokkeer de opblaasgordijnen niet

- Hang geen zware voorwerpen aan de plafondhaken of handgrepen. De haken zijn bedoeld voor lichte jassen en jacks.
- Breng geen wijzigingen aan en monteer geen accessoires aan de panelen waarachter de opblaasgordijnen zitten, het plafond, de stijlen of aangrenzende panelen.

Blokkeren van airbags in het algemeen

Zorg ervoor dat alle plaatsen waar zich airbags bevinden en de ruimtes waar ze worden opgeblazen, vrij zijn van belemmeringen. Belemmeringen kunnen de effectiviteit van de airbag verminderen en ernstig letsel veroorzaken.

- Volg de instructies voor een correcte zithouding.
- Berg bagage en andere voorwerpen goed op. De auto heeft verschillende opbergruimtes voor het veilig opbergen van voorwerpen.
- Wijzig afdekpanelen van airbags of aangrenzende panelen niet en bevestig er geen accessoires aan.

 **Tip**

Lees alle informatie over airbags

Er is nog meer informatie over airbags en veiligheid in het algemeen. Zorg ervoor dat je alles over deze onderwerpen hebt gelezen, zodat je de mogelijkheden en beperkingen van de veiligheidsvoorzieningen van de auto begrijpt.

5.4.5. Onderhoud en service van airbags

Neem contact op met een erkende Volvo-werkplaats als er indicaties van storingen zijn, of bij schade aan de airbags of andere veiligheidssystemen.

Servicebeurten of reparaties aan de airbags en aanverwante veiligheidssystemen moeten door erkende servicemonteurs worden uitgevoerd.^[1] Probeer nooit zelf onderdelen van de veiligheidssystemen van de auto te wijzigen of te repareren. Onjuist uitgevoerde reparaties kunnen tot storingen en ernstig letsel leiden. Neem contact op met een erkende Volvo-werkplaats voor service of reparaties aan je auto.

 **N.b.**

Als de auto airbagstoringen detecteert, verschijnt er een waarschuwing op het bestuurdersdisplay. Neem onmiddellijk contact op met een erkende Volvo-werkplaats als dit gebeurt.



Rood SRS-waarschuwingssymbool

^[1] Volvo adviseert reparaties en service te laten uitvoeren door een erkende Volvo-werkplaats.

5.4.6. Airbaglabels

De airbaglabels in de auto geven belangrijke informatie over de airbags of kunnen als markeringen fungeren om de locaties van airbags aan te geven.

Labels met locaties van airbags

In de auto worden locaties met airbags aangegeven met AIRBAG, IC AIRBAG of SRS AIRBAG.

 **Waarschuwing**

Locaties van labels voor airbags

De locaties met labels voor airbags vertellen je waar de airbags van je auto zich bevinden. Houd voorwerpen uit de buurt van deze locaties en de ruimte eromheen. Obstaten kunnen ervoor zorgen dat de airbags niet kunnen worden geactiveerd, de werking van airbags afneemt en er ernstig letsel kan ontstaan. In het deel over airbags vind je meer informatie over het gebruik en omstandigheden die de werking van de airbags kunnen beperken.

Labels met informatie over airbags



Dit label bevindt zich op de zonneklep bij de voorpassagiersstoel.

 **Waarschuwing**

Kinderzitjes en de voorpassagiersstoel

Gebruik NOOIT een naar achteren gericht kinderzitje op een stoel die door een ACTIEVE AIRBAG wordt beschermd, omdat er dan DODELIJK of ERNSTIG LETSEL bij het KIND kan ontstaan.

5.5. Kinderveiligheid

Je auto heeft diverse functies die de veiligheid van kinderen in de auto verhogen, zoals verankeringspunten voor het plaatsen van kinderzitjes en kindersloten.

Kinderen in de auto moeten altijd goed worden vastgezet en altijd onder toezicht van een volwassene staan. Volg de aanbevelingen in deze handleiding en de plaatselijke regelgeving en aanbevelingen die op jou van toepassing zijn.

 **Waarschuwing**

Goed vastgezet

- Kinderen moeten afhankelijk van hun leeftijd goed in een kinderzitje of met de veiligheidsgordel worden vastgezet. Laat een kind nooit zitten op de schoot van een andere passagier of op een locatie die niet voor passagiers is bedoeld.
- Andere inzittenden in de auto moeten goed zitten en de veiligheidsgordel op de juiste manier gebruiken. Dat kan ernstig letsel bij kinderen in de auto helpen voorkomen door onder meer plotseling remmen of zware aanrijdingen.

Onder toezicht

- Laat kinderen nooit alleen achter in de auto. Kinderen kunnen worden blootgesteld aan mogelijk gevaarlijke temperaturen op warme of koude dagen, of zichzelf binnensluiten.
- Laat kinderen nooit in de auto spelen of met de bedieningselementen in de auto spelen. Hierdoor neemt de kans op letsel bij het kind of het per ongeluk in- of uitschakelen van de functies van de auto af.

5.5.1. Kinderzitjes

Kinderen moeten altijd in geschikte kinderzitjes zitten en goed in de auto zijn vastgezet volgens de aanbevelingen.

De verschillende types van kinderzitjes zijn specifiek bedoeld voor een bepaalde leeftijd en/of lengte. Je auto is voorzien van verankeringspunten voor verschillende soorten kinderzitjes.

Volvo raadt je aan om zo lang mogelijk naar achteren gerichte kinderzitjes voor kinderen te gebruiken, in elk geval totdat ze vier jaar oud zijn. Daarna kan er een naar voren gericht kinderzitje worden gebruikt, bij voorkeur een kinderzitje met een zitverhoger waarbij het kind de veiligheidsgordel van de auto draagt. Kinderen moeten in een kinderzitje zitten totdat ze minstens 1,40 meter (4 ft 7 inch) lang zijn.

Kinderzitjes zijn er in verschillende goedkeuringsniveaus:

- i-Size** Bij de i-Size-kinderzitjes wordt ISOFIX gebruikt in combinatie met de bovenste bevestigingspunten of een steunpoot. Deze norm garandeert dat elk i-Size-kinderzitje kan worden gebruikt op een zitplaats die voor i-Size is goedgekeurd.
- Universeel** Een kinderzitje met deze goedkeuring kan worden geplaatst op een zitplaats in elk automodel, mits de zitpositie geschikt is voor universeel goedgekeurde kinderzitjes volgens de handleiding van de auto.
- Voertuigspecifiek** Een kinderzitje met deze goedkeuring kan worden geplaatst op een zitplaats in specifieke automodellen, mits de fabrikant van het kinderzitje het automodel heeft opgenomen in de typelijst voor het specifieke kinderzitje.

Waarschuwing

Kinderzitjes en de voorpassagiersstoel

Gebruik **NOOIT** een naar achteren gericht kinderzitje op een stoel die door een **ACTIEVE AIRBAG** wordt beschermd, omdat er dan **DODELIJK** of **ERNSTIG LETSEL** bij het **KIND** kan ontstaan.

Beschadigde en oude kinderzitjes

Gebruik of hergebruik een kinderzitje nooit in de volgende gevallen:

- het kinderzitje is betrokken geweest bij een ongeval of is op welke manier ook beschadigd
- als de vervaldatum of de levensduur van het kinderzitje is overschreden
- als je niet precies weet wat er in het verleden allemaal met het kinderzitje is gebeurd.

Belangrijk

Losse kinderzitjes

Laat een kinderzitje nooit los in de auto staan. Wanneer een kinderzitje niet in gebruik is, moet het bevestigd blijven volgens de instructies van de fabrikant of in de bagageruimte worden opgeborgen. Een los kinderzitje kan bij een aanrijding of plotseling remmen schade veroorzaken.

Algemene aanbevelingen voor de veiligheid

Waar van toepassing volg je de algemene aanbevelingen voor veiligheid over het gebruik van veiligheidsgordels, afstelling van de hoofdsteunen en de juiste zitpositie.

Plaatselijke regelgeving

De regels over waar en hoe kinderen moeten zitten en vastgezet moeten worden, zijn per land verschillend. Zorg dat je op de hoogte bent van de regels in jouw regio.

Labels met informatie over airbags



Dit label bevindt zich op de zonneklep bij de voorpassagiersstoel.

5.5.1.1. Kinderzitjes installeren

Bij het installeren en gebruiken van een kindersitje moet je een aantal dingen onthouden, afhankelijk van de locatie waar je het kindersitje in de auto plaatst.

Waarschuwing

De instructies in acht nemen

Zorg dat je alle informatie over de veiligheid van kinderen in deze handleiding zorgvuldig hebt gelezen en dat je de instructies van de fabrikant van jouw kindersitje in acht neemt. Als je dat niet doet, kan het kind bij een aanrijding ernstig letsel oplopen.

Kindersitjes en de voorpassagiersstoel

Gebruik NOOIT een naar achteren gericht kindersitje op een stoel die door een ACTIEVE AIRBAG wordt beschermd, omdat er dan DODELIJK of ERNSTIG LETSEL bij het KIND kan ontstaan.

Belangrijk

Plaatselijke regelgeving

De regels over waar en hoe kinderen moeten zitten en vastgezet moeten worden, zijn per land verschillend. Zorg dat je op de hoogte bent van de regels in jouw regio.

Instructies van de fabrikant

Volg altijd de instructies van de fabrikant van het kindersitje.

5.5.1.1.1. Een kinderzitje monteren op de buitenste zitplaatsen van de tweede rij

Als je een kinderzitje veilig op een van de buitenste zitplaatsen van de tweede rij wilt plaatsen, vind je hieronder belangrijke informatie die je moet lezen, samen met aanbevelingen.

ISOFIX-verankeringspunten, en bovenste en onderste bevestigingspunten kunnen worden gebruikt voor het plaatsen van een kinderzitje op een van de buitenste zitplaatsen van de tweede rij.

Deze stoelen zijn goedgekeurd voor i-Size-kinderzitjes.



Tip

Langdurig gebruik van een kinderzitje kan slijtage aan het interieur van de auto veroorzaken. Gebruik trappelbescherming (accessoire) om het interieur van de auto te beschermen.

Goedgekeurde kinderzitjes

- Gebruik alleen kinderzitjes die door Volvo worden aanbevolen, die voor i-Size zijn goedgekeurd, die universeel zijn goedgekeurd of die voertuigspecifiek zijn goedgekeurd, mits de auto voorkomt op de voertuiglijst van de fabrikant van het kinderzitje.

Vorbereidingen van de stoel

- Verwijder kussenverlengers, beensteunen en andere accessoires van de stoel voordat je een kinderzitje plaatst. Als je trappelbescherming in je auto hebt, kan deze aan de stoel blijven.
- Als een kinderzitje een steunpoot heeft, zorg dan dat die rechtstreeks op de vloer staat. Bevestig geen steunpoten op een verhoogd of ongelijk vloeroppervlak, voetsteunen of andere voorwerpen. Zet de stoel helemaal naar achteren vóór het installeren zodat je voldoende ruimte hebt.^[1]
- Plaats geen losse voorwerpen in de buurt van de steunpoot van een kinderzitje.
- De bevestigingsbanden van een kinderzitje moeten altijd in de aangewezen verankeringspunten worden bevestigd. Zet bevestigingsbanden niet vast aan stoelrails, handgrepen of andere delen van het interieur.
- Als je een verstelbaar, naar achteren gericht kinderzitje monteert, stem het dan af op de leeftijd van het kind. Oudere kinderen moeten meer rechtop zitten dan jongere.

Gebruik van de veiligheidsgordel

- Bij het plaatsen van een kinderzitje met de veiligheidsgordel van de auto of wanneer de veiligheidsgordel van de auto wordt gebruikt om een kind vast te zetten, zorg er dan voor dat steunen en andere delen van het kinderzitje niet tegen de knop van de gesp van de veiligheidsgordel komen.
- Wanneer je een kind met de veiligheidsgordel van de auto vastzet, begin dan altijd met het bovenste verankeringspunt van de veiligheidsgordel in de hoogste stand. Daarna zet je deze omlaag totdat de gordel op de schouder ligt.



Tip

De veiligheidsgordel vastmaken

Het kan lastig zijn om de gordel van een kind in een kinderzitje vast te maken omdat er weinig ruimte is. Als je de sluiting van de gordel iets naar voren drukt, wordt dat iets gemakkelijker. Zo heb je meer ruimte om deze vast te maken. Je kunt ook de stoel naast het kinderzitje verplaatsen om meer ruimte te maken.



Waarschuwing

De instructies in acht nemen

Zorg ervoor dat je alle informatie over de veiligheid van kinderen in deze handleiding zorgvuldig leest en dat je de instructies van de fabrikant van jouw kinderzitje in acht neemt. Als je dat niet doet, kan het kind bij een aanrijding ernstig letsel oplopen.



Belangrijk

Volg de algemene aanbevelingen voor de verankeringspunten voor kinderzitjes die worden gebruikt om een kinderzitje te bevestigen.

1 Monteer het kinderzitje volgens de instructies van de fabrikant.



N.b.

Vragen over montage

Als je vragen over de montage hebt, neem contact op met de fabrikant van het kinderzitje voor uitgebreide instructies.

Het interieur van de auto beschermen

Wees voorzichtig bij het monteren van een kinderzitje om schade aan het interieur van de auto door uitstekende delen of scherpe randen van het kinderzitje te voorkomen.

- Bij een kinderzitje met onderste bevestigingsbanden mag je nooit de stand van de stoelen veranderen nadat de banden aan de onderste bevestigingspunten zijn vastgemaakt. Vergeet niet de bevestigingsbanden te verwijderen als het kinderzitje niet in de auto staat.
- Stel de rugleuning van een zitplaats nooit af als er een kinderzitje op de zitplaats is gezet dat aan het bovenste bevestigingspunt is vastgezet. Hierdoor kan het kinderzitje beschadigd raken of kunnen de banden loskomen waarmee het zitje is bevestigd.
- Maak losse onderdelen van kinderzitjes, zoals veiligheidsriempjes, vast volgens de instructies van de fabrikant.

 **Belangrijk**

Hoofdsteun omhoog

De hoofdsteun moet altijd omhoog staan als er een kinderzitje is gemonteerd.

Algemene aanbevelingen voor de veiligheid

Waar van toepassing volg je de algemene aanbevelingen voor veiligheid over het gebruik van veiligheidsgordels, afstelling van de hoofdsteunen en de juiste zitpositie.

Plaatselijke regelgeving

De regels over waar en hoe kinderen moeten zitten en vastgezet moeten worden, zijn per land verschillend. Zorg dat je op de hoogte bent van de regels in jouw regio.

 **Tip**

De veiligheidsgordel moet nog worden vastgemaakt

Algemene aanbevelingen in verband met de veiligheid Je kunt de herinnering op het bestuurdersdisplay wegdrukken, maar andere waarschuwingen blijven actief. Als je de veiligheidsgordel vastmaakt, verdwijnen ze.

[1] Er kan een uitzondering worden gemaakt als er ook een kinderzitje op de stoel erachter is geïnstalleerd. Probeer de stoel dan zo af te stellen dat beide kinderzitjes kunnen worden geplaatst.

5.5.1.1.2. Een kinderzitje op de middelste zitplaats van de tweede rij monteren

Als je een kinderzitje veilig op de middelste zitplaats van de tweede rij wilt plaatsen, vind je hieronder belangrijke informatie die je moet lezen, samen met aanbevelingen.

De onderste bevestigingspunten kunnen worden gebruikt als je een kinderzitje op de middelste zitplaats zet.

 **Tip**

Langdurig gebruik van een kinderzitje kan slijtage aan het interieur van de auto veroorzaken. Gebruik trappelbescherming (accessoire) om het interieur van de auto te beschermen.

Goedgekeurde kinderzitjes

- Gebruik alleen kinderzitjes die door Volvo worden aanbevolen, die universeel zijn goedgekeurd of die voertuigspecifiek zijn goedgekeurd, mits de auto voorkomt op de voertuiglijst van de fabrikant.

Vorbereidingen van de stoelen

De inhoud van deze handleiding geeft de status van de gebruikershandleiding weer op het moment van drukken en is mogelijk niet volledig geldig in toekomstige gevallen. Raadpleeg voor meer informatie de eerste pagina voor de volledige disclaimer.

- Verwijder kussenverlengers, beensteunen en andere accessoires van de stoel voordat je een kinderzitje plaatst. Als je trappelbescherming in je auto hebt, kan deze aan de stoel blijven.
- Als een kinderzitje een steunpoot heeft, zorg dan dat die rechtstreeks op de vloer staat. Bevestig geen steunpoten op een verhoogd of ongelijk vloeroppervlak, voetsteunen of andere voorwerpen. Zet de stoel helemaal naar achteren vóór het installeren zodat je voldoende ruimte hebt.^[1]
- Plaats geen losse voorwerpen in de buurt van de steunpoot van een kinderzitje.
- De bevestigingsbanden van een kinderzitje moeten altijd in de aangewezen verankeringspunten worden bevestigd. Zet bevestigingsbanden niet vast aan stoelrails, handgrepen of andere delen van het interieur.
- Als je een verstelbaar, naar achteren gericht kinderzitje monteert, stem het dan af op de leeftijd van het kind. Oudere kinderen moeten meer rechtop zitten dan jongere.
- Wanneer je een naar voren gericht kinderzitje plaatst, stel dan de hoofdsteun van de stoel af op de lengte van het kind. Ook als het kinderzitje een hoofdsteun heeft, is deze mogelijk niet bestand tegen de krachten die bij een aanrijding vrijkomen.

Gebruik van de veiligheidsgordels

- Bij het plaatsen van een kinderzitje met de veiligheidsgordel van de auto of wanneer de veiligheidsgordel van de auto wordt gebruikt om een kind vast te zetten, zorg er dan voor dat steunen en andere delen van het kinderzitje niet tegen de knop van de gesp van de veiligheidsgordel komen.



Tip

De veiligheidsgordel bevestigen

Het kan lastig zijn om de veiligheidsgordel van een kind in een kinderzitje te bevestigen omdat er vaak weinig ruimte is. Als je de sluiting van de gordel iets naar voren drukt, wordt dat iets gemakkelijker. Zo is de hoek voor het bevestigen beter. Je kunt ook de stoel naast het kinderzitje verplaatsen om meer ruimte te maken.



Waarschuwing

De instructies in acht nemen

Zorg dat je alle informatie over de veiligheid van kinderen in deze handleiding zorgvuldig hebt gelezen en dat je de instructies van de fabrikant van jouw kinderzitje in acht neemt. Als je dat niet doet, kan het kind bij een aanrijding ernstig letsel oplopen.



Belangrijk

Volg de algemene aanbevelingen voor de verankeringspunten voor kinderzitjes die worden gebruikt om een kinderzitje te bevestigen.

- 1 Monteer het kinderzitje volgens de instructies van de fabrikant.



N.b.

Vragen over montage

Als je vragen over de montage hebt, neem contact op met de fabrikant van het kinderzitje voor uitgebreide instructies.

Het interieur van de auto beschermen

Wees voorzichtig bij het monteren van een kinderzitje om schade aan het interieur van de auto door uitstekende delen of scherpe randen van het kinderzitje te voorkomen.

- Bij een kinderzitje met onderste bevestigingsbanden mag je nooit de stand van de stoelen veranderen nadat de banden aan de onderste bevestigingspunten zijn vastgemaakt. Vergeet niet de bevestigingsbanden te verwijderen als het kinderzitje niet in de auto staat.
- Maak losse onderdelen van kinderzitjes, zoals veiligheidsriempjes, vast volgens de instructies van de fabrikant.



Belangrijk

Algemene aanbevelingen voor de veiligheid

Waar van toepassing volg je de algemene aanbevelingen voor veiligheid over het gebruik van veiligheidsgordels, afstelling van de hoofdsteunen en de juiste zitpositie. Lees deze delen in de handleiding voordat je een kinderzitje monteert.

Plaatselijke regelgeving

De regels over waar en hoe kinderen moeten zitten en vastgezet moeten worden, zijn per land verschillend. Zorg dat je op de hoogte bent van de regels in jouw regio.



Tip

De veiligheidsgordel moet nog worden vastgemaakt

Algemene aanbevelingen in verband met de veiligheid Je kunt de herinnering op het bestuurdersdisplay wegdrukken, maar andere waarschuwingen blijven actief. Als je de veiligheidsgordel vastmaakt, verdwijnen ze.

^[1] Er kan een uitzondering worden gemaakt als er ook een kinderzitje op de stoel erachter is gemonteerd. Probeer de stoel dan zo af te stellen dat beide kinderzitjes kunnen worden geplaatst.

5.5.1.1.3. Een kinderzitje monteren op de zitplaatsen van de derde rij

Als je een kinderzitje veilig op een van de zitplaatsen van de derde rij wilt plaatsen, vind je hieronder belangrijke informatie die je moet lezen, samen met aanbevelingen.

Er zijn geen verankeringspunten voor het plaatsen van een kinderzitje op de zitplaatsen van de derde rij.

 **Tip**

Langdurig gebruik van een kinderzitje kan slijtage aan het interieur van de auto veroorzaken. Gebruik trappelbescherming (accessoire) om het interieur van de auto te beschermen.

Goedgekeurde kinderzitjes

- Gebruik alleen kinderzitjes die door Volvo worden aanbevolen, die universeel zijn goedgekeurd of die voertuigspecifiek zijn goedgekeurd, mits de auto voorkomt op de voertuiglijst van de fabrikant.
- Kinderzitjes met steunpoten mogen niet op de derde rij worden geplaatst.
- De bevestigingsbanden van een kinderzitje moeten altijd in de aangewezen verankeringspunten worden bevestigd. Zet bevestigingsbanden niet vast aan stoelrails, handgrepen of andere delen van het interieur. Er zijn geen onderste bevestigingspunten in de vloer voor zitplaatsen van de derde rij.

Vorbereiding van de stoelen

- Verwijder kussenverlengers, beensteunen en andere accessoires van de stoel voordat je een kinderzitje plaatst. Als je trappelbescherming in je auto hebt, kan deze aan de stoel blijven.
- Als je een verstelbaar, naar achteren gericht kinderzitje monteert, stem het dan af op de leeftijd van het kind. Oudere kinderen moeten meer rechtop zitten dan jongere.
- Controleer of je voldoende beweegruimte hebt voordat je een kinderzitje op de derde rij monteert. Klap de zitplaatsen van de tweede rij neer en schuif deze naar voren. Wanneer je de zitplaatsen weer omhoog zet en hun positie aanpast, mogen ze niet tegen het gemonteerde kinderzitje duwen.
- Laat de rugleuningen van de tweede rij altijd omhoog staan als er een kinderzitje achter is geplaatst.

Gebruik van de veiligheidsgordels

- Bij het plaatsen van een kinderzitje met de veiligheidsgordel van de auto of wanneer de veiligheidsgordel van de auto wordt gebruikt om een kind vast te zetten, zorg er dan voor dat steunen en andere delen van het kinderzitje niet tegen de knop van de gesp van de veiligheidsgordel komen.

 **Waarschuwing**

De instructies in acht nemen

Lees alle informatie over de veiligheid van kinderen in de auto in deze handleiding zorgvuldig door en neem de instructies van de fabrikant van jouw kinderzitje in acht. Als je dat niet doet, kan het kind bij een aanrijding ernstig letsel oplopen.

 **Belangrijk**

Volg de algemene aanbevelingen voor de verankeringspunten voor kinderzitjes die worden gebruikt om een kinderzitje te bevestigen.

1 Monteer het kinderzitje volgens de instructies van de fabrikant.

 **N.b.**

Vragen over montage

Als je vragen over de montage hebt, neem contact op met de fabrikant van het kinderzitje voor uitgebreide instructies.

Het interieur van de auto beschermen

Wees voorzichtig bij het monteren van een kinderzitje om schade aan het interieur van de auto door uitstekende delen of scherpe randen van het kinderzitje te voorkomen.

- Maak losse onderdelen van kinderzitjes, zoals veiligheidsriempjes, vast volgens de instructies van de fabrikant.

 **Belangrijk**

Op en van de zitplaatsen op de derde rij stappen

Let goed op wanneer je in en uit de auto stapt om een kind op de derde rij te plaatsen. Klap de zitplaats van de tweede rij neer en zet deze naar voren zodat je zo veel mogelijk ruimte hebt. Wanneer je de zitplaats weer omhoog zet en de positie aanpast, mag deze niet tegen het gemonteerde kinderzitje duwen.

Hoofdsteun omhoog

De hoofdsteun moet altijd omhoog staan als er een kinderzitje is gemonteerd.

Algemene aanbevelingen voor de veiligheid

Waar van toepassing volg je de algemene aanbevelingen voor veiligheid over het gebruik van veiligheidsgordels, afstelling van de hoofdsteunen en de juiste zitpositie. Zorg dat je deze delen in de handleiding goed leest voordat je een kinderzitje monteert.

Plaatselijke regelgeving

De regels over waar en hoe kinderen moeten zitten en vastgezet moeten worden, zijn per land verschillend. Zorg dat je op de hoogte bent van de regels in jouw regio.

 **Tip**

De veiligheidsgordel moet nog worden vastgemaakt

Algemene aanbevelingen in verband met de veiligheid Je kunt de herinnering op het bestuurdersdisplay wegdrukken, maar andere waarschuwingen blijven actief. Als je de veiligheidsgordel vastmaakt, verdwijnen ze.

5.5.1.1.4. Een kinderzitje op de voorpassagiersstoel plaatsen

Als je een kinderzitje veilig op de voorpassagiersstoel wilt plaatsen, moet je eerst belangrijke informatie lezen en de aanbevelingen volgen.

ISOFIX-verankeringspunten (accessoire)^[1] kunnen worden gebruikt bij het plaatsen van een kinderzitje op de voorpassagiersstoel.

Tip

Langdurig gebruik van een kinderzitje kan slijtage aan het interieur van de auto veroorzaken. Gebruik trappelbescherming (accessoire) om het interieur van de auto te beschermen.

Goedgekeurde kinderzitjes

- Gebruik alleen kinderzitjes die door Volvo worden aanbevolen, die universeel zijn goedgekeurd of die voertuigspecifiek zijn goedgekeurd, mits de auto voorkomt op de voertuiglijst van de fabrikant.

Vorbereidingen voor het kinderzitje

- Schuif het verlengstuk van het zitkussen in en verwijder kussenverlengers, steunpoten en andere accessoires van de stoel voordat je een kinderzitje plaatst. Als je trappelbescherming gebruikt, kan deze op de stoel blijven.
- Als een kinderzitje een steunpoot heeft, zorg dan dat die rechtstreeks op de vloer staat. Bevestig geen steunpoten op een verhoogd of ongelijk vloeroppervlak, voetsteunen of andere voorwerpen. Stel de zitpositie waar nodig af.
- Plaats geen losse voorwerpen in de buurt van de steunpoot van een kinderzitje.
- De bevestigingsbanden van een kinderzitje moeten altijd in de aangewezen verankeringspunten worden bevestigd. Zet bevestigingsbanden niet vast aan stoelrails, handgrepen of andere delen van het interieur.
- Wanneer je een kinderzitje plaatst met behulp van de onderste bevestigingspunten, dan mag je de stoelpositie nooit aanpassen om de banden strak te trekken.
- Wanneer je een naar achteren gericht kinderzitje plaatst, moet je de stoel in de laagste stand zetten.
- Wanneer je een verstelbaar, naar achteren gericht kinderzitje monteert, stem het dan af op de leeftijd van het kind. Oudere kinderen moeten meer rechtop zitten dan jongere.

Gebruik van de veiligheidsgordels

- Bij het plaatsen van een kinderzitje met de veiligheidsgordel van de auto of wanneer de veiligheidsgordel van de auto wordt gebruikt om een kind vast te zetten, zorg er dan voor dat steunen en andere delen van het kinderzitje niet tegen de knop van de gesp van de veiligheidsgordel komen.
- Wanneer je een kind met de veiligheidsgordel van de auto vastzet, moet je altijd met het bovenste verankeringspunt voor de veiligheidsgordel in de hoogste stand beginnen. Zet het daarna omlaag in de juiste positie zodat de gordel op de schouder ligt.

 **Waarschuwing**

Status van passagiersairbag

- Wanneer je een naar achteren gericht kinderzitje monteert, moet je altijd controleren of de passagiersairbag is uitgeschakeld.
- Wanneer je een naar voren gericht kinderzitje monteert, moet je altijd controleren of de passagiersairbag is ingeschakeld.

Het niet opvolgen van deze instructies kan levensgevaarlijk zijn of tot ernstig letsel leiden.

De instructies in acht nemen

Zorg dat je alle informatie over de veiligheid van kinderen in de auto in deze handleiding zorgvuldig leest en dat je de instructies van de fabrikant van het kinderzitje in acht neemt. Als je dat niet doet, kan het kind bij een aanrijding ernstig letsel oplopen.

 **Belangrijk**

Volg de algemene aanbevelingen voor de verankeringspunten voor kinderzitjes die worden gebruikt om een kinderzitje te bevestigen.

1 Monteer het kinderzitje volgens de instructies van de fabrikant.

 **N.b.**

Vragen over montage

Als je vragen over de montage hebt, neem contact op met de fabrikant van het kinderzitje voor uitgebreide instructies.

Het interieur van de auto beschermen

Wees voorzichtig bij het monteren van een kinderzitje om schade aan het interieur van de auto door uitstekende delen of scherpe randen van het kinderzitje te voorkomen.

- Bij een kinderzitje met onderste bevestigingsbanden mag je nooit de stand van de stoel veranderen nadat de banden aan de onderste bevestigingspunten zijn vastgemaakt. Vergeet niet de bevestigingsbanden te verwijderen als het kinderzitje niet in de auto staat.
- Maak losse onderdelen van kinderzitjes, zoals veiligheidsriempjes, vast volgens de instructies van de fabrikant.

Belangrijk

Algemene aanbevelingen voor de veiligheid

Waar van toepassing volg je de algemene aanbevelingen voor veiligheid over het gebruik van veiligheidsgordels, afstelling van de hoofdsteunen en de juiste zitpositie.

Plaatselijke regelgeving

De regels over waar en hoe kinderen moeten zitten en vastgezet moeten worden, zijn per land verschillend. Zorg dat je op de hoogte bent van de regels in jouw regio.

Tip

De veiligheidsgordel moet nog worden vastgemaakt



Algemene aanbevelingen in verband met de veiligheid Je kunt de herinnering op het bestuurdersdisplay wegdrukken, maar andere waarschuwingen blijven actief. Als je de veiligheidsgordel vastmaakt, verdwijnen ze.

^[1] De beschikbaarheid kan per land verschillen.

5.5.1.2. Verankeringspunten voor kinderzitjes

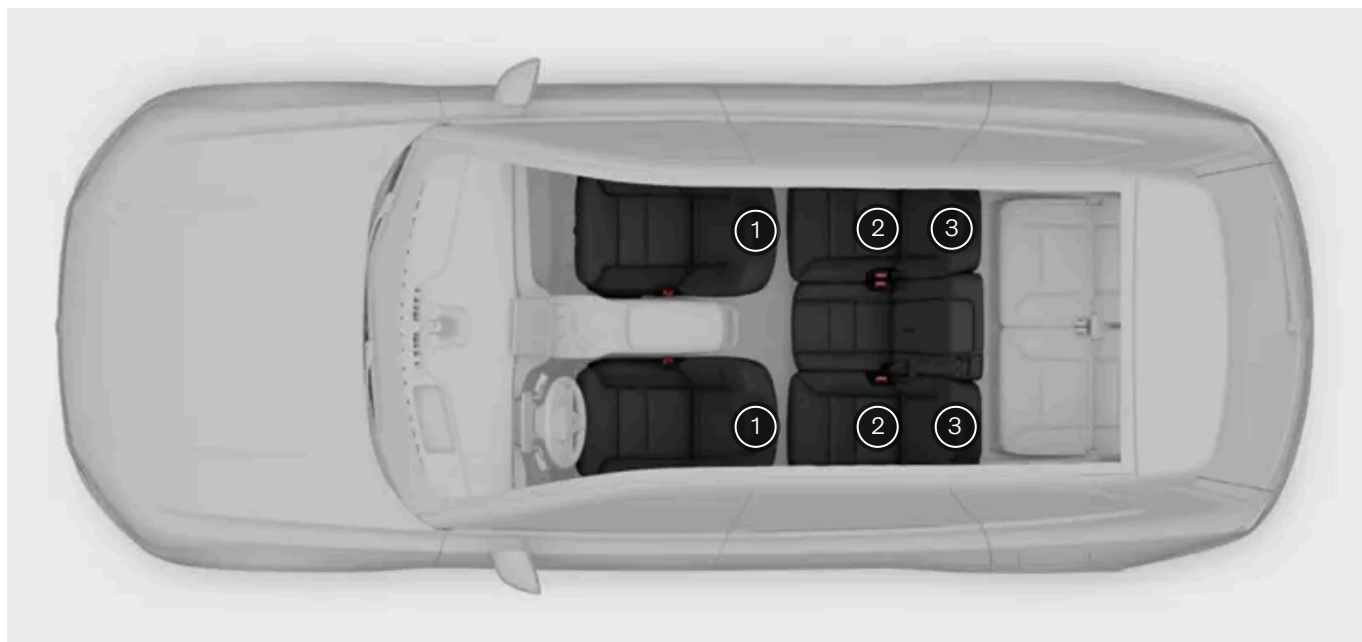
Je auto heeft verschillende soorten verankeringspunten. Zorg dat je de juiste verankeringspunten gebruikt voor jouw specifieke kinderzitje.



-  Onderste verankeringspunten in de vloerrails van de voorstoelen ^[1]
-  ISOFIX-verankeringspunten tussen de rugleuningen en zitkussens van de zitplaatsen van de tweede rij ^[2]

De inhoud van deze handleiding geeft de status van de gebruikershandleiding weer op het moment van drukken en is mogelijk niet volledig geldig in toekomstige gevallen. Raadpleeg voor meer informatie de eerste pagina voor de volledige disclaimer.

3 Bovenste bevestigingspunten op de achterzijde van de zitplaatsen van de tweede rij

De verschillende verankeringspunten van de auto kunnen worden gebruikt in combinatie met elkaar of samen met andere bevestigingsmethoden voor het vastzetten van diverse kinderzitjes.

Bij de i-Size-kinderzitjes wordt ISOFIX gebruikt in combinatie met de bovenste bevestigingspunten of een steunpoot. Deze norm garandeert dat elk i-Size-kinderzitje kan worden gebruikt op een zitplaats die voor i-Size is goedgekeurd.

Sommige kinderzitjes worden met een veiligheidsgordel van de auto gebruikt, meestal in combinatie met andere bevestigingsmethoden.

i N.b.

Instructies van de fabrikant

Volg altijd de instructies van de fabrikant van het kinderzitje als je verankeringspunten gebruikt.

^[1] Met de onderste verankeringspunten voorin als accessoire bevinden de verankeringspunten zich ook aan de zijkanten in de voetenruimte bij de voorpassagiersstoel.

^[2] Bij de ISOFIX-beugels (accessoire) bevinden ISOFIX-verankeringspunten zich ook tussen de rugleuning van de voorpassagiersstoel en het zitkussen.

5.5.1.2.1. ISOFIX-verankeringspunten

In je auto vind je ISOFIX-verankeringspunten, waarmee je een kinderzitje op sommige zitplaatsen van de achterbank kunt vastzetten. Als je auto een ISOFIX-steun als accessoire heeft, dan kunnen deze verankeringspunten ook worden gebruikt om kinderzitjes op de voorpassagiersstoel te bevestigen.

De ISOFIX-verankeringspunten kunnen in combinatie met andere bevestigingsmethoden worden gebruikt om i-Size- en ISOFIX-kinderzitjes te bevestigen. Deze verankeringspunten maken deel uit van een internationale norm voor kinderzitjes.

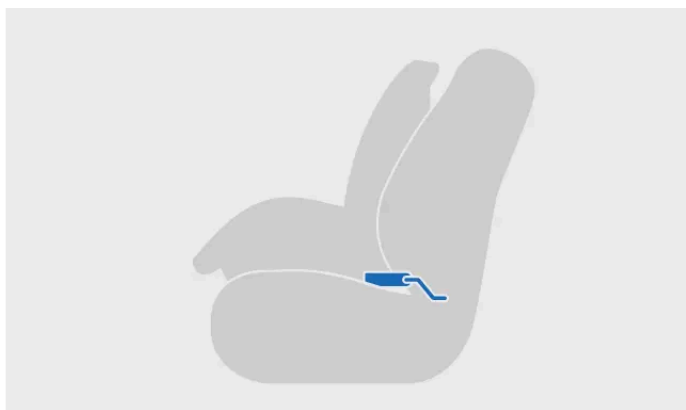

Kinderzitje geïnstalleerd met ISOFIX



Bevestiging aan een ISOFIX-verankeringspunt

Kinderzitjes die je op een van de buitenste zitplaatsen van de tweede rij monteert, kun je met deze verankeringspunten vastzetten.

Daarnaast kunnen bij kinderzitjes die op de voorpassagiersstoel zijn geplaatst deze verankeringspunten worden gebruikt als je auto is voorzien van de ISOFIX-steun als accessoire.

i N.b.

ISOFIX is een internationale norm voor verankeringspunten voor kinderzitjes. Deze staan ook bekend onder andere regionale namen zoals LATCH en LUAS.

Locaties van verankeringspunten voor de achterbank

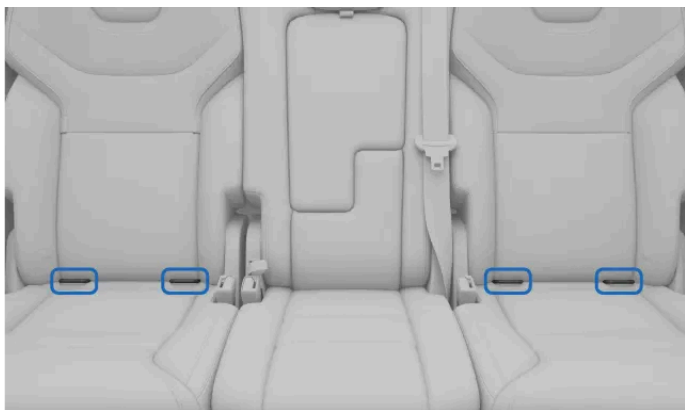

Locaties van ISOFIX-verankeringspunten voor zitplaatsen van de tweede rij

De ISOFIX-verankeringspunten bevinden zich tussen de rugleuning en het zitkussen van de stoel. Het kan zijn dat je het zitkussen moet indrukken om er goed bij te komen.

De locaties voor de verankeringspunten gemarkeerd met het i-Size-symbool zijn goedgekeurd voor i-Size-kinderzitjes.



Verankeringspunten voor de voorstoel

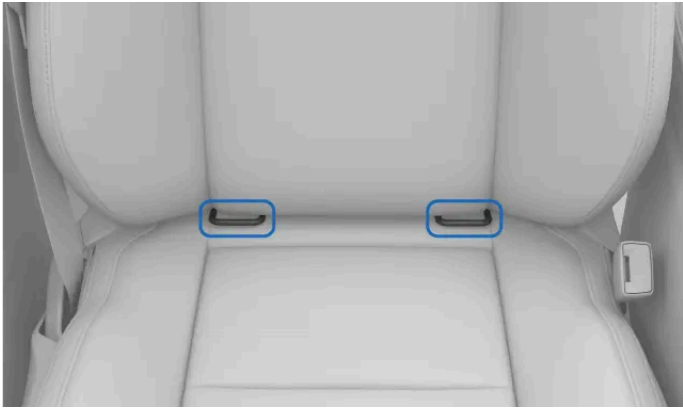

Locatie van ISOFIX-verankeringspunten voor de voorpassagiersstoel

Met de ISOFIX-steun als accessoire^[1] bevinden de ISOFIX-verankeringspunten voor de voorpassagiersstoel zich tussen de rugleuning van de stoel en het zitkussen.

i N.b.

Instructies van de fabrikant

Volg altijd de instructies van de fabrikant van het kinderzitje als je verankeringspunten gebruikt.

^[1] De beschikbaarheid kan per land verschillen.

5.5.1.2.2. Bovenste bevestigingspunten

In je auto zitten bovenste bevestigingspunten, waarmee je een kinderzitje op de achterbank kunt vastzetten.

De bovenste bevestigingspunten kunnen worden gebruikt in combinatie met andere bevestigingsmethoden om verschillende soorten kinderzitjes vast te zetten.

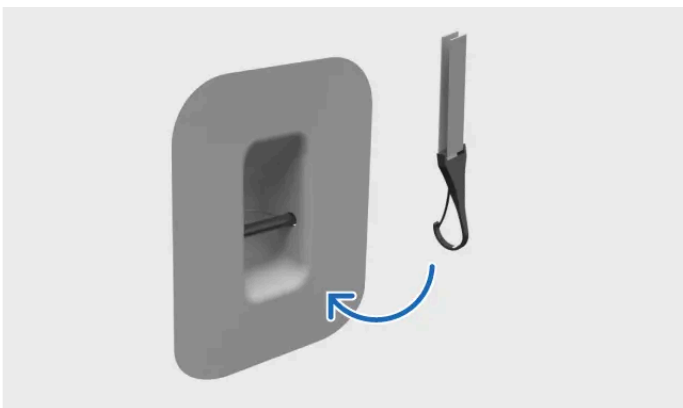

De gordel aan het bovenste bevestigingspunt bevestigen

Kinderzitjes die je op een van de buitenste zitplaatsen van de tweede rij monteert, kun je met deze verankeringspunten vastzetten.

Locaties van bevestigingspunten voor de achterbank

De bovenste bevestigingspunten bevinden zich op de achterkant van de rugleuningen.



De locaties van de bovenste bevestigingspunten voor de achterbank worden aangegeven met het symbool voor bovenste bevestigingspunten.



Waarschuwing

Hoofdsteun en bovenste bevestigingsbanden

Trek de bovenste bevestigingsbanden door het gat in de hoofdsteun van de autostoel voordat je ze aan het verankeringspunt vastmaakt. Als dat niet kan, volg dan de adviezen van de fabrikant van het kindersitje.

Belangrijk

Bagageafdekking

Als er een bagageafdekking is geïnstalleerd achter de achterbank, verwijder deze dan voordat je een kindersitje installeert met behulp van de bovenste bevestigingspunten.

N.b.

Instructies van de fabrikant

Volg altijd de instructies van de fabrikant van het kindersitje als je verankeringspunten gebruikt.

5.5.1.2.3. Onderste bevestigingspunten

In je auto vind je onderste bevestigingspunten, waarmee je een kinderzitje op de tweede rij kunt vastzetten.

De onderste bevestigingspunten kunnen vooral worden gebruikt in combinatie met de veiligheidsgordel in de auto om bepaalde naar achteren gerichte kinderzitjes vast te zetten.

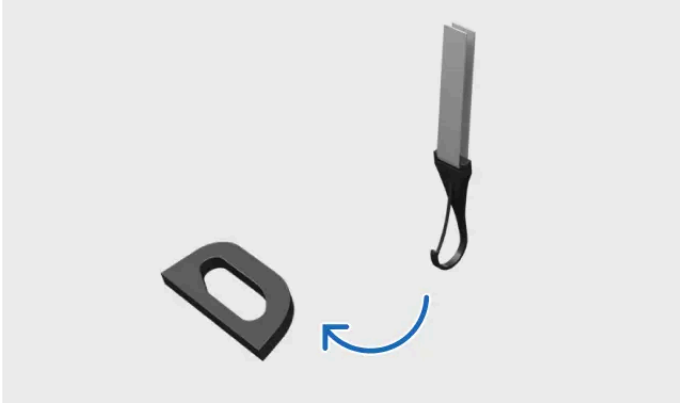

Gordel aan de onderste bevestigingspunten bevestigen

Kinderzitjes die je op een zitplaats van de derde rij monteert, kun je hiermee vastzetten.

Daarnaast kunnen bij kinderzitjes die op de voorpassagiersstoel zijn geplaatst deze verankeringspunten worden gebruikt als je auto is voorzien van de onderste bevestigingspunten als accessoire.

Tip

Je kunt twee onderste bevestigingsbanden van verschillende kinderzitjes aan één onderste verankeringspunt vlak bij het midden van de auto vastmaken, bijvoorbeeld als je twee naar achteren gerichte kinderzitjes naast elkaar monteert.

Verankeringspunten voor de achterbank

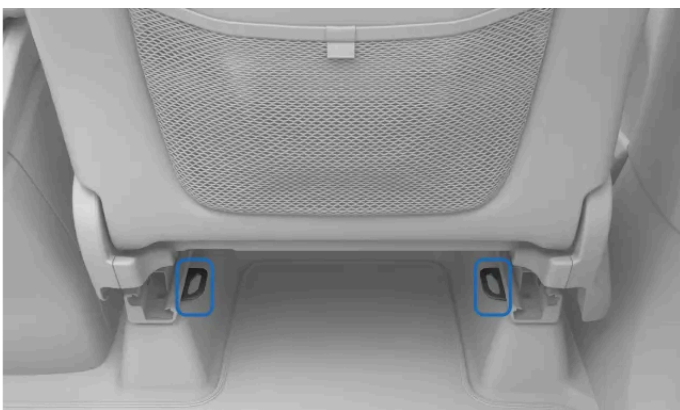

De onderste bevestigingspunten bevinden zich aan de achterzijde van de vloerrails van de voorstoelen.

Verankeringspunten voor de voorstoel

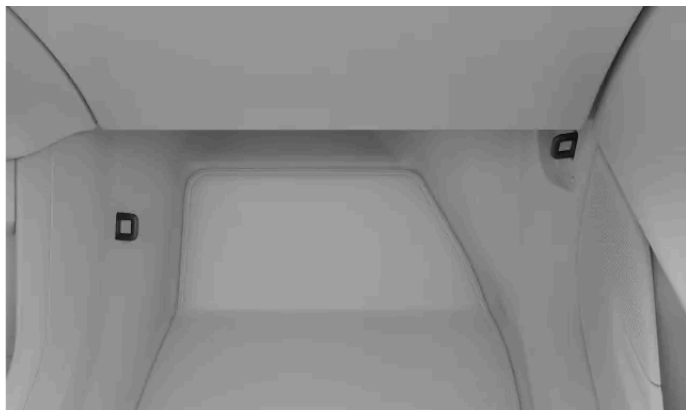

Met de onderste bevestigingspunten als accessoire^[1] bevinden de verankeringspunten voor de voorpassagiersstoel zich aan de zijkanten in de voetenruimte van de stoel.

i N.b.

Instructies van de fabrikant

Volg altijd de instructies van de fabrikant van het kinderzitje als je verankeringspunten gebruikt.

^[1] De beschikbaarheid kan per land verschillen.

5.5.1.3. Geïntegreerd kinderzitje

Je auto heeft een geïntegreerd kinderzitje op de middelste zitplaats van de achterbank. Deze kan worden neer- en opgeklapt, zodat kinderen veilig en comfortabel kunnen zitten.



Het kinderzitje is specifiek bedoeld voor de veiligheid van een kind.

Als je met een kind in het geïntegreerde kinderzitje gaat rijden, moet je altijd eerst het volgende controleren:

- het kinderzitje is veilig in positie vergrendeld.
- de hoofdsteun is goed voor het kind afgesteld.
- je hebt alle informatie over veiligheid in deze handleiding gelezen en neemt deze in acht, vooral de delen over veiligheid voor kinderen, goed zitten en gebruik van de veiligheidsgordel.

Het geïntegreerde kinderzitje is goedgekeurd voor kinderen met een gewicht tot 36 kg en een lengte van 106-145 cm. Het kinderzitje wordt niet aangeraden voor kinderen jonger dan 4 jaar.

Waarschuwing

Niet zelf aanpassen of repareren

Volvo raadt aan om reparatie of vervanging van het geïntegreerde kinderzitje uitsluitend door een erkende Volvo-werkplaats uit te laten voeren. Je mag het kinderzitje niet zelf aanpassen of er iets aan toevoegen. Als een geïntegreerd kinderzitje zwaar wordt belast, bijvoorbeeld tijdens een aanrijding, dan moeten het zitkussen, de veiligheidsgordel, de rugleuning of mogelijk zelfs het volledige zitje worden vervangen. Ook als het kinderzitje niet beschadigd lijkt, kan het mogelijk toch niet dezelfde bescherming bieden. Dat geldt ook als het kinderzitje tijdens een aanrijding of iets dergelijks was neergeklapt. Het kinderzitje moet bij ernstige slijtage altijd worden vervangen.

De instructies in acht nemen

Zorg ervoor dat je de instructies voor het geïntegreerde kinderzitje altijd nauwgezet volgt. Als je dat niet doet, kan het kind bij een aanrijding ernstig letsel oplopen.

! **Belangrijk**

Plaatselijke regelgeving

De regels over waar en hoe kinderen moeten zitten en vastgezet moeten worden, zijn per land verschillend. Zorg dat je op de hoogte bent van de regels in jouw regio.

i **N.b.**

Het geïntegreerde kinderzitje is goedgekeurd volgens voorschrift UN R129/03 als een specifieke zitverhoger voor in de auto.

5.5.1.3.1. Het geïntegreerd kinderzitje opklappen

Het geïntegreerd kinderzitje is onderdeel van het middelste zitkussen van de achterbank en moet vóór gebruik worden opgeklapt.



Trek aan de hendel op de voorzijde van het middelste zitkussen om de ontgrendeling los te halen.

- Het kinderzitje komt los, waarbij het achterste deel iets omhoog is gekanteld.

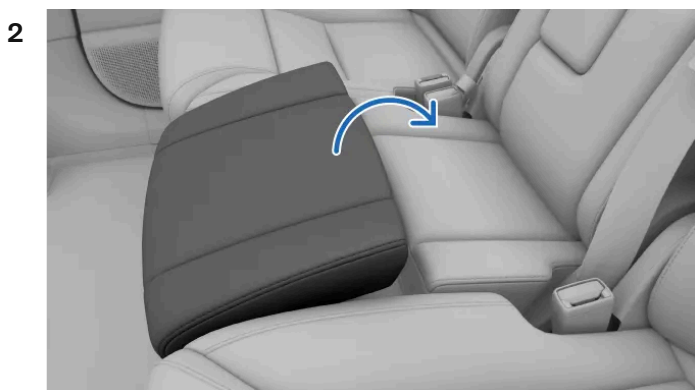

Leg een hand op de voorzijde van het kinderzitje en een op de achterzijde, en leid het kinderzitje omhoog en helemaal naar achteren tot de rugleuning van de zitplaats.

3



Druk op het kinderzitje totdat je een klik hoort.

► Het kinderzitje vergrendelt in positie.



Waarschuwing

Volg de instructies voor het kinderzitje extra zorgvuldig op. Als je dat niet doet, kan er bij een aanrijding ernstig letsel ontstaan die anders kan worden voorkomen.

5.5.1.3.2. Het geïntegreerde kinderzitje neerklappen

Wanneer het geïntegreerde kinderzitje niet in gebruik is, kun je het neerklappen zodat er een volwassene op de middelste zitplaats van de achterbank kan zitten.

Als je het kinderzitje neerklapt, moet je eerst controleren of er geen losse voorwerpen op het deel ervoor liggen. Anders kan het kinderzitje mogelijk niet goed in de middelste zitplaats worden vergrendeld.

1



Trek aan de hendel op de voorzijde van het kinderzitje om het te ontgrendelen.

- Het kinderzitje komt los en beweegt naar voren.



Druk op het kinderzitje totdat je een klik hoort.

- De stoel wordt in positie vergrendeld.

5.5.1.4. Aanbevolen kinderzitjes

Gebruik alleen kinderzitjes die door Volvo worden aanbevolen, die voor i-Size zijn goedgekeurd, die universeel zijn goedgekeurd of die voertuigspecifiek zijn goedgekeurd, mits de auto voorkomt op de voertuiglijst van de fabrikant.

Kinderzitje ^[1]	Type installatie	Lengte van het kind (ECE R129)
Maxi-Cosi Pearl 360 + FamilyFix 360 Base ^[2]	Naar achteren gericht	40–105 cm (max 17,5 kg)
Volvo Easy access ^[3]	Naar achteren gericht	40–105 cm (max 18 kg)
Naar achteren gericht Volvo-kinderzitje ^[4]	Naar achteren gericht	61-115 cm (max 25 kg)
Volvo-zitverhoger ^[5]	Naar voren gericht	105-150 cm (max 36 kg)
Volvo-verhogingskussen ^[5]	Naar voren gericht	138–150 cm (max 36 kg)

^[1] De beschikbaarheid van de vermelde kinderzitjes kan per regio verschillen.

^[2] Goedkeuringsnr.: 030062

^[3] Goedkeuringsnummer: E1-010016/GB 27887-2011

^[4] Goedkeuringsnummer: E11 129R03/08 0599 00

^[5] Goedkeuringsnummer: 0061 01

5.5.1.5. Overzicht van geschikte plaatsen voor kinderzitjes

In de volgende tabel zie je welke soorten kinderzitjes je kunt monteren op de verschillende zitplaatsen in de auto.

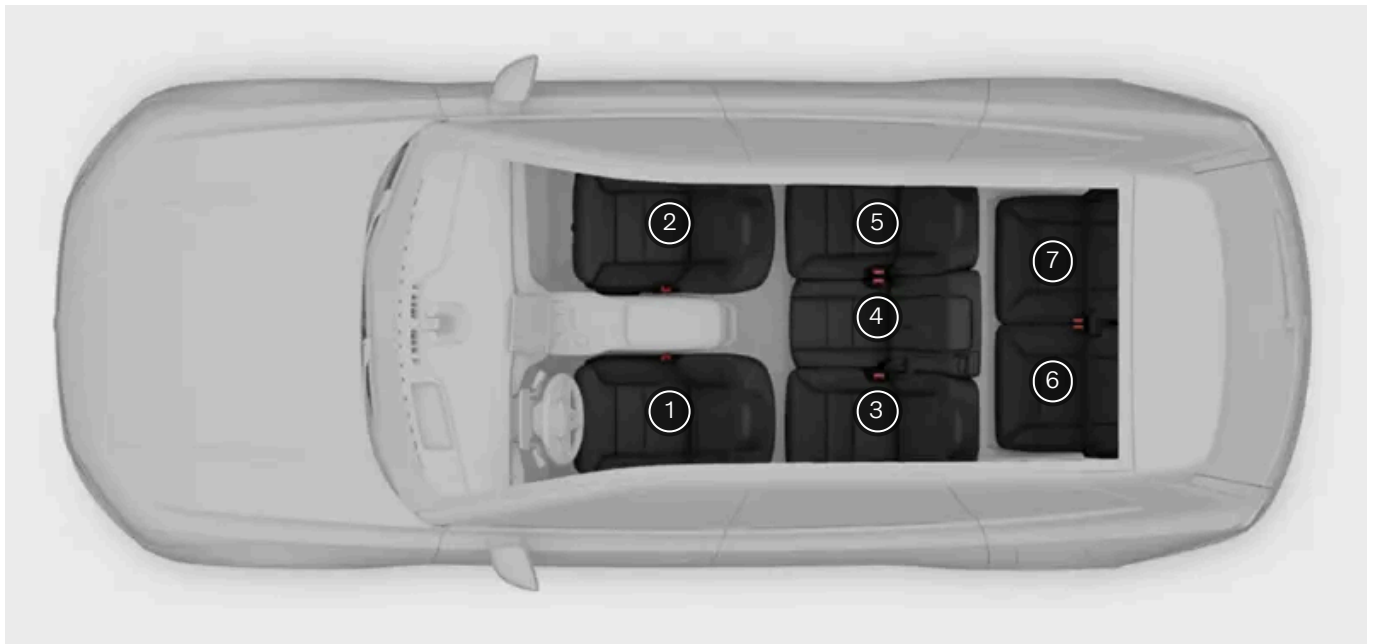

Stoelpositie ^[1]	1	2 ^[2]	3	4	5	6	7
i-Size-kinderzitjes	Nee	Nee	Ja	Nee	Ja	Nee	Nee
Universeel goedgekeurde kinderzitjes, die je vastzet met de veiligheidsgordel van de auto	Nee	Ja	Ja	Ja	Ja	Ja	Ja
Overige categorieën kinderzitjes ^[3]	Nee	Ja	Ja	Ja	Ja	Nee	Nee

Waarschuwing

- Wanneer je een naar voren gericht kinderzitje monteert op de passagiersstoel voorin (zitplaats 2), moet de passagiersairbag ingeschakeld zijn.
- Wanneer je een naar achteren gericht kinderzitje monteert op de passagiersstoel voorin (zitplaats 2), moet de passagiersairbag uitgeschakeld zijn.

Het niet opvolgen van deze instructies kan levensgevaarlijk zijn of tot ernstig letsel leiden.

Belangrijk

Plaatselijke regelgeving

De regels over waar en hoe kinderen moeten zitten en vastgezet moeten worden, zijn per land verschillend. Zorg dat je op de hoogte bent van de regels in jouw regio.

^[1] Volgens afbeelding.

^[2] Airbag ingeschakeld voor naar voren gerichte kinderzitjes. Airbag uitgeschakeld voor naar achteren gerichte kinderzitjes.

^[3] Neem voor meer informatie contact op met de fabrikant van het kinderzitje.

6. Instappen en beveiliging

Leer de verschillende functies kennen die verband houden met het in- en uitstappen, waaronder de werking van de sleutels en het alarm.

In dit deel van de handleiding worden verschillende soorten sleutels, het openen en sluiten van portieren, vergrendelen en ontgrendelen, en de alarmen behandeld.

Lees meer over de verschillende soorten sleutels en hoe je kunt aanpassen hoe je auto reageert als je de auto vergrendelt, ontgrendelt, nadert of achterlaat.

6.1. Sleutels

Je auto werkt met verschillende soorten sleutels. De auto kan sommige autosleutels detecteren als je de auto nadert of achterlaat, maar sleutelkaarten moet je tegen de handgreep van het bestuurdersportier houden.

Soorten sleutels

Belangrijk

Het gebruik van de sleutels is vrij eenvoudig, maar vergeet niet dat elk type sleutel vanwege de veiligheid beperkingen heeft. Daarom is het belangrijk dat je het hele deel over sleutels en het gebruik ervan leest.

Draadloze technologieën voor de auto en sleutels kunnen storen op andere apparaten. Je vindt meer informatie over deze systemen in het deel met specificaties in deze handleiding.

Vanwege de veiligheid mag je sleutels nooit onbeheerd op een gemakkelijk toegankelijke plek laten liggen.

De auto ondersteunt de volgende soorten sleutels:

- Digitale sleutel
- Sleutelkaart
- Key Tag

Digitale sleutels en opgeladen Key Tags werken ook op afstand, dus je auto kan ze detecteren als je de auto nadert of erbij weg gaat. Zo kan de auto automatisch worden vergrendeld en ontgrendeld.

Sleutels zonder voeding, zoals een sleutelkaart of een sleutel met afstandsbediening en een lege batterij, gebruiken NFC^[1]. Dat betekent dat ze alleen bij specifieke kaartleeslocaties kunnen worden gelezen.

N.b.

Nieuwe of extra sleutels bestellen

Bij je auto hoort een beperkt aantal sleutels. Neem contact op met Volvo Support als je een sleutel bent kwijtgeraakt of als je een extra sleutel nodig hebt.

Locaties voor het lezen van sleutels

De auto kan je sleutel op twee manieren detecteren en gebruiken voor vergrendelen of ontgrendelen:

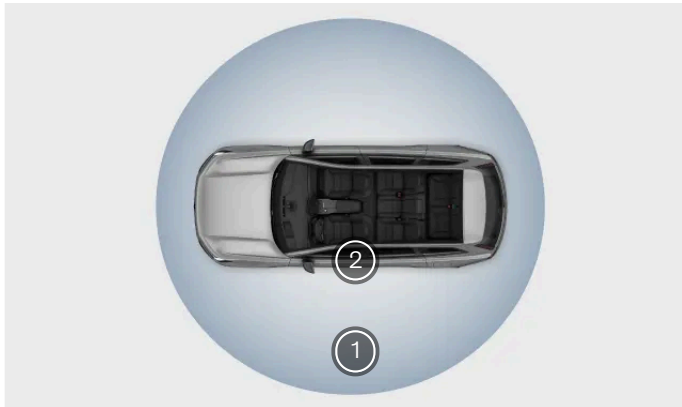

- ① Sleutels met afstandsbediening kunnen de auto op afstand vergrendelen en ontgrendelen.
- ② Sleutelkaarten werken alleen bij fysiek contact met de auto.

Er bevindt zich ook een kaartlezer tussen de voorstoelen waar je een sleutelkaart of een sleutel met afstandsbediening en een lege batterij kunt neerleggen om de auto te starten.

i N.b.

Auto die niet reageert

Als je auto niet reageert wanneer je nadert terwijl je je sleutel met afstandsbediening bij je hebt, kun je de auto proberen te ontgrendelen door aan de portierhandgreep te trekken. Je kunt de verschillende typen sleutels ook op de portierhandgreep plaatsen om de auto te ontgrendelen.

Redenen waarom je auto niet zoals anders reageert, kunnen bijvoorbeeld zijn:

- De auto is enkele dagen uitgeschakeld geweest en het duurt even voordat alle systemen weer zijn ingeschakeld, de sleutel wordt herkend en je de auto kunt openen.
- De draadloze signalen van de sleutel worden geblokkeerd.
- Je gebruikt een Key Tag waarvan de batterij bijna leeg is of die in de energiebesparende stand staat.

Als de accu's van de auto helemaal leeg zijn, reageert de auto niet meer op toetsen.

Gebruikersprofielen en sleutels

Je kunt sleutels toewijzen aan een gebruikersprofiel. Degene die de auto ontgrendelt wordt automatisch herkend en al diens persoonlijke instellingen worden meteen geactiveerd. Je leest meer over de aanpassingsopties in een apart deel van deze handleiding.

Sleutels in de auto vergrendelen

Als je de auto vergrendelt terwijl er nog een sleutel met afstandsbediening in de auto ligt, wordt de afstandsbediening tijdelijk uitgeschakeld. Je kunt dan nog steeds een van je andere sleutels op de portierhandgreep gebruiken om de auto binnen te komen.

 **Waarschuwing**

Als iemand in de auto achterblijft, moet je ervoor zorgen dat je geen sleutel in de auto achterlaat. Dat is vooral belangrijk bij kinderen.

Verkeerd gebruik van openings- en startsystemen van de auto kan tot ernstig letsel leiden. Neem de sleutels altijd mee als je uit de auto stapt, ook de digitale sleutel en de Key Tag. Het kan gebeuren dat de auto start of dat bepaalde systemen van de auto, zoals de elektrisch bedienbare ruiten, worden geactiveerd, met mogelijk ernstig letsel tot gevolg. Laat kinderen, personen met een beperking of anderen die zichzelf niet kunnen redden nooit alleen achter in de auto. De portieren kunnen worden vergrendeld door een afstandsbediening of doordat iemand de capacatieve sensor op de portiergreep aanraakt. In een eventuele noodsituatie kan dat ertoe leiden dat inzittenden de auto niet kunnen verlaten. Als het buiten warm is of juist koud, kan dat voor hen ernstige gevolgen hebben. Verwijder de sleutel nooit zolang de auto nog rijdt of uitrolt.

 **Belangrijk**

De buitenhandgreep van het portier bevat elektronische componenten. Ga hier altijd voorzichtig mee om. Laat autosleutels nooit achter in de auto, inclusief digitale sleutels en sleutels met afstandsbediening. Als niet-bevoegde personen in de auto komen, kan dit schade veroorzaken of de auto kan worden gestolen. Neem de sleutels altijd mee als je uit de auto stapt.

^[1] Near Field Communication

6.1.1. Key Tag

Je kunt de Key Tag gebruiken om de auto te vergrendelen en te ontgrendelen en om ermee te rijden.



De Key Tag werkt op afstand voor het vergrendelen, ontgrendelen en starten van de auto, maar kan ook als een sleutelkaart worden gebruikt.

Je kunt de Key Tag als een sleutelkaart gebruiken door deze met het logo naar je toe gericht op de handgreep van het bestuurdersportier te leggen.

De Key Tag opladen

Gebruik de draadloze lader tussen de voorstoelen of een draadloze^[1] lader om de Key Tag op te laden.

Ladingsgraad

Je ziet de batterijstatus van verbonden Key Tags in de weergave Autostatus.

Belangrijk

- Als de batterij van de Key Tag te lang leeg is, dan kun je de batterij niet meer opladen. Als de batterij helemaal leeg is en niet oplaadt, kun je een nieuwe kopen. Neem contact op met een erkende Volvo-werkplaats voor meer informatie.
- Als de auto je Key Tag niet detecteert terwijl je erin zit, vergrendelt de auto niet als je uitstapt. Leg de sleutel op de sleutellezer om de detectiestatus van de sleutel bij te werken.

N.b.

- Laat de batterij niet langere tijd helemaal leeg om de batterij optimaal te laten werken.
- Als de Key Tag niet meer op afstand werkt, is de batterij misschien leeg. Let op dat de signalen tussen de sleutel en de auto ook kunnen worden verstoord door obstakels of storing van andere signalen.
- Vergeet niet dat de Key Tag ook met een lege batterij nog steeds als sleutelkaart kan worden gebruikt.

Waarschuwing

De Key Tag heeft een niet-vervangbare batterij, die zeer gevaarlijk kan zijn. Houd batterijen buiten bereik van kinderen. Als je denkt dat iemand een batterij heeft ingeslikt of elders in het lichaam heeft ingestoken, roep dan onmiddellijk medische hulp in. Accuvloeistof is ook gevaarlijk; zorg dat je accuvloeistof nooit aanraakt.

^[1] Qi-gecertificeerd

6.1.1.1. De Key Tag opladen

Zorg dat de Key Tag opgeladen is voor optimale functionaliteit.

Ladingsgraad

Indicaties voor de batterij van de Key Tag



Batterij Key Tag is bijna leeg.



Batterij Key Tag bijna leeg^[1].



Key Tag laadt op.



Batterij Key Tag is volledig opgeladen.



De auto detecteert de Key Tag niet. Dit kan erop wijzen dat de batterij helemaal leeg is.

Waarschuwing

Bewaar kaarten met NFC^[2] niet in de buurt van de kaartlezer als je de laadfunctie gebruikt. Deze kaarten kunnen beschadigd raken tijdens het draadloos opladen.

Houd gevoelige apparatuur uit de buurt van de sensors van de auto om verstoringen en schade te voorkomen.

Het gebruik van Bluetooth-,UWB^[3]- en NFC-signalen kan binnen een bepaalde afstand op andere apparaten storen.

Belangrijk

Plaats geen kaarten met NFC, zoals sleutelkaarten of elektronische betaalkaarten, tussen de draadloze lader en het apparaat wanneer je de laadfunctie gebruikt. Dit kan de apparaten beschadigen.

Houd gevoelige apparatuur uit de buurt van de sensors van de auto om verstoringen en schade te voorkomen.

Controleer voordat je de afstandsbediening oplaadt of er geen andere voorwerpen op de oplader liggen.

- 1 Zorg ervoor dat de draadloze lader is ingeschakeld. Dat doe je op het middendisplay.
- 2 Plaats de Key Tag midden op de draadloze lader met het logo naar boven gericht.



Draadloze lader

- De Key Tag begint met opladen.
Tijdens het opladen werkt de Key Tag als een sleutelkaart.

Tip

Je kunt ook een Qi-lader gebruiken om de Key Tag op te laden.

! **Belangrijk**

Laat de batterij niet langere tijd helemaal leeg om de batterij optimaal te laten werken.

Als de batterij van de Key Tag te lang leeg is, dan kun je de batterij niet meer opladen. Als de batterij helemaal leeg is en niet oplaadt, kun je een nieuwe kopen. Neem contact op met een erkende Volvo-werkplaats voor meer informatie.

i **N.b.**

De kaartlezer en de draadloze lader bevinden zich allemaal op dezelfde plek. Als er een autosleutel of sleutelkaart op de kaartlezer ligt, moet je die dus eerst weghalen om een telefoon draadloos te kunnen opladen.

Als de Key Tag te heet of te koud is, wordt deze niet goed opgeladen.

Als de accu helemaal leeg is, reageert de auto op geen enkele sleutel.

Vergeet niet dat de Key Tag ook met een lege batterij nog steeds als sleutelkaart kan worden gebruikt.

^[1] De Key Tag werkt niet meer op afstand zolang deze niet is opgeladen, maar kan nog wel als sleutelkaart worden gebruikt.

^[2] Near Field Communication

^[3] Ultrabreedband

6.1.2. Sleutelkaart

Met je sleutelkaarten kun je de auto vergrendelen, ontgrendelen en starten.



Je kunt de auto vergrendelen en ontgrendelen door je sleutelkaart op de handgreep van het bestuurdersportier te houden.

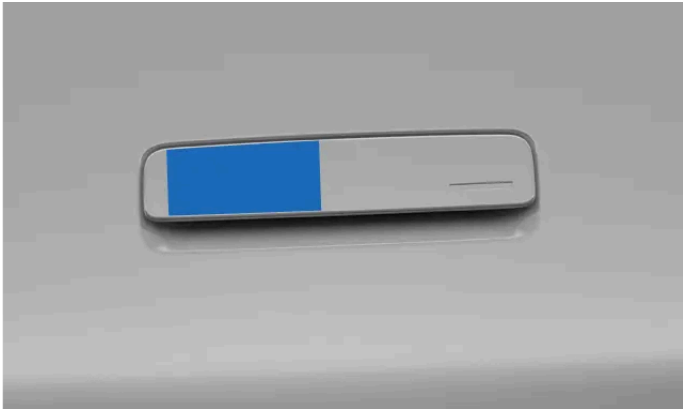

Locatie voor het lezen van sleutels in de handgreep van het bestuurdersportier

Met de sleutelkaart kun je de auto starten door deze op de kaartlezer tussen de twee voorstoelen te leggen.

Als de kaart op de kaartlezer wordt gelegd en je de pedalen gebruikt, dan kun je de kaart van de kaartlezer verwijderen. Als de auto stilstaat en er langer dan ongeveer 30 seconden geen kaart op de kaartlezer ligt, moet je de kaart terugplaatsen; de auto kan dan de rijmodus weer activeren.

i N.b.

De kaartlezer en de draadloze lader bevinden zich allemaal op dezelfde plek. Als er een autosleutel of sleutelkaart op de kaartlezer ligt, moet je die dus eerst weghalen om een telefoon draadloos te kunnen opladen.

! Belangrijk

Plaats geen kaarten met NFC^[1], zoals sleutelkaarten of elektronische betaalkaarten, tussen de draadloze lader en het apparaat wanneer je de laadfunctie gebruikt. Dit kan de apparaten beschadigen.

! Waarschuwing

Het gebruik van Bluetooth-,UWB^[2]- en NFC-signalen kan binnen een bepaalde afstand op andere apparaten storen.

i Tip

Sleutelkaart als extra toegangsmogelijkheid

Als je auto niet reageert wanneer je de auto met een sleutel met afstandsbediening probeert te ontgrendelen, probeer dan het bestuurdersportier met je sleutelkaart te ontgrendelen. De sleutelkaart is specifiek bedoeld als reservesleutel in deze situatie. Je kunt dan eventuele spullen toch uit de auto halen, zelfs als de andere portieren niet werken. Als je auto niet reageert, neem contact op met Volvo Support.

Let op: als de accu van je auto leeg is, kun je de portieren niet openen.

^[1] Near Field Communication

6.1.3. Digitale sleutel

Je kunt de auto vergrendelen, ontgrendelen en starten door je telefoon als digitale sleutel te gebruiken. De digitale sleutel wordt opgeslagen in de wallet-app van je telefoon.



Met een digitale sleutel kun je de auto passief vergrendelen en ontgrendelen vanaf een korte afstand. Bovendien heb je een handmatige vergrendelings- en ontgrendelingsknop in de wallet van je telefoon.

De digitale sleutel kan ook als sleutelkaart worden gebruikt via NFC^[1]. Dit werkt zelfs als de batterij van je telefoon leeg is.

i N.b.

- Niet alle apparaten werken met de digitale sleutel.
- Als je telefoon geen UWB^[2] heeft, is hij niet geschikt voor bediening op afstand. Hij kan dan alleen als sleutelkaart worden gebruikt.

Sleutel van eigenaar

De eigenaar van de auto kan een digitale sleutel met familie en vrienden delen. Die kan gedeelde sleutels ook op elk moment wissen.

De eigenaar kan zijn of haar digitale sleutel ook delen met een ander compatibel apparaat of zijn of haar belangrijkste digitale sleutel verplaatsen naar een ander apparaat, zoals een nieuwe telefoon.

i N.b.

Soms kan een storing in het signaal de bediening op afstand beïnvloeden.

Als een digitale sleutel niet naar goed lijkt te werken, probeer dan je telefoon opnieuw op te starten of schakel Bluetooth uit en weer in. Als je de problemen zo niet kunt oplossen, neem contact op met Volvo Support.



Tip

Als er problemen zijn met je digitale sleutel, houd dan een sleutelkaart bij de hand.

^[1] Near Field Communication

^[2] Ultrabreedband

6.1.3.1. Een digitale sleutel aanmaken

De eigenaar van de auto kan op elk moment een nieuwe digitale sleutel aanmaken in de instellingen.



N.b.

Als je niet de eigenaar bent

Als je niet de eigenaar van de auto bent, kun je geen eigen digitale sleutel maken. In plaats daarvan moet je de eigenaar vragen om zijn of haar digitale sleutel met jou te delen.

Voor het eerst als eigenaar een digitale sleutel instellen

Wanneer je voor het eerst je Volvo ID instelt, ontvang je een activeringslink via sms of e-mail. Als je in de auto stapt en de link volgt, worden er instructies voor het koppelen van de digitale sleutel op je telefoon weergegeven. Maar als je deze stap overslaat tijdens het instellen, kun je later altijd nog een digitale sleutel maken.

- 1 Druk op het autosymbool  op de onderste balk en ga naar **Settings**.
- 2 Ga naar **Profiles**.
- 3 Selecteer het eigenaarsprofiel en ga naar **Car keys**.
- 4 Scan de QR-code op het middendisplayscherm met je telefoon en klik op de link die verschijnt.
- 5 Verifieer je identiteit met je Volvo ID.
 - De handleiding voor het koppelen verschijnt op je telefoon.
- 6 Volg de handleiding.
 - Als het koppelen is gelukt, verschijnt je digitale sleutel in de wallet-app van je telefoon.



Tip

Een sleutel naar een ander apparaat verplaatsen

Wanneer de eigenaar een digitale sleutel heeft aangemaakt, ontvangt hij of zij nog een activeringslink. Deze link kan gebruikt worden om de digitale sleutel te verplaatsen naar een andere apparaat, zoals een nieuwe telefoon. Dit kan ook gedaan worden via het middendisplay door de profielinstellingen te openen, het eigenaarsprofiel te selecteren en vervolgens de optie om het apparaat van de eigenaar te wijzigen te selecteren.

Sleutels voor vrienden en sleutels delen

Als eigenaar kun je sleutels delen met familie en vrienden. Open je digitale sleutel in de wallet-app van je telefoon om de optie voor delen te vinden.

6.1.3.2. Een digitale sleutel verwijderen

Je kunt digitale sleutels op elk moment verwijderen.

Je eigen sleutel verwijderen

Iedereen met een digitale sleutel kan zo'n sleutel verwijderen en uit de wallet van zijn of haar telefoon halen.

Als de eigenaar zijn of haar eigen sleutel verwijderd, worden alle gedeelde sleutels ook verwijderd.

Sleutels van vrienden verwijderen

De eigenaar kan een gedeelde sleutel verwijderen via de wallet-app van zijn of haar telefoon of via het middendisplay.

Wanneer de eigenaar de gedeelde sleutel verwijdert via de wallet-app van zijn of haar telefoon, wordt de sleutel volledig uitgeschakeld nadat de houder van de gedeelde sleutel zijn of haar laatste rit heeft beëindigd of 48 uur na het verwijderen. Als de gedeelde sleutel wordt verwijderd via het middendisplay, dan wordt de sleutel onmiddellijk uitgeschakeld



N.b.

De digitale sleutel verwijderen op een verloren telefoon

Het is een goed idee om een sleutelkaart bij de hand te houden voor het geval een apparaat met een digitale sleutel zoekraakt of wordt gestolen. Op deze manier kun je de auto nog steeds openen en gebruiken met de sleutelkaart. Je kunt dan via de instellingen naar het eigenaarsprofiel gaan en de digitale sleutel van het verloren apparaat verwijderen.

Als er gedeelde sleutels op andere apparaten staan, dan blijven deze actief totdat ze handmatig worden verwijderd.

Alle sleutels verwijderen

Als je de fabrieksinstellingen herstelt, worden alle digitale sleutels verwijderd.

6.1.4. Locaties voor het lezen van sleutels

Er zijn enkele belangrijke interactiepunten waar je auto je sleutels kan detecteren, zodat je de auto kunt vergrendelen en ontgrendelen, en met de auto kunt rijden.

Interactiepunten voor sleutels

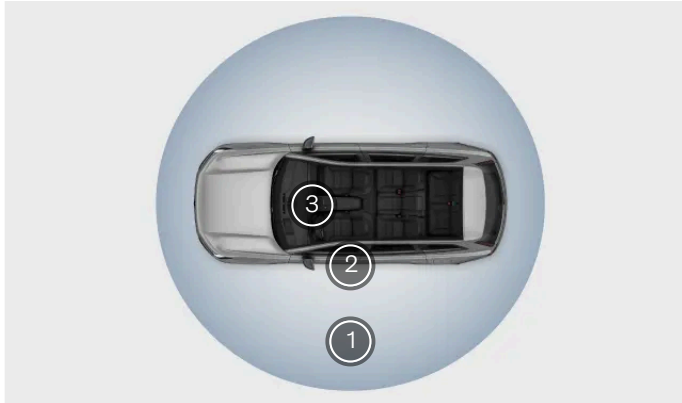

- ① Sleutels met afstandsbediening kunnen de auto automatisch op korte afstand vergrendelen en ontgrendelen.
- ② Sensor voor het lezen van sleutels in de handgreep van het bestuurdersportier
- ③ Sleutellezer tussen de voorstoelen

Sleutels met afstandsbediening

Digitale sleutels en opgeladen Key Tags werken ook op afstand, dus je auto kan ze detecteren als je de auto nadert of erbij weg gaat. Zo kan de auto automatisch worden vergrendeld en ontgrendeld.

Ga naar Instellingen om je voorkeuren te selecteren en automatisch vergrendelen en ontgrendelen in en uit te schakelen.

i N.b.

Sleutels met afstandsbediening beschikken ook over NFC^[1]-functionaliteit. Dit betekent dat je je sleutel met afstandsbediening zelfs met een bijna lege of lege batterij als een sleutelkaart kunt gebruiken. Daarom geldt elke verwijzing naar de werking van een sleutelkaart ook voor sleutels met afstandsbediening met een lege batterij.

Sensor voor het lezen van sleutels in de handgreep

Je kunt de auto vergrendelen en ontgrendelen door een sleutel, maakt niet uit welk type, op de sensor voor het lezen van sleutels te houden. Deze bevindt zich naast de handgreep van het bestuurdersportier het dichtst bij de voorzijde van de auto.

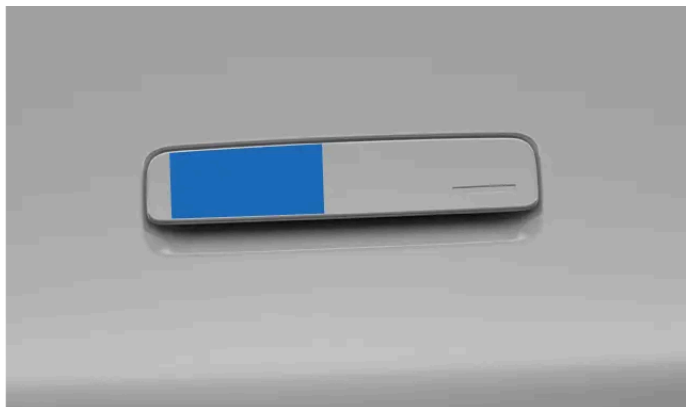

Locatie voor het lezen van sleutels in de handgreep van het bestuurdersportier

Leg de kaart of het apparaat vlak tegen de lezer. Als je een Key Tag gebruikt, moet het logo naar je toe zijn gericht.

Sleutellezer

Je kunt je sleutelkaart of een lege Key Tag op de kaartlezer tussen de voorstoelen leggen om met de auto te rijden.



De kaartlezer tussen de voorstoelen is ook een draadloze lader.

i N.b.

De kaartlezer werkt niet tegelijkertijd met de draadloze lader.

^[1] Near Field Communication

6.2. Openen en sluiten

Je auto heeft een paar functies en specifieke kenmerken waar je op moet letten bij het openen en sluiten van de portieren.

De inhoud van deze handleiding geeft de status van de gebruikershandleiding weer op het moment van drukken en is mogelijk niet volledig geldig in toekomstige gevallen. Raadpleeg voor meer informatie de eerste pagina voor de volledige disclaimer.

Portieren

Je opent de portieren met de hand, maar via het middendisplay stel je in hoe de portieren open gaan en onder welke voorwaarden. De portierhandgrepen blijven ingeklapt totdat je de auto ontgrendelt.

Belangrijk

Mechanisch trekken

De portieren kunnen altijd vanuit de auto worden geopend door mechanisch trekken, tenzij het kinderslot is ingeschakeld.

De portieren mogen alleen in noodgevallen zo worden geopend en dat kan ook als de accu van de auto leeg is. Voor mechanische ontgrendeling moet de portierhandgreep met flink wat kracht helemaal omhoog worden gezet.

N.b.

In zeldzame gevallen kan ijsvorming ervoor zorgen dat de handgrepen niet uitklappen. Als dat gebeurt en de auto is ontgrendeld, dan kun je nog altijd de handgrepen gebruiken om de auto te openen.

Als je de portierhandgrepen door ijsvorming niet kunt gebruiken, kun je een aantal dingen proberen:

- Activeer preconditioning in de Volvo Cars-app om de auto te verwarmen.
- Veeg voorzichtig over de portierhandgreep of tik erop om het ijs te verwijderen.

Motorkap

De motorkap kan worden geopend met een hendel bij de bestuurdersstoel.

Bagageruimte

Open de achterklep handmatig met de knop op de achterklep of op het middendisplay. Je kunt ook de handsfree functie gebruiken.

Waarschuwing open portier

Controleer regelmatig of de motorkap, de achterklep en de portieren goed zijn gesloten.



Open portieren worden in rood aangegeven in het autosymbool rechtsonder op het bestuurdersdisplay. De auto laat ook een waarschuwingsgeluid horen om aan te geven dat een portier niet goed is gesloten.

Vanwege de veiligheid zorgt de auto ervoor dat het lastiger wordt om gas te geven als je probeert te rijden terwijl een van de portieren niet volledig is gesloten.

6.2.1. De motorkap openen

Als je de motorkap wilt openen, moet je aan twee afzonderlijke hendels trekken. Zo krijg je toegang tot de voorste opbergvak. Zorg ervoor dat je de motorkap weer sluit voordat je met de auto gaat rijden.

Locaties van de ontgrendelhendels



De eerste hendel bevindt zich onder het dashboard aan de bestuurderszijde, vlak voor het scharnier van het portier.



De tweede hendel bevindt zich onder de voorste rand van de motor aan de bestuurderszijde.

De motorkap ontgrendelen

- 1 Trek de hendel voor de motorkap in de auto naar je toe.
- > De motorkap komt los vanuit de volledig vergrendelde positie. De kap gaat iets open en geeft toegang tot de tweede hendel.

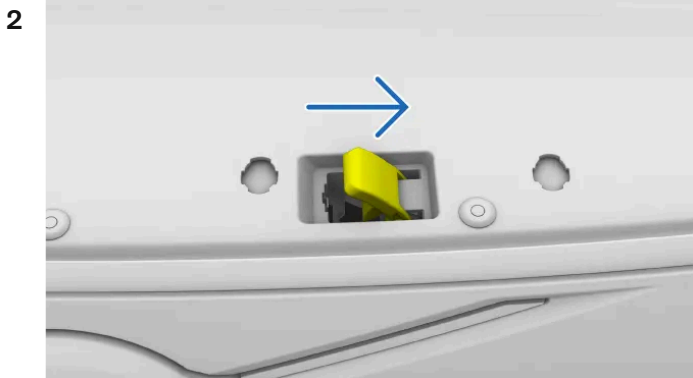

De inhoud van deze handleiding geeft de status van de gebruikershandleiding weer op het moment van drukken en is mogelijk niet volledig geldig in toekomstige gevallen. Raadpleeg voor meer informatie de eerste pagina voor de volledige disclaimer.

Draai de hendel onder de voorrand van de motorkap.

- > De motorkap wordt volledig ontgrendeld.
- 3 Til de motorkap op bij de voorste rand en open de motorkap helemaal.
- > De motorkap blijft in positie staan.

 **N.b.**

De auto geeft aan of de auto waarneemt dat de motorkap niet helemaal dicht is. Open de motorkap en controleer op belemmeringen voordat je de motorkap weer sluit. Neem contact op met Volvo Support als de melding niet verdwijnt.

 **Waarschuwing**

Stop de auto onmiddellijk bij de minste aanwijzing dat de motorkap niet volledig gesloten is.

6.2.2. De motorkap sluiten

Wees extra voorzichtig zodat de motorkap volledig sluit.

Zorg ervoor dat de beweging van de motorkap niet wordt belemmerd bij het sluiten.

 **Waarschuwing**

Beknellings- en pletgevaar

Zorg ervoor dat alle handen uit de buurt zijn wanneer je de motorkap sluit. Wees extra voorzichtig wanneer er kinderen of huisdieren in de buurt zijn.

- 1 Als de motorkap volledig is geopend, pak je de motorkap vast bij de voorste rand en trek je deze omlaag.

2 Laat de motorkap voorzichtig zakken tot aan het vergrendelingsmechanisme.



Druk met twee handen op de voorste rand van de motorkap. Zorg ervoor dat de motorkap tegelijkertijd in de vergrendelingen gaat. Houd de voorste rand vlak bij het sluiten.

➤ De motorkap wordt voelbaar aan beide kanten vergrendeld.

4 Zorg ervoor dat er geen grote spleten zijn of andere aanwijzingen dat de motorkap niet goed is gesloten.

i N.b.

De auto geeft aan of de auto waarneemt dat de motorkap niet helemaal dicht is. Open de motorkap en controleer op belemmeringen voordat je de motorkap weer sluit. Neem contact op met Volvo Support als de melding niet verdwijnt.

! Waarschuwing

Stop de auto onmiddellijk bij de minste aanwijzing dat de motorkap niet volledig gesloten is.

6.2.3. Achterklep openen

Je kunt de achterklep op dezelfde manier openen en vergrendelen als de andere portieren. Je kunt de achterklep ook met een voetbeweging openen en een specifieke openingshoogte instellen.

! Waarschuwing

Let goed op als de achterklep opent of sluit. Zorg ervoor dat niemand zich in de buurt van de achterklep bevindt wanneer die beweegt. Gebruik de functies voor toegang tot de bagageruimte altijd met zorg. Als er een obstructie is bij het sluiten van de kofferbak, hoor je een pieptoon.

Belemmer de steunarmen van de achterklep niet; deze staan onder hoge druk en er kan ernstig letsel ontstaan als je eraan zit.

Controleer na gebruik of op het display wordt aangegeven dat de achterklep volledig is gesloten.

Handmatige toegang

Als de auto is ontgrendeld, kun je de achterklep openen met de knop midden op de achterklep.

Handsfree openen

Als je een sleutel met afstandsbediening bij je hebt, kun je de handsfree-functie gebruiken. Maak een enkele schoppende beweging onder de achterbumper om de achterklep automatisch te openen.

Knoppen in de bagageruimte



De locatie van de sluitknop voor de achterklep.



Druk op de sluitknop links aan de binnenzijde van de achterklep om deze te sluiten.

Je kunt de sluitknop ook gebruiken om in te stellen hoe ver de achterklep open gaat. Dit is handig als je de achterklep binnen handbereik wilt houden of op plaatsen met een laag plafond, zoals in een garage.



Druk op de knop voor vergrendeling van de achterklep als je een sleutel met afstandsbediening bij je hebt om de achterklep te sluiten en de auto te vergrendelen. Als de achterklep niet sluit, hoor je drie piepsignalen.

Toegang via het middendisplay

Je kunt de achterklep openen en sluiten via bedieningselementen in het middendisplay. Houd de knop ingedrukt om de beweging van de achterklep te voltooien.

Knelbeveiliging

De auto kan tijdens het open of sluiten obstakels voor het slot van de achterklep detecteren. Als de achterklep probeert te sluiten terwijl er een obstakel wordt gedetecteerd, hoor je een waarschuwingsgeluid en gaat de achterklep weer helemaal open. Als de knelbeveiliging wordt geactiveerd terwijl de achterklep open gaat, stopt de achterklep met bewegen.

Vergrendelen bij geopende achterklep

i N.b.

Als de achterklep open is, kan de auto niet worden vergrendeld en het alarm niet worden ingeschakeld.

6.2.3.1. Handsfree de achterklep openen

Als je je handen vol hebt en je sleutel bij je, dan kun je je voet één keer onder de achterbumper halen.

Als je je handen vol hebt, bijvoorbeeld met tassen, dan kan het handig zijn als de achterklep automatisch opent.

Als de auto is vergrendeld, kun je de achterklep handsfree openen; dan worden alle portieren en de achterklep of alleen de achterklep geopend. Dat schakel je in de instellingen voor portiervergrendeling op het middendisplay in.



De sensor registreert bewegingen onder de achterbumper. Bij alle gedetecteerde bewegingen wordt de achterklep geopend.

Je moet dan wel een opgeladen sleutel met afstandsbediening bij je hebben.

- 1 Maak één schopbeweging onder de achterbumper en zet dan een stap achteruit.
- Een kort geluidssignaal geeft aan dat de achterklep zo open gaat.

i N.b.

Met nog een keer dezelfde schopbeweging deactiveer of reset je de functie.

Om de achterklep zonder handen te sluiten, maak je nogmaals een schopbeweging.

Een kort geluidssignaal geeft aan dat de achterklep gaat sluiten. Als je de handsfree functie probeert te gebruiken zonder sleutel met afstandsbediening, hoor je drie piepsignalen dat de achterklep niet sluit.

Als deze functie niet lijkt te reageren, kan het zijn dat de sensor is geblokkeerd, bijvoorbeeld door modder, waardoor deze niet goed werkt.

6.2.3.2. De openingshoogte van de achterklep aanpassen

Je kunt instellen hoe ver de achterklep opent.

Als de auto vaak op plekken met een laag plafond staat, zoals een garage, dan kun je de achterklep zo instellen dat deze minder hoog opent. Je kunt de openingshoogte van de achterklep vergroten als je meer ruimte nodig hebt om spullen in de bagageruimte te doen.

Na het aanpassen blijft de achterklep openen tot deze nieuwe hoogte totdat de hoogte weer wordt aangepast.

- 1 Open de achterklep.
- 2 Stel de achterklep in op de gewenste hoogte met de sluitknop rechts aan de binnenzijde van de achterklep.



Gebruik de sluitknop met het bijbehorende symbool.

Als je de openingshoogte van de achterklep lager wilt instellen, zet deze dan handmatig op de gewenste hoogte en druk op de sluitknop om de achterklep daar te stoppen. Als je niet op de sluitknop drukt, blijft de achterklep dalen totdat de klep helemaal is gesloten.

Als je de achterklep hoger wilt openen, zet je deze handmatig tot de gewenste hoogte.

- 3 Houd de sluitknop enkele seconden ingedrukt om de nieuwe hoogte in te stellen.
 - Er klinkt een geluidssignaal om te bevestigen dat de nieuwe hoogte is ingesteld.

Een hoogteverstelling wordt opgeslagen in het profiel dat op dat moment wordt gebruikt.

6.3. Vergrendelen en ontgrendelen

Je hebt meerdere opties voor het vergrendelen en ontgrendelen van de auto, afhankelijk van de sleutels die je gebruikt en welke instellingen er zijn ingeschakeld.

Op afstand vergrendelen en ontgrendelen

Je kunt de auto automatisch laten ontgrendelen en vergrendelen wanneer je de auto nadert of achterlaat terwijl je een sleutel met afstandsbediening bij je hebt. Je kunt dit in de instellingen in- en uitschakelen.

! **Belangrijk**

Het is de verantwoordelijkheid van de bestuurder om ervoor te zorgen dat de auto is vergrendeld, zelfs als de automatische functies zijn ingeschakeld.

Autodieven kunnen frequentiestoringen gebruiken om sleutelfuncties te verstoren en te verhinderen dat een auto wordt vergrendeld. Wanneer je uit de auto stapt, controleer dan altijd of het bestuurdersportier vergrendeld is.

De handgreep van het bestuurdersportier gebruiken

Als je de auto handmatig wilt vergrendelen of ontgrendelen terwijl je een sleutel met afstandsbediening bij je hebt, kun je de aanraakpunten op de handgreep van het bestuurdersportier gebruiken.

Als je de auto wilt ontgrendelen, pak je gewoon de handgreep van het bestuurdersportier vast.

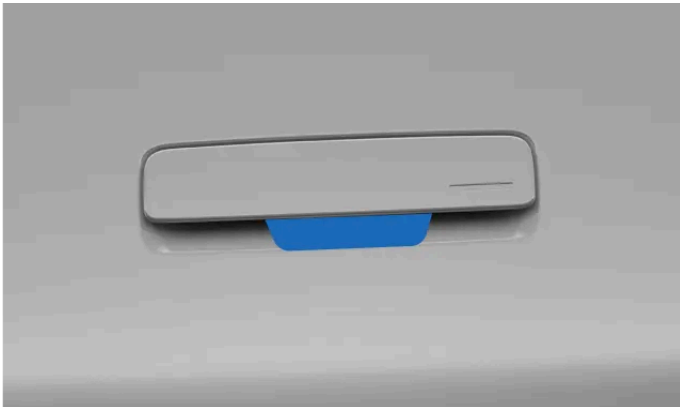

Aanraakpunt op de binnenkant van de portierhandgreep

Als je de auto wilt vergrendelen, leg je een vinger op de kleine inkeping op de handgreep van het bestuurdersportier.

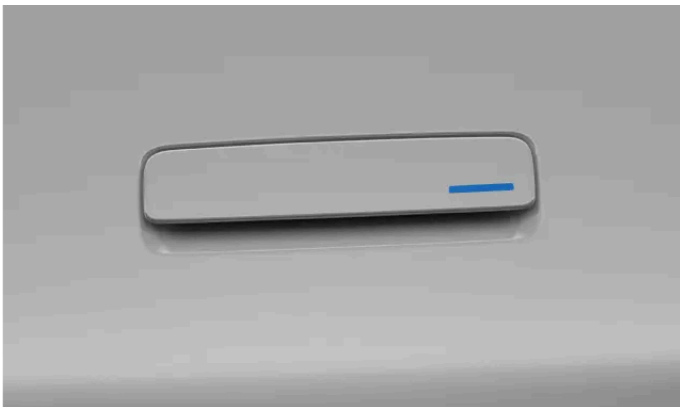

De inkeping geeft het aanraakpunt aan waar je je duim of vingers kunt leggen om je auto te vergrendelen.

i **N.b.**

De aanraakpunten werken alleen als je een herkende sleutel met afstandsbediening bij je hebt op een plek waar je auto deze kan detecteren.

Voorkom dat je auto automatisch wordt ontgrendeld of vergrendeld wanneer je de auto nadert of achterlaat door **Auto bij naderen ontgrendelen** en **Auto bij verlaten vergrendelen** in de instellingen uit te schakelen.

De sleutellezer gebruiken

Als je een sleutelkaart gebruikt, of de batterij van je sleutel met afstandsbediening leeg is, kun je de auto vergrendelen of ontgrendelen door de sleutel op de NFC^[1]-lezer van de portierhandgreep te plaatsen.

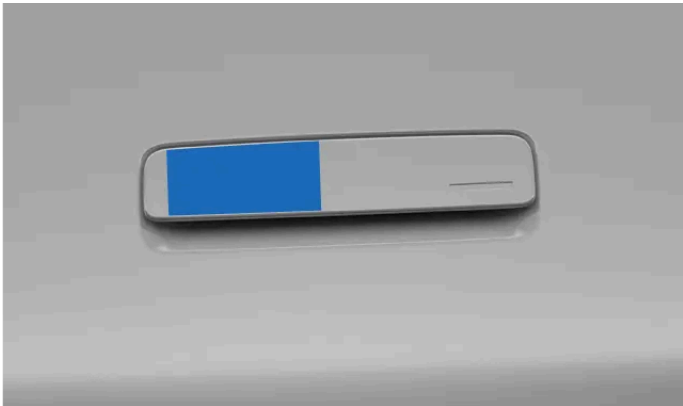

Locatie voor het lezen van sleutels in de portierhandgreep

Leg de kaart of het apparaat vlak tegen de lezer. Als je een Key Tag gebruikt, moet het Volvo-logo naar je toe zijn gericht.

De bedieningspanelen gebruiken

Directe bediening van de deurvergrendeling bevindt zich op de bedieningspanelen aan de binnenkant van de voorportieren. De symbolen voor vergrendelen en ontgrendelen staan op de knoppen.



Waarschuwing

Volvo adviseert om geen mensen of huisdieren in een vergrendelde auto achter te laten. De bestuurder is te allen tijde verantwoordelijk voor het welzijn en de veiligheid van alle inzittenden.

In sommige landen is het verboden mensen of huisdieren achter te laten in een afgesloten voertuig.

^[1] Near Field Communication

6.3.1. Het kinderslot inschakelen

Het kinderslot kun je in- en uitschakelen via de instellingen.

 **Belangrijk**

Wanneer je rijdt met kinderen op de achterbank, controleer dan altijd of de achterportieren zijn vergrendeld met het kinderslot ingeschakeld.

Het kinderslot kan de veiligheid van passagiers op de achterbank vergroten. Wanneer het kinderslot is ingeschakeld, kunnen de passagiers op de achterbank de achterportieren niet openen of de achterruiten bedienen.

De bestuurder behoudt de controle over de ruiten en de auto kan vanaf buiten de auto worden geopend als deze ontgrendeld is.

Het kinderslot activeren:

- 1 Druk op het autosymbool  in de onderste balk en ga naar **Instellingen**.
 - 2 Ga naar **Bediening** → **Vergrendeling**.
 - 3 Druk op de toets voor het kinderslot om het kinderslot te activeren.
- De toets voor het kinderslot verandert van kleur als deze wordt ingedrukt, maar wordt weer zwart als de toets niet wordt ingedrukt.
Er wordt een symbool voor het kinderslot op het bestuurdersdisplay weergegeven om te bevestigen dat het slot is ingeschakeld.



Symbool op het display om aan te geven dat het kinderslot actief is.

Je kunt het kinderslot op dezelfde manier weer deactiveren.

 **N.b.**

Je kunt het kinderslot alleen deactiveren als de auto stilstaat en de bestuurder op de bestuurdersstoel zit.

6.3.2. Instellingen voor vergrendelen en ontgrendelen

Je kunt aanpassen hoe je auto reageert bij het vergrendelen of ontgrendelen.

 **N.b.**

Verschillende instellingen regelen hoe en wanneer je auto wordt vergrendeld. Zorg ervoor dat je de verschillende opties kent en hoe ze bij vergrendelen en ontgrendelen werken.

Vergrendelen bij naderen en verlaten

De inhoud van deze handleiding geeft de status van de gebruikershandleiding weer op het moment van drukken en is mogelijk niet volledig geldig in toekomstige gevallen. Raadpleeg voor meer informatie de eerste pagina voor de volledige disclaimer.

Je kunt kiezen of je auto automatisch moet worden ontgrendeld wanneer je in de buurt komt en vergrendeld wanneer je de auto achterlaat. Dit doe je via de instellingen **Auto bij naderen ontgrendelen** en **Auto bij verlaten vergrendelen**. Deze functies werken alleen als je een herkende sleutel met afstandsbediening bij je hebt.

Algemeen vergrendelingsgedrag

Je kunt een groot deel van het algemene vergrendelingsgedrag van je auto aanpassen. Je kunt bijvoorbeeld een feedbackrespons aan- of uitzetten en kiezen welke portieren moeten ontgrendelen wanneer je de aanraakpunten op de handgreep van het bestuurdersportier gebruikt.

Je kunt de auto zo instellen dat hij automatisch wordt vergrendeld tijdens het rijden, dit biedt de inzittenden meer veiligheid. Wanneer deze instelling is ingeschakeld, kunnen de portieren niet per ongeluk worden geopend als de auto harder rijdt. Deze functie wordt bij een vrij lage snelheid geactiveerd.

6.3.2.1. De instellingen voor vergrendelen en ontgrendelen aanpassen

Je kunt een groot deel van de reacties en het gedrag van je auto bij vergrendelen en ontgrendelen in de instellingen aanpassen.

Belangrijk

De instellingen voor vergrendelen en ontgrendelen wijzigen

Als je bepaalde functies in- of uitschakelt, verandert de manier waarop je auto wordt vergrendeld en ontgrendeld. Leer de verschillende soorten sleutels kennen, samen met de vergrendelings- en ontgrendelingsfuncties. Als je een functie niet goed begrijpt, kan het lijken alsof je auto is vergrendeld terwijl dat niet het geval is.

Het is de verantwoordelijkheid van de bestuurder om ervoor te zorgen dat de auto is vergrendeld, zelfs als de automatische functies zijn ingeschakeld.

- 1 Druk op het autosymbool  op de onderste balk en ga naar **Instellingen**.
- 2 Ga naar **Bediening** → **Vergrendeling**.
- 3 Pas de instellingen voor vergrendeling en ontgrendeling aan.

Waarschuwing

Volvo adviseert om geen mensen of huisdieren in een vergrendelde auto achter te laten.

In sommige landen is het verboden mensen of huisdieren achter te laten in een afgesloten voertuig.

6.3.3. Vergrendeling reageert niet

Als je auto niet zoals normaal wordt vergrendeld of ontgrendeld, kun je enkele dingen proberen.

N.b.

Als de accu's van de auto helemaal leeg zijn, reageert de auto niet meer op toetsen.

Als de auto langere tijd uitgeschakeld is geweest, kan het een paar seconden duren voordat de auto wordt ontgrendeld.

Dit komt doordat de auto tijd nodig heeft de systemen weer in te schakelen, de sleutel te herkennen en je binnen te laten.

Vergrendeling werkt niet

Als de auto niet wordt vergrendeld, controleer dan of alle portieren goed zijn gesloten.

Als de achterklep open staat, kan de auto niet worden vergrendeld.

Automatische vergrendeling werkt niet

De auto kan alleen in de volgende gevallen automatisch ontgrendelen wanneer je de auto nadert en vergrendelen wanneer je de auto achterlaat:

- **Auto bij naderen ontgrendelen** en **Auto bij verlaten vergrendelen** zijn ingeschakeld in instellingen.
- Je sleutel met afstandsbediening is opgeladen.
- De draadloze signalen van de sleutel worden niet geblokkeerd.

Als je auto niet reageert wanneer je nadert met je sleutel met afstandsbediening, kun je proberen om de auto te ontgrendelen door aan de portierhandgreep te trekken of door je sleutel op de handgreep van het bestuurdersportier te plaatsen.

Achterportieren worden niet ontgrendeld

Als de achterportieren niet openen wanneer je aan de binnenste portierhandgrepen trekt, controleer dan of het kinderslot niet actief is.

6.4. Antidiefstalvoorzieningen

Je auto heeft diverse systemen en functies die ervoor zorgen dat je auto veilig is nadat je de auto hebt vergrendeld.

Wanneer je de auto vergrendelt, worden sommige functies en systemen uitgeschakeld of juist geactiveerd om te voorkomen dat je auto wordt gestolen. Het alarm wordt bijvoorbeeld automatisch geactiveerd.

Waarschuwing

Laat je sleutels niet in de auto achter als je de auto onbeheerd achterlaat. Deze kunnen worden gebruikt om de veiligheidssystemen uit te schakelen.

Alarm

Het alarm wordt automatisch ingeschakeld wanneer je de auto vergrendelt en uitgeschakeld wanneer je de auto ontgrendelt.

Schakelvergrendeling

Wanneer de auto wordt vergrendeld, wordt de transmissie ook vergrendeld.

Elektronische startblokkering

De startblokkering is een antidiefstalsysteem dat ervoor zorgt dat er niet met je auto kan worden gereden zolang er geen geldige sleutel wordt gebruikt om de auto te starten. Als je auto de sleutel niet kan vinden of de sleutel niet kan verifiëren, kan je auto niet rijden. Als de sleutel niet wordt gevonden of als de accu bijna leeg is, wordt er een melding op het middendisplayscherm weergegeven. Als je auto niet reageert op een sleutel met batterij, probeer dan een sleutelkaart. Als de auto geen stroom lijkt te hebben, kan de oorzaak lege accu's of een probleem met de elektrische systemen zijn.

6.4.1. Alarm

Het alarm schrikt mensen met kwade bedoelingen af wanneer je auto geparkeerd staat.

Het alarm wordt ingeschakeld wanneer je de auto van buiten af vergrendelt en uitgeschakeld wanneer je de auto ontgrendelt.

Als iemand probeert een vergrendeld portier te openen, gaat het alarm af. De auto geeft aan dat die ontgrendeld is door de deurgrepen uit te klappen.

i N.b.

Vergrendelen bij geopende achterklep

Als de achterklep open is, kan de auto niet worden vergrendeld en wordt het alarm dus ook niet ingeschakeld.

Alarmindicator

De alarmindicator is een rood lampje middenvoor op het dashboard, vlak bij de voorruit. De indicator bevestigt dat het alarm is ingeschakeld door rood te knipperen.



Het alarm inschakelen

Het alarm gaat af als een onbevoegde een poging doet de motorkap, de achterklep of een portier te openen. Beweging in de auto kan er ook voor zorgen dat het alarm afgaat.

Wanneer het alarm wordt geactiveerd, gebeurt het volgende:

- De alarmindicator en de alarmlichten knipperen maximaal 5 minuten.
- Het alarm klinkt.
- De alarmcyclus begint meerdere keren opnieuw als de oorzaak van het alarm niet is opgelost.

Het alarm stoppen

Als je de auto ontgrendelt terwijl het alarm afgaat, stoppen de alarmlichten en het geluidssignaal. De alarmindicator blijft snel enkele minuten knipperen om aan te geven dat er een mogelijk veiligheidsrisico was.

Belangrijk

Verander niets aan het alarmsysteem en voeg er niets aan toe, anders werkt het mogelijk niet naar behoren.

6.4.1.1. Gevoeligheid van het alarm verlagen

Verlaag de gevoeligheid van het alarm als je veel beweging in of rond de auto verwacht terwijl deze staat geparkeerd.

Deze instelling is vooral handig als de auto staat geparkeerd op een plek waar beweging buiten de auto is, bijvoorbeeld op een veerboot.

N.b.

Controleer de alarmindicator als je niet zeker weet hoe je auto reageert.

- 1 Druk op het autosymbool  op de onderste balk en ga naar **Settings**.
- 2 Ga naar **Instellingen** → **Vergrendeling** → **Alarmgevoeligheid verlagen**.
- 3 Schakel de beperkte gevoeligheid van het alarm in of uit.

De verminderde gevoeligheid van het alarm wordt bij elke nieuwe rijssessie gereset.

6.4.1.2. Passief activeren van het alarm

Ook als de auto niet vergrendeld is, kan het alarm worden ingeschakeld. Het volgende geldt alleen als je auto beschikt over de passieve activeringsfunctie.

Passief activeren

De passieve activeringsfunctie is standaard ingeschakeld.

Het alarm wordt geactiveerd als:

- er geen inzittenden meer worden gedetecteerd
- de portieren langer dan 90 seconden gesloten zijn.

Je kunt extra controleren of deze functie actief is via de instelling **Passieve beveiliging 72 uur lang uitschakelen** op het middendisplay.

7. Je auto opladen

Lees hoe het opladen werkt en hoe je elke laadsessie efficiënter kunt maken.

In dit deel vind je meer informatie over de verschillende laadtypes, laadinstellingen en hoe je het laden kunt starten en stoppen. Hier vind je ook meer specifieke informatie over andere laadmethoden.

7.1. Laadmethoden

Lees meer over welke oplaadmethoden er zijn voor je auto en hoe het opladen per methode werkt.

Waarschuwing

Laadcomponenten en hoogspanning

- De laadcomponenten van de auto staan onder gevaarlijke spanning. Er moet met uiterste zorgvuldigheid mee worden omgegaan. Voer geen handelingen uit die niet duidelijk beschreven staan in de gebruikershandleiding.
- Verander of repareer zelf niets aan de laadcomponenten. Neem contact op met een erkende Volvo-werkplaats voor reparatie of service.
- De installatie en reparatie van laadapparatuur^[1] thuis moet door een erkend elektricien worden uitgevoerd.
- Schade aan de hoogvoltcomponenten van de auto, waaronder de tractiebatterij, kan oververhitting, brand en ernstig persoonlijk letsel veroorzaken. Als er een risico bestaat op schade, bijvoorbeeld na een overstroming, brand of aanrijding, gebruik de auto dan niet. Neem zo snel mogelijk contact op met een erkende Volvo-werkplaats. Laat de auto indien mogelijk buiten staan en uit de buurt van mensen, gebouwen, voorwerpen en alle andere dingen die vlam kunnen vatten of brand kunnen verspreiden.

Als je een pacemaker of soortgelijk apparaat hebt

Het opladen kan de werking van je pacemaker beïnvloeden. Als je een geïmplanteerde pacemaker of een biventriculaire pacing pulsgenerator zonder defibrillatiemogelijkheid hebt, dan mag je de auto niet zelf opladen. Vraag iemand anders om je auto op te laden. Blijf ook uit de buurt van laders en laadkabels tijdens het opladen van de auto.

N.b.

De 12V-accu laden

De auto zorgt ervoor dat de 12V-accu opgeladen blijft zolang de hoogspanningsaccu voldoende lading heeft.

Condens tijdens het laden

Tijdens het opladen kan zich onder de auto condenswater uit het koelsysteem verzamelen. Dit is normaal en wordt veroorzaakt door het koelen van de tractieaccu.

AC-laden bij een laadstation of via een laadpunt thuis

De inhoud van deze handleiding geeft de status van de gebruikershandleiding weer op het moment van drukken en is mogelijk niet volledig geldig in toekomstige gevallen. Raadpleeg voor meer informatie de eerste pagina voor de volledige disclaimer.

Op veel laadlocaties zijn AC-laadpalen te vinden, zowel openbaar als particulier. Je kunt ook thuis een AC-laadpaal laten installeren. Dit is de aanbevolen optie voor regelmatig opladen.

AC-opladen met huishoudelijk stopcontact

Je kunt je auto opladen via een gewoon huishoudelijk stopcontact. Deze oplaadmethode is alleen geschikt voor incidenteel opladen en wordt niet aanbevolen voor regelmatig gebruik. Als je je auto wilt opladen via een huishoudelijk stopcontact, dan moet je een aantal extra stappen nemen om te zorgen dat het veilig gebeurt.

Waarschuwing

Gebruik zichtbaar versleten of beschadigde stopcontacten niet, omdat ze oververhitting, een elektrische schok of letsel kunnen veroorzaken.

Belangrijk

- Je mag de auto alleen opladen via een goedgekeurd en geaard gewoon stopcontact.
- Bij het opladen via een gewoon huishoudelijk stopcontact mag de maximaal toegestane laadstroom niet worden overschreden. Er kunnen beperkingen gelden die zijn opgelegd door lokale en nationale oplaadaanbevelingen.
- Controleer of de zekering van het gewone stopcontact de opgegeven stroomsterkte van de laadkabel aankan voordat je begint met opladen. Laat het stopcontact bij twijfel door een gekwalificeerde en bevoegde elektricien controleren.
- Sluit de laadkabel nooit aan bij kans op onweer of blikseminslag.

DC-snelladen

DC-snelladen is mogelijk bij bepaalde laadstations. Dit soort laadstations biedt een zeer hoog vermogen en kortere laadtijden.

N.b.

Laadstations met ondersteuning voor snelladen zijn normaal gesproken duidelijk gemarkeerd met CCS of Combo.

Laadkabels

Je kunt verschillende laadkabels gebruiken om je auto op te laden. Mode 3-kabels zijn de standaardkabel voor het opladen van elektrische auto's. Mode 2-kabels zijn in verschillende uitvoeringen verkrijgbaar. Mode 2-kabels kunnen als noodoplossing worden gebruikt, maar worden niet aanbevolen voor dagelijks laden.

^[1] Hiertoe behoren alle werkzaamheden aan de elektriciteitskast of het stroomdistributiepaneel.

7.1.1. Laadkabels

Als je een laadkabel voor het eerst gebruikt, moet je altijd controleren of deze geschikt is voor je auto.

Aanbevelingen voor en gebruik van laadkabels

Waarschuwing

Hoogspanning

De kabel is aangesloten op een gevaarlijk elektrisch systeem. Contact met hoogspanningsstroom kan dodelijk of ernstig letsel tot gevolg hebben.

Beschadigde kabels

Gebruik nooit een laadkabel die tekenen van beschadiging of slijtage vertoont. Hierdoor kun je een elektrische schok krijgen. Een beschadigde of slecht werkende laadkabel die door Volvo is geleverd mag alleen door een erkende Volvo-werkplaats worden gerepareerd. Neem contact op met een erkende Volvo-werkplaats voor meer informatie. Als je de auto bij een laadstation oplaadt, kun je een andere kabel of een ander laadpunt proberen.

Overmatige slijtage en vuil

Controleer de stekker van de laadkabel altijd op slijtage en vuil. Raak de stekker van de laadkabel niet aan en gebruik geen gereedschap om vuil van de laadkabel te verwijderen. Hierdoor kun je een elektrische schok krijgen.

Openbare laadstations worden continu gebruikt en worden meer blootgesteld aan slijtage dan een privélaadstation.

Plaatsen van de kabel

Plaats de kabel zodanig dat het risico op beschadiging of persoonlijk letsel minimaal is. Over een slordig geplaatste kabel kun je gemakkelijk heen rijden of struikelen.

Kinderveiligheid

Houd kinderen uit de buurt van de laadkabel, vooral wanneer die in het stopcontact zit.

Belangrijk

Adapters

Voor bepaalde scenario's kunnen door Volvo goedgekeurde adapters worden gebruikt.

Vloeistoffen en kabels

Dompel de laadkabel of onderdelen ervan niet onder in vloeistof. Als je de kabel moet schoonmaken, gebruik dan een schone doek die licht bevochtigd is met water. Gebruik zo nodig een mild reinigingsmiddel, maar nooit chemische producten of sterke oplosmiddelen.

Gebruik alleen de aanbevolen kabels

- Gebruik alleen de kabels die oorspronkelijk bij je auto zijn geleverd.
- Volvo is niet aansprakelijk voor schade of letsel veroorzaakt door laadapparatuur die niet door Volvo wordt aanbevolen.

 **N.b.**

Aanbevolen kabels

Volvo raadt een laadkabel aan die voldoet aan IEC 62196 en IEC 61851 en temperatuurbewaking ondersteunt.

Instructies voor de laadkabel

Als je een laadkabel gaat gebruiken, moet je eerst de instructies van de fabrikant van de kabel lezen.

Sommige laadstations hebben een vaste laadkabel. Houd je aan de instructies van het laadstation.

Mode 3-kabel voor laadstations

Dit type kabel kun je gebruiken om je auto op te laden bij laadstations met wisselstroom.

Mode 2-laadkabels

Als er geen andere laadmogelijkheden zijn, kun je een laadkabel met een huishoudelijke stekker gebruiken en je auto opladen via een gewoon huishoudelijk stopcontact.

 **Belangrijk**

Deze laadmethode is niet geschikt voor dagelijks gebruik.

7.2. Oplaadscherm en -instellingen

Op het oplaadscherm heb je toegang tot informatie over de voortgang van het laden, kun je het laden starten of beëindigen, kun je de laadkabel ontgrendelen en kun je verschillende laadinstellingen aanpassen. Je kunt de laadinstellingen naar eigen wens aanpassen. Het oplaadscherm wordt automatisch weergegeven als het laden begint.

i N.b.

De informatie kan variëren op basis van de huidige laadstatus.

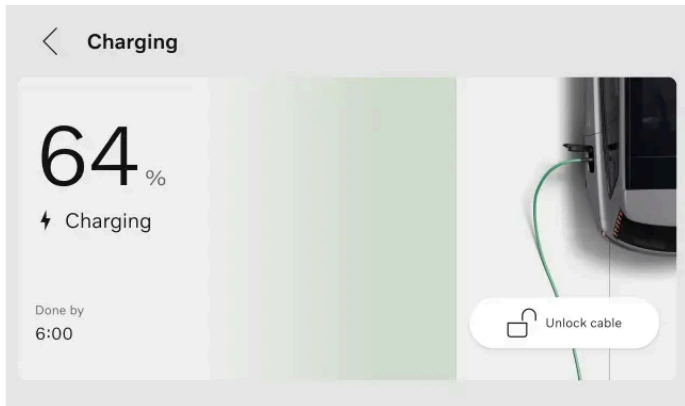

Op het middendispley vind je de volgende informatie, functies en instellingen:

- Huidig laadniveau van de accu
- Doelwaarde voor laadniveau van de accu
- Stroomsterkte^[1]
- Laadstatus
- Een doelwaarde voor het laadniveau van de accu instellen
- De maximale stroomsterkte bij wisselstroomladen beperken
- Schema's toevoegen en beheren
- Een minimumwaarde voor het laadniveau van de accu instellen
- De laadkabel ontgrendelen
- Plug & Charge activeren

i Tip

Je kunt ook informatie bekijken over het laadniveau van de accu, de laadstatus en het laadproces in de Volvo Cars-app.

Je kunt het oplaadscherm ook openen via de instellingen op het middendispley.

^[1] De stroomsterkte wordt alleen weergegeven als er een limiet is ingesteld.

7.2.1. Een doelwaarde voor het laadniveau van de accu instellen

Je kunt een bepaald laadniveau voor de accu instellen door een waarde in de laadweergave te selecteren. Zo blijft de accu goed opladen en gaat de accu langer mee.

Er zijn twee opties: **Daily drive** and **Long trip**. **Daily drive** is het aanbevolen niveau voor opladen waarbij de auto tot 90% wordt opgeladen. **Long trip** laadt de auto tot 100% op en kan worden geselecteerd als je de maximale actieradius van je auto wilt gebruiken. Je kunt er ook voor kiezen om de doelwaarde voor het laadniveau van de accu aan te passen. Dat kan met **Aangepast**.



Tip

Je kunt ook in de Volvo Cars-app een doellaadniveau voor de accu instellen.

- 1 Druk op het autosymbool  in de onderste balk en ga naar **Instellingen**.
 - 2 Ga naar **Opladen** → **Doelniveau**.
 - 3 Kies het gewenste accuniveau.
- De doelwaarde voor het laadniveau van de accu verandert. De waarde wordt opgeslagen totdat je deze weer verandert.

7.2.2. De limiet voor de stroomsterkte bij laden instellen

Je kunt een maximale stroomsterkte voor AC-laden instellen door een waarde in de laadweergave te selecteren.

Ampère (A) is de maateenheid voor stroom.

Je kunt een maximale stroomsterkte voor een specifieke locatie instellen. De instelling voor een maximale stroomsterkte wordt automatisch toegepast als je je auto op die locatie oplaadt.

- 1 Druk op het autosymbool  in de onderste balk en ga naar **Instellingen**.
 - 2 Ga naar **Opladen** → **Limit charging current**.
 - 3 Schakel de functie in.^[1]
 - 4 Stel de limiet voor de stroomsterkte in op de gewenste waarde.
- De limiet voor de stroomsterkte verandert en de waarde wordt opgeslagen totdat je deze weer verandert. Wanneer je auto bezig is met opladen, wordt de maximale stroomsterkte op het middendispley weergegeven.

 **N.b.**

De stroomsterkte kan worden beperkt door het laadstation, de laadkabel of de auto. Er is geen garantie dat de auto kan worden opgeladen met de gespecificeerde stroomsterkte als deze hoger is dan de stroomsterkte die voor het laadstation of de laadkabel is toegestaan.

[1] Alleen beschikbaar bij laden via AC-stroom.

7.2.3. Laadschema's toevoegen en beheren

Je kunt een laadschema voor je auto in de laadweergave instellen en activeren. Dat betekent dat je kunt aangeven wanneer de auto moet worden opgeladen, bijvoorbeeld als je de auto 's nachts hebt aangesloten.

 **Tip**

Je kunt ook een laadschema uit de Volvo Cars-app toevoegen.

Er kan een laadschema voor een specifieke locatie worden ingesteld. Wanneer je op die specifieke locatie komt, wordt het laadschema automatisch gestart.

- 1 Druk op het autosymbool  in de onderste balk en ga naar **Instellingen**.
 - 2 Ga naar **Opladen** → **Oplaadplanning**.
 - 3 Druk op **Toevoegen** om een laadschema toe te voegen.
 - 4 Selecteer de start- en stoptijden voor het laadschema met de timer en druk op **Save**.
 - 5 Activeer het schema door het aan te zetten.
- De timer is actief en de geplande laadtijd staat op het laadscherm.

Je kunt het schema ook aanpassen door de start- en stoptijden te wijzigen.

Je deactiveert het schema door het uit te schakelen. De timer is niet actief en er staat geen laadsessie ingepland.

 **N.b.**

Je kunt een laadschema ook annuleren en meteen opladen door op **Charge now** in de Volvo Cars-app te drukken. Deze optie is beschikbaar als er een laadschema actief is, je auto in de parkeerstand staat en de laadlabel is aangesloten.

7.2.4. Een minimumwaarde voor het laadniveau van de accu instellen

Je kunt een minimumlaadniveau voor de accu instellen door een waarde in de laadweergave te selecteren. Zo zorg je ervoor dat de auto altijd tot het minimumniveau wordt opgeladen, ongeacht de andere instellingen.

Het minimumlaadniveau voor de accu kan voor een specifieke laadlocatie worden ingesteld. De instelling voor het laadniveau van de accu wordt automatisch toegepast als je je auto op die locatie oplaadt. Als er een laadschema actief is, wordt het laden onderbroken tot de geplande starttijd wanneer het minimumlaadniveau van de accu is bereikt.

- 1 Druk op het autosymbool  in de onderste balk en ga naar **Instellingen**.
- 2 Ga naar **Opladen** → **Minimum battery level**.
- 3 Schakel de functie in.
- 4 Stel het minimumlaadniveau voor de accu in op de gewenste waarde.
 - > Het minimumlaadniveau voor de accu verandert en de waarde wordt opgeslagen totdat je deze weer verandert.

7.3. Het laden starten en stoppen

Je kunt je auto opladen met AC^[1]-stroom of DC^[2]-stroom. Hoe je het opladen start en stopt, hangt af van de gebruikte laadmethode.

Laden met AC-stroom is de aanbevolen laadmethode voor dagelijks laden, omdat hiermee de toestand van de accu in de loop der tijd wordt gehandhaafd. Laden met AC-stroom kan worden gebruikt als je bij een laadstation, met een laadpaal thuis of via een gewoon stopcontact oplaadt. Laden met DC-stroom is bij bepaalde laadstations mogelijk en laadt je auto sneller op dan laden met AC-stroom. Laden met DC-stroom kan worden gebruikt als je de accu meteen moet opladen.

^[1] Wisselstroom

^[2] Gelijkstroom

7.3.1. AC-laden starten

AC-opladen is mogelijk bij bepaalde laadstations, via een laadpaal thuis of met een gewoon huishoudelijk stopcontact. Welke kabel je nodig hebt, hangt af van de oplaadmethode.

Voorafgaand aan het laden moet je controleren of:

- je auto geparkeerd staat.
- je persoonlijke laadinstellingen zijn ingesteld.

Als je een gewoon huishoudelijk stopcontact gebruikt, zorg er dan ook voor dat dit voldoet aan de veiligheidsvoorschriften voor het opladen.

 **Waarschuwing**

Sluit geen andere apparatuur dan de laadkabel aan tussen de laadbron en de laadaansluiting van de auto.^[1] Dit kan storingen, schade of elektrische schokken veroorzaken.

- 1 Sluit de laadkabel aan op de laadbron. Sommige laadstations hebben een vaste laadkabel die je op je auto aansluit.
- 2 Open de klep van de laadaansluiting door die aan de achterkant lichtjes in te drukken.



- 3 Verwijder een eventuele beschermkap van de stekker.

 **Belangrijk**

Leg de beschermkap van de stekker zo neer dat die de auto niet raakt. Zo voorkom je schade aan de auto.

- 4 Sluit de kabel aan op de laadaansluiting.
 - Als de kabel helemaal in de aansluiting is geplaatst, wordt de kabel vergrendeld. Het opladen begint binnen een paar seconden.

Je kunt de laadstatus zien in de laadaansluiting en op het bestuurdersdisplay.

Wat moet je doen als het laden niet start

Haal eerst de kabel uit de laadaansluiting van de auto. Daarna haal je de stekker uit de laadbron. Wacht even en probeer daarna opnieuw de aansluiting te maken. Neem contact op met een erkende Volvo-werkplaats als het probleem aanhoudt.

[1] Dit geldt voor verlengsnoeren, stopcontactsplitters, stopcontactadapters, externe timers, overspanningsbeveiligingen en soortgelijke apparatuur.

7.3.2. DC-laden starten

DC-opladen is mogelijk bij bepaalde laadstations.

DC-laadstations hebben vaste laadkabels, zodat je je eigen kabels niet hoeft te gebruiken.

Waarschuwing

- Openbare laadstations worden continu gebruikt en worden meer blootgesteld aan slijtage dan een privélaadstation. Controleer de stekker van de laadkabel altijd op slijtage en vuil.
- Raak de stekker van de laadkabel niet aan en gebruik geen gereedschap om vuil van de laadkabel te verwijderen. Hierdoor kun je een elektrische schok krijgen.
- Gebruik nooit een laadkabel die tekenen van beschadiging of slijtage vertoont. Hierdoor kun je een elektrische schok krijgen. Probeer een andere kabel of laadpunt bij het laadstation.
- Zorg ervoor dat de stekker van de laadkabel helemaal in de laadaansluiting is gestoken. Een versleten stekker kan voorkomen dat de kabel veilig aan je auto wordt aangesloten.

Voorafgaand aan het laden moet je controleren of:

- je auto geparkeerd staat.
- er instructies op het laadstation worden vermeld voordat je begint.

- 1 Open de klep van de laadaansluiting door die aan de achterkant lichtjes in te drukken.



- 2 Verwijder eventuele kappen van de poort en de kabelstekker.
- 3 Gebruik beide handen om de kabelstekker helemaal in de laadaansluiting te duwen. Maak er een gewoonte van om de laadkabel na het insteken van de stekker een paar seconden naar boven te duwen voor een goede aansluiting en vergrendeling.

De inhoud van deze handleiding geeft de status van de gebruikershandleiding weer op het moment van drukken en is mogelijk niet volledig geldig in toekomstige gevallen. Raadpleeg voor meer informatie de eerste pagina voor de volledige disclaimer.

- De laadkabel wordt na enkele seconden automatisch vergrendeld.
- 4 Nadat je hebt bevestigd dat de kabel is vergrendeld, volg je de instructies op het laadstation om toestemming te krijgen voor het opladen.
- Het opladen begint nadat het laadstation een isolatietest heeft uitgevoerd. Dit kan een minuut duren.

Je kunt de laadstatus zien in de laadaansluiting en op het bestuurdersdisplay.

7.3.3. AC-laden stoppen

Je kunt het opladen op elk moment beëindigen.

Belangrijk

Stop eerst de laadcyclus voordat je de kabel uit de laadaansluiting van de auto haalt. Anders kun je schade veroorzaken aan de kabel of aan het systeem.

- 1 Stop het opladen door op de ontgrendelknop naast de laadaansluiting te drukken.



- Het laden stopt en de laadkabel wordt ontgrendeld van de laadaansluiting.

- 2 Koppel de laadkabel los van de auto.

N.b.

Als de laadkabel niet snel daarna wordt losgekoppeld, wordt de kabel weer vergrendeld en wordt het laden voortgezet.

- 3 Bevestig een eventueel verwijderde beschermkap terug op de kabelstekker.
- 4 Afhankelijk van de kabel die je hebt gebruikt:
 - Koppel de laadkabel los van het laadstation.
 - Bevestig de laadkabel opnieuw aan de opbergaansluiting van het laadstation.
- 5 Sluit de klep van de laadaansluiting.

 **Tip**

Je kunt het laadproces ook op het laadstation stoppen of door op de knop **Unlock cable** op het middendispley van de auto te drukken.

7.3.4. DC-laden stoppen

Je kunt het opladen op elk moment beëindigen.

 **Belangrijk**

Stop eerst de laadcyclus voordat je de kabel uit de laadaansluiting van de auto haalt. Anders kun je schade veroorzaken aan de kabel of aan het systeem.

- 1 Stop het opladen door op de ontgrendelknop naast de laadaansluiting te drukken.



- Het laden stopt en de hendel van de laadkabel ontgrendelt. Dit kan enkele seconden duren.
- 2 Koppel de laadkabel los van de auto.
- 3 Bevestig een eventueel verwijderde beschermkap terug op de kabelstekker.
- 4 Plaats de beschermkap van de laadaansluiting terug en sluit de klep.

 **Tip**

Je kunt het laadproces ook op het laadstation stoppen of door op de knop **Unlock cable** op het middendispley van de auto te drukken.

7.3.5. De laadkabel losmaken

Als de laadkabelstekker niet automatisch loskomt nadat je het laden hebt gestopt, kun je een aantal dingen proberen.

De laadkabel wordt meestal automatisch ontgrendeld als je het laden hebt gestopt. Maar als de laadkabel nadat het laden is gestopt langere tijd in de laadaansluiting blijft zitten, wordt de laadkabel automatisch weer vergrendeld.^[1]

Zorg ervoor dat de sleutel binnen bereik is en dat de auto ontgrendeld is.

- Stop het laden door op de ontgrendelknop naast de laadaansluiting te drukken of door op **Unlock cable** op het middendisplay te drukken.
- Als je bij een openbare laadpaal oplaadt, volg dan de instructies op de interface van het laadstation om het laden te stoppen.
- Beweeg de laadkabelstekker voorzichtig heen en weer.
- Vergrendel en ontgrendel de auto.
- Vergrendel de auto en wacht totdat het lampje op de laadaansluiting van de auto uit gaat. Dat kan even duren. Daarna vergrendel je de auto en probeer je het laden te stoppen met de ontgrendelknop of via het middendisplay.

Als de laadkabel nog altijd niet loskomt, stopt het laden via het laadstation, het laadpunt of het stopcontact op een van de volgende manieren:

- Laden via een openbaar laadstation: neem contact op met de klantenservice van het laadstation voor hulp bij het stoppen van het laden.
- Laden via een eigen laadpaal: onderbreek de voeding naar je eigen laadpaal op een veilig manier.
- Laden via een stopcontact: haal de kabel uit het stopcontact.

Neem contact op met een erkende Volvo-werkplaats als het probleem aanhoudt.

^[1] Van toepassing op AC-laden.

7.3.5.1. De laadkabel handmatig losmaken

Als de laadkabelstekker niet wordt ontgrendeld nadat het laden is gestopt, dan kun je de noodontgrendelhendel gebruiken. Gebruik de noodontgrendelhendel nooit wanneer de auto bezig is met opladen.

- 1 Open de bagageruimte en het bagageluik.

- 2 Zoek de noodontgrendelhendel links in de bagageruimte.



- 3  **Waarschuwing**

Controleer op het bestuurdersdisplay of op de laadaansluiting of het laadproces is voltooid voordat je de noodontgrendelhendel gebruikt. De noodontgrendelhendel mag niet worden gebruikt als de auto wordt opgeladen.

Trek voorzichtig aan de noodontgrendelhendel totdat je weerstand voelt.

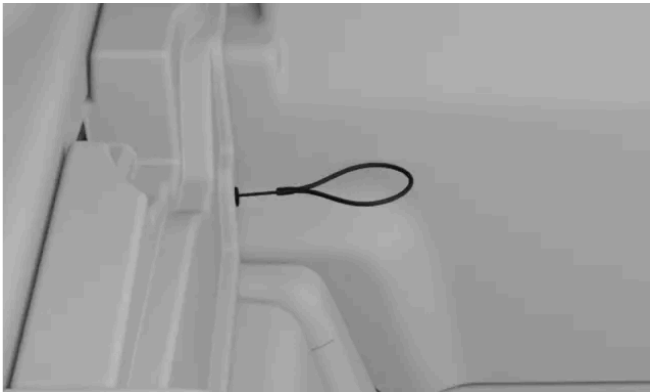

- De laadkabelstekker wordt ontgrendeld van de laadaansluiting.

 **N.b.**

De noodontgrendelhendel schuift automatisch in wanneer de volgende laadcyclus wordt gestart.

- 4 Wacht 5 seconden voordat je de laadkabel van de auto loskoppelt.
- 5 Sluit de achterklep.

Neem contact op met een erkende Volvo-werkplaats als het probleem aanhoudt.

7.4. Laadtijd en -status

Kom meer te weten over laadtijden, zodat je een idee hebt van wat je in verschillende situaties kunt verwachten en wat de verschillende laadstatussen betekenen.

De inhoud van deze handleiding geeft de status van de gebruikershandleiding weer op het moment van drukken en is mogelijk niet volledig geldig in toekomstige gevallen. Raadpleeg voor meer informatie de eerste pagina voor de volledige disclaimer.

7.4.1. Laadtijden

De tijd die je auto nodig heeft om op te laden, is afhankelijk van het laadtype en diverse andere factoren. De genoemde laadtijden zijn bij benadering.

Enkele voorbeelden van factoren die de laadtijd kunnen beïnvloeden:

- preconditioning
- het klimaatsysteem van de auto en andere actieve elektrische belastingen
- omgevingstemperatuur
- accutemperatuur
- laadapparatuur
- accugrootte
- conditie van de accu en van de auto
- infrastructuur
- laadinstellingen, zoals een limiet voor de stroomsterkte.

AC-laden via een huishoudelijk stopcontact^[1]

Stroom (A) ^[2]	Laadvermogen (kW)	Laadtijd (uren) ^[3]
10	2,2	57
16	3,6	34
32	7,2	17
48	11	11

AC-laden bij een laadstation of via een laadpunt thuis

Stroom (A) ^[2]	Laadvermogen (kW)	Laadtijd (uren) ^[3]
6	4	32
10	6,8	20
16	11	11

Snelladen bij een DC-laadstation

Vermogen laadstation (kW) ^[4]	Laadtijd (minuten) ^[5]
50	97
200	32
250 ^[6]	30

N.b.

De accu laadt het snelst op als het accuniveau laag is. Vanaf een laadniveau van 30% neemt de maximale laadsnelheid geleidelijk af naarmate de accu voller wordt.

i Tip

Wanneer je Google Maps gebruikt om een snellaadstation als bestemming in te stellen, preconditioneert de auto de accu om de laadprestaties te verbeteren zodra je er bent.

- [1] Met een 200-240 V-stopcontact.
- [2] De maximale laadstroom kan per regio verschillen.
- [3] Van 0-100%
- [4] Het maximale vermogen dat het laadstation kan leveren
- [5] Geldt bij laadtoestand van 10-80% , mits de temperatuur van de accu ongeveer 35 °C (95 °F) is. De laadtijd wisselt, afhankelijk van factoren als de buitentemperatuur, laadapparatuur, toestand van de accu en de toestand van de auto.
- [6] Is een 670A-lader voor nodig.

7.4.2. Laadstatus

De laadstatus van de auto wordt met verschillende kleuren aangegeven, zowel in de laadaansluiting als op de displays.







- ① Informatie over de laadstatus op het bestuurdersdisplay
- ② Informatie over de laadstatus bij de laadaansluiting

Het lampje van de laadaansluiting geeft alleen de huidige status van de laadcyclus aan. Uitgebreidere informatie hierover vind je op het bestuurdersdisplay. Voor een uitgebreide beschrijving kun je ook kijken in de laadweergave op het middendisplay.

7.4.2.1. Laadstatus in de laadaansluiting

Je ziet de huidige laadstatus van de auto in de laadaansluiting.

Kleur	Naam kleur	Omschrijving
	Wit, vast branden	De laadkabel is bevestigd en ontgrendeld.
	Wit, knipperend	De laadkabel is aangekoppeld en het laadproces wordt gestart of is in afwachting van starten.
	Groen, knipperend	De auto wordt opgeladen.
	Blauw, brandend	Er is een laadsessie gepland.
	Wit, snel knipperend	De status wordt weergegeven wanneer het laden wordt gestopt.
	Groen, brandend	Het laden is voltooid.
	Rood, vast branden	Storing bij het opladen. Kijk op de displays voor meer informatie. Controleer altijd of de laadkabel goed op de laadaansluiting van de auto is aangesloten en of de voedingsbron, zoals de kabel of het laadstation, goed werkt. Als er een fout wordt aangegeven, probeer de kabel los te koppelen van de auto en daarna weer aan te sluiten; start het laden weer om te kijken of het probleem zo is opgelost. Neem contact op met een erkende Volvo-werkplaats als het probleem aanhoudt.
	Rood, knipperend	De status wordt weergegeven als je hebt geprobeerd om de laadkabel zonder autorisatie te ontgrendelen. Ontgrendel de auto en probeer het nog een keer.

7.4.2.2. Laadstatus op het bestuurdersdisplay

Je ziet de huidige laadstatus op het bestuurdersdisplay.

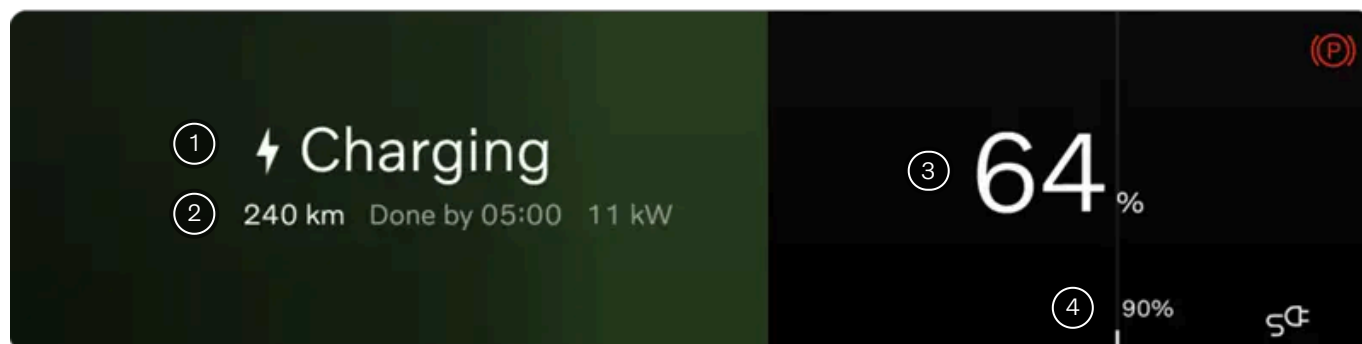

Informatie op het bestuurdersdisplay.

- ① Informatie over de laadstatus
- ② Huidige actieradius en laadvermogen
- ③ Informatie over het laadniveau van de accu

De inhoud van deze handleiding geeft de status van de gebruikershandleiding weer op het moment van drukken en is mogelijk niet volledig geldig in toekomstige gevallen. Raadpleeg voor meer informatie de eerste pagina voor de volledige disclaimer.

4 Doelwaarde voor laadniveau van de accu

Op het bestuurdersdisplay staat informatie over de laadstatus, zoals statutekst, laadniveau van de accu, huidige actieradius, laadvermogen, resterende laadtijd en informatie over geplande tijd. Je ziet ook verschillende kleuren voor de voortgangsbalk. De informatie kan variëren, afhankelijk van de laadstatus.

Status	Kleur	Naam kleur	Omschrijving
Initialising		Zilverkleurig, knipperend	De kabel is aangesloten en de auto is de aansluiting aan het initialiseren.
Authorising		Zilverkleurig, knipperend	De kabel is aangesloten en autoriseert de betaalmethode wanneer 'Plug & Charge' is ingeschakeld.
Bezig met opladen		Groen, knipperend	De auto wordt opgeladen. Als de auto wordt opgeladen terwijl er een navigatieroute actief is, staat het navigatiesymbool  op het display. Het symbool geeft het vereiste laadniveau van de accu voor de route aan. De statutekst Ready to go wordt weergegeven wanneer het laadniveau van de accu voldoende is om de bestemming te bereiken. De auto blijft opladen totdat de doelwaarde voor het laadniveau van de accu is bereikt.
Gereed		Groen, brandend	Het laden is voltooid.
Opladen tot minimumniveau		Groen, knipperend	De auto laadt op tot het minimumniveau terwijl er een schema actief is.
Gepland		Blauw, brandend	De kabel is aangesloten en er is een laadsessie voor je auto ingepland die later start. Informatie over de geplande tijd wordt op het display aangegeven.
Wachten		Zilver, vast	De kabel is aangesloten, maar de auto laadt niet op. Dit kan gebeuren omdat het laadpunt een eigen schema gebruikt of bij oververhitting.
Charging fault		Rood, vast branden	De kabel is aangesloten, maar er is een storing in de laadaansluiting. Afhankelijk van de fout kan het display verschillende meldingen weergeven. Neem contact op met een erkende Volvo-werkplaats als het probleem aanhoudt.

7.5. Plug & Charge

Plug & Charge is een verificatie- en factureringssysteem dat het laden gemakkelijker maakt.

Plug & Charge wordt mogelijk gemaakt door ISO 15118, de internationale norm voor het opladen van elektrische auto's. Wanneer je Plug & Charge gebruikt, hoef je geen andere pasjes, apps of handmatige verificatiestappen te gebruiken. Je sluit de laadkabel gewoon aan op de auto, die automatisch je auto herkent en verifieert, zodat het laden kan beginnen.

Het aantal laadstations dat Plug & Charge ondersteunt is beperkt en het kan zijn dat niet alle laadtypes worden ondersteund. Als het laadstation Plug & Charge niet ondersteunt, moet je je identiteit bij de lader verifiëren.

Er zijn andere manieren die het laadproces vereenvoudigen. Met het VIN-nummer of MAC-adres van je auto kun je je gegevens aan verschillende apps en laadproviders koppelen. Je auto wordt dan automatisch bij het laadstation geïdentificeerd, zonder aanvullende pasjes. Maar de displays van de auto tonen geen gegevens of instructies voor deze methoden.

7.5.1. Plug & Charge activeren

Je kunt Plug & Charge in de laadweergave activeren. Dit kan het laadproces vereenvoudigen, van verificatie tot facturering.

 **N.b.**

Plug & Charge staat op de laadweergave, maar is mogelijk niet beschikbaar in jouw land. Dat komt omdat serviceproviders, laadstations en andere infrastructuur voor e-mobility^[1] Plug & Charge in jouw land moet ondersteunen, anders kun je dit niet gebruiken.

- 1 Druk op het autosymbool  op de onderste balk en ga naar **Settings**.
 - 2 Ga naar **Charging** → **Advanced settings** → **Plug & Charge**.
 - 3 Schakel de functie in.
 - 4 Druk op **View more** om eenvoudig het unieke PCID^[2]-nummer van jouw auto te kopiëren. Volg de instructies voor het activeren van Plug & Charge in de Volvo Cars-app.

Als je een provider gebruikt die geen partner van Volvo is, kunnen het proces en de instructies afwijken, afhankelijk van de serviceprovider voor e-mobility.
 - 5 Sluit je auto aan op een openbaar laadstation.
- Het contractcertificaat wordt via de kabel geïnstalleerd, en de verificatie en betaling worden door de auto en het laadstation afgehandeld. Je ziet de status op het bestuurdersdisplay en de laadaansluiting tijdens het installeren. De laadsessie start wanneer de verificatie is voltooid.

 **N.b.**

Als Plug & Charge niet werkt, probeer dan de laadkabel opnieuw aan te sluiten. Als dit nog steeds niet werkt, controleer dan in de laadinstellingen of er een contract voor je auto is afgesloten. Als er een contract is, neem contact op met je provider voor e-mobiliteit en vraag naar het contract. Als er geen contract is afgesloten, voer de activeringsstappen nog een keer uit. Als het probleem aanhoudt, probeer dan gewoon opladen. Verifieer jezelf bij de lader en volg de instructies op de interface van het laadstation.

Als Plug & Charge niet werkt na een bezoek aan een werkplaats, dan kan het zijn dat het contractcertificaat uit je auto is verwijderd. Voer de activeringsstappen nog een keer uit.

Je vindt het contractcertificaat onder **Charging account**. Als je Plug & Charge uitschakelt nadat je een contract hebt geïnstalleerd, wordt dit uitgeschakeld en inactief.

Als je het contractcertificaat wilt wijzigen of verwijderen, druk op het symbool van de prullenbak . Als je een nieuw contractcertificaat wilt toevoegen, moet je controleren of Plug & Charge aan is en de stappen voor activering weer uitvoeren. Het recentste contractcertificaat is altijd geïnstalleerd. Als je de account permanent wilt verwijderen, moet je ook het contract met je serviceprovider voor e-mobility annuleren.

^[1] Een serviceprovider voor e-mobility, ook wel een e-MSP genoemd, is een bedrijf of organisatie die diensten met betrekking tot elektrische mobiliteit biedt.

8. Driving

Je auto is bedoeld om mee te rijden. In dit deel vind je de belangrijkste bedieningselementen voor jou als bestuurder; hiermee kun je de auto starten, stoppen, besturen en schakelen. Je vindt er ook informatie over rijkenmerken en rijgedrag.

Veel rijfuncties van je auto kunnen worden aangepast voor een gepersonaliseerde ervaring. Sommige functies gaan meer om comfort, terwijl andere functies uitsluitend voor de veiligheid zijn. Het is belangrijk dat je je rijpositie controleert, dat je alles goed kunt zien en dat je altijd goed oplet tijdens het rijden.

8.1. Een gemiddelde rijcyclus

Deze omschrijving geeft een overzicht van wat je auto kan en doet in de verschillende fases van een gemiddelde ritcyclus.

Een ritcyclus begint zodra je je auto ontgrendelt en eindigt na het rijden wanneer de auto wordt uitgeschakeld.

De verschillende situaties en scenario's die hier beschreven staan hebben ieder een eigen hoofdstuk in deze handleiding met meer gedetailleerde informatie.

Dichterbij komen en ontgrendelen

De manier waarop je auto ontgrendelt, hangt af van welke sleutel je gebruikt. Zodra je je auto ontgrendelt, is deze ook meteen volledig ingeschakeld.

Instappen

Wanneer je in de auto stapt, kan je auto automatisch jouw profiel selecteren als je een verbonden sleutel gebruikt. Alles in de ruimte van de bestuurder wordt ingesteld volgens jouw voorkeuren voor functies en autogedrag. Als je eenmaal zit, kun je de andere functies aanpassen, zoals de klimaatregeling en het comfort.

De start van je rit

Het type sleutel dat je gebruikt bepaalt hoe je de auto start. Als je een sleutelkaart of een sleutel met een lege batterij gebruikt, dan moet je die op de kaartlezer plaatsen om te kunnen rijden. Als je auto een sleutel met afstandsbediening detecteert, dan hoeft die zich alleen maar in de auto te bevinden.

Om te starten duw je het rempedaal in en kies je een schakelstand. Je auto kan eventuele openstaande portieren, niet-vastgemaakte gordels of andere factoren melden die met rijden te maken hebben.



Tip

Deze handleiding bevat informatie die handig kan zijn, afhankelijk van het soort rit dat je gaat maken. Zo vind je bijvoorbeeld informatie over de opbergmogelijkheden en over waar je aan moet denken als je rijdt onder winterse omstandigheden.

Parkeren

Je auto schakelt automatisch de parkeerrem in en gaat in de parkeerstand wanneer je van de bestuurdersstoel opstapt. Dit maakt deel uit van het geleidelijk uitschakelen van de auto terwijl je je klaarmaakt om uit te stappen. Als je in je auto wilt blijven zitten nadat je de auto hebt geparkeerd en de klimaat- en mediafuncties wilt blijven gebruiken, dan kun je de klimaatinstellingen zo instellen dat ze ook na het parkeren actief blijven.

Je kunt de parkeerrem ook handmatig inschakelen door de P-knop op de rechter stuurhendel in te drukken.

Uitschakelen, vergrendelen en weggaan

Als je uit de auto stapt en de auto vergrendelt, schakelt de auto geleidelijk uit. Dit gaat automatisch en de auto gaat in stand-by.

Via het middendisplay kun je je auto ook handmatig uitschakelen.



Tip

Laad je auto op als je de auto langere tijd laat staan als dat mogelijk is.

8.2. De auto starten

Je kunt de auto alleen starten als de sleutel aanwezig is en juist wordt gebruikt. Trap het rempedaal in en kies een versnelling.



De belangrijkste bedieningselementen voor het starten van je auto zijn het rempedaal en de schakelhendel.

De manier waarop je auto ontgrendelt, hangt af van welke soort sleutel je gebruikt. Na het ontgrendelen start de auto geleidelijk op. Veel functies, zoals het klimaatsysteem, kun je gebruiken zodra je in de auto zit.

Als je de auto wilt starten, druk het rempedaal in en selecteer een rijstand. Als je een sleutelkaart of een lege sleutel met afstandsbediening gebruikt, moet je deze op de kaartlezer leggen.

Controleer altijd het volgende voordat je wegrijdt:

- Alle portieren en de achterklep zijn gesloten.
- Alle inzittenden zitten goed en dragen hun veiligheidsgordel op de juiste manier.
- De bestuurdersstoel, de stand van het stuurwiel en de spiegels zijn ingesteld op jouw rijpositie.
- Er zijn geen laadkabels aangesloten.
- Er zijn geen voorwerpen in het bestuurdersgebied en de pedalen kunnen vrij bewegen.

Tip

De auto kan je attenderen op bepaalde omstandigheden waar je iets aan moet doen voordat je gaat rijden. Als de auto niet wil starten, kijk dan op het bestuurdersdisplay voor aanwijzingen.

N.b.

Als je een alcoholslot in je auto hebt, moet je eerst de blaastest doen met een negatief resultaat voordat je de auto kunt starten.

- 1 Als je een sleutel met afstandsbediening gebruikt, houd deze dan bij je.

Als je een sleutelkaart of een lege sleutel met afstandsbediening gebruikt, moet je deze op de kaartlezer leggen.



De locatie van de kaartlezer, die wordt gebruikt om de auto met een sleutelkaart of een lege sleutel met afstandsbediening te starten.

- 2 Houd het rempedaal ingedrukt.
 - 3 Selecteer D of R met de stuurhendel rechts.
- Op het bestuurdersdisplay zie je welke schakelstand is geselecteerd. Het symbool voor klaar wordt ook weergegeven, om aan te geven dat de auto niet meer in de parkeerstand, maar in een rijstand staat.

READY

i N.b.

Het symbool voor gereed verdwijnt als de snelheid van de auto hoger is dan wandeltempo.

8.2.1. Controles bij het starten

Zodra je een schakelstand kiest om te gaan rijden, voert de auto een aantal zelfcontroles uit van belangrijke systemen en functies. Deze korte test wordt vermeld op het bestuurdersdisplay.

Tijdens de startcontrole verschijnen er diverse waarschuwings- en indicatiesymbolen op het bestuurdersdisplay. Als een van deze waarschuwings- of indicatiesymbolen na een paar seconden niet verdwijnt, wil dat zeggen dat er een storing is of een probleem dat je moet verhelpen voordat je gaat rijden.

Als een storing wordt aangegeven:

- Lees alle informatie hierover die op het bestuurdersdisplay staat aangegeven.
- Kijk voor meer informatie over waarschuwings- en indicatorsymbolen in het betreffende gedeelte van de handleiding.
- Verhelp de aangegeven storing voordat je gaat rijden.
- Als je het probleem niet zelf kunt oplossen, neem dan contact op met een erkende Volvo-werkplaats.

De inhoud van deze handleiding geeft de status van de gebruikershandleiding weer op het moment van drukken en is mogelijk niet volledig geldig in toekomstige gevallen. Raadpleeg voor meer informatie de eerste pagina voor de volledige disclaimer.

Na het uitvoeren van de startcontrole blijft de auto allerlei systemen en functies controleren.

8.2.2. Alcoholslot

Het alcoholslot is een veiligheidsvoorziening die voorkomt dat iemand gaat rijden nadat hij of zij heeft gedronken. Als je auto een alcoholslot heeft, dan moet je eerst een blaastest met negatief resultaat doen voordat je de auto kunt starten.

Als je een alcoholslot het aangesloten, is dit in een aantal systemen van de auto geïntegreerd. Dat betekent dat je meldingen van het alcoholslot direct op het bestuurdersdisplay ziet. Het alcoholslot moet worden gekalibreerd in overeenstemming met de plaatselijke wet- en regelgeving over de limietwaarden voor het wettelijk rijden met de auto.

Raadpleeg voor meer informatie over een specifiek alcoholslot de fabrikant van het betreffende alcoholslot.

Waarschuwing

Het alcoholslot is een hulpmiddel en neemt de verantwoordelijkheid niet weg bij de bestuurder. De bestuurder moet altijd nuchter blijven en de auto op een veilige manier besturen.

Een alcoholslot gebruiken

Het alcoholslot wordt automatisch geactiveerd en is klaar voor gebruik wanneer de auto wordt ontgrendeld. Volg de instructies die bij de installatie van het alcoholslot worden geleverd, samen met de meldingen op het bestuurdersdisplay.

Na een rijcyclus, dus als je hebt gereden en bent gestopt, kan je auto binnen 30 minuten opnieuw worden gestart zonder dat je een nieuwe blaastest hoeft te doen.

Tip

Nauwkeurige meting

Eet of drink niets ongeveer vijf minuten vóór de blaastest.

Gebruik de ruitensproeier niet te veel, omdat de alcohol in de sproeiervloeistof het resultaat van het alcoholslot kan beïnvloeden.

Omzeiling van het alcoholslot in noodgevallen

In een noodgeval of als het alcoholslot niet werkt, kun je het alcoholslot omzeilen. Zie hiervoor de instructies die bij het alcoholslot worden geleverd of neem contact op met de fabrikant.

8.3. De auto uitschakelen

Normaal gesproken gaat de auto automatisch uit, maar via het middendisplay kun je de auto ook handmatig uitzetten.

De inhoud van deze handleiding geeft de status van de gebruikershandleiding weer op het moment van drukken en is mogelijk niet volledig geldig in toekomstige gevallen. Raadpleeg voor meer informatie de eerste pagina voor de volledige disclaimer.

Je auto registreert bepaalde handelingen na het parkeren, zoals het losmaken van gordels en het openen van portieren om uit te stappen. De auto wordt automatisch uitgeschakeld nadat je de auto hebt vergrendeld en bij de auto wegloopt. Er zijn echter situaties denkbaar waarin je dat handmatig wilt doen.

i **N.b.**

Het kan voorkomen dat het automatisch uitschakelen, inclusief het vergrendelen, wordt onderbroken of verhinderd. Bijvoorbeeld wanneer een portier niet goed dicht is, een sleutel is achtergebleven in de auto of wanneer er in de auto beweging wordt gedetecteerd.

De auto handmatig uitschakelen

- 1 Druk op het autosymbool  in de onderste balk en ga naar **Instellingen**.
- 2 Ga naar **Bediening** → **Automodi** → **Power options**.
 - Het menu **Power options** wordt weergegeven.
- 3 Selecteer een van de vermogensopties.
 - Het vermogen van de auto wordt verlaagd naar het geselecteerde niveau.

Als je de auto uitschakelt en op de bestuurdersstoel blijft zitten, kun je de auto weer starten door het rempedaal in te drukken.

i **N.b.**

Na het uitschakelen blijft een aantal essentiële systemen actief, zoals sleuteldetectie, alarm, internetverbinding en accucontrole. Onder normale omstandigheden gebruiken die slechts weinig stroom.

8.4. Rijkenmerken

Ontdek welke functies invloed hebben op de prestaties en de rijdynamiek. Hiermee kun je de rijervaring aanpassen.



Je auto heeft diverse functies die de rijdynamiek en prestaties van de auto beïnvloeden.

One-pedal drive	Dit zorgt ervoor dat je met alleen het acceleratiepedaal zowel kunt remmen als gas geven. Op het middendispley kun je deze functie in- en uitschakelen.
Automatische kruipfunctie	Hiermee kun je heel langzaam rijden zonder het gaspedaal in te drukken. Je kunt de automatische kruipfunctie inschakelen door One Pedal Drive uit te schakelen.
Performance All-Wheel Drive	Als deze functie wordt geactiveerd, geeft je auto prioriteit aan prestaties en tractie in plaats van actieradius en rijdt de auto dynamischer.
Off-road	Als je de functie Offroad activeert, wordt de ophanging van de auto hoger gezet, zodat de auto een grotere bodemvrijheid heeft. Ook wordt Hill Descent Control bij heuvelaf rijden geactiveerd, zodat je auto op een meer gecontroleerde, actieve manier kan afremmen.
Stuurgevoel	Als je de gevoeligheid van het stuurwiel aanpast, heeft dat invloed op de weerstand en stuurgevoeligheid van het stuurwiel.
Veringsgevoel	Het veringsgevoel beïnvloedt de rijkwaliteit. Via het middendispley kun je het wijzigen.
Elektronische stabiliteitsregeling^[1]	Je auto heeft een aantal automatische stabiliteitsregelsystemen die kunnen helpen voorkomen dat je auto slipt.

i Tip

Extern geluid

Als je langzaam rijdt, laat je auto een kunstmatig autogeluid horen. Dit is bedoeld om anderen attent te maken op jouw aanwezigheid.

^[1] ESC

8.4.1. One-pedal drive

Wanneer One Pedal Drive is ingeschakeld, kun je met het gaspedaal zowel remmen als gas geven.



Het remgedrag verandert door het gebruik van het gaspedaal. Wanneer je het gaspedaal indrukt, accelereert de auto zoals gebruikelijk, maar als je het pedaal loslaat, remt de auto af. Hoe meer je het pedaal loslaat, hoe meer je auto afremt. Als je het gaspedaal helemaal loslaat, komt de auto uiteindelijk volledig tot stilstand.

Je kunt One Pedal Drive in de instellingen in- en uitschakelen. Je kunt ook de instelling **Automatisch** selecteren waardoor One Pedal Drive wordt ingeschakeld, maar dan kun je alleen remmen door het gaspedaal los te laten wanneer je vlak achter een voorligger rijdt.

Regeneratief remmen heeft prioriteit bij One Pedal Drive. Maar de remschijven kunnen worden geactiveerd als er meer moet worden geremd.

De automatische instelling van One Pedal Drive gebruiken

Wanneer de instelling **Automatisch** is geselecteerd, kun je alleen remmen met behulp van One Pedal Drive wanneer er een voorligger wordt gedetecteerd. Dit betekent dat de auto niet afremt als je het gaspedaal loslaat wanneer de weg vóór je vrij is. Dit kan langere tijd in licht verkeer rijden comfortabeler maken, omdat je niet constant het gaspedaal hoeft in te drukken. Het betekent echter ook dat je altijd voorbereid moet zijn om het rempedaal te gebruiken in situaties waarin je moet remmen zonder een voertuig direct voor je. Denk bijvoorbeeld aan situaties zoals stoppen bij een stopbord, verkeerslicht of kruising, of het rijden op rotondes.

Belangrijk

Voorwaarden voor radar- en cameradetectie

Wanneer **Automatisch** is geselecteerd, maakt One Pedal Drive gebruik van de camera- en radareenheden van de auto, die enkele algemene beperkingen hebben. Het detectiesysteem kan niet alle rij-, verkeers-, weers- en wegomstandigheden hanteren. Lees de aparte delen in de handleiding over detectietypen, hoe ze werken en wat hun beperkingen zijn om beter te begrijpen hoe de werking van de instelling **Automatisch** wordt beïnvloed.

Vergeet het rempedaal niet

De remkracht die bij One Pedal Drive wordt uitgeoefend door het gaspedaal los te laten, is beperkt. Als je hard wilt remmen, moet je het rempedaal gebruiken.

Je kunt One Pedal Drive alleen in de rijstanden gebruiken, dus D of R. Wanneer N is geselecteerd, remt de auto niet af als je het gaspedaal loslaat, ook al is One Pedal Drive in de instellingen ingeschakeld.

Gladde wegomstandigheden

Het gebruik van One Pedal Drive wordt niet aanbevolen op gladde wegen.

Off-road

One Pedal Drive is niet beschikbaar als de offroad-functie is geactiveerd.

8.4.1.1. One Pedal Drive aanpassen

Remmen met One Pedal Drive kan in de rijinstellingen worden aangepast, ingeschakeld of uitgeschakeld.

De beschikbare instellingen zijn:

- Aan** De functie is ingeschakeld. Je kunt afremmen door het gaspedaal los te laten.
- Automatisch** One Pedal Drive is ingeschakeld, maar als je het gaspedaal loslaat, wordt er alleen afgeremd als je vlak achter een voorligger rijdt.
- Uit** De functie is uitgeschakeld. Als je het gaspedaal loslaat, activeer je de remmen niet.

Tip

Snelle toegang

Bij de sneltoetsen op het middendisplayscherm staat ook een toets waarmee je One Pedal Drive onder het rijden kunt aanpassen. Zo kun je One Pedal Drive snel aanpassen zonder naar de instellingen te gaan.

Automatische kruipfunctie

Als je One Pedal Drive uitschakelt, schakel je de automatische kruipfunctie in. Dat betekent dat de auto langzaam kan rijden zonder dat je het gaspedaal indrukt.

Wanneer de automatische kruipfunctie actief is, kun je de functie tijdelijk onderbreken door hard op het rempedaal te drukken totdat de auto tot stilstand is gebracht. De hold-functie wordt geactiveerd. Als je de kruipfunctie weer wilt gebruiken, druk je weer op het gaspedaal.

Waarschuwing

De remkracht die bij One Pedal Drive wordt uitgeoefend door het gaspedaal los te laten, is beperkt. Als je hard wilt remmen, moet je het rempedaal gebruiken.

- 1 Druk op het autosymbool  op de onderste balk en ga naar **Instellingen**.
- 2 Ga naar **Rijden** → **Rijdynamiek** → **One Pedal Drive**.
- 3 Selecteer een stand voor One Pedal Drive.

8.4.2. De functie Performance All-Wheel Drive activeren

Met Performance All-Wheel Drive geeft je auto prioriteit aan prestaties in plaats van actieradius; hierdoor wordt het rijgedrag van de auto actiever en dynamischer.

Je kunt de functie Performance All-Wheel Drive in de instellingen activeren.

Tip

Standaard reset de instelling tussen twee ritten door naar voorrang voor actieradius.

- 1 Druk op het autosymbool  in de onderste balk en ga naar **Instellingen**.
- 2 Ga naar **Rijden** → **Rijdynamiek** → **Performance All-Wheel Drive**.
- 3 Activeer de functie Performance All-Wheel Drive.

8.4.3. Offroad activeren

Als je offroad activeert, wordt de ophanging van de auto verhoogd, zodat de auto meer bodemvrijheid heeft. Ook wordt Hill Descent Control geactiveerd, zodat je auto op een meer gecontroleerde, actieve manier kan afremmen als je heuvelaf rijdt.

Als je offroad-functie activeert, wordt de ophanging van je auto verhoogd en wordt Hill Descent Control ingeschakeld^[1].

Een verhoogde ophanging geeft je auto een grotere bodemvrijheid en kan handig zijn als je offroad rijdt. Je kunt het ook in andere situaties gebruiken, zoals wanneer je steile hellingen of hoge drempels op rijdt.

HDC kan handig zijn als je op een helling omlaag rijdt, omdat je auto op meer gecontroleerde en actieve manier afremt om te voorkomen dat de auto onbedoeld gaat versnellen. Naast gecontroleerder remmen verandert HDC het gevoel van het gaspedaal, zodat je meer controle en tractie hebt op gladde oppervlakken.

i N.b.

Als Offroad wordt gedeactiveerd terwijl je op een steile helling omlaag rijdt, dan neemt het automatische remeffect geleidelijk af.

De functie Offroad heeft beperkingen en is alleen beschikbaar bij snelheden onder een bepaalde drempelwaarde. Rijden met een hogere ophanging is uitsluitend mogelijk bij een snelheid van minder dan 25 km/u (15 mph). Standaard gaat de ophanging van de auto automatisch terug naar de vorige hoogte als die snelheidslimiet wordt overschreden. Maar de HDC is beschikbaar totdat je auto een snelheid van 40 km/u (25 mph) bereikt. Als je harder gaat rijden, wordt de functie Offroad automatisch uitgeschakeld.

- 1 Druk op het autosymbool  in de onderste balk en ga naar **Instellingen**.
- 2 Ga naar **Rijden** → **Rijdynamiek** → **Off-road**.
- 3 Schakel offroad in of uit.

i N.b.

Off road en One Pedal Drive

Wanneer offroad actief is, wordt One Pedal Drive uitgeschakeld en kan die functie niet verder in de instellingen worden aangepast.

Beoogd gebruik

De functie Offroad is niet geschikt voor gebruik op de openbare weg.

^[1] HDC

8.4.4. Stabiliteitsregeling

Je auto heeft een aantal stabiliteitsregelsystemen die kunnen helpen voorkomen dat je auto slipt.

Elektronische stabiliteitsregeling

De elektronische stabiliteitsregeling^[1] bestaat uit diverse subfuncties die je auto automatisch kunnen laten remmen om te voorkomen dat je gaat slippen als de auto geen tractie of verlies van controle over het stuur detecteert. Hiervoor schakelt de ESC de remmen op elk wiel afzonderlijk in. Wanneer dit gebeurt, gaat het symbool voor ESC op het bestuurdersdisplay knipperen.



De stabiliteitsregeling van de auto omvat diverse andere functies, zoals:

Antiblokkeerremstelsysteem^[2]	De ABS van de auto voorkomt dat de wielen blokkeren als je hard remt. Dit verbetert de remprestaties en wendbaarheid, en helpt bij het stabiliseren van de auto.
Aanhangerstabilisering	Dit systeem is onderdeel van de ESC en kan ingrijpen wanneer er wordt gedetecteerd dat de auto gaat slingeren bij het slepen van een aanhangwagen.
Tractieregeling^[3]	TCS is een veiligheidsfunctie die detecteert wanneer de wielen geen grip meer hebben of slippen. De functie helpt de wielen dan om weer grip te krijgen door af te remmen.
Stabiliteitsregeling bij regeneratief remmen	Helpt voorkomen dat de wielen blokkeren wanneer de functie voor regeneratief remmen actief is.

^[1] ESC

^[2] ABS

^[3] TCS

8.4.5. Ophanging

De ophanging van je auto is zo ontworpen dat je prettig in de auto rijdt.

De ophanging van de auto heeft invloed op het comfort en rijgedrag. Sommige ophangingsfuncties kunnen op het middendispley worden aangepast, terwijl andere functies automatisch zijn.

Veringsgevoel

Je kunt de wegligging van je auto stijver of zachter instellen door de wegligging in de instellingen voor de ophanging aan te passen. Verschillende ophangingsinstellingen zijn geschikt voor verschillende rij situaties en scenario's.

Belangrijk

De vering kan alleen via het middendispley worden aangepast. Het fysieke ophangstelsel mag alleen worden aangeraakt door een daartoe opgeleide monteur.

 **N.b.**

Snelheidsafhankelijke ophanging

Je auto past de stijfheid van de ophanging automatisch aan de rijnsnelheid aan. Dit staat los van de verstelbare ophangingsinstellingen en zorgt ervoor dat je onder het rijden bij verschillende snelheden een goede wegligging houdt.

Ophangingshoogte

Je kunt off-roadfunctie inschakelen om de ophanging van de auto omhoog te zetten zodat de bodemvrijheid van je auto groter wordt. Dat doe je in de instellingen op het middendisplay.

 **N.b.**

Snelheidsafhankelijke hoogte

Je auto past de rijhoogte automatisch aan de rijnsnelheid aan. Dit staat los van de offroad-instellingen en zorgt ervoor dat je onder het rijden een goede wegligging houdt.

 **Waarschuwing**

De schokdempers bevatten gas onder druk. Je mag de schokdempers niet verwarmen of openen.

8.4.5.1. Het veringsgevoel aanpassen

Via instellingen kun je het veringsgevoel veranderen.

De ophanging beïnvloedt het rijcomfort en het weggedrag. Door de vering anders in te stellen, verander je de compressie- en reboundkenmerken van je auto.

 **Belangrijk**

De vering kan alleen via het middendisplay worden aangepast. Het fysieke ophangstelsel mag alleen worden aangeraakt door een daartoe opgeleide monteur.

- 1 Druk op het autosymbool  in de onderste balk en ga naar **Instellingen**.
- 2 Ga naar **Rijden** → **Rijdynamiek** → **Schokdemping**.
- 3 Een gevoeligheidsinstelling voor de ophanging selecteren

8.5. Actieradius

De verwachte actieradius van de auto wordt op het bestuurdersdisplay weergegeven en hangt af van meerdere factoren.

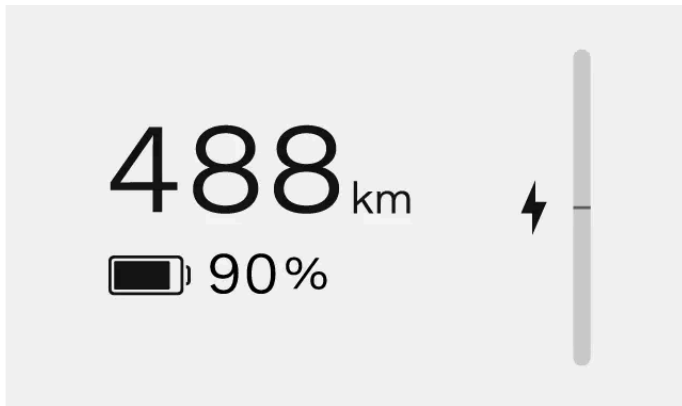

De actieradius hangt grotendeels af van het laadniveau van de auto en je rijstijl, maar ook de omstandigheden buiten de auto kunnen een rol spelen. Het laadniveau van de accu en de verwachte actieradius worden op het bestuurdersdisplay weergegeven. De verwachte actieradius wordt berekend op basis van je rijgedrag, zowel nu als in het verleden.

Factoren die van invloed zijn op de actieradius van je auto

Hoe je met de auto rijdt, welke instellingen of functies er zijn ingeschakeld, de weersomstandigheden en het verkeer spelen allemaal op verschillende manieren een rol bij de actieradius.

Snelheid	Als je harder rijdt, loopt de accu sneller leeg.
Rijden in de stad en verkeerssituatie	Als je je snelheid varieert door vaak te accelereren en te remmen, dan neemt het verbruik van je accu meer toe dan wanneer je met een constante snelheid rijdt.
Ecorijden	Houd je rijgedrag in de gaten met behulp van de Range Assistant zodat je zo zuinig mogelijk rijdt.
Buitentemperatuur	De buitentemperatuur kan invloed op het verbruik van je accu en de actieradius hebben.
Accu temperatuur	Een koude accu is minder efficiënt en verbruikt meer energie om op te warmen.
Preconditioning	Met de functie preconditioning verbruikt de auto minder energie om de auto en de accu op te warmen. Dat kan in de klimaatinstellingen.
Klimaatinstellingen	Welke klimaatfuncties je hebt ingeschakeld en in welke stand hebben ook invloed op het verbruik van de accu.
Banden en bandenspanning	De toestand en bandenspanning van je banden beïnvloeden de actieradius.
De toestand van de weg en topografie	De toestand van de weg heeft samen met eventuele hellingen invloed op het verbruik van de accu van je auto.
Slepen	Als je een aanhangwagen sleept, verbruikt je auto meer energie en loopt de accu sneller leeg. Hoeveel dat is, hangt af van wat voor soort aanhangwagen je sleept.

Als je meer wilt weten over de actieradius van de auto en hoe je deze kunt beïnvloeden, kijk dan in de app met actieradius- en ritinformatie, die je in de appbibliotheek vindt .

Actieradius bij lage temperaturen

De accu van je auto kan minder goed werken bij lage temperaturen. Als de accu van de auto koud is, verschijnt er een sneeuwvlok  naast het accupercentage. Dit geeft aan dat de laadcapaciteit van de accu, prestaties en de actieradius minder zijn dan onder normale omstandigheden. Dit kun je voorkomen door de auto altijd op te laden als de auto geparkeerd staat; dat is vooral goed bij lage temperaturen.

Zodra de accu opwarmt, bijvoorbeeld tijdens het voorverwarmen van de auto of tijdens het rijden, verdwijnt de sneeuwvlok van het bestuurdersdisplay.

Fabrieksinstellingen en actieradius resetten

Als de fabrieksinstellingen zijn gereset of als de auto vanuit de fabriek wordt afgeleverd, is de geschatte actieradius gebaseerd op een gecertificeerde waarde. Als je een tijd met de auto hebt gereden, wordt de geschatte actieradius gebaseerd op je historische rijgedrag.

8.5.1. Actieradius en rit

De app voor de actieradius en rit kan je een overzicht van de actieradius en het energieverbruik geven. Dit kan je helpen om zuinig te rijden.

Je vindt informatie over je energieverbruik in de app voor actieradius en rit, die je in de appbibliotheek kunt openen .

Als je op de verschillende tabbladen kijkt, **Range assistent** en **Ritinformatie**, kun je verschillende aspecten van je energieverbruik en actieradius zien.

Actieradiusassistent



Je ziet je huidige actieradius en energieverbruik op het tabblad **Range assistent**. Je verbruik kan op verschillende manieren worden weergegeven, afhankelijk van de situatie. Wanneer je rijdt, wordt dit gebaseerd op afstand en als je stilstaat, op tijd. De waarde staat altijd voor het huidige verbruik en neemt dus toe bij bijvoorbeeld hard accelereren of heuvelop rijden.

Je snelheid, klimaatinstellingen en rijstijl hebben allemaal invloed op de actieradius. Het is daarom een goed idee om je energieverbruik bij te houden op basis van deze drie factoren als je zuinig wilt rijden.

- Snelheid** Je gemiddelde snelheid in de laatste minuut.
- Rijstijl** Je acceleratie- en remgedrag in de laatste paar minuten.
- Klimaatregeling** Je verwachte gemiddelde energieverbruik met de huidige klimaatinstellingen.

De geschatte actieradius wordt berekend op basis van je rijstijl en de huidige rijomstandigheden. Daarnaast worden de waarden voor de maximale en minimale actieradius naast de geschatte actieradius weergegeven. Deze geven de mogelijke actieradius aan, op basis van een hoog en laag verbruik.

- Maximale actieradius** Berekening gebaseerd op normale rijomstandigheden in de stad met het klimaatsysteem uitgeschakeld.
- Minimale actieradius** Berekening gebaseerd op snel rijden met het klimaatsysteem ingeschakeld.

Actieradiusoptimalisatie

Je kunt de optimalisatiefunctie voor de actieradius op het tabblad **Range assistent**. De actieradiusoptimalisatie stelt de auto zo in dat de actieradius wordt gemaximaliseerd door het energieverbruik te verlagen. Wanneer deze functie actief is, kan de instel-

ling Ecoklimaat worden gebruikt en worden de prestaties zo aangepast dat de actieradius voorrang heeft op vermogen. Dit beperkt ook voorverwarming van de accu's voorafgaand aan snelladen.

Ritinformatie



Ritinformatie geeft een overzicht van het recente en huidige energieverbruik op afstand. Hier kun je ook de dagteller resetten.

Je kunt op verschillende manieren informatie over je rit bekijken en in de gaten houden.

Sinds laatste reset	Deze afstand kan alleen handmatig worden gereset. Hiermee kun je zelf bepalen wat een rit is. Vergeet niet dat je dit moet resetten aan het begin van een rit die je wilt registreren en waarvan je na afloop de totale afstand wilt weten.
Sinds vorige oplaadbeurt	De afstand wordt automatisch gereset wanneer je de auto oplaadt.
Huidige rit	De afstand wordt automatisch gereset en laat zien hoe ver je hebt gereden tijdens je huidige rit.

Je kunt meer informatie weergeven door op de verschillende opties voor de rit te drukken.

8.5.1.1. De dagteller resetten

Je kunt de dagteller van de auto resetten. Dat doe je in de app voor actieradius en rit.

De dagteller kan je informatie over je huidige rit, sinds de laatste keer opladen of sinds de laatste reset geven.

- 1 Druk op het symbool voor de appbibliotheek  op de onderste balk en open de app **Actieradius en rit**.
- 2 Ga naar **Ritinformatie** → **Sinds laatste reset** → **Resetten**.
- 3 Reset de dagteller.

8.6. Besturing

Verdiep je in de stuurfuncties van je auto.



Je auto is ontwikkeld met het oog op een responsieve en gebruiksvriendelijke besturing. Zorg ervoor dat je je rijhouding aanpast en het stuurwiel naar wens instelt voordat je gaat rijden.



Besturing en interactie met rijhulpsystemen

Diverse rijhulpfuncties zijn van invloed op het stuurgedrag. Lees de hoofdstukken in de handleiding over deze functies, zodat je precies weet hoe ze je rijervaring kunnen beïnvloeden.

Snelheidsafhankelijke stuurgevoeligheid

De stuurgevoeligheid en -weerstand worden aan de snelheid van de auto aangepast. Bij lage snelheden is de stuurweerstand laag voor nauwkeurig manoeuvreren. Bij hoge snelheden wordt de besturing stugger.

Stuurgevoel

Je kunt het stuurgevoel aanpassen via de instellingen op het middendispley. Het stuurgevoel bepaalt de stevigheid waarmee het stuurwiel draait.

Storingen die te maken hebben met het stuur

Als je merkt dat je stuur abnormaal stevig aanvoelt of als stuurgerelateerde functies^[1] niet beschikbaar zijn of niet goed werken, kan dit te maken hebben met een storing in het stuursysteem.

Als je auto een stuurgerelateerde storing opmerkt, krijg je een melding op één of beide displays. Zorg ervoor dat je de instructies in het bericht leest en opvolgt.

De instructies in het bericht hangen af van de aard en de ernst van de gedetecteerde storing. Het urgentieniveau is cruciaal voor hoe snel je moet handelen en kan worden gecommuniceerd door het bericht en door het gebruik van symbolen.

De inhoud van deze handleiding geeft de status van de gebruikershandleiding weer op het moment van drukken en is mogelijk niet volledig geldig in toekomstige gevallen. Raadpleeg voor meer informatie de eerste pagina voor de volledige disclaimer.



Stuurhulp tijdelijk beperkt

Wees voorzichtig. Volg de instructies in het bericht op.^[2]



Stuurfout

Wees voorzichtig. Volg de instructies in het bericht op.^[2]



Stuurfout

Onmiddellijke actie vereist. Volg de instructies in het bericht met spoed op en wees voorzichtig. Maak zo snel mogelijk een serviceafspraak.



Stop veilig

Onmiddellijke actie vereist. Breng de auto veilig tot stilstand en roep hulp in.

^[1] Zoals de hulpfunctie voor op de rijstrook blijven rijden of Pilot Assist

^[2] Neem contact op met een erkende Volvo-werkplaats als het probleem aanhoudt.

8.6.1. Stuurwiel

Leer je stuurwiel en een aantal bedieningselementen en functies kennen.

Je kunt het stuurwiel voor meer dan alleen het besturen van de auto gebruiken.



Elektrisch verwarmd stuurwiel

Het stuurwiel heeft ingebouwde verwarming. Die kun je handmatig inschakelen of zo instellen dat die automatisch wordt geactiveerd.

Stel de stuurwielpositie in

Het stuurwiel kan elektronisch worden aangepast aan je rijhouding. Dat doe je op het middendisplay.

De inhoud van deze handleiding geeft de status van de gebruikershandleiding weer op het moment van drukken en is mogelijk niet volledig geldig in toekomstige gevallen. Raadpleeg voor meer informatie de eerste pagina voor de volledige disclaimer.

Aanraaktoetsen op het stuurwiel

Het stuurwiel heeft aanraaktoetsen waarmee je bepaalde instellingen en afstellingen kunt regelen.

Claxon

De knop van de claxon zit in het midden van het stuurwiel en is voorzien van een -symbool.

8.6.1.1. Bedieningselementen op het stuurwiel











Het stuurwiel heeft diverse knoppen en bedieningsvlakken. Deze zijn voor het bedienen van specifieke functies, zoals de claxon, maar ook voor het kiezen van bepaalde instellingen of aanpassingen, en om te bepalen wat er op het bestuurdersdisplay wordt getoond.



- Claxon
- Aanraakgevoelige knoppen
- Linker stuurhendel
- Rechter stuurhendel

Aanraakgevoelige knoppen



-  De ingestelde snelheid verhogen
-  De ingestelde snelheid verlagen
-  Alternate Steering Assist
-  Wisselen tussen de weergaven van het bestuurdersdisplay
-  Spraakbesturing
-  Volume verhogen of bevestigen
-  Volume verlagen of weigeren
-  Media: vorige of terug
-  Media: Volgende of snel vooruit
-  Deze knoppen worden momenteel niet gebruikt^[1].
-  Deze knoppen worden momenteel niet gebruikt^[1].

De werking van de knoppen hangt af van de context. Meestal kun je ermee bedienen wat je op de displays ziet.

Interactie met de aanraakgevoelige knoppen

De knoppen aan de rechterkant van het stuurwiel zijn doorgaans bedoeld voor de bediening van wat je rechts op het bestuurdersdisplay ziet. De knoppen aan de linkerkant zijn meestal voor wat je links ziet. Op het bestuurdersdisplay wordt meestal aangegeven wat elke knop doet.

Je vindt het gebied met aanraaktoetsen die je zoekt door je vinger over de toetsen te bewegen. De displays reageren en laten je zien wat de toets doet. Zodra je de gewenste functie ziet, druk je op de knop.

^[1] Knoppen voor een mogelijke toekomstige functie.

8.6.1.2. Stuurwielpositie afstellen

Je kunt de positie van het stuurwiel afstemmen op je zithouding. De positie die je kiest, wordt opgeslagen als onderdeel van je gebruikersprofiel.

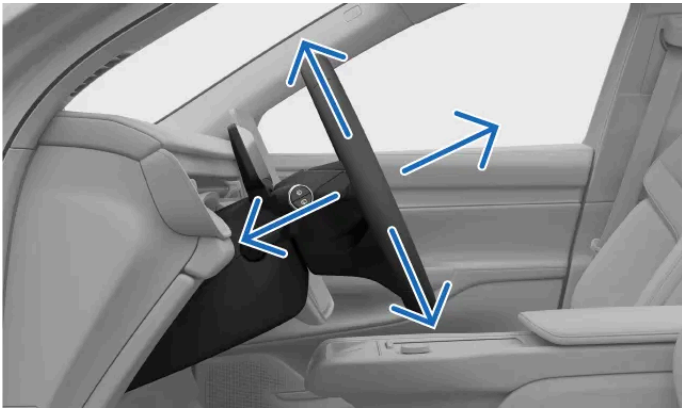

Het aanpassen van je stuurwielpositie is cruciaal voor je rijhouding. Het zorgt ervoor dat je prettiger zit en betere controle hebt over je auto.

Je kunt het stuurwiel instellen via het middendisplay. Daar zie je welke instellingen er allemaal zijn om het stuurwiel in jouw voorkeurspositie te zetten.

Tip

Snelle toegang

Met de stoelverstelknop aan de zijkant van je stoel kun je de weergave van de afstellingen openen. Daar kun je verschillende aanpassingen maken met betrekking tot je rijhouding. Je kunt ook bepaalde aanpassingen voor de bestuurder openen met de sneltoetsen op het middendisplay. Zo kun je aanpassingen op het display uitvoeren zonder naar de instellingen te gaan.

Waarschuwing

Zorg dat je de positie van het stuurwiel afstelt als je geparkeerd staat; dit mag niet onder het rijden.

Belangrijk

Houd de ruimte rondom het bestuurdersdisplay vrij

Zorg dat er zich geen objecten op de stuurkolom bevinden voor of achter het bestuurdersdisplay. Je loopt het risico het bestuurdersdisplay te beschadigen als een object op de plek belandt waar de stuurwielpositie verandert.

- 1 Druk op het autosymbool  op de onderste balk en ga naar **Instellingen**.
 - 2 Ga naar **Bediening** → **Stuurwiel** → **Stuurwiel verstellen**.
- De weergave voor stuurwielaanpassingen verschijnt.

- 3 Pas de stuurwielpositie aan met behulp van de knoppen op het stuurwiel.

 **Belangrijk**

Als het stuurwiel eenmaal staat zoals jij prettig vindt, is het belangrijk dat je andere delen van de auto daarop afstemt. Je rijhouding is belangrijk en wordt niet alleen door het afstellen van het stuurwiel bepaald, maar ook door de positie van het stuurwiel en de spiegels.

8.6.2. Stuurgevoel aanpassen

Je kunt de weerstand en het rijgevoel van het stuurwiel aanpassen via de instellingen.

Daar vind je een serie voorgedefinieerde instellingen waarmee je de gevoeligheid van het stuurwiel regelt. Deze opties selecteer je in het middendisplay.

 **N.b.**

Het stuurwiel van je auto heeft een snelheidsafhankelijke weerstand, naast de handmatig ingestelde stuurgevoeligheid. Dat betekent dat je auto automatisch de weerstand van het stuurwiel aanpast aan je rijnsnelheid, zodat je meer controle en stabiliteit hebt.

- 1 Druk op het autosymbool  in de onderste balk en ga naar **Instellingen**.
- 2 Ga naar **Rijden** → **Rijdynamiek** → **Stuurgevoel**.
- 3 Een gevoeligheidsinstelling voor het stuurwiel selecteren

8.7. Remmen

Je auto heeft meerdere remfuncties, zowel handmatig als automatisch.

Je auto heeft diverse functies en mogelijkheden voor remmen.

Rempedaal	Je belangrijkste manier van handmatig remmen. Het rempedaal kan regeneratief remmen activeren of de wrijvingsremmen inschakelen, afhankelijk van de rijomstandigheden.
One-pedal drive	Wanneer One Pedal Drive actief is, kun je remmen en gasgeven met het gaspedaal regelen.
Regeneratief remmen	Vertraagt de auto door de beweging van de auto te benutten om de accu op te laden. ^[1]
Wrijvingsremmen	Remt de auto met de schijfremmen af.
Parkeerrem	Houdt de geparkeerde auto op zijn plaats.

De inhoud van deze handleiding geeft de status van de gebruikershandleiding weer op het moment van drukken en is mogelijk niet volledig geldig in toekomstige gevallen. Raadpleeg voor meer informatie de eerste pagina voor de volledige disclaimer.

Automatische rem bij stilstand (Auto hold)	Remt automatisch om de auto tegen te houden als deze stilstaat.
Automatisch remmen	Dit is een algemene term voor de reminterventies van de auto. Verschillende systemen voor bestuurdersondersteuning en veiligheid kunnen ingrijpen en remmanoeuvres uitvoeren, om veiligheidsredenen of voor je rijgemak.
Remmen na aanrijding	Automatisch remmen na een ernstige aanrijding om nieuwe gevaren te voorkomen.
Elektronische stabiliteitsregeling^[2]	Helpt slippen en andere stabiliteitsproblemen voorkomen door automatisch de remmen in te schakelen.
Antiblokkeerremstelsysteem^[3]	Dit systeem voorkomt dat de remmen blokkeren als je hard moet remmen. Het verbetert de remprestaties, stabiliteit en wendbaarheid van de auto.

i N.b.

Remlichten

De remlichten van de auto gaan automatisch branden bij remmanoeuvres. De lichten gaan branden wanneer je zelf met het rempedaal remt, als je One Pedal Drive gebruikt en bij automatisch remmen van een van de rijhulpsystemen.

Noodremlichten

Bij hard remmen of wanneer het ABS-systeem is geactiveerd, kunnen de noodremlichten van je auto worden geactiveerd. De remlichten gaan dan knipperen om voertuigen achter je te waarschuwen. De alarmknipperlichten van je auto kunnen ook in deze situaties worden geactiveerd, maar alleen als de auto langzamer dan 10 km/u (6 mijl/u) rijdt.

^[1] Zet kinetische energie om in elektriciteit

^[2] ESC

^[3] ABS

8.7.1. Rempedaal

Het rempedaal activeert verschillende soorten remmechanismes, afhankelijk van de situatie.



Het rempedaal kan de regeneratieve rem of de wrijvingsrem inschakelen, afhankelijk van hoe je het pedaal intrapt. Licht remmen activeert de regeneratieve rem, hard remmen schakelt de wrijvingsremmen in.

Elektronisch gestuurd remmen ^[1]

Het rempedaal wordt elektronisch gestuurd. Omdat de remkracht niet fysiek maar elektronisch wordt overgebracht, gaan er geen natuurlijke reactiekrachten van de remmen naar het pedaal.

Antiblokkeerremstelsysteem ^[2]

De ABS van de auto voorkomt dat de wielen blokkeren als je hard remt. Dit verbetert de remprestaties en wendbaarheid, en helpt bij het stabiliseren van de auto.

 **N.b.**

P-knop

Als je bij hoge snelheid de P-knop ingedrukt houdt, rem je de auto geleidelijk af. Dit is een alternatief voor normaal remmen. Gebruik de P-knop alleen op deze manier als je niet in staat bent het rempedaal in te trappen.

Controles bij het starten

Verschillende remsystemen maken deel uit van de startcontrole van de auto. Los eventuele foutmeldingen op voordat je gaat rijden.

 **Waarschuwing**

Natte remmen

Als de remschijven nat zijn, kan de remweg van de auto langer zijn. Voer veilig een remmanoeuvre uit om het water uit de remmen te verwijderen. Door al rijdend de schijfremmen in te schakelen, worden ze warm en droog.

^[1] Ook wel 'brake-by-wire' genoemd.

^[2] ABS

8.7.2. Parkeerrem

De parkeerrem wordt ingeschakeld zodra je de auto van de rijstand naar de parkeerstand schakelt.

De parkeerrem blokkeert de achterwielen van de auto. De geparkeerde auto houdt zelf de grip in de gaten en scherpt deze zo nodig automatisch aan.

Door op de P-knop te drukken, zet je de auto in de parkeerstand en wordt de parkeerrem aangetrokken. ^[1]

Er zijn verschillende situaties waarin je auto de parkeerrem automatisch inschakelt. Voorbeelden daarvan zijn:

De inhoud van deze handleiding geeft de status van de gebruikershandleiding weer op het moment van drukken en is mogelijk niet volledig geldig in toekomstige gevallen. Raadpleeg voor meer informatie de eerste pagina voor de volledige disclaimer.

- Je auto heeft langere tijd stilgestaan in de automatische stand.
- Je stapt uit.
- Er is een laadkabel aan je auto gekoppeld.
- Na een manoeuvre bij ondersteund parkeren

Het bestuurdersdisplay geeft aan wanneer de auto in de parkeerstand staat en de parkeerrem is ingeschakeld.

 **Waarschuwing**

Parkeer de auto onder winterse omstandigheden niet op een helling. De banden kunnen tractie verliezen, zelfs als de parkeerrem is ingeschakeld. Het is altijd jouw verantwoordelijkheid om de auto veilig te parkeren. Check het waarschuwings-symbool van de parkeerrem om de status ervan te zien.



Automatische vrijgave

De parkeerrem wordt automatisch vrijgegeven als je een rijstand selecteert.

 **N.b.**

P-knop

Als je bij hoge snelheid de P-knop ingedrukt houdt, rem je de auto geleidelijk af. Dit is een alternatief voor normaal remmen. Gebruik de P-knop alleen op deze manier als je niet in staat bent het rempedaal in te trappen.

^[1] Je kunt de auto alleen in de parkeerstand zetten als deze stilstaat.

8.7.2.1. De parkeerrem activeren

Schakel de parkeerrem in door de P-knop op de rechterstuurhendel in te drukken.

Er zijn verschillende situaties waarin je auto de parkeerrem automatisch inschakelt. Je kunt de parkeerrem ook handmatig inschakelen.

- 1 Zodra de auto stilstaat, druk je de P-knop op de rechterstuurhendel in.

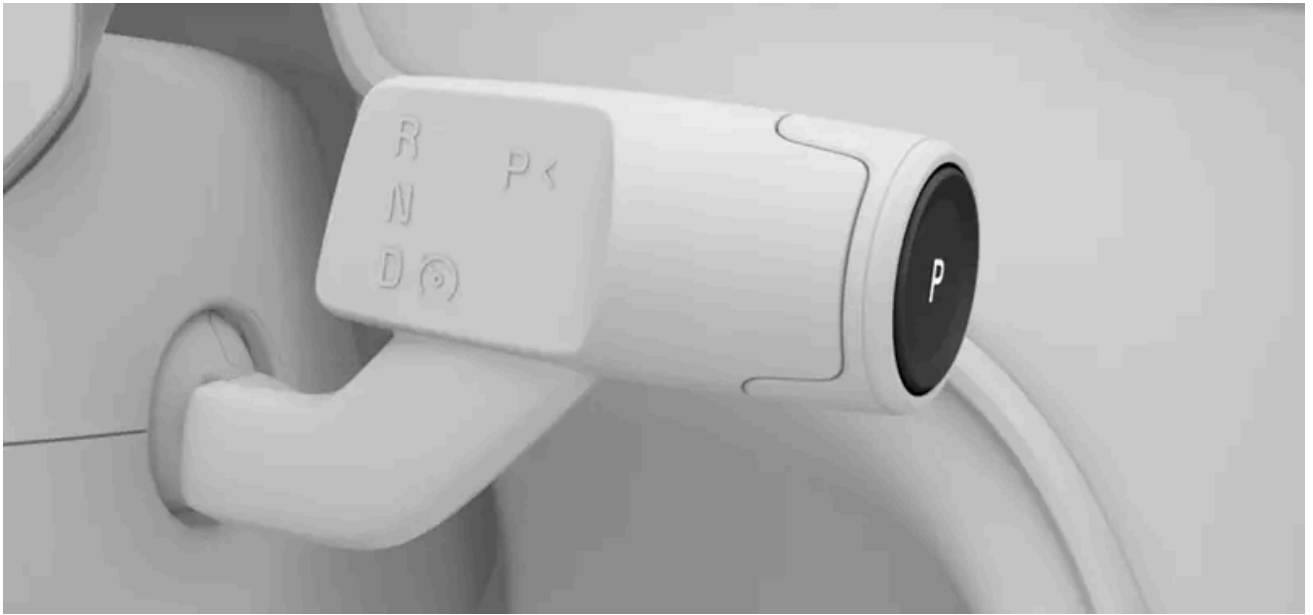

- De auto schakelt over naar de parkeerstand, waarbij ook de parkeerrem wordt aangetrokken. De nieuwe stand wordt aangegeven op het bestuurdersdisplay.



De parkeerrem wordt automatisch gelost zodra je een rijstand kiest.

8.7.3. Automatische rem bij stilstand (Auto hold)

Auto Hold zorgt ervoor dat de auto stil blijft staan nadat je volledig tot stilstand bent gekomen, zodat je het rempedaal los kunt laten.

Als de auto in stand D of R staat en de auto remt tot stilstand, dan wordt Auto Hold automatisch geactiveerd, mits er aan de noodzakelijke voorwaarden is voldaan.

Om de automatische rem uit te schakelen en verder te rijden in de geselecteerde schakelstand, druk je het rijpedaal in.

 **N.b.**

Overschakelen van Auto hold naar parkeren

Stand P wordt geselecteerd als Auto Hold enkele minuten actief is, als je de veiligheidsgordel losmaakt of als je het bestuurdersportier opent.

Voorwaarden voor Auto Hold

Auto hold is beschikbaar in stand D of R. Bovendien moet de veiligheidsgordel zijn bevestigd en moet het bestuurdersportier gesloten zijn.

De functie Auto Hold is uitgeschakeld als je One Pedal Drive niet gebruikt. Wanneer je One Pedal Drive uitschakelt, wordt de automatische kruipfunctie ingeschakeld. Daarna moet je de Hold-functie handmatig activeren om ervoor te zorgen dat de auto stil blijft staan.

Hold-functie handmatig activeren

Druk het rempedaal stevig in om de Hold-functie te activeren.^[1] Dit wordt op het bestuurdersdisplay aangegeven met het symbool voor de Hold-functie.



Symbool voor Auto Hold

^[1] Je kunt de Hold-functie handmatig activeren als je de automatische kruipfunctie gebruikt.

8.7.4. Remmen na aanrijding

De auto remt automatisch als er een ernstige aanrijding wordt gedetecteerd. Dit is bedoeld om de kans op extra aanrijdingen te verkleinen.

Net na een aanrijding kan het zijn dat de auto zich nog met hoge snelheid voortbeweegt. Bovendien is de kans groot dat de bestuurder de auto niet volledig onder controle heeft. Er kunnen dus meer aanrijdingen volgen.

Bij een ernstige aanrijding^[1] zorgen de automatische remmen ervoor dat je auto op een gecontroleerde manier snelheid mindert en tot stilstand wordt gebracht. Het verminderen van je snelheid is vooral van belang als zich voetgangers, voertuigen of voorwerpen in de buurt van de auto bevinden.

De remlichten en de alarmlichten worden ook ingeschakeld. Als de auto eenmaal tot stilstand is gekomen, blijven de alarmlichten branden en wordt de parkeerrem ingeschakeld.

 **N.b.**

Handmatig onderbreken

Het rijpedaal indrukken heft de remmanoeuvre op, zodat de bestuurder een veilige plek kan zoeken om stil te staan.

Remmen na een aanrijding werkt alleen als het remsysteem na de aanrijding nog intact is.

^[1] Om deze remfunctie te activeren, moet de hevigheid van de botsing boven een bepaalde drempel komen. Zo moeten bijvoorbeeld de airbags zijn opgeblazen.

8.8. Schakelstand kiezen

Gebruik de rechterstuurhendel om een schakelstand te kiezen. Op het bestuurdersdisplay zie je welke schakelstand op dit moment actief is.

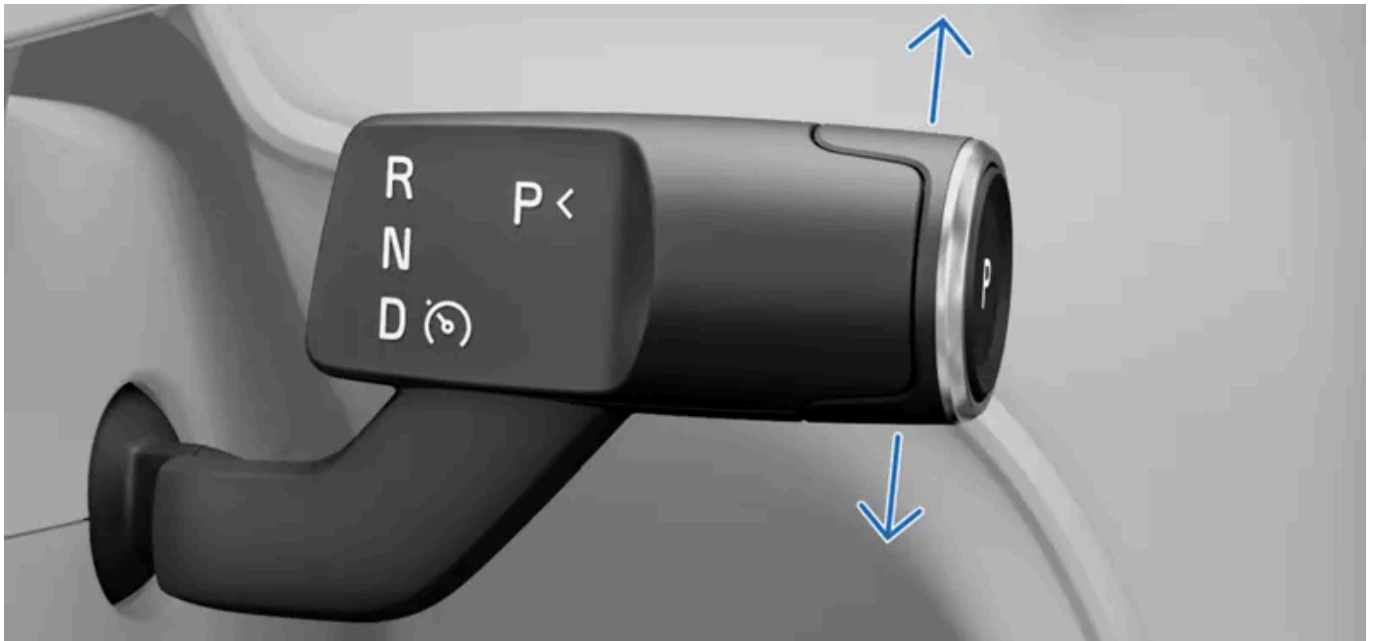

R Reverse

N Neutral

D Drive

Behalve een schakelstand kiezen, kun je met de rechterhendel ook de parkeerrem en bepaalde rijhulpfuncties bedienen.

Schakelen kan alleen als de auto stil staat of als je stapvoets rijdt. Je kunt niet schakelen als de auto wordt opgeladen.

- 1 Druk het rempedaal in ^[1].
 - 2 Beweeg de hendel omhoog of omlaag om de gewenste schakelstand te kiezen.
- > Je keuze zie je op het bestuurdersdisplay.

 **N.b.**

Wanneer je de schakelhendel omhoog of omlaag zet, voel je dat de schakelhendel twee standen in beide richtingen heeft. Kies R door de schakelhendel helemaal omhoog te zetten. Zet de hendel helemaal omlaag om D te kiezen.

Je kunt de neutrale stand (N) kiezen door de schakelhendel enkele seconden omhoog of omlaag in de eerste stand te houden. Tussen twee schakelstanden in keert de pook altijd terug naar de middelste positie.

^[1] alleen noodzakelijk als de auto stilstaat

9. Zicht, spiegels en buitenverlichting

Ontdek hoe je de lichten, spiegels en ruitenwissers van je auto bedient om beter zicht te krijgen als de omstandigheden daarom vragen.

Je auto heeft meerdere functies die je helpen bij het rijden. Sommige functies zijn voor meer veiligheid, terwijl andere functies het zicht verbeteren. Bepaalde functies zijn voor zowel de veiligheid als het gemak. Lees dit deel van de handleiding, omdat het kan helpen om de rijervaring veiliger en comfortabeler te maken.

9.1. Exterieurverlichting

Je auto beschikt over veel verlichtingsmogelijkheden. Je kunt de verschillende verlichtingsopties selecteren en regelen.

Waarschuwing

Ondanks verlichtingssystemen van de auto die afhankelijk zijn van detectie van omgevingslicht is het nog steeds de verantwoordelijkheid van de bestuurder om ervoor te zorgen dat in alle situaties de juiste verlichting wordt gebruikt volgens plaatselijke wetgeving en verkeersregels.

Onder buitenverlichting vallen alle externe verlichtingsfuncties die de zichtbaarheid beïnvloeden.



- 1 Je kunt bepaalde rijverlichting, zoals het grootlicht en de richtingaanwijzers, met de linkerstuurhendel regelen.
- 2 Op het middendisplay kun je de primaire verlichtingsstanden, het mistachterlicht en de externe gemaksverlichting selecteren.
- 3 De knop voor de alarmlichten bevindt zich in de plafondconsole.

Sommige verlichtingsfuncties werken op het vermogen van de auto om te detecteren dat er buiten weinig licht is. Zorg dat de camera's van de auto schoon blijven en goed worden onderhouden. Als het zicht van de camera's door vuil wordt belemmerd, werken ze niet goed. Ze moeten voldoende informatie kunnen krijgen om te zorgen dat de auto op de juiste manier reageert.

9.1.1. Rijverlichting

De rijverlichting werkt zowel automatisch als met knoppen, zodat je de auto aan kunt passen aan elke situatie en het zicht.

Belangrijk

Het is altijd de verantwoordelijkheid van de bestuurder om ervoor te zorgen dat er met de auto wordt gereden met een verlichtingsstand die is geschikt is voor de actuele rijomstandigheden en plaatselijke verkeersregels.

Belangrijkste verlichting

Op het middendisplay kun je uit meerdere primaire verlichtingsstanden kiezen. De verlichting reageert dan op een standaardmanier.

Auto Met de automatische verlichtingsmodus ^[1] detecteert en berekent je auto automatisch welke verlichtingsmodus het meest geschikt is voor de rij- en omgevingsomstandigheden.



Je kunt de weersverlichting bij mist of slechte weersomstandigheden gebruiken.



Je kunt het passeerlicht handmatig selecteren, zodat je koplichten gedimd blijven.



De parkeerlichten zijn verlichtingspunten rond de auto die ervoor zorgen dat je auto beter zichtbaar voor andere weggebruikers is.

Off

In de stand Uit worden alle primaire verlichtingsstanden gedeactiveerd ^[2]

Aanvullende verlichting

- Het mistachterlicht waarschuwt verkeer achter jouw auto als het zicht slecht is. Dit kan handmatig op het middendisplay worden geactiveerd.
- Het adaptieve achterlicht is actief wanneer een rijcyclus wordt gestart. Het past zich aan het omgevingslicht aan, zodat het opvalt als het zonnig is en minder verblindt bij weinig licht.
- Op het middendisplay kun je de verlichting van een aangekoppelde aanhangwagen testen.

^[1] Auto

^[2] De stand UIT kan niet worden geselecteerd wanneer de auto in de rijstand staat.

9.1.1.1. Gebruik van de rijverlichting

Zorg ervoor dat je weet hoe je de verlichting met de linkerstuurhendel bedient.

Je kunt een deel van de primaire verlichtingsstanden met de linkerstuurhendel regelen.

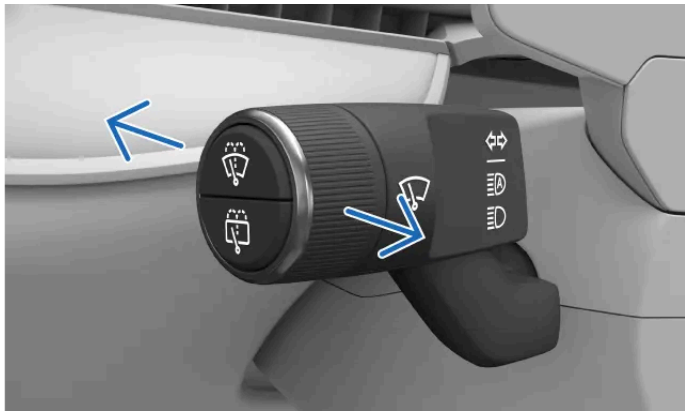

De horizontale posities van de hendel

Je kunt de linkerhendel naar voren of naar achteren bewegen om tussen de verschillende verlichtingen te wisselen. De hendel gaat altijd terug naar de neutraalstand.

Je kunt uit de volgende instellingen kiezen:

- Automatisch grootlicht
- Handmatig grootlicht
- Flitssignaal met het grootlicht

De standaardinstelling voor de verlichting is het automatische grootlicht.

- Wanneer de automatische verlichtingsstand^[1] op het middendisplay is geselecteerd, druk dan op de linkerhendel om het automatische grootlicht in of uit te schakelen.
- Wanneer de passeerverlichting handmatig in het middendisplay is geselecteerd, druk dan op de linkerhendel om het automatische grootlicht in of uit te schakelen.
- Trek de linkerhendel naar je toe om het grootlicht kort te activeren ('lichtclaxon').

De instellingen voor de verlichting worden tussen twee ritten gereset naar hun standaardinstelling.

! **Belangrijk**

Onderhoud de camera's van de auto goed en zorg dat ze schoon zijn. Als het zicht van de camera's wordt belemmerd door vuil, krijgen ze onvoldoende informatie om de verlichting van de auto goed te kunnen regelen.

^[1] Auto

9.1.1.2. Grootlicht

Het grootlicht is belangrijk voor goed zicht tijdens het rijden. Er zijn verschillende standen voor verschillende omstandigheden.

Belangrijk

Bij weinig licht toch goed zicht hebben op de weg, is belangrijk voor je eigen veiligheid én voor die van je andere weggebruikers en voetgangers.

Het grootlicht is feller en de straal gaat verder dan die van het passeerlicht. Als je het grootlicht wilt gebruiken, moet je eerst de automatische verlichtingsstand of het handmatige passeerlicht activeren.

Je kunt kiezen tussen het automatische grootlicht of het handmatige grootlicht.

Wanneer ingeschakeld wisselt het automatische grootlicht automatisch tussen het grootlicht en het passeerlicht om verblinding van andere weggebruikers te voorkomen.

N.b.

Het automatische grootlicht schakelt alleen in bij snelheden boven ongeveer 20 km/u (12 mijl/u) en bij weinig licht.

Op het bestuurdersdisplay staan symbolen die aangeven welke stand van het grootlicht actief is. Voorbeelden daarvan zijn:



Het handmatige grootlicht is actief.



Het automatische grootlicht is ingeschakeld.^[1]



Het automatische grootlicht is actief.

Belangrijk

Onderhoud de camera's van de auto goed en zorg dat ze schoon zijn. Als het zicht van de camera's wordt belemmerd door vuil, krijgen ze onvoldoende informatie om de verlichting van de auto goed te kunnen regelen.

^[1] Afhankelijk van het huidige thema van de auto kan dit symbool een andere kleur hebben.

9.1.1.3. Dimlicht

Het passeerlicht verkleint de kans dat je andere weggebruikers verblindt.

Het passeerlicht is onderdeel van de automatische verlichtingsstand en past zich aan de rijomstandigheden aan. Maar als je het passeerlicht op het middendisplay handmatig selecteert, heeft de straal geen functies die het licht kunnen aanpassen en houdt de koplampen gedimd.

Wanneer de automatische verlichtingsstand of het automatische grootlicht is ingeschakeld, fungeert het passeerlicht als onderdeel van het adaptieve koplampstelsel en wordt de straal automatisch aan de rijomstandigheden aangepast.

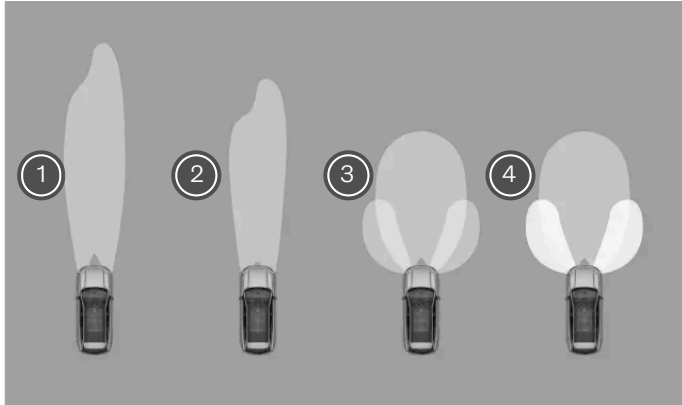

Het passeerlicht heeft vier automatische soorten lichtstralen

- 1 Snelwegverlichting schijnt het verst van alle passeerlichtstanden.
- 2 Grootlicht heeft een gemiddeld bereik en spreiding vergeleken met de twee andere lichtmodi.
- 3 De stadsverlichting maakt gebruik van een brede lichtstraal die het gebied vlak bij de auto verlicht, met aanvullende lampen aan de zijkanten. Deze verlichting is bedoeld om goed zicht te bieden met minimale overlast voor andere weggebruikers.
- 4 De stadsverlichting bij achteruit rijden heeft ongeveer dezelfde brede lichtstraal als de gewone stadsverlichting, maar wordt alleen geactiveerd wanneer de achteruitversnelling is geselecteerd.

Automatische nivellering zorgt ervoor dat de lichtbundel verticaal blijft. Dat betekent dat als je een bocht neemt terwijl je over een verhoging of oneffen weg rijdt, de verlichting zich automatisch aan het wegdek aanpast.

9.1.1.3.1. Dimlicht inschakelen

Het passeerlicht kan handmatig op het middendisplay worden geactiveerd.

Als je het passeerlicht handmatig activeert, blijven de koplampen gedimd zonder de adaptieve functies.

i N.b.

Het passeerlicht fungeert als onderdeel van het adaptieve koplampstelsel en wordt automatisch aan de rijomstandigheden aangepast wanneer het is ingeschakeld als onderdeel van de automatische verlichtingsstand of automatisch grootlicht.

- 1 Druk op het autosymbool  in de onderste balk en ga naar **Instellingen**.

2 Ga naar **Bediening** → **Lichten en displays** → **Exterieurverlichting** → **Primaire verlichting**.

3 Druk op het symbool voor het passeerlicht .

Deactiveer het handmatige passeerlicht door een andere primaire verlichtingsstand te selecteren.

9.1.1.4. Slechtweerverlichting

De weersverlichting zorgt voor beter zicht en meer bewustzijn van het onmiddellijke gebied rondom de auto bij slechte weersomstandigheden.

De weersverlichting is een lichtbundel op beide koplampen, die zijwaarts schijnt. Deze verlichting moet worden gebruikt bij bijvoorbeeld mist en zorgt ervoor dat anderen jouw auto beter vanaf de zijkanten en achterkant kunnen zien.

Je kunt de weersverlichting handmatig op het middendisplay activeren.

9.1.1.4.1. De slechtweerverlichting activeren

Als je de weersverlichting bij weinig licht activeert, heb je beter zicht en zien andere weggebruikers jouw auto beter.

1 Druk op het autosymbool  in de onderste balk en ga naar **Instellingen**.

2 Ga naar **Bediening** → **Lichten en displays** → **Exterieurverlichting** → **Primaire verlichting**.

3 Druk op het symbool voor de weersverlichting  om deze in te schakelen.

Deactiveer de weersverlichting door een andere primaire verlichtingsstand te selecteren.

9.1.1.5. Statische bochtverlichting

De statische bochtverlichting wordt automatisch geactiveerd wanneer je met je auto een bocht maakt. Zo verbetert het zicht op het gebied vlak rond de auto.

Wanneer de automatische verlichtingsstand of het grootlicht actief is bij weinig licht, wordt de statische bochtverlichting geac-

tiveerd wanneer je met je auto een bocht maakt, zodat je beter zicht hebt op de weg die je oprijdt.

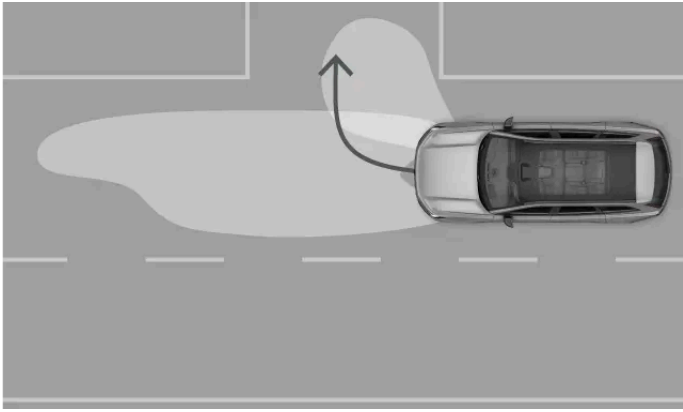

De statische bochtverlichting wordt in bochten geactiveerd



i **N.b.**

Wanneer je een richtingaanwijzer inschakelt terwijl je rechtdoor rijdt, wordt de statische bochtverlichting aan beide zijden van de auto geactiveerd. Zodra je de bocht inrijdt, brandt alleen de verlichting aan de zijde van de stuurrichting.

9.1.1.6. Het mistachterlicht inschakelen

Het mistachterlicht is bedoeld om verkeer achter je attent te maken op je aanwezigheid bij slecht weer met weinig zicht.



Het mistachterlicht moet handmatig op het middendisplay worden geactiveerd.

- 1 Druk op het autosymbool  in de onderste balk en ga naar **Instellingen**.
- 2 Ga naar **Bediening** → **Lichten en displays** → **Exterieurverlichting**.
- 3 Schakel het in of uit met het symbool voor de mistlichten .

9.1.1.7. De parkeerlichten inschakelen

De parkeerlichten zorgen ervoor dat je auto beter zichtbaar is voor andere weggebruikers. Je kunt de auto vergrendelen en achterlaten met de parkeerlichten aan.

De parkeerlichten zijn handig als je andere weggebruikers wilt attenderen op je positie, bijvoorbeeld als je de auto korte tijd stil laat staan.

- 1 Druk op het autosymbool  in de onderste balk en ga naar **Instellingen**.
- 2 Ga naar **Bediening** → **Lichten en displays** → **Exterieurverlichting** → **Primaire verlichting**.
- 3 Druk op het symbool voor de parkeerlichten .

9.1.1.8. Alarmlichten

Zet je alarmlichten aan als er sprake is van een risico voor medeweggebruikers. Daarmee waarschuw je andere weggebruikers dat ze extra goed moeten opletten.

Belangrijk

Het is de verantwoordelijkheid van de bestuurder om de alarmlichten te gebruiken volgens plaatselijke wetgeving en verkeersregels.

De knop voor de alarmlichten bevindt zich in de plafondconsole. Je kunt de lichten ook in de onderste balk van het middendis-
play bedienen.

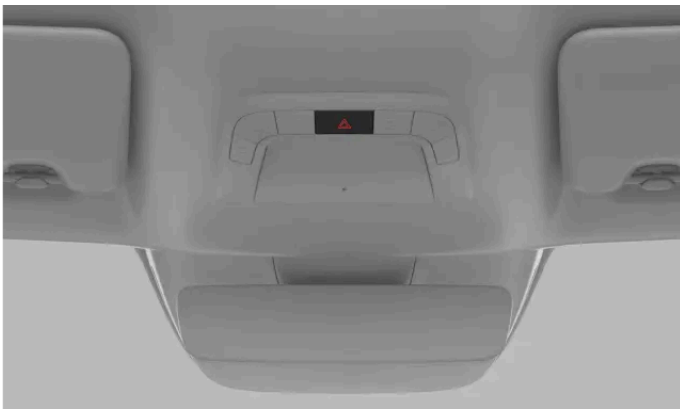

De knop voor de gevaarlichten bevindt zich in de plafondconsole



De knop voor de gevaarlichten bevindt zich op het middendis-
play

De inhoud van deze handleiding geeft de status van de gebruikershandleiding weer op het moment van drukken en is mogelijk niet volledig geldig in toekomstige gevallen. Raadpleeg voor meer informatie de eerste pagina voor de volledige disclaimer.

De status en contactpunten voor het regelen van de alarmlichten worden met het betreffende symbool aangegeven.



Automatische inschakeling

De alarmlichten gaan automatisch aan wanneer de noodremlichten worden geactiveerd doordat je plotseling remt.

Je kunt de alarmlichten met de knop in de plafondconsole uitschakelen of je kunt ze automatisch laten uitschakelen als je weer gaat rijden.

Bij een aanrijding

Bij een aanrijding gaan de alarmlichten automatisch aan.^[1]

Het duurt even voordat je de alarmlichten weer kunt uitschakelen. Zodra je ze weer handmatig kunt uitschakelen en weer normaal kunt gebruiken, begint de alarmlichtknop te knipperen.

^[1] Afhankelijk van lokale regelgeving en regionale normen.

9.1.1.8.1. De alarmlichten inschakelen

De alarmlichten zijn cruciaal voor de rijveiligheid. Zorg dat je weet hoe je ze moet gebruiken.



Symbool voor de alarmlichten

Zodra je instapt, gaat de knop voor de alarmlichten in de plafondconsole branden. Dit geeft aan dat je ze kunt gebruiken. Er bevindt zich ook een knop in de onderste balk van het middendisplay.

- 1 Druk op de knop voor de alarmlichten in de plafondconsole of op het middendisplay.
 - > Beide symbolen voor de richtingaanwijzers op het bestuurdersdisplay en de knoppen voor de alarmlichten knipperen tegelijkertijd in hetzelfde ritme als de lichten. Je hoort ook een tikkend geluid.

9.1.1.9. De verlichting aanpassen aan plaatselijke verkeersregels

De inhoud van deze handleiding geeft de status van de gebruikershandleiding weer op het moment van drukken en is mogelijk niet volledig geldig in toekomstige gevallen. Raadpleeg voor meer informatie de eerste pagina voor de volledige disclaimer.

Als je ergens rijdt waar het stuur zich aan de andere zijde bevindt, dan kun je de richting van de verlichting in de instellingen aanpassen.

Wanneer je de verlichting aan het plaatselijke verkeer aanpast, worden andere weggebruikers minder verblindt.

De richting van de verlichting selecteren

- 1 Druk op het autosymbool  in de onderste balk en ga naar **Instellingen**.
 - 2 Ga naar **Bediening** → **Lichten en displays** → **Exterieurverlichting** → **Pas verlichting aan voor rechtsrijdend verkeer**.
 - 3 Pas de verlichting aan door op aan of uit te drukken.
- Er wordt een melding op het bestuurdersdisplay weergegeven.

Belangrijk

De verlichting blijft in alle ritten in deze stand staan zodat je dit weer aanpast. Vergeet niet om dit te deactiveren als de richting van de lichten niet meer hoeft te worden gewijzigd.

9.1.2. Gebruik van richtingaanwijzers

Gebruik de richtingaanwijzers om aan te geven welke kant je op gaat. De bedieningsknoppen bevinden zich op de linkerstuurhendel.

Je kunt ze op twee manieren activeren: kort en standaard. Als de richtingaanwijzers knipperen, hoor je een tikkend geluid en zie je het symbool voor de richtingaanwijzers op het bestuurdersdisplay.

Kort knipperlicht

- 1 Duw de linkerstuurhendel iets omhoog of omlaag en laat deze naar het midden terugveren.
- De richtingaanwijzers knipperen dan drie keer en gaan vervolgens uit.

Standaard knipperlicht

- 2 Duw de linkerstuurhendel omhoog om de richtingaanwijzer rechts in te schakelen en omlaag om de richtingaanwijzer links in te schakelen.
- De hendel gaat weer in de oorspronkelijke positie en de richtingaanwijzers gaan uit wanneer het stuurwiel na de bocht weer recht staat.

 **N.b.**

Je kunt de richtingaanwijzers uitzetten door de linkerstuurhendel iets omhoog of omlaag te bewegen in de tegenovergestelde richting.

 **N.b.**

Storing in de richtingaanwijzer

Bij een storing in of schade aan de richtingaanwijzers werken het geluid en knipperende indicatiesignaal twee zo snel als normaal en wordt het storingsymbool  op het bestuurdersdisplay weergegeven.

9.1.3. Handige verlichting aan de buitenkant

De auto heeft verlichting die ervoor zorgt dat je beter kunt zien als je buiten de auto staat.

Welkomstverlichting

Wanneer je de auto vergrendelt of ontgrendelt, wordt bepaalde verlichting korte tijd geactiveerd. Als je een sleutel met afstandsbediening gebruikt, detecteert je auto je als je nadert en wordt de verlichting automatisch geactiveerd.

9.1.3.1. Welkomstverlichting

Je auto geeft met de welkomst- en afscheidsverlichting aan dat deze je herkent als je naar de auto loopt of erbij wegloopt. Deze verlichting zorgt er ook voor dat je het gebied rondom de auto kunt zien.

Welkomstverlichting

Bepaalde verlichting gaat kort branden als je de auto ontgrendelt. Als deze verlichting is ingeschakeld en je een sleutel met afstandsbediening gebruikt, wordt de verlichting automatisch geactiveerd als je de auto nadert.

Afscheidsverlichting

Wanneer de auto wordt vergrendeld, gaat bepaalde verlichting kort branden. Als de auto niet is vergrendeld, blijven bepaalde lichten korte tijd branden.

9.1.3.1.1. De welkomstverlichting inschakelen

Naast de standaardverlichting die wordt geactiveerd als je de auto vergrendelt en ontgrendelt kun je ook de welkomstverlichting inschakelen.

De welkomstverlichting gaat kort branden, zodat je beter zicht hebt als je de auto nadert of de auto achterlaat.

- 1 Druk op het autosymbool  in de onderste balk en ga naar **Instellingen**.
- 2 Ga naar **Bediening** → **Vergrendeling** → **Naderen en verlaten**.
- 3 Schakel de welkomstverlichting in en uit.

De instellingen voor de welkomstverlichting blijven actief totdat je de verlichting uitschakelt.

9.2. Spiegels

De achteruitkijkspiegel en de twee buitenspiegels zijn belangrijk om alles om je heen goed in de gaten te houden. Zorg ervoor dat je de spiegels goed afstelt voordat je gaat rijden.

Achteruitkijkspiegel

Je kunt de binnenspiegel verstellen door deze handmatig in een bepaalde hoek te zetten.

Buitenspiegels

Je kunt de posities van de buitenspiegels in de instellingen en met de knoppen rechts van het stuurwiel afstellen. De posities van de buitenspiegels worden automatisch in het gebruikersprofiel opgeslagen.

De buitenspiegels zijn verwarmd, zodat ijs het zicht niet belemmert.

 **N.b.**

Waarschuwingen over voertuigen in je dode hoek

De buitenspiegels hebben lampjes die je helpen om je omgeving beter in de gaten te houden. Ze worden ingeschakeld als er voertuigen in of vlak bij de dode hoeken worden gedetecteerd.

 **Waarschuwing**

De buitenspiegels zijn gebogen voor beter zicht. Objecten kunnen verder weg lijken dan ze in werkelijkheid zijn.

 **N.b.**

Automatisch dimmen

De automatische dimfunctie kan schitteringen van fel licht in de spiegels verminderen. De automatische dimfunctie werkt alleen bij weinig licht buiten de auto.

9.2.1. De buitenspiegels afstellen

Voordat je wegrijdt, moet je controleren of de buitenspiegels goed zijn afgesteld en goed zicht bieden.

Het afstellen van de buitenspiegels is een belangrijk onderdeel van de aanpassingen voor de bestuurder en cruciaal voor je rijhouding, omdat je hierdoor beter zicht en meer controle over de auto hebt.



Tip

Snelle toegang

Met de stoelverstelknop aan de zijkant van je stoel kun je de weergave van de afstellingen openen. Daar kun je verschillende aanpassingen maken met betrekking tot je rijhouding. Je kunt ook bepaalde aanpassingen voor de bestuurder openen met de sneltoetsen op het middendisplay. Zo kun je aanpassingen op het display uitvoeren zonder naar de instellingen te gaan.

- 1 Druk op het autosymbool  op de onderste balk en selecteer **Instellingen**.
- 2 Ga naar **Bediening** → **Spiegels en ruitenwissers** → **Buitenspiegels**.
 - > De weergave voor afstellen wordt geopend.
- 3 Selecteer de buitenspiegel die je wilt afstellen.
- 4 Stel de geselecteerde spiegel af met de knoppen op het stuurwiel.



Belangrijk

Als de buitenspiegels eenmaal staan zoals jij prettig vindt, is het belangrijk dat je andere delen van de auto daarop afstemt. Je rijhouding is belangrijk en wordt niet alleen door het afstellen van de buitenspiegels bepaald, maar ook door de positie van de stoel en het stuurwiel.



Tip

Je kunt de buitenspiegels in de weergave **Spiegels en ruitenwissers** in- en uitklappen. Dat kan handig zijn als de auto geparkeerd staat of als je op smalle wegen rijdt.

9.3. Ruitenwissers en -sproeiers

De wissers en de sproeiers werken samen om voor- en achterrauit schoon te houden.

Belangrijk

Voordat je de ruitenwissers activeert, moet je controleren of de ruitenwischerbladen niet aan de ruit zijn vastgevroren en of er geen sneeuw of ijs op de ruit ligt die moet worden verwijderd.

Bediening ruitenwissers en -sproeiers



De ruitenwissers en -sproeiers bedien je met het wielje op de linker stuurhendel.



Ruitenwissers en ruitensproeiers voor.



Ruitenwischer en ruitensproeier achter.

Ruitensproeiers

De spuitmonden van de ruitensproeiers zijn in de ruitenwischerarmen geïntegreerd zodat de ruitensproeiervloeistof zo efficiënt mogelijk wordt verdeeld.

Wanneer de ruitensproeiers van de voorruit en de koplampen tegelijkertijd ingeschakeld zijn, worden de koplampen automatisch gesproeid. Als het sproeiervloeistofpeil laag is, werken de koplampsproeiers alleen wanneer het grootlicht of passeerlicht is ingeschakeld. Zo kunnen de ruitensproeiers van de voorruit zo lang mogelijk worden gebruikt.

Je auto laat je weten wanneer je de sproeiervloeistof moet bijvullen. Wanneer het sproeiervloeistofpeil laag is, wordt er een melding op het middendispley weergegeven.

Standen van de ruitenwissers van de voorruit

De achterste ruitenwischer heeft een automatische stand en meerdere handmatige snelheden. Elke ruitenwischerstand heeft een andere snelheid van de wissers, dus je moet wel de stand kiezen die past bij de rijomstandigheden. Je ziet de huidige stand van de ruitenwissers op het bestuurdersdisplay. Tussen twee ritten gaat de auto standaard terug naar de automatische stand.

Als de automatische stand is ingeschakeld, gebruikt de auto informatie van de regensensor om de ruitenwissers te activeren en de snelheid te bepalen. De gevoeligheid van de regensensor kun je wijzigen in de instellingen. Wanneer de regensensor actief is,

zie je een symbool op het bestuurdersdisplay.



Symbool voor regensensor actief

Ruitenwisser van de achterrait

Schakel de ruitenwisser van de achterrait handmatig met de linkerstuurhendel in of uit.

! Belangrijk

Onderhoud, bijvullen en vervangen

- Maak de wisserbladen regelmatig schoon.
- Vervang de wisserbladen zodra ze tekenen van slijtage beginnen te vertonen.
- Vul de sproeiervloeistof bij wanneer je auto dat aangeeft.
- Gebruik de ruitenwissers niet zonder regen of sproeiervloeistof. Dat kan slijtage of schade veroorzaken.

Veilig door de wasstraat

Wanneer je een wasstraat binnenrijdt, moet je de automatische stand uitschakelen. Anders activeert de regensensor de ruitenwissers en dat kan tot schade leiden.

9.3.1. Ruitenwissers voorruit bedienen

Je kunt handmatig de ruitenwissers activeren of de werking ervan veranderen. Wanneer de auto in de automatische stand regen waarneemt, worden de ruitenwissers geactiveerd.



Standen:

Auto	Automatische modus met behulp van regensensor
II	Hoog
I	Laag

De inhoud van deze handleiding geeft de status van de gebruikershandleiding weer op het moment van drukken en is mogelijk niet volledig geldig in toekomstige gevallen. Raadpleeg voor meer informatie de eerste pagina voor de volledige disclaimer.

Eenmalig wissen

- 1 Druk één keer kort op de bovenste knop aan het uiteinde van de linkerstuurhendel.



- De ruitenwissers gaan één keer heen en weer over de voorruit.

Ruitenwischerstand wijzigen

- 2 Draai aan het wielkje aan het uiteinde van de linkerstuurhendel.

- Het menu voor de ruitenwissers wordt op het bestuurdersdisplay weergegeven, zodat je door de standen voor de ruitenwissers kunt bladeren. De stand die op dit moment geselecteerd is, is geaccentueerd.

9.3.2. Ruitenwischer achter bedienen

Je kunt de ruitenwischer achter handmatig in- en uitschakelen.



In- en uitschakelen

- 1 Druk één keer kort op de onderste knop aan het uiteinde van de linkerstuurhendel.



- De intervalstand van de ruitenwischer voor de achterrait wordt in- of uitgeschakeld. Op het bestuurdersdisplay zie je de actuele status.

- 2 Druk nog een keer op de knop om de ruitenwischer van de achterrait uit te schakelen.

9.3.3. Ruitensproeiers activeren

Activeer de ruitensproeiers voor of achter met de knoppen op de linkerstuurhendel.



- Houd op de linker stuurhendel de knop ingedrukt van de ruitensproeier die je wilt gebruiken. De ruitensproeier voor activeer je met de bovenste knop, de ruitensproeier achter met de onderste.



Symbool ruitenwissers en ruitensproeier voor



Symbool ruitensproeier en ruitensproeier achter

- De ruitensproeier en de ruitenwissers werken samen om de sproeiervloeistof over de voorruit te verspreiden. Nadat je de knop hebt losgelaten, gaan de ruitenwissers nog een paar keer heen en weer om overtollige vloeistof weg te vegen.

10. Rijhulp en navigatie

Hulpsystemen bij het rijden zijn bedoeld om de veiligheid, het comfort en het gemak te verbeteren terwijl je in de auto rijdt. Ze helpen je bij het rijden, het plannen van de route en bij nemen van beslissingen onderweg.



De functies voor ondersteuning van de bestuurder in de auto kunnen je helpen bij het rijden, navigeren en parkeren. Sommige functies zijn uitsluitend om de veiligheid te verbeteren, anderen voor het gemak. Bepaalde functies zijn voor zowel de veiligheid als het gemak.

Als ondersteunende functies voor de bestuurder goed worden gebruikt, kunnen ze het rijden gemakkelijker maken, afleiding beperken en de veiligheid verbeteren voor jou en anderen. Ze maken vaak gebruik van het vermogen van de auto om je omgeving in de gaten te houden. Sommige functies geven die informatie om het bewustzijn bij de bestuurder te verhogen, terwijl andere functies snel kunnen reageren op gevaren die door de auto worden geïdentificeerd.

10.1. Navigatie

Gebruik de Google Maps-navigatieapp voor een routebeschrijving en verkeersinformatie, en om het dichtstbijzijnde laadstation te vinden.

Wanneer je auto met internet is verbonden, kan de auto continu kaart- en verkeersgegevens downloaden om je naar je bestemming te leiden. Navigatiebegeleiding kan op de displays van de auto worden weergegeven.

De auto kent de locatie door middel van gps en toont deze locatie op de kaartweergaven op de displays van de auto.

Navigatieapp



De inhoud van deze handleiding geeft de status van de gebruikershandleiding weer op het moment van drukken en is mogelijk niet volledig geldig in toekomstige gevallen. Raadpleeg voor meer informatie de eerste pagina voor de volledige disclaimer.



N.b.

Nieuwste app-versie

Update de app wanneer er een nieuwe versie beschikbaar is. Functionaliteit en ondersteuning voor oude versies kunnen verschillen.

Verbonden navigatiefuncties

Wanneer je auto met internet is verbonden, ontvangt de auto de nieuwste navigatie-informatie.

Realtime verkeersinformatie	Als je auto verbonden is met het internet, ontvang je realtime verkeersinformatie. Zo zie je bijvoorbeeld waar er sprake is van langzaamrijdend verkeer. Verschillende gekleurde lijnen die overeenkomen met verkeerssituaties worden op de gekozen route op de kaart weergegeven. Als de internetverbinding wegvalt, verdwijnen de lijnen na een tijdje. Je krijgt ook informatie over de verkeerssituatie langs de gekozen route, zoals wegwerkzaamheden of ongevallen.
Alternatieve routes en omgeleid verkeer	Wanneer je een bestemming instelt in de navigatie-app, wordt de snelste route voorgesteld, rekening houdend met je navigatie-instellingen. Je kunt er bijvoorbeeld voor kiezen om tolwegen en veerboten te vermijden. De gekozen route kan worden bijgesteld terwijl je rijdt, bijvoorbeeld in geval van een ongeluk of een verkeerssituatie die je reistijd langer maakt.
Informatie met andere apparaten delen	Koppel je Google-account aan een actief gebruikersprofiel. Dan heb je in je auto dezelfde informatie van Google Maps als op je andere apparaten. Bestemmingen die met andere apparaten in je Google-account zijn opgeslagen, zoals thuis, werk, favorieten en laatste zoekopdrachten, zijn dan ook beschikbaar in je auto.

Offline kaarten

Wanneer je met internet bent verbonden, kun je kaartgebieden downloaden zodat je ze ook in de auto kunt gebruiken als je auto een slechte of geen internetverbinding heeft. Deze functie staat in de instellingen voor Google Maps.

Weergegeven informatie

Wanneer een route is toegevoegd, wordt de volgende reisinformatie over de rit op het middendispley weergegeven:

- Reistijd
- Afstand tot de volgende bestemming op je route, bijvoorbeeld een extra tussenstop
- Geschatte aankomsttijd
- De naam van de volgende bestemming op je route
- Geschatte laadstatus wanneer je op je bestemming aankomt

Afhankelijk van de geselecteerde weergavemodus kunnen de formaten van de deelschermen voor de kaart- en begeleidingsinformatie op het bestuurdersdisplay veranderen.

Navigatie-instellingen

Je kunt de navigatie-instellingen in de navigatieapp aanpassen.

 **Waarschuwing**

Vermijd afleiding

Vermijd elke interactie met het systeem van de auto of andere apparaten die je kunnen afleiden van veilig rijden. Elke taak waarbij je je aandacht niet op de weg en het omringende verkeer kunt richten, moet je uitvoeren terwijl de auto geparkeerd staat.

 **N.b.**

Beperkingen bij navigatie

- De navigatiefunctie is van een externe leverancier. Beschikbaarheid, procedure en functionaliteit kunnen in de tijd en per regio verschillen.
- Navigatie-instructies kunnen soms minder betrouwbaar zijn door factoren als het weer of de toestand van de weg.

Slechte of geen internetverbinding

De navigatieapp kan soms moeilijk een route of signaal vinden als je ergens bent waar je internetverbinding wordt verstoord, bijvoorbeeld in een tunnel of in een parkeergarage.

 **Tip**

Actieradius en opladen

Er zijn diverse navigatiefuncties die je kunnen helpen om je reis van tevoren te plannen op basis van laadstations, de geschatte laadtijd, het geschatte laadniveau van de accu bij aankomst en de actieradius.

10.1.1. Een bestemming met het navigatiesysteem zoeken en selecteren

Zoek je bestemming met het zoekveld of met de spraakbesturing. De auto geeft je dan suggesties voor routes waaruit je kunt kiezen.

- 1 Druk op het symbool van de appbibliotheek  op de onderste balk en open Google Maps.
- 2 Voer in het zoekveld een adres of bestemming in.
 - > Er wordt een route gegeven, samen met alternatieve routes.
- 3 Selecteer de gewenste route.
- 4 Selecteer Starten.
 - > De navigatieaanwijzingen worden gestart.

10.2. Detectie van de omgeving en verkeer

In dit deel staat belangrijke informatie over hoe camera's, radars en andere sensoren werken, inclusief hun beperkingen. Als je begrijpt hoe de auto de omgeving ziet, kun je de functies die daarop vertrouwen beter gebruiken.

Je auto gebruikt talloze systemen en sensoren om de omgeving te detecteren. Hoe je auto de verzamelde gegevens interpreteert, bepaalt hoe je auto reageert, vooral bij de rijhulpsystemen.

Camera's	Camera's werken ongeveer hetzelfde als het menselijke oog. Wat ze vastleggen, wordt voor verschillende doeleinden gebruikt, afhankelijk van de camera. Met de bovenste, naar voren gerichte camera kan je auto bijvoorbeeld dingen als verkeersborden en wegmarkeringen identificeren, terwijl wat de parkeercamera aan de achterzijde vastlegt op het middendisplayscherm wordt getoond.
Radars	Radars gebruiken radiogolven om informatie over de omgeving van de auto te verzamelen. Ze kunnen de afstand tot voorwerpen en bepaalde aspecten van hun bewegingen bepalen. Deze informatie is essentieel voor talloze functies in de auto.
Lidar	De lidar gebruikt lichtgolven om informatie over de omgeving van de auto te verzamelen. Deze functie kan voorwerpen vóór de auto over lange afstand detecteren, maar ook voorwerpen die zich dichtbij de auto bevinden.
Ultrasonische parkeersensoren	Deze sensoren gebruiken geluidsgolven om voorwerpen waar te nemen die relatief dichtbij zijn. Ze versturen ultrasonische pulsen die terug naar de sensoren kaatsen als ze een voorwerp tegenkomen.

Hoe werken deze systemen samen?

De verschillende detectiemethoden vullen elkaar aan. Soms worden ze apart gebruikt, en soms samen.

Belangrijk

Ook als ze samen worden gebruikt, kunnen deze detectiesystemen niet alle omstandigheden en verkeerssituaties goed inschatten. Daarom is het belangrijk dat de bestuurder nooit volledig op de rijhulpfuncties vertrouwt. Blijf altijd goed opletten op de omstandigheden en situaties waarin de werking van de rijhulpfuncties wordt beïnvloed door de beperkingen van de functies.

Algemene beperkingen bij detectie en identificatie

Elke type detectie heeft zijn eigen beperkingen, maar er zijn ook diverse algemene overwegingen.

- De auto kan niet altijd onverwachte of abnormale situaties verwerken. Wanneer de auto de omgeving of een verkeerssituatie niet goed kan inschatten, heeft dit invloed op de nauwkeurigheid van de reactie van de auto.
- Schade aan de auto kan de gebruikte detectiemogelijkheden en -functies beïnvloeden. De auto kan veel storingen en fouten identificeren, maar niet allemaal. Daarom is het belangrijk dat de auto in goede staat blijft en goed werkt. Neem contact op met een erkende Volvo-werkplaats als je denkt dat er een storing is of als je schade aan de auto constateert.
- Beperkende factoren en omstandigheden doen zich vaak samen voor. Als ze samenvallen, kunnen ze ervoor zorgen dat de auto niet goed reageert.

Beperkingen bij detectie van obstakels

Detectie van obstakels helpt de auto om bepaalde stilstaande en bewegende voorwerpen te identificeren. Dit kunnen andere weggebruikers, zoals voetgangers of andere voertuigen, dieren, barrières of andere voorwerpen zijn. Als ze zich in of vlak bij de rijbaan van de auto bevinden, kunnen ze een risico van een aanrijding vormen. Afhankelijk van de omstandigheden kan de auto waarschuwen of ingrijpen als het voorwerp nauwkeurig is geïdentificeerd. Voor alle soorten voorwerpen die de auto kan detecteren, zijn er talloze factoren die een nauwkeurige identificatie kunnen voorkomen. Voorbeelden van beperkende factoren, situaties en gebeurtenissen zijn:

- Voorwerpen en weggebruikers die vlak bij elkaar staan of rijden, die overlappen of die gedeeltelijk worden geblokkeerd.
- Voorwerpen en weggebruikers die wegvallen tegen de achtergrond.
- Voorwerpen en weggebruikers die zeer snel bewegen of accelereren.
- Ongewone voertuigen, zoals ligfietsen, maaidorsers of trailers met ladingen met een vreemde vorm.
- Fietsen van een ander type of andere grootte dan normale fietsen voor volwassenen.
- Nieuwe vervoerstypen.
- Kleding of gedragen voorwerpen die het silhouet van een voetganger veranderen.
- Voetgangers kleiner dan 80 cm (32 inch).
- Gedraaide obstakels die een onbekend silhouet vormen.
- De grootte en snelheid van dieren. Katten en honden zijn vaak te klein om goed te worden geïdentificeerd.

N.b.

Voorbeelden van verkeersdetectie

Voorbeelden van verschillende verkeerssituaties kunnen helpen om te begrijpen welke beperkingen de detectiesystemen van je auto kunnen hebben. Echte situaties zijn vaak ingewikkelder dan de illustratieve^[1] voorbeelden die je in deze handleiding vindt.

Buiten beeld en late detectie

De verschillende detectiegebieden van je auto zijn statisch en hebben elk een beperkt bereik en beeld. Als iets met een ongewone hoek, met hoge snelheid of zeer dicht bij je auto in een detectiegebied komt, kan dat een snelle reactie veroorzaken. Hierdoor nemen de veiligheidsmarges af ten opzichte van een situatie waarin detectie eerder mogelijk was.

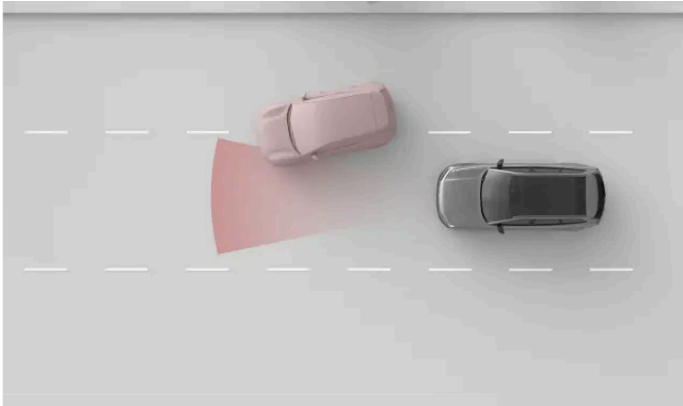

Het detectiegebied van de radar aan de voorzijde heeft een beperkte breedte. Als je door een ander voertuig wordt afgesneden, kan de auto dit vrij laat detecteren, waardoor de auto plotseling kan reageren.

! Belangrijk

Positie in een rijstrook en kleine voertuigen

Bij detectie naar de voorzijde werken deze systemen beter met voertuigen in het midden van de rijstrook beter dan aan de zijkanten. Voertuigen kunnen mogelijk niet worden gezien als ze niet op het midden van een rijstrook rijden. Dat kan bij elk voertuig gebeuren, maar de kans is groter voor kleinere voertuigen, zoals motorfietsen. Ze nemen minder ruimte op de rijstrook in en kunnen meer bewegen binnen de rijstrook. Let altijd extra goed op voertuigen die niet midden op de rijstrook rijden.

Vorm, grootte en aantallen van voertuigen

Detectie kan minder betrouwbaar werken afhankelijk van de vorm, de grootte en het aantal van de voorwerpen in een detectiegebied. De afstand tot het dichtstbijzijnde voertuig voor je auto kan minder nauwkeurig worden geïdentificeerd afhankelijk van deze factoren, vooral als het meerdere factoren zijn.

- Kleine voorwerpen zijn moeilijker te identificeren.
- Hoe meer voorwerpen er zijn, hoe lastiger het is om afzonderlijke voorwerpen te identificeren.
- Voorwerpen die zich vlak bij elkaar bevinden zijn lastiger te identificeren.
- Voorwerpen met ongelijke vormen, bijvoorbeeld met een overhang of uitstekende delen, zijn lastiger te identificeren.

De aanwezigheid van een groter voertuig voor je auto kan er soms voor zorgen dat een kleiner voertuig, zoals een motor, lastig is te identificeren.

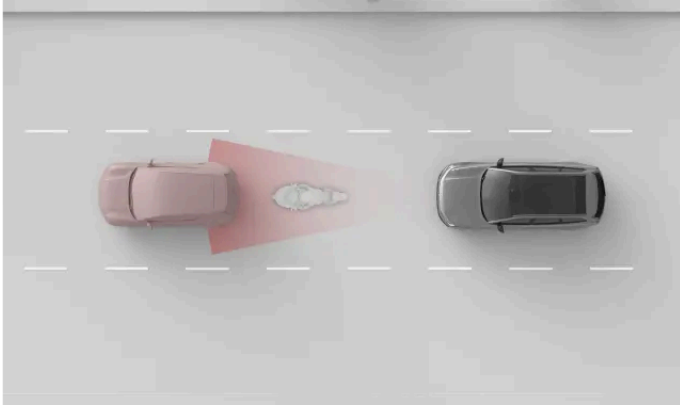

De kleinere motor en de auto bevinden zich dicht bij elkaar en overlappen, waardoor de motor minder nauwkeurig kan worden gedetecteerd.

! **Belangrijk**

Aanhangwagens ervoor

Vergeleken met veel andere voertuigen op de weg kunnen trailers vaak minder betrouwbaar worden gedetecteerd door hun vorm en hoogte. Dat geldt vooral voor smalle trailers, lage trailers en trailers met een zeer hoog laadbed. Deze soorten trailers hebben vaak een te klein oppervlak op de hoogte waar de detectiesystemen werken.

Weg en infrastructuur

Bochten in de weg kunnen ervoor zorgen dat de auto een verkeerssituatie verkeerd interpreteert. De auto kan bijvoorbeeld een voertuig 'kwijtraken' of niet goed zien in welke rijstrook een voorligger rijdt.

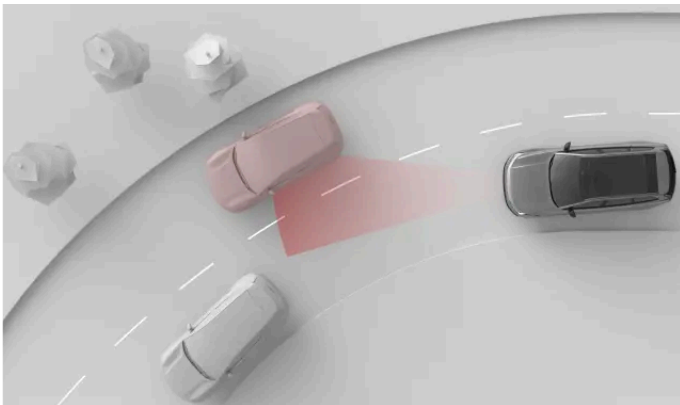

In een bocht kan de voorligger uit het detectiegebied verdwijnen. Auto's in een naastgelegen rijstrook kunnen ook het gebied binnenkomen, waardoor de auto de afstand tot voorliggers niet goed kan inschatten.

 **Belangrijk**

De toestand van de weg en onregelmatigheden

Zowel veelvoorkomende als minder vaak voorkomende wegkenmerken kunnen de doeltreffendheid van de detectiesystemen van de auto beïnvloeden.

- Scherpe bochten en hobbels in de weg kunnen het zicht op belangrijke delen van de omgeving van de auto tijdelijk belemmeren, zoals andere voertuigen of wegmarkeringen.
- Niet-standaard- of ongebruikelijke weginfrastructuur kan mogelijk niet goed door de auto worden geïdentificeerd. Wegwerkzaamheden en omleidingen van het verkeer kunnen er bijvoorbeeld voor zorgen dat er meerdere wegmarkeringen zijn.
- Versleten wegmarkeringen of verkeersborden kunnen mogelijk niet goed worden geïdentificeerd.

^[1] De weergaven van detectiesystemen en de omgeving van de auto zijn niet op schaal.

10.2.1. Locaties van camera's, sensoren, radars en lidar

Als je weet waar de componenten zitten die de auto gebruikt om de omgeving in kaart te brengen, kun je ze makkelijker schoon en schadevrij houden.

Veel rijhulpfuncties vertrouwen op gegevens van componenten die de omgeving van je auto scannen en in kaart brengen, zoals camera's, sensoren en radars. Dit hoofdstuk laat je niet alle componenten en hun locaties zien, maar geeft je een globaal idee van waar ze zich bevinden. Zones die in dit hoofdstuk worden genoemd, zijn extra belangrijk om schoon te houden. Schade aan deze zones kan van invloed zijn op functies die afhankelijk zijn van componenten die zich hier bevinden.

Waarschuwing

Regelmatig schoonmaken

De locaties van de camera's, sensoren en radars op de auto moeten regelmatig worden schoongemaakt en labels, voorwerpen, vuil en andere mogelijke belemmeringen moeten worden verwijderd. Anders reageren de functies van de auto mogelijk niet goed, reageren ze minder snel of worden ze gedeactiveerd.

De voorruit en lidar krabben

Het deel van de voorruit vlak vóór de naar voren gerichte camera en het glasgebied vóór de lidar hebben hun eigen verwarming om het glas te ontdooien en sneeuw of ijs te verwijderen. Gebruik geen ijskrabber op deze gebieden, omdat het glasoppervlak beschadigd kan raken. Krassen of schade aan het glas voor de voorruit voor de camera of het glasgebied voor de lidar kunnen het zicht van de camera en lidar belemmeren of de detectiefunctie beperken.

Gemonteerde accessoires

Zorg dat je je bewust bent van het effect van gemonteerde accessoires, zoals bagagedragers of verlichting aan de buitenzijde van de auto. De voorwerpen zelf of de lading die je toevoegt, kunnen camera's, sensoren of radars belemmeren.



- ① Middenboven op de voorruit is een naar voren gerichte camera geplaatst. De lidar bevindt zich vlak boven de voorruit.
- ② De zijcamera's bevinden zich op de buitenspiegels, waarin ook de achteruitkijkcamera's zijn ondergebracht.
- ③ Er bevinden zich een camera en een radar bij het embleem op de voorzijde van de auto.
- ④ De auto heeft aan de voorzijde ook een radar in elke hoek.



- ⑤ Er bevindt zich een achteruitkijkcamera midden op de achterzijde van de auto.
- ⑥ De auto heeft aan de achterzijde ook een radar in elke hoek.

De inhoud van deze handleiding geeft de status van de gebruikershandleiding weer op het moment van drukken en is mogelijk niet volledig geldig in toekomstige gevallen. Raadpleeg voor meer informatie de eerste pagina voor de volledige disclaimer.



Tip

De parkeersensoren vinden

Langs de onderzijde heeft de auto ook meerdere ultrasone parkeersensoren. Je ziet hun precieze locatie aan de kapjes langs het bumperpaneel.



Belangrijk

Vóór de radars schoonmaken

Als je vuil, sneeuw of ijs ziet, of als de auto aangeeft dat een van de radars wordt geblokkeerd, doe hier dan zo snel mogelijk wat aan. Maak altijd een groter gebied rond de radars schoon zodat ze goed blijven werken.

10.2.2. Cameradetectie en beperkingen

De camera van de auto legt de omgeving op dezelfde manier vast als het menselijke oog. Deze vergelijking is handig om de mogelijkheden en beperkingen te begrijpen.

De camera's helpen de auto met het identificeren van bepaalde voorwerpen en oppervlakken die visueel opvallen tegen hun achtergrond. Dit zijn onder meer wegmarkeringen, verkeersborden, voetgangers en andere voertuigen.

Informatie van de camera's in de parkeerweergave kan je helpen om de omgeving van de auto in de gaten te houden.

Lichtomstandigheden

De camera's werken niet goed bij weinig licht.

- Sterke lichtbronnen, zoals de zon, kunnen schitteringen en weerspiegelingen veroorzaken, waardoor de camera's minder goed werken.
- Bij weinig licht kunnen de camera's bepaalde voorwerpen niet waarnemen.
- Bij sommige soorten detectie is weinig licht juist beter. Wanneer het donker is, kan de verlichting van andere voertuigen worden geïdentificeerd, omdat deze opvalt tegen de achtergrond.



Belangrijk

Cameradetectie in het donker

De auto kan andere voertuigen in het donker detecteren als die andere voertuigen hun koplampen en achterlichten aan hebben en goed zichtbaar zijn. De auto gebruikt ook andere soorten detectie, zoals radar, maar heeft niet altijd genoeg informatie om voertuigen die niet door de camera worden gezien betrouwbaar te identificeren. De werking van verschillende rijhulpfuncties kan hierdoor worden belemmerd, zoals ingrepen in verband met de veiligheid, waarschuwingen voor aanrijdingen en functies voor afstand houden.

Zicht

De inhoud van deze handleiding geeft de status van de gebruikershandleiding weer op het moment van drukken en is mogelijk niet volledig geldig in toekomstige gevallen. Raadpleeg voor meer informatie de eerste pagina voor de volledige disclaimer.

Als de bestuurder slecht zicht heeft, hebben de camera's vaak ook slecht zicht. Voorwerpen die lastig voor het menselijk oog zijn te detecteren, kunnen soms ook niet goed door camera's worden gezien. Dat zijn bijvoorbeeld gecamoufleerde voorwerpen of voorwerpen waarvan de omtrek niet goed opvalt tegen de achtergrond.

- Mist, zware regen, sneeuw en stofstormen kunnen het zicht van de camera's aanzienlijk verslechteren.
- Let goed op stof, water of sneeuw op de grond dat kan worden verstoord en in de lucht komt door jouw auto, ander verkeer of de wind.

Gezichtsveld en belemmeringen

De camera's kunnen alleen kijken in de richting waarin ze wijzen en alleen binnen hun gezichtsveld. Het gezichtsveld is anders voor elke camera en afhankelijk van het beoogde doeleinde.

Belemmeringen beperken wat de camera kan zien. Elke camera ziet de omgeving vanaf de plek waar deze is gemonteerd en alles wat in het gezichtsveld komt, belemmert wat erachter zit. Voorwerpen vlak bij de camera belemmeren het gezichtsveld van de camera meer dan voorwerpen die verder weg zijn. Als de auto merkt dat het zicht van een camera wordt belemmerd, dan schakelt de auto bepaalde functies uit die op die camera vertrouwen.

- Zorg ervoor dat gemonteerde accessoires, extra uitrusting en lading aan de buitenkant van de auto het gezichtsveld van de camera's niet belemmeren. Ladingen op het dak die ver uitsteken kunnen bijvoorbeeld het bovenste deel van het beeld van camera's die naar de voor- en achterzijde zijn gericht gedeeltelijk belemmeren.
- Trailers, fietsendragers en andere uitrusting op de trekhaak kunnen het beeld van de camera aan de achterzijde belemmeren.
- Vuil, ijs, sneeuw, waterdruppels en condens op de cameralenzen belemmeren het zicht voor een deel. In sommige gevallen kan de auto waarnemen dat iets het zicht belemmert en je waarschuwen. Maar we raden je nog altijd aan om regelmatig te controleren of de camera's schoon zijn en onbelemmerd beeld hebben.

Waarschuwing

Regelmatig schoonmaken

De locaties van de camera's, sensoren, lidar en radars op de auto moeten regelmatig worden schoongemaakt en labels, voorwerpen, vuil en andere mogelijke belemmeringen moeten worden verwijderd. Anders reageren de functies van de auto mogelijk niet goed, reageren ze minder snel of worden ze gedeactiveerd.

Andere beperkingen

Als de camera's te heet worden, kunnen ze tijdelijk worden uitgeschakeld om ze tegen schade te beschermen. Dat kan gebeuren als de auto wordt gestart nadat deze bij hoge temperaturen stond geparkeerd met direct zonlicht op een camera. De camera wordt weer ingeschakeld als deze voldoende is afgekoeld.

 **Belangrijk**

Schade aan de voorruit

Schade aan de voorruit in het cameragebied, waaronder steenslag, krassen of barsten, kan ervoor zorgen dat de camera en andere functies die de camera gebruiken minder goed werken. Hierdoor kan de camera minder goed werken, kan de auto op een onbetrouwbare manier reageren en kunnen sommige functies worden uitgeschakeld. Als er schade is, volg dan de aparte aanbevelingen in deze handleiding over wat je moet doen bij schade aan de voorruit.

Kalibratie van de camera's

Als de camera's of omliggende onderdelen van je auto, zoals de voorruit, buitenspiegels of voorbumper, zijn vervangen, kan het even duren voordat de camera's weer zijn gekalibreerd. Het kan gebeuren dat bepaalde rijhulpsystemen korte tijd na service aan de auto niet werken. Op het bestuurdersdisplay worden meldingen weergegeven als de camera's bezig zijn met kalibreren.

10.2.3. Lidar-detectie en beperkingen

De lidar gebruikt infraroodlicht om informatie over de omgeving van de auto te verzamelen. Deze kan de afstand tot voorwerpen en bepaalde aspecten van hun bewegingen of hun uiterlijk bepalen. Het is belangrijk dat de lidar niet wordt belemmerd.

De lidar bevindt zich boven de voorruit van de auto en is naar voren gericht. Deze verzamelt informatie over je omgeving, die door diverse rijhulpsystemen in de auto kan worden gebruikt. Infraroodlichtgolven^[1] worden continu verstuurd en weerkaatsen als ze een voorwerp tegenkomen.. De auto kan bijvoorbeeld de positie en het uiterlijk van het voorwerp berekenen als de lichtgolven worden weerkaatst.

Het maakt voor de lidar niet uit hoe licht het is; de lidar net zo goed op een zonnige dag als bij volledige duisternis. Maar slechte weersomstandigheden, zoals zware regen, sneeuw, mist of zeer hoge temperaturen, kunnen de detectiemogelijkheden van de lidar beperken.

 **Belangrijk**

Op een verantwoordelijke manier gebruiken

De lidar en de functies die hierop kunnen vertrouwen, zijn aanvullingen op veilig rijgedrag. Ondanks deze functies moet de bestuurder altijd goed blijven opletten en veilig rijden.

Gezichtsveld en belemmeringen

Voorwerpen in het gezichtsveld blokkeren wat erachter staat. Hoe dichter iets bij de lidar is, hoe meer het het gezichtsveld van de lidar blokkeert.

- Als de lidar wordt geblokkeerd, kunnen bepaalde functies minder effectief worden of verkeerd reageren.
- Als de auto detecteert dat de lidar wordt belemmerd, kan de auto bepaalde functies uitschakelen.
- Leg of monteer niets voor of vlak bij de lidar van de auto. Dat zijn bijvoorbeeld stickers, folie op de carrosserie en tape.

- Schade aan het glas voor de lidar kan de werking beïnvloeden. Neem contact op met een servicepunt voor reparaties bij schade in het gebied vlak bij de lidar.^[2]
- Zorg ervoor dat alle gemonteerde accessoires, extra uitrusting of aan de buitenkant vervoerde lading de lidar van de auto niet blokkeren.
- De lidar werkt mogelijk niet meer goed als vuil, ijs of sneeuw zich vóór de radar heeft verzameld. Dit beïnvloedt de radiogolven en beperkt het vermogen van de lidar om voorwerpen te detecteren. De auto merkt het niet altijd als de lidar worden geblokkeerd. In situaties waarin dit wel wordt waargenomen, geeft de auto dit aan met meldingen op de displays. Maar we raden je aan om regelmatig te controleren of de lidar schoon is en of het gebied er omheen schoon en onbelemmerd is.

 **Waarschuwing**

Regelmatig schoonmaken

De locaties van de camera's, sensoren, lidar en radars op de auto moeten regelmatig worden schoongemaakt en labels, voorwerpen, vuil en andere mogelijke belemmeringen moeten worden verwijderd. Anders reageren de functies van de auto mogelijk niet goed, reageren ze minder snel of worden ze gedeactiveerd.

Krabben bij de lidar

Het glas op de lidar heeft een eigen verwarmingselement om sneeuw of ijs te ontdooien en te verwijderen. Gebruik geen ijskrabber op dit gebied, omdat het glasoppervlak beschadigd kan raken. Krassen of schade aan het glas op de lidar kunnen de detectiefunctie beïnvloeden of beperken.

^[1] Fotonen

^[2] Volvo raadt aan om alle service- en reparatiewerkzaamheden in een erkende Volvo-werkplaats te laten uitvoeren.

10.2.4. Radardetectie en beperkingen

Radars gebruiken radiogolven om informatie over de omgeving van de auto te verzamelen. Ze kunnen de afstand tot voorwerpen en bepaalde aspecten van hun bewegingen bepalen. Het is belangrijk dat de radars niet worden belemmerd.

Je auto heeft diverse radars die in verschillende richtingen wijzen om informatie over de omgeving van de auto te verzamelen. Deze informatie wordt vooral voor de bestuurdershulpfuncties in de auto gebruikt. Radiogolven worden continu verstuurd en weerkaatsen als ze een voorwerp tegenkomen. Als de golven worden weerkaatst, kan de auto bijvoorbeeld de positie en beweging van het voorwerp berekenen.

Het maakt voor de radars niet uit hoe licht het is; ze werken net zo goed op een zonnige dag als bij volledige duisternis.

Belangrijk

Op een verantwoordelijke manier gebruiken

Radars en de functies die hierop vertrouwen, zijn aanvullingen op veilig rijgedrag. Ondanks deze functies moet de bestuurder altijd goed blijven opletten en veilig rijden.

Detectiegebied en gezichtsveld

Elke radar in de auto heeft zijn eigen detectiegebied. Dit gebied wordt beperkt door het gezichtsveld en bereik van de radar.

Voorwerpen in het gezichtsveld blokkeren wat erachter staat. Hoe dichters iets bij de radar is, hoe meer het het gezichtsveld van de radar blokkeert.

- Als een radar wordt geblokkeerd, kunnen bepaalde functies minder effectief worden of verkeerd reageren.
- Als de auto detecteert dat een radar wordt belemmerd, kan de auto bepaalde functies uitschakelen.
- Leg of monteer niets voor of vlak bij de radars van de auto. Dat zijn bijvoorbeeld stickers, folie op de carrosserie en tape.
- Lakschade vóór een radar kan de werking ervan beïnvloeden. Neem contact op met een servicepunt voor reparaties bij schade in het gebied vlak bij de radars.^[1]
- Zorg ervoor dat alle gemonteerde accessoires, extra uitrusting of aan de buitenkant vervoerde lading de radars van de auto niet blokkeren.
- Aanhangwagens, fietsendragers en andere op de trekhaak gemonteerde uitrusting kan de radar blokkeren, waardoor deze en bepaalde functies niet kunnen worden gebruikt.
- Radars kunnen minder goed werken als er opgebouwd vuil, ijs en sneeuw voor ligt. Dit beïnvloedt de radiogolven en beperkt het vermogen van de radar om voorwerpen te detecteren. De auto merkt het niet altijd als radars worden geblokkeerd. In situaties waarin dit wel wordt waargenomen, geeft de auto dit aan met meldingen op de displays. Maar we raden je aan om regelmatig te controleren of de radars schoon zijn en of het gebied er omheen schoon en onbelemmerd is.

Waarschuwing

Regelmatig schoonmaken

De locaties van de camera's, sensoren, lidar en radars op de auto moeten regelmatig worden schoongemaakt en labels, voorwerpen, vuil en andere mogelijke belemmeringen moeten worden verwijderd. Anders reageren de functies van de auto mogelijk niet goed, reageren ze minder snel of worden ze gedeactiveerd.

Overige voorwaarden en limieten

Andere radarbronnen kunnen storing veroorzaken en de doeltreffendheid van de radars van je auto verminderen.

^[1] Volvo raadt aan om alle service- en reparatiewerkzaamheden in een erkende Volvo-werkplaats te laten uitvoeren.

10.2.5. Detectie en beperkingen van de parkeersensoren

Met de ultrasone parkeersensoren kan de auto voorwerpen en hun afstand tot de auto detecteren. Bij langzame manoeuvres bij weinig ruimte werken ze relatief dicht bij de auto, bijvoorbeeld tijdens het parkeren.

Ultrasone sensoren gebruiken geluidsgolven om obstakels in de buurt van de auto te detecteren. Ze versturen ultrasone pulsen die terug naar de sensor kaatsen als ze een voorwerp of barrière tegenkomen. Zo kan de auto de afstand tot obstakels in de detectierichting bepalen.

Informatie van deze sensoren is alleen beschikbaar bij lage snelheden. Ze geven informatie over afstand wanneer de parkeergegave op het display wordt getoond.

Belangrijk

Op een verantwoordelijke manier gebruiken

Ultrasone parkeersensoren en de functies die hierop vertrouwen, zijn aanvullingen op veilig rijgedrag. Ondanks deze functies moet de bestuurder altijd goed op de omgeving van de auto blijven letten en veilig rijden.

Detectiebereik

Ultrasone sensoren bevinden zich meestal vrij laag op de bumper.

- Obstakels waarvan de steunen buiten het detectiegebied vallen, kunnen mogelijk niet worden gedetecteerd. Dit zijn bijvoorbeeld voorwerpen die boven de grond hangen of voorwerpen die bij de grondsteunen weg zijn gericht, zoals bepaalde barrières en hekken.

Geblokkeerde sensoren

Ultrasone sensoren kunnen worden geblokkeerd, waardoor de afstands- en obstakeldetectie wordt beperkt of zelf helemaal niet meer kan worden gebruikt. Houd rekening met het volgende om geblokkeerde sensoren te voorkomen of beter te begrijpen wanneer ze niet werken:

- Als een sensor wordt geblokkeerd, kunnen bepaalde functies minder effectief worden of verkeerd reageren.
- Zware regen- of sneeuwval kan voor een onbetrouwbare detectie zorgen en functies die op ultrasone sensoren vertrouwen, kunnen hierdoor mogelijk niet werken.
- Als de auto detecteert dat een sensor wordt belemmerd, kan de auto bepaalde functies uitschakelen.
- Leg of monteer niets voor of vlak bij de sensoren van de auto. Dat zijn bijvoorbeeld stickers, folie op de carrosserie en tape.
- Schade aan de carrosserie waar de sensoren zich bevinden, kan de werking ervan beperken. Neem contact op met een servicepunt voor reparaties bij schade in het gebied rond de sensoren.^[1]

De inhoud van deze handleiding geeft de status van de gebruikershandleiding weer op het moment van drukken en is mogelijk niet volledig geldig in toekomstige gevallen. Raadpleeg voor meer informatie de eerste pagina voor de volledige disclaimer.

- Zorg ervoor dat alle gemonteerde accessoires, extra uitrusting of aan de buitenkant vervoerde lading de sensoren van de auto niet blokkeren.
- Aanhangwagens, fietsenrekken en andere op de trekhaak gemonteerde uitrusting kunnen de sensoren blokkeren, waardoor de detectie- en andere functies niet kunnen worden gebruikt.
- Ultrasonische sensoren kunnen minder goed werken als er opgebouwd vuil, ijs en sneeuw voor ligt. Hierdoor kunnen ze voorwerpen minder goed detecteren. De auto merkt het niet altijd als de parkeersensoren worden geblokkeerd. In situaties waarin dit wel wordt waargenomen, geeft de auto dit aan met meldingen op het display. Maar we raden je nog altijd aan om de sensorlocaties regelmatig te controleren en de gebieden er omheen schoon en vrij van belemmeringen te laten.

Waarschuwing

Regelmatig schoonmaken

De locaties van de camera's, sensoren, lidar en radars op de auto moeten regelmatig worden schoongemaakt en labels, voorwerpen, vuil en andere mogelijke belemmeringen moeten worden verwijderd. Anders reageren de functies van de auto mogelijk niet goed, reageren ze minder snel of worden ze gedeactiveerd.

[1] Volvo raadt aan om alle service- en reparatiewerkzaamheden in een erkende Volvo-werkplaats te laten uitvoeren.

10.3. Detectie van gedrag van de bestuurder

Bepaalde aspecten van het gedrag van de bestuurder worden continu door de auto in de gaten gehouden. Dit is belangrijk voor diverse rijhulpsfuncties.

Detectie van het gedrag van de bestuurder wordt gebruikt om te verifiëren dat er onder het rijden aan specifieke voorwaarden wordt voldaan en bij gebruik van bepaalde functies. Twee camera's, een bij het bestuurdersdisplay en een vlak boven het middendisplay, houden continu het gedrag van de bestuurder in de gaten zonder iets op te nemen. De informatie van dit systeem wordt door verschillende rijhulpsystemen gebruikt.

Diverse aspecten van het gedrag van de bestuurder worden in de gaten gehouden, waaronder:

- Hoofd en lichaamshouding
- Oogbewegingen en focus
- Tekenen van vermoeidheid

Een belangrijk onderdeel van het bewakingssysteem is controleren of de handen van de bestuurder tijdens het rijden op het stuurwiel liggen.



Systemeem voor het begrijpen van de bestuurder

De auto houdt naast de concentratie van de bestuurder ook andere elementen van het rijden in de gaten. Dat zijn bijvoorbeeld of de portieren dicht en de veiligheidsgordels bevestigd blijven onder het rijden. De afzonderlijke detectiepunten worden gecombineerd, zodat het systeem beter begrijpt of de bestuurder goed oplet en geconcentreerd is, en hoe zijn houding is.

Informatie van het gedragsdetectiesysteem wordt gecombineerd om te achterhalen of de bestuurder zich op het rijden concentreert. Dat betekent onder meer het verkeer en de omgeving in de gaten houden, en goed opletten en alert blijven. Het detectiesysteem kan je via het bestuurdersdisplay meldingen geven.

Functies die op dit systeem vertrouwen

Het gedragsdetectiesysteem van de bestuurder houdt het gedrag van de bestuurder in de gaten om te achterhalen of er veilig met de auto wordt gereden. Als het systeem wordt geblokkeerd of verkeerd gebruik door de bestuurder constateert, kan er een reactie van diverse andere functies van de auto worden gegeven.

Functies die worden beïnvloed door het gedragsdetectiesysteem voor de bestuurder zijn onder meer:

Driver Alert	Driver Alert kan een melding geven als je moe, afgeleid of niet geconcentreerd lijkt.
Hulpfunctie voor remmen in noodgevallen	In situaties waarin de bestuurder niet verder kan rijden, kan de auto gecontroleerd tot stilstand komen om de kans op een aanrijding te verkleinen.
Pilot Assist	Pilot Assist kan worden gedeactiveerd als je niet geconcentreerd lijkt of niet reageert op verzoeken om je handen op het stuur te houden.

Voorwaarden en limieten

Het gedragsdetectiesysteem voor de bestuurder vertrouwt op camera's voor detectie en volgen. Het is een geavanceerd systeem, maar als de camera's onvoldoende kunnen zien, kunnen ze minder goed werken. Lees het aparte deel over de voorwaarden en beperkingen van de camera's van je auto, zodat je weet hoe de functies die op detectie door de camera's vertrouwen worden beïnvloed.

- Het systeem kan alleen in de gaten houden of de bestuurder goed oplet als het gezicht van de bestuurder goed zichtbaar is.
 - Verkeerd opgeborgen voorwerpen kunnen het beeld van de bestuurder belemmeren, net als stof en vuil op de cameralens. Houd de bestuurdersruimte schoon en opgeruimd.
 - Het dragen van bepaalde kleding en accessoires kan delen van het gezicht van de bestuurder die zichtbaar moeten zijn om de aandacht in de gaten te houden belemmeren, zoals de ogen.
- Vuil vóór de camera's kan de detectiemogelijkheden belemmeren.
- Bepaalde omstandigheden hebben invloed op hoe goed je auto je rijgedrag en manoeuvreren in de gaten kan houden. Dat heeft weer invloed op hoe goed de functie tekenen van verminderde concentratie of vermoeidheid bij de bestuurder kan onderscheiden.
 - Functies die helpen om in de juiste rijstrook te blijven rijden, kunnen soms compenseren voor manoeuvres die een verminderde concentratie zouden kunnen aangeven. Hierdoor wordt het lastiger om een verminderde concentratie waar te nemen vergeleken met rijden zonder die functies.
 - Omstandigheden zoals harde wind of een oneffen wegdek kunnen je rijgedrag op dezelfde manier beïnvloeden als een gebrek aan concentratie. Hierdoor kan de auto waarschuwingen geven, ook al zit je geconcentreerd achter het stuur.

 **Belangrijk**

Invloed op het systeem

Dek de camera's niet af. De camera's kunnen volledig of gedeeltelijk worden geblokkeerd door voorwerpen die aan of rond het bestuurdersdisplay of het middendisplay hangen of zijn geplaatst. Voorwerpen op het dashboard kunnen vallen of zich verplaatsen en zo het beeld van de camera's belemmeren. Als de camera's worden belemmerd of afgedekt, kan je auto je een melding op het bestuurdersdisplay geven.

Probeer het gedragsdetectiesysteem voor de bestuurder niet expres te manipuleren. Het systeem is om ervoor te zorgen dat je zo veilig mogelijk rijdt. Als het systeem minder goed werkt en een gevaarlijke situatie niet kan detecteren, kan de auto ook niet meer goed ingrijpen in een gevaarlijke situatie.

10.4. Ingrijpen en waarschuwingen in verband met de veiligheid

Je auto heeft een aantal functies die aanrijdingen direct of indirect helpen voorkomen. Als je auto een gevaarlijke verkeerssituatie waarneemt, kan de auto ingrijpen door de bestuurder te waarschuwen of een ontwijkende manoeuvre uit te voeren.

Veilig rijden begint met veilig rijgedrag. Als extra bescherming tegen ongevallen kan je auto je waarschuwen als de auto een situatie detecteert waarbij je extra moet opletten of meteen iets moet doen. Naast waarschuwingen voor de bestuurder geven kan de auto ook ingrijpen door te sturen en te remmen om een aanrijding te voorkomen of de gevolgen ervan te beperken.

Functies die op verschillende manieren waarschuwingen geven of ingrijpen, zijn onder meer:

- Waarschuwingen voor aanrijdingen en beperking van de gevolgen
- Blind Spot Information
- Hulpfunctie voor op rijstrook blijven rijden
- Concentratie van de bestuurder en meldingen over de alertheid^[1]
- Hulpfunctie voor remmen in noodgevallen
- Waarschuwingen voor verkeer dat bij achteruit rijden achter de auto passeert^[2]
- Automatisch remmen bij achteruit rijden^[3]

 **Tip**

Wat zijn ingrepen in verband met de veiligheid?

Ingrepen in verband met de veiligheid zijn reacties van de auto in situaties waarin de auto een hoog of dreigend risico van een aanrijding registreert. Er kunnen waarschuwingen worden gegeven om de bestuurder te waarschuwen voor risico's, zodat de bestuurder kan ingrijpen. De auto is echter ook in staat om in noodgevallen te sturen of te remmen, afhankelijk van de situatie. Sommige soorten waarschuwingen en ingrepen zijn altijd ingeschakeld, terwijl anderen onderdeel zijn van functies die je kunt aanpassen of kunt in- en uitschakelen.

Ingrepen in verband met de veiligheid om aanrijdingen te voorkomen

Wanneer de auto het risico van een aanrijding waarneemt, reageert de auto op basis van de urgentie. De auto kan objecten als voetgangers, fietsers en voertuigen detecteren die de auto naderen of zich op jouw rijstrook bevinden. Veel factoren kunnen beïnvloeden hoe vroeg en doeltreffend de auto het risico van een aanrijding kan detecteren. Er zijn situaties waarbij de auto je niet kan helpen en daarom is veilig rijgedrag essentieel.

Als de auto detecteert dat er een toenemend risico van een aanrijding is, kunnen waarschuwingen snel veranderen in ontwijkende manoeuvres door de auto. Als er plotseling een dreigende situatie is, kan de auto onmiddellijk ontwijkende manoeuvres uitvoeren.

Waarschuwingen voor aanrijdingen	Wanneer de auto het risico van een aanrijding waarneemt, dan zal de auto eerst proberen om de bestuurder te waarschuwen. De auto waarschuwt je visueel, met geluid of met pulserende trillingen in de veiligheidsgordel of het rempedaal.
Remmanoeuvres	Als de auto bepaalt dat er onmiddellijk moet worden ingegrepen, dan kan de auto remmen ongeacht wat de bestuurder doet. Dat kan samen met een stuurmanoeuvre worden gedaan. Hoeveel de auto rem bij het ingrijpen, is afhankelijk van de situatie. Bij een obstakel dat plotseling voor de auto opduikt, kunnen de remmen volledig worden ingeschakeld, terwijl er in een andere situatie minder wordt geremd om een mogelijke aanrijding te voorkomen.
Stuurmanoeuvres	Als de auto bepaalt dat er onmiddellijk moet worden ingegrepen, dan kan de auto bijsturen ongeacht wat de bestuurder doet. Dat kan samen met een remmanoeuvre worden gedaan.

Meldingen over uitgevoerde werkzaamheden in verband met de veiligheid worden op het bestuurdersdisplay weergegeven.

 **N.b.**

Ingrepen bij sturen en remmen negeren

- Wanneer de auto bij het sturen ingrijpt, kan de bestuurder dit altijd negeren door zelf bewust te sturen.
- Wanneer de auto remt, moet je het gaspedaal stevig intrappen om zelf te remmen. Als je het pedaal voorbij een bepaalde waarde intrapt, neem je zelf weer het remmen over.

Ken de mogelijkheden van je auto

Ingrepen in verband met de veiligheid door de auto kunnen zich plotseling voordoen en je kunt ervan schrikken. Ze kunnen ongemak veroorzaken, ondanks het voordeel dat ze bieden. Zorg dat je de auto goed kent, zodat je minder schrikt van ingrepen in verband met de veiligheid als deze zich voordoen. Lees alle meldingen na een ingreep zodat je beter begrijpt waarom de auto heeft ingegrepen.

Minder ingrepen en waarschuwingen

Hoe vaak de auto ingrijpt en waarschuwingen geeft, is afhankelijk van de rijomstandigheden en je rijstijl. Bepaalde combinaties van factoren kunnen er ook voor zorgen dat je auto reageert op een manier die jij onnodig of te gevoelig vindt. Over het algemeen is de beste manier om het aantal waarschuwingen en ingrepen te beperken verantwoordelijk rijden. Pas je snelheid aan de rijomstandigheden aan en houd een veilige afstand tot andere voertuigen aan. In de instellingen kun je bepaalde functies ook aanpassen of uitschakelen.

De juiste balans in reacties

Wanneer je auto een suggestie geeft, je ondersteunt of een rijhandeling uitvoert, dan wordt dat als een reactie beschouwd. De meeste rijhulpfuncties hebben een aantal mogelijke reacties. Automatisch remmen om een aanrijding te voorkomen met een andere auto die plotseling vóór jou remt is bijvoorbeeld zo'n reactie. Functies die je waarschuwingen geven en ingrijpen in verband met de veiligheid zijn bedoeld om onnodige reacties te voorkomen.

De reacties van je auto hebben elk hun eigen voorwaarden. Deze omstandigheden kunnen betrekking hebben op de verkeerssituatie, de toestand van de auto en de bestuurder, en informatie die met de detectiesystemen van de auto is verzameld. Een reactie doet zich voor als er aan alle voorwaarden is voldaan en de auto met een zekere mate van zekerheid weet dat de reactie nodig

De inhoud van deze handleiding geeft de status van de gebruikershandleiding weer op het moment van drukken en is mogelijk niet volledig geldig in toekomstige gevallen. Raadpleeg voor meer informatie de eerste pagina voor de volledige disclaimer.

is. Terwijl een situatie zich ontwikkelt, blijft de auto continu de voorwaarden en de benodigde reactie evalueren. Als de vereiste reactie of voorwaarden onzeker zijn, dan reageert de auto niet.

Als een mogelijk gevaarlijke situatie eenvoudig door de bestuurder kan worden opgelost, dan heeft dat de voorkeur over die van de auto. De auto kan een reactie vertragen of niet geven in situaties waarbij je zelf de mogelijkheid hebt om deze zonder noodingrepen op te lossen. Zo worden onnodige waarschuwingen en ingrepen in verband met de veiligheid voorkomen. De meeste potentiële gevaren die door de auto worden gedetecteerd kunnen met kleine aanpassingen door de bestuurder worden opgelost, ruim voordat ontwijkende noodmanoeuvres nodig zijn. In de meeste gevallen zie jij ze als routinehandelingen die onderdeel vormen van normaal rijden.

Belangrijk

Altijd gevaren op de weg aanpakken

De auto kan en zal compenseren voor bepaalde, maar niet alle gevallen waarin je niet in staat bent of niet reageert op een gevaar op de weg. Er zijn situaties waarin een doeltreffende reactie buiten de capaciteiten van de auto valt en situaties waarin er niet wordt gereageerd omdat er van de bestuurder wordt verwacht dat hij of zij iets aan het mogelijke gevaar doet. Onder het rijden moet je altijd alert blijven en goed opletten, zodat je op dezelfde manier op gevaren kunt reageren als wanneer je met een auto zonder rijhulpfuncties rijdt.

Voorwaarden en limieten

Waarschuwing

Vertrouw nooit op ingrepen van de auto in verband met de veiligheid; dat is geen vervanging van veilig rijgedrag. Blijf altijd goed op de veiligheid letten, net als bij een auto die deze functies niet heeft.

Waarschuwingen en ingrepen kunnen niet in elke situatie worden gegarandeerd. De auto kan niet alle rij-, verkeers-, weers- en wegomstandigheden verwerken. Soms kan de auto een gevaar niet detecteren of erop reageren en kun je niet altijd achterhalen of voorspellen waarom dat is.

Het vermogen van de auto om op gevaren te reageren is afhankelijk van diverse factoren. Deze vallen vaak in een van de volgende categorieën:

- De snelheid en beweging van de auto
- De grootte, vorm, snelheid en beweging van voorwerpen of weggebruikers rond de auto.
- De omgeving.
- De toestand van de rijinfrastructuur.
- De complexiteit van de verkeerssituatie.

Voorbeelden zijn:

- Scherpe bochten kunnen ervoor zorgen dat detectie minder consistent is. De auto kan gevaren niet identificeren als ze door een scherpe bocht plotseling zijn te zien.
- Bij weinig tractie, bijvoorbeeld als de weg nat of ijzig is, kan de doeltreffendheid van ingrepen minder zijn.
- Omstandigheden en beperkingen bij detectie van obstakels kunnen ervoor zorgen dat de auto mogelijke gevaren niet goed kan identificeren. Beperkingen bij de detectie van obstakels worden uitgebreid beschreven in het aparte deel in de handleiding over hoe de omgeving en het verkeer door de auto worden gedetecteerd.

- De auto grijpt niet in door automatisch te remmen als je stapvoets of langzamer vooruit rijdt. Zo wordt onnodig remmen voorkomen wanneer je bij weinig ruimte manoeuvreert.

Belangrijk

Algemene beperkingen

Je voelt je veiliger in een auto die in gevaarlijke situaties kan ingrijpen, maar het is belangrijk dat je altijd veilig en verantwoordelijk blijft rijden. De mogelijkheden van de auto worden altijd door technologische factoren en beperkingen, de toestand van de auto en de rijomgeving beperkt.

Detectiemogelijkheden

De auto kan de omgeving in de gaten houden en dat wordt gebruikt door functies die waarschuwingen kunnen geven en kunnen ingrijpen. Lees het aparte deel over het detecteren van verkeer en de omgeving zodat je de beperkingen van dergelijke functies beter kent. Het geeft een overzicht van hoe belangrijke componenten werken, zoals camera's en radars, en geeft meer informatie over de mogelijkheden en beperkingen.

Reactiesnelheid

Onder gunstige omstandigheden kan de auto bepaalde gevaren detecteren en erop reageren, in sommige gevallen sneller dan een menselijke bestuurder. Maar dit is geen garantie dat de auto altijd ingrijpt, omdat de auto niet alle gevaren kan waarnemen waarop mogelijk moet worden gereageerd.

Beschikbaarheid van reacties

Alle soorten reacties van de auto hebben hun eigen voorwaarden die definiëren wanneer ze beschikbaar zijn. Dat betekent dat beschikbare reacties continu veranderen terwijl je rijdt. Bepaalde omstandigheden zijn duidelijk gedefinieerd, zoals een nauwkeurig snelheidsbereik, een instelling die wordt ingeschakeld en of de bestuurder de veiligheidsgordel draagt. Andere omstandigheden hebben minder duidelijke drempelwaarden, die afhankelijk kunnen zijn van een combinatie van factoren. Dat betekent dat je niet precies weet of en hoe de auto in een bepaalde situatie reageert, maar je krijgt steeds beter een idee van welke reacties je kunt verwachten en welke niet.

Lees alles over de functies die je gebruikt

We raden je aan om alle informatie over de ondersteunende functies voor de bestuurder te lezen voordat je ze gebruikt. Het is essentieel dat je de mogelijkheden en beperkingen van deze functies kent.

De veiligheidsgordel dragen

Ingrepen in noodgevallen waarbij wordt geremd kunnen zich ook voordoen als de bestuurder de veiligheidsgordel niet draagt. De kans op letsel bij hard remmen neemt aanzienlijk toe als inzittenden hun veiligheidsgordel niet dragen. Draag altijd de veiligheidsgordel en zorg ervoor dat alle inzittenden hun gordel ook dragen.

Verantwoordelijkheid van de bestuurder

Functies die ingrijpen en waarschuwingen geven zijn aanvullingen op veilig rijgedrag. Ondanks deze functies moet de bestuurder altijd goed blijven opletten en veilig rijden. Het deel over de verantwoordelijkheid van de bestuurder bevat essentiële informatie om de beperkingen van ingrepen en waarschuwingen in verband met de veiligheid te begrijpen. Als iets niet duidelijk is of als je een vraag hebt, dan kun je altijd contact opnemen met je Volvo-dealer.

[1] Waarschuwingsfunctie bij afleiding

[2] Cross Traffic Alert

10.4.1. Waarschuwingen voor aanrijdingen en beperking van de gevolgen

Je auto heeft een aantal waarschuwingfuncties die zijn bedoeld om de kans op een aanrijding te beperken. Als een aanrijding niet kan worden voorkomen, kunnen tijdige waarschuwingen en reacties helpen om de gevolgen ervan te beperken.

Waarschuwingfuncties bij een aanrijding zijn onder meer:

- Waarschuwingen voor frontale aanrijdingen
- Waarschuwingen over voertuigen die voor je gaan rijden
- Waarschuwingen voor aanrijdingen van achteren

 **N.b.**

Ingrepen in verband met de veiligheid

Als er een risico van een aanrijding wordt gedetecteerd die urgent genoeg is, kan de auto ingrijpen om de aanrijding te voorkomen of de gevolgen ervan te beperken, zonder eerst waarschuwingen voor een aanrijding te geven. De waarschuwingen worden dan tegelijkertijd met de ingreep weergegeven.

 **Waarschuwing**

Vertrouw nooit alleen op waarschuwingen bij kans op aanrijdingen of ingrepen van de auto in verband met de veiligheid; die zijn geen vervanging van veilig rijgedrag. Blijf altijd goed op de veiligheid letten, net als bij een auto die deze functies niet heeft.

Waarschuwingen voor frontale aanrijdingen

Waarschuwingen voor frontale aanrijdingen worden gegeven als je te dicht op een voorligger rijdt. De auto waarschuwt je als de auto een kans op een aanrijding detecteert waarbij je meteen iets moet doen.

De situatie en het urgentieniveau kunnen beïnvloeden hoe waarschuwingen voor frontale aanrijdingen worden gegeven. Waarschuwingen kunnen visueel op het bestuurdersdisplay, met geluidssignalen en met trillingen in de veiligheidsgordel het rempeedaal worden aangegeven.

Waarschuwingen over voertuigen die voor je gaan rijden

Je auto kan je waarschuwen als een ander voertuig op het punt staat om je af te snijden, bijvoorbeeld als een voertuig vlak vóór jou naar jouw rijstrook gaat. Bij voertuigen die op de weg zwabberen of onvoorspelbaar rijden in naastgelegen rijstroken kunnen deze waarschuwingen ook worden gegeven. Je auto gebruikt meldingen op het bestuurdersdisplay om je in deze situaties te waarschuwen

Waarschuwingen voor aanrijdingen van achteren

Als je auto een situatie identificeert waarbij er een hoog risico van een aanrijding van achteren is, kan de auto met de achterlichten knipperen om de bestuurders achter je te waarschuwen. Waarschuwingen voor een aanrijding van achteren worden automatisch weergegeven als de auto plotseling vertraagt^[1], bijvoorbeeld omdat je heel hard remt. Er kunnen ook waarschuwingen worden weergegeven als je auto merkt dat een auto snel van achteren nadert. In dat geval wordt er ook een waarschuwing gegeven als de auto niet vertraagt. Ze kunnen onder het rijden en bij stilstand worden weergegeven, maar alleen als je auto detecteert dat het risico van een aanrijding hoog genoeg is.

In situaties met waarschuwingen voor een aanrijding van achteren kan je auto je veiligheidsgordel vanwege de veiligheid voorspannen. Als je auto stilstaat, kan de auto als voorzorgsmaatregel ook hard remmen als een aanrijding van achteren niet kan worden voorkomen.

 **N.b.**

Reactie op een botsing

Als een aanrijding niet kan worden voorkomen, kan de auto op andere manieren reageren om de inzittenden te beschermen en het gevaar voor ander verkeer te beperken. Lees meer over deze functies in het deel over veiligheid in deze handleiding.

^[1] Het vertraagen van de auto moet een bepaalde drempelwaarde overschrijden.

10.4.2. Ingrepen en waarschuwingen bij achteruit rijden

Je auto heeft speciale functies die kunnen ingrijpen en kunnen helpen bij het voorkomen van aanrijdingen als je bij lage snelheid achteruit rijdt, bijvoorbeeld als je de auto parkeert.

Detectiemogelijkheden

De auto kan op verschillende manieren voorwerpen identificeren die zich in de baan achter je auto bevinden of die de auto van achteren naderen. Als het systeem een voorwerp detecteert, kan de auto waarschuwingen geven of ingrijpen door te remmen.

Ultrasone parkeersensoren Deze sensoren kunnen bepaalde voorwerpen direct achter de auto detecteren wanneer de auto met lage snelheid achteruit rijdt.

Naar achteren gerichte radar De achterste radars van de auto kunnen verkeer detecteren dat je auto van achteren vanaf de zijkanten nadert.

Camera Bepaalde functies kunnen cameradetectie gebruiken om obstakels te detecteren bij het achteruit rijden.

 **Belangrijk**

Dit soort detectie heeft zijn beperkingen en kan niet alle obstakels in elke situatie detecteren. Lees de aparte delen in de handleiding over de omstandigheden en beperkingen.

Wanneer je achteruit rijdt, kan bepaalde informatie van de detectiesystemen in de parkeerweergave worden weergegeven.

Functies voor waarschuwingen en ingrepen

De inhoud van deze handleiding geeft de status van de gebruikershandleiding weer op het moment van drukken en is mogelijk niet volledig geldig in toekomstige gevallen. Raadpleeg voor meer informatie de eerste pagina voor de volledige disclaimer.

De volgende functies reageren wanneer de auto een risico van een aanrijding bij achteruit rijden waarneemt.

Waarschuwingen over verkeer dat achter de auto kruist^[1]	Je auto kan visuele waarschuwingen en geluidsignalen geven als de auto verkeer waarneemt dat op het punt staat om achter je auto langs te rijden.
Automatisch remmen bij achteruit rijden^[2]	De auto kan automatisch remmen om een aanrijding bij achteruit rijden te voorkomen. Dat kan gebeuren als de auto een obstakel of verkeer dat achter de auto langs rijdt waarneemt.

Tip

Tijdelijke uitschakeling

De functie voor automatisch remmen achter kan tijdelijk worden uitgeschakeld als het systeem te vaak ingrijpt of de aandacht van de bestuurder afleidt. Als je bijvoorbeeld achteruit rijdt in hoog gras of bij weinig ruimte manoeuvreert, kan het remsysteem onnodig ingrijpen.

Belangrijk

Op een verantwoordelijke manier gebruiken

Waarschuwingen en ingrepen bij achteruit rijden zijn aanvullingen op veilig rijgedrag. Ondanks deze functies moet de bestuurder altijd goed blijven opletten en veilig rijden.

Goed op de omgeving letten

Het is altijd de verantwoordelijkheid van de bestuurder om goed op de omgeving van de auto te letten en ervoor te zorgen dat het veilig is om de auto te manoeuvreren.

Detectievoorwaarden

Als de auto de achterraders deactiveert, worden de functies Cross Traffic Alert en automatisch remmen achter automatisch uitgeschakeld. Dat gebeurt als er een aanhangwagen is aangekoppeld. Bij accessoires die op de trekhaak zijn gemonteerd, maar die niet elektrisch op de auto zijn aangesloten, worden de radars aan de achterzijde niet uitgeschakeld, maar kunnen ze wel worden geblokkeerd.

Detectie van verkeer of voorwerpen achter de auto vertrouwt op detectie door de achterraders. Lees het aparte deel over de beperkingen van radardetectie.

Voorwaarden voor automatisch remmen

Wanneer en hoe je auto reminterventies uitvoert tijdens het achteruitrijden bij lage snelheid is afhankelijk van of een gedetecteerd obstakel stilstaat of niet.

- Als het gedetecteerde obstakel beweegt, zoals verkeer dat op het punt staat om je achterwaartse route te kruisen, is automatisch remmen beschikbaar en kan er worden ingegrepen wanneer je achteruitrijdt bij snelheden lager dan 15 km/u (9 mijl/u).
- Als het gedetecteerde obstakel stilstaat, vinden automatische reminterventies alleen plaats wanneer je achteruitrijdt bij snelheden tussen 2 km/u (1 mijl/u) en 15 km/u (9 mijl/u). Zo worden onnodige reminterventies voorkomen wanneer je met lage snelheid bij weinig ruimte manoeuvreert.

^[1] Cross Traffic Alert (CTA)

^[2] Rear Auto Brake (RAB)

10.4.2.1. Waarschuwingen over verkeer dat achter de auto kruist

Wanneer je met lage snelheid achteruit rijdt, kan je auto je waarschuwen als verkeer op het punt staat om achter de auto langs te rijden. Deze functie wordt Cross Traffic Alert genoemd.

Waarschuwingen over verkeer dat achter je auto langs rijdt, kunnen alleen worden gegeven als de auto achteruit rijdt (R) of in de neutraalstand (N) achteruit rolt. Deze functie gebruikt de radars aan de achterzijde om verkeer te detecteren. Wanneer de auto een rijdend voertuig waarneemt, wordt er een waarschuwing op het middendispley weergegeven en hoor je een geluidssignaal.

Deze functie is vooral bedoeld voor het waarnemen van grotere, rijdende voertuigen, zoals auto's. Onder gunstige omstandigheden kan het systeem je ook waarschuwen voor kleinere, bewegende voorwerpen, zoals fietsers en voetgangers.

! Belangrijk

Verantwoordelijkheid van de bestuurder

Waarschuwingen over verkeer dat achter de auto passeert, zijn een aanvulling op veilig rijgedrag. Ondanks deze functies moet de bestuurder altijd goed blijven opletten en veilig rijden.

i N.b.

Automatisch remmen bij passerend verkeer achter de auto

Als de functie voor automatisch remmen^[1] is ingeschakeld, kan de auto ook ingrijpen door te remmen om een aanrijding met verkeer achter je auto te voorkomen of de gevolgen van zo'n aanrijding te beperken.

Detectiegebieden

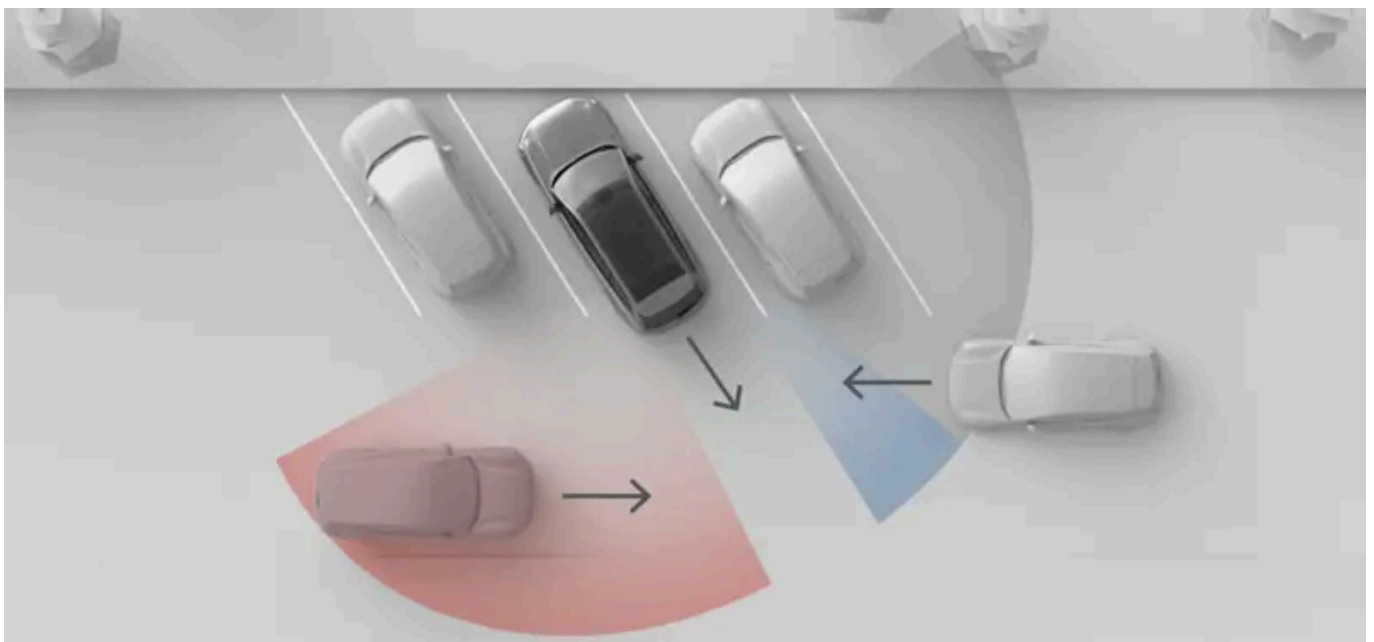

De situatie in deze afbeelding laat zien hoe voorwerpen in de omgeving, zoals geparkeerde auto's, het vermogen van de auto kunnen beperken om andere voertuigen en verkeerssituaties te detecteren. In een situatie zonder obstakels zijn de werkzame detectiegebieden hetzelfde aan beide

De inhoud van deze handleiding geeft de status van de gebruikershandleiding weer op het moment van drukken en is mogelijk niet volledig geldig in toekomstige gevallen. Raadpleeg voor meer informatie de eerste pagina voor de volledige disclaimer.

zijden.

 **N.b.**

Achteruit rijden uit een parkeervak

Wanneer de auto staat geparkeerd, kan het zicht van de radars in de hoeken aan de achterzijde naar de zijkanten worden beperkt, waardoor kruisend verkeer minder goed kan worden gedetecteerd. Dat gebeurt wanneer de auto staat geparkeerd met de achterste hoeken van de auto verder in het parkeervak dan de auto's ernaast of andere voorwerpen. Dat is vooral merkbaar in schuine parkeervakken. Maar als je achteruit uit een parkeervak rijdt, neemt de weergave van de radars geleidelijk toe, waardoor de auto weer kan detecteren. Minimaliseer het risico van late of geen detectie door altijd langzaam achteruit uit een parkeervak te rijden.

Voorwaarden en limieten

- De waarschuwingen zijn alleen beschikbaar bij achteruit rijden met snelheid lager dan 15 km/u (9 mph).
- Als de auto de radars aan de achterzijde deactiveert, wordt deze functie automatisch uitgeschakeld. Dat gebeurt als er een aanhangwagen is aangekoppeld. Bij accessoires die op de trekhaak zijn gemonteerd, maar die niet elektrisch op de auto zijn aangesloten, worden de radars aan de achterzijde niet uitgeschakeld, maar kunnen ze wel worden geblokkeerd.
- Detectie van verkeer achter de auto vertrouwt op detectie door de achterraders. Lees het aparte deel over de beperkingen van radardetectie.

^[1] Rear Auto Brake (RAB)

10.4.2.2. Automatisch remmen bij achteruit rijden uitschakelen

De automatische remmen achter kunnen in de parkeerweergave tijdelijk worden uitgeschakeld.

Als de functie voor automatisch remmen achter is uitgeschakeld, kan de auto niet meer voor je remmen als je achteruit rijdt. De functie voor automatisch remmen achter wordt tijdelijk uitgeschakeld. Standaard wordt de functie tussen ritten naar ingeschakeld gereset.

Belangrijk

De instellingen van rijhulpfuncties aanpassen

Zorg ervoor dat je begrijpt hoe het veranderen van de instellingen van de auto invloed op het gedrag ervan heeft. Dit is vooral belangrijk voor functies die het ondersteuningsniveau beïnvloeden dat de auto kan bieden.

- 1 Druk in de parkeerweergave op de knop voor automatisch remmen achter (Ⓜ).
- Automatisch remmen bij achteruit rijden is tijdelijk uitgeschakeld.

10.4.3. Hulpfunctie voor op rijstrook blijven rijden

De hulpfunctie voor op de rijstrook blijven rijden voorkomt dat de auto onbedoeld op een andere rijstrook gaat rijden, door middel van waarschuwingen en ingrijpen via het stuurwiel.

Wanneer de hulpfunctie voor op de rijstrook blijven rijden is ingeschakeld, kan de auto je waarschuwen als je op het punt staat om je rijstrook te verlaten. Deze functie kan ook via het stuurwiel ingrijpen. De hulpfunctie voor op de rijstrook blijven rijden vertrouwt op de naar voren gerichte camera om wegmarkeringen en je positie op de rijstrook te identificeren.

Waarschuwing

Waarschuwingen en ingrijpen van de hulpfunctie voor op de rijstrook blijven rijden zijn aanvullingen op veilig rijgedrag. Ondanks deze functies moet de bestuurder altijd goed blijven opletten en veilig rijden. Blijf altijd goed op de veiligheid letten, net als bij een auto die geen veiligheidsfuncties heeft die kunnen ingrijpen.

Belangrijkste voorwaarden voor gebruik van de hulpfunctie voor op de rijstrook blijven rijden

Er moet aan meerdere voorwaarden worden voldaan om de hulpfunctie voor op de rijstrook blijven rijden te gebruiken. Dit zijn de belangrijkste voorwaarden:

- Je snelheid moet tussen 60 en 180 km/u (40-110 mijl/u) liggen.

De inhoud van deze handleiding geeft de status van de gebruikershandleiding weer op het moment van drukken en is mogelijk niet volledig geldig in toekomstige gevallen. Raadpleeg voor meer informatie de eerste pagina voor de volledige disclaimer.

- De wegmarkeringen moeten duidelijk zichtbaar zijn voor de camera van de auto.
- De rijstrook moet breed genoeg zijn. Een zeer smalle rijstrook biedt niet genoeg ruimte tussen de auto en de wegmarkeringen.
- Je moet je handen op het stuur houden en de auto actief besturen.

 **Belangrijk**

Actief sturen

Laat het stuurwiel onder het rijden nooit los. Negeer verzoeken van de auto om actief te sturen niet en blijf altijd goed op de weg letten.

Manieren van ingrijpen van de hulpfunctie voor op de rijstrook blijven rijden

Als je op het punt staat om over de wegmarkeringen van je rijstrook te rijden, kan je auto op een van de volgende manieren of beide waarschuwen of ingrijpen:

Ingrijpen bij het sturen De auto probeert de auto weer naar de rijstrook te sturen.

Waarschuwing bij het verlaten van de rijstrook De auto waarschuwt je met geluid en trillingen in het stuurwiel.

 **N.b.**

Een bocht of wisselen van rijstrook aangeven

Als je de richtingaanwijzers gebruikt wanneer je van rijstrook wisselt, gaat de auto er vanuit dat je bewust op de andere rijstrook wilt rijden.

Een bocht nemen

De functie voor het op de rijstrook blijven rijden zorgt ervoor dat je iets over de lijnmarkering kunt rijden in scherpe bochten.

Ingrijpen vanwege de veiligheid zijn altijd ingeschakeld

In sommige situaties kan het ingrijpen bij het sturen voorkomen dat de auto van rijstrook wisselt en daarbij gevaarlijke situaties veroorzaakt, ook als de hulpfunctie voor op de rijstrook blijven rijden in de instellingen is uitgeschakeld.

Symbolen en communicatie op het display

Waarschuwingen en ingrepen van de hulpfunctie voor op de rijstrook blijven rijden worden op het bestuurdersdisplay aangegeven.



Dit symbool wordt weergegeven als je te dicht bij de markeringen van je rijstrook komt. Het symbool wordt gespiegeld weergegeven bij waarschuwingen aan de linkerzijde.



Dit symbool geeft aan dat de hulpfunctie voor op de rijstrook blijven rijden in de instellingen is uitgeschakeld of tijdelijk niet beschikbaar is.



Dit symbool wordt weergegeven bij een storing in de functie voor het in de rijstrook blijven rijden van de auto. Dat betekent dat de functie voor het in de rijstrook blijven rijden en ingrepen in verband met de veiligheid om te voorkomen dat de auto de rijstrook verlaat zijn uitgeschakeld.

Voorwaarden en limieten

De functie voor het in de rijstrook blijven rijden werkt alleen als er goed zichtbare wegmarkeringen op de weg staan. De auto kan deze gebruiken door middel van een naar voren gerichte camera. Bij deze vorm van detecteren moet het beeld van de camera onbelemmerd zijn en moet er aan de voorwaarden voor visuele detectie worden voldaan. Lees het aparte deel over de voorwaarden en beperkingen van de camera's van je auto, zodat je weet hoe de functies die op detectie door de camera's vertrouwen worden beïnvloed.

Het uiterlijk, de toestand en de plaatsing van wegmarkeringen kunnen het detecteren op de volgende manieren beïnvloeden:

- Scheidingslijnen tussen rijstroken en samenvoegstroken kunnen ervoor zorgen dat de auto de rijstrook niet goed kan herkennen.
- Afwijkende of ongebruikelijke plaatsing van wegmarkeringen kunnen mogelijk niet goed door de auto worden herkend. Wegwerkzaamheden en omleidingen van het verkeer kunnen er bijvoorbeeld voor zorgen dat er meerdere wegmarkeringen zijn.
- De auto kan slecht zichtbare wegmarkeringen niet goed herkennen, bijvoorbeeld als ze zijn versleten, vervormd of verkleurd.
- Andere randen of lijnen kunnen onjuist als wegmarkeringen worden herkend, zoals stoepranden, gerepareerde lijn in het wegdek, barrières of duidelijke schaduwen.
- Wegmarkeringen moeten voldoende verlicht zijn, anders worden ze ook niet goed herkend. Bij weinig licht moeten ze door de auto of straatverlichting worden verlicht.

10.4.3.1. De hulpfunctie voor op rijstrook blijven rijden aanpassen

Je kunt de hulpfunctie voor op de rijstrook blijven rijden in de instellingen aanpassen of tijdelijk uitschakelen.

Wanneer de hulpfunctie voor op de rijstrook blijven rijden is ingeschakeld, kan de auto je waarschuwen of ingrijpen op het stuur als je op het punt staat om je rijstrook te verlaten. Je kunt ook aanpassen hoe je auto reageert als je van rijstrook wisselt.

De beschikbare instellingen zijn:

Trillingen	Het stuurwiel trilt als je te dicht bij wegmarkeringen rijdt of er overheen gaat.
Sturen en trillingen	In combinatie met trillingen in het stuurwiel probeert je auto om weer naar je eigen rijstrook te sturen als je te dicht bij de wegmarkeringen rijdt of er overheen gaat.

Je kunt de hulpfunctie voor op de rijstrook blijven rijden uitschakelen als de functie te vaak ingrijpt, waardoor de rijervaring minder prettig is. Dat kan handig zijn als wegmarkeringen gedeeltelijk niet zichtbaar of vervaagd zijn, omdat er hierdoor onnodige waarschuwingen worden gegeven.

Meldingen voor op de rijstrook blijven rijden kunnen alleen tijdelijk worden uitgeschakeld, omdat ze automatisch weer worden ingeschakeld als de auto opnieuw wordt gestart.

Belangrijk

De instellingen van rijhulpfuncties aanpassen

Zorg ervoor dat je begrijpt hoe het veranderen van de instellingen van de auto invloed op het gedrag ervan heeft. Dit is vooral belangrijk voor functies die het ondersteuningsniveau beïnvloeden dat de auto kan bieden.

- 1 Druk op het autosymbool  in de onderste balk en ga naar **Instellingen**.
- 2 Ga naar **Rijden** → **Veiligheidsondersteuning** → **Rijstrookassistent**.
- 3 De hulpfunctie voor op rijstrook blijven rijden aanpassen Als je de hulpfunctie voor op de rijstrook rijden eerder hebt uitgeschakeld, moet je de functie eerst weer inschakelen voordat je de reactie bij het verlaten van de rijstrook kunt aanpassen.

 **N.b.**

Uitgeschakeld

Er wordt een symbool op het bestuurdersdisplay weergegeven als de hulpfunctie voor op de rijstrook blijven rijden is uitgeschakeld.



Ingrepen in verband met de veiligheid

In bepaalde situaties, bijvoorbeeld als je over een doorgetrokken streep rijdt of als de auto merkt dat je niet geconcentreerd bent, kan het stuurwiel ingrijpen om te voorkomen dat er een gevaarlijke situatie ontstaat omdat je de rijstrook verlaat, zelfs als de rijfunctie voor op de rijstrook blijven rijden in de instellingen is uitgeschakeld.

10.4.4. Blind Spot Information

De functie Blind Spot Information zorgt dat je op de hoogte bent van voertuigen in of vlak bij je dode hoek. Er gaat een lampje in de buitenspiegel branden als er een voertuig wordt gedetecteerd.

Waarschuwingen voor je dode hoek zorgen ervoor dat je je meer bewust bent van voertuigen die naast jouw auto rijden, waardoor je gevaarlijk situaties bij het wisselen van rijstrook kunt voorkomen. De waarschuwingen worden vooral als lampje in de buitenspiegel weergegeven aan de kant waar een voertuig is gedetecteerd. Ze vertrouwen op de radars aan de achterkant voor het detecteren van voertuigen in naastgelegen rijstroken.

Verkeerssituaties waarin waarschuwingen voor een blinde hoek worden gegeven, zijn onder meer:

- Wanneer je door een ander voertuig wordt ingehaald.
 - In sommige gevallen kunnen ze worden weergegeven voordat het passerende voertuig in je blinde hoek rijdt. Dat gebeurt als het voertuig snel van achteren op een naastgelegen rijstrook nadert.
- Wanneer je een ander voertuig inhaalt.

Ongeacht de situatie blijft de waarschuwing zolang het andere voertuig aan de zijkant wordt gedetecteerd.

Als je een wisseling van rijstrook aangeeft terwijl er een waarschuwing wordt weergegeven, wordt de waarschuwing intensiever.

De inhoud van deze handleiding geeft de status van de gebruikershandleiding weer op het moment van drukken en is mogelijk niet volledig geldig in toekomstige gevallen. Raadpleeg voor meer informatie de eerste pagina voor de volledige disclaimer.

Waarschuwingen in de buitenspiegels



Wanneer er een voertuig in je dode hoek wordt gedetecteerd of een voertuig je dode hoek nadert, gaat er een lampje in de buitenspiegel branden.

Detectiegebieden

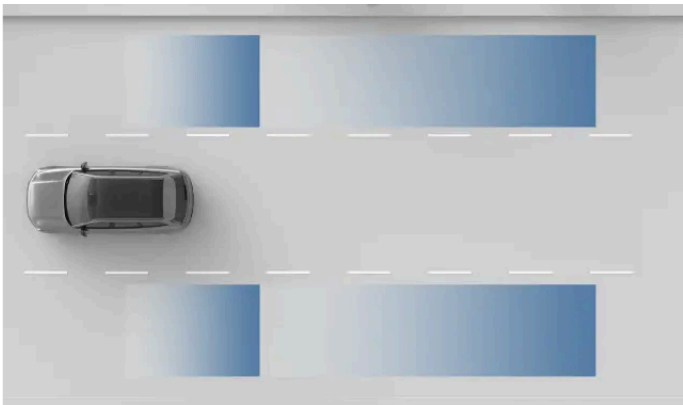

Detectiegebieden radar.

! Belangrijk

De detectiegebieden kunnen mogelijk niet perfect je eigen dode hoeken afdekken. Pas je rijhouding aan, zodat je goed zicht op het omliggende verkeer hebt.

Voorwaarden en limieten

- Blind Spot Information is actief bij snelheden hoger dan 10 km/u (6 mph). De functie is niet beschikbaar bij achteruit rijden.
- Wanneer je andere voertuigen passeert, moet het verschil in snelheid tussen jouw auto en andere voertuigen minder dan 15 km/u (9 mph) zijn, anders worden de waarschuwingen niet weergegeven.
- Blind Spot Information vertrouwt op detectie door de radars aan de achterkant. Lees het aparte deel in deze handleiding over de beperkingen van radardetectie.
- Als de radars aan de achterzijde worden belemmerd, bijvoorbeeld door een aangekoppelde trailer of gemonteerde fietsendrager op de achterzijde, worden waarschuwingen voor de dode hoek automatisch uitgeschakeld.

 **Belangrijk**

Verantwoordelijkheid van de bestuurder

Waarschuwingen voor voertuigen in de dode hoek zijn een aanvulling op veilig rijgedrag. Ondanks deze functies moet de bestuurder altijd goed blijven opletten en veilig rijden.

Als er geen melding van een voertuig in de dode hoek is, betekent het niet automatisch dat je veilig van rijstrook kunt wisselen. Het is slechts een deel van de informatie die de bestuurder moet gebruiken om te beoordelen of het veilig is om dat te doen.

10.4.5. Waarschuwingen bij het openen van een portier

Waarschuwingen bij het openen van een portier zorgen ervoor dat je veiliger uit je auto kunt stappen. Ze kunnen je waarschuwen voor verkeer dat van achteren nadert, zodat je weet dat je het betreffende portier niet kunt openen.

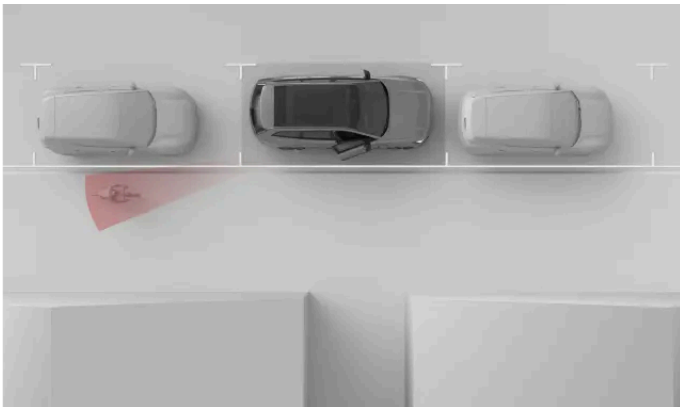

Waarschuwingen bij het openen van portieren waarschuwen je voor passerend verkeer, zodat je het portier niet opent als zij langsrijden. Deze waarschuwingen kunnen worden gegeven wanneer de auto stilstaat of heel langzaam rijdt ^[1].



Wanneer de auto waarneemt dat verkeer vlak langs de zijkanten van de auto gaat rijden, gaat er een lampje in de buitenspiegel branden. Als je het portier opent aan de zijde waar het verkeer is gedetecteerd, dan wordt de waarschuwing uitgebreid. Naast de visuele waarschuwingen kan er een geluidssignaal klinken, afhankelijk van hoe urgent de waarschuwing is.

i Tip

Waarschuwingen bij het openen van portieren en Blind Spot Information

Waarschuwingen bij het openen van portieren worden ongeveer op dezelfde manier aangegeven als voertuigen in je dode hoek. Deze twee functies vertrouwen ook op dezelfde radars aan de achterzijde voor het detecteren van verkeer.

Beperkingen

De auto gebruikt het radarsysteem aan de achterzijde om naderend verkeer te detecteren. Lees alles over de voorwaarden en beperkingen bij het gebruik van de radars en het detecteren in de aparte delen in de handleiding.

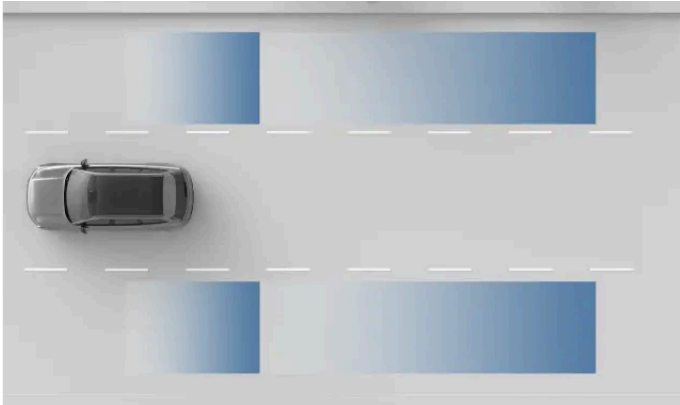

Detectiegebieden radar.

! Belangrijk

Waarschuwingen bij het openen van portieren zijn aanvullingen op veilig rijgedrag, Het blijft de volledige verantwoordelijkheid van de bestuurder en passagiers om te controleren of ze hun portier veilig kunnen openen.

^[1] Langzamer dan 3,6 km/u (2,2 mph)

10.4.6. Driver Alert

De auto houdt continu je gedrag in de gaten onder het rijden en kan je waarschuwen als je minder geconcentreerd lijkt. Een gebrek aan concentratie kan worden veroorzaakt door afleidingen of vermoeidheid.

Als de auto merkt dat de bestuurder minder geconcentreerd is, worden er een geluidssignaal en melding gegeven. Het type melding is afhankelijk van of je moe lijkt of afgeleid. Als je de melding negeert en je hetzelfde blijft gedragen, dan worden de waarschuwingen intensiever. Als je niet reageert, kan de auto gaan afremmen en uiteindelijk een noodstop maken.

De auto gebruikt verschillende methoden om je concentratie te beoordelen onder het rijden.

Aandacht in de gaten houden	Een camera volgt de bewegingen van je gezicht en ogen om te bepalen waar je aandacht ligt.
Manoeuvreren	Een analyse van de manier waarop je de auto manoeuvreert, kan een indicatie geven van verminderde concentratie. Een voorbeeld hiervan is zwalken in de rijstrook.

Waarschuwingen bij afleiding

Je concentratie tijdens het rijden wordt continu door de camera's in je auto in de gaten gehouden. Als je ongeconcentreerd of afgeleid lijkt, kan de auto je waarschuwen via meldingen op het bestuurdersdisplay. Deze waarschuwingen worden steeds intensiever als je niet concentreerder gaat rijden en beter gaat opletten. Als de auto merkt dat je gedurende een bepaalde tijd nergens op reageert, kan de auto automatisch tot stilstand worden gebracht op de huidige rijstrook.

Meldingen van de waarschuwingfunctie bij afleiding kunnen in de instellingen worden uitgeschakeld.

Belangrijk

Wanneer de waarschuwingen bij afleiding zijn uitgeschakeld, kan de auto geen noodstops meer maken op basis van informatie van het waarschuwingssysteem bij afleiding.

Waarschuwingen voor een vermoeide of sufte bestuurder

Je auto houdt ook bepaalde aspecten van jou tijdens het rijden in de gaten. Bepaalde rijpatronen, zoals te veel over de rijstrook zwalken, kunnen indicaties zijn dat de bestuurder vermoeid of suf is.

Als de auto tekenen van vermoeidheid of sufheid detecteert, word je gewaarschuwd met een geluidssignaal en een melding op het bestuurdersdisplay. Deze waarschuwingen kunnen niet worden uitgeschakeld.



Waarschuwing

Het belang van een goed uitgeruste bestuurder

Meldingen over tekenen van vermoeidheid moeten serieus worden genomen, omdat een vermoeide bestuurder vaak niet in de gaten heeft dat hij of zij moe is. Als je moe bent of een melding hierover van de auto krijgt, zet de auto dan zo snel mogelijk stil op een geschikte locatie en neem een pauze. Plan altijd regelmatige pauzes in en begin uitgerust aan elke rit.

Rijden als je moe bent is vergelijkbaar met rijden als je alcohol hebt gedronken.

Voorwaarden en limieten

- Het systeem kan alleen in de gaten houden of de bestuurder goed oplet als het gezicht van de bestuurder goed zichtbaar is.
 - Verkeerd opgeborgen voorwerpen kunnen het beeld van de bestuurder belemmeren, net als stof en vuil op de cameralens. Houd de bestuurdersruimte schoon en opgeruimd.
 - Het dragen van bepaalde kleding en accessoires kan delen van het gezicht van de bestuurder die zichtbaar moeten zijn om de aandacht in de gaten te houden belemmeren, zoals de ogen.
- Bepaalde omstandigheden hebben invloed op hoe goed je auto je rijgedrag en manoeuvres in de gaten kan houden. Dat heeft weer invloed op hoe goed de functie tekenen van verminderde concentratie of vermoeidheid bij de bestuurder kan onderscheiden.
 - Functies die helpen om in de juiste rijstrook te blijven rijden, kunnen soms compenseren voor manoeuvres die een verminderde concentratie zouden kunnen aangeven. Hierdoor wordt het lastiger om een verminderde concentratie waar te nemen vergeleken met rijden zonder die functies.
 - Omstandigheden zoals harde wind of een oneffen wegdek kunnen je rijgedrag op dezelfde manier beïnvloeden als een gebrek aan concentratie. Hierdoor kan de auto waarschuwingen geven, ook al zit je geconcentreerd achter het stuur.

Lees het aparte deel over voorwaarden en beperkingen van het gedragsdetectiesysteem voor de bestuurder van de auto, en de camera's en radars, zodat je begrijpt wat er gebeurt met functies die op dit soort systemen vertrouwen.

Belangrijk

Verantwoordelijkheid van de bestuurder

Waarschuwingen over een verminderde concentratie onder het rijden zijn een aanvulling op veilig rijgedrag. Het is de volledige verantwoordelijkheid van de bestuurder om alert en geconcentreerd te blijven onder het rijden.

10.4.6.1. Meldingen van de waarschuwingfunctie bij afleiding uitschakelen

Je kunt meldingen van de waarschuwingfunctie bij afleiding in de instellingen in - en uitschakelen.

Meldingen voor de waarschuwingfunctie bij afleiding kunnen alleen tijdelijk worden uitgeschakeld, omdat ze automatisch weer worden ingeschakeld als de auto opnieuw wordt gestart.

Je kunt waarschuwingen bij vermoeidheid of sufheid van de bestuurder niet uitschakelen.

Waarschuwing

Het belang van een goed uitgeruste bestuurder

Meldingen over tekenen van vermoeidheid moeten serieus worden genomen, omdat een vermoeide bestuurder vaak niet in de gaten heeft dat hij of zij moe is. Als je moe bent of een melding hierover van de auto krijgt, zet de auto dan zo snel mogelijk stil op een geschikte locatie en neem een pauze. Plan altijd regelmatige pauzes in en begin uitgerust aan elke rit.

Rijden als je moe bent is vergelijkbaar met rijden als je alcohol hebt gedronken.

 **N.b.**

Verantwoordelijkheid van de bestuurder

Waarschuwingen over een verminderde concentratie onder het rijden zijn een aanvulling op veilig rijgedrag. Ze nemen geen verantwoordelijkheid bij de bestuurder weg; de bestuurder moet zelf continu beoordelen of hij of zij vermoeid is of niet genoeg geconcentreerd om veilig te rijden.

- 1 Druk op het autosymbool  in de onderste balk en ga naar **Instellingen**.
- 2 Ga naar **Rijden** → **Veiligheidsondersteuning** → **Waarschuwing voor afleiding**.
- 3 Zet meldingen voor de waarschuwingsfunctie bij afleiding aan of uit.

 **Belangrijk**

Als je meldingen voor de waarschuwingsfunctie bij afleiding uitschakelt, kan je auto geen noodstops maken op basis van inputs van het Driver Alert System. Dat betekent dat de hulpfunctie voor een noodstop niet ingrijpt als de bestuurder tekenen van vermoeidheid of verminderde concentratie vertoont.

10.4.7. Hulpfunctie voor remmen in noodgevallen

In situaties waarin de bestuurder niet verder kan rijden, kan de auto gecontroleerd tot stilstand komen om de kans op een aanrijding te verkleinen.

Als de auto merkt dat de bestuurder gedurende een bepaalde tijd nergens op reageert, kan de auto automatisch tot stilstand worden gebracht op de huidige rijstrook. Dat kan bijvoorbeeld helpen bij het voorkomen van een ongeval als de bestuurder in een medische noodsituatie onder het rijden heeft.

De auto komt gecontroleerd tot stilstand als de bestuurder niet reageert op verzoeken om de auto actief te besturen. Deze verzoeken kunnen van de functie Driver Alert komen als de bestuurder niet geconcentreerd is of als de bestuurder tekenen van concentratieverlies laat zien en niet meer veilig kan rijden. Ze kunnen ook worden gegeven als de bestuurder zijn of haar handen niet op het stuurwiel houdt.

 **Tip**

Noodstops worden uitgevoerd als de auto merkt dat de bestuurder gedurende een bepaalde tijd niet reageert. Je kunt de stopmanoeuvre altijd stoppen door actief te sturen, te remmen of gas te geven. Dat geeft aan dat je weer oplet en verder kunt rijden.

Tijdens het stoppen gebruikt de auto alle informatie die continu over de omgeving wordt verzameld om de auto gecontroleerd op de rijstrook op de weg waarop je rijdt tot stilstand te komen. Ook worden de alarmlichten geactiveerd om andere bestuur-

ders te waarschuwen.

Als de bestuurder daartoe in staat is nadat de auto veilig tot stilstand is gekomen, moet hij of zij de auto naar een veilige plek verplaatsen om geen gevaar op de weg te worden.

Waarschuwing

- Ingrepen tijdens het rijden zoals een gecontroleerde noodstop zijn aanvullingen op veilig rijgedrag. Ondanks deze functies moet de bestuurder altijd goed blijven opletten en veilig rijden.
- Activeer niet expres een noodstopmanoeuvre als dat niet absoluut noodzakelijk is om veilig te stoppen.

Voorwaarden en limieten

Het detectiesysteem voor het rijgedrag van de bestuurder houdt continu in de gaten wat de bestuurder doet. Deze functie vertrouwt op camera's in de auto om oogbewegingen, oplettendheid en slaperigheid, en of de bestuurder zijn of haar handen op het stuurwiel houdt in de gaten te houden. De hulpfunctie voor remmen in noodgevallen gebruikt informatie van dit systeem om te bepalen wat de bestuurder doet en om te besluiten wanneer een noodstop noodzakelijk is. Het is belangrijk om het gedragsbewakingssysteem niet te omzeilen of de camera's af te dekken.

Als je meldingen van het waarschuwingssysteem bij afleiding uitschakelt, kan je auto geen noodstops maken op basis van inputs van het waarschuwingssysteem bij afleiding. Dat betekent dat de hulpfunctie voor noodstops niet ingrijpt als de bestuurder tekenen van vermoeidheid of verminderde concentratie vertoont. Maar als je waarschuwingen omdat de bestuurder de handen niet op het stuurwiel houdt negeert, kan de auto nog altijd ingrijpen en een noodstop maken.

De hulpfunctie voor remmen in noodgevallen vertrouwt op informatie van radars en camera's om de omgeving van de auto te identificeren en de auto veilig tot stilstand te brengen. Lees de aparte delen over voorwaarden en beperkingen van het gedragsdetectiesysteem voor de bestuurder van de auto, en de camera's en radars, zodat je begrijpt wat er gebeurt met functies die op dit soort detectiesystemen vertrouwen.

Belangrijk

Storingen in de auto

Als de noodstophulpfunctie niet beschikbaar is door een storing in een rijhulpsysteem, dan wordt er een melding op het bestuurdersdisplay weergegeven dat je een serviceafspraak moet maken. Neem contact op met een erkende Volvo-werkplaats als er op deze manier of anders een storing wordt aangegeven.

Wijzigingen aan de auto

Aanpassingen, reparaties en gemonteerde accessoires kunnen een negatief invloed op de rijhulpfuncties hebben of deze beperken. Er is een apart deel in deze handleiding waarin gedetailleerde informatie over dit ontwerp staat.

10.5. Rijden met ondersteuning

Ondersteunende functies zorgen ervoor dat de auto de omgeving in de gaten kan houden om het rijden veiliger en minder vermoeiend te maken.

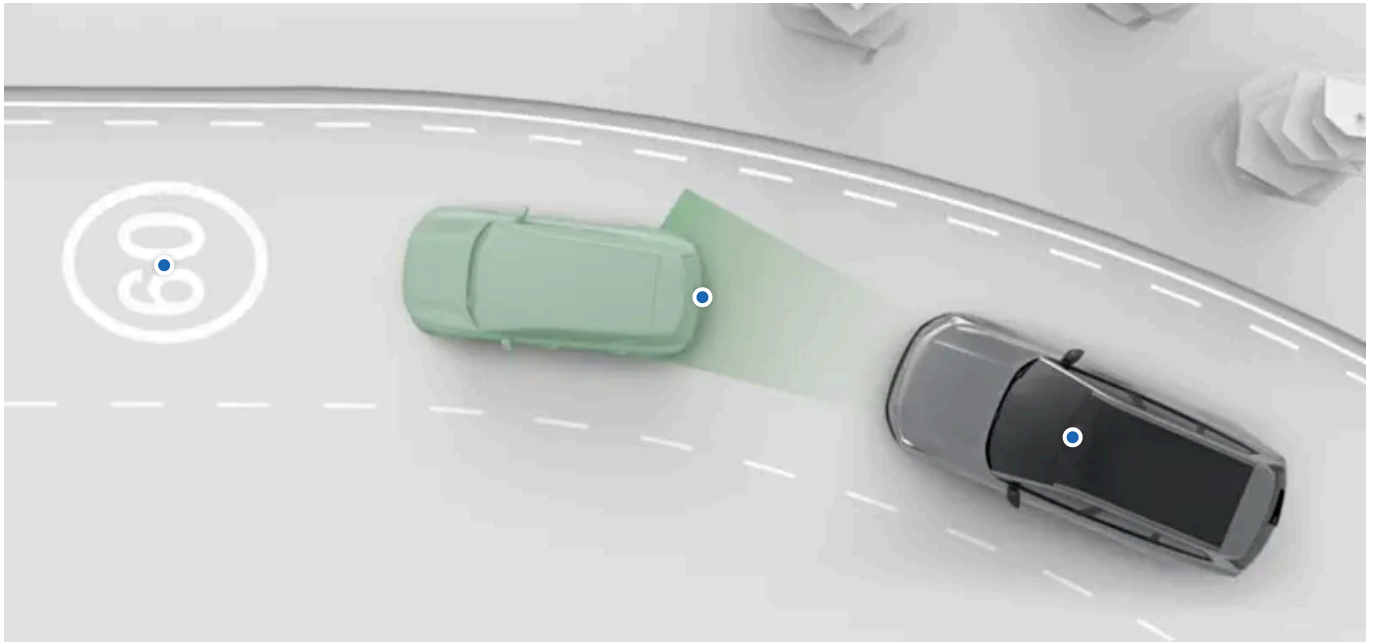

Er zijn verschillende manieren en niveaus van ondersteuning. Ze kunnen je actief helpen bij een aantal rijhandelingen en informatie geven zodat je als bestuurder beter beslissingen kunt nemen.

Je kunt veel van deze functies in de instellingen inschakelen, uitschakelen en aanpassen.

Pilot Assist	Deze functie kan je helpen bij diverse rijhandelingen, zoals sturen, het handhaven van je snelheid en het wisselen van rijstrook. Pilot Assist kan in de instellingen worden aangepast.
Verkeersborden en reactie bij te hard rijden	Diverse functies kunnen je helpen om je aan de snelheidslimiet te houden en te voorkomen dat je per ongeluk te hard rijdt. Dit omvat onder meer verkeersbordherkenning, die je de snelheidslimiet laat weten, en verschillende reacties van je auto die moeten voorkomen dat je te hard rijdt. Deze functies kunnen in de instellingen worden aangepast.

Tip

Ingrijpen en waarschuwingen in verband met de veiligheid

Veel ondersteunende functies voor de bestuurder zijn bedoeld om meer gemak en veiligheid te bieden. Functies die vooral ingrijpen en waarschuwingen geven vanwege de veiligheid worden in een apart deel in deze handleiding beschreven.

Ondersteuning bij het parkeren

In deze handleiding worden de functies die je helpen bij het parkeren in een apart deel beschreven.

 **Belangrijk**

Vereiste kennis en verantwoordelijkheid van de bestuurder

Functies die je helpen bij het rijden, zijn bedoeld om het rijden veiliger en minder vermoeiend te maken, maar de verantwoordelijkheid voor het zo veilig mogelijk rijden met de auto blijft bij de bestuurder liggen. Lees alle informatie over een functie voordat je die functie gebruikt. Het deel over de verantwoordelijkheid van de bestuurder bevat essentiële informatie om te begrijpen wat de mogelijkheden en beperkingen van de ondersteunende functies van je auto zijn.

Als iets niet duidelijk is of als je een vraag hebt, dan kun je altijd contact opnemen met een erkende Volvo-werkplaats

Detectiemogelijkheden

De mogelijkheid van de auto om de omgeving in de gaten te houden wordt door de rijhulpfuncties gebruikt. Lees het aparte deel over het detecteren van verkeer en de omgeving zodat je de beperkingen van dergelijke functies beter kent. Het geeft een overzicht van hoe belangrijke componenten werken, zoals camera's en radars, en geeft meer informatie over de mogelijkheden en beperkingen.

10.5.1. Verkeersborden en reactie bij te hard rijden

Diverse functies kunnen je helpen om je aan de snelheidslimiet te houden en te voorkomen dat je per ongeluk te hard rijdt.

De huidige snelheidslimiet wordt op het bestuurdersdisplay weergegeven; dat helpt je om je aan de wettelijke snelheid te houden. Er kunnen ook waarschuwingen worden gegeven als je de snelheidslimiet overschrijdt.

Informatie over verkeersborden	De auto kan informatie over verkeersborden detecteren en weergeven, zoals de snelheidslimiet.
Waarschuwingen voor snelheidslimieten	Intelligent Speed Assist ^[1] kan je met geluidssignalen waarschuwen of de reactie van het gaspedaal aanpassen als je de snelheidslimiet overschrijdt.
Geluid voor nieuwe snelheidslimiet	Een geluidssignaal geeft aan of de auto detecteert dat de snelheidslimiet is gewijzigd.

 **Belangrijk**

Informatie over en waarschuwingen voor snelheid zijn aanvullingen op veilig rijgedrag. Ondanks deze functies moet de bestuurder altijd goed blijven opletten en veilig rijden. Het is de verantwoordelijkheid van de bestuurder om goed op te blijven letten en een wettelijke, veilige snelheid aan te houden.

^[1] ISA

10.5.1.1. Waarschuwingen voor snelheidslimieten

Er kunnen waarschuwingen voor snelheidslimieten worden gegeven om te voorkomen dat de auto onbedoeld te hard rijdt.

Intelligent Speed Assist^[1] kan je waarschuwingen voor de snelheidslimiet geven als je de snelheidslimiet overschrijdt.

Je kunt de reactie bij snelheidsovertredingen van ISA in de instellingen aanpassen. Je hebt de volgende opties:

Pedal Beperkt de reactie van het gaspedaal wanneer je de snelheidslimiet overschrijdt. Als er een nieuwe lagere snelheidslimiet wordt geconstateerd, kan ISA je auto ook afremmen tot de juiste rijnsnelheid.

Sound Er wordt een geluidssignaal gegeven wanneer je de snelheidslimiet overschrijdt.

De geselecteerde reactie bij te hard rijden wordt samen met een knipperend snelheidsbord op het bestuurdersdisplay weergegeven als je de snelheidslimiet overschrijdt.

Je kunt de reactie bij snelheidsovertredingen van ISA in de instellingen aanpassen of tijdelijk uitschakelen.



Tip

De reactie van ISA met het pedaal negeren

Wanneer de snelheidsreactie op **Pedal** is ingesteld, kun je de functie altijd negeren door het gaspedaal verder in te drukken.

Snelle toegang onder het rijden

Je kunt de waarschuwingen voor de snelheidslimiet ook uitschakelen terwijl je rijdt door in de sneltoetsen op het middendisplay het symbool voor deze waarschuwingen uit te schakelen. Zo kun je ze snel in- en uitschakelen en hoef je niet eerst naar de instellingen te gaan.



Voorwaarden en limieten

Waarschuwingen voor snelheidslimieten gebruiken verkeersbordherkenning om de snelheidslimiet in de gaten te houden. Als informatie over de snelheidslimiet om welke reden ook niet beschikbaar is, dan kan er geen waarschuwing worden gegeven.



Belangrijk

Verantwoordelijkheid van de bestuurder

Waarschuwingen over snelheidslimieten zijn aanvullingen op veilig rijgedrag. Ondanks deze functies moet de bestuurder altijd goed blijven opletten en veilig rijden. Het is de verantwoordelijkheid van de bestuurder om goed op te blijven letten en een wettelijke, veilige snelheid aan te houden.

^[1] ISA

10.5.1.1. Intelligent Speed Assist uitschakelen

Waarschuwingen Intelligent Speed Assist^[1] kunnen tijdelijk gedurende de rest van de rit worden uitgeschakeld.

Je kunt de waarschuwingen voor het overschrijden van de snelheidslimiet uitschakelen. Ze zijn echter standaard ingesteld aan het begin van elke rit.



Tip

Snelle toegang onder het rijden

Bij de sneltoetsen op het middendisplay staat ook een toets waarmee je de waarschuwingen voor snelheidslimieten onder het rijden kunt uitschakelen. Zo kun je ze snel in- en uitschakelen en hoef je niet eerst naar de instellingen te gaan.



- 1 Druk op het autosymbool  op de onderste balk en ga naar **Instellingen**.
- 2 Ga naar **Rijden** → **Intelligent Speed Assist**.
- 3 Schakel waarschuwingen voor de snelheidslimiet in of tijdelijk uit.
 - Als je ze uitschakelt, hoor je de rest van de rit geen waarschuwingen als je de snelheidslimiet overschrijdt.

^[1] ISA

10.5.1.1.2. Waarschuwingen voor snelheidslimieten aanpassen

Waarschuwingen over de snelheidslimiet van Intelligent Speed Assist^[1] kunnen in de instellingen worden aangepast.

Je kunt de reactie bij snelheidsovertredingen van ISA in de instellingen aanpassen. Je hebt de volgende opties:

Pedal Beperkt de reactie van het gaspedaal wanneer je de snelheidslimiet overschrijdt. Wanneer er een nieuwe lagere snelheidslimiet wordt gedetecteerd, kan ISA de auto ook afremmen tot de juiste rijsnelheid.

Sound Er wordt een geluidssignaal gegeven wanneer je de snelheidslimiet overschrijdt.



N.b.

Wanneer je Pilot Assist gebruikt, wordt de reactie bij te hard rijden automatisch ingesteld op geluidssignalen.

- 1 Druk op het autosymbool  in de onderste balk en ga naar **Instellingen**.
- 2 Ga naar **Rijden** → **Speeding response**.

 **N.b.**

Intelligent Speed Assist moet zijn ingeschakeld, anders kun je de instellingen voor de reactie bij te hard rijden niet openen.

- 3 Selecteer een reactie bij te hard rijden.

^[1] ISA

10.5.1.2. Geluidssignalen inschakelen bij wijzigingen in de snelheidslimiet

Je auto kan je met een geluidssignaal waarschuwen als er een nieuwe snelheidslimiet wordt gedetecteerd. Deze functie kan in de instellingen worden in- en uitgeschakeld.

- 1 Druk op het autosymbool  in de onderste balk en ga naar **Instellingen**.
- 2 Ga naar **Rijden** → **Veiligheidsondersteuning** → **Geluid bij nieuwe maximumsnelheid**.
- 3 Schakel geluidssignalen voor veranderingen in snelheidslimiet in of uit.

10.5.1.3. Informatie over verkeersborden

Je auto kan verkeersborden identificeren en weergeven als je ze passeert, zodat je weet wat de snelheidslimiet is. Deze functie combineert directe detectie van verkeersborden met verkeersbordinformatie van de kaartgegevens.

De verkeersborden die op het bestuurdersdisplay worden weergegeven, komen van twee bronnen: van echte verkeersborden die door de camera worden herkend of uit kaartgegevens. De auto geeft automatisch prioriteit aan de beste bron, afhankelijk van de situatie.

De auto kan alleen borden weergegeven die in de verkeersbordbibliotheek staan.

Hoe worden borden weergegeven?

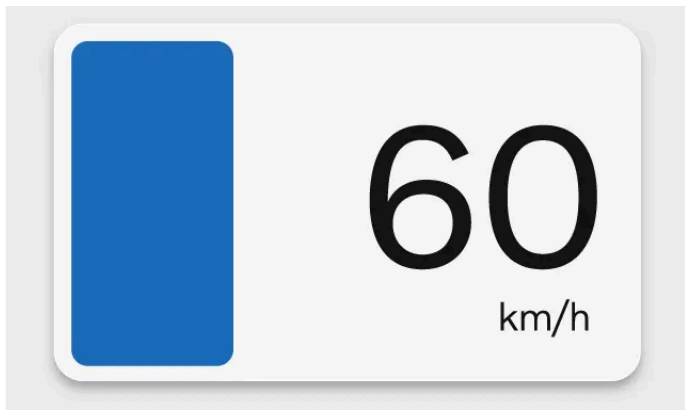

Hoe symbolen voor verkeersborden worden weergegeven, kan soms afhangen van de huidige stand op het bestuurdersdisplay.

De auto kan meerdere soorten borden weergeven. Dit kunnen bijvoorbeeld de huidige snelheidslimiet, een waarschuwbord en andere borden met verkeersinformatie zijn. Wanneer je met Pilot Assist rijdt, kan de auto ook een naderende snelheidslimiet weergeven.

Gedetecteerde verkeersborden worden naast de snelheidsmeter weergegeven op het bestuurdersdisplay.

Weergegeven verkeersborden

Deze lijst bevat voorbeelden van soorten verkeersborden die in de auto kunnen worden weergegeven.

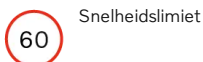

Snelheidslimiet



Niet inrijden

i N.b.

Beschikbaarheid van symbolen

De verkeersborden die in je auto kunnen worden weergegeven, kunnen in de loop der tijd veranderen en tussen regio's wisselen. De lijst met borden die in deze handleiding worden aangegeven, omvat mogelijk niet alle borden die op het display in je auto kunnen worden weergegeven.

Ontwerp van symbolen

De uitvoering van verkeersborden kan tussen regio's wisselen. De uitvoering van de symbolen die in je auto worden weergegeven, komt niet precies overeen met de uitvoering van de borden die je tegenkomt. Als je niet weet wat een weergegeven bord betekent, ondanks de informatie in deze handleiding, neem dan contact op met Volvo Support.

Keren dat verkeersborden worden weergegeven

De tijd dat borden worden weergegeven, is meestal afhankelijk van het type bord en of je extra borden passeert. Verkeersborden kunnen op de volgende manieren worden weergegeven:

- Kort als eenmalige waarschuwing na het passeren van een bord.
- Totdat het bord niet meer van toepassing is.

De inhoud van deze handleiding geeft de status van de gebruikershandleiding weer op het moment van drukken en is mogelijk niet volledig geldig in toekomstige gevallen. Raadpleeg voor meer informatie de eerste pagina voor de volledige disclaimer.

- Totdat je een ander bord passeert dat een hogere prioriteit voor weergeven heeft.

 **N.b.**

Borden die niet verdwijnen

De auto kan een bord dat het einde van een verkeerslimiet aangeeft niet altijd zien. Als dat gebeurt, kan een symbool voor een eerdere limiet op het bestuurdersdisplay blijven staan. Uiteindelijk wordt het bord vervangen door een ander bord of verdwijnt het. Rijd ondertussen volgens de geldende verkeersregels.

Voorwaarden en limieten

 **Belangrijk**

Verantwoordelijkheid van de bestuurder en verkeersborden

Informatie van verkeersborden kan je helpen om informatie onder het rijden te verwerken. Het is een aanvulling op veilig rijgedrag. Het blijft de volledige verantwoordelijkheid van de bestuurder om goed op te blijven letten, goed op verkeersborden te letten en de plaatselijke verkeersregels in acht te nemen. Je eigen observaties hebben altijd voorrang op de verkeersbordherkenning als die niet overeenkomen.

Waarom worden niet alle borden weergegeven?

De auto kan niet elk bord detecteren en weergeven dat relevant is voor de bestuurder.

- Niet alle verkeersborden worden door het systeem ondersteund.
- In bepaalde omstandigheden en verkeerssituaties kunnen borden niet goed worden gedetecteerd.

Omstandigheden die de werking van verkeersbordherkenning of -identificatie kunnen belemmeren:

- De naar voren gerichte camera moet schoon en onbelemmerd zijn.
- Het verkeersbord moet goed zichtbaar en voldoende verlicht zijn.
- Het verkeersbord moet zich binnen een bepaalde afstand en binnen het gezichtsveld van de camera bevinden.
- De auto kan niet goed geplaatste verkeersborden mogelijk niet goed herkennen, zoals borden die te hoog of scheef staan.
- De auto kan mogelijk beschadigde of versleten verkeersborden niet goed herkennen.

Omstandigheden die het gebruik van informatie van borden uit kaartgegevens belemmeren:

- Er is een internetverbinding nodig om kaartgegevens te downloaden met informatie over verkeersborden.
- De dekking van verkeersbordherkenning uit kaartgegevens varieert per regio.

 **N.b.**

Voor consistente en actuele verkeersbordherkenning in je auto, moet je de servicevoorwaarden van Google accepteren. Neem contact op met een erkende Volvo-werkplaats als de functie voor verkeersbordherkenning niet goed werkt.

10.5.2. Pilot Assist

Pilot Assist combineert diverse ondersteuningsmogelijkheden om het rijden veiliger, prettiger en minder veeleisend te maken. Deze functie kan je in uiteenlopende situaties helpen bij het handhaven van je snelheid en ondersteuning bij het sturen bieden.

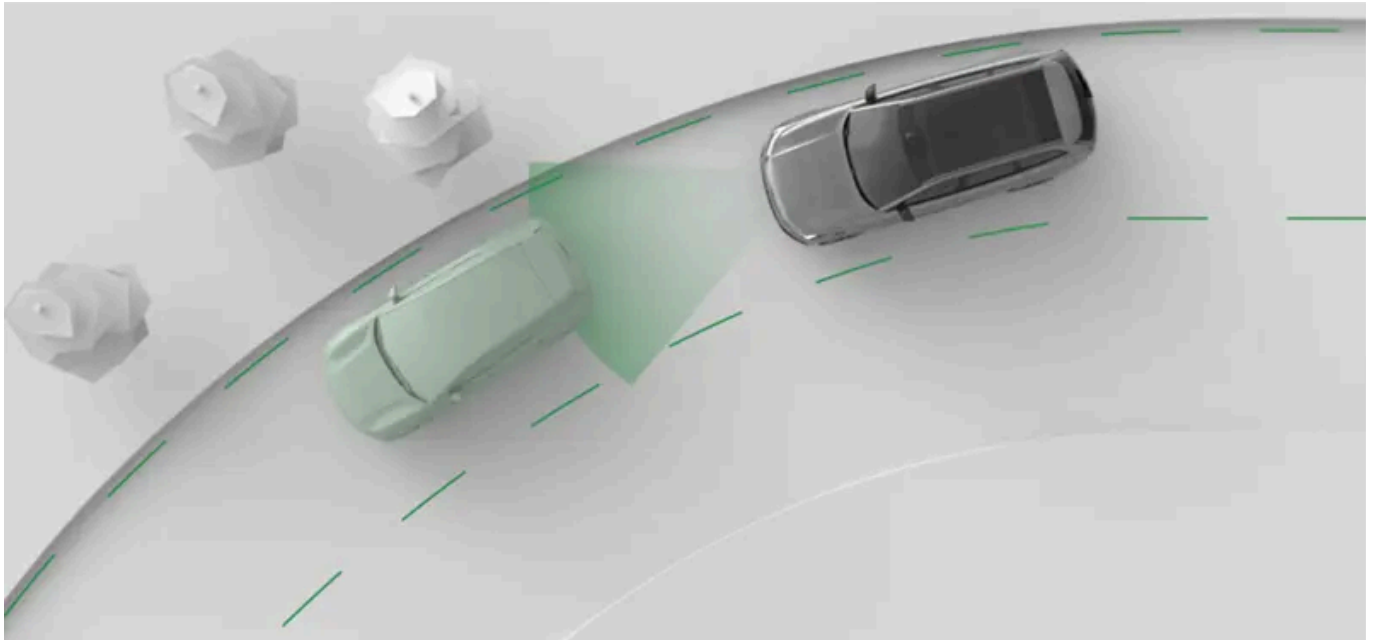

Pilot Assist helpt je op verschillende manieren actief bij het rijden. Wanneer je met Pilot Assist rijdt, selecteer je de doelsnelheid. De auto regelt dan het gasgeven en remmen, zodat je dat doel haalt, terwijl de auto zich ondertussen aanpast aan het omliggende verkeer.

De functie kan ook stuurhulp bieden. Wanneer de functie is ingeschakeld, helpt de stuurhulp je met je positie op de weg door de bewegingen van het stuurwiel bij te sturen.

Belangrijk

Voordat je Pilot Assist gebruikt

Neem de tijd om alles in de handleiding over Pilot Assist te lezen voordat je deze functie gebruikt. Zorg dat je begrijpt wat de kenmerken en beperkingen zijn, zodat je de functie veilig gebruikt.

De bestuurder heeft de controle

Wanneer je Pilot Assist gebruikt, heb je nog steeds de controle over de auto. Het is jouw verantwoordelijkheid om de werking van Pilot Assist continu in de gaten te houden. Zo lang jij denkt dat de functie goed werkt, kun je de functie je laten helpen bij het rijden.

Tip

Pilot Assist aanpassen

Een aantal mogelijkheden van Pilot Assist kan worden aangepast; dat doe je in de instellingen van Pilot Assist of met de knoppen op het stuurwiel. Zo kun je het gewenste ondersteuningsniveau instellen.

Snelheid en afstand tot voorliggers regelen

Wanneer je Pilot Assist inschakelt, wordt er een ingestelde snelheid bij de snelheidsmeter weergegeven. Dat is de doelsnelheid die Pilot Assist probeert te handhaven. Je kunt de ingestelde snelheid met de knoppen op het stuurwiel aanpassen.

Als je auto een voorligger detecteert die langzamer dan jij rijdt of te dicht bij is, dan remt Pilot Assist de auto af zodat je auto een bepaalde afstand tot de voorligger aanhoudt. Wanneer er niemand meer voor je rijdt, dan gaat de auto terug naar de doelsnelheid. Pilot Assist past de algemene afstand tot voorliggers automatisch aan.

Stuurhulp

De beschikbaarheid van de actieve stuurhulp hangt af van de omstandigheden. Als je bijvoorbeeld op een weg rijdt waarvan de wegmarkeringen niet meer goed zichtbaar zijn, dan kan de auto de stuurhulp tijdelijk uitschakelen en je laten weten dat de auto niet met Pilot Assist stuurt. Zodra er weer aan de noodzakelijke voorwaarden wordt voldaan, wordt de stuurhulp weer ingeschakeld.

De stuurhulp kan in de instellingen voor Pilot Assist of onder het rijden met de knoppen op het stuurwiel worden ingeschakeld.

Functies en instellingen van Pilot Assist

In deze handleiding wordt een aantal functies en instellingen van Pilot Assist beschreven.

Stuurhulp	Wanneer je met stuurhulp rijdt, wordt het sturen actief begeleid. Dit kan helpen om goed in je rijstrook te blijven rijden.
Rijstrookwisselhulp	Ondersteunt manoeuvres voor het veranderen van rijstrook door de bestuurder.
Voorkomt rechts inhalen	Voorkomt dat je auto met hoge snelheid rechts langs andere voertuigen inhaalt.

Status en beschikbaarheid

De beschikbaarheid van Pilot Assist wordt op het bestuurdersdisplay aangegeven en is afhankelijk van de huidige rijomstandigheden. Je ziet altijd het huidige ondersteuningsniveau dat je van Pilot Assist krijgt op het bestuurdersdisplay.

 **N.b.**

Onderbroken

In sommige situaties kan Pilot Assist tijdelijk worden onderbroken. Dat kan gebeuren als de bestuurder moet beslissen dat het rijden met Pilot Assist wordt hervat, bijvoorbeeld nadat de auto tot stilstand is gekomen. Wanneer Pilot Assist is onderbroken, wordt er meestal een melding met instructies voor het hervatten op het bestuurdersdisplay weergegeven.

10.5.2.1. Communicatie en status van Pilot Assist

Leer hoe de status en acties van Pilot Assist in de auto worden gecommuniceerd.

Het bestuurdersdisplay toont de status van Pilot Assist met afbeeldingen en symbolen. Belangrijke informatie kan ook als meldingen worden weergegeven.

De belangrijkste status wordt onder de schakelindicator weergegeven. Zo zie je of Pilot Assist actief is of niet.

De doelsnelheid wordt in het groen boven de snelheidsmeter aangegeven.

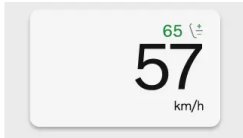

Communicatie met symbolen

De status van Pilot Assist wordt met symbolen aangegeven. De symbolen kunnen laten zien hoeveel ondersteuning Pilot Assist momenteel biedt, afhankelijk van de huidige instellingen voor Pilot Assist.

-  Pilot Assist zonder stuurhulp kan worden geactiveerd als er aan alle voorwaarden wordt voldaan.
-  Pilot Assist met stuurhulp kan worden geactiveerd als er aan alle voorwaarden wordt voldaan.
-  Pilot Assist is actief, maar zonder stuurhulp.
-  Pilot Assist is actief, met stuurhulp.
-  Communicatie bij Lane Change Assist De kleur en richting van de pijlen zijn afhankelijk van de situatie.
-  Stuurhulp is tijdelijk niet beschikbaar.
-  Pilot Assist past de snelheid aan een voorligger aan. Het symbool wordt naast de snelheidsmeter weergegeven.

Communicatie in de weergavemodus voor de omgeving

Wanneer het bestuurdersdisplay de weergavemodus voor de omgeving toont, worden de status en acties van Pilot Assist als animaties en met symbolen weergegeven. De animaties kunnen laten zien hoeveel ondersteuning Pilot Assist momenteel biedt, afhankelijk van de instellingen voor Pilot Assist. Dat kan het handhaven van de snelheid, afstand houden, de snelheid aan voorliggers aanpassen en beschikbare stuurhulp zijn.

Belangrijk

De modus Surround gebruiken

De modus Surround kan niet volledig weergeven wat er op de weg om je heen gebeurt, dus vertrouw er niet op tijdens het rijden.

Meldingen en berichten

Wanneer je Pilot Assist gebruikt, kunnen er meldingen op het bestuurdersdisplay worden weergegeven. Ze kunnen belangrijke informatie bevatten over de status van functies van Pilot Assist, maar ook instructies geven die je moet volgen, bijvoorbeeld dat je het stuurwiel niet moet loslaten.

10.5.2.2. Pilot Assist activeren

Je kunt Pilot Assist activeren door de rechterhendel van het stuurwiel omlaag te houden onder het rijden. Het is belangrijk om te evalueren of de huidige rijomstandigheden geschikt zijn om Pilot Assist veilig te gebruiken.

Onder het rijden geeft een grijs symbool voor Pilot Assist op het bestuurdersdisplay aan dat de functie beschikbaar is, maar nog niet geactiveerd. Het symbool verandert afhankelijk van of de stuurhulp in de instellingen is ingeschakeld.

D  Pilot Assist met stuurhulp is uitgeschakeld, maar kan worden geactiveerd als er aan de voorwaarden wordt voldaan.

D  Pilot Assist zonder stuurhulp is uitgeschakeld, maar kan worden geactiveerd als er aan de voorwaarden wordt voldaan.

Belangrijk

Voordat je Pilot Assist gebruikt

Neem de tijd om alles over Pilot Assist in deze handleiding te lezen voordat je de functie voor het eerst gebruikt. Zorg dat je begrijpt wat de kenmerken en beperkingen zijn, zodat je de functie veilig gebruikt.

De situatie evalueren

Zorg ervoor dat de verkeerssituatie en omstandigheden juist zijn voor het activeren van de functie. Wacht totdat manoeuvres, zoals het wisselen van rijstrook, zijn afgerond voordat je Pilot Assist activeert.

Pilot Assist onder het rijden activeren

1



Wanneer de omstandigheden veilig en geschikt zijn om de functie te gebruiken, duw de rechterhendel aan het stuurwiel dan helemaal omlaag.

➤ Het activeren wordt op het bestuurdersdisplay bevestigd.

Als je de Pilot Assist tijdens het rijden voor het eerst activeert, wordt de snelheid op het moment van activeren de ingestelde snelheid.

 **Tip**

Als je Pilot Assist onlangs hebt gebruikt en je wilt de eerder ingestelde doelsnelheid gebruiken, houd de stuurwielhendel dan iets langer omlaag gedrukt wanneer je Pilot Assist activeert.

Wanneer Pilot Assist actief is, kun je de doelsnelheid aanpassen met de knoppen op het stuurwiel.

10.5.2.3. Pilot Assist uitschakelen

Als je Pilot Assist niet meer wilt gebruiken, dan kun je deze functie handmatig deactiveren. Er zijn ook situaties waarbij Pilot Assist automatisch wordt gedeactiveerd.

Pilot Assist wordt op dezelfde manier geactiveerd en gedeactiveerd. Je trekt de hendel aan de rechterzijde van het stuurwiel gewoon naar beneden. Je kunt Pilot Assist ook deactiveren door te remmen.

Wanneer je Pilot Assist deactiveert, worden alle functies ervan ook uitgeschakeld. Dit omvat ook snelheid en afstand houden, en stuurhulp.

Pilot Assist met de hendel deactiveren

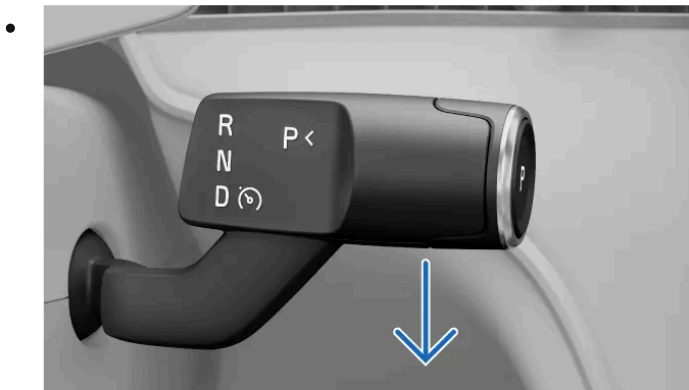

Trek de hendel aan de rechterzijde van het stuurwiel helemaal omlaag.

- Het deactiveren wordt bevestigd op het bestuurdersdisplay.

Deactiveren door remmen

- Trap op het rempedaal.
- Het deactiveren wordt bevestigd op het bestuurdersdisplay.

 **N.b.**

Automatisch deactiveren

Pilot Assist heeft diverse beperkingen en werkt alleen als er aan de noodzakelijke voorwaarden wordt voldaan. Als de rijomstandigheden onder het rijden veranderen, kan Pilot Assist automatisch worden gedeactiveerd.

Situaties waarin Pilot Assist automatisch kan worden gedeactiveerd omvatten, maar zijn niet beperkt tot:

- Je rijdt niet op een actieve manier. Je moet goed blijven opletten en beide handen op het stuurwiel houden, ook als de stuurhulp is ingeschakeld.
- Je opent een portier of maakt de veiligheidsgordel los.
- Je schakelt. Pilot Assist kan je alleen helpen als D is geselecteerd.
- Je laat de richtingaanwijzer lang aan terwijl je met stuurhulp rijdt. Dat kan betekenen dat je niet goed geconcentreerd bent.
- Je versnelt en rijdt harder dan de doelsnelheid. Dat geeft aan dat je terug naar volledige handmatige controle van de auto wilt gaan.
- Er wordt niet aan de voorwaarden voor Pilot Assist voor gebruik van de camera of radar voldaan.

10.5.2.4. De doelsnelheid voor Pilot Assist aanpassen

Pilot Assist kan je helpen bij het aanhouden van een ingestelde doelsnelheid. Je kunt de ingestelde snelheid met de knoppen op het stuurwiel aanpassen.

Wanneer je rijdt met Pilot Assist geactiveerd, kun je een doelsnelheid selecteren. De auto regelt dan het gasgeven en remmen, zodat je dat doel haalt, terwijl de auto zich ondertussen aanpast aan het omliggende verkeer.

Je kunt de ingestelde doelsnelheid aanpassen met de stelknoppen voor de ingestelde snelheid links van het stuurwiel. Wanneer dit mogelijk is, geeft het bestuurdersdisplay aan op welke knoppen je moet drukken.

Je kunt de ingestelde doelsnelheid op verschillende manieren aanpassen, afhankelijk van of de auto is ingesteld op km/u of mijl/u.

Eén keer drukken Als je één keer op de knop drukt, wordt de doelsnelheid met 5 km/u of 1 mijl/u aangepast.

Ingedrukt houden Je kunt de ingestelde doelsnelheid in stappen van 1 km/u of 5 mijl/u aanpassen door de knop ingedrukt te houden.

Als je de snelheid met 5 eenheden per keer aanpast, verandert de doelsnelheid standaard in stappen die door vijf kunnen worden gedeeld, dus 25, 30 en 35.

- 1 Pas de doelsnelheid aan met de knoppen op het stuurwiel.
 - > De nieuwe doelsnelheid wordt groen boven de snelheidsmeter weergegeven.

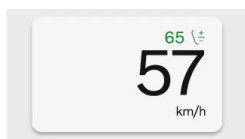

10.5.2.5. De stuurhulp in- en uitschakelen tijdens het rijden

De stuurhulp van Pilot Assist kan eenvoudig met de knoppen op het stuurwiel worden in- en uitgeschakeld. Zo kun je dit onder het rijden regelen, zonder dat je eerst het menu opent.

Stuurhulp is onderdeel van Pilot Assist en kan alleen worden gebruikt als Pilot Assist actief is,

Als de stuurhulp om welke reden ook niet beschikbaar is, bijvoorbeeld door niet goed zichtbare wegmarkeringen, kun je de functie niet activeren. Maar als de stuurhulp is ingeschakeld, wordt de functie automatisch geactiveerd wanneer er aan de vereiste voorwaarden wordt voldaan.

- 1 Druk op de knop voor stuurhulp  op het stuurwiel.
 - > Stuurhulp is ingeschakeld of uitgeschakeld.

Wanneer de functie is ingeschakeld, wordt de stuurhulp automatisch geactiveerd als er aan de vereiste voorwaarden wordt voldaan.

Wanneer Pilot Assist is uitgeschakeld, blijft de functie actief, maar regelt die vooral de rijhulpfuncties voor snelheid en afstand houden.

10.5.2.6. Naar een andere rijstrook gaan met Pilot Assist

Lane Change Assist is een functie van Pilot Assist die je kan helpen bij het wisselen van rijstrook om andere voertuigen in te halen.

Pilot Assist biedt automatisch stuurhulp tijdens het wisselen van rijstrook als er aan alle voorwaarden wordt voldaan.

Naast de algemene voorwaarden voor het gebruik van Pilot Assist gelden de volgende voorwaarden voor ondersteuning bij het wisselen van rijstrook:

- Zowel de stuurhulp als Lane Change Assist zijn ingeschakeld in de instellingen voor Pilot Assist.
- Pilot Assist is actief.
- Er wordt voldaan aan de voorwaarden voor gebruik van de stuurhulp.
- De verkeerssituatie maakt het wisselen van rijstrook mogelijk.
 - De auto controleert of er aan de voorwaarden voor een ondersteunde wisseling van rijstrook is voldaan, bijvoorbeeld of de naastgelegen rijstrook vrij is. Maar de verantwoordelijkheid om te oordelen en te beslissen of er veilig van rijstrook kan worden gewisseld ligt uiteindelijk bij de bestuurder.
 - Bij bepaalde weg- en rijomstandigheden krijgt de auto niet voldoende informatie om stuurhulp te bieden bij het wisselen van rijstrook. In die situaties kan de bestuurder ook zonder ondersteuning van rijstrook wisselen. De stuurhulp wordt uitgeschakeld totdat er weer aan de voorwaarden wordt voldaan.

De status van de wisseling van rijstrook wordt via symbolen en meldingen aangegeven.

Symbolen die informatie over beschikbare of actuele wisselingen van rijstrook geven, worden onder de schakelindicator weergegeven.



Lane Change Assist is beschikbaar en kan worden gebruikt. Het symbool toont een pijl om de richting van een mogelijke wisseling van rijstrook aan te geven. Dit kan aan een van beide zijden of aan beide zijden tegelijkertijd zijn. Als de auto naar een andere rijstrook gaat, begint de pijl in de richting van de rijstrookwisseling te knipperen.

Informatie over onderbroken wisselingen van rijstrook of storingen die invloed hebben op het vermogen van de auto om ondersteunde wisselingen van rijstrook uit te voeren wordt doorgegeven met behulp van symbolen en meldingen.



De huidige wisseling van rijstrook wordt onderbroken. Een manoeuvre met een ondersteunde wisseling van rijstrook kan worden onderbroken als de omstandigheden of verkeerssituatie veranderen, of als je tegen de begeleiding in stuurt. Het wisselen van rijstrook wordt onmiddellijk geannuleerd. Neem waar nodig weer de volledige controle over de auto over.



Lane Change Assist is niet beschikbaar en als de auto bezig was om naar een andere rijstrook te gaan, dan wordt dit geannuleerd. Dat kan gebeuren bij een storing die invloed op kritische systemen heeft, zoals de stuurhulp. Let goed op meldingen die kunnen volgen.

Waarschuwing

Lane Change Assist is een aanvulling op veilig rijgedrag. Ondanks deze functie moet de bestuurder altijd goed blijven opletten en veilig rijden. Blijf altijd goed op de veiligheid letten, net als bij een auto die geen veiligheidsfuncties heeft die kunnen ingrijpen.

- 1 Wanneer er een wisseling van rijstrook mogelijk is, moet je de richtingaanwijzer gebruiken om aan te geven dat je naar de andere rijstrook gaat.
- > De auto merkt dat je van rijstrook wilt wisselen. Als er aan de noodzakelijke voorwaarden wordt voldaan, begint de auto met het ondersteunen van het sturen tijdens het wisselen van rijstrook.

N.b.

Handen op het stuurwiel houden

Houd beide handen op het stuurwiel tijdens het wisselen van rijstrook. Het is jouw verantwoordelijkheid om in te grijpen als dat noodzakelijk is. Je kunt de begeleiding van de auto altijd onderbreken door te remmen, gas te geven of te sturen.

10.5.2.7. Inside Overtaking Prevention

Pilot Assist heeft een instelling die wanneer ingeschakeld kan voorkomen dat je een ander voertuig rechts met hoge snelheid inhaalt.

Je kunt kiezen wat je auto doet als je sneller rijdt dan een voertuig in de naastgelegen rijstrook aan je linkerzijde. Afhankelijk van de regio kan inhalen in zo'n situatie worden ontraden of zelfs illegaal zijn.

Je auto remt af om te voorkomen dat je een ander voertuig inhaalt als er aan alle volgende voorwaarden wordt voldaan:

- **Voorkomt rechts inhalen** is in de instellingen ingeschakeld.
- **Voorkomt links inhalen** is in de instellingen ingeschakeld.
- Pilot Assist is actief.
- Je rijdt op een snelweg of een vergelijkbare weg.
- Je rijdt harder dan 80 km/u (50 mijl/u).
- Het voertuig dat je nadert rijdt harder dan 85 km/u (53 mph).
- Het voertuig dat je nadert rijdt op de linkerrijstrook direct naast jouw rijstrook.
- Het voertuig dat je nadert, wordt door je auto gedetecteerd.

De functie annuleren

Je kunt deze functie waar nodig gemakkelijk annuleren. Druk op het gaspedaal om sneller te rijden en haal het andere voertuig in. Als er meerdere voertuigen voor de auto die je hebt ingehaald rijden, passeert je auto die voertuigen ook.

 **Belangrijk**

Verantwoordelijkheid van de bestuurder

Deze rijkhulpfunctie is een aanvulling op veilig rijgedrag. Ondanks deze functie moet de bestuurder altijd goed blijven oppletten en veilig rijden.

Aan de andere kant van de weg rijden

Vergeet niet om deze functie uit te schakelen als je naar een regio gaat waar je aan de andere kant van de weg rijdt.

10.5.2.8. De instellingen voor Pilot Assist aanpassen

Je kunt aanpassen of veranderen welke functies zijn ingesteld in de instellingen voor Pilot Assist.

Pilot Assist heeft diverse functies, waarvan je sommige in de instellingen kunt inschakelen, uitschakelen of aanpassen. Zo kun je het gewenste ondersteuningsniveau voor Pilot Assist instellen.

De volgende instellingen kunnen onder meer worden aangepast:

Stuurhulp	Ondersteunt de beweging van het stuurwiel, zodat de auto op de juiste positie op de rijstrook rijdt.
Rijstrookwisselhulp	Ondersteunt manoeuvres voor het veranderen van rijstrook door de bestuurder.
Voorkomt rechts inhalen	Voorkomt dat je auto met hoge snelheid rechts langs andere voertuigen inhaalt.

 **Belangrijk**

De instellingen van rijkhulpfuncties aanpassen

Zorg ervoor dat je begrijpt hoe het veranderen van de instellingen van de auto invloed op het gedrag ervan heeft. Dit is vooral belangrijk voor functies die het ondersteuningsniveau beïnvloeden dat de auto kan bieden.

- 1 Druk op het autosymbool  in de onderste balk en ga naar **Instellingen**.
- 2 Ga naar **Rijden** → **Pilot Assist**.
- 3 Pas de instellingen van Pilot Assist aan hoe jij ze wilt hebben.

10.5.2.9. Voorwaarden en beperkingen van Pilot Assist

De inhoud van deze handleiding geeft de status van de gebruikershandleiding weer op het moment van drukken en is mogelijk niet volledig geldig in toekomstige gevallen. Raadpleeg voor meer informatie de eerste pagina voor de volledige disclaimer.

Het is belangrijk om de beperkingen van Pilot Assist te kennen, zodat je deze functie veilig kunt gebruiken. Het is een geavanceerde functie, maar er zijn voorwaarden en situaties die waarin de functie niet werkt.

De verantwoordelijkheid van de bestuurder bij het gebruik van Pilot Assist

Pilot Assist kan veel handelingen tijdens het rijden overnemen, maar jij bent nog altijd de bestuurder van de auto en dus blijf jij altijd verantwoordelijk. Wanneer je deze functie gebruikt, moet je nog altijd aandachtig blijven rijden en goed opletten. Pilot Assist weet niet wat jij of andere bestuurders willen doen. Deze functie kan niet mogelijk gevaarlijke situaties voorspellen of identificeren die een oplettende bestuurder wel ziet. Het is jouw verantwoordelijkheid om continu de werking van Pilot Assist te evalueren en waar nodig in te grijpen. Zo lang jij denkt dat de functie goed werkt, kun je de functie je laten helpen bij het rijden.

Belangrijk

Rijomstandigheden

Bij het beoordelen van de werking van Pilot Assist moet je rekening houden met alle rij-, verkeers-, weers- en wegomstandigheden. Als het zicht bijvoorbeeld niet goed is, moet je mogelijk een grotere afstand tot voorliggers aanhouden dan Pilot Assist toepast. Hetzelfde geldt voor het rijden met een snelheid die veilig is voor de huidige weg- en verkeersomstandigheden.

Meer veiligheid en gemak

Wanneer Pilot Assist op de juiste manier wordt gebruikt, kun je de veiligheid verhogen en kost het rijden minder energie. In sommige gevallen kan het fouten van de bestuurder opvangen, zoals fouten door verminderde oplettendheid of afleidingen. Dit mogelijke voordeel is een aanvulling op veilig rijgedrag. Ondanks deze functie moet de bestuurder altijd goed blijven opletten en veilig rijden.

Oplettendheid van de bestuurder

Als je snelheids- en afstandsfuncties gebruikt, gebruik je de pedalen ook langere tijd niet. Je moet echter altijd blijven opletten zodat je zelf kunt remmen of gasgeven als dat nodig is. Zorg dat je altijd zo blijft zitten dat je snel kunt reageren.

Handen op het stuurwiel

Pilot Assist kan je helpen bij het sturen, maar je moet altijd je handen op het stuurwiel houden, net als wanneer je zelf rijdt. Zo lang jij denkt dat de ondersteuning bij het sturen goed werkt, kun je Pilot Assist bij het sturen laten helpen.

Ogen op de weg

Wanneer je Pilot Assist gebruikt, moet jij als bestuurder nog altijd goed blijven opletten. Dat betekent dus dat je de omgeving en het verkeer om je heen in de gaten moet houden, net als wanneer je zonder hulpfuncties rijdt.

Snelheidsbereik voor Pilot Assist

Pilot Assist is beschikbaar bij verschillende snelheden, afhankelijk van de omstandigheden bij activeren en gebruiken.

- Als je Pilot Assist zonder stuurhulp gebruikt, kun je een doelsnelheid tussen 20 en 180 km/u (10-110 mijl/u) instellen.
- Als je Pilot Assist zonder stuurhulp gebruikt, kun je een doelsnelheid tussen 20 en 150 km/u (10-90 mijl/u) instellen.
- Pilot Assist kan worden geactiveerd bij een snelheid lager dan 20 km/u (20 mijl/u), maar probeert dan weer tot de ingestelde minimumsnelheid te accelereren.
- Wanneer er een ander voertuig voor je rijdt, kan Pilot Assist ook bij snelheden lager dan 20 km/u (10 mijl/u) actief blijven.

- In situaties waar je langzaam achter andere voertuigen rijdt, bijvoorbeeld in een file, kun je Pilot Assist ook gebruiken als de snelheid lager is dan 20 km/u (10 mijl/u). Dat kan alleen als er een voertuig voor je rijdt dat ongeveer net zo snel als jouw auto rijdt.^[1]

Activering en beschikbaarheid

Er moet aan meerdere voorwaarden worden voldaan om Pilot Assist te activeren. Dit kunnen voorwaarden voor de huidige verkeers- en wegomstandigheden zijn of de systeemstatus van de auto. Sommige voorwaarden gelden om ervoor te zorgen dat er met de auto kan worden gereden, bijvoorbeeld dat de bestuurder de veiligheidsgordel draagt, dat de bestuurder zijn of haar handen op het stuur houdt^[2] en dat alle portieren zijn gesloten. Andere voorwaarden hebben betrekking op de huidige rijomstandigheden, zoals rijden met een snelheid binnen het snelheidsbereik voor Pilot Assist. Als de functie niet kan worden geactiveerd, wordt de reden hiervoor meestal in het bestuurdersinformatiegebied weergegeven.

Voorliggers volgen

Een van de mogelijkheden van Pilot Assist is het aanpassen van de snelheid van de auto aan die van een voorligger en een bepaalde afstand tot de voorligger aanhouden. Het gedrag van Pilot Assist en de mogelijkheid om voorliggers te volgen zijn afhankelijk van diverse factoren, onder meer de snelheid van jouw auto en de snelheid van je voorligger.

Voertuigen voor je die zeer langzaam rijden of stilstaan, kunnen ervoor zorgen dat Pilot Assist zich anders gedraagt, afhankelijk van de situatie en je snelheid:

- Als Pilot Assist een voorligger volgt die stopt, dan laat Pilot Assist jouw auto achter het andere voertuig tot stilstand komen.
- Wanneer er een gestopt voertuig voor je wordt waargenomen, laat Pilot Assist je auto afremmen in een poging om achter het andere voertuig tot stilstand te komen.
 - Afhankelijk van je rijsnelheid kan de auto mogelijk niet helemaal tot stilstand komen achter het voertuig voor je. Het is altijd jouw verantwoordelijkheid om het verkeer om je heen in de gaten te houden en zodanig met de auto te rijden dat je veilig kunt reageren en de auto onder controle houdt.
- Wanneer je met hoge snelheid rijdt, kunnen stilstaande voertuigen voor je verkeerd door Pilot Assist worden geïnterpreteerd, bijvoorbeeld wanneer je bij een stilstaande file komt. In zo'n situatie houdt Pilot Assist geen rekening met de stilstaande auto's en laat je auto niet afremmen. Blijf altijd goed opletten en zorg dat je altijd de auto onder controle hebt en waar nodig de auto kan laten afremmen.

Waarschuwing

Gestopte of langzaam rijdende voorliggers

Een voertuig dat is gestopt op jouw rijstrook, is een aanrijdingsgevaar waarbij je moet remmen of sturen.^[3]

- Bij snelheden lager dan 5 km/u (3 mijl/u) kan Pilot Assist worden onderbroken als er een ander voertuig wordt gevolgd:
 - als de auto niet zeker weet of datgene wat er voor de auto wordt waargenomen een gestopte auto of een ander voorwerp is^[4].
 - als de voorligger een bocht maakt en niet meer recht voor je rijdt.

Autostatus en -systemen

Pilot Assist vertrouwt op de nauwkeurige detectie en identificatie van verkeer in de omgeving en de toestand van de weg. Dit omvat onder meer informatie van de camera's, radars en andere sensoren. Het detectiesysteem kan niet alle rij-, verkeers-,

weers- en wegomstandigheden hanteren. Lees de aparte delen in de handleiding over detectietypen, hoe ze werken en hun beperkingen om beter te begrijpen hoe de werking van Pilot Assist kan worden beïnvloed.

Diverse functies van Pilot Assist zijn afhankelijk van andere systemen in de auto.

- De auto gebruikt een combinatie van radar- en cameradetectie om de snelheid van de auto aan die van voorliggers aan te passen. Daarom kunnen de voorwaarden en beperkingen van deze systemen de beschikbaarheid en werking van deze functie beïnvloeden.
- De stuurhulp is alleen beschikbaar wanneer de auto de positie op de weg kan bepalen als de camera's de markeringen op de rijstrook kunnen zien.
 - Dat betekent dat de weg aan bepaalde eisen moet voldoen.
 - De voorwaarden en beperkingen van de cameradetectie van de auto kunnen de beschikbaarheid en werking van de stuurhulp beïnvloeden.

Belangrijk

Storingen in de auto

Bepaalde storingen in de auto kunnen de beschikbaarheid van de rijhulpsystemen beïnvloeden. Controleer in de weergave Autostatus of er problemen worden aangegeven als Pilot Assist niet beschikbaar is.

Wijzigingen aan de auto

Aanpassingen, reparaties en gemonteerde accessoires kunnen een negatief invloed op de rijhulpfuncties hebben of deze beperken. Er is een apart deel in deze handleiding waarin gedetailleerde informatie over dit ontwerp staat.

Overige voorwaarden en limieten

- Pilot Assist is vooral bedoeld voor gebruik op vlakke wegen. Het kan lastig zijn om de juiste afstand tot voorliggers aan te houden bij steile hellingen omlaag.
- Gebruik Pilot Assist wanneer je met een aanhangwagen of zware lading rijdt.

^[1] De laagste doelsnelheid van Pilot Assist is 20 km/u (10 mijl/u), ook als de snelheid bij het activeren lager is.

^[2] Als je handschoenen draagt, kan dit soms de handdetectiesensoren op het stuurwiel belemmeren

^[3] Je auto kan je nog altijd waarschuwen voor het aanrijdingsrisico en vanwege de veiligheid ingrijpen als je niet op tijd reageert. Dat kan los van de mogelijkheden van Pilot Assist gebeuren.

^[4] Bijvoorbeeld obstakels die zijn bedoeld om mensen langzamer te laten rijden.

10.6. Ondersteuning bij het parkeren

Je auto heeft diverse functies die je bij het parkeren kunnen helpen, zoals begeleiding via de camera- en sensorweergaven. Lees hoe je de verschillende ondersteuningsmogelijkheden gebruikt.

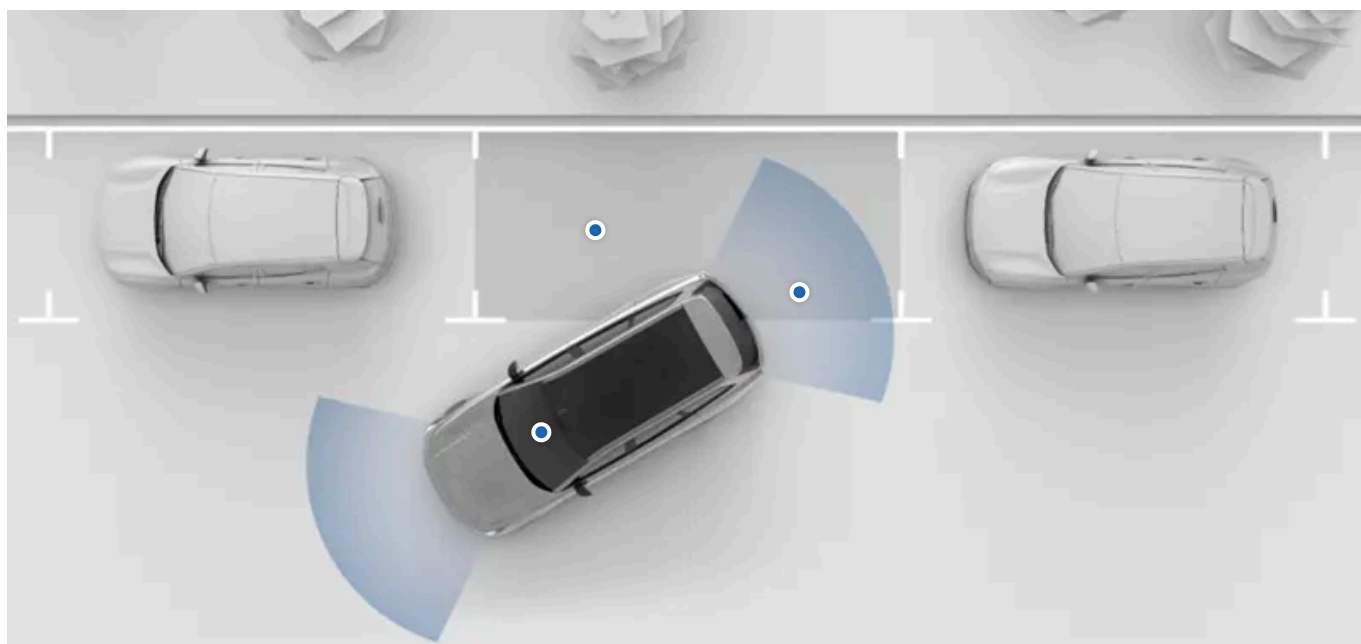

De parkeerhulpfuncties van de auto zijn beschikbaar in de parkeerweergave op het middendispley. In de meeste gevallen wordt de parkeerweergave automatisch geopend als je die nodig hebt, maar je kunt deze weergave ook handmatig openen.

De volgende parkeerhulpfuncties van de auto zijn beschikbaar in de parkeerweergave:

Afstands- en obstakeldetectie	De auto detecteert de omgeving met behulp van talloze sensoren. De auto gebruikt deze informatie om je te helpen met geluid, afbeeldingen en waarschuwingen wanneer je met lage snelheid rijdt.
Weergaven van de parkeercamera	De auto toont je omgeving met camera's op de hele auto.
Park Pilot Assist	Deze functie kan de auto actief in en uit parkeervakken sturen en daarbij ook remmen en manoeuvreren.
Rear Auto Brake	De auto kan automatisch remmen als er een obstakel direct achter de auto wordt waargenomen terwijl de auto met lage snelheid achteruit rijdt.

Belangrijk

Vereiste kennis en verantwoordelijkheid van de bestuurder

De ondersteuningsfuncties bij het parkeren zijn bedoeld om het rijden prettiger en veiliger te maken, maar het is nog altijd de verantwoordelijkheid van de bestuurder om de auto zo veilig mogelijk te besturen. Lees alle informatie over een functie voordat je die functie gebruikt. Het deel over de verantwoordelijkheid van de bestuurder bevat essentiële informatie om te begrijpen wat de mogelijkheden en beperkingen van de ondersteunende functies van je auto zijn.

Als iets niet duidelijk is of als je een vraag hebt, dan kun je altijd contact opnemen met Volvo Support.

10.6.1. Parkeerweergave

De parkeerweergave gebruikt informatie van beide camera's en de parkeersensoren om beter te zien wat er in je omgeving gebeurt. Dat kan handig zijn als je bij lage snelheid manoeuvreert, bijvoorbeeld bij het parkeren.

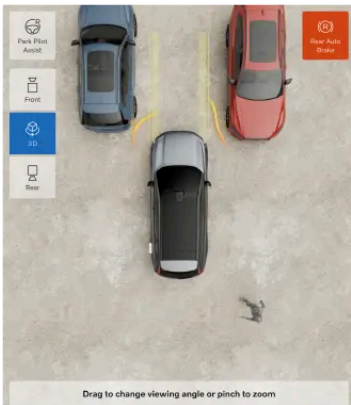

De parkeerweergave openen

De parkeerweergave wordt meestal automatisch geopend als je deze nodig hebt. Je kunt deze weergave ook openen via de app Camera in de contextbalk of in de appbibliotheek .



De parkeerweergave wordt automatisch afgesloten wanneer je harder dan een bepaalde snelheid rijdt. Na het parkeren sluit de parkeerweergave zodra je uit de auto stapt.

Funcities in de parkeerweergave

In de parkeerweergave kun je de volgende functies gebruiken:

- Camerabeelden die ook visuele begeleiding en obstakeldetectie bieden
- Rear Auto Brake, een functie die automatisch kan remmen voor obstakels bij achteruit rijden met lage snelheid
- Park Pilot Assist, die de auto actief in en uit parkeervakken kan sturen.

Cameraweergaven

Je kunt uit verschillende camerabeelden kiezen.



Voor Een camera aan de voorzijde van de auto geeft het beeld aan de voorzijde, samen met beeld van bovenaf.



3D De auto combineert het beeld van de camera's aan de voorzijde, achterzijde en zijkanten om de auto in de omgeving te laten zien. Het standaardbeeld toont de auto vanaf de bovenzijde, maar je kunt ook voor een andere invalshoek kiezen.



Achter Een camera aan de achterzijde van de auto geeft het beeld aan de achterzijde, samen met beeld van bovenaf.

De 3D-weergave aanpassen

Je kunt de 3D-weergave aanpassen door met je vingers de hoek te veranderen. Je kunt ook in- en uitzoomen door je vingers naar en van elkaar te bewegen. Als je de weergave aanpast, kun je beter in verschillende hoeken kijken en alles duidelijker zien in

De inhoud van deze handleiding geeft de status van de gebruikershandleiding weer op het moment van drukken en is mogelijk niet volledig geldig in toekomstige gevallen. Raadpleeg voor meer informatie de eerste pagina voor de volledige disclaimer.

de parkeerweergave.

 **Tip**

De 3D-weergave centreren

Je kunt het beeld altijd weer centreren door op het symbool voor de 3D-weergave te drukken. Zo keer je weer terug naar de gewone 3D-weergave.

Automatisch in- en uitzoomen

Als je een obstakel nadert, kan de auto automatisch inzoomen op het deel van de auto dat zich het dichtst bij het obstakel bevindt. Als je wegrijdt bij het obstakel of als het obstakel wordt verwijderd, kan de auto automatisch weer uitzoomen.

Obstakel- en afstandsdetectie

De parkeerweergave kan visuele en geluidswaarschuwingen geven als je auto obstakels vlak bij de auto detecteert.

Deze waarschuwingen veranderen als je verder dan een aanbevolen stoppunt gaat. De kleur van de visuele indicatie wordt rood en het geluid verandert naarmate je dichterbij het obstakel komt.

 **Belangrijk**

Verantwoordelijkheid van de bestuurder

Obstakel- en afstandsdetectie is een aanvulling op veilig rijgedrag. Het blijft de verantwoordelijkheid van de bestuurder om goed op te letten en de auto zo veilig mogelijk te besturen.

Het blijft altijd de verantwoordelijkheid van de bestuurder om goed op de omgeving van de auto te blijven letten en ervoor te zorgen dat het veilig is om de manoeuvre uit te voeren.

Beperkingen bij detectie

De obstakel- en afstandsdetectie van de auto kent beperkingen. Lees het aparte deel over detectie van de omgeving van de auto en het verkeer voordat je functies gebruikt die hierop vertrouwen.

 **N.b.**

Kalibratie van de camera's

Na service aan de parkeercamera's van je auto duurt het soms even voordat ze weer goed zijn gekalibreerd. Dat betekent dat bepaalde functies, zoals de parkeerweergave, korte tijd na een servicebeurt niet beschikbaar zijn.

10.6.2. Park Pilot Assist

Park Pilot Assist kan je helpen om in en uit parkeervakken te manoeuvreren.

Wanneer Park Pilot Assist actief is, regelt deze functie de auto met hoge nauwkeurigheid, zodat je de auto ook in kleine parkeervakken kunt parkeren. Dat werkt bij zowel parallel als haaks parkeren, en bij het verlaten van parkeervakken.

Belangrijk

Lees alles

Lees alle informatie over de functie voordat je de functie gebruikt. Het is belangrijk dat je weet hoe je de functie goed moet gebruiken en wat de beperkingen zijn.

Detectie van de omgeving

Park Pilot Assist vertrouwt op de mogelijkheid van de auto om de omgeving te detecteren met behulp van informatie van de parkeersensoren.

Tijdens manoeuvres van Park Pilot Assist

Je auto regelt het versnellen, remmen en sturen tijdens parkeermanoeuvres. Park Pilot Assist neemt de rijgerelateerde parkeerhandelingen over, maar je moet nog steeds de functie en de manoeuvres in de gaten houden. Dit betekent dat zolang je akkoord gaat met wat Park Pilot Assist doet, je niets hoeft te doen om je auto te laten versnellen, af te remmen of besturen. Maar je moet altijd voorbereid zijn om de besturing bij het parkeren weer over te nemen als je voelt dat dit nodig is.

Parkeren in een parkeervak

Je kunt Park Pilot Assist gebruiken bij parallel en bij haaks parkeren. Als je Park Pilot Assist activeert, zoekt de functie naar vrije parkeervakken vlak bij de auto en geeft een ervan op het middendisplay weer. Als je het voorgestelde parkeervak hebt bevestigd, kun je beginnen met de parkeermanoeuvre door het gaspedaal licht in te drukken en het stuurwiel los te laten. Je auto stuurt, remt en accelereert vervolgens om te parkeren. Je moet toezicht op de manoeuvre houden en eventuele instructies op het middendisplay volgen.

Een parkeervak verlaten

Je kunt Park Pilot Assist gebruiken om uit een parallel parkeervak te manoeuvreren. Als je Park Pilot Assist activeert, geeft de auto een suggestie voor een richting voor het verlaten van het parkeervak. Na het bevestigen van de uitrijrichting druk je lichtjes op het gaspedaal en laat je het stuur los om de manoeuvre van Actieve parkeerhulp te starten. Je auto regelt dan het sturen, remmen en accelereren om het parkeervak te verlaten. Je moet toezicht op de manoeuvre houden en eventuele instructies op het middendisplay volgen.

Waarschuwing

Goed opletten

Wanneer je Park Pilot Assist gebruikt, moet je net zo goed op je omgeving letten als zonder deze functie. Neem meteen de controle over de auto over als dat nodig is.

Verantwoordelijkheid van de bestuurder

De bestuurder is altijd verantwoordelijk voor de veiligheid tijdens het rijden en voor de naleving van de lokale regels en voorschriften. Park Pilot Assist is geen vervanging voor de oplettendheid en het oordeel van de bestuurder.

Beperkingen

Park Pilot Assist kan niet op alle verkeers-, weers- en wegomstandigheden reageren. Lees het aparte deel in de handleiding over detectie van de omgeving van de auto en het verkeer voordat je functies gebruikt die hierop vertrouwen.

Het gaspedaal gebruiken tijdens manoeuvres

Je moet tijdens parkeermanoeuvres het gaspedaal gebruiken, ook al kun je de snelheid van de auto niet regelen. Als je het gaspedaal iets indrukt^[1], maar niet helemaal tot halverwege, geef je je auto het signaal dat je de manoeuvre wilt voortzetten.

De eerste paar keer is het lastig om de juiste druk op het gaspedaal te vinden. Wanneer Park Pilot Assist begint, verander dan de druk op het gaspedaal niet te veel, tenzij je de huidige parkeermanoeuvre wilt onderbreken. Het kan verleidelijk zijn om te proberen de manoeuvre te versnellen door het gaspedaal verder in te drukken, maar dan wordt het parkeren onderbroken. Als het gaspedaal te veel wordt losgelaten, worden ook alle lopende manoeuvres onderbroken.

Park Pilot Assist stoppen

Je kunt een manoeuvre altijd stoppen. Afhankelijk van hoe je dat doet, onderbreekt of beëindigt Park Pilot Assist de manoeuvre.

Er zijn verschillende redenen om een manoeuvre met Park Pilot Assist te stoppen, bijvoorbeeld:

- Je wilt de controle overnemen en de manoeuvre zelf afronden.
- De huidige plaatsing is prima en de auto hoeft verder niet te worden verplaatst.
- Je wilt de functie vanwege de veiligheid stoppen.

Je kunt Park Pilot Assist op een van de volgende manieren afsluiten:

- Druk op **Cancel** op het middendisplay.
- Ga zelf weer met je eigen handen sturen.
- Schakel naar een versnelling.

Je kunt Park Pilot Assist op een van de volgende manieren onderbreken:

- Laat het gaspedaal los.
- Druk het rempedaal in.

Park Pilot Assist stopt automatisch als:

- er een voetganger vlak bij de auto wordt gedetecteerd.

- de maximaal toegestane snelheid wordt overschreden.
- het maximaal aantal manoeuvres wordt overschreden.
- de helling te steil is.
- de auto een systeemstoring of -fout detecteert.

 **N.b.**

Voorwaarden en limieten

Bepaalde gebeurtenissen en omstandigheden, zoals het openen van een portier, kunnen voorkomen dat Park Pilot Assist wordt geactiveerd of gepauzeerd als ze zich tijdens de manoeuvre voordoen. Park Pilot Assist kan de manoeuvre hervatten als de omstandigheid niet meer bestaat. Je kunt Park Pilot Assist ook afsluiten en de manoeuvre afronden zonder de functie te gebruiken.

^[1] maximaal 30%

10.6.2.1. Parkeren met Park Pilot Assist

Je kunt Park Pilot Assist in de parkeerweergave activeren. Het systeem kan helpen bij parallel en haaks parkeren.

De parkeerweergave wordt meestal automatisch weergegeven, bijvoorbeeld als je achteruit rijdt, maar soms moet je de weergave zelf openen. Zoek de app Camera in de contextbalk of de appbibliotheek .



 **Belangrijk**

Voordat je Park Pilot Assist gebruikt

Neem de tijd om alles over Park Pilot Assist in deze handleiding te lezen voordat je de functie voor het eerst gebruikt. Zorg dat je begrijpt wat de kenmerken en beperkingen zijn, zodat je de functie veilig gebruikt.

De situatie evalueren

Zorg ervoor dat de verkeerssituatie en omstandigheden juist zijn voor het activeren van de functie.

Je auto regelt het versnellen, remmen en sturen tijdens parkeer manoeuvres. Park Pilot Assist neemt de rijgerelateerde parkeerhandelingen over, maar je moet nog steeds de functie en de manoeuvres in de gaten houden. Dit betekent dat zolang je akkoord gaat met wat Park Pilot Assist doet, je niets hoeft te doen om je auto te laten versnellen, af te remmen of besturen. Maar je moet altijd voorbereid zijn om de besturing bij het parkeren weer over te nemen als je voelt dat dit nodig is.

Een beschikbaar parkeervak kiezen

- 1 Druk in de parkeerweergave op de knop Park Pilot Assist.



- De auto gaat op zoek naar een leeg parkeervak.
- 2 Rijd langzaam in stand D om continu naar beschikbare vakken te zoeken. Gebruik de richtingaanwijzers om te kiezen aan welke kant je wilt parkeren.
 - Wanneer de auto een leeg parkeervak heeft gevonden, wordt dat op het middendisplay aangegeven. Je moet een plek passeren voordat deze beschikbaar wordt in het middendisplay.
 - 3 Stop de auto en selecteer het voorgestelde parkeervak via het middendisplay om erin te parkeren.

De parkeermanoeuvre starten

- 4 Start de parkeermanoeuvre door lichtjes op het gaspedaal te drukken.



Je auto zal geen automatische manoeuvres uitvoeren totdat je een parkeervak hebt geselecteerd via het middendisplay.

- 5 Laat het stuurwiel los en volg eventuele verdere instructies op het middendisplay.



Let goed op je omgeving en neem waar nodig de controle over de auto over.

De parkeermanoeuvre voortzetten

- 6 Druk het gaspedaal tijdens de volledige manoeuvre licht^[1] maar continu en net niet helemaal tot halverwege in. Dit bevestigt aan je auto dat je verder wilt gaan met het parkeren.



Het gaspedaal gebruiken

De eerste paar keer is het lastig om de juiste druk op het gaspedaal te vinden. Wanneer Park Pilot Assist begint, verander dan de druk op het gaspedaal niet te veel, tenzij je de huidige parkeermanoeuvre wilt onderbreken. Het kan verleidelijk zijn om te proberen de manoeuvre te versnellen door het gaspedaal verder in te drukken, maar dan wordt het parkeren onderbroken. Als het gaspedaal te veel wordt losgelaten, worden ook alle lopende manoeuvres onderbroken.



N.b.

Tijdens parkeermanoeuvres van Park Pilot Assist

Naargelang de omstandigheden kun je de manoeuvres van Park Pilot Assist anders ervaren. Soms lijkt het alsof de functie een beetje aarzelend werkt of dat de auto veel heen en weer gaat. Dit is gewoon een deel van het proces, maar het kan ook een gevolg zijn van problemen met de detectie, positionering of planning. In andere gevallen kan je het gevoel krijgen dat het parkeren net zeer snel of eenvoudig gaat. Als het geselecteerde parkeervak niet beschikbaar is of de parkeermanoeuvre niet kan worden voltooid, zal je auto dit melden. Als je geen melding ziet, kun je de auto verder laten parkeren zolang dat veilig is.

- 7 De auto bevestigt wanneer de manoeuvre is voltooid en zet de auto in de parkeerstand.

^[1] maximaal 30%

10.6.2.2. Een parkeervak verlaten met Park Pilot Assist

Je kunt Park Pilot Assist in de parkeerweergave activeren. Deze functie kan de auto uit een parkeervak manoeuvreren als je parallel staat geparkeerd.

De parkeerweergave wordt meestal automatisch weergegeven, bijvoorbeeld als je achteruit rijdt, maar soms moet je de weergave zelf openen. Zoek de app Camera in de contextbalk of de appbibliotheek .



 **Belangrijk**

Voordat je Park Pilot Assist gebruikt

Neem de tijd om alles over Park Pilot Assist in deze handleiding te lezen voordat je de functie voor het eerst gebruikt. Zorg dat je begrijpt wat de kenmerken en beperkingen zijn, zodat je de functie veilig gebruikt.

De situatie evalueren

Zorg ervoor dat de verkeerssituatie en omstandigheden juist zijn voor het activeren van de functie. Park Pilot Assist kan je alleen helpen bij het uitparkeren wanneer je parallel geparkeerd staat.

Je auto regelt zelf het versnellen, remmen en sturen tijdens manoeuvres van Park Pilot Assist. Je auto neemt de rijhandelingen voor het verlaten van een parkeervak over, maar je moet de functie en de manoeuvres nog altijd zelf in de gaten houden. Dit betekent dat zolang je akkoord gaat met wat Park Pilot Assist doet, je niets hoeft te doen om je auto te laten versnellen, af te remmen of besturen. Maar je moet altijd voorbereid zijn om de controle weer over te nemen als je voelt dat dit nodig is.

Een geschikte uitrijlijn selecteren

- 1 Druk in de parkeerweergave op de knop Park Pilot Assist.



- De auto gaat zoeken naar een manier om het vak te verlaten. Gebruik de richtingaanwijzers om een richting te kiezen. Wanneer de functie die heeft gevonden, wordt de richting op het middendisplay weergegeven.
- 2 Druk op de gemarkeerde suggestie op het middendisplay om de richting waarin je het parkeervak wilt verlaten te bevestigen.
 - 3 Start de manoeuvre met Park Pilot Assist door het gaspedaal licht in te drukken.

N.b.

Je auto voert geen automatische manoeuvres uit zolang je de richting voor het weggrijden niet op het middendisplay hebt bevestigd.

- 4 Laat het stuurwiel los en volg eventuele verdere instructies op het middendisplay.

Waarschuwing

Let goed op je omgeving en neem waar nodig de controle over de auto over.

- 5 Druk het gaspedaal tijdens de volledige manoeuvre licht^[1] maar continu en net niet helemaal tot halverwege in. Zo weet je auto dat je het parkeervak nog steeds wilt verlaten.

Tip

Het gaspedaal gebruiken

De eerste paar keer is het lastig om de juiste druk op het gaspedaal te vinden. Wanneer Park Pilot Assist begint, mag je de druk op het gaspedaal niet te veel veranderen, tenzij je de functie wilt pauzeren. Het kan verleidelijk zijn om het gaspedaal verder in te drukken om harder te rijden, maar hierdoor wordt elke lopende manoeuvre onderbroken. Dat gebeurt ook als je het gaspedaal te veel loslaat.

N.b.

Tijdens manoeuvres van Park Pilot Assist

Naargelang de omstandigheden kun je de manoeuvres van Park Pilot Assist anders ervaren. Soms lijkt het alsof de functie een beetje aarzelend werkt of dat de auto veel heen en weer gaat. Dit is gewoon een deel van het proces, maar het kan ook een gevolg zijn van problemen met de detectie, positionering of planning. In andere gevallen kan je het gevoel krijgen dat de manoeuvres net zeer snel of eenvoudig zijn. Als de bevestigde uitrijlijn niet beschikbaar is of de manoeuvres niet kunnen worden voltooid, laat je auto je dit weten. Als je geen melding ziet, kun je de auto verder laten rijden zolang dat veilig is.

- 6 De auto bevestigt wanneer de manoeuvre is voltooid en zet de auto in de parkeerstand.

 **N.b.**

Vanwege de veiligheid zullen manoeuvres van Park Pilot Assist je auto niet elke keer volledig buiten het parkeervak plaatsen wanneer je de functie gebruikt om een parkeerplek te verlaten. In de meeste gevallen stoppen de manoeuvres wanneer de auto een geschikt punt bereikt waar je zelf de besturing kunt overnemen om verder te rijden. Je kunt vervolgens wegrijden uit het parkeervak zonder verder gebruik te maken van Actieve parkeerhulp.

^[1] maximaal 30%

11. Scenario's en autostanden

De omstandigheden die je ervaart kunnen soms beïnvloeden hoe je je auto kan en moet gebruiken. Als je de capaciteit van je auto kent en weet hoe je je in bepaalde situaties kunt aanpassen, kan een aanzienlijke impact op het resultaat hebben. De voordelen gaan van het vermijden van gevaren tot het maximale uit je auto halen.



In dit deel van de handleiding worden specifieke rijsituaties besproken. Dit zijn onder meer door water rijden en op bevroren wegen rijden. Lees dit deel zodat je een goed beeld krijgt van de functies en handelingen die je onder lastige omstandigheden kunnen helpen.

11.1. Automodi

Automodi stemmen je auto af op specifieke situaties en scenario's. De modus die je nodig hebt, activeer je via het middendispley.

Voor sommige activiteiten is een specifieke autoconfiguratie of volgorde van handelingen vereist. Zodra je een automodus selecteert, worden de nodige wijzigingen aangebracht of loodst de auto je door het proces.

De volgende automodi zijn beschikbaar:

Sleepstand In de sleepstand kun je je auto laten slepen over een korte afstand^[1] en bij lage snelheid. Daarmee kun je je auto op een bergingsvoertuig trekken of naar de kant van de weg verplaatsen om het verkeershinder en ongevallen te voorkomen.

Krikstand Je auto heeft luchtvering die je auto automatisch rechtzet als je op een ongelijkmatige ondergrond rijdt. Moet je auto van de grond af, bijvoorbeeld omdat je een band moet vervangen, dan moet je de krikmodus inschakelen om het automatisch rechtzetten uit te schakelen.

^[1] Een paar autolengtes

11.1.1. Sleepmodus activeren

Als je auto op een auto-ambulance moet worden vervoerd, dan moet je eerst de sleepmodus in de instellingen inschakelen.

Belangrijk

- Als je de auto laat slepen zonder dat de sleepmodus is ingeschakeld, kan dit tot schade leiden. Volg de instructies op het display totdat je de bevestiging krijgt dat de sleepmodus is geactiveerd. Pas daarna kun je de auto laten slepen.
- De sleepmodus is alleen beschikbaar als de auto stroom heeft. Als de auto niet meer kan worden gestart, moet de auto worden geborgen.
- Lees eerst alle informatie over het slepen van je auto voordat je de sleepmodus activeert.

N.b.

De sleepmodus wordt alleen gebruikt als je auto wordt geslept. Activeer de sleepmodus niet wanneer je een ander voertuig sleept of een aanhangwagen trekt.

- 1 Druk op het autosymbool  op de onderste balk en ga naar **Instellingen**.
- 2 Ga naar **Bediening** → **Automodi** → **Sleepmodus**.
 - De tutorial voor de sleepmodus wordt op het middendisplay weergegeven.
- 3 Volg de tutorial totdat je bevestiging krijgt dat de sleepmodus actief is.

De sleepmodus wordt uitgeschakeld als je de parkeerrem inschakelt.

11.1.2. De krikmodus inschakelen

Als je een wiel omhoog van de grond moet zetten, bijvoorbeeld bij het verwisselen van een wiel, dan moet je eerst de krikmodus inschakelen.

Je auto heeft luchtvering, waardoor de auto automatisch wordt genivelleerd als de ondergrond niet vlak is. De luchtvering moet worden uitgeschakeld wanneer je een krik gebruikt om een van de wielen omhoog van de grond te zetten. Als je dat niet doet, zal je auto blijven proberen om de auto vlak te zetten.

- 1 Druk op het autosymbool  in de onderste balk en ga naar **Instellingen**.
- 2 Ga naar **Bediening** → **Automodi** → **Krikmodus**.

De inhoud van deze handleiding geeft de status van de gebruikershandleiding weer op het moment van drukken en is mogelijk niet volledig geldig in toekomstige gevallen. Raadpleeg voor meer informatie de eerste pagina voor de volledige disclaimer.

3 Schakel de krikmodus in.

De krikmodus wordt automatisch uitgeschakeld als je weer gaat rijden.

11.2. Koude omstandigheden

Rijden en zorgen voor je auto bij lage temperaturen kunnen lastig zijn. Het vraagt om een andere voorbereiding en een andere manier van rijden dan wanneer het warm is.

In koude omstandigheden moet je met veel zaken rekening houden. Van energieverbruik en de conditie van de accu tot en met een aangenaam klimaat en bepaalde veiligheidsaspecten. Zorg dat je goed weet wat rijden in de kou met zich meebrengt en welke wetten en regels mogelijk van toepassing zijn.

Zicht

Als het koud is, kunnen ijs en condens het zicht beperken. Je auto heeft ontdooifuncties, achterrautverwarming en spiegelverwarming om dat te voorkomen.

Waarschuwing

De voorruit en lidar krabben

Het deel van de voorruit vlak vóór de naar voren gerichte camera en het glasgebied vóór de lidar hebben hun eigen verwarming om het glas te ontdooien en sneeuw of ijs te verwijderen. Gebruik geen ijskrabber op deze gebieden, omdat het glasoppervlak beschadigd kan raken. Krassen of schade aan het glas voor de voorruit voor de camera of het glasgebied voor de lidar kunnen het zicht van de camera en lidar belemmeren of de detectiefunctie beperken.

Actieradius

De accu van je auto kan minder goed werken bij lage temperaturen. Als de accu van de auto koud is, verschijnt er een sneeuwvlok ❄️ naast het accupcentage. Dit geeft aan dat de laadcapaciteit van de accu, prestaties en de actieradius minder zijn dan onder normale omstandigheden. Dit kun je voorkomen door de auto altijd op te laden als de auto geparkeerd staat; dat is vooral goed bij lage temperaturen.

Zodra de accu opwarmt, bijvoorbeeld tijdens het voorverwarmen van de auto of tijdens het rijden, verdwijnt de sneeuwvlok van het bestuurdersdisplay.

Tip

Als je ecoklimaat activeert, kan je auto extra aanpassingen doen om de actieradius te vergroten.

Als je vindt dat het daardoor te koud wordt in de auto, kun je de stoel- en stuurwielverwarming gebruiken om warm te blijven, aangezien deze minder energie verbruiken.

Onderhoud

De inhoud van deze handleiding geeft de status van de gebruikershandleiding weer op het moment van drukken en is mogelijk niet volledig geldig in toekomstige gevallen. Raadpleeg voor meer informatie de eerste pagina voor de volledige disclaimer.

 **N.b.**

Bevroren portierhandgrepen

In zeldzame gevallen kan ijsvorming ervoor zorgen dat de handgrepen niet uitklappen. Als dat gebeurt en de auto is ontgrendeld, dan kun je nog altijd de handgrepen gebruiken om de auto te openen.

Als je de portierhandgrepen door ijsvorming niet kunt gebruiken, kun je een aantal dingen proberen:

- Activeer preconditioning in de Volvo-app om de auto te verwarmen.
- Veeg voorzichtig over de portierhandgreep of tik erop om het ijs te verwijderen.

Bandenspanning

Naarmate de temperatuur daalt, daalt de bandenspanning. Vergeet niet om de bandenspanning regelmatig te controleren en zo nodig aan te passen.

 **Belangrijk**

Vóór de radars schoonmaken

Als je vuil, sneeuw of ijs ziet, of als de auto aangeeft dat een van de radars wordt geblokkeerd, doe hier dan zo snel mogelijk wat aan. Maak altijd een groter gebied rond de radars schoon zodat ze goed blijven werken.

Parkeren bij koud weer

Wanneer de accu koud is, verlaagt de auto tijdelijk de accuprestaties totdat de accu is opgewarmd. Rijden met verminderde prestaties is niet schadelijk voor de batterij.

Voorkom tijdelijk verminderde prestaties als gevolg van een koude accu door de auto op te laden en de preconditioning van de auto in te schakelen voordat je gaat rijden. De auto kan dan de batterij verwarmen zonder dat dit invloed heeft op de prestaties en de beschikbare actieradius.

Laat de auto bij temperaturen lager dan -30 °C (-22 °F) niet langer dan 24 uur geparkeerd staan zonder op te laden.

 **Belangrijk**

Je moet altijd proberen te voorkomen dat de accu helemaal leegraakt. Als je je auto in de kou moet achterlaten, zorg er dan voor dat de accu van tevoren voldoende is opgeladen.

11.2.1. Aanbevelingen voor rijden in de winter

Als je op wegen met sneeuw en ijs rijdt, moet je rekening houden met een aantal dingen. Hier volgen een paar tips en adviezen waarmee je veiliger rijdt en die de autosystemen efficiënter laten werken.

Vorbereidingen voor rijden bij winterweer

De inhoud van deze handleiding geeft de status van de gebruikershandleiding weer op het moment van drukken en is mogelijk niet volledig geldig in toekomstige gevallen. Raadpleeg voor meer informatie de eerste pagina voor de volledige disclaimer.

- Koud weer vergt meer van de accu en kan daarom leiden tot tijdelijk prestatieverlies. Laat de auto voorverwarmen voordat je gaat rijden om de accu beter te laten werken.
- Gebruik ruitensproeiervloeistof met antivries om ijsvorming in het reservoir te voorkomen.
- Volvo adviseert winterbanden te gebruiken wanneer er kans is op sneeuw of ijs.

 **N.b.**

In sommige regio's zijn winterbanden wettelijk verplicht. Houd er wel rekening mee dat spijkerbanden niet in alle landen zijn toegestaan.

Aanbevelingen voor rijden in winterse omstandigheden

Op wegen met sneeuw en ijs moet je voorzichtig rijden, anders dan op een droog wegdek. Maar als je de nodige voorzorgsmaatregelen in acht neemt, vergroot je je veiligheid. Bijvoorbeeld:

- Verwijder alle sneeuw van je auto voordat je gaat rijden. Veiliger voor jou én veiliger voor je medeweggebruikers. Let vooral goed op de sensorgebieden, de lichten, het dak en de motorkap.
- Maak geen plotselinge stuurbewegingen, accelereer niet te snel en rem niet te hard. Anders kan de auto zijn grip verliezen.
- Schakel One Pedal Drive uit of gebruik de laagste instelling voor One Pedal Drive.
- Blijf op een veilige afstand van de auto voor je; de remweg van je auto is waarschijnlijk langer.
- Ook als sneeuw en ijs gesmolten zijn, kan het op weggedeelten nog steeds glad zijn.
- Zelfs als de wegen niet glad zijn, kunnen bruggen wel gevaarlijk zijn.
- Sneeuw en ijs kunnen zich ophopen aan de binnenkant van de spatborden, wat het sturen kan beïnvloeden. Controleer ze daarom regelmatig en verwijder alle sneeuw, ijs en vuil.
- Ophoping van sneeuw en ijs in het remsysteem kan ten koste gaan van het remvermogen. Controleer regelmatig of de remmen goed werken. Doe dat echter alleen op een veilige, zorgvuldige manier.
- Soms is het goed om sneeuwkettingen te gebruiken. Lees echter altijd de instructies om ze veilig en doeltreffend te gebruiken.

 **Waarschuwing**

Parkeer de auto onder winterse omstandigheden niet op een helling. De banden kunnen tractie verliezen, zelfs als de parkeerrem is ingeschakeld. Het is altijd jouw verantwoordelijkheid om de auto veilig te parkeren.

 **Tip**

Het is een goed idee om onder gecontroleerde omstandigheden te oefenen met rijden op een gladde ondergrond, zodat je leert hoe de auto reageert. Ga naar een slipbaan als je daartoe de mogelijkheid hebt.

11.3. Advies bij door water rijden

Wanneer je door water rijdt, moet je rekening houden met een aantal belangrijke beperkingen wat betreft de diepte van het water en je rijsnelheid.

 **Belangrijk**

Volvo adviseert om uiterst voorzichtig te zijn met rijden door water en dit zoveel mogelijk te vermijden. Het kan lastig zijn de diepte van het water en de sterkte van de stroming goed in te schatten. Het is altijd de verantwoordelijkheid van de bestuurder om veilig te rijden en zich aan alle verkeersregels te houden.

- Probeer dan ook, indien mogelijk, te bepalen hoe diep het water is voordat je gaat rijden. Stel indien mogelijk vast hoe diep het water is voordat je besluit erdoorheen te rijden.
- Schakel off-road in zodat je auto meer bodemvrijheid heeft.
- De maximaal aanbevolen diepte wanneer je door water rijdt is 45 cm (17 inch).
- Rijd stapvoets.
- Rijd niet door een sterke stroming, vooral niet als het water zo diep is dat de kans bestaat dat het over de auto stroomt.
- Tegemoetkomend verkeer kan golven veroorzaken, waardoor het water hoger komt.
- Sta indien mogelijk niet stil zolang je in het water bent. Blijf voorzichtig doorrijden of rijd er achteruit uit.
- Rijd niet door zout water. Dit kan corrosie veroorzaken.

 **Waarschuwing**

Natte remmen

Als de remschijven nat zijn, is de remweg van de auto langer. Als de auto door water rijdt, worden de remschijven blootgesteld aan water en mogelijk ook aan modder of andere substanties. Voer na het waden een harde remmanoeuvre uit om vuil en water van de remmen te verwijderen. Door al rijdend de remschijven in te schakelen, worden ze warm en droog.

11.4. Voorbereidingen voor een lange rit

Voordat je begint aan een lange rit, moet je een paar zaken controleren.

- Controleer of de remmen naar behoren werken.
- Controleer de profieldiepte en de spanning van de banden. Is er kans op sneeuw of ijs op de weg, stap dan over op winterbanden.
- Controleer of de ruitenwissers in goede staat zijn en vervang ze indien nodig.
- Vul de ruitensproeiervloeistof bij.
- Laad de auto voldoende op om het eerste deel van je reis af te kunnen leggen. Kijk altijd waar laadstations langs je geplande route liggen.
- Controleer of alle hulpmiddelen aanwezig zijn, zoals laadkabels, de eerste hulpset, de gevarendriehoek en een fluorescerend hesje.

- Als je naar een gebied rijdt waar andere maateenheden worden gebruikt, zoals mijl of kilometer per uur, dan kun je de maatinstellingen van je auto aanpassen.
- Als je naar een regio gaat waar de bestuurderszijde aan de andere kant zit, moet de buitenverlichting worden aangepast. Zorg dat je weet hoe de buitenverlichting aan de rij situatie kan worden aangepast.
- Als je naar een gebied met andere verkeersregels gaat, zorg er dan voor dat de auto de juiste uitrusting heeft en kijk na welke andere verkeersregels er gelden.
- Afgelegen gebieden kunnen een slechte of geen internetverbinding hebben. Als je van plan bent om naar dit soort gebieden te rijden, download dan de benodigde kaarten in de navigatie-app, zodat je ze kunt gebruiken als je offline bent.

11.5. Lang parkeren

Volg de instructies voor lang parkeren als je je auto langer dan een maand niet gaat gebruiken. Vergeet niet je auto van tijd tot tijd te controleren zolang die geparkeerd staat.

Vorbereidingen lang parkeren

- Wanneer je je auto langer dan een maand laat staan, is het aanbevolen accuniveau 40-60%. Gebruik of laad de auto op om het aanbevolen niveau te bereiken.
- Als je auto langer dan drie maanden wordt geparkeerd, raden we je aan om de kabels aangesloten te laten, maar een laadlimiet voor de accu van 50% in te stellen. Dat is beter voor de accu.
- Controleer de bandenspanning en stel die zo nodig bij. De aanbevolen spanning tijdens lang parkeren is 330 kPA (48 PSI).
- Kies een koele, beschutte plek. Een omgeving met gecontroleerde en consistente omstandigheden wordt aanbevolen.

Tijdens lang parkeren

Controleer regelmatig:

- de laadtoestand en of het laden goed werkt
- de bandenspanning



Tip

Houd de auto up-to-date

Ook als je de auto langere tijd niet gebruikt, is het verstandig de software-updates in de gaten te houden en te installeren.

Na lang parkeren

- Controleer voordat je gaat rijden of alle cruciale bedieningselementen en functies, zoals de remmen, naar behoren werken.
- Installeer eventuele beschikbare software-updates.

12. Opbergen en trekken van aanhanger

Je auto is ontworpen om mensen te vervoeren, maar ook bagage en andere ladingen. Hier kom je meer te weten over de opbergmogelijkheden en het trekken van een aanhanger.

Opbergruimtes:

- In de opbergruimte onder de motorkap kunnen voorwerpen zoals een reparatieset voor lekke banden worden opgeborgen.
- In het interieur zijn er verschillende kleine opbergruimtes, zoals het dashboardkastje en de tunnelconsole.
- In de bagageruimte zijn verankeringspunten aanwezig om grotere ladingen vast te zetten met spanbanden. Er is ook een netzak, evenals tassenhaken.
- De configuratie van het interieur achterin kan worden aangepast om de bagageruimte te vergroten. Dit omvat ook de mogelijkheid om het luik in de bagageruimte te verwijderen.
- Op het dak kunnen grote of zware ladingen worden vervoerd. Zorg er wel voor dat je alle informatie over het zorgvuldig vastzetten van de vervoerde lading leest.
- Met een trekhaak kun je een aanhangwagen vastkoppelen om meer lading te vervoeren. Zorg ervoor dat je weet hoe je de aanhangwagen correct aankoppelt.

Waarschuwing

Het is belangrijk om ook kleine voorwerpen goed op te bergen. Voorwerpen die niet veilig zijn opgeborgen, kunnen gevaar veroorzaken bij plotseling remmen of een botsing.

Als je lading in de auto vervoert, veranderen het gewicht van de auto en de rijeigenschappen. Raadpleeg altijd de voorschriften en richtlijnen met betrekking tot het toegestane gewicht van de auto.

Als je een aanhangwagen wilt slepen, moet je eerst controleren of alle stekkers en veiligheidsvoorzieningen in orde zijn.

Belangrijk

Grote en zware ladingen op het dak kunnen de sensoren van de auto belemmeren.

12.1. Opbergmogelijkheden in de passagiersruimte

Zoek de opberglocaties in de passagiersruimte.



- ① Rugleuning van de middelste zitplaats.
- ② Opbergruimtes in de portierpanelen.
- ③ Vakken op de rugleuningen van de voorstoelen.
- ④ Tunnelconsole.
- ⑤ Ruimte onder middendisplay.
- ⑥ Dashboardkastje.

Er zijn ook diverse kleine opbergmogelijkheden voor specifieke voorwerpen:

- Klap de rugleuning van de middelste zitplaats omlaag voor de bekerhouders.
- Er bevinden zich bekerhouders in de zijpanelen bij de derde rij.
- Bij de achterbank langs de binnenzijde van het dak vind je jashaken.

i N.b.

De jashaken bij de stoelen van de derde rij mogen niet worden gebruikt.

12.1.1. Dashboardkastje

Bewaar spullen die je niet direct nodig hebt in het dashboardkastje.

Bij plotseling remmen of een aanrijding kunnen losse voorwerpen gevaarlijke situaties opleveren. Het dashboardkastje is handig voor het veilig opbergen van kleine voorwerpen.

Het dashboardkastje bevindt zich vóór de passagiersstoel in het dashboard.

Het dashboardkastje kan via het middendisplay worden geopend.

12.2. Opbergruimte achter in het interieur

Je kunt het achterste deel van het interieur van de auto zo inrichten, dat er plaats is voor spullen met verschillende afmetingen en vormen.

De bagageruimte is de grootste opbergruimte van de auto. Je kunt de bagageruimte echter aanpassen en vergroten, zodat je bepaalde lading mee kunt nemen of gewoon om de opbergruimte groter te maken.



- ① Bagageafdekking
- ② Neerklapbare achterbank
- ③ Bagageruimte

Je kunt de bagageafdekking inschuiven of helemaal verwijderen. Leg geen voorwerpen op de bagageafdekking.

Als je grote voorwerpen in de auto wilt meenemen, kun je de achterbank neerklappen. Breng een veiligheidsnet aan wanneer je dat doet.

De opbergruimte is toegankelijk via het luik in de bagageruimte. Dit is handig voor het opbergen van kwetsbare voorwerpen.



Tip

Openingshoogte van de achterklep aanpassen

Je kunt instellen hoe ver de achterklep opent. Dat is handig als je meer ruimte nodig hebt om voorwerpen in en uit de bagageruimte te doen.

12.2.1. Bagageafdekking

Gebruik de bagageafdekking om voorwerpen in de bagageruimte af te dekken.

De bagageafdekking kan worden uitgeschoven, ingeschoven of verwijderd.

De bagageafdekking kan in de bagageruimte worden opgeborgen.

Verwijder de bagageafdekking om meer ruimte creëren of gemakkelijker toegang te krijgen tot achterin de auto.

De inhoud van deze handleiding geeft de status van de gebruikershandleiding weer op het moment van drukken en is mogelijk niet volledig geldig in toekomstige gevallen. Raadpleeg voor meer informatie de eerste pagina voor de volledige disclaimer.

 **Waarschuwing**

Kinderzitjes

Houd de bagageafdekking en voorwerpen in de bagageruimte uit de buurt van de bovenste bevestigingsbanden van een kinderzitje. Contact met de banden kan schade veroorzaken. Gebruik een kinderzitje nooit als de bovenste bevestigingen beschadigd zijn. Wanneer een kinderzitje op de achterste zitplaatsen wordt geplaatst, verwijder dan de bagageafdekking. Zet bovendien alle voorwerpen in de bagageruimte goed vast.

 **Belangrijk**

- Als de bagageafdekking is uitgeschoven, mag er niets bovenop worden gelegd. Wanneer je plotseling moet remmen of bij een aanrijding, kunnen losse voorwerpen ineens verplaatsen en letsel veroorzaken.
- De bagageafdekking mag alleen in de auto liggen als deze is bevestigd.
- Wanneer de achterste zitplaatsen worden neergeklapt, moet je eerst de bagageafdekking verwijderen.
- Wanneer er lange voorwerpen in de bagageruimte moeten worden vervoerd, kun je de bagageafdekking beter verwijderen. Gebruik in plaats daarvan de lastbevestigingsogen om de banden vast te zetten. Je kunt het beste ook een veiligheidsnet aanbrengen.
- Houd er rekening mee dat grote voorwerpen in de bagageruimte je zicht tijdens het rijden kunnen belemmeren.

12.2.1.1. De bagageafdekking monteren

De bagageafdekking heeft een uitschuifbaar scherm dat ervoor zorgt dat je van buiten niet kunt zien wat er in de bagageruimte ligt.

Zorg ervoor dat de bagageafdekking met de juiste kant omhoog ligt. Je moet de handgreep van het scherm kunnen vastpakken.



Trek het ene uiteinde van de bagageafdekking in de inkeping in de groef aan één zijde van de bagageruimte. De inkeping wordt met een markeerstreep aangegeven. Zorg ervoor dat het einde van de bagageafdekking is uitgelijnd met de markeerstreep.

2 Schuif het andere uiteinde van de bagageafdekking in de groef totdat deze in positie klikt.

De inhoud van deze handleiding geeft de status van de gebruikershandleiding weer op het moment van drukken en is mogelijk niet volledig geldig in toekomstige gevallen. Raadpleeg voor meer informatie de eerste pagina voor de volledige disclaimer.

i N.b.

Aan beide uiteinden van de bagageafdekking bevinden zich veren. Je moet het uiteinde van de bagageafdekking tegen de zijkant van de bagageruimte duwen om deze in de groef te krijgen,

- 3** Pak de handgreep van het scherm van de bagageafdekking vast en trek het naar voren totdat het helemaal is uitgeschoven.



Kantel de buitenste rand van de bagageafdekking omlaag zodat deze in positie in de groeven wordt vergrendeld.

Als je de bagageafdekking wilt verwijderen, voer je de bovenstaande montageschappen in omgekeerde volgorde uit.

! **Belangrijk**

We raden je af om voorwerpen op de bagageafdekking te leggen. Omdat die los liggen, kunnen ze schade veroorzaken bij een botsing of als je plotseling moet remmen.

Grote voorwerpen in de bagageruimte kunnen het zicht van de bestuurder via de achterrauit belemmeren.

12.2.1.2. De bagageafdekking in de bagageruimte opbergen

De bagageafdekking kan onder het luik in de bagageruimte worden opgeborgen.

Wanneer je de bagageafdekking niet gebruikt, kun je deze in de houder in de bagageruimte opbergen.

1 Til het luik in de bagageruimte op.

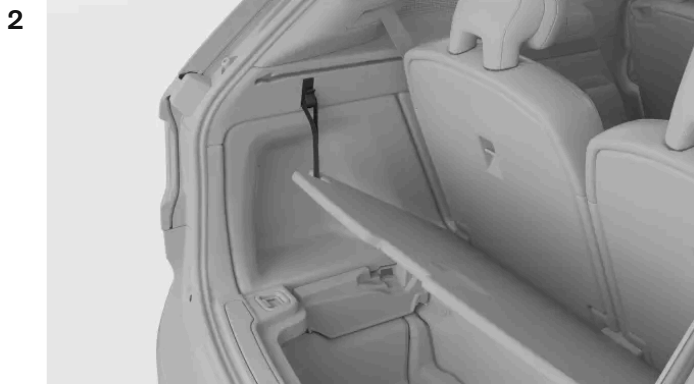

Open het luik met het koord dat aan de tassenhaak hangt.

Houd het luik open door het koord links van het luik aan de dichtstbijzijnde tassenhaak te hangen.



Doe het rechteruiteinde van de bagageafdekking in de houder, die zich rechts in de bagageruimte bevindt.

4 Plaats het linkeruiteinde van de bagageafdekking in de houder.

i N.b.

Mogelijk moet je het uiteinde van de bagageafdekking tegen de zijkant van de bagageruimte duwen om deze in de houder te krijgen.

5 Haal het koord los van de tassenhaak en sluit het luik.

De bagageafdekking pakken

6 Til het luik in de bagageruimte op en zet het vast met het koord.

7 Druk het rechteruiteinde van de bagageafdekking tegen de bagageruimte en til de linkerzijde van de bagageafdekking uit de bagageruimte.

8 Haal de rechterzijde van de bagageafdekking uit de bagageruimte om de bagageafdekking helemaal te verwijderen.

9 Haal het koord los van de tassenhaak en sluit het luik.

12.2.2. Opbergruimte in de bagageruimte

De bagageruimte biedt diverse opbergmogelijkheden.

In de bagageruimte zit een aantal handigheidjes om spullen op te bergen, zoals verankeringsogen en haken voor tassen.

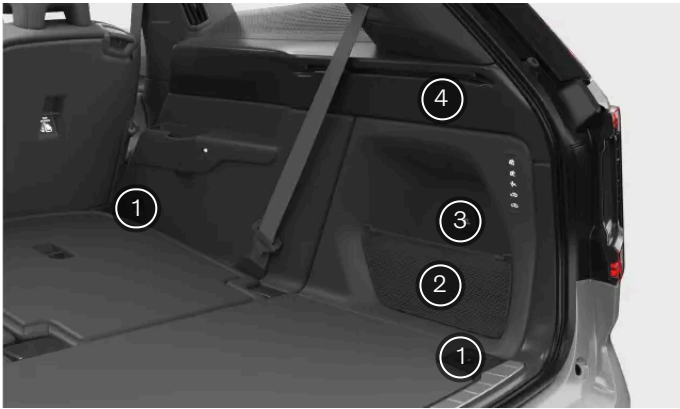

- ① Verankeringsogen.
- ② Net.
- ③ 12V-aansluiting.
- ④ Tassenhaken.

12.2.2.1. De bagageruimte openen

Het vak in de bagageruimte is beter bereikbaar als je het luik verwijdert.

Als je het luik verwijdert, kun je de bagageruimte vergroten.

Haal alles uit de bagageruimte en zet de achterklep helemaal omhoog. Zo kun je onbelemmerd het luik in de bagageruimte verwijderen.

- 1 Pak de handgreep van het luik vast. Deze bevindt zich in het midden, bij de buitenste rand.
- 2 Trek het luik omhoog.

- Het luik is open en rust op de scharnieren.

3

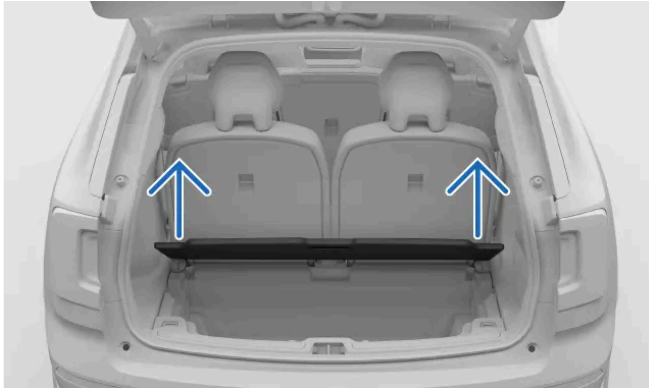

Reik in de ruimte in de bagageruimte en duw het luik in de bagageruimte omhoog tot bij de scharnieren.

- Het luik in de bagageruimte komt los uit de scharnieren.

- 4 Wanneer het luik uit de scharnieren en helemaal los is, trek het uit de bagageruimte.

Leg het luik ergens waar het niet beschadigd kan raken of kan vallen.

12.2.3. Veiligheidsnet monteren

Het veiligheidsnet kan achter de voorstoelen of de achterbank worden geïnstalleerd.

Waarschuwing

Er mogen achter een veiligheidsnet geen inzittenden in de auto zitten. Een veiligheidsnet kan veiligheidsfuncties zoals airbags belemmeren.

Belangrijk

Gebruik het veiligheidsnet niet om grote of zware voorwerpen vast te zetten. Zet grote of zware voorwerpen met banden vast aan de bevestigingsogen achterin de auto.

Wanneer een veiligheidsnet achter een verschuifbare zitplaats is aangebracht, mag je de zitplaats niet te ver naar achteren kantelen of verplaatsen.

Bij het installeren van het veiligheidsnet moet je er altijd voor zorgen dat het in de juiste richting is aangebracht. De spanbanden moeten altijd naar je toe wijzen.

Aanbrengen achter de zitplaatsen van de voorste rij

- 1 Verwijder de jashaken uit de houders door de haken te draaien. Berg ze op een veilige plek op zodat je ze later weer terug kunt plaatsen.
- 2 Steek elke pen van het veiligheidsnet in een houder voor een jashaak. Duw de pennen naar voren totdat ze in positie vergrendelen.



- 3 Bevestig de onderste hoeken van het net aan de buitenste bevestigingspunten achter de stoelen.



- 4 Span de banden zodat het veiligheidsnet strak zit en beter is bevestigd.
- Het veiligheidsnet moet aan alle vier punten worden bevestigd.

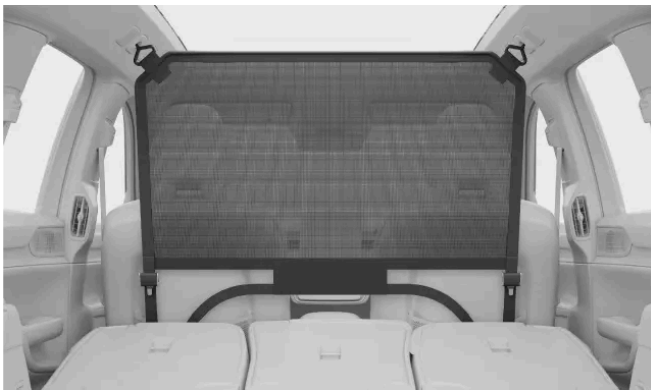

Aanbrengen achter de zitplaatsen van de tweede rij

5



Steek elke pen van het veiligheidsnet in de openingen aan de zijkanten van het plafond. Duw de pennen naar voren totdat ze in positie vergrendelen.

6 Bevestig de onderste hoeken van het net in de bevestigingsogen achter de stoelen.



7 Span de banden zodat het veiligheidsnet strak zit en beter is bevestigd.

> Het veiligheidsnet moet aan alle vier punten worden bevestigd.



Tip

Het veiligheidsnet demonteren

Voer de stappen voor het aanbrengen in omgekeerde volgorde uit om het veiligheidsnet te verwijderen.

12.3. Opslagruimte onder de kap

Naast de bagageruimte is er een opbergruimte onder de kap.

In de opbergruimte onder de motorkap kunnen bijvoorbeeld de gevarendriehoek van de auto, de gereedschapsset, het sleepoog, de laadkabel en de bandenreparatieset worden opgeborgen.

Belangrijk

Zorg ervoor dat de motorkap goed wordt gesloten nadat je de opbergruimte hebt gebruikt.

12.4. Een aanhangwagen trekken

Je auto heeft een trekhaak zodat je een aanhangwagen kunt trekken. Zorg dat je goed op de hoogte bent van de trekfuncties, zoals aanhangermodus, en bijbehorende veiligheidsaspecten.

Belangrijk

Als je een intrekbare trekhaak hebt, moet deze altijd ingetrokken zijn als je hem niet gebruikt.

Voordat je een aanhangwagen gaat trekken, moet je goed nadenken over het effect daarvan op je rit. Maak een goede inschatting van de mogelijkheden van je auto.

Als je een aanhangwagen aan je auto koppelt, wordt automatisch de aanhangwagenstand ingeschakeld

- Houd er rekening mee dat je auto zich anders gedraagt door het extra gewicht aan de achterkant. Dat beïnvloedt zowel het weggedrag als het energieverbruik. Ga uit van een aanzienlijk kleinere actieradius als je een aanhangwagen trekt.
- Gebruik alleen aanhangwagens die in goede staat zijn en aan de lokale regelgeving voldoen.
- Lees ook het aparte hoofdstuk over beladingsadviezen.

N.b.

Maximaal toegestaan aanhangwagengewichten

Het vermelde maximaal toegestane gewicht van een aanhangwagen is het gewicht dat Volvo toestaat. Landelijke verkeersregels kunnen het toegestane gewicht en de toegestane snelheid verder beperken. Je trekhaak kan gecertificeerd zijn voor een hoger trekgewicht dan wat je auto feitelijk kan trekken.

Vorbereiding op het trekken van een aanhangwagen

- Verhoog de bandenspanning naar de aanbevolen spanning voor volledige belading. Dit geldt altijd, ongeacht het gewicht van de aanhangwagen.
- Klap de trekhaak uit en koppel de aanhangwagen aan.

- Controleer of de verlichting van de aanhangwagen goed werkt.

Rijden met een aanhangwagen

- Controleer of de aanhangerstand is ingeschakeld. Dat gebeurt automatisch als de auto merkt dat een aanhangwagen goed is aangekoppeld.
- Lees de aanbevelingen voor rijden met een aanhangwagen grondig door voordat je gaat rijden.

Belangrijk

Tijdens het rijden

- Beperk je snelheid als je met een aanhangwagen een lange, steile helling op rijdt.
- Vermijd hellingen van meer dan 12%.
- Het extra gewicht verhoogt de kans op oververhitting. Dit wordt aangegeven op het bestuurdersdisplay. Volg eventuele instructies op het scherm.
- Parkeer bij voorkeur niet op een helling. Het extra gewicht van de aanhangwagen kan ervoor zorgen dat de parkeerrem onvoldoende in staat is om de auto stil te laten staan. Als je toch op een helling moet parkeren, moet je de wielen^[1] uit voorzorg blokkeren.

Slingeren

Als je een aanhangwagen trekt, kan je auto gaan slingeren. Er is dan sprake van een zijwaartse beweging van auto en aanhangwagen, die snel uit de hand kan lopen en tot controleverlies kan leiden. Slingeren ontstaat vooral bij hoge snelheden, met name als de aanhangwagen te zwaar of onevenwichtig beladen is. De auto houdt zelf voortdurend zijn bewegingen in de gaten. Als een slingerende beweging wordt gedetecteerd, kan de auto ingrijpen en de bestuurder helpen om de controle terug te krijgen.

Factoren die een zijwaartse beweging veroorzaken, kunnen slingeren tot gevolg hebben. Bijvoorbeeld:

- Plotselinge windvlagen en krachtige zijwind.
- Oneffenheden in het wegdek.
- Plotselinge zijwaartse stuurbewegingen.

Trailer Stability Assistance

Het stabiliteitsregelsysteem^[2] grijpt in als het een slingerbeweging detecteert bij het trekken van een aanhangwagen. Het systeem regelt nauwkeurig de individuele remacties voor de voorwielen om het slingeren te beperken. Vaak is dit voldoende om de bestuurder te helpen de auto en de aanhangwagen te stabiliseren.

Zodra het stabiliteitsregelsysteem ingrijpt om slingeren tegen te gaan, verschijnt het symbool van de elektronische stabiliteitsregeling op het bestuurdersdisplay.



Symbool elektronische stabiliteitsregeling

^[1] Heb je geen wielblokken, gebruik dan grote stenen of houten blokken.

^[2] Elektronische stabiliteitsregeling (ESC)

12.4.1. De trekhaak uitklappen

De trekhaak kan worden gebruikt om een aanhangwagen aan te koppelen of bijvoorbeeld een fietsendrager te gebruiken. Vanwege de veiligheid is het belangrijk dat je de instructies voor gebruik van de trekhaak volgt.

Rechts in de bagageruimte vind je een klein aanraakpaneel. Wanneer de trekhaak kan worden gebruikt, gaat het symbool voor de trekhaak op het paneel branden.



Waarschuwing

Druk niet op de knop voor uitklappen/inklappen als er iets aan de trekhaak is bevestigd.

Ga niet te dicht midden achter de auto staat als je de trekhaak uitklapt.

- Druk op het aanraakpaneel om de trekhaak uit te klappen.
- Terwijl de trekhaak wordt uitgeklaapt, knippert het symbool op het aanraakpaneel.

N.b.

Als de trekhaak wordt belemmerd door een obstakel in de richting waarin de trekhaak uitklapt, klap de trekhaak weer in om het obstakel te vermijden.

Als je een paar seconden op het aanraakpaneel drukt, wordt de trekhaak krachtiger uitgeklaapt dan normaal. Dit kan bijvoorbeeld handig zijn als de trekhaak niet normaal kan worden uitgeklaapt door droge modder of ijs.

- Druk op het aanraakpaneel om de trekhaak in te klappen.
- Terwijl de trekhaak wordt ingeklapt, knippert het symbool op het aanraakpaneel.

Belangrijk

Zorg ervoor dat er geen stekker of adapter in de elektrische aansluiting is gestoken wanneer je de trekhaak inklaapt.



N.b.

Het middendisplays geeft informatie en waarschuwingen weer als de trekhaak niet goed is uitgeklast.



Belangrijk

Als er problemen met de werking van de trekhaak lijken te zijn, probeer ze dan niet zelf op te lossen. We raden een erkende Volvo-werkplaats aan voor eventuele reparaties of servicewerkzaamheden. Neem contact op met Volvo Support om een afspraak te maken.

12.5. Aanbevelingen voor laden

Het juist laden van bagage is belangrijk voor de veiligheid en prestaties van je auto op de weg.

Laden van bagage in het algemeen

Het gewicht en de plaatsing van de lading beïnvloeden het zwaartepunt, het rijgedrag en de prestaties van de auto.



Waarschuwing

Niet-vastgemaakte ladingen

Een los voorwerp van 20 kg (44 pounds) kan bij een frontale botsing met een snelheid van 50 km/h (30 mph) de impact hebben van een voorwerp van 1000 kg (2.200 pounds). Volg altijd de aanbevelingen voor het laden van bagage op om het risico van materiële schade of persoonlijk letsel te beperken.

- Plaats zware ladingen zo laag mogelijk.
- Maak de lading altijd met riemen of spanbanden vast aan de bevestigingsogen. Anders kan deze verschuiven bij hard remmen of in scherpe bochten. Dat is vooral belangrijk als de achterbank is neergeklapt.
- De lading mag het activeren van de airbags niet belemmeren. Als een gestapelde lading tot boven de bovenrand van de ruiten reikt, zorg dan voor minstens 10 cm (4 inch) vrije ruimte tussen de ruit en de lading. Anders kan de beoogde bescherming van het opblaasgordijn, dat in de panelen boven de ruiten is weggewerkt, in het gedrang komen.
- Houd je altijd aan de specificaties van de auto met betrekking tot gewicht en maximaal toegestane lading.
- Plaats de lading stevig tegen de rugleuningen van de achterbank wanneer je de bagageruimte laadt.
- Plaats liever geen lading tegen de rugleuning van de voorstoelen. Dit kan de effectiviteit van de whiplash-bescherming van de voorstoelen in het gedrang brengen.
- Bedek scherpe randen, hoeken en uitsteeksels.
- Zorg ervoor dat alle lading goed is vastgezet gedurende de rit. Controleer de spanbanden regelmatig en trek ze opnieuw aan, omdat de lading tijdens het rijden kan bewegen.
- Verwijder ladingen die je niet meer nodig hebt uit de auto. Verlaag het totale gewicht van de auto; zo verbeter je zowel de prestaties als de actieradius.

Bagage op het dak laden

Belangrijk

Ladingen op het dak mogen niet tot boven de voorruit uitsteken. Dit kan de werking van de sensoren in de auto belemmeren.

Gebruik door Volvo aanbevolen lastdragers om ladingen op het dak van de auto te vervoeren. Dit vermindert het risico van schade aan de auto en verhoogt de veiligheid tijdens het rijden. Volg zorgvuldig de montage-instructies die bij de lastdragers worden geleverd.

Externe belasting beïnvloedt de aerodynamica, het rijgedrag en de gevoeligheid voor zijwind van de auto. Een grotere weerstand beïnvloedt het energieverbruik en de actieradius.

- Plaats zware ladingen zo laag mogelijk.
- Verdeel de lading gelijkmatig over de lastdragers.
- Voor lange ladingen die over de motorkap reiken, breng je het sleepoog aan de voorkant van de auto aan. Gebruik dit om de lading vast te zetten.
- Rijd voorzichtig. Vermijd krachtig optrekken, hard remmen en scherpe bochten.
- Verwijder de lastdragers wanneer je ze niet gebruikt. Dit komt zowel de prestaties als de actieradius ten goede. Je kunt de lastdragers in de bagageruimte opbergen.

13. Verzorging en onderhoud

Zorg dat de binnen- en buitenkant van de auto in goede staat blijven door regelmatige zorg en onderhoud.

In dit deel van de handleiding staat wat je zelf kunt doen om je auto in goede staat te houden, informatie over een aantal componenten van je auto die specifiek onderhoud vereisen en informatie over service en onderhoud.

 **N.b.**

Het serviceprogramma van Volvo

Wij raden je sterk aan het serviceprogramma van je auto na te leven. Een auto in goede conditie is betrouwbaar in gebruik en draagt bij aan de verkeersveiligheid.

13.1. Autostatus

De autostatusweergave in het middendisplay is een handig hulpmiddel om de gezondheid van je auto in de gaten te houden. Hier vermeldt de auto eventuele gedetecteerde problemen.

De autostatusweergave toont een visueel overzicht van je auto en zet de gedetecteerde problemen erbij. De problemen worden ingedeeld naar hoe ernstig ze zijn. Een 'minor' probleem kun je mogelijk zelf oplossen, zoals het bijvullen van de ruitenwisser-vloeistof. Een 'critical' probleem kan betekenen dat je eerst naar een servicelocatie moet voordat je weer veilig met de auto kunt rijden. Het wordt aanbevolen problemen meteen aan te pakken zodra ze verschijnen, vooral als ze niet als 'minor' worden aangemerkt.

 **Belangrijk**

De auto kan niet alle problemen detecteren en in kaart brengen. Het is dan ook belangrijk de auto periodiek te laten nakijken en alle service- en onderhoudsbehoeften te melden die je constateert. Neem contact op met een erkende Volvo-werkplaats voor advies als je twijfelt over de ernst van een probleem, ongeacht of de auto het meldt of niet.

Open de weergave voor de autostatus door op het autosymbool  in de onderste balk te drukken en naar **Status** te gaan.

13.2. Reiniging en verzorging van de buitenkant

Houd de buitenkant van je auto in goede staat door vuil te verwijderen en krassen in de lak zo snel mogelijk bij te werken. Zorg dat je goed zicht houdt door de bladen van de ruitenwissers in goede staat te houden.



Was je auto regelmatig, vul de ruitensproeiervloeistof bij wanneer dat nodig is en vervang de bladen van de ruitenwissers als ze versleten zijn. Als je goed voor de buitenkant van de auto zorgt, blijft je auto er niet alleen netjes uitzien, maar blijft je auto ook in goede staat.

13.2.1. Buitenkant met de hand wassen

Was je auto regelmatig en ook meteen als je ziet dat deze vuil begint te worden. Zo voorkom je dat het vuil zich vastzet. Dit vermindert de kans op krassen en zorgt er natuurlijk ook voor dat je auto er mooi uit blijft zien.

 **Belangrijk**

Wanneer en waar maak je de buitenkant schoon?

- Maak je auto schoon wanneer hij stoffig of vuil is. Dit voorkomt aangekoekt vuil, dat vaak grotere deeltjes en puin bevat. Deze kunnen slijtage en schade veroorzaken, vooral bij het schoonmaken.
- Verwijder vogelpoep en boomsappen of -hars zo snel mogelijk. Daar zitten stoffen in die de lak snel kunnen beschadigen en verkleuren.
- Was je auto niet in direct zonlicht. Hierdoor kunnen reinigingsmiddelen of was uitdrogen en als schuurmiddel werken.
- Als de auto is blootgesteld aan bijtende stoffen, zoals zure regen, zout, chemicaliën, ijzerpoeder, roet of as, moet je hem zo snel mogelijk schoonmaken om schade te voorkomen. In gebieden met veel industriële uitstoot wordt aanbevolen om de auto vaker te wassen.
- Maak de auto schoon in een speciaal daarvoor bestemde ruimte waar het afvalwater wordt opgevangen en volgens de milieuvorschriften wordt afgevoerd. Zorg ervoor dat er een olieafscheider in de ruimte aanwezig is.

Wassen met hogedrukreiniger

- Zorg ervoor dat portieren, ramen en luiken gesloten zijn.
- Gebruik een draaiende beweging en houd de spuitmond op minimaal 30 cm (1 ft) van het oppervlak van de auto.
- Spuit niet rechtstreeks op openingen of gevoelige plaatsen, zoals sloten, camera's, sierstrips, luchtinlaten of de laadaansluiting.

Was de auto niet tijdens het opladen

Was de auto niet terwijl de laadkabel in het stopcontact zit.

 **N.b.**

- Wees voorzichtig en gebruik de juiste schoonmaakapparatuur voor het type oppervlak dat je wast.
- Gebruik alleen reinigingsmiddelen en autoverzorgingsproducten die door Volvo worden aanbevolen en volg de instructies bij elk product.

Volledige buitenkant wassen

- 1 Spoel eerst de onderkant van de auto af, ook de wielkasten en bumpers.
- 2 Spoel de hele auto af om vuil op te lossen en weg te spoelen. Voor bijzonder vuile oppervlakken kun je een ontvettingsmiddel voor lage temperaturen gebruiken.
- 3 Was daarna de hele auto met een spons, autoshampoo en veel lauw water.
- 4 Droog de auto met een schone, zachte zeem of een zachte trekker. Dit verkleint de kans op vlekken van opgedroogde waterdruppels, die je dan weer weg moet poetsen.
- 5 Verwijder na het wassen het vuil uit de afvoeropeningen in de portieren en maak de dorpels schoon.
- 6 Verwijder eventuele achtergebleven bitumenresten van het wegdek met een teerverwijderaar.

De inhoud van deze handleiding geeft de status van de gebruikershandleiding weer op het moment van drukken en is mogelijk niet volledig geldig in toekomstige gevallen. Raadpleeg voor meer informatie de eerste pagina voor de volledige disclaimer.

Bij zeer hardnekkige vlekken of als je niet het gewenste resultaat krijgt bij het schoonmaken van je auto, neem dan voor advies contact op met Volvo Support.

13.2.2. De auto wassen in een automatische wasstraat

Volvo raadt aan om de auto met de hand te wassen, zodat je goed bij alle delen van de auto kunt. Maar in een autowasstraat wordt je auto natuurlijk wel makkelijk en snel schoon.

N.b.

Volvo raadt aan om de auto de eerste maanden, wanneer hij nog nieuw is, niet te wassen in een automatische wasstraat. Zo kan de lak goed uitharden.

Belangrijk

Voordat je de auto wast in een automatische wasstraat

- Zorg ervoor dat portieren, ramen en luiken gesloten zijn.
- Vergrendel de auto om te voorkomen dat de portierhandgrepen worden uitgekapt terwijl de auto door een wasstraat gaat.
- Zet de ruitenwissermodus op uit.
- Klap de buitenspiegels in.
- Zet aanvullende verlichting vast.
- Activeer de luchtre circulatie.
- Schakel bestuurdershulpfuncties uit, zodat de auto niet automatisch remt of onnodige waarschuwingen geeft.

1 Volg de instructies om in een automatische wasstraat in te rijden en stop op de aangegeven locatie.

2 Als je een kettingbaan-wasstraat gebruikt:

- Zet de versnellingsbak in N en haal je voet van de rem. Schakel de parkeerrem niet in.

Als je een roll-over-wasstraat gebruikt:

- Zet de schakelhendel in P om de parkeerrem in te schakelen.

3 Volg na het wassen de instructies en rijd naar buiten.

4 Reset alle functies die je had aangepast voordat je de wasstraat in reed.

 **Waarschuwing**

Test na het wassen altijd de remmen, ook de parkeerrem. Dit voorkomt corrosie door vocht, waardoor de remmen minder goed zouden kunnen werken.

Bij zeer hardnekkige vlekken of als je niet het gewenste resultaat krijgt bij het schoonmaken van je auto, neem dan voor advies contact op met Volvo.

13.2.3. Polijsten en in de was zetten

Wanneer je auto zijn glans verliest, is het tijd voor een nieuw laagje polijstmiddel en was. Dit geeft de lak extra bescherming.

Zet je auto indien nodig gerust in de was, maar het eerste jaar zou polijsten niet nodig moeten zijn.

 **Belangrijk**

Wees voorzichtig

- Je mag oppervlakken met mat lakwerk niet polijsten of er andere producten bedoeld voor hoogglanslakken op gebruiken. Dit kan het oppervlak een blijvende glans geven.
- Als je glanzende lijsten met polijst, kan deze slijten of kan de glanzende laag worden aangetast.
- Gebruik geen polijstmiddel of was op rubberen of ongelakte kunststof componenten.

Neem contact op met Volvo Support voor informatie over aanbevolen reinigingsmiddelen en autoverzorgingsproducten.

- 1 Zorg ervoor dat de auto beschermd is tegen direct zonlicht. Tijdens het aanbrengen van polijstmiddel of was mag het oppervlak niet warmer zijn dan 45 °C (113 °F).
- 2 Was en droog de auto grondig.
- 3 Poets de auto eerst en zet de auto daarna in de was. Volg de aanwijzingen op de verpakking nauwkeurig op. Veel producten bevatten zowel polijstmiddel als was.

13.2.4. Lakschade bijwerken

Houd de buitenkant van je auto in goede staat door het lakwerk goed te onderhouden. Inspecteer het lakwerk regelmatig en herstel schade onmiddellijk om verdere problemen te voorkomen.

Veelvoorkomende vormen van schade zijn steenslag, krassen en plekjes langs de randen van portieren of bumpers.

! **Belangrijk**

Lakschade vóór een radar kan de detectiefunctie van de radar beperken. Neem contact op met een servicepunt voor reparaties bij schade in het gebied vlak bij de radars.^[1] Als je niet zeker weet waar de radars zich op je auto bevinden, zie dan het aparte deel in deze handleiding voor een overzicht met de locaties van de radars.

i **N.b.**

Lakbatches en -merken kunnen iets in kleur verschillen, ook als ze dezelfde kleurcode hebben. Je kunt lakschade zelf bijwerken, maar Volvo raadt je aan om altijd contact op te nemen met een erkende Volvo-werkplaats voor hulp bij schade aan het lakwerk.

- Neem contact op met een Volvo-dealer voor aanbevelingen over lakstiften en spuitlakken.
 - Het oppervlak moet schoon en droog zijn voordat je het bijwerkt.
 - De temperatuur van het oppervlak moet ten minste 15 °C (59 °F) zijn.
 - Volg de instructies voor de lakstift of spuitlak die je gebruikt.
-
- 1 Breng afplaktape op de beschadigde plaats aan. Trek het er vervolgens af om alle losse lak te verwijderen.
 - 2 Bij oneffen randen moet je misschien zachtjes met een zeer fijn schuurdoekje rond het beschadigde gebied polijsten. Maak het oppervlak daarna goed schoon en laat het drogen.
 - 3 Als de schade:
 - niet tot het metaal is doorgedrongen en er een onbeschadigde laklaag is overgebleven, kun je rechtstreeks op het gereinigde oppervlak bijwerkklak aanbrengen.
 - tot het metaal is doorgedrongen, gebruik je eerst een primer.
 - zich op een kunststof oppervlak bevindt, gebruik je eerst een hechtprimer voor betere resultaten. Spuit in het deksel van de spuitbus en breng een dun laagje aan.
 - een lange kras is, breng je afplaktape rond de beschadigde plek aan om het onbeschadigde lakwerk te beschermen.
 - 4 Roer de primer goed door en breng aan met een dun penseel, een lucifer of iets dergelijks. Laat het drogen.
 - 5 Werk af met een basecoat en blanke lak.

^[1] Volvo raadt aan om alle service- en reparatiewerkzaamheden in een erkende Volvo-werkplaats te laten uitvoeren.

13.2.4.1. De kleurcode voor de lak vinden

Je vindt de kleurcode voor de carrosserielak op het productlabel op een stijl tussen de voor- en achterportieren.

Bij schade aan het lakwerk van je auto of als de lak moet worden gerepareerd of bijgewerkt, dan moet je precies de kleur van je auto weten.

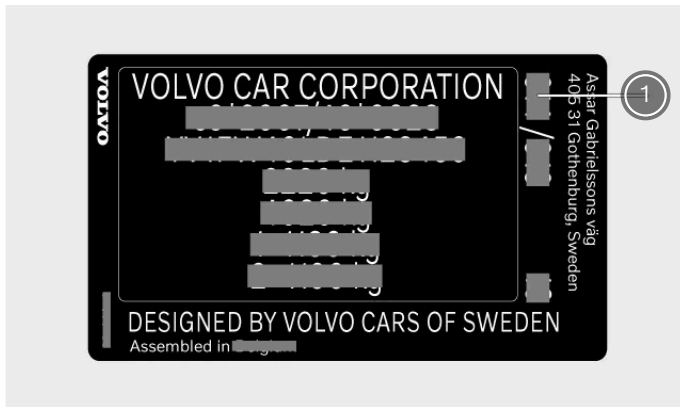

① Kleurcode voor lak

- 1 Ga naar de rechterkant van de auto.
 - 2 Open de voor- en achterportieren.
 - 3 Ga bij de portierstijl tussen voor- en achterportier staan.
- Het productlabel met de kleurcode bevindt zich op de buitenzijde van de portierstijl, aan de onderzijde.



13.2.5. Schade aan de voorruit

Het is belangrijk om een beschadigde voorruit zo snel mogelijk te repareren. Als je direct actie onderneemt, kunnen sterretjes en scheurtjes vaak worden gerepareerd zonder de hele voorruit te vervangen.

Kleine scheurtjes of barstjes

De inhoud van deze handleiding geeft de status van de gebruikershandleiding weer op het moment van drukken en is mogelijk niet volledig geldig in toekomstige gevallen. Raadpleeg voor meer informatie de eerste pagina voor de volledige disclaimer.

Een ster of scheurtje in de voorruit kan snel groter worden en van lichte glasschade uitgroeien tot ernstige glasschade. Neem bij ruitschade contact op met een erkende Volvo-werkplaats. Repareer de voorruit zo snel mogelijk.

 **Belangrijk**

Zone waar de camera en de sensors zich bevinden

Schade aan de voorruit ter hoogte van de camera en de sensors, zoals kleine schilfers, krassen of barsten, kan nadelig zijn voor de voorwaartse detectie en voor de functies die daar gebruik van maken.

- Schade aan dit deel van de voorruit moet door een servicemonteur worden nagekeken.
- Volvo adviseert kleine schade in de zone waar de camera en de sensors zich bevinden niet te repareren. In plaats daarvan is het beter de hele voorruit te vervangen.

Ernstige glasschade

Als de voorruit ernstige schade oploopt, moet het volledige glaspaneel worden vervangen.

 **Waarschuwing**

Veiligheidsrisico

Rijd niet met de auto als er structurele schade aan de voorruit is. Verzwakt glas kan zeer snel verder barsten, het zicht belemmeren en de veiligheid ernstig in gevaar brengen.

 **N.b.**

Compatibiliteit van nieuwe voorruit

Het is belangrijk dat de nieuwe voorruit en de installatie ervan aan de specificaties van Volvo voldoen om de veiligheid en compatibiliteit met de functies van de auto te garanderen.

Kalibratie

Bij het plaatsen van een voorruit moet de werking van de naar voren gerichte camera achter het glas worden gecontroleerd en gekalibreerd door een servicemonteur.

13.2.6. Sproeiervloeistof bijvullen

De dop van het reservoir van de sproeiervloeistof bevindt zich onder de motorkap. Gebruik altijd sproeiervloeistof van goede kwaliteit.

De auto geeft een melding als de sproeiervloeistof bijna op is. ^[1]

i N.b.

Inhoud van het reservoir

Er past 10,2 liter (ongeveer 10,8 US quarts) in het reservoir van de sproeiervloeistof.

! **Belangrijk**

Kwaliteit van de sproeiervloeistof

- Gebruik sproeiervloeistof met een pH-waarde van 6-8.
- Als je geconcentreerde sproeiervloeistof gebruikt, verdun je die volgens de instructies op de verpakking. Gebruik hierbij pH-neutraal water.
- Volvo adviseert sproeiervloeistof met antivries te gebruiken als het koud is, vooral als de temperatuur onder nul is. Hiermee voorkom je schade door bevriezing van de vloeistof in de pomp, het reservoir en de slangen.

1 Open de motorkap van je auto.



Zoek naar een blauwe dop met het symbool van de sproeiervloeistof en draai deze open.

3 Giet de sproeiervloeistof voorzichtig in het reservoir. Voorkom knoeien.

4 Draai de dop er weer op en sluit de motorkap.

^[1] Die melding wordt gegeven als er nog ongeveer 1 liter (1 quart) in zit.

13.2.7. Schoonmaken van ruitenwissers

Vuil, stof, zand, insecten en wisselende weersomstandigheden zijn maar een paar voorbeelden van dingen waar je ruitenwissers zich mee bezighouden. Het is dan ook belangrijk dat je de ruitenwissers regelmatig schoonmaakt. Zo behoud je goed zicht en blijven de wisserbladen langer in goede staat.

- 1 Activeer de onderhoudspositie van de ruitenwissers via de instellingen in het middendisplay. Zo kun je beter bij de voorste ruitenwischerbladen.
- 2 Spoel het oppervlak af met water om los stof en vuil te verwijderen.
- 3 Gebruik een zachte spons met een lauwarme zeepoplossing of autoshampoo om het oppervlak schoon te maken. Til de wisserarmen van de voorruit zodat je er beter bij kunt.
- 4 Droog de ruitenwissers af met een schone, zachte doek.
- 5 Klap de wisserarmen terug tegen de voorruit en schakel vervolgens onderhoudspositie van de ruitenwissers uit.

! **Belangrijk**

Test de ruitenwissers voor je gaat rijden. Gebruik veel ruitensproeiervloeistof wanneer de ruitenwissers in beweging zijn. De voorruit moet nat zijn om de ruitenwissers goed te laten werken.

13.2.8. Wisserbladen van de voorruit vervangen

De levensduur van de wisserbladen van de voorruit wordt beïnvloed door water en vuil dat ze van de voorruit vegen. De wisserbladen moeten worden vervangen zodra ze tekenen van slijtage beginnen te vertonen.

- 1 Activeer de onderhoudspositie van de ruitenwissers via de instellingen in het middendisplay.
- 2 Vouw de ruitenwissers omhoog en zet ze van de voorruit af.
- 3 Trek de onderste helft van het ruitenwischerblad voorzichtig omhoog totdat het blad horizontaal staat.



Verwijder het ruitenwischerblad uit de ruitenwischerarm.

5

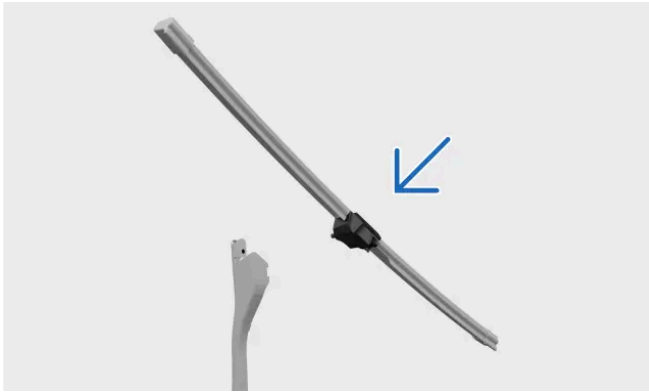

Het blad aan de bestuurderszijde moet langer zijn dan het blad aan de passagierszijde. Houd het ruitenwischerblad horizontaal en schuif het ruitenwischerblad op de ruitenwischerarm. Zorg ervoor dat de pen op de ruitenwischerarm in de opening op het ruitenwischerblad gaat.

- 6 Pak het onderste deel van het ruitenwischerblad vast en beweeg het omlaag zodat het blad verticaal staat. Duw het blad in de ruitenwischerarm totdat je een klik hoort.
- 7 Controleer of het blad goed vastzit.
- 8 Leg de wischerarm terug op de voorruit.
- 9 Schakel de onderhoudspositie van de ruitenwissers uit.

13.2.9. Het wischerblad van de achterrait vervangen

De levensduur van het wischerblad van de achterrait wordt beïnvloed door het water en vuil dat van de achterrait wordt geveegd. Het wischerblad moet worden vervangen zodra het tekenen van slijtage begint te vertonen.

1

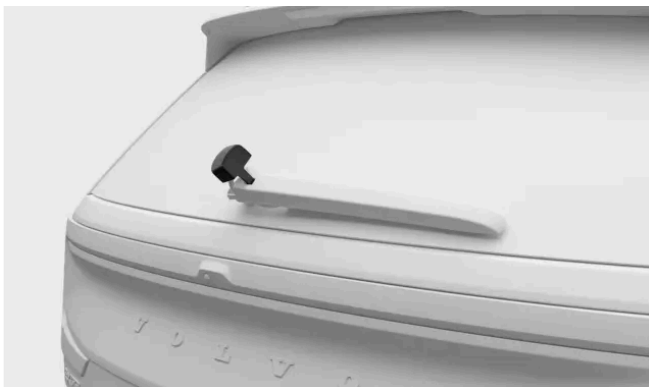

Zoek de plastic kap waar de ruitenwischerarm aan de auto is bevestigd. Haal de zijde van de kap het dichtst bij je het eerst los en daarna de zijde het verst van je af. Til de plastic kap helemaal omhoog. Nu kun je bij de slangverbinding komen.

- 2 Koppel de slang los van de verbinding. Je moet deze misschien een beetje heen en weer bewegen om hem los te krijgen.

De inhoud van deze handleiding geeft de status van de gebruikershandleiding weer op het moment van drukken en is mogelijk niet volledig geldig in toekomstige gevallen. Raadpleeg voor meer informatie de eerste pagina voor de volledige disclaimer.

3



Pak het wisserblad in het midden vast en til het weg van de achterraut. Halverwege kun je wat weerstand voelen; dit is de vergrendelingspositie. Trek de wisserarm voorbij de vergrendelingspositie, zodat deze niet terugvalt op de ruit.

4



Trek het ruitenwisserblad omlaag totdat het loskomt uit de ruitenwisserarm.

5



Druk het nieuwe blad op zijn plaats tot je een klik hoort.

6 Controleer of het blad stevig aan de wisserarm is bevestigd.

7



Leg de arm weer op de ruit.

- 8 Sluit de slang van het ruitenwischerblad aan op de slangaansluiting. Zet de plastic kap weer omlaag.

 **N.b.**

Zorg ervoor dat de slang zo is geplaatst dat deze niet vast komt te zitten of wordt fijngeknepen wanneer de plastic kap weer omlaag wordt gedaan.

13.2.10. Onderhoudspositie ruitenwissers inschakelen

Als je ruitenwissers in de servicepositie staan, kun je de voorste wisserbladen schoonmaken of vervangen. Zodra je de servicepositie activeert, verplaatsen de ruitenwissers zich naar een toegankelijker positie op de voorruit.

- 1 Druk op het autosymbool  in de onderste balk en ga naar **Instellingen**.
 - 2 Ga naar **Bediening** → **Spiegels en ruitenwissers** → **Ruitenwissers** → **Servicestand ruitenwischer**.
 - 3 Schakel de servicepositie in.
- De ruitenwissers verplaatsen zich naar een toegankelijker positie op de voorruit voor een onderhoudsbeurt.

 **Belangrijk**

De ruitenwissers weer inklappen

Klap de ruitenwissers na de onderhoudsbeurt weer terug tegen de voorruit. Als je de ruitenwissers aanzet terwijl ze nog in de servicepositie staan, kan je auto beschadigd raken.

Nadat je de ruitenwissers weer hebt teruggeplaatst, deactiveer je de servicepositie. Dit kun je op de volgende manieren doen:

- Met de instelling op het middendisplay.
- Door weg te rijden.
- Door de ruitenwissers of -sproeiers aan te zetten.

13.2.11. Corrosiebescherming

De inhoud van deze handleiding geeft de status van de gebruikershandleiding weer op het moment van drukken en is mogelijk niet volledig geldig in toekomstige gevallen. Raadpleeg voor meer informatie de eerste pagina voor de volledige disclaimer.

Door je auto schoon te houden, verklein je de kans op corrosie. Je auto heeft ook een duurzame bescherming tegen corrosie.

Normaal gesproken heeft de corrosiebescherming van je auto geen onderhoud nodig, mits je de auto regelmatig reinigt en wast. Daarmee verwijder je de corrosieve stoffen. Maak glanzende sierelementen niet schoon met sterke alkalische of zure schoonmaakmiddelen. Dit kan corrosie veroorzaken. Wegdekken met grind of steentjes kunnen barstjes in de lak veroorzaken, waardoor corrosie kan ontstaan. Laat dergelijke schade herstellen zodra je die opmerkt.

De corrosie- en slijtagebescherming van de carrosserie bestaat uit:

- beschermende coatings, zowel op het plaatstaal als aangebracht in een hoogwaardig spuitproces
- bescherming met kunststof onderdelen
- corrosiebestendig gegoten aluminium op blootliggende onderdelen van de wielophanging.

13.3. Reiniging en verzorging van het interieur

Houd het interieur van je auto in goede conditie door de materialen goed te verzorgen en schoon te houden.

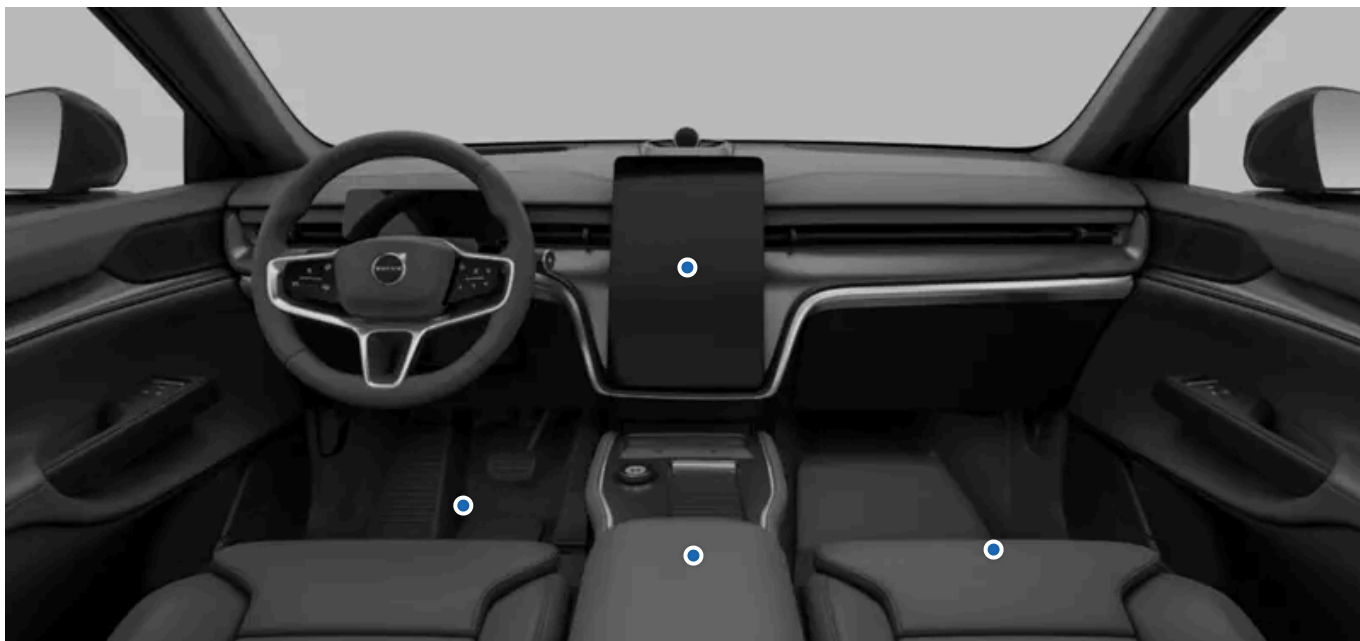

Gebruik de opbergruimtes en bekerhouders in de auto om je auto netjes te houden. Verwijder vlekken en vuil altijd zodra je ze ziet, om te voorkomen dat ze niet meer kunnen worden verwijderd.

Bij zeer hardnekkige vlekken of als je niet het gewenste resultaat krijgt bij het schoonmaken van je auto, neem dan voor advies contact op met Volvo.

13.3.1. Schoonmaken van stoffen en textiel

Heb je een vlek in het interieur, bijvoorbeeld op de hemel- of stoelbekleding, maak die dan zo snel mogelijk schoon.

Deze adviezen zijn van toepassing op diverse interieurstoffen.

 **Belangrijk**

Bij het schoonmaken van de bekleding

- Schraap of wrijf nooit over vuile oppervlakken. Maak de oppervlakken voorzichtig schoon met ronddraaiende bewegingen. Scherpe voorwerpen of schurende materialen kunnen de auto beschadigen.
- Als je alleen vlekken op de bekleding verwijdert, kunnen er waterkringen of andere sporen achterblijven.
- Haal de bekleding er niet af tijdens het schoonmaken.
- Gebruik alleen reinigingsmiddelen en autoverzorgingsproducten die door Volvo worden aanbevolen en volg de instructies bij elk product.

 **Waarschuwing**

Stoelen met zijairbags

Spuit reinigingsspray nooit rechtstreeks op de zijkanten van stoelen met zijairbags. Veeg ze in plaats daarvan schoon met een doek die licht bevochtigd is met een geschikt reinigingsmiddel.

- 1 Verwijder los stof en vuil met een stofzuiger of stofdoek.
- 2 Maak het gebied schoon met een schone microvezeldoek in een neutrale kleur die vochtig is gemaakt met water of een kleurloos, mild reinigingsmiddel. Maak rustige, ronddraaiende bewegingen.
- 3 Laat het materiaal goed drogen voor gebruik.

 **Belangrijk**

Veiligheidsgordels schoonmaken

Als je een veiligheidsgordel schoonmaakt, moet je de gordel uitgetrokken houden totdat deze helemaal droog is.

13.3.2. Schoonmaken van glas en glanzende oppervlakken

Maak oppervlakken zoals displays, spiegels en aanraaktoetsen regelmatig en voorzichtig schoon.

 **Belangrijk**

Als je glas en glanzende oppervlakken gaat schoonmaken

- Niet schrapen of schurende reinigingsmiddelen gebruiken op het scherm, de spiegels en de aanraaktoetsen. Hierdoor kan het reflecterende oppervlak beschadigd raken.

- 1 Verwijder los stof en vuil met een stofzuiger of stofdoek.
- 2 Gebruik een schone, licht met water bevochtigde microvezeldoek en maak het oppervlak schoon met zachte, ronddraaiende bewegingen.
- 3 Laat het oppervlak goed drogen voor gebruik.

13.3.3. Schoonmaken van interieuronderdelen van kunststof, metaal en hout

Maak panelen en bedieningselementen regelmatig schoon en verwijder vlekken onmiddellijk.

 **Belangrijk**

Wees voorzichtig

Schraap of wrijf nooit over vuile oppervlakken. Maak de oppervlakken voorzichtig schoon met ronddraaiende bewegingen. Scherpe voorwerpen of schurende materialen kunnen de auto beschadigen.

- 1 Verwijder los stof en vuil met een stofzuiger of doekje.
- 2 Gebruik een schone, licht met water bevochtigde microvezeldoek en maak het oppervlak schoon met zachte, ronddraaiende bewegingen.

 **Belangrijk**

Spuit reinigingsmiddelen nooit rechtstreeks op elektrische onderdelen, zoals knoppen of bedieningselementen.

- 3 Laat het materiaal goed drogen voor gebruik.

13.3.4. Schoonmaken van matten

Maak de matten regelmatig schoon en zorg dat ze altijd goed op hun plaats liggen.

Belangrijk

Wees voorzichtig

Schraap of wrijf nooit over vuile oppervlakken. Maak de oppervlakken voorzichtig schoon met ronddraaiende bewegingen. Scherpe voorwerpen of schurende materialen kunnen de auto beschadigen.

- 1 Verwijder de matten zodat je ze apart kunt schoonmaken en om beter bij de vloer te kunnen. Pak de mat vast bij de bevestigingspennen en til de mat recht omhoog.
- 2 Stofzuig de matten en de vloer om los stof en vuil te verwijderen. Schud of sla niet te hard met de matten om stof en vuil te verwijderen – ze kunnen scheuren.
- 3 Maak het gebied schoon met een schone microvezeldoek in een neutrale kleur die vochtig is gemaakt met water of een kleurloos, mild reinigingsmiddel. Maak rustige, ronddraaiende bewegingen.
- 4 Laat de mat goed drogen voor je deze teruglegt. Bevestig de mat door bij pen naar beneden te drukken.

Waarschuwing

Gebruik slechts één mat per zitplaats. Zorg dat de matten goed vastzitten met alle pennen. Als de mat op de bestuurdersplaats niet goed vastzit, kan die gaan schuiven en klem komen te zitten bij of onder de pedalen, wat gevaar oplevert tijdens het rijden.

13.4. Wielen en banden

De banden zijn bedoeld om de lading van je auto te dragen, een goede grip op de ondergrond te bieden, trillingen te verminderen en de velg te beschermen tegen slijtage. Lees de aanbevelingen om het meeste uit je wielen en banden te halen.

Zorg dat je weet hoe je bijvoorbeeld de banden op de juiste spanning houdt en hoe je een wiel kunt verwisselen, zodat je in die situaties weet wat je moet doen.

13.4.1. Aanbevelingen voor wielen en banden

Volvo raadt aan alleen velgen en banden te gebruiken die door Volvo zijn getest en goedgekeurd en die originele Volvo-accessoires zijn. Een compleet wiel is een band die op de velg is gemonteerd.

De inhoud van deze handleiding geeft de status van de gebruikershandleiding weer op het moment van drukken en is mogelijk niet volledig geldig in toekomstige gevallen. Raadpleeg voor meer informatie de eerste pagina voor de volledige disclaimer.

Aanbevolen banden

Bij aflevering is de auto voorzien van originele Volvo-banden met aan de zijkant het opschrift POL ^[1]. Deze banden zijn zorgvuldig afgestemd op de auto. Bij vervanging van de banden is het daarom belangrijk dat de nieuwe banden ook dit opschrift hebben, zodat de rijeigenschappen, het comfort en het stroomverbruik van de auto behouden blijven.

Originele banden

Je auto is origineel uitgerust met banden op basis van het label op de stijl bij het bestuurdersportier.

De banden hebben goede eigenschappen qua wegligging en goede rijeigenschappen op droge en natte wegdekken. Vergeet echter niet dat de banden zijn ontwikkeld om deze eigenschappen te bieden op wegen zonder ijs en sneeuw.

Sommige auto's zijn uitgerust met een combinatie van banden en velgen met een extra hoog prestatievermogen. Ze zijn ontworpen om te kunnen rijden op droge wegdekken en weerstand te bieden tegen aquaplaning. Deze banden kunnen gevoeliger zijn voor schade aan het wegdek en kunnen afhankelijk van de omstandigheden een levensduur hebben van minder dan 30.000 km (20.000 mijl). Ook al beschikt de auto over AWD of stabiliteitssystemen, deze banden zijn niet gemaakt voor rijden in de winter. Zodra het weer daarom vraagt, moet je ze dan ook vervangen door winterbanden.

Vierseizoenenbanden bieden een iets betere grip op gladde wegen dan banden zonder deze classificatie. Maar voor een goede wegligging op beijzelde of besneeuwde wegen raadt Volvo winterbanden op alle vier de wielen aan.

Levensduur van de banden

Volvo adviseert banden bij normaal gebruik na 6 jaar te vervangen. Banden verouderen en verslechteren na verloop van tijd, zelfs als ze zelden of nooit worden gebruikt. Daardoor kan de werking van de banden worden aangetast. Dit geldt voor alle banden die je voor toekomstig gebruik hebt opgeslagen. Door warmte als gevolg van een warm klimaat, een regelmatige zware belasting of blootstelling aan ultraviolette straling (uv) kan het verouderingsproces sneller gaan. Scheuren of verkleuringen zijn voorbeelden van uiterlijke tekenen die erop wijzen dat de band ongeschikt is voor gebruik. Een band die zichtbare tekenen van verslechtering vertoont, moet je onmiddellijk vervangen.

Wanneer je de banden vervangt, is het belangrijk dat je de nieuwste banden gebruikt. Dit geldt in het bijzonder voor winterbanden. Bepaal aan de hand van de DOT ^[2]-codes hoe oud je banden zijn.

Banden vervangen

Houd er rekening mee dat de voor- en achterwielen verschillende maten hebben. Verwissel origineel gemonteerde banden nooit tussen de voor- en achteras.

Wanneer je banden wisselt, moet je ervoor zorgen dat alle vier de banden dezelfde maataanduiding voor de betreffende as hebben, en van hetzelfde type (radiaal) en bij voorkeur van dezelfde fabrikant zijn als de originele banden. Anders bestaat het risico dat de wegligging en rijeigenschappen van de auto veranderen.

De band moet tijdens de hele levensduur altijd in dezelfde richting draaien.

Verkeerd gemonteerde banden hebben een nadelige invloed op het remgedrag van de auto en op het vermogen om water en vuil af te voeren.

Velg- en bandenmaten



Waarschuwing

- De velg- en bandenmaten van je Volvo zijn gespecificeerd om te voldoen aan strenge eisen op het gebied van stabiliteit en rijeigenschappen. Niet-goedgekeurde combinaties van velg- en bandenmaat kunnen een negatief effect hebben op de stabiliteit en de rijeigenschappen van de auto.
- Schade veroorzaakt door de montage van niet-goedgekeurde combinaties van velg- en bandenmaat wordt niet gedekt door de garantie voor nieuwe auto's. Volvo is niet aansprakelijk voor (dodelijk) letsel of kosten veroorzaakt door dergelijke combinaties.
- Gebruik geen stalen of lichtmetalen velgen die beschadigd, gebarsten of vervormd zijn, omvangrijke corrosieschade hebben of tekenen van las- of reparatiewerk vertonen.

^[1] Er kunnen afwijkingen zijn voor bepaalde bandenmaten.

^[2] Department of Transportation

13.4.1.1. Banden en velgen opbergen

Berg wielen die niet in gebruik zijn altijd op een koele, droge en donkere plek op zodat ze in goede staat blijven. Hoe je ze opbergt en het vermijden van blootstelling aan chemicaliën zijn ook belangrijk.

Als je wielen die niet in gebruik zijn opbergt, moet je ze uit direct zonlicht, regen, water, warmtebronnen en vonken houden. Je mag ze nooit opslaan in de buurt van oplosmiddelen, benzine, oliën of soortgelijke stoffen. Vooral ontvlambare stoffen.

Berg wielen ^[1] hangend of op hun zijkant op de vloer op. Als je banden zonder velg opbergt, mag je ze nooit ophangen. Berg ze rechtop of liggend op hun zijkant op. Als je banden zonder velg ophangt, kunnen ze vervormen.

^[1] Banden op velgen

13.4.1.2. Zuinig gebruik van de banden

Er zijn enkele punten waar je rekening mee kunt houden om de banden in optimale staat te houden.

- Bij de juiste bandenspanning neemt ongelijkmatige slijtage af. Het is belangrijk dat je de bandenspanning regelmatig controleert.
- Snel accelereren, hard remmen en zodanig rijden dat de banden gieren zorgen ervoor dat de banden sneller slijten.
- Hoe harder je rijdt, hoe sneller de banden slijten.
- Niet goed uitgelijnde wielen leiden tot ongelijkmatige en overmatige bandenslijtage en tot vermindering van het rijcomfort.
- De banden moeten tijdens hun hele levensduur in dezelfde richting draaien.
- De grip van de achterbanden moet altijd gelijk zijn aan of beter dan de grip van de voorbanden, zodat de kans op overstuur bij hard remmen afneemt.

- Banden of velgen kunnen permanent beschadigd raken als je over een stoeprand of door diepe kuilen rijdt.
- De rijstijl, de toestand van de weg en het klimaat hebben invloed op de slijtage van de banden.

13.4.2. Aanduidingen op de zijwand van de band

Op de zijwand van een band kun je veel cijfers, nummers en symbolen aantreffen. Hier zijn enkele voorbeelden van aanduidingen en wat ze betekenen.

 **N.b.**

Let op: de volgende bandaanduidingen zijn slechts voorbeelden. Het kan zijn dat niet al deze aanduidingen beschikbaar zijn voor jouw banden of dat er aanduidingen op jouw banden staan die hier niet worden vermeld.

Bandenmaten

Alle banden hebben een maataanduiding, zoals: 265/40 R21 98 W.

- 265** Breedte van de band (mm).
- 40** Verhouding tussen de hoogte en breedte van de band (%).
- R** Aanduiding voor radiaalbanden. De aanduiding RF en het symbool geven aan dat de auto is uitgerust met lekbestendige banden.
- 21** Velgdiameter (inch).
- 98** Aanduiding van het draagvermogen van de band, lastindex.
- W** Snelheidsindex voor maximaal toegestane snelheid, snelheidssymbool.

Velgmaat

Alle velgen hebben een maataanduiding, zoals: 8J x 19 x 50.

- 8** Velgbreedte (inch).
- J** Velgrandprofiel.
- 19** Velgdiameter (inch).
- 50** Offset in mm (afstand van het middelpunt van het wiel tot het contactoppervlak met de naaf).

Weerindex

Hierna volgen enkele voorbeelden van weerindexen. Weereigenschappen kunnen ook worden gedefinieerd met bepaalde symbolen.

- M+S of M/S** Modder en sneeuw.
- AT** Terreinband.
- AS** Vierseizoenenband.

Levensduur van de banden

DOT YLX2 0819 Bandidentificatienummer of TIN. Deze informatie helpt de bandenfabrikant om banden bij terugroepacties te identificeren.

De inhoud van deze handleiding geeft de status van de gebruikershandleiding weer op het moment van drukken en is mogelijk niet volledig geldig in toekomstige gevallen. Raadpleeg voor meer informatie de eerste pagina voor de volledige disclaimer.

1. DOT^[1]
2. De eerste twee tekens zijn de code van de fabriek waar de band is geproduceerd.
3. De volgende twee tekens zijn de maatcode van de band.
4. De laatste vier cijfers geven de week en het jaar aan waarin de band werd geproduceerd. 0819 betekent bijvoorbeeld dat de band is geproduceerd in week 08 van het jaar 2019.

De tussenliggende cijfers of letters zijn door de fabrikant gekozen marktcodes.

Maximale belasting en druk

Maximale belasting 685 kg (1610 lbs).	Geeft de maximale belasting aan die de band kan dragen.
Maximale bandenspanning 240 kPa (35 psi).	Geef de maximale druk aan waaraan de band mag worden blootgesteld. Deze limiet wordt vastgesteld door de bandenfabrikant.

Minimaal toelaatbare lastindex en snelheidsklassen

Waarschuwing

De minimaal toelaatbare belastingsindex (LI) en de snelheidsindex (SS) van de banden voor elke motorvariant vind je in de delen met specificaties. Als je een band met een te lage belastings- of snelheidsindex gebruikt, kan deze oververhit en beschadigd raken.

Type, materialen en bandenrotatie

P	Geeft aan dat de band bestemd is voor personenauto's.
VOL	Originele Volvo-banden.
Lagen: loopvlak 2 polyester, 2 staal, 1 polyamide. Zijwand 2 polyester.	Geeft het aantal koordlagen of het aantal lagen met rubber bekleed weefsel in het loopvlak en de zijwand van de band aan. De bandenfabrikanten moeten ook de in de band en de zijwand gebruikte laagmaterialen vermelden. Dit kunnen staal, nylon, polyester en bepaalde andere materialen zijn.
Pijlsymbool	Op banden met een loopvlakprofiel dat is ontworpen om slechts in één richting te draaien, is de draairichting aangeduid met een pijl.

Index van uniforme bandenkwaliteit

Treadwear-index 200	De treadwear-index is een vergelijkende waarde die gebaseerd is op de slijtage van de band in een gestandaardiseerde test. Hoe hoger de waarde, hoe beter.
Tractie-index AA	De tractie-index is gebaseerd op gestandaardiseerde tractietests bij rechtuit remmen. De tractie-indexen, van hoog naar laag, zijn AA, A, B en C.
Temperatuurindex A	De temperatuurindex geeft de thermische prestaties weer van een band die op de juiste spanning is gebracht en niet overbelast is. De temperatuurindexen, van hoog naar laag, zijn A, B en C.

^[1] Department of Transportation

13.4.2.1. Indicatoren bandenslijtage

Slijtage-indicatoren geven de status van de profieldiepte van de banden aan.

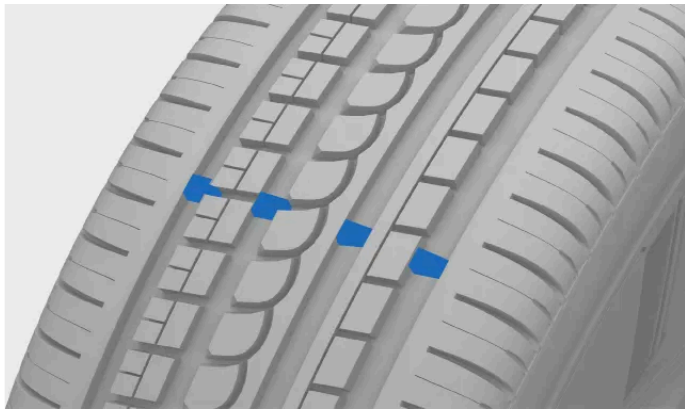

De smalle groeven die in de lengterichting van het loopvlakpatroon van de band lopen, zijn slijtage-indicatoren. Op de zijkant van de band staan de letters TWI ^[1] (Tread Wear Indicator).

Belangrijk

- De banden moeten worden verwisseld voordat ze de slijtage-indicatoren bereiken, zodat ze ook bij regen en gladheid voldoende tractie houden.
- Volvo adviseert bij winterbanden een loopvlakprofiel van minimaal 3 millimeter (1/8 inch) en bij zomerbanden minimaal 1,6 millimeter (1/16 inch).

^[1] Slijtage-indicator

13.4.3. Wielen verwisselen

Als je een wiel moet verwisselen, is het belangrijk dat je de aanbevolen procedure volgt.

Waarschuwing

De auto omhoog zetten om een wiel te verwisselen

Om een wiel te kunnen verwisselen, moet je eerst zorgen dat van de grond is. Volg nauwgezet de aparte instructies voor het veilig opkrikken van de auto.

- Als je een wiel verwisselt in of dicht bij het verkeer, zorg er dan voor dat jij en de auto goed zichtbaar zijn voor anderen. Schakel de alarmlichten in, plaats de gevarendriehoek op een duidelijk zichtbare, maar veilige plek en draag een reflecterend hesje.
- Wijs een veilige plaats aan waar passagiers kunnen wachten, weg van de auto en het verkeer.
- Jij bent verantwoordelijk voor de veiligheid rond de auto terwijl hij is opgekrakt. Laat geen mensen in of bij de auto.
- Ga nooit onder de auto staan en laat anderen nooit met wat voor lichaamsdeel onder de auto komen terwijl deze is opgekrakt.

Voordat je het wiel verwijdert

De wielen van je auto zijn met wielbouten bevestigd. Voor extra veiligheid kun je slotbouten gebruiken.

Belangrijk

- Controleer of de bandenmaat van het vervangende wiel geschikt is voor je auto.^[1]
- Lees alle instructies door voordat je begint. Zorg ervoor dat je alle benodigde gereedschappen bij de hand hebt voordat je de auto opkrikt.^[2]

Het wiel verwijderen

- 1 Verwijder de dop van de wielbevestiging met de hand. Je hebt hiervoor geen gereedschap nodig.
- 2 Gebruik de verlengde wielmoersleutel om de wielbevestigingen een halve tot een hele slag los te draaien terwijl de auto nog op de grond staat. Druk de sleutel naar beneden terwijl deze naar links is uitgeschoven om persoonlijk letsel te voorkomen. Door tegen de klok in te draaien, komt de moer of bout los. Als je slotbouten hebt, moet je daarmee beginnen.
- 3 Volg de instructies voor het veilig opkrikken van de auto. Activeer de krikmodus.
- 4 Krik de auto hoog genoeg op, zodat het wiel dat je wilt verwijderen los van de grond is. Verwijder de wielbevestigingen en til het wiel van de auto.

Tip

Wanneer je je zomerwielen omruilt voor winterwielen of omgekeerd, markeer dan waar ze gemonteerd waren, bijvoorbeeld L voor links en R voor rechts.

Het wiel monteren

- 5 Maak de contactvlakken tussen wiel en naaf schoon.
- 6 Monteer het wiel. Draai de wielbevestigingen goed vast. De bouten worden uiteindelijk met het gespecificeerde aanhaalmoment vastgedraaid wanneer het wiel weer op de grond staat en niet meer kan draaien als je dat doet.

Waarschuwing

- De voor- en achterwielen hebben verschillende afmetingen. Zorg dat je ze op de juiste as monteert. Verkeerd gemonteerde wielen kunnen het rijgedrag van de auto beïnvloeden.
- Gebruik nooit smeermiddel op de schroefdraad van de wielbevestigingen. Hierdoor kunnen de wielbevestigingen loskomen nadat ze zijn vastgedraaid.

- 7 Zet de auto weer op de grond.
- 8 Draai de wielmoeren of -bouten kruiselings vast. Als je slotbouten gebruikt, eindig je daarmee.

Het is zeer belangrijk dat de wielbouten goed vastzitten. Draai ze vast tot 140 Nm (103 lb-ft). Controleer het aanhaalmoment met een momentsleutel. Te vast of te los aangedraaide wielbevestigingen kunnen de schroefdraad of het wiel zelf beschadigen.



Draai de wielmoeren of -bouten kruiselings vast.

- 9 Plaats de dop weer op de wielbevestigingen en let daarbij goed op de markeringen. Druk ze vervolgens op hun plek. Controleer of deze goed is bevestigd.
- 10 Controleer de bandenspanning en sla een nieuwe referentiewaarde op in het bandenspanningscontrolesysteem.

 **Waarschuwing**

De wielbouten controleren

Het kan zijn dat je de wielbevestigingen een paar dagen na het verwisselen van het wiel opnieuw moet aandraaien. Temperatuurschommelingen en trillingen kunnen ertoe leiden dat de wielbouten na verloop van tijd minder strak vastzitten.

Wieleigenschappen na het verwisselen van een wiel

Wees alert op tekenen van verkeerd gemonteerde wielen. Dit kan van invloed zijn op het remgedrag van de auto en op het vermogen om water en vuil af te voeren.

Als je een ander type of een andere maat wielen hebt gemonteerd, rijd dan eerst voorzichtig. De dynamiek en het rijgedrag van de wielen kunnen veranderd zijn.

[1] Sommige reservewielen hebben een andere maat. Als je auto is goedgekeurd voor het reservewiel dat je wilt gebruiken, is het verschil in maat geen probleem.

[2] Gebruik gereedschap dat bedoeld is voor jouw automodel.

13.4.3.1. Reserwewiel

Als je een lekke band krijgt, kun je het reserwewiel^[1] tijdelijk gebruiken tot de originele band is vervangen of gerepareerd.

Het reserwewiel is alleen bedoeld voor tijdelijk gebruik. Het reserwewiel moet zo snel mogelijk worden vervangen door een standaardwiel.

Zolang het reserwewiel niet in gebruik is, bewaar je het in een hoes op de vloer van de bagageruimte. Het reserwewiel moet worden vastgezet met twee riemen die je kruiselings over de band spant en vastmaakt aan de vier verankeringsogen.

Waarschuwing

Voordat je met een reserwewiel gaat rijden

- Gebruik alleen een reserwewiel dat is goedgekeurd voor je auto.
- Rijd nooit met je auto als er meer dan één reserwewiel is gemonteerd.
- Gebruik geen sneeuwkettingen als het reserwewiel op de vooras is gemonteerd.
- Het reserwewiel mag nooit worden gerepareerd.
- Houd je aan de aanbevelingen van de fabrikant van het reserwewiel voor de bandenspanning.

Rijden met een reserwewiel

- Rijd nooit harder dan 80 km/u (50 mijl/u) wanneer er een reserwewiel op je auto is gemonteerd.
- Het gebruik van een reserwewiel kan het rijgedrag van je auto beïnvloeden. Het is belangrijk dat je het reserwewiel zo snel mogelijk vervangt door een origineel wiel.

Belangrijk

Het reserwewiel is kleiner dan de originele wielen van je auto. Dit zal de bodemvrijheid van de auto beïnvloeden. Let op hoge stoepranden en was je auto niet in een automatische wasstraat.

N.b.

Bij gebruik van een reserwewiel werkt het bandenspanningscontrolesysteem mogelijk niet correct.

^[1] Het reserwewiel moet van het type Temporary Spare zijn.

13.4.3.2. Winterbanden

Winterbanden zijn ontworpen voor het rijden op gladde of besneeuwde wegen. Je winterbanden moeten een dieper profiel hebben dan gewone banden.

Maten

Wanneer je met winterbanden rijdt, is het belangrijk dat alle vier de banden van het juiste type zijn. Neem voor advies contact op met een Volvo-dealer.

Banden met 'spikes'

Winterbanden met 'spikes' moet je de eerste 500-1000 km ((300-600 mijl) rustig inrijden, zodat de 'spikes' hun positie in kunnen nemen. Zo blijven de banden en vooral de 'spikes' langer in goede staat.

 **N.b.**

De wettelijke voorschriften voor het gebruik van banden met 'spikes' kunnen verschillen. Zorg ervoor dat de gemonteerde banden volledig aan de plaatselijke regel- en wetgeving voldoet.

Profiel diepte

Ritten bij ijs, modder, sneeuw en lage temperaturen vergen meer van de banden dan zomerse ritten. Volvo raadt winterbanden aan met een profiel diepte van ten minste 4 millimeter (0,15 inch).

 **N.b.**

Snelheidsindex

Winterbanden ^[1] mogen een lagere snelheidsindex hebben dan de topsnelheid van je auto. Als je winterbanden een lagere snelheidsindex hebben dan de topsnelheid van je auto, dan mag je niet harder rijden dan de snelheidsindex van de banden.

^[1] Dat geldt voor banden met en zonder 'spikes'.

13.4.3.3. Gebruik van sneeuwkettingen

Het gebruik van sneeuwkettingen kan de tractie onder winterse omstandigheden verbeteren. Er zijn wel enkele beperkingen waar je rekening mee moet houden.

Waarschuwing

Je kunt sneeuwkettingen op je auto gebruiken met de volgende beperkingen:

- Gebruik originele Volvo-sneeuwkettingen of gelijkwaardige kettingen die zijn ontworpen voor het model, en de banden- en velgmaat van je auto.
- Alleen enkelzijdige sneeuwkettingen zijn toegestaan.
- De verkeerde sneeuwkettingen kunnen ernstige schade aan de auto toebrengen en tot een ongeval leiden.

N.b.

Het gebruik van sneeuwkettingen kan leiden tot een storing in het bandenspanningscontrolesysteem.

Sneeuwkettingen monteren

- Monteer of verwijder de sneeuwkettingen op een veilige plaats.
- Houd je altijd aan de plaatselijke voorschriften en wetgeving met betrekking tot het gebruik van sneeuwkettingen.
- Volg altijd zorgvuldig de montage-instructies van de fabrikant.
- Gebruik altijd hetzelfde type kettingen op de linker- en rechterbanden.
- Volvo raadt aan geen sneeuwkettingen te gebruiken op wielen die groter zijn dan 20 inch.
- Zorg dat je de juiste maat gebruikt in verhouding tot de wielen.
- Sneeuwkettingen mag je alleen op de achterwielen gebruiken.^[1]
- Als je banden hebt met een maat die afwijkt van de originele banden, zijn bepaalde sneeuwkettingen niet toegestaan.
- Er moet voldoende afstand zijn tussen de kettingen en de remmen, ophanging en carrosserieonderdelen van de auto. Kettingen die mogelijk in aanraking komen met remcomponenten moeten niet worden gebruikt.
- Als je de auto moet verplaatsen tijdens het monteren of verwijderen van de kettingen, mogen de banden niet over de kettingbevestigingspunten rollen.
- Monteer de kettingen zo strak mogelijk en span ze regelmatig aan.

Tip

Oefen het monteren van de sneeuwkettingen voor het begin van de winter.

Rijden met sneeuwkettingen

- Rijd ongeveer 200 meter (650 voet) nadat je de sneeuwkettingen hebt gemonteerd. Stop dan en controleer nogmaals of de kettingen goed vastzitten.
- Overschrijd nooit de door de fabrikant aangegeven maximumsnelheid van de kettingen. Rijd onder geen beding harder dan 50 km/h (30 mph).

- Sneeuwkettingen verbeteren de grip onder bepaalde omstandigheden, maar ze kunnen een negatieve werking op andere rijeigenschappen hebben. Vermijd waar mogelijk rijden op een ongelijkmatige ondergrond, zoals hobbels of kuilen. Vermijd snel door bochten rijden of scherpe bochten en hard remmen.
- Rijd niet op wegen zonder sneeuw of ijs, omdat de sneeuwkettingen en banden sneller slijten.

Neem voor meer informatie contact op met een Volvo-dealer.

^[1] Dit geldt ook voor auto's met vierwielaandrijving.

13.4.4. Lekke band

In het geval van een lekke band zijn er verschillende maatregelen die je kunt nemen voor je veiligheid, vooral als dit tijdens het rijden gebeurt.

Als je een lekke band krijgt tijdens het rijden, is het belangrijk om eerst aan de veiligheid te denken. Schakel de alarmlichten in en zorg ervoor (als dat kan) dat de auto geen onmiddellijk gevaar loopt. Bel zo nodig de pechhulp.

Waarschuwing

- Rijd niet met de auto als deze een lekke band heeft. Dit is onveilig en zal schade aan de auto veroorzaken.
- Verlaat de auto (als dat kan) langs de kant met het minste verkeer om een ongeval te vermijden.
- Plaats de gevarendriehoek zo, dat anderen ruim voordat ze je auto passeren worden gewaarschuwd. Vergeet niet om eerst een veiligheidshesje aan te trekken als je er een hebt.

Tip

Als jouw auto een noodreparatieset voor banden heeft, lees dan eerst de instructies voordat je de set gebruikt.

13.4.4.1. Tijdelijke lekreparatie

Je auto is uitgerust met een tijdelijke lekreparatieset^[1], waarmee je een klein lek in een band kunt repareren. De set bevat een flesje afdichtmiddel en een compressor.

Waarschuwing

Lees alle instructies zorgvuldig voordat je de reparatieset gebruikt.

Rijd na gebruik van de reparatieset voor je banden niet harder dan 80 km/h (50 mph).



Compressor

De compressor is bedoeld voor het tijdelijk repareren van een band en is goedgekeurd door Volvo. Je kunt de compressor ook gebruiken om de bandenspanning van de originele banden te controleren en zo nodig aan te passen.

De compressor is een elektrisch apparaat. Volg de lokale regelgeving inzake afvalbeheer als je het apparaat wilt weggooien.

Afdichtmiddel

Het afdichtmiddel dient om een tijdelijke reparatie uit te voeren. Het is geschikt om een lek in het loopvlak te dichten, maar mag niet worden gebruikt om een lek in de zijwand van de band te dichten. Als de band grotere scheuren, barsten of soortgelijke schade vertoont, mag je het afdichtmiddel niet gebruiken om de band te repareren.

Het flesje afdichtmiddel moet worden vervangen als de houdbaarheidsdatum is verstreken^[2]. Het oude flesje wordt beschouwd als gevaarlijk afval.

^[1] Dit noemen we ook wel noodreparatieset

^[2] Zie de houdbaarheidsdatum op het flesje.

13.4.4.1.1. De noodreparatieset gebruiken

Als je de noodreparatieset gebruikt, moet je een aantal belangrijke stappen volgen. Zorg dat je alle stappen goed leest en begrijpt voordat je verder gaat.

i N.b.

Deze instructies zijn van toepassing op de noodreparatieset van Volvo.



Overzicht van de compressor van de noodreparatieset

- ① Manometer
- ② Drukreducerend ventiel
- ③ Sticker, toelaatbare maximumsnelheid
- ④ Luchtslang
- ⑤ Voedingskabel



Bus met afdichtmiddel

Waarschuwing

Afdichtmiddel kan schadelijk zijn

Het afdichtmiddel bevat stoffen die schadelijk zijn bij inslikken. De ingrediënten kunnen bovendien allergische reacties veroorzaken of anderszins schadelijk zijn voor de luchtwegen, de huid, het centrale zenuwstelsel en de ogen.

Voorzorgsmaatregelen

- Bewaar de set buiten het bereik van kinderen.
- Vermijd langdurig of herhaald contact met de huid. Als je afdichtmiddel op je kleren krijgt, trek ze dan uit.
- Was je handen grondig na gebruik.

Eerste hulp

- Inslikken: niet laten braken, tenzij op aanwijzing van medisch personeel. Roep medische hulp in.
- Huid: was de aangetaste delen van de huid met water en zeep. Roep medische hulp in als zich symptomen voordoen.
- Ogen: spoel minstens 15 minuten met veel water, til af en toe het bovenste en onderste ooglid op. Roep medische hulp in als zich symptomen voordoen.
- Inademen: breng de blootgestelde persoon in de frisse lucht. Roep medische hulp in als de irritatie aanhoudt.

- Zorg dat de aan/uit-knop van de compressor in de uit-stand staat voordat je begint.
- Verwijder de luchtslang niet tijdens de reparatie.
- Is het lek veroorzaakt door een spijker of vergelijkbaar die nog in de band zit? Laat deze er dan in zitten. Dit helpt het lek te dichten.
- Als de reparatie moet worden uitgevoerd in een gebied met ander verkeer, schakel dan de alarmlichten in en plaats een gevarendriehoek, als je die hebt.

Vorbereidingen

- 1 Plaats het label met daarop de maximumsnelheid zodanig dat het duidelijk zichtbaar is voor de bestuurder, bijvoorbeeld op de voorruit. Je vindt het op de compressor.
- 2 Verwijder het TMK-label van de fles met afdichtmiddel en plaats dit op de velg van de band. Zo kun je onthouden welke band moet worden vervangen.
- 3 Schroef het flesje aan de bodem van de fleshouder, op de compressor waar je het label met de maximumsnelheid hebt gevonden. Om lekken te voorkomen, zit er een terugslagklep op. Als het flesje eenmaal vastzit, kun je het niet meer verwijderen. Het verwijderen moet in een werkplaats gebeuren ^[1].
- 4 Sluit een uiteinde van de luchtslang aan op de bovenzijde van de fles met afdichtmiddel waar het TMK-label was aangebracht.
- 5 Draai het dopje van het ventiel van de band los en sluit het andere uiteinde van de luchtslang aan op de band. Draai de luchtslangaansluiting zo ver mogelijk in de schroefdraad.

Lekke band repareren

- 6 Sluit de compressor aan op de 12V-aansluiting van de auto en controleer of die stroom levert. ^[2]
- 7 Start de compressor door op de aan/uit-knop te drukken.

De inhoud van deze handleiding geeft de status van de gebruikershandleiding weer op het moment van drukken en is mogelijk niet volledig geldig in toekomstige gevallen. Raadpleeg voor meer informatie de eerste pagina voor de volledige disclaimer.

- De compressordruk neemt toe. De druk kan tijdelijk oplopen tot 6 bar (87 psi) en begint na ongeveer 30 seconden te zakken.



Waarschuwing

Ga nooit naast de band staan terwijl de compressor aan staat. Als er barsten of oneffenheden in de band ontstaan, moet je de compressor onmiddellijk uitzetten. Stop en neem contact op met Volvo Assistance zodat je auto veilig kan worden geborgen.

- 8 Pomp de band op gedurende 7 minuten, of tot de spanning 3,5 bar (51 psi) bereikt.



Belangrijk

Voorkom oververhitting door de compressor niet langer dan 10 minuten aan te zetten.

- 9 Schakel de compressor uit om de bandenspanning van de manometer af te lezen. De minimumdruk is 1,8 bar (26 psi) en de maximumdruk 3,5 bar (51 psi). Gebruik het drukreducieventiel als de druk te hoog is.



Waarschuwing

Als de druk lager is dan 1,8 bar (26 psi), is het gat in de band te groot. Ga niet verder en neem contact op met Volvo Assistance zodat de auto veilig kan worden geborgen.

- 10 Haal de stekker van de compressor uit de 12V-aansluiting.
- 11 Schroef de luchtslang van de band en gebruik de beschermdop om te voorkomen dat het resterende afdichtmiddel gaat lekken.
- 12 Plaats de dop terug op het ventiel.
- 13 Rijd zo snel mogelijk 10 minuten^[3], zodat de vloeistof de band kan afdichten. Controleer daarna het resultaat.

Nacontrole

- 14 Terwijl de compressor uit staat, sluit je de luchtslang aan op het bandventiel.
- 15 Lees de bandenspanning van de manometer af.
- • Bij een spanning lager dan 1,3 bar (19 psi) is de band niet goed afgedicht. Stop en neem contact op met Volvo Assistance zodat je auto veilig kan worden geborgen.
 - Als de bandenspanning hoger is dan 1,3 bar (19 psi), moet de band worden opgepompt tot de spanning die op het bandenspanningslabel wordt aangegeven. Dit bevindt zich op de portierstijl aan de bestuurderszijde. De bandenspanning moet minimaal 2,0 bar (29 psi), anders mag je niet verder rijden. Als de bandenspanning lager is dan 2,0 bar (29 psi), moet je Volvo Assistance bellen. Als de bandenspanning te hoog is, kun je met het drukreducieventiel lucht uit de band laten lopen.
- 16 Plaats de dop terug op het ventiel.

- Vervang het flesje afdichtmiddel en de slang na gebruik. Neem hiervoor contact op met een Volvo-dealer.

- Volvo adviseert de beschadigde band zo snel mogelijk te vervangen of te repareren. Geef aan de werkplaats door dat er afdichtmiddel in de band zit.

 **Waarschuwing**

De maximale afstand die je mag afleggen met banden die afdichtmiddel bevatten, is 200 km (120 mijl).

^[1] We raden je aan om dit in een erkende Volvo-werkplaats te laten doen.

^[2] Als de bestuurder uitstapt, levert de aansluiting 10 minuten later geen vermogen meer. Als je weer in de auto stapt, wordt er weer stroom geleverd.

^[3] Of 3 kilometer (2 mijl)

13.4.4.1.2. Band oppompen met compressor van noodreparatieset

Je kunt de banden van je auto oppompen met de compressor die in de noodreparatieset zit.

Zorg dat de aan/uit-knop van de compressor in de uit-stand staat voordat je begint.

- 1 Sluit een uiteinde van de luchtslang aan op de compressor waar het label voor de snelheidslimiet is aangebracht. Draai het dopje van het ventiel van het wiel los en sluit het andere uiteinde van de luchtslang aan op de band. Draai de luchtslangaansluiting zo ver mogelijk in de schroefdraad.
- 2 Sluit de compressor aan op de 12V-aansluiting van de auto en controleer of die stroom levert.^[1]
- 3 Start de compressor door op de aan/uit-knop te drukken.

 **Belangrijk**

Laat de compressor per keer niet langer dan 10 minuten werken om oververhitting te voorkomen

- 4 Controleer de bandenspanning op de manometer van de compressor^[2]. Gebruik het drukreducieerventiel als de druk te hoog is.
- 5 Zet de compressor uit en haal de stekker uit de 12V-aansluiting.
- 6 Schroef de luchtslang van de band.
- 7 Plaats de dop terug op het ventiel.

Leg de set terug in de opbergruimte onder de motorkap.

[1] Als de bestuurder uitstapt, levert de aansluiting 10 minuten later geen vermogen meer. Als je weer in de auto stapt, wordt er weer stroom geleverd.

[2] De aanbevolen bandenspanning voor de originele banden van de auto vind je op een label op de portierstijl aan de bestuurderszijde.

13.4.5. Bandenspanning

Een correcte bandenspanning helpt de rijstabiliteit te verbeteren, het energieverbruik te verlagen en de levensduur van de band te verlengen.

De bandenspanning neemt na verloop van tijd af. De bandenspanning is ook afhankelijk van omgevingsfactoren. Dit is normaal. Maar als je met de verkeerde bandenspanning rijdt, kunnen je banden oververhit en beschadigd raken. De bandenspanning heeft invloed op het rijcomfort, de geluidsniveaus en het rijgedrag.

Maak er een gewoonte van om de bandenspanning maandelijks en voor langere ritten te controleren. Gebruik altijd een betrouwbare manometer. Om de banden in goede staat te houden, moet je de aanbevolen bandenspanning voor koude banden gebruiken.

Waarschuwing

Als de bandenspanning te hoog of te laag is, kunnen de banden ernstig beschadigd raken. De banden kunnen tijdens het rijden ontploffen, waardoor je de controle over de auto verliest.

Tip

Een correcte bandenspanning zorgt ervoor dat je het volledige laadvermogen van de auto kunt benutten.

13.4.5.1. Bandenspanningscontrole

Je auto geeft aan wanneer je bandenspanning laag is. Die bandenspanningscontrole kun je niet uitschakelen. Als het systeem lage bandenspanning niet detecteert, wijst dit op een storing.

Zorg ervoor dat het bandenspanningscontrolesysteem actuele informatie heeft door enkele minuten harder dan 35 km/u (22 mijl/u) met de auto te rijden.



Er gaat een controlesymbool branden als er in een van de banden een lage bandenspanning wordt gedetecteerd. Dit blijft branden tot het probleem is verholpen.

Behalve de meldingen op het bestuurdersdisplay vind je in de statusweergave op het middendisplay ook informatie over de bandenspanningscontrole.

 **Waarschuwing**

Waarschuwing vooraf niet mogelijk

Het systeem kan je niet vooraf waarschuwen voor mogelijke schade aan de banden.

Breng de banden meteen op spanning

Zodra het symbool voor lage bandenspanning gaat branden, zet je de auto stil en controleer je de bandenspanning. Rijden met een te lage bandenspanning kan leiden tot schade aan de banden of bijvoorbeeld een klapband.

Als het bandenspanningscontrolesysteem niet goed werkt, gaat het indicatiesymbool eerst een minuut op het bestuurdersdisplay branden en blijft daarna branden. Er verschijnt ook een melding op het bestuurdersdisplay. Als de storing aanhoudt, is service vereist. Ga naar een erkende Volvo-werkplaats voor reparatie of service.

Denk eraan:

- Ook met dit systeem blijft een regelmatige inspectie en onderhoud van de banden noodzakelijk.
- Het controlesymbool voor een lage bandenspanning verdwijnt pas nadat de lage bandenspanning is gecorrigeerd.
- Wanneer je wielen verwisselt of de belasting van de auto verandert, moet je mogelijk een nieuwe referentiewaarde voor de bandenspanning opslaan.

 **N.b.**

Alle wielen, ook winterbanden, moeten sensoren hebben die de bandenspanning controleren. Als je een reservewiel of een ander wiel zonder sensor gebruikt, verschijnt na een paar minuten rijden een foutmelding op het bestuurdersdisplay. Zorg dus dat nieuwe wielen deze sensor hebben om dergelijke foutmeldingen te voorkomen.

Autostatus

Informatie over door het bandenspanningscontrolesysteem gedetecteerde problemen vind je op het middendisplay in de autostatusweergave.

Rood indicatiesymbool De bandenspanning is zeer laag. Stop onmiddellijk en controleer de banden.

Geen indicatiesymbool De bandenspanning is laag. Stop en controleer de banden zo snel mogelijk.

Witte gevarendriehoek Bandenspanningscontrolesysteem is niet beschikbaar.

Systeembeschrijving

De volgende informatie is geformuleerd overeenkomstig de externe wettelijke voorschriften.

Elke band, ook het reservewiel (waar aanwezig), moet maandelijks koud worden gecontroleerd en op de door de autofabrikant aanbevolen bandenspanning worden gebracht, zoals vermeld op het typeplaatje of het bandenspanningslabel van de auto (als je auto een andere maat banden heeft dan de maat die vermeld staat op het typeplaatje of het bandenspanningslabel, moet je de juiste bandenspanning voor die banden bepalen).

Als extra veiligheidsfunctie is je auto uitgerust met een bandenspanningscontrolesysteem (TPMS) dat een controlelampje voor lage bandenspanning laat branden wanneer de bandenspanning van een of meerdere banden te laag is. Als het controlelampje voor lage bandenspanning gaat branden, moet je zo snel mogelijk stoppen, de banden controleren en ze op spanning brengen. Rijden met een veel te lage bandenspanning kan oververhitting en beschadiging van de banden veroorzaken. Een te lage bandenspanning verhoogt bovendien het brandstofverbruik en verkort de levensduur van de banden. Ook het rijgedrag en het remvermogen van de auto kunnen erdoor worden beïnvloed.

Als extra veiligheidsfunctie is je auto uitgerust met een bandenspanningscontrolesysteem (TPMS) dat een controlelampje voor lage bandenspanning laat branden wanneer de bandenspanning van een of meerdere banden te laag is.

Je auto is ook uitgerust met een TPMS-storingslampje dat aangeeft wanneer het systeem niet goed werkt. Het storingslampje van het controlesysteem voor de bandenspanning werkt samen met het controlelampje voor een lage bandenspanning. Als het systeem een storing detecteert, gaat het verklikkerlampje ongeveer één minuut knipperen en blijft vervolgens branden. Zolang de storing niet is verholpen, herhaalt deze cyclus zich elke keer dat je de auto start. Als het storingslampje brandt, kan het systeem een lage bandenspanning mogelijk niet detecteren of aangeven. Storingen in het controlesysteem voor de bandenspanning kunnen verschillende oorzaken hebben. Het kan bijvoorbeeld zijn dat het systeem niet meer goed werkt na de montage van een reservewiel of een ander soort banden of wielen. Na het vervangen van een of meer banden of wielen van je auto moet je altijd controleren of het storingslampje van het controlesysteem voor de bandenspanning uit is. Zo weet je zeker dat het systeem ook met de nieuwe banden of wielen goed blijft functioneren.

13.4.5.1.1. Een nieuwe referentiewaarde voor bandenspanningscontrole opslaan

Het systeem dat de bandenspanning controleert heeft een referentiewaarde nodig om zich op te baseren. Daarom moet je de waarde onder bepaalde omstandigheden resetten.

Na bepaalde veranderingen moet er een nieuwe referentiewaarde worden opgeslagen, bijvoorbeeld wanneer je wielen verwisselt die een andere aanbevolen bandenspanning hebben. De referentiewaarde moet mogelijk ook worden aangepast als het gewicht van de auto aanzienlijk verandert door laden of lossen.

Om een nieuwe referentiewaarde te kunnen opslaan, moet de auto ingeschakeld zijn en stilstaan.

- 1 Pomp de banden op tot de juiste spanning.^[1]
- 2 Druk op het autosymbool  in de onderste balk en ga naar **Status**.

3

 **N.b.**

Met de knop **Referentiespanning bijwerken** kun je een nieuwe referentiewaarde voor het bandenspanningscontrolesysteem opslaan. Vanwege de veiligheid kan dat alleen als de auto is ingeschakeld en stilstaat.

Ga naar **BandenspanningReferentiespanning bijwerken** en bevestig de wijziging. Deze bevestiging is nodig om te voorkomen dat er per ongeluk een nieuwe referentiewaarde wordt opgeslagen.

- Zo overschrijf je de vorige bandenspanning en sla je een nieuwe referentiewaarde op.

- 4 Begin met rijden. Na een paar minuten rijden met een snelheid van meer dan 30 km/u (20 mph) wordt de nieuwe waarde opgeslagen.
 - • De animatie van het opslagproces verdwijnt van het middendispley zodra de nieuwe referentiewaarde is opgeslagen.
 - Als het opslaan niet lukt, wordt er een melding in de weergave Status van de auto op het middendispley weergegeven.

^[1] Kijk op het bandenspanningslabel op de portierstijl aan de bestuurderskant wat de aanbevolen bandenspanning is voor jouw auto.

13.4.5.2. De bandenspanning aanpassen

De bandenspanning moet worden aangepast als je banden verwisselt of wanneer je van plan bent om met een uitzonderlijk zware lading te gaan rijden. Het is normaal dat de bandenspanning na verloop van tijd afneemt. Als je de bandenspanning aanpast, zodat de banden de juiste spanning hebben voor de huidige situatie, dan slijten de banden gelijkmatig en blijven ze goed presteren.

De banden moeten op omgevingstemperatuur zijn wanneer je de spanning controleert en aanpast. We noemen dit ook wel 'koude banden'. Laat nooit lucht uit een warme band lopen. Wanneer de band afkoelt, daalt de interne luchtdruk, wat kan leiden tot een te lage bandenspanning of zelfs platte banden.

De banden kunnen heel snel warm worden. Beschouw ze als warm wanneer je er meer dan 1,5 km (1 mijl) mee hebt gereden. Vaak moeten ze ongeveer 3 uur afkoelen voordat ze weer op omgevingstemperatuur zijn.

- 1 Verwijder het ventieldopje van de band en druk vervolgens de manometer stevig op het ventiel.
- 2 Controleer op de meter wat de huidige bandenspanning is.
- 3 Als de bandenspanning laag is, pomp de band dan op tot de juiste bandenspanning. De aanbevolen bandenspanning voor in de fabriek gemonteerde banden staat vermeld op de portierstijl aan de bestuurderszijde.

 **N.b.**

Waarschuwing bandenspanningscontrolesysteem

Pas de bandenspanning alleen aan als de banden koud zijn. Maar als je de bandenspanning toch bij warme banden moet aanpassen, dan moet je de banden mogelijk 20-40 kPa (2,9-5,8 PSI) extra bovenop de aanbevolen bandenspanning oppompen. Dan verdwijnt een actieve waarschuwing voor een lage bandenspanning meestal.

- 4 Plaats het ventieldopje^[1] terug om schade aan het ventiel te voorkomen.
- 5 Controleer de band op vastzittende spijkers of andere voorwerpen waardoor de band lek kan raken.
- 6 Controleer de zijwanden; kijk of er geen putjes, sneetjes, bobbels of andere onregelmatigheden zijn.

Als je de band per ongeluk te hard hebt opgepompt, kun je lucht laten ontsnappen door op de metalen pen in het midden van het ventiel te drukken. Controleer vervolgens de bandenspanning opnieuw.

i N.b.

Reservewielen kunnen een aanbevolen bandenspanning hebben die afwijkt van die van de originele banden. Gebruik altijd de bandenspanning die door de fabrikant van het reservewiel wordt aanbevolen.

i Tip

Met de compressor uit de noodreparatieset kun je waar nodig de bandenspanning van je oorspronkelijke banden controleren en aanpassen.

^[1] Gebruik alleen originele Volvo-ventieldopjes of kunststof dopjes. Metalen ventieldopjes kunnen roesten en aan het ventiel blijven kleven.

13.5. Elektrisch systeem en accu's van de auto

Je auto heeft een zeer gespecialiseerd elektrisch systeem, dat de elektriciteitsvoorziening van en naar de accu's verzorgt. Er zijn zowel hoogspannings- als laagspanningscircuits voor verschillende elektrische functies.

In dit deel van de handleiding vind je informatie over diverse elektrische componenten van je auto. Dit omvat:

- Tractie batterij
- 12V-accu
- Aansluiting voor 12V-noodvoeding
- Zekeringen

 **Belangrijk**

12V-aansluiting

Als de auto helemaal geen stroom meer heeft, kan de auto ook niet meer worden ontgrendeld, omdat de sloten elektrisch zijn. Als je de auto moet openen en opladen, kun je een externe 12V-aansluiting gebruiken om de auto kort op te laden. Deze bevindt zich achter een klein paneel onder de voorbumper, bij het wiel linksvoor.

Neem het volgende in overweging voordat je de 12V-aansluiting gaat gebruiken:

- Volvo adviseert dat alleen servicemonteurs de 12V-aansluiting gebruiken voor toegang tot de auto als de auto niet meer kan rijden en moet worden geborgen.
- Gebruik alleen een 12V-lader met een maximale laadstroom van minder dan 30 A.
- Als je een stroombron aansluit met een hogere stroomsterkte dan 30 A, brandt de zekering van de aansluiting door en wordt die uitgeschakeld.
- Gebruik de 12V-aansluiting alleen kortdurend. Deze aansluiting is niet bedoeld om de auto langdurig van stroom te voorzien.

 **Tip**

De auto opladen

Informatie over functies en apparatuur voor laden, zoals de laadaansluiting en kabels, staat in een apart deel.

Gemaksfuncties

Voedingsfuncties, zoals USB-aansluitingen en draadloos opladen van apparaten, komen in andere delen aan bod.

 **Waarschuwing**

- Raak de elektrische onderdelen van de auto niet aan en wijzig ze niet. Voer alleen handelingen uit die duidelijk in de gebruikershandleiding staan beschreven.
- Hoogspanningsonderdelen kunnen dodelijke stromen produceren of geleiden en mogen alleen door bevoegde technici worden gehanteerd.
- Voer geen reparaties uit aan het elektrisch systeem of elektrische onderdelen van de auto. Neem contact op met een erkende Volvo-werkplaats voor reparatie of service.

13.5.1. Tractiebatterij

De tractiebatterij is de centrale energiebron van de auto. Deze voorziet alle elektrische aandrijvingssystemen van stroom en levert indirect energie aan de rest van de auto door de kleinere 12V-accu opgeladen te houden.

De tractiebatterij bevindt zich aan de onderkant van de auto.

Verzorging van de accu en accustatus

De inhoud van deze handleiding geeft de status van de gebruikershandleiding weer op het moment van drukken en is mogelijk niet volledig geldig in toekomstige gevallen. Raadpleeg voor meer informatie de eerste pagina voor de volledige disclaimer.

Hoe je je auto gebruikt, beïnvloedt de toestand van de tractieaccu. Na verloop van tijd neemt de capaciteit af. Een aantal aanbevelingen kunnen helpen om de levensduur van de accu te verlengen. Ze gelden voor gebeurtenissen en omstandigheden die schade aan de accu kunnen veroorzaken.

 **Belangrijk**

Als je de auto met een laag laadniveau van de accu laat staan, kan dat leiden tot schade aan de accu. Laad de auto zo snel mogelijk op als de accu bijna leeg is.

 **Tip**

In deze handleiding staan aparte delen over de toestand van de accu en wat je kunt doen als de accu bijna leeg is.

Service en onderhoud van de accu

De tractieaccu is een hoogspanningsonderdeel dat alleen door bevoegde monteurs veilig kan worden onderhouden.

 **Waarschuwing**

- Raak de elektrische onderdelen van de auto niet aan en wijzig ze niet. Voer alleen handelingen uit die duidelijk in de gebruikershandleiding staan beschreven.
- Hoogspanningsonderdelen kunnen dodelijke stromen produceren of geleiden en mogen alleen door bevoegde technici worden gehanteerd.
- Voer geen reparaties uit aan het elektrisch systeem of elektrische onderdelen van de auto. Neem contact op met een erkende Volvo-werkplaats voor reparatie of service.

13.5.1.1. De gezondheid en prestaties van de accu beheren

Bepaalde gebruikerspraktijken kunnen helpen om de conditie en prestaties van de tractiebatterij op peil te houden. Bepaalde scenario's kunnen leiden tot schade aan de accu en moeten altijd worden vermeden.

Accu bijna leeg en accu leeg

 **Belangrijk**

De tractiebatterij kan ernstig beschadigd raken als deze niet wordt opgeladen als het laadniveau op 0% komt. De auto verbruikt een kleine hoeveelheid energie wanneer hij geparkeerd staat. Wanneer je de accu niet oplaadt als deze bijna leeg is, kan de accu helemaal leeg raken en kan er schade aan de accu ontstaan. Als het laadniveau van de accu lager is dan 20% wanneer de auto geparkeerd staat, wordt aanbevolen de auto zo snel mogelijk op te laden.

Als het laadniveau van de accu 0% wordt, wordt de accu als leeg beschouwd. De auto moet dan zo snel mogelijk worden opgeladen om het risico op schade aan de accu te beperken.

De kleinere 12V-accu loopt ook het risico om leeg te lopen als de tractiebatterij hem niet van stroom kan voorzien. Als beide accu's leeg zijn, heeft de auto helemaal geen vermogen meer en kan ook niet meer worden opgeladen.

Hoge laadstatus

Belangrijk

De tractiebatterij kan beschadigd raken als het laadniveau van de accu langere tijd zeer hoog blijft.

Bij regelmatig opladen kan de slijtage van de batterij worden beperkt door voor een lagere laadstatus dan 100% te kiezen. Laad alleen op tot 100% als je de volledige actieradius nodig hebt voor je volgende rit.

Als je de auto aangesloten laat om op te laden en niet direct van plan bent om ermee te gaan rijden, selecteer dan het gewenste batterijniveau dat wordt aanbevolen op het laadscherm van de auto.

Laadgewoonten

AC-opladen is de aanbevolen laadmethode voor dagelijks opladen. Dit houdt de conditie van de batterij in de loop van de tijd op peil. DC-laden veroorzaakt meer slijtage.

Lang parkeren

Wanneer je je auto langer dan een maand laat staan, is het aanbevolen accuniveau 40-60%. Gebruik of laad de auto op om het aanbevolen niveau te bereiken.

Als je auto langer dan drie maanden wordt geparkeerd, raden we je aan om de kabel aangesloten te laten, maar een laadlimiet van 50% voor de accu in te stellen. Dat is beter voor de accu.

Controleer het laadniveau van de accu en of de auto wel oplaadt regelmatig.

Tip

Er is een apart deel in deze handleiding met meer aanbevelingen voor lang parkeren.

Parkeren bij warm weer

Belangrijk

Stel de auto niet bloot aan extreme temperaturen. Laat de auto niet langer dan 24 uur stilstaan als de temperatuur dreigt op te lopen tot 55 °C (131 °F).

Als de temperaturen hoger zijn, raden we je aan om je auto op te laden als deze geparkeerd staat. Hoge temperaturen veroorzaken schade aan de batterij, vooral wanneer de auto gedurende langere tijd aan warm weer wordt blootgesteld. De auto kan de batterij dan actief afkoelen als de auto is geparkeerd, maar batterij verbruikt wel energie. Wanneer je weer bij je geparkeerde auto komt, kan het laadniveau van de batterij aanzienlijk lager zijn dan eerder. Als de auto wordt opgeladen, kan de auto de accu afkoelen zonder dat het laadniveau van de accu daalt en de accu leeg raakt.

Bij warme temperaturen is het aan te bevelen om op een schaduwrijke plek te parkeren. Sterk zonlicht in combinatie met hoge temperaturen kan leiden tot zeer hoge temperaturen in de accu en overmatige afkoeling.

Parkeren bij koud weer

Wanneer de accu koud is, verlaagt de auto tijdelijk de accuprestaties totdat de accu is opgewarmd. Rijden met verminderde prestaties is niet schadelijk voor de batterij.

Voorkom tijdelijk verminderde prestaties als gevolg van een koude accu door de auto op te laden en de preconditioning van de auto in te schakelen voordat je gaat rijden. De auto kan dan de batterij verwarmen zonder dat dit invloed heeft op de prestaties en de beschikbare actieradius.

Laat de auto bij temperaturen lager dan -30 °C (-22 °F) niet langer dan 24 uur geparkeerd staan zonder op te laden.

13.5.1.2. Koelsysteem van de aandrijflijn

Je auto heeft een geavanceerd temperatuurregelsysteem.

Het systeem regelt actief de temperatuur van de tractieaccu wanneer de auto staat geparkeerd, wanneer de accu wordt opgeladen of wanneer je met je auto rijdt. Dat gebeurt als de auto hoge of lage temperaturen detecteert en tijdens het voorverwarmen of -koelen van de auto.

Belangrijk

Probeer nooit zelf koelvloeistof bij te vullen

Het koelsysteem is een gesloten systeem. Alle vereiste onderhoudswerkzaamheden aan het koelsysteem moeten door een gekwalificeerde technicus worden uitgevoerd.^[1]

^[1] Volvo adviseert gebruik te maken van een erkende Volvo-werkplaats.

13.5.2. 12V-accu

De 12V-accu verzorgt de volledige stroomvoorziening van de auto, met uitzondering van de elektrische aandrijving.

Service en vervanging

De 12V-accu vereist geen onderhoud.

Neem contact op met een erkende Volvo-werkplaats als de 12V-accu moet worden vervangen.

 **Belangrijk**

12V-aansluiting

Als de auto helemaal geen stroom meer heeft, kan de auto ook niet meer worden ontgrendeld, omdat de sloten elektrisch zijn. Als je de auto moet openen en opladen, kun je een externe 12V-aansluiting gebruiken om de auto kort op te laden. Die aansluiting vind je door een klein paneel bij de wielkast linksvoor te verwijderen.

Neem het volgende in overweging voordat je de 12V-aansluiting gaat gebruiken:

- Volvo adviseert dat alleen servicemonteurs de 12V-aansluiting gebruiken voor toegang tot de auto als de auto niet meer kan rijden en moet worden geborgen.
- Gebruik alleen een 12V-lader met een maximale laadstroom van minder dan 30 A.
- Sluit geen andere 12V-accu aan op de aansluiting.
- Als je een stroombron aansluit met een hogere stroomsterkte dan 30 A, brandt de zekering van de aansluiting door en wordt die uitgeschakeld.
- Gebruik de 12V-aansluiting alleen kortdurend. Deze aansluiting is niet bedoeld om de auto langdurig van stroom te voorzien.

Specificaties van 12V-accu

Accutype	H5 AGM
Spanning	12 V
Afmetingen (lengte × breedte × hoogte)	242 × 175 × 190 mm (9,5 × 6,9 × 7,5 inch)
Vermogen	60 Ah
Koudstartvermogen ^[1]	680 A

^[1] CCA

13.5.2.1. Labels op de accu

Op laagspanningsaccu's in auto's vind je labels met informatie over veilig hanteren.

Symbolen



Vermijd vonken en open vuur.



De inhoud van deze handleiding geeft de status van de gebruikershandleiding weer op het moment van drukken en is mogelijk niet volledig geldig in toekomstige gevallen. Raadpleeg voor meer informatie de eerste pagina voor de volledige disclaimer.

Explosiegevaar.



De accu bevat bijtend zuur.



Draag een veiligheidsbril.



Bewaar de accu buiten het bereik van kinderen.



De accu moet op de juiste manier worden afgedankt en gerecycled.



Recycle de accu op de juiste manier.



Meer informatie in de gebruikershandleiding van de auto.

i N.b.

Afgebeelde labels

De labels in deze handleiding zijn algemene weergaven van de labels in je auto. In de handleiding staat alleen waar de labels zich bevinden en welke informatie erop staat. Raadpleeg het werkelijke label voor specifieke informatie over je auto.

13.5.3. Accu's recyclen

Gebruikte accu's moeten op een milieuvriendelijke manier worden gerecycled.

De inhoud van deze handleiding geeft de status van de gebruikershandleiding weer op het moment van drukken en is mogelijk niet volledig geldig in toekomstige gevallen. Raadpleeg voor meer informatie de eerste pagina voor de volledige disclaimer.

Neem contact op met Volvo Support als je niet zeker weet hoe je accu's of batterijen moet afdanken. De tractieaccu mag alleen worden gehanteerd door bevoegde monteurs.

13.5.4. Zekeringen

Elektrische zekeringen beschermen verschillende delen van het elektrische systeem van de auto door de stroom te onderbreken als de stroomsterkte hoger dan de drempelwaarde van de zekering wordt. Een gesprongen zekering moet worden vervangen om de functie weer te gebruiken.

Een gesprongen zekering kan een indicatie zijn dat er ergens een elektrische storing zit. Neem contact op met Volvo Support als je auto aangeeft dat er een zekering is gesprongen.

Belangrijk

- Als een zekering verkeerd wordt teruggeplaatst, kan er ernstige schade aan het elektrische systeem ontstaan.
- Zorg ervoor dat de vervangende zekering de juiste specificaties heeft, zoals type en stroomsterkte.
- Volvo raadt een erkende Volvo-werkplaats aan voor het vervangen van zekeringen.

13.6. Hulpmiddelen en gereedschap

In je auto ligt gereedschap dat in bepaalde situaties handig kan zijn. Bijvoorbeeld als je een wiel verwisselt.

Het gereedschap en de uitrusting in je auto zijn op verschillende plaatsen opgeborgen, bijvoorbeeld onder de motorkap, in het dashboardkastje en in de bagageruimte. Zorg dat je weet wat je alles kunt vinden, zodat je niet hoeft te zoeken als je iets nodig hebt.

Waarschuwing

Berg gereedschap goed op

Berg los gereedschap dat je niet gebruikt altijd op in de daarvoor bestemde opbergruimtes. Anders bestaat het gevaar dat ze bij een botsing schade of letsel veroorzaken.

Lees alle instructies voordat je hulpmiddelen gebruikt

Zorg dat je vóór gebruik alle relevante instructies voor hulpmiddelen en gereedschap, indien beschikbaar, leest en begrijpt.

Wil je advies over hulpmiddelen en gereedschap voor je auto? Neem dan contact op met Volvo Support.

Gevarendriehoek

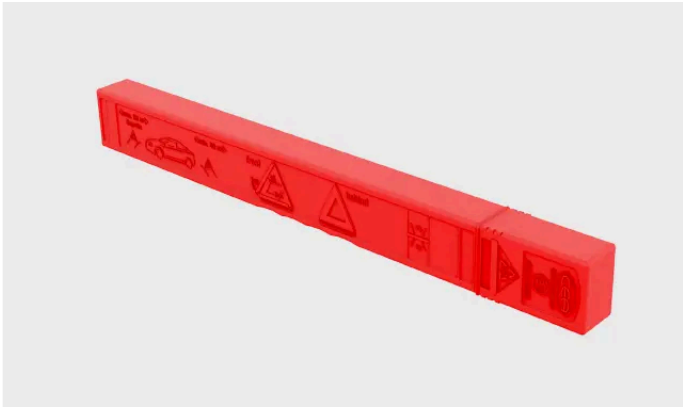

Bij autopech op een plek waar ander verkeer kan rijden, kun je de gevarendriehoek op de grond zetten om naderend verkeer te waarschuwen.

EHBO-set



In je auto bevindt zich een EHBO-set. In sommige landen is het verplicht die altijd in je auto te hebben.

Sleepoog



Het sleepoog kan aan de bumper van de auto worden bevestigd zodat je auto kan worden gesleept. Je kunt het ook gebruiken om voorwerpen op het dak vast te zetten, die buiten het dak uitsteken.

Noodreparatieset lekke band



Je auto beschikt over een bandenreparatieset, waarmee je een klein lek in een band kunt repareren.

13.6.1. Een gevarendriehoek gebruiken

Zet de gevarendriehoek in elkaar en plaats deze als de auto niet verder kan rijden in een gebied waar ook andere voertuigen rijden. De gevarendriehoek waarschuwt andere bestuurders voor jouw auto of andere stilstaande gevaren.



De opklapbare gevarendriehoek in de houder.

i N.b.

Plaatselijke voorschriften en regelgeving

Voorschriften en regelgeving over hoe en waar je een gevarendriehoek moet plaatsen kunnen verschillen van gebied tot gebied. Het is jouw verantwoordelijkheid om te weten welke regels er in jouw locatie gelden en deze in acht te nemen.

i Tip

- Als het donker is wanneer je de gevarendriehoek plaatst, moet je een reflecterend hesje dragen als je die in de auto hebt. Als je niet zo'n hesje hebt, kun je de gevarendriehoek vasthouden zodat de reflecterende delen zichtbaar zijn als je de driehoek draagt.
- Plaats de houder van de gevarendriehoek op de bestuurdersstoel, zodat de gevarendriehoek niet vergeet als je wegrijdt.

- 1 Schakel de alarmlichten in.
- 2 Haal de gevarendriehoek uit het hoesje, vouw deze uit en maak de uiteinden aan elkaar vast.
- 3 Klap de steunpoten van de gevarendriehoek uit.
- 4 Plaats de gevarendriehoek op een geschikte plaats voor het andere verkeer en op een zodanige afstand dat andere bestuurders op tijd worden gewaarschuwd, voordat ze bij je auto zijn.

Haal de gevarendriehoek op voordat je wegrijdt.

13.6.2. Het sleepoog monteren

Gebruik het sleepoog om een lierkabel te bevestigen bij slepen.

Rechts van de auto is een sleepoog in een schroefverbinding achter een klepje op de voor- en achterbumper geschroefd.

! Belangrijk

Lees alle informatie over slepen en de beperkingen bij slepen voordat je de auto start.

Pak het sleepoog zodat je het bij de hand hebt.

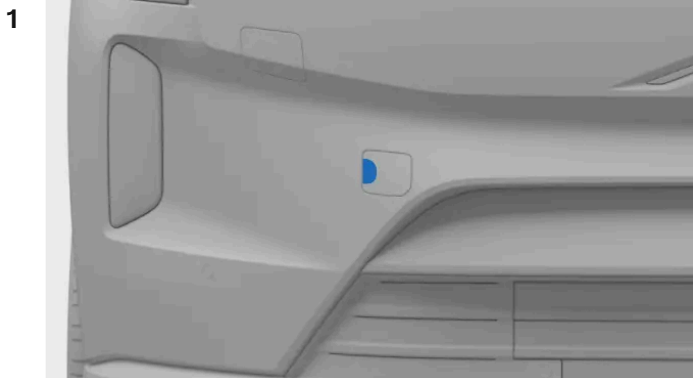

De inhoud van deze handleiding geeft de status van de gebruikershandleiding weer op het moment van drukken en is mogelijk niet volledig geldig in toekomstige gevallen. Raadpleeg voor meer informatie de eerste pagina voor de volledige disclaimer.

Bevestigingskapje sleepoog voor

Bevestiging aan de voorzijde: verwijder het kapje door links op het midden te drukken. Het kapje scharniert en kan dan worden verwijderd.

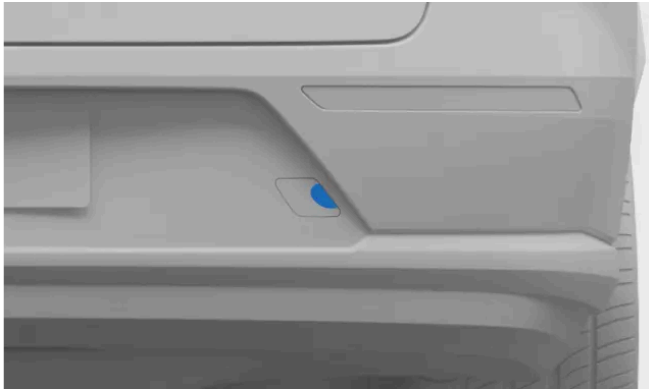

Bevestigingskapje sleepoog achter

Bevestiging aan de achterzijde: verwijder het kapje door rechts op het midden te drukken. Het kapje komt los en kan dan worden verwijderd.

2 Schroef het sleepoog helemaal in de bus.

Belangrijk

Het is belangrijk dat het sleepoog goed in positie wordt geschroefd. Als je iets door het sleepoog steekt, zoals een wielsleutel, kun je meer kracht uitoefenen.

Als je klaar bent, moet je het sleepoog weer verwijderen en op de oorspronkelijke plek opbergen.

13.7. Auto opkrikken

Je kunt met een krik één wiel per keer van de grond heffen. Lees alle instructies voordat je de auto opkrikt.

Belangrijk

Aanbevolen of meegeleverde uitrusting

- De instructies voor het opkrikken van je auto gaan uit van het gebruik van een krik die door ^[1]Volvo wordt aanbevolen of meegeleverd.
- Gebruik alleen gereedschap en uitrusting die voor jouw automodel zijn bedoeld. Neem contact op met een Volvo-dealer voor aanbevelingen voor gereedschap.
- Volvo raadt een erkende Volvo-werkplaats aan voor werkzaamheden die niet in de handleiding worden beschreven.
- Een draagbare krik bedoeld voor sporadisch, beperkt gebruik is alleen geschikt voor korte noodwerkzaamheden, zoals bij een lekke band. Een werkplaatskrik wordt aanbevolen voor regelmatig of langer gebruik.
- Zet de auto alleen omhoog bij de krikpunten.

Andere hefuitrusting

- Als er hefuitrusting wordt gebruikt die niet door Volvo ^[2] is geleverd, lees dan zorgvuldig de instructies voordat je de auto opkrikt. Zorg ervoor dat de uitrusting geschikt voor jouw auto is.
- Gebruik aanvullende veiligheidsuitrusting zoals een assteun en wielblokken, waar van toepassing.
- Wanneer je werkplaatskrikken of andere hefuitrusting bedoeld voor vaak en langdurig gebruik gebruikt, dan moet je de afzonderlijke hijsgebieden gebruiken in plaats van de punten die in deze instructies worden beschreven.

Waarschuwing

Veiligheid rondom de auto

- Als je een wiel verwisselt in of dicht bij het verkeer, zorg er dan voor dat jij en de auto goed zichtbaar zijn voor anderen. Schakel de alarmlichten in, plaats de gevarendriehoek op een duidelijk zichtbare, maar veilige plek en draag een reflecterend hesje.
- Wijs een veilige plaats aan waar passagiers kunnen wachten, weg van de auto en het verkeer.
- Jij bent verantwoordelijk voor de veiligheid rond de auto terwijl hij is opgekrikt. Laat geen mensen in of bij de auto.

Auto opkrikken

- Ga nooit onder de auto staan en laat anderen nooit met lichaamsdelen onder de auto komen terwijl deze is opgekrikt.
- Plaats nooit iets tussen de grond en de krik, of tussen de krik en het krikpunt van de auto.
- Gebruik geen hefuitrusting die tekenen van schade vertoont.

Voordat je de auto opkrikt:

- Verzamel alle gereedschap en onderdelen die je nodig hebt.
- Controleer of de krik in goede staat is en of de schroefdraad goed is gesmeerd en niet vuil is.

1 Activeer de parkeerrem.

2 Schakel de krikmodus in de instellingen in.

De inhoud van deze handleiding geeft de status van de gebruikershandleiding weer op het moment van drukken en is mogelijk niet volledig geldig in toekomstige gevallen. Raadpleeg voor meer informatie de eerste pagina voor de volledige disclaimer.

- 3 Plaats wielblokken om de kans dat de auto beweegt terwijl deze is opgekrikt te beperken. Gebruik bijvoorbeeld grote stenen of houten blokken. Plaats ze voor en achter elk wiel dat op de grond blijft staan.
- 4 Zoek de speciale krikpunten aan de onderkant van de auto.

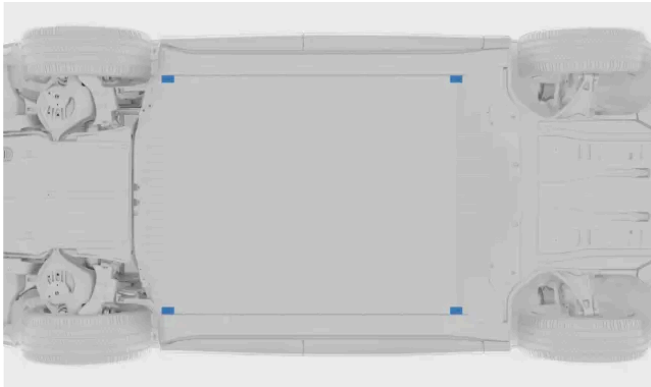

Er bevinden zich aan beide zijden van de auto twee krikpunten.

- 5 Plaats de krik onder het krikpunt van de auto. Het oppervlak waarop de krik staat moet stevig, niet glad en vlak zijn. Plaats de krik met de handgreep weg van de auto gericht.
- 6 Zet de krik omhoog totdat de kop in het krikpunt van de auto komt. Zorg ervoor dat het uitstekende deel van de kop van de krik in de sleuf van het krikpunt gaat.

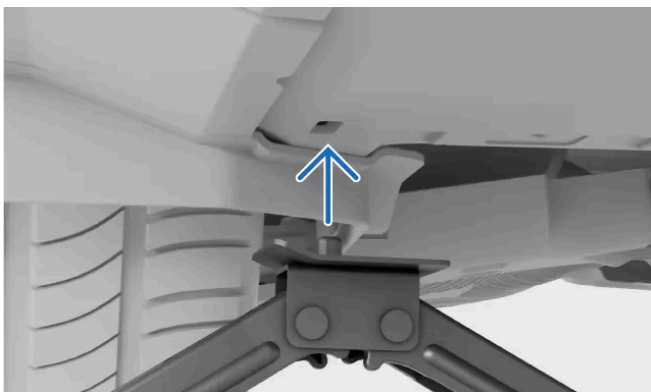

- 7 Zorg ervoor dat alles goed is geplaatst. Controleer het volgende:
 - de krik staat recht en leunt niet in een richting
 - de voet van de krik staat midden onder het krikpunt
 - de kop van de krik komt goed tegen het krikpunt.



- 8 Zet de auto omhoog tot de juiste hoogte. Zet de auto niet hoger dan noodzakelijk voor de werkzaamheden die je wilt uitvoeren.



Waarschuwing

Laat de auto niet onbeheerd achter wanneer de auto omhoog is gekrikt.

Laat de auto voorzichtig zakken als het werk klaar is. Vergeet niet om de belangrijkste functies van de auto te testen die eventueel kunnen zijn beïnvloed door de werkzaamheden die je uitvoert.

Berg de krik weer in de oorspronkelijke opbergruimte op.

De krikmodus wordt uitgeschakeld zodra je gaat rijden.

^[1] Afhankelijk van het land kan er een krik voor sporadisch, beperkt gebruik bij de auto worden geleverd.

^[2] Zoals werkplaatskrikken of andere hefuitrusting bedoeld voor regelmatig en langdurig gebruik

13.7.1. Hijsgebieden in de werkplaats

Je kunt de auto omhoog zetten met een werkplaatskrik of hijsapparaat die voor vaak en langdurig gebruik is. Maar als je dat doet, moet je ervoor zorgen dat deze op de hijsgebieden van de auto wordt geplaatst.

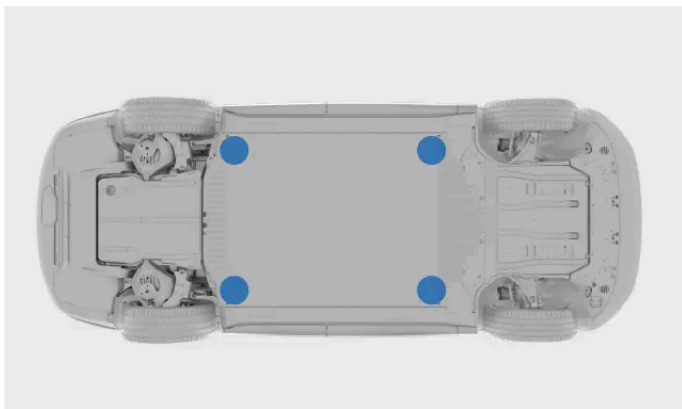

Hijsgebieden voor werkplaatsapparaat.

De hijsgebieden voor gebruik met werkplaatsapparaat worden bij de buitenste hoeken van de accubak geplaatst. Ze bevinden zich vlak achter de gewone krikpunten, vlak bij het geribbelde gebied.



Belangrijk

Het is zeer belangrijk om de werkplaatskrik bij de hijsgebieden van de auto te plaatsen, anders kan de accu beschadigd raken.

Als je een werkplaatskrik gebruikt, zorg dan dat de krikplaat is voorzien van een rubberen beschermlaag om de auto te beschermen en ervoor te zorgen dat de auto stabiel blijft.



N.b.

Vergeet niet om de krikmodus te activeren voordat je de auto omhoog van de grond zet.

13.8. Service en reparaties

Het is essentieel dat onderhoud, service en reparaties goed worden uitgevoerd om je auto in goede staat te houden.

Je auto houdt bij wanneer de laatste servicebeurt was en laat je weten wanneer je een nieuwe afspraak moet maken. De auto kan een zelfdiagnose uitvoeren van talloze storingen en je waarschuwen als je iets moet doen.

Als je merkt dat er service of reparaties moeten worden uitgevoerd die niet door de auto zijn gedetecteerd, neem dan contact op met Volvo Support.

Volvo raadt aan om alle service- en reparatiewerkzaamheden door een erkende Volvo-werkplaats uit te laten voeren.



Belangrijk

Storingen en meldingen

Als je een melding in de auto voor service ziet, maak dan zo snel mogelijk een serviceafspraak. De weergave voor de auto-status op het middendisplayscherm bevat ook informatie over gedetecteerde problemen.



Waarschuwing

- Raak de elektrische onderdelen van de auto niet aan en wijzig ze niet. Voer alleen handelingen uit die duidelijk in de gebruikershandleiding worden beschreven.
- Hoogspanningsonderdelen kunnen dodelijke stromen produceren of geleiden en mogen alleen door bevoegde technici worden gehanteerd.
- Voer geen reparaties uit aan het elektrisch systeem of elektrische onderdelen van de auto. Neem contact op met een erkende Volvo-werkplaats voor reparatie of service.

Het aanbevolen serviceprogramma van Volvo

Volvo adviseert je om service- en onderhoudswerkzaamheden over te laten aan een erkende Volvo-werkplaats. Volvo-werkplaatsen beschikken over het personeel, het speciaal gereedschap en de servicedocumentatie die nodig zijn om service goed uit te voeren. Het aanbevolen serviceprogramma van Volvo is ontwikkeld om ervoor te zorgen dat je auto lang meegaat. Het uitvoeren van servicewerkzaamheden aan je auto volgens het aangepaste serviceprogramma kan een vereiste zijn voor dekking onder de garantie van Volvo. De service- en garantie-informatie voor jouw auto^[1] bevat meer informatie over de algemene voorwaarden voor onderhoud, service en garantie.

^[1] Dit is een aparte publicatie die bij je auto wordt geleverd.

13.8.1. Een afspraak voor service of reparatie maken

Je kunt via Volvo Support een afspraak voor service of reparatie maken. De monteurs in erkende Volvo-werkplaatsen hebben gespecialiseerde trainingen gevolgd en deze werkplaatsen beschikken over de juiste uitrusting voor jouw auto.

Je auto geeft een melding als het tijd voor een onderhoudsbeurt is.

- 1 Neem contact op met Volvo Support om een afspraak te maken. Een medewerker zoekt de dichtstbijzijnde servicelocatie voor je op.

Als je Volvo Support niet kunt bereiken en de servicebeurt of reparatie is dringend, neem dan contact op met een pechhulpdienst die op jouw locatie beschikbaar is.

13.8.2. Boorddiagnoseaansluiting

De auto heeft een diagnoseaansluiting waarmee een werkplaats verbinding met de auto kan maken en met de systemen kan communiceren. Sluit geen apparatuur aan die niet is goedgekeurd door Volvo.

De diagnoseaansluiting is van het type OBDII.

De diagnoseaansluiting bevindt zich onder het dashboard, vlak bij de ontgrendelhendel voor de motorkap.

Verkeerd gebruik van de diagnoseaansluiting kan een negatieve impact op de systemen en software van de auto hebben. Dat omvat onder meer het aansluiten van niet-goedgekeurde apparatuur^[1] en het installeren van software of diagnoseapparatuur.

Waarschuwing

Volvo aanvaardt geen enkele aansprakelijkheid als er niet-goedgekeurde apparatuur op de boorddiagnoseaansluiting wordt aangesloten. Neem contact op met een erkende Volvo-werkplaats voor meer informatie.

^[1] Apparatuur die niet door Volvo is goedgekeurd

14. Immobiele auto en wegslepen

Als je niet met je auto kunt rijden, wordt deze als immobiel beschouwd. Als je in de handleiding geen oplossing vindt of als je twijfelt wat je moet doen, kun je altijd contact opnemen met een erkende Volvo-werkplaats.

Afhankelijk van de aard van het probleem kun je het zelf oplossen of met de hulp van een erkende Volvo-werkplaats of andere diensten. In dit hoofdstuk van de handleiding vind je een aantal scenario's, met uitleg hoe je die veilig oplost.

Bij letsel of risico op letsel gaan veiligheid en medische behoeften vóór het bergen van de auto. Neem indien nodig contact op met de hulpdiensten.

De volgende scenario's komen in aparte hoofdstukken aan bod. Die kunnen je helpen bij het vaststellen van het probleem en bij het bepalen wat je moet doen om het op te lossen.

- De auto werkt niet goed en kan niet normaal worden gebruikt.
- De accu is leeg en de auto reageert niet.
- De auto heeft schade. Die schade kan ervoor zorgen dat de auto niet meer geschikt is om in te rijden of leiden tot immobiliteit. Zelfs oppervlakkige schade moet je laten nakijken. Pas dan weet je zeker dat je de auto veilig kunt gebruiken.

14.1. Schade aan de auto

Als je auto schade heeft, is het belangrijk om vast te stellen hoe erg die schade is. Dan kun je bepalen hoe je veilig met de auto omgaat.

Schade kan je auto immobiel maken of ervoor zorgen dat die onveilig is om in te rijden.

Neem contact op met een erkende Volvo-werkplaats als je auto schade heeft of sporen vertoont van schade die is ontstaan terwijl die geparkeerd stond. Is de auto door schade immobiel of is de werking ervan ernstig belemmerd, dan moet je de hulp inroepen van de Wegenwacht en/of een bergingsdienst.

Belangrijk

Lichte schade

Je auto herkent veel defecten zelf, maar kan niet alle soorten schade opsporen of voorspellen welke gevolgen die zullen hebben. Een lichte botsing met oppervlakkige schade kan onderdelen verstoren die zich direct achter het getroffen gebied bevinden. Denk bijvoorbeeld aan een parkeersensor achter een bumper die scheef komt te zitten. Daarom is het belangrijk om ook schade die licht of oppervlakkig lijkt door een ervaren monteur te laten beoordelen. Die kan de werkelijke omvang van de schade vaststellen.

Immobiliserende schade

Er zijn verschillende soorten schade die de auto immobiel kunnen maken. Hiertoe behoren onder meer:

- Schade door een aanrijding

De inhoud van deze handleiding geeft de status van de gebruikershandleiding weer op het moment van drukken en is mogelijk niet volledig geldig in toekomstige gevallen. Raadpleeg voor meer informatie de eerste pagina voor de volledige disclaimer.

- Lekke band
- Schade aan de voorruit
- Waterschade
- Mechanisch defect

Schade door een aanrijding

Na een aanrijding die ernstig genoeg is, schakelt je auto over op de veiligheidsmodus. In dat geval is reparatie noodzakelijk.

Belangrijk

Probeer bij voorkeur niet te rijden of de auto te verplaatsen na een ernstige aanrijding. Alleen als de auto direct gevaar oplevert voor het verkeer, kun je een uitzondering maken en de auto over een korte afstand verplaatsen, tot buiten de gevarezone. Uiteraard mits de staat van de auto dit toelaat.

Waterschade

Water kan permanente schade aan je auto veroorzaken en de werking ernstig aantasten.

Belangrijk

Alleen de auto drogen of laten drogen is vaak niet voldoende om aanzienlijke waterschade te verhelpen. Waterschade moet altijd worden onderzocht door een daartoe getrainde technicus om de volledige omvang en ernst ervan te kunnen vaststellen.

Mechanische mankementen

De beste manier om mechanische mankementen te voorkomen is de auto te gebruiken zoals bedoeld en periodiek onderhoud te plegen. Voortdurend controleren van je auto is dan ook heel belangrijk.

14.2. Storing

Als een onderdeel of een functie van de auto niet werkt zoals bedoeld, dan is er sprake van een storing.^[1] Afhankelijk van het type storing kan het onveilig zijn de auto te gebruiken.

N.b.

Immobiele auto

Je kunt de auto als immobiel beschouwen wanneer je door een storing niet veilig verder kunt rijden.

Auto die niet reageert

Deze gebruikershandleiding heeft een apart hoofdstuk voor problemen met de stroomvoorziening.

Algemeen advies bij storingen

Als een functie niet goed werkt, probeer dan het volgende:

- Lees meer over de functie in de handleiding. Zorg dat je weet wat nodig is om de functie goed te laten werken. De oorzaak van het probleem kan zijn dat je de beperking van een specifieke functie niet kent.
- Herstart alle betrokken apparaten en systemen. Dit geldt voor de auto zelf, maar kan ook gelden voor je telefoon of een app.
- Zijn er meer manieren om een functie te gebruiken of een taak uit te voeren, probeer die dan.

 **N.b.**

Wijzigingen na software-updates

Software-updates kunnen de werking van functies veranderen. Lees altijd alle informatie bij een update, zodat je begrijpt waarom je auto zich anders gedraagt.

Mogelijke oorzaken

Wanneer een functie niet werkt zoals verwacht, kan dat meerdere oorzaken hebben:

- De instellingen van de auto zijn gewijzigd.
- Bepaalde omgevingsfactoren beïnvloeden de auto en de bijbehorende systemen.
- Een signaalstoring beïnvloedt de connectiviteit en draadloze systemen.
- Een zekering is doorgebrand en moet worden vervangen.
- Er is sprake van een fout in de software.
- Er is een mechanisch defect.

Neem waar nodig contact op met een erkende Volvo-werkplaats

Als je het probleem niet kunt oplossen met behulp van de informatie in de handleiding, neem dan contact op met een erkende Volvo-werkplaats.

Schrijf op wat er gebeurde rond het tijdstip dat het probleem zich voordeed. Dat kan helpen de oorzaak te achterhalen.

Voorbeelden van cruciale gebeurtenissen:

- Schade aan de auto.
- Blootstelling aan extreme omstandigheden.
- Onlangs uitgevoerde service- of onderhoudswerkzaamheden, of vervanging van een onderdeel.
- Recente software-update.
- Andere foutmeldingen of storingen.

^[1] In sommige gevallen kan een vermoede storing of defect echter een bewuste restrictie zijn gezien de omstandigheden waarin de auto verkeert.

14.3. Auto heeft geen stroom of reageert niet

Als de auto niet reageert of geen stroom lijkt te hebben, kan de oorzaak lege accu's zijn of een probleem met de elektrische systemen.

Als de accu's van de auto leeg zijn, reageert de auto niet meer op bepaalde handelingen. Zo kun je de auto bijvoorbeeld niet meer ontgrendelen of starten.

Als de auto niet reageert omdat de accu's bijna leeg zijn, heb je verschillende opties, afhankelijk van de situatie.

De volgende situaties kunnen ertoe leiden dat beide accu's in de auto leeg raken:

- Er wordt met de auto gereden totdat de accu op 0% staat en die wordt vervolgens niet meteen opgeladen.
- De auto wordt met een laag accuniveau achtergelaten. Als de auto niet wordt opgeladen, zakt het accuniveau nog verder, omdat de auto ook tijdens het parkeren een kleine hoeveelheid stroom verbruikt.
- De auto wordt lange tijd niet opgeladen, waardoor het accuniveau zakt.
- Door lage temperaturen is de accucapaciteit tijdelijk gedaald tot onder het niveau dat nodig is om de auto van stroom te blijven voorzien.

Omstandigheden of gebruik die extra stroom verbruiken, waardoor het accuniveau sneller daalt dan verwacht:

- Gebruik van accessoires of stroomverbruikende autofuncties.
- Hoge temperaturen die de accukoeling activeren.

Herstel na een lege tractieaccu

Als alleen de tractiebatterij leeg is, hebben de systemen van de auto nog stroom, maar kan de auto niet worden gestart en kun je niet met de auto rijden. De auto geeft aan dat het accuniveau 0% is. In deze situatie kan de 12V-accu de systemen voeden die nodig zijn om het laden van de tractieaccu op te starten. Het is belangrijk energie op te slaan in de 12V-accu, zodat je toegang hebt tot de auto en deze kunt opladen.

Acties voor het herstellen van je auto:

- Als je je auto kunt opladen op de plek waar die geparkeerd staat, doe dat dan meteen.
- Als dat niet kan, laat de auto dan ophalen en naar een laadpunt brengen. Probeer in de tussentijd het resterende vermogen in de 12V-accu te sparen. Dit is niet alleen van belang voor de levensduur van de accu, maar zorgt er ook voor dat belangrijke functies in noodgevallen kunnen worden gebruikt.

Herstel na totaal stroomverlies

Als de 12V-accu leeg is, reageert de auto nergens meer op. Dit kan gebeuren wanneer de tractie-accu door een bepaalde oorzaak de 12V-accu niet opgeladen houdt, bijvoorbeeld wanneer je de tractie-accu laat leeglopen en de auto niet tijdig weer oplaadt. Als beide accu's leeg zijn, reageert de auto helemaal nergens meer op en kan die ook niet op de gebruikelijke manier worden opgeladen.

Wat kun je doen?

- Neem contact op met een erkende Volvo-werkplaats of met een bergings- en/of pechhulpdienst.
- Als er een laadpunt is op de plek waar de auto stilstaat, kun je de auto mogelijk tijdelijk van stroom voorzien met behulp van een speciale 12V-aansluiting aan de buitenkant. Dan kun je beginnen met laden.

- Als de auto niet kan worden opgeladen op de plaats waar die zich bevindt, dan moet hij worden vervoerd naar een locatie met een oplaadpunt. Een erkende Volvo-werkplaats beschikt over alle benodigde apparatuur om de auto van voeding te voorzien en op te laden.

 **Belangrijk**

12V-aansluiting

Als de auto helemaal geen stroom meer heeft, kan de auto ook niet meer worden ontgrendeld, omdat de sloten elektrisch zijn. Als je de auto moet openen en opladen, kun je een externe 12V-aansluiting gebruiken om de auto kort op te laden. Die aansluiting vind je door een klein paneel bij de wielkast linksvoor te verwijderen.

Neem het volgende in overweging voordat je de 12V-aansluiting gaat gebruiken:

- Volvo adviseert dat alleen servicemonteurs de 12V-aansluiting gebruiken voor toegang tot de auto als de auto niet meer kan rijden en moet worden geborgen.
- Gebruik alleen een 12V-lader met een maximale laadstroom van minder dan 30 A.
- Sluit geen andere 12V-accu aan op de aansluiting.
- Als je een stroombron aansluit met een hogere stroomsterkte dan 30 A, brandt de zekering van de aansluiting door en wordt die uitgeschakeld.
- Gebruik de 12V-aansluiting alleen kortdurend. Deze aansluiting is niet bedoeld om de auto langdurig van stroom te voorzien.

Andere scenario's bij lege accu's

Er kunnen zich situaties voordoen waarin je weet dat het accuniveau niet laag is. In die gevallen wijst een gebrek aan stroom erop dat de 12V-accu geen stroom ontvangt van de tractieaccu of geen vermogen kan leveren aan de auto.

Mogelijke scenario's die de stroomvoorziening via de 12V-accu beïnvloeden:

- Een zekering is doorgebrand en moet worden vervangen.
- De 12V-accu is defect.
- Er is een elektrische, hardware- of softwarestoring waardoor de auto niet kan worden ingeschakeld.

Als je de oorzaak niet kunt achterhalen of het probleem niet kunt oplossen met behulp van de handleiding, neem dan contact op met een erkende Volvo-werkplaats.

14.4. Autoberging

Het bergen van je auto houdt in dat deze op een bergingsvoertuig wordt getransporteerd. Dit is noodzakelijk wanneer de auto immobiel is geworden en de werking niet ter plaatse kan worden hersteld.

Neem contact op met een erkende Volvo-werkplaats als je auto moet worden geborgen. ^[1]

De aanbevolen bergingsprocedure is afhankelijk van de omstandigheden en de staat van de auto. Als je auto onbeschadigd is en stroom heeft, kan de sleepmodus worden geactiveerd om de auto op de laadvloer van een bergingsvoertuig te trekken. Als de auto beschadigd is, moet hij op de laadvloer van het bergingsvoertuig worden gehesen.

De inhoud van deze handleiding geeft de status van de gebruikershandleiding weer op het moment van drukken en is mogelijk niet volledig geldig in toekomstige gevallen. Raadpleeg voor meer informatie de eerste pagina voor de volledige disclaimer.

 **Belangrijk**

Wielen van de grond

Ongeacht de staat waarin de auto verkeert, moet hij bij berging met alle wielen van de grond worden getransporteerd. Ge-forceerde rotatie van de wielen tijdens het transport kan ernstige schade aan de auto veroorzaken.

Houd een veilige afstand

Zorg ervoor dat niemand direct achter de auto staat wanneer deze op het bergingsvoertuig wordt getrokken.

^[1] Voor dringende berging kun je ook rechtstreeks contact opnemen met een bergings- en pechhulpdienst.

14.5. Veiligheidsmodus

Als de auto schade detecteert die de veiligheid in gevaar brengt, kan de auto overschakelen op de veiligheidsmodus.

De veiligheidsmodus beperkt de beschikbare functies wanneer je auto schade heeft opgelopen. Als de veiligheidsmodus is geactiveerd, moet de schade aan de auto worden vastgesteld en moeten reparaties worden uitgevoerd.^[1] Neem contact op met een erkende Volvo-werkplaats als de veiligheidsmodus om wat voor reden dan ook is geactiveerd.

Als ze nog functioneren, geven de displays duidelijk aan wanneer de auto in de veiligheidsmodus staat.

Wanneer de veiligheidsmodus actief is, kun je niet met de auto rijden. Maar als je de auto moet verplaatsen vanwege een gevaarlijke situatie, dan kun je de veiligheidsmodus op het middendisplay uitschakelen. Rijd zeer voorzichtig met de auto nadat de veiligheidsmodus is gedeactiveerd en alleen over korte afstanden, bijvoorbeeld om de auto naast de weg te zetten.

 **N.b.**

Wanneer je de veiligheidsmodus afsluit, voert de auto een veiligheidscontrole uit. Dat wordt op het bestuurdersdisplay aangegeven. Als er tijdens de controle een probleem wordt gevonden, kun je de veiligheidsmodus niet afsluiten om de auto te verplaatsen.

 **Waarschuwing**

- Gebruik de auto niet zolang deze in de veiligheidsmodus is en blijf er niet in zitten. De enige uitzondering is als je de auto een stukje moet verplaatsen omdat er anders direct gevaar is voor het verkeer.
- De auto mag alleen worden gesleept als de sleepmodus is ingeschakeld. Dat doe je op het middendisplay.
- Het resetten van de status van de auto zonder schadebeoordeling en reparatie kan tot verdere schade aan de auto en persoonlijk letsel leiden.

^[1] Volvo adviseert gebruik te maken van een erkende Volvo-werkplaats

14.6. Je auto laten slepen

De auto kan waar nodig over korte afstanden worden gesleept. Hiervoor moet eerst de sleepmodus worden ingeschakeld.

 **Belangrijk**

Voordat je auto wordt gesleept

- Je kunt de sleepmodus alleen openen als de auto nog voeding krijgt. Als de auto niet meer kan worden gestart, moet de auto worden geborgen.
- Lees eerst alle informatie over het slepen van je auto voordat je de sleepmodus activeert.
- De auto mag alleen over korte afstanden worden gesleept, bijvoorbeeld naar de kant van de weg of op een bergingsvoertuig. Als je auto over langere afstanden wordt gesleept, kan er schade aan de auto ontstaan en wordt de accu verkeerd opgeladen.

Voordat je auto kan worden gesleept, moet je eerst de sleepstand activeren en het sleepoog en de lierkabel bevestigen. Zorg dat je alle benodigdheden bij de hand hebt.

- 1 Activeer de sleepmodus op het middendispley.
 - Er verschijnt een bevestiging dat de sleepmodus is geactiveerd.
- 2 Sleep je auto op een bergingsvoertuig of naar een veilige plek, zoals de kant van de weg.
- 3 Wanneer de auto op de juiste plek staat, schakel de parkeerrem in.
 - De sleepmodus wordt gedeactiveerd.
- 4 Verwijder indien nodig het sleepoog en de lierkabel.

 **Belangrijk**

Gebruik altijd een bergingsvoertuig om de auto te vervoeren wanneer er niet mee gereden kan worden. Geforceerde rotatie van de wielen tijdens het transport kan ernstige schade aan je auto veroorzaken. Zorg dat de auto uitsluitend met een bergingsvoertuig zoals een dieplader wordt vervoerd, zodat de wielen van de auto tijdens het vervoer de grond niet raken.

15. Specificaties

Deze specificaties beschrijven je auto in technische termen en cijfers. Het kan zijn dat je deze informatie nodig hebt, bijvoorbeeld bij aanschaf van nieuwe banden.

Deze informatie is als volgt onderverdeeld, met een paar voorbeelden van de inhoud ter illustratie.

- Algemene kenmerken van de auto - afmetingen, gewichten en type-aanduidingen.
- Specificaties van de aandrijflijn - prestaties, elektromotor, actieradius en elektriciteitsverbruik.
- Wiel- en bandenspecificaties - goedgekeurde bandenspanning en bandenmaten.
- Vloeistofspecificaties - remvloeistof en koelvloeistof voor de airconditioning.
- Certificaten en typegoedkeuringen

15.1. Algemene kenmerken van de auto

Dit zijn de basisgegevens van je auto. Hiermee kun je de specifieke configuratie van je auto bepalen.

Het kan om verschillende redenen nodig zijn deze dingen over je auto te weten. Bijvoorbeeld zodat je de juiste onderdelen of accessoires kunt bestellen.

15.1.1. Afmetingen van de auto

Hier vind je de afmetingen van de auto, zoals lengte en hoogte.

Zoek de afmeting die je zoekt eerst in de afbeeldingen en kijk dan bij de bijbehorende letter in de onderstaande tabel.

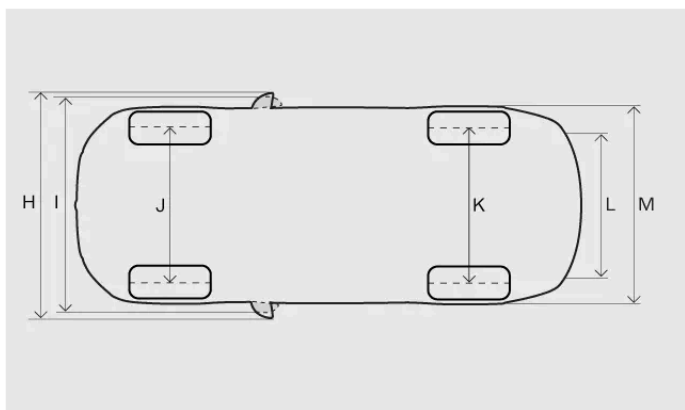
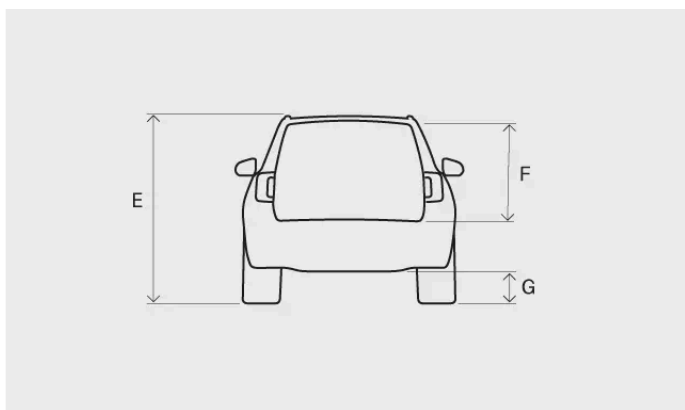
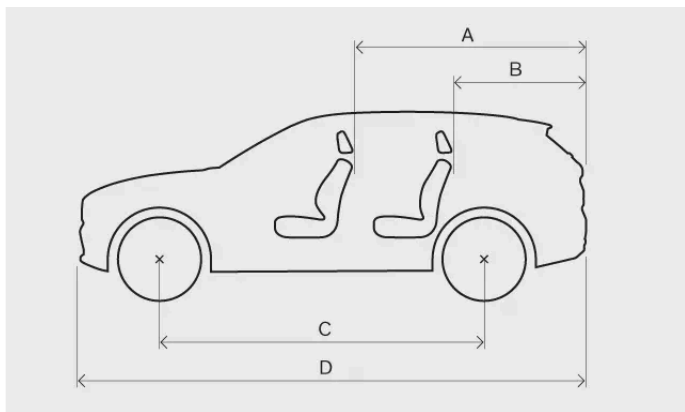

Meeteenheid		Millimeter	Inch
A	Laadlengte, vloer, achterbank neergeklapt	2051 1276 ^[1]	80,7 50,2 ^[1]
B	Laadlengte, vloer	569	22,4
C	Wielbasis	2985	117,5
D	Lengte	5037	198,3
E	Hoogte ^[2]	1741	68,5
F	Laadhoogte	779	30,7
G	Bodemvrijheid ^[2]	213	8,4
H	Breedte inclusief uitgeklapte buitenspiegels	2113	83,2
I	Breedte inclusief ingeklapte buitenspiegels	2039	80,3

De inhoud van deze handleiding geeft de status van de gebruikershandleiding weer op het moment van drukken en is mogelijk niet volledig geldig in toekomstige gevallen. Raadpleeg voor meer informatie de eerste pagina voor de volledige disclaimer.

Meeteenheid		Millimeter	Inch
J	Spoorbreedte voor ^[2]	1672-1676 ^[3]	65,8–66,0 ^[3]
K	Spoorbreedte achter ^[2]	1666-1677 ^[3]	65,6–66,0 ^[3]
L	Laadbreedte, vloer	1138	44,8
M	Breedte	1964	77,3

^[1] Vanaf de tweede rij in een auto met 6 of 7 zitplaatsen.

^[2] Bij rijklaar gewicht plus één persoon.

^[3] Afhankelijk van de velgmaat.

15.1.2. Gewichten

Het maximale totaalgewicht van de auto staat aangegeven op een label in de auto.

Terminologie voor gewicht

Rijklaar gewicht Gewicht van de auto, inclusief de bestuurder, alle olie, vloeistoffen en standaarduitrusting. Dit is zonder passagiers, lading, optionele uitrusting of belasting op de trekhaak als er een aanhangwagen is aangekoppeld.

Toegestane maximale belasting Maximaal totaalgewicht - Rijklaar gewicht

Maximaal totaalgewicht Rijklaar gewicht + lading + passagiers

Het gedocumenteerde rijklare gewicht geldt voor een auto in de basisuitvoering, dus een auto zonder extra uitrusting of opties. Dat houdt in dat voor elke optie die wordt toegevoegd, de laadcapaciteit van de auto met het gewicht van de optie afneemt.

De auto wegen is een betrouwbare methode om na te gaan wat het rijklare gewicht van je auto is.

Waarschuwing

De rijeigenschappen van de auto veranderen met hoe zwaar de auto is belast en hoe de lading is verdeeld.

Label met gewichten

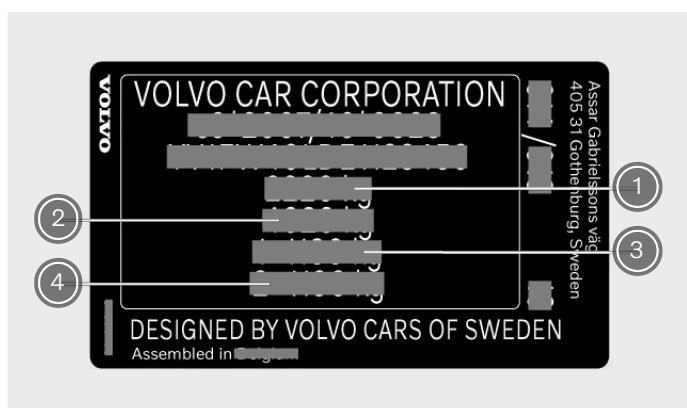

Het label bevindt zich op de rechterportierstijl en is zichtbaar als het portier is geopend.

De inhoud van deze handleiding geeft de status van de gebruikershandleiding weer op het moment van drukken en is mogelijk niet volledig geldig in toekomstige gevallen. Raadpleeg voor meer informatie de eerste pagina voor de volledige disclaimer.

- ① Maximaal totaalgewicht
- ② Maximaal treingewicht (auto + aanhangwagen)
- ③ Maximale voorasdruk
- ④ Maximale achterasdruk

Maximale belasting

Maximale belasting Zie het kentekenbewijs van je auto.

Maximale dakbelasting 100 kg

15.1.3. Trekspecificaties en -mogelijkheden

Aanhangergewichten en kogeldruk voor het rijden met een aanhangwagen vind je hieronder.

! **Belangrijk**

Houd je altijd aan de lokale wetten en regelgeving als je met een aanhangwagen rijdt, bijvoorbeeld de maximale snelheid voor de voertuigcombinatie.

Geremde aanhangwagen

Max. gewicht aanhangwagen 2.200 kg

Max. kogeldruk 100 kg

Ongeremde aanhangwagen

Max. gewicht aanhangwagen 750 kg

15.1.4. Specificaties voor trekhaak

Hier vind je de afmetingen van je trekhaak.

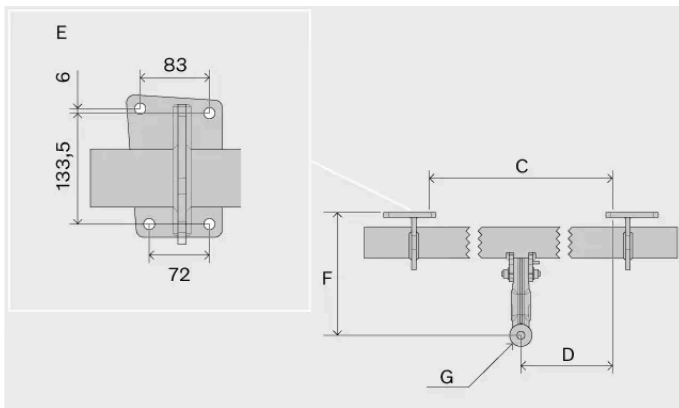
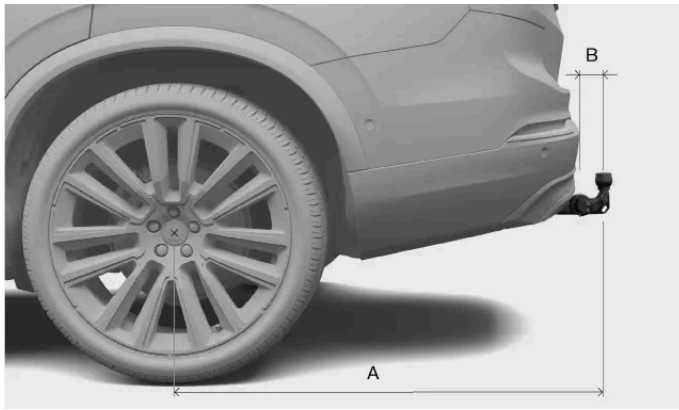

Afmetingen, bevestigingspunten in mm (inch)

- A 1204 (47,4)
- B 73 (2,9)
- C 876 (34,5)
- D 438 (17,2)
- E Zie bovenstaande afbeelding
- F 312 (12,3)
- G Middelpunt kogel

15.1.5. Typeaanduidingen

Bij contact met een Volvo-dealer of als je reserveonderdelen of accessoires bestelt, is het handig om alle gegevens van de auto bij de hand te hebben.

Productlabel



Het productlabel bevindt zich op de rechterportierstijl en is zichtbaar als het portier is geopend.

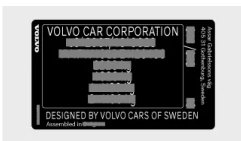

Voorbeelden van informatie op dit label:

- Typegoedkeuringsnummer
- Voertuigidentificatienummer
- Informatie over gewichten
- Codering voor carrosseriekleur

i N.b.

De labels in deze handleiding zijn algemene weergaven van de labels in je auto. In de handleiding staat alleen waar de labels zich bevinden en welke informatie erop staat. Raadpleeg het werkelijke label voor specifieke informatie over je auto.

i Tip

In veel landen staat in het kentekenbewijs meer informatie.

15.2. Specificaties van de aandrijflijn

Zoek de specificaties voor de aandrijving van je auto.

Deze specificaties geven in detail aan waartoe je auto in staat is en waarvoor de auto is gecertificeerd. Ze bevatten ook gegevens over relevante laadkabels.

15.2.1. Specificaties elektromotor

De Twin Motor wordt aangedreven door twee elektromotoren (voor en achter) en je vindt de specificaties hier.

Twin Motor Performance				
Voor	Type elektromotor	Synchroonmotor met permanente magneet		
	Model elektromodel	CCCDF		
	Max. vermogen	kW	180	
		pk	245	
	Nominaal vermogen (continu vermogen)	kW	N.v.t.	
	Max. koppel	Nm	420	
lb-ft		310		
Achter	Type elektromotor	Synchroonmotor met permanente magneet		
	Model elektromodel	BBCFH		
	Max. vermogen	kW	200	
		pk	272	
	Nominaal vermogen (continu vermogen)	kW	N.v.t.	
	Max. koppel	Nm	490	
lb-ft		361		
Total car (systeem)	Max. vermogen	kW	380	
		pk	517	
	Nominaal vermogen (continu vermogen)	kW	N.v.t.	
	Max. koppel	Nm	910	
lb-ft		671		

 **N.b.**

Als gegevens ontbreken, worden deze later bijgewerkt.

15.2.2. Prestaties

Hieronder zie je de topsnelheid en de acceleratietijd van je auto.

Twin Motor Performance

Topsnelheid 180 km/u (112 mijl/u)

Acceleratietijd 0-100 km/u (0-60 mph) 4,9 seconden (4,7 seconden)

 **N.b.**

Als gegevens ontbreken, worden deze later bijgewerkt.

15.2.3. De gecertificeerde waarden van de auto voor actieradius en stroomverbruik

Dit zijn de gecertificeerde waarden voor de actieradius en het stroomverbruik van jouw auto. Actieradius en stroomverbruik kunnen echter variëren onder invloed van de rijomstandigheden. De waarden moeten dan ook niet worden geïnterpreteerd als verwachte actieradius, maar vooral worden gebruikt om verschillende auto's met elkaar te vergelijken.

Zo worden de waarden bepaald

De waarden in onderstaande tabel worden volgens WLTP^[1] bepaald, een internationale testmethode, die in een laboratorium-omgeving wordt uitgevoerd. De methode maakt gebruik van rijcycli om een gemiddelde autorit te simuleren. Iedere rijcyclus heeft weer andere omstandigheden, zoals snelheid, tijd en afgelegde afstand.

De norm is gebaseerd op vier rijcyclusprofielen met verschillende gemiddelde snelheden:

Rijden in de stad	Lage snelheid
Rijden in buitenwijken	Gemiddelde snelheid
Rijden buiten de bebouwde kom	Hoge snelheid
Rijden op de snelweg	Extra hoge snelheid

Uitleg symbolen

Dit is een toelichting op de symbolen die in onderstaande specificatietabel worden gebruikt.



Gecertificeerde waarde voor de potentiële actieradius (km)^[2].



Rijden in de stad en in buitenwijken.



Gemiddelde waarde voor alle vier fasen van de rijcyclus (stad, buitenwijk, buiten bebouwde kom en snelweg).



De gecertificeerde waarde voor het stroomverbruik van de auto (kWh/100 km). De waarde is een gemiddelde voor alle vier fasen van de rijcyclus (stad, buitenwijk, buiten bebouwde kom en snelweg).



Lage waarde.



Hoge waarde.

Specificaties actieradius en elektriciteitsverbruik

	 Range		
			
	765	616	20,7
	723	570	22,0

 **N.b.**

Eventuele ontbrekende gegevens zullen op een later moment worden toegevoegd.

Gecertificeerde waarden en werkelijke waarden

Tijdens het rijden kunnen de actieradius en het energieverbruik afwijken van de aangegeven gecertificeerde waarden. Oorzaken hiervan kunnen zijn:

- Rijstijl.
- Extra uitrusting en lading beïnvloeden het gewicht of de luchtweerstand van de auto.
- Niet-standaardwielen kunnen de rolweerstand en luchtweerstand verhogen.
- De luchtweerstand neemt toe bij hogere snelheden.
- Weg-, verkeers- en weersomstandigheden.
- De algehele conditie van de auto.

^[1] Worldwide Harmonised Light-Duty Vehicles Test Procedure

^[2] De waarde moet niet worden geïnterpreteerd als een geschatte actieradius. De actieradius is bijna niet haalbaar onder normale rijomstandigheden.

15.2.4. Specificaties voor laadkabels

Deze specificaties geven meer informatie over Mode 2-laadkabels. Mode 2-laadkabels kunnen in de Volvo Extra-winkel worden aangeschaft.

Omgevingstemperatuur -32 °C tot 50 °C (-25 °F tot 122 °F)

Aardlekschakelaar

Mode 2-laadkabels hebben een ingebouwde aardlekschakelaar die de auto en gebruiker beschermt tegen elektrische schokken die door systeemstoringen ontstaan.

Waarschuwing

De aardlekschakelaar helpt het laadsysteem van de auto te beschermen, maar garandeert niet dat er nooit overbelasting zal optreden.

Belangrijk

De aardlekschakelaar biedt geen bescherming voor het stopcontact.

Temperatuurbewaking

De Mode 2-kabel heeft ook een regeleenheid, die een ingebouwde bewakingsfunctie voor oververhitting heeft. Deze houdt de temperatuur van de auto en van het stopcontact in de gaten.

Belangrijk

- Stel de regeleenheid en de bijbehorende stekker niet bloot aan direct zonlicht. De oververhittingsbescherming in de stekker kan anders afnemen of ervoor zorgen dat het laden van de auto wordt gestopt.
- Als het laden wordt gestopt zonder dat je iets doet, moeten de laadkabel en het laadsysteem van de auto worden nagekeken door een getrainde en gekwalificeerde Volvo-servicemonteur. Het stopcontact moet ook door een bevoegde elektricien worden gecontroleerd.

15.2.5. Labels en identificatie voor laadaansluitingen

Er is een label in je auto aangebracht met identificatiegegevens over de laadspecificaties.

Identificatie laadcompatibiliteit

Op de identificatielabels kun je zien of je auto en het laadpunt compatibel zijn. De labels zijn in overeenstemming met de norm EN 17186. De identificatielabels bevatten een of meerdere letters. Als een letter op het laadpunt overeenkomt met een letter op het identificatielabel van je auto, zijn ze compatibel.



De identificatielabels bevinden zich aan de binnenzijde van de laadklep.

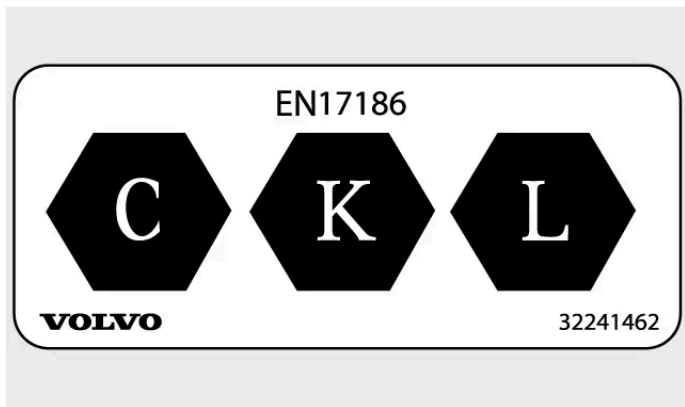

Identificatielabel laadcompatibiliteit.

De letters geven aan welke types laadpunten compatibel zijn met je auto. Je auto heeft drie letters die de compatibiliteit aangeven. Meer informatie vind je in de norm EN 17186.

Identificatielabel	Laadtype
C	AC ^[1] -laadtype 2
K en L	DC ^[2] -laden (inclusief Combined Charging System (CCS) Combo 2)

[1] Wisselstroom

[2] Gelijkstroom

15.3. Specificaties van wielen en banden

Hier vind je specifieke gegevens over wielen en banden voor jouw auto.

 **N.b.**

Voor wielen en banden gelden meer aanbevelingen die belangrijk zijn om te weten.

15.3.1. Goedgekeurde bandenspanningswaarden

In onderstaande tabel vind je de goedgekeurde bandenspanning voor je auto.

De geadviseerde bandenspanning voor goedgekeurde banden vind je op de bandenspanningssticker. Die bevindt zich op de portierstijl aan de bestuurderskant en is zichtbaar als het portier open is.

Bandenmaat	Snelheid	Belading, 1–3 inzittenden		Max. belasting		ECO-bandenspanning
		Voor kPa (psi)	Achter kPa (psi)	Voor kPa (psi)	Achter kPa (psi)	Voor/achter kPa (psi)
255/50 R20 285/45 R20 265/45 R21 295/40 R21	0-180 km/u (0-112 mijl/u)	280 (41)	280 (41)	280 (41)	280 (41)	280 (41) / 280 (41)
265/40 R22 295/35 R22	0-180 km/u (0-112 mijl/u)	280 (41)	280 (41)	290 (42)	290 (42)	290 (42) / 290 (42)

 **Belangrijk**

Wissel de voor- en achterwielen nooit om.

15.3.2. Goedgekeurde wiel- en bandenmaten

In sommige landen worden goedgekeurde maten niet vermeld in de autopapieren. Maar hieronder vind je alle goedgekeurde velg-bandcombinaties.

Voor

Band	Velg
255/50 R20	8,5x20x40,5
265/45 R21	9x21x38,5
265/40 R22	9x22x38,5

Achter

Band	Velg
285/45 R20	9,5x20x39
295/40 R21	10x21x44,5
295/35 R22	10x22x44,5

 **Belangrijk**

Wissel de voor- en achterwielen nooit om.

15.3.3. Minimaal toelaatbare lastindex en snelheidsklassen voor banden

Voor alle banden gelden specifieke snelheids- en laadbepalingen. Banden moeten een snelheidsindex en belastingsindex hebben die gelijk zijn aan of hoger zijn dan de maximumsnelheid van je auto.

De specificatie van je banden moet ten minste gelijk zijn aan of groter zijn dan:

Minimaal toelaatbare lastindex (LI), voor 106

Minimaal toelaatbare lastindex (LI), achter 108

Minimaal toelaatbare snelheidsklasse (SS) H

Waarschuwing

Als je een band gebruikt met een te lage snelheidsklasse, dan kan die oververhit en beschadigd raken.

N.b.

Winterbanden

Winterbanden^[1] mogen een lagere snelheidsindex hebben dan de topsnelheid van je auto. Als je winterbanden een lagere snelheidsindex hebben dan de topsnelheid van je auto, dan mag je niet harder rijden dan de snelheidsindex van de banden.

^[1] Dat geldt voor banden met en zonder 'spikes'.

15.4. Specificaties van vloeistoffen

Je auto gebruikt vloeistoffen om allerlei systemen goed te laten functioneren. Als die bijgevuld moeten worden of als het tijd is voor onderhoud, dan is het handig als je de specifieke gegevens ervan weet.

We raden je aan om bepaalde vloeistoffen door een erkende Volvo-werkplaats te laten verversen of bij te vullen. Zoek in dit deel de vloeistof op waarover je meer wilt weten en neem waar nodig contact op met een erkende Volvo-werkplaats om een afspraak te maken.

15.4.1. Specificaties remvloeistof

Het remsysteem van je auto bevat remvloeistof.

Voorgeschreven kwaliteit Volvo Original of hieraan gelijkwaardige remvloeistof die voldoet aan een combinatie van de classificatie Dot 4, 5.1 en ISO 4925 klasse 6.

Belangrijk

Laat de remvloeistof verversen of bijvullen door een erkende Volvo-werkplaats.

De inhoud van deze handleiding geeft de status van de gebruikershandleiding weer op het moment van drukken en is mogelijk niet volledig geldig in toekomstige gevallen. Raadpleeg voor meer informatie de eerste pagina voor de volledige disclaimer.

15.4.2. Specificaties klimaatsysteem

Hier vind je alle informatie over de hoeveelheid koelvloeistof en de vereiste kwaliteit en hoeveelheid compressorolie.

Sticker klimaatsysteem



De sticker met informatie over het klimaatsysteem bevindt zich aan de onderkant van de motorkap.

Op deze sticker vind je:

- Type koelvloeistof (R1234yf)
- Kwaliteit koelvloeistof

Stickersymbolen



Pas op



Onderhoud aan de mobiele airconditioning is voorbehouden aan een bevoegd onderhoudsmonteur^[1]



Brandbaar koudemiddel



Mobiele airconditioning^[1]



Type smeermiddel

Compressorolie

Hoeveelheid 150 ml (5.07 US fl oz) (5.28 UK fl oz)

Voorgeschreven kwaliteit POE V100

Service en reparatie van het klimaatsysteem



Waarschuwing

Service en reparatie

Het klimaatsysteem bevat koelvloeistof onder druk. Vanwege de veiligheid mogen service en onderhoud aan het klimaatsysteem uitsluitend door daartoe getrainde en gecertificeerde monteurs worden uitgevoerd^[2]. Volvo adviseert reparaties en service te laten uitvoeren door een erkende Volvo-werkplaats.

! **Belangrijk**

De verdampers repareren

De verdampers van het klimaatsysteem mag nooit worden gerepareerd of worden vervangen door een eerder gebruikte verdampers. Een nieuwe verdampers moet worden gecertificeerd en gelabeld conform SAE J2842.

^[1] MAC

^[2] Conform SAE J2845 (technische opleiding voor veilig onderhoud en veilige opslag van koelmiddelen in mobiele aircosystemen).

15.5. Certificaten en typegoedkeuringen

Deze documentatie bewijst dat je auto aan bepaalde normen en specificaties voldoet.

Het is wettelijk verplicht dat handleidingen documentatie verschaffen over bepaalde certificaten en typegoedkeuringen.

Neem voor meer informatie contact op met Volvo Support.

15.5.1. Gedetailleerde informatie voor fabrikanten van kinderzitjes

In de tabel staat gedetailleerde informatie voor fabrikanten van kinderzitjes over welke zitplaatsen in de auto geschikt zijn voor verschillende soorten kinderzitjes.

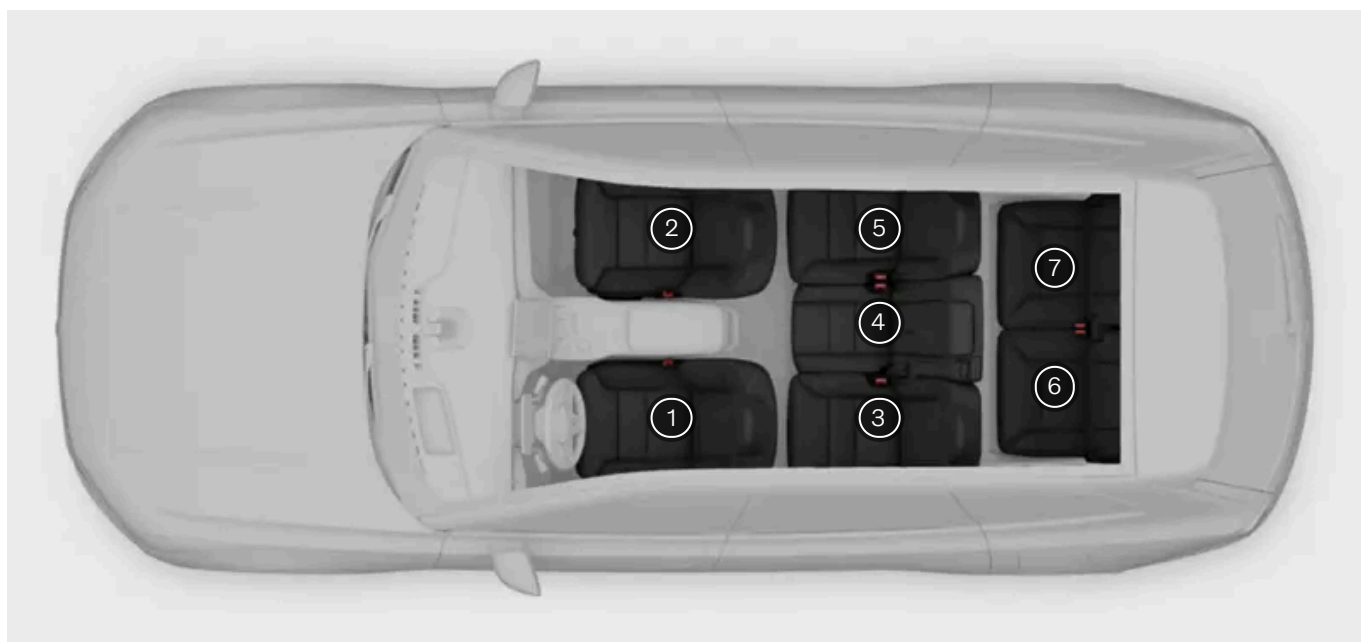

Stoelpositie ^[1]	1	2 (met uitgeschakelde airbag, alleen naar achteren gerichte kinderzitjes) ^[2]	2 (met ingeschakelde airbag, alleen naar voren gerichte kinderzitjes) ^[2]	3	4	5	6	7
Zitplaats geschikt voor universele kinderzitjes die worden vastgezet met de veiligheidsgordel van de auto (ja/nee)	Nee	Ja ^[3]	Ja ^[3]	Ja	Ja	Ja	Ja	Ja
Zitplaats voor i-Size (ja/nee)	Nee	Nee	Nee	Ja	Nee	Ja	Nee	Nee
Zitplaats voor laterale bevestiging (L1/L2/nee)	Nee	Nee	Nee	Nee	Nee	Nee	Nee	Nee
Grootste geschikte bevestiging voor een naar achteren gericht kinderzitje (R1/R2/R3/nee)	Nee	R3 ^{[4] [5] [6]}	Nee	R3	Nee	R3	Nee	Nee
Grootste geschikte bevestiging voor een naar voren gericht kinderzitje (F1/F2/F2x/F3/nee)	Nee	Nee	F3 ^{[4] [5] [6]}	F3	Nee	F3	Nee	Nee
Grootste geschikte bevestiging voor een stoelverhoger (B2/B3/nee)	Nee	Nee	B3 ^[7]	B3 ^[7]	B3 ^[8]	B3 ^[7]	B3	B3

^[1] Volgens afbeelding.

^[2] De verlenging van de stoelzitting moet altijd worden teruggezet als je een kinderzitje plaatst.

^[3] Zet de rugleuning indien nodig rechtop.

^[4] Geschikt voor de montage van ISOFIX-kinderzitjes die specifiek voor de auto zijn goedgekeurd als de auto is uitgerust met de als accessoire verkrijgbare ISOFIX-beugels (het assortiment accessoires verschilt per land). Deze zitplaats heeft geen bovenste bevestigingspunten.

^[5] Verstel de rugleuning zodat de hoofdsteun het kinderzitje niet raakt.

^[6] Bevestig geen steunpoten op een verhoogd of ongelijk vloeroppervlak, voetsteunen of andere voorwerpen. Stel de stoelpositie waar nodig af om dit te voorkomen.





^[7] Zet de hoogteversteller voor de veiligheidsgordel in de hoogste stand.

^[8] Stel de hoofdsteun waar nodig af.

15.5.2. Typegoedkeuringen voor radars aan de buitenkant van de auto

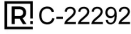
Zoek de typegoedkeuring voor de juiste radar aan de buitenkant van de auto in de vermelde typegoedkeuringen.

Radar voormidden



Regio	Labels en symbolen	Specificaties
Argentinië		C-22292
Australië		
Wit-Rusland		Настоящим ADC Automotive Distance Control Systems GmbH, Peter-Dornier-Strasse 10, 88131 Lindau, Germany заявляет, что данный ARS5-B соответствует основным требованиям и другим соответствующим положениям Директ. С оригинальной декларацией соответствия можно ознакомиться по следующей ссылке http://continental.automotive-approvals.com/ диапазон частот 76–77 GHz ГГц Максимальная выходная мощность 33dBm RMS EIRP дБм (2.0 Вт)
Brazilië		Este equipamento não tem direito à proteção contra interferência prejudicial e não pode causar interferência em sistemas devidamente autorizados.
Canada		<p>IC: 4135A-ARS5B</p> <p>This device complies with Industry Canada licence-exempt RSS standard(s). Operation is subject to the following two conditions: (1) This device may not cause harmful interference, and (2) This device must accept any interference received, including interference that may cause undesired operation.</p> <p>Le présent appareil est conforme aux CNR d'Industrie Canada applicables aux appareils radio exempts de licence. L'exploitation est autorisée aux deux conditions suivantes: (1) l'appareil ne doit pas produire de brouillage, et (2) l'utilisateur de l'appareil doit accepter tout brouillage radioélectrique subi, même si le brouillage est susceptible d'en compromettre le fonctionnement.</p> <p>Radiofrequency radiation exposure Information: This equipment complies with IC radiation exposure limits set forth for an uncontrolled environment. This equipment should be installed and operated with minimum distance of 20 cm between the radiator and your body. This transmitter must not be co-located or operating in conjunction with any other antenna or transmitter.</p> <p>Cet équipement est conforme aux limites d'exposition aux rayonnements IC établies pour un environnement non contrôlé. Cet équipement doit être installé et utilisé avec un minimum de 20 cm de distance entre la source de rayonnement et votre corps.</p>











Regio	Labels en symbolen	Specificaties
China		<p>76-77GHz 1 2 3 4 5 15 10</p>
Europese Unie & EFTA	 <p>ADC Automotive Distance Control Systems GmbH Peter-Dornier-Strasse 10, 88131 Lindau, Duitsland</p>	<p>Vereenvoudigde EU-conformiteitsverklaring</p> <p>Engels Hereby, ADC Automotive Distance Control Systems GmbH declares that the radio equipment type ARS5-B is in compliance with Directive 2014/53/EU. The full text of the EU declaration of conformity is available at the following internet address: http://continental.automotive-approvals.com/ Frequency band(s) in which the radio equipment operates: 76–77 GHz Maximum radio-frequency power transmitted in the frequency band(s) in which the radio equipment operates: 2.0 W (33 dBm RMS EIRP)</p> <p>Bulgaars С настоящото ADC Automotive Distance Control Systems GmbH декларира, че този тип радиосъоръжение ARS5-B е в съответствие с Директива 2014/53/ЕС. Цялостният текст на ЕС декларацията за съответствие може да се намери на следния интернет адрес: http://continental.automotive-approvals.com/ радиочестотната лента или ленти, в която или които работи радиосъоръжението: 76–77 GHz максималната радиочестотна мощност, излъчвана в радиочестотната лента или ленти, в която или които работи радиосъоръжението.: 2.0 W (33dBm RMS EIRP)</p> <p>Spaans Por la presente, ADC Automotive Distance Control Systems GmbH declara que el tipo de equipo radioeléctrico ARS5-B es conforme con la Directiva 2014/53/UE. El texto completo de la declaración UE de conformidad está disponible en la dirección Internet siguiente: http://continental.automotive-approvals.com/ Banda o bandas de frecuencia en las que opera el equipo radioeléctrico: 76–77 GHz Potencia máxima de radiofrecuencia transmitida en la banda o bandas de frecuencia en las que opera el equipo radioeléctrico: 2.0 W (33dBm RMS EIRP)</p> <p>Tsjechisch Tímto ADC Automotive Distance Control Systems GmbH prohlašuje, že typ rádiového zařízení ARS5-B je v souladu se směrnicí 2014/53/EU. Úplné znění EU prohlášení o shodě je k dispozici na této internetové adrese: http://continental.automotive-approvals.com/ Kmitočtové pásmo (kmitočtová pásma), v němž (v nichž) rádiové zařízení pracuje: 76–77 GHz Maximální radiofrekvenční výkon vysílaný v kmitočtovém pásmu (v kmitočtových pásmech), v němž (v nichž) je rádiové zařízení provozováno: 2.0 W (33dBm RMS EIRP)</p> <p>Deens Hermed erklærer ADC Automotive Distance Control Systems GmbH, at radioudstyret ARS5-B er i overensstemmelse med direktiv 2014/53/EU. EU-overensstemmelseserklæringens fulde tekst kan findes på følgende internetadresse: http://continental.automotive-approvals.com/ Frekvensbånd, som radioudstyret fungerer på: 76–77 GHz Maksimal radiofrekvenseffekt, der udsendes i de frekvensbånd, som radioudstyret fungerer på: 2.0 W (33dBm RMS EIRP)</p> <p>Duits Hiermit erklährt ADC Automotive Distance Control Systems GmbH, dass der Funkanlagentyp ARS5-B der Richtlinie 2014/53/EU entspricht. Der vollständige Text der EU-Konformitätserklärung ist unter der folgenden Internetadresse verfügbar: http://continental.automotive-approvals.com/ Das Frequenzband oder die Frequenzbänder, in dem bzw. denen die Funkanlage betrieben wird: 76–77 GHz Die in dem Frequenzband oder den Frequenzbändern, in dem bzw. denen die Funkanlage betrieben wird, abgestrahlte maximale Sendeleistung: 2.0 W (33dBm RMS EIRP)</p> <p>Ests Käesolevaga deklareerib ADC Automotive Distance Control Systems GmbH, et käesolev raadioseadme tüüp ARS5-B vastab direktiivi 2014/53/EL nõuetele. ELi vastavusdeklaratsiooni täielik tekst on kättesaadav järgmisel internetiaadressil: http://continental.automotive-approvals.com/ Sagedusriba(d), mille raadioseade töötab: 76–77 GHz Raadioseadme töösagedus(t)el edastatav maksimaalne saatevõimsus: 2.0 W (33dBm RMS EIRP)</p> <p>Grieks Με την παρούσα ο/η ADC Automotive Distance Control Systems GmbH, δηλώνει ότι ο ραδιοεξοπλισμός ARS5-B πληροί την οδηγία 2014/53/ΕΕ. Το πλήρες κείμενο της δήλωσης συμμόρφωσης ΕΕ διατίθεται στην ακόλουθη ιστοσελίδα στο διαδίκτυο: http://continental.automotive-approvals.com/ Οι ζώνες συχνότητας στις οποίες λειτουργεί ο ραδιοεξοπλισμός: 76–77 GHz η μέγιστη ραδιοηλεκτρική ισχύς στις ζώνες συχνότητας στις οποίες λειτουργεί ο ραδιοεξοπλισμός: 2.0 W (33dBm RMS EIRP)</p>



Regio	Labels en symbolen	Specificaties
		<p>Frans Le soussigné, ADC Automotive Distance Control Systems GmbH, déclare que l'équipement radioélectrique du type ARS5-B est conforme à la directive 2014/53/UE. Le texte complet de la déclaration UE de conformité est disponible à l'adresse internet suivante : http://continental.automotive-approvals.com/ Bandes de fréquences utilisées par l'équipement radioélectrique : 76–77 GHz Puissance de radiofréquence maximale transmise sur les bandes de fréquences utilisées par l'équipement radioélectrique : 2.0 W (33dBm RMS EIRP)</p> <p>Kroatisch ADC Automotive Distance Control Systems GmbH ovime izjavljuje da je radijska oprema tipa ARS5-B u skladu s Direktivom 2014/53/EU. Cjeloviti tekst EU izjave o sukladnosti dostupan je na sljedećoj internetskoj adresi: http://continental.automotive-approvals.com/ Frekvencijski pojas (frekvencijski pojasi) u kojem (kojima) radijska oprema radi: 76–77 GHz Najveća radiofrekvencijska snaga koja se prenosi u frekvencijskom pojasu (frekvencijskim pojasi) u kojem (kojima) radijska oprema radi: 2.0 W (33dBm RMS EIRP)</p> <p>Italiaans Il fabbricante, ADC Automotive Distance Control Systems GmbH, dichiara che il tipo di apparecchiatura radio ARS5-B è conforme alla direttiva 2014/53/UE. Il testo completo della dichiarazione di conformità UE è disponibile al seguente indirizzo Internet: http://continental.automotive-approvals.com/ Bande di frequenza di funzionamento dell'apparecchiatura radio: 76–77 GHz Massima potenza a radiofrequenza trasmessa nelle bande di frequenza in cui opera l'apparecchiatura radio: 2.0 W (33dBm RMS EIRP)</p> <p>Lets Ar šo ADC Automotive Distance Control Systems GmbH deklarē, ka radioiekārta ARS5-B atbilst Direktīvai 2014/53/ES. Pilns ES atbilstības deklarācijas teksts ir pieejams šādā interneta vietnē: http://continental.automotive-approvals.com/ Frekvenču joslu (-as), kurā (-ās) radioiekārtas darbojas: 76–77 GHz Frekvenču joslā (-ās), kurā (-ās) darbojas radioiekārtas, maksimālo pārraidītā signāla jaudu: 2.0 W (33dBm RMS EIRP)</p> <p>Litouws Aš, ADC Automotive Distance Control Systems GmbH, patvirtinu, kad radijo įrenginių tipas ARS5-B atitinka Direktyvą 2014/53/ES. Visas ES atitikties deklaracijos teksto prieinamas šiuo interneto adresu: http://continental.automotive-approvals.com/ Dažnių juosta (-os), kurioje (-iose) veikia radijo įrenginiai: 76–77 GHz Didžiausia radijo dažnių galia, perduodama toje (tose) dažnių juostoje (-ose), kurioje (-iose) veikia radijo įrenginiai: 2.0 W (33dBm RMS EIRP)</p> <p>Hongaars ADC Automotive Distance Control Systems GmbH igazolja, hogy a ARS5-B típusú rádióberendezés megfelel a 2014/53/EU irányelvnek. Az EU-megfelelőségi nyilatkozat teljes szövege elérhető a következő internetes címen: http://continental.automotive-approvals.com/ Az(ok) a frekvenciasáv(ok), amely(ek)en a rádióberendezés működik: 76–77 GHz Az abban a frekvenciasávban vagy azokban a frekvenciasávokban továbbított maximális jelerősség, amely(ek)ben a rádióberendezés üzemel: 2.0 W (33dBm RMS EIRP)</p> <p>Maltees B'dan, ADC Automotive Distance Control Systems GmbH, niddikjara li dan it-tip ta' tagħmir tar-radju ARS5-B huwa konformi mad-Direttiva 2014/53/UE. It-test kollu tad-dikjarazzjoni ta' konformità tal-UE huwa disponibbli f'dan l-indirizz tal-Internet li ġej: http://continental.automotive-approvals.com/ Il-medda/meded tal-frekwenza li jahdem fihom it-tagħmir tar-radju: 76–77 GHz Il-potenza massima tal-frekwenza tar-radju trażmessa fil-medda/meded tal-frekwenza li jahdem fihom it-tagħmir tar-radju: 2.0 W (33dBm RMS EIRP)</p> <p>Nederlands Hierbij verklaar ik, ADC Automotive Distance Control Systems GmbH, dat het type radioapparatuur ARS5-B conform is met Richtlijn 2014/53/EU. De volledige tekst van de EU-conformiteitsverklaring kan worden geraadpleegd op het volgende internet-adres: http://continental.automotive-approvals.com/ Frequentieband(en) waarin de radioapparatuur functioneert: 76–77 GHz Maximaal radiofrequent vermogen uitgezonden in de frequentieband(en) waarin de radioapparatuur functioneert: 2.0 W (33dBm RMS EIRP)</p> <p>Pools ADC Automotive Distance Control Systems GmbH niniejszym oświadczam, że typ urządzenia radiowego ARS5-B jest zgodny z dyrektywą 2014/53/UE. Pełny tekst deklaracji zgodności UE jest dostępny pod następującym adresem internetowym: http://continental.automotive-approvals.com/ Zakresu(-ów) częstotliwości, w którym (których) pracuje urządzenie radiowe: 76–77 GHz Maksymalnej mocy częstotliwości radiowej emitowanej w zakresie(-ach) częstotliwości, w którym (których) pracuje urządzenie radiowe: 2.0 W (33dBm RMS EIRP)</p> <p>Portugees O(a) abaixo assinado(a) ADC Automotive Distance Control Systems GmbH declara que o presente tipo de equipamento de rádio ARS5-B está em conformidade com a Diretiva 2014/53/UE. O texto integral da declaração de conformidade está disponível no seguinte endereço de Internet: http://continental.automotive-approvals.com/ A(s) banda(s) de frequências em que o equipamento de rádio funciona: 76–77 GHz A potência máxima de radiofrequências transmitida na(s) banda(s) de frequências em que o equipamento de rádio funciona: 2.0 W (33dBm RMS EIRP)</p>

De inhoud van deze handleiding geeft de status van de gebruikershandleiding weer op het moment van drukken en is mogelijk niet volledig geldig in toekomstige gevallen. Raadpleeg voor meer informatie de eerste pagina voor de volledige disclaimer.

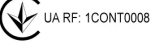

Regio	Labels en symbolen	Specificaties
		<p>Roemeens</p> <p>Prin prezenta, ADC Automotive Distance Control Systems GmbH declară că tipul de echipamente radio ARS5-B este în conformitate cu Directiva 2014/53/UE. Textul integral al declarației UE de conformitate este disponibil la următoarea adresă internet: http://continental.automotive-approvals.com/</p> <p>Banda (benzile) de frecvențe în care funcționează echipamentul radio: 76–77 GHz</p> <p>Puterea maximă de radiofrecvență transmisă în banda (benzile) de frecvențe în care funcționează echipamentul radio: 2.0 W (33dBm RMS EIRP)</p> <p>Slowaaks</p> <p>ADC Automotive Distance Control Systems GmbH týmto vyhlasuje, že rádiové zariadenie typu ARS5-B je v súlade so smernicou 2014/53/EÚ. Úplné EÚ vyhlásenie o zhode je k dispozícii na tejto internetovej adrese: http://continental.automotive-approvals.com/</p> <p>Frekvenčné pásmo resp. pásma, v ktorých rádiové zariadenie pracuje: 76–77 GHz</p> <p>Maximálny vysokofrekvenčný výkon prenášaný vo frekvenčnom pásme, resp. pásmach, v ktorých rádiové zariadenie pracuje: 2.0 W (33dBm RMS EIRP)</p> <p>Sloveens</p> <p>ADC Automotive Distance Control Systems GmbH potrjuje, da je tip radijske opreme ARS5-B skladen z Direktivo 2014/53/EU. Celotno besedilo izjave EU o skladnosti je na voljo na naslednjem spletnem naslovu: http://continental.automotive-approvals.com/</p> <p>Frekvenčni pas ali pasovi, na katerih deluje radijska oprema: 76–77 GHz</p> <p>Največja energija za radijsko frekvenco, preneseno po frekvenčnem pasu ali pasovih, na katerih radijska oprema deluje: 2.0 W (33dBm RMS EIRP)</p> <p>Fins</p> <p>ADC Automotive Distance Control Systems GmbH vakuuttaa, että radiolaitetyyppi ARS5-B on direktiivin 2014/53/EU mukainen. EU-vaatimustenmukaisuusvakuutuksen täysimittainen teksti on saatavilla seuraavassa internetosoitteessa: http://continental.automotive-approvals.com/</p> <p>Radiotaajuudet, joilla radiolaitte toimii: 76–77 GHz</p> <p>Suurin mahdollinen lähetysteho radiotaajuuksilla, joilla radiolaitte toimii: 2.0 W (33dBm RMS EIRP)</p> <p>Zweeds</p> <p>Härmed försäkrar ADC Automotive Distance Control Systems GmbH att denna typ av radioutrustning ARS5-B överensstämmer med direktiv 2014/53/EU. Den fullständiga texten till EU-försäkran om överensstämmelse finns på följande webbadress: http://continental.automotive-approvals.com/</p> <p>Det eller de frekvensband där radioutrustningen arbetar: 76–77 GHz</p> <p>Den maximala radiofrekvenseffekt som överförs inom det eller de frekvensband där radioutrustningen arbetar: 2.0 W (33dBm RMS EIRP)</p> <p>EFTA-landen</p> <p>IJslands</p> <p>Hér með lýsir ADC Automotive Distance Control Systems GmbH því yfir, að fjarskiptabúnaðurinn að gerð ARS5-B er í samræmi við tilskipun 2014/53/ESB. Textinn í fullri lengd um Samræmisýfirlýsingu ESB er aðgengilegur á eftirfarandi veffangi: http://continental.automotive-approvals.com/</p> <p>Bandbreidd(ir), sem fjarskiptabúnaðurinn starfar í: 76–77 GHz</p> <p>Hámarks fjarskiptiðni sendistyrkleika í bandbreiddinni/bandbreiddunum sem fjarskiptabúnaðurinn starfar í: 2.0 W (33dBm RMS EIRP)</p> <p>Custom Union Agreement between EU and Turkey</p> <p>Turks</p> <p>İşbu belge ile, ADC Automotive Distance Control Systems GmbH şirketi ARS5-B tipi radyo ekipmanının 2014/53/AB sayılı direktife uygun olduğunu beyan eder. AB uygunluk beyanının tam metni aşağıdaki İnternet adresinde mevcuttur: http://continental.automotive-approvals.com/</p> <p>Radyo cihazının çalıştığı frekans bandı/bantları: 76–77 GHz</p> <p>Radyo ekipmanının çalıştığı frekans bandında/bantlarında iletilen maksimum radyo frekansı gücü: 2.0 W (33dBm RMS EIRP)</p>
Ghana		AR2-0M-GE2-114
Indonesië	<p>Voor producten vervaardigd in China:</p> 	

Regio	Labels en symbolen	Specificaties
Israël		חל איסור לבצע פעולות במכשיר שיש בהן כדי לשנות את תכונותיו האלחוטיות של המכשיר, ובכלל זה שינויי תוכנה, החלפת אנטנה מקורית או הוספת אפשרות לחיבור לאנטנה חיצונית, בלא קבלת אישור משרד התקשורת, בשל החשש להפרעות אלחוטיות.
Japan		R 202-LSG051
Maleisië	 MCMC MTSFB TC T007.2020	
Mexico		IFETEL: RCPCOAR18-1800
Moldavië		<p>Roemeens</p> <p>DECLARAȚIA UE DE CONFORMITATE SIMPLIFICATĂ</p> <p>Prin prezenta, ADC Automotive Distance Control Systems GmbH declară că tipul de echipamente radio ARS5-B este în conformitate cu Reglementarea tehnică „Punerea la dispoziție pe piață a echipamentelor radio”. Textul integral al declarației de conformitate este disponibil la următoarea adresă de Internet: http://continental.automotive-approvals.com/</p> <p>Banda (benzile) de frecvențe în care funcționează echipamentul radio: 76–77 GHz</p> <p>Puterea maximă de radiofrecvență transmisă în banda (benzile) de frecvențe în care funcționează echipamentul radio: 2.0 W (33dBm RMS EIRP)</p>

Regio	Labels en symbolen	Specificaties			
Marokko		AGREE PAR L'ANRT MAROC Numéro d'agrément: MR 17505 ANRT 2018 Date d'agrément: 14/09/2018			
Nieuw-Zeeland					
Oman	<table border="1" data-bbox="256 409 392 488"> <tr><td>Oman - TRA</td></tr> <tr><td>D172249</td></tr> <tr><td>TRA/TA-R/6132/18</td></tr> </table>	Oman - TRA	D172249	TRA/TA-R/6132/18	OMAN TRA R/6132/18 D172249
Oman - TRA					
D172249					
TRA/TA-R/6132/18					
Paraguay		NR: 2019-01-I-000071			
Rusland		Настоящим ADC Automotive Distance Control Systems GmbH, Peter-Dornier-Strasse 10, 88131 Lindau, Germany заявляет, что данный ARS5-B соответствует основным требованиям и другим соответствующим положениям Директ. С оригинальной декларацией соответствия можно ознакомиться по следующей ссылке http://continental.automotive-approvals.com/ диапазон частот 76–77 GHz ГГц Максимальная выходная мощность 33dBm RMS EIRP дБм (2.0 Вт)			
Servië					
Singapore	<table border="1" data-bbox="268 913 379 981"> <tr><td>Complies with IMDA Standards DB107713</td></tr> </table>	Complies with IMDA Standards DB107713			
Complies with IMDA Standards DB107713					
Zuid-Afrika		TA-2018/2868			
Zuid-Korea		R-C-8AC-ARS5B			
Taiwan		CCAI19LP1390T7 [Placeholder text]			
Thailand		NBTC ID. 5700619-XXXX 1) [Placeholder text] 2) [Placeholder text]			
Oekraïne		US RF: 1CONT0008 Oekraïens Цим ADC Automotive Distance Control Systems GmbH заявляє, що радіобладнання типу ARS5-B відповідає вимогам Директиви 2014/53/EU. Повний текст декларації ЄС про відповідність доступний за наступною адресою в мережі Інтернет: http://continental.automotive-approvals.com/ Частотний діапазон(-и), в якому працює радіобладнання: 76–77 ГГц Максимальна потужність радіочастотного сигналу, що передається у частотному діапазоні(-ах), в якому працює радіобладнання: 2.0 Вт (33 дБм середньоквадратична ефективна потужність випромінювання)			
Verenigd Koninkrijk		Model: ARS5-B FCC ID: OAYARS5B Radiofrequency radiation exposure Information: This equipment complies with FCC radiation exposure limits set forth for an uncontrolled environment. This equipment should be installed and operated with minimum distance of 20 cm between the radiator and your body. This transmitter must not be co-located or operating in conjunction with any other antenna or transmitter. FCC Notice: Changes or modifications not expressly approved by the party responsible for compliance could void the user's authority to operate the equipment. Simplified UK declaration of conformity.			

Regio	Labels en symbolen	Specificaties
		<p>Hereby, ADC Automotive Distance Control Systems GmbH declares that the radio equipment type ARS5-B is in compliance with Radio Equipment Regulations of the United Kingdom. The full text of the UK declaration of conformity is available at the following internet address: http://continental.automotive-approvals.com/</p> <p>Frequency band(s) in which the radio equipment operates: 76–77 GHz</p> <p>Maximum radio-frequency power transmitted in the frequency band(s) in which the radio equipment operates: 2.0 W (33 dBm RMS EIRP)</p>
Verenigde Staten		<p>Model: ARS5-B</p> <p>FCC ID: OAYARS5B</p> <p>Radiofrequency radiation exposure information: This equipment complies with FCC radiation exposure limits set forth for an uncontrolled environment. This equipment should be installed and operated with minimum distance of 20 cm between the radiator and your body. This transmitter must not be co-located or operating in conjunction with any other antenna or transmitter. Changes or modifications not expressly approved by the party responsible for compliance could void the user's authority to operate the equipment.</p>
Vietnam		
Zambia	 ZMB/ZICTA/TA/2018/9/41	

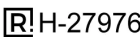
Radars in de hoeken aan de voorzijde



Regio	Labels en symbolen	Specificaties
Argentinië		
Algerije	 <p>N° CC : 049 /H/NANF/2023 Homologué par l'ANF</p> <p>N° CC : 050 /H/NANF/2023 Homologué par l'ANF</p>	
Brazilië	 11718-22-05364	Este equipamento não tem direito à proteção contra interferência prejudicial e não pode causar interferência em sistemas devidamente autorizados.
Canada		<p>This device contains licence-exempt transmitter(s)/receiver(s) that comply with Innovation, Science and Economic Development Canada's licence-exempt RSS(s). Operation is subject to the following two conditions:</p> <p>(1) This device may not cause interference.</p> <p>(2) This device must accept any interference, including interference that may cause undesired operation of the device.</p> <p>L'émetteur/récepteur exempt de licence contenu dans le présent appareil est conforme aux CNR d'Innovation, Sciences et Développement économique Canada applicables aux appareils radio exempts de licence. L'exploitation est autorisée aux deux conditions suivantes :</p> <p>1) L'appareil ne doit pas produire de brouillage;</p> <p>2) L'appareil doit accepter tout brouillage radioélectrique subi, même si le brouillage est susceptible d'en compromettre le fonctionnement.</p>

Regio	Labels en symbolen	Specificaties
		<p>Tehniline informatsioon: Sagedusriba: 76 ... 77 GHz Edastusvõimsus: 20 dBm (keskmise) EIRP Tootja ja aadress: HELLA GmbH & Co. KGaA Rixbecker Straße 75, 59552 Lippstadt, Saksamaa</p> <p>Grieks Με την παρούσα ο/η HELLA GmbH & Co. KGaA, δηλώνει ότι ο ραδιοεξοπλισμός RS5.3 πληροί την οδηγία 2014/53/ΕΕ. Το πλήρες κείμενο της δήλωσης συμμόρφωσης ΕΕ διατίθεται στην ακόλουθη ιστοσελίδα στο διαδίκτυο: www.hella.com/vcc Τεχνικές πληροφορίες: Ζώνη συχνότητας: 76 ... 77 GHz Ισχύς μετάδοσης: 20 dBm (μέση) EIRP Κατασκευαστής και Διεύθυνση: HELLA GmbH & Co KGaA Rixbecker Straße 75, 59552 Lippstadt, Γερμανία</p> <p>Frans Le soussigné, HELLA GmbH & Co. KGaA, déclare que l'équipement radioélectrique du type RS5.3 est conforme à la directive 2014/53/UE. Le texte complet de la déclaration UE de conformité est disponible à l'adresse internet suivante: www.hella.com/vcc Informations techniques: Bande de fréquence : 76 ... 77 GHz Puissance d'émission : 20 dBm (moyenne) EIRP Fabricant et adresse : HELLA GmbH & Co. KGaA Rixbecker Straße 75, 59552 Lippstadt, Allemagne</p> <p>Gaelisch Leis seo, dearbhaíonn Hella GmbH & Co. KGaA go gcomhlíonann an cineál trealaimh raidió RS5.3 Treoir 2014/53 / AE. Tá téacs iomlán dhearbhu comhréachta an AE ar fáil ag an seoladh idirlín seo a leanas: www.hella.com/vcc Gwybodaeth dechnegol: Band amlledd: 76 ... 77 GHz Pŵer trosglwyddo: 20 dBm (cyfartaledd) EIRP Gwneuthurwr a Chyfeiriad: HELLA GmbH & Co. KGaA Rixbecker Straße 75, 59552 Lippstadt, yr Almaen</p> <p>Kroatisch HELLA GmbH & Co. KGaA ovime izjavlja da je radijska oprema tipa RS5.3 u skladu s Direktivom 2014/53/EU. Cjeloviti tekst EU izjave o sukladnosti dostupan je na sljedećoj internetskoj adresi: www.hella.com/vcc Tehničke informacije: Frekvencijski pojas: 76 ... 77 GHz Snaga prijenoša: 20 dBm (prosječno) EIRP Proizvođač i adresa: HELLA GmbH & Co. KGaA Rixbecker Straße 75, 59552 Lippstadt, Njemačka</p> <p>Italiaans Il fabbricante, HELLA GmbH & Co. KGaA, dichiara che il tipo di apparecchiatura radio RS5.3 è conforme alla direttiva 2014/53/UE. Il testo completo della dichiarazione di conformità UE è disponibile al seguente indirizzo Internet: www.hella.com/vcc Informazioni tecniche: Banda di frequenza: 76 ... 77 GHz Potenza di trasmissione: 20 dBm (media) EIRP Produttore e indirizzo: HELLA GmbH & Co. KGaA Rixbecker Straße 75, 59552 Lippstadt, Germania</p> <p>Lets Ar šo HELLA GmbH & Co. KGaA deklarē, ka radioiekārta RS5.3 atbilst Direktīvai 2014/53/ES. Pilns ES atbilstības deklarācijas teksts ir pieejams šādā interneta vietnē: www.hella.com/vcc Tehniskā informācija: Frekvenču josla: 76 ... 77 GHz Raidīšanas jauda: 20 dBm (vidēji) EIRP Ražotājs un adrese: HELLA GmbH & Co. KGaA Rixbecker Straße 75, 59552 Lippstadt, Vācija</p> <p>Litouws Aš, HELLA GmbH & Co. KGaA, patvirtinu, kad radijo įrenginių tipas RS5.3 atitinka Direktyvą 2014/53/ES. Visas ES atitikties deklaracijos tekstas prieinamas šiuo interneto adresu: www.hella.com/vcc Technine informacija: Dažnių juosta: 76 ... 77 GHz Perdavimo galia: 20 dBm (vidutinis) EIRP Gamintojas ir adresas: HELLA GmbH & Co. KGaA Rixbecker Straße 75, 59552 Lippstadt, Vokietija</p> <p>Hongaars HELLA GmbH & Co. KGaA igazolja, hogy a RS5.3 típusú rádióberendezés megfelel a 2014/53/EU irányelvnek. Az EU-megfelelőségi nyilatkozat teljes szövege elérhető a következő internetes címen: www.hella.com/vcc Technikai információ: Frekvenciasáv: 76 ... 77 GHz Átviteli teljesítmény: 20 dBm (átlag) EIRP Gyártó és cím: HELLA GmbH & Co. KGaA Rixbecker Straße 75, 59552 Lippstadt, Németország</p> <p>Maltees B'dan, HELLA GmbH & Co. KGaA, niddikjara li dan it-tip ta' tagħmir tar-radju RS5.3 huwa konformi mad-Direttiva 2014/53/UE. It-test kollu tad-dikjarazzjoni ta' konformità tal-UE huwa disponibbli f'dan l-indirizz tal-Internet li ġej: www.hella.com/vcc Informazzjoni teknika:</p>



Regio	Labels en symbolen	Specificaties
		<p>Faxxa tal-frekwenza: 76 ... 77 GHz Qawwa tat-trażmissjoni: 20 dBm (medja) EIRP Manifattur u Indirizz: HELLA GmbH & Co KGaA Rixbecker Straße 75, 59552 Lippstadt, il-Ġermanja</p> <p>Nederlands Hierbij verklaar ik, HELLA GmbH & Co. KGaA, dat het type radioapparatuur RS5.3 conform is met Richtlijn 2014/53/EU. De volledige tekst van de EU-conformiteitsverklaring kan worden geraadpleegd op het volgende internetadres: www.hella.com/vcc Technische informatie: Frequentieband: 76 ... 77 GHz Zendvermogen: 20 dBm (gemiddeld) EIRP Fabrikant en adres: HELLA GmbH & Co. KGaA Rixbecker Straße 75, 59552 Lippstadt, Duitsland</p> <p>Pools HELLA GmbH & Co. KGaA niniejszym oświadcza, że typ urządzenia radiowego RS5.3 jest zgodny z dyrektywą 2014/53/UE. Pełny tekst deklaracji zgodności UE jest dostępny pod następującym adresem internetowym: www.hella.com/vcc Specyfikacja: Pasmo częstotliwości: 76...77 GHz Moc transmisji: 20 dBm (średnia) EIRP Producent i adres: HELLA GmbH & Co. KGaA Rixbecker Straße 75, 59552 Lippstadt, Niemcy</p> <p>Portugees O(a) abaixo assinado(a) HELLA GmbH & Co. KGaA declara que o presente tipo de equipamento de rádio RS5.3 está em conformidade com a Diretiva 2014/53/UE. O texto integral da declaração de conformidade está disponível no seguinte endereço de Internet: www.hella.com/vcc Informação técnica: Banda de frequência: 76 ... 77 GHz Potência de transmissão: 20 dBm (média) EIRP Fabricante e Endereço: HELLA GmbH & Co. KGaA Rixbecker Straße 75, 59552 Lippstadt, Alemanha</p> <p>Roemeens Prin prezenta, HELLA GmbH & Co. KGaA declară că tipul de echipamente radio RS5.3 este în conformitate cu Directiva 2014/53/UE. Textul integral al declarației UE de conformitate este disponibil la următoarea adresă de internet: www.hella.com/vcc Informații tehnice: Banda de frecvență: 76 ... 77 GHz Puterea de transmisie: 20 dBm (medie) EIRP Producător și adresa: HELLA GmbH & Co. KGaA Rixbecker Straße 75, 59552 Lippstadt, Germania</p> <p>Slowaaks HELLA GmbH & Co. KGaA týmto vyhlasuje, že rádiové zariadenie typu RS5.3 je v súlade so smernicou 2014/53/EÚ. Úplné EÚ vyhlásenie o zhode je k dispozícii na tejto internetovej adrese: www.hella.com/vcc Technická informácia: Frekvenčné pásmo: 76 ... 77 GHz Vysielací výkon: 20 dBm (priemer) EIRP Výrobca a adresa: HELLA GmbH & Co. KGaA Rixbecker Straße 75, 59552 Lippstadt, Nemecko</p> <p>Sloveens HELLA GmbH & Co. KGaA potrjuje, da je tip radijske opreme RS5.3 skladen z Direktivo 2014/53/EU. Celotno besedilo izjave EU o skladnosti je na voljo na naslednjem spletnem naslovu: www.hella.com/vcc Tehnične informacije: Frekvenčni pas: 76 ... 77 GHz Oddajna moč: 20 dBm (povprečje) EIRP Proizvajalec in naslov: HELLA GmbH & Co. KGaA Rixbecker Straße 75, 59552 Lippstadt, Nemčija</p> <p>Fins HELLA GmbH & Co. KGaA vakuuttaa, että radiolaitetyyppi RS5.3 on direktiivin 2014/53/EU mukainen. EU-vaatimustenmukaisuusvakuutuksen täysimittainen teksti on saatavilla seuraavassa internetosoitteessa: www.hella.com/vcc Tekninen informaatio: Taajuuskaista: 76 ... 77 GHz Lähetysteho: 20 dBm (keskimääräinen) EIRP Valmistaja ja osoite: HELLA GmbH & Co. KGaA Rixbecker Straße 75, 59552 Lippstadt, Saksa</p> <p>Zweeds Härmed förklarar HELLA GmbH & Co. KGaA att radioutrustningen av typen RS5.3 överensstämmer med direktiv 2014/53/EU. Den fullständiga texten till EU-försäkran om överensstämmelse finns tillgänglig på följande internetadress: www.hella.com/vcc Teknisk information: Frekvensband: 76 ... 77 GHz Sändningseffekt: 20 dBm (medel) EIRP Tillverkare och adress: HELLA GmbH & Co. KGaA Rixbecker Straße 75, 59552 Lippstadt, Tyskland</p> <p>Turks</p>

De inhoud van deze handleiding geeft de status van de gebruikershandleiding weer op het moment van drukken en is mogelijk niet volledig geldig in toekomstige gevallen. Raadpleeg voor meer informatie de eerste pagina voor de volledige disclaimer.

Regio	Labels en symbolen	Specificaties
		<p>HELLA GmbH & Co. KGaA, işbu belgeyle RS5.3 tipi radyo ekipmanının 2014/53/AB sayılı direktife uygun olduğunu beyan eder.</p> <p>AB uygunluk beyanının tam metni, aşağıdaki internet adresinde mevcuttur: www.hella.com/vcc</p> <p>Teknik Bilgiler:</p> <p>Frekans bandı: 76 ... 77 GHz</p> <p>İletim gücü: 20 dBm (ortalama) EIRP</p> <p>Üretici ve Adres: HELLA GmbH & Co. KGaA Rixbecker Straße 75, 59552 Lippstadt, Almanya</p> <p>IJslands</p> <p>Hér með lýsir HELLA GmbH & Co. KGaA því yfir að útláttarþingur af gerðinni RS5.3 sé í samræmi við tilskipun 2014/53/ESB.</p> <p>Heildartexti ESB -samræmisýfirlýsingarinnar er fáanlegur á eftirfarandi netfangi: www.hella.com/vcc</p> <p>Tæknilegar upplýsingar:</p> <p>Tíðnisvið: 76 ... 77 GHz</p> <p>Sendingarkraftur: 20 dBm (meðaltal) EIRP</p> <p>Framleiðandi og heimilisfang: Hella GmbH & Co. KGaA Rixbecker Straße 75, 59552 Lippstadt, Þýskaland</p> <p>Noors</p> <p>HELLA GmbH & Co. KGaA erklærer herved at radioutstyret av typen RS5.3 samsvarer med direktiv 2014/53/EU. Den fullstendige teksten til EU-samsvarserklæringen er tilgjengelig på følgende internettadresse: www.hella.com/vcc</p> <p>Teknisk informasjon:</p> <p>Frekvensbånd: 76 ... 77 GHz</p> <p>Overføringsytelse: 20 dBm (gjennomsnittlig) EIRP</p> <p>Produsent og adresse: Hella GmbH & Co. KGaA Rixbecker Straße 75, 59552 Lippstadt, Tyskland</p> <p>Servisch</p> <p>Ovim putem HELLA GmbH & Co. KGaA izjavljuje da je radio-oprema tipa RS5.3 usklađena sa Uredbom 2014/53/EU. Kompletan tekst EU Deklaracije u osaglašenosti dostupan je na sledećoj internet adresi: www.hella.com/vcc</p> <p>Tehničke informacije:</p> <p>Frekvencijski opseg: 76 ... 77 GHz</p> <p>Snaga prenosa: 20 dBm (prosečno) EIRP</p> <p>Proizvođač i adresa: HELLA GmbH & Co. KGaA Rixbecker Straße 75, 59552 Lippstadt, Nemačka</p> <p>Albanees</p> <p>Me anë të kësaj, Hella GmbH & Co. KGaA deklaroi se pajisjet e radios tip RS5.3 janë në përputhje me Direktivën 2014/53/EU.</p> <p>Teksti i plotë i deklaratës së konformitetit të BE është në dispozicion në adresën e mëposhtme të internetit: www.hella.com/vcc</p> <p>Informacion teknik:</p> <p>Fasha e frekuencës: 76 ... 77 GHz</p> <p>Fuqia e transmetimit: 20 dBm (mesatare) EIRP</p> <p>Prodhuesi dhe Adresa: Hella GmbH & Co. KGaA Rixbecker Straße 75, 59552 Lippstadt, Gjermani</p> <p>Bosnisch</p> <p>Ovime kompanija Hella GmbH & Co. KGaA izjavljuje da je radijska oprema tipa RS5.3 u skladu s Direktivom 2014/53/EU.</p> <p>Puni tekst EU Izjave o sukladnosti dostupan je na sljedećoj internet adresi: www.hella.com/vcc</p> <p>Tehničke informacije:</p> <p>Raspon frekvencije: 76 ... 77 GHz</p> <p>Snaga prijenoša: 20 dBm (prosječno) EIRP (efektivna izotropna snaga zračenja)</p> <p>Proizvođač i adresa: Hella GmbH & Co. KGaA Rixbecker Straße 75, 59552 Lippstadt, Njemačka</p> <p>Macedonisch</p> <p>Со ова Hella GmbH & Co. KGaA декларира дека радиоопремата од тип RS5.3 е во согласност со Директивата 2014/53/EУ.</p> <p>Целосниот текст на декларацијата за сообразност на ЕУ е достапна на следната интернет-адреса: www.hella.com/vcc</p> <p>Технички информации:</p> <p>Појас на фреквенција: 76 ... 77 GHz</p> <p>Моќност на трансмисија: 20 dBm (просечна) EIRP</p> <p>Производител и адреса: Hella GmbH & Co. KGaA Rixbecker Straße 75, 59552 Lippstadt, Германија</p>
Ghana		NCA Approved: 7E5-7M-156-RDR

Regio	Labels en symbolen	Specificaties
Verenigde Staten van Amerika		This device complies with Part 95M of the FCC Rules. Operation is subject to the following two conditions: (1) this device may not cause harmful interference, and (2) this device must accept any interference received, including interference that may cause undesired operation. CAUTION TO USERS Changes or modifications not expressly approved by the party responsible for compliance could void the user's authority to operate the equipment.
Vietnam		
Zambia		

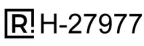
Radars in de hoeken aan de achterzijde

Regio	Labels en symbolen	Specificaties
Argentinië		
Algerije		
Australië		
Brazilië		Este equipamento não tem direito à proteção contra interferência prejudicial e não pode causar interferência em sistemas devidamente autorizados.
Canada		This device contains licence-exempt transmitter(s)/receiver(s) that comply with Innovation, Science and Economic Development Canada's licence-exempt RSS(s). Operation is subject to the following two conditions: (1) This device may not cause interference. (2) This device must accept any interference, including interference that may cause undesired operation of the device. L'émetteur/récepteur exempt de licence contenu dans le présent appareil est conforme aux CNR d'Innovation, Sciences et Développement économique Canada applicables aux appareils radio exempts de licence. L'exploitation est autorisée aux deux conditions suivantes : 1) L'appareil ne doit pas produire de brouillage; 2) L'appareil doit accepter tout brouillage radioélectrique subi, même si le brouillage est susceptible d'en compromettre le fonctionnement.



Regio	Labels en symbolen	Specificaties
		<p>Tehniline informatsioon: Sagedusriba: 76 ... 77 GHz Edastusvõimsus: 23 dBm (keskmise) EIRP Tootja ja aadress: HELLA GmbH & Co. KGaA Rixbecker Straße 75, 59552 Lippstadt, Saksamaa</p> <p>Grieks Με την παρούσα ο/η HELLA GmbH & Co. KGaA, δηλώνει ότι ο ραδιοεξοπλισμός RS5.5 πληροί την οδηγία 2014/53/ΕΕ. Το πλήρες κείμενο της δήλωσης συμμόρφωσης ΕΕ διατίθεται στην ακόλουθη ιστοσελίδα στο διαδίκτυο: www.hella.com/vcc Τεχνικές πληροφορίες: Ζώνη συχνότητων: 76 ... 77 GHz Ισχύς μετάδοσης: 23 dBm (μέση) EIRP Κατασκευαστής και Διεύθυνση: HELLA GmbH & Co KGaA Rixbecker Straße 75, 59552 Lippstadt, Γερμανία</p> <p>Frans Le soussigné, HELLA GmbH & Co. KGaA, déclare que l'équipement radioélectrique du type RS5.5 est conforme à la directive 2014/53/UE. Le texte complet de la déclaration UE de conformité est disponible à l'adresse internet suivante: www.hella.com/vcc Informations techniques: Bande de fréquence : 76 ... 77 GHz Puissance d'émission : 23 dBm (moyenne) EIRP Fabricant et adresse : HELLA GmbH & Co. KGaA Rixbecker Straße 75, 59552 Lippstadt, Allemagne</p> <p>Gaelisch Leis seo, dearbhaíonn Hella GmbH & Co. KGaA go gcomhlíonann an cineál trealaimh raidió RS5.5 Treoir 2014/53 / AE. Tá téacs iomlán dhearbú comhréachta an AE ar fáil ag an seoladh idirlín seo a leanas: www.hella.com/vcc Gwybodaeth dechnegol: Band amlledd: 76 ... 77 GHz Pŵer trosglwyddo: 23 dBm (cyfartaledd) EIRP Gwneuthurwr a Chyfeiriad: HELLA GmbH & Co. KGaA Rixbecker Straße 75, 59552 Lippstadt, yr Almaen</p> <p>Kroatisch HELLA GmbH & Co. KGaA ovime izjavlja da je radijska oprema tipa RS5.5 u skladu s Direktivom 2014/53/EU. Cjeloviti tekst EU izjave o sukladnosti dostupan je na sljedećoj internetskoj adresi: www.hella.com/vcc Tehničke informacije: Frekvencijski pojas: 76 ... 77 GHz Snaga prijenoša: 23 dBm (prosječno) EIRP Proizvođač i adresa: HELLA GmbH & Co. KGaA Rixbecker Straße 75, 59552 Lippstadt, Njemačka</p> <p>Italiaans Il fabbricante, HELLA GmbH & Co. KGaA, dichiara che il tipo di apparecchiatura radio RS5.5 è conforme alla direttiva 2014/53/UE. Il testo completo della dichiarazione di conformità UE è disponibile al seguente indirizzo Internet: www.hella.com/vcc Informazioni tecniche: Banda di frequenza: 76 ... 77 GHz Potenza di trasmissione: 23 dBm (media) EIRP Produttore e indirizzo: HELLA GmbH & Co. KGaA Rixbecker Straße 75, 59552 Lippstadt, Germania</p> <p>Lets Ar šo HELLA GmbH & Co. KGaA deklarē, ka radioiekārta RS5.5 atbilst Direktīvai 2014/53/ES Pilns ES atbilstības deklarācijas teksts ir pieejams šādā interneta vietnē: www.hella.com/vcc Tehniskā informācija: Frekvenču josla: 76 ... 77 GHz Raidīšanas jauda: 23 dBm (vidēji) EIRP Ražotājs un adrese: HELLA GmbH & Co. KGaA Rixbecker Straße 75, 59552 Lippstadt, Vācija</p> <p>Litouws Aš, HELLA GmbH & Co. KGaA, patvirtinu, kad radijo įrenginių tipas RS5.5 atitinka Direktyvą 2014/53/ES. Visas ES atitikties deklaracijos tekstas prieinamas šiuo interneto adresu: www.hella.com/vcc Technine informacija: Dažnių juosta: 76 ... 77 GHz Perdavimo galia: 23 dBm (vidutinis) EIRP Gamintojas ir adresas: HELLA GmbH & Co. KGaA Rixbecker Straße 75, 59552 Lippstadt, Vokietija</p> <p>Hongaars HELLA GmbH & Co. KGaA igazolja, hogy a RS5.5 típusú rádióberendezés megfelel a 2014/53/EU irányelvnek. Az EU-megfelelőségi nyilatkozat teljes szövege elérhető a következő internetes címen: www.hella.com/vcc Technikai információ: Frekvenciasáv: 76 ... 77 GHz Átviteli teljesítmény: 23 dBm (átlag) EIRP Gyártó és cím: HELLA GmbH & Co. KGaA Rixbecker Straße 75, 59552 Lippstadt, Németország</p> <p>Maltees B'dan, HELLA GmbH & Co. KGaA, niddikjara li dan it-tip ta' tagħmir tar-radju RS5.5 huwa konformi mad-Direttiva 2014/53/UE. It-test kollu tad-dikjarazzjoni ta' konformità tal-UE huwa disponibbli f'dan l-indirizz tal-Internet li ġej: www.hella.com/vcc Informazzjoni teknika:</p>

De inhoud van deze handleiding geeft de status van de gebruikershandleiding weer op het moment van drukken en is mogelijk niet volledig geldig in toekomstige gevallen. Raadpleeg voor meer informatie de eerste pagina voor de volledige disclaimer.

Regio	Labels en symbolen	Specificaties
		<p>Faxxa tal-frekwenza: 76 ... 77 GHz Qawwa tat-trażmissjoni: 23 dBm (medja) EIRP Manifattur u Indirizz: HELLA GmbH & Co KGaA Rixbecker Straße 75, 59552 Lippstadt, il-Ġermanja</p> <p>Nederlands Hierbij verklaar ik, HELLA GmbH & Co. KGaA, dat het type radioapparatuur RS5.5 conform is met Richtlijn 2014/53/EU. De volledige tekst van de EU-conformiteitsverklaring kan worden geraadpleegd op het volgende internetadres: www.hella.com/vcc Technische informatie: Frequentieband: 76 ... 77 GHz Zendvermogen: 23 dBm (gemiddeld) EIRP Fabrikant en adres: HELLA GmbH & Co. KGaA Rixbecker Straße 75, 59552 Lippstadt, Duitsland</p> <p>Pools HELLA GmbH & Co. KGaA niniejszym oświadcza, że typ urządzenia radiowego RS5.5 jest zgodny z dyrektywą 2014/53/UE. Pełny tekst deklaracji zgodności UE jest dostępny pod następującym adresem internetowym: www.hella.com/vcc Specyfikacja: Pasmo częstotliwości: 76...77 GHz Moc transmisji: 23 dBm (średnia) EIRP Producent i adres: HELLA GmbH & Co. KGaA Rixbecker Straße 75, 59552 Lippstadt, Niemcy</p> <p>Portugees O(a) abaixo assinado(a) HELLA GmbH & Co. KGaA declara que o presente tipo de equipamento de rádio RS5.5 está em conformidade com a Diretiva 2014/53/UE. O texto integral da declaração de conformidade está disponível no seguinte endereço de Internet: www.hella.com/vcc Informação técnica: Banda de frequência: 76 ... 77 GHz Potência de transmissão: 23 dBm (média) EIRP Fabricante e Endereço: HELLA GmbH & Co. KGaA Rixbecker Straße 75, 59552 Lippstadt, Alemanha</p> <p>Roemeens Prin prezenta, HELLA GmbH & Co. KGaA declară că tipul de echipamente radio RS5.5 este în conformitate cu Directiva 2014/53/UE. Textul integral al declarației UE de conformitate este disponibil la următoarea adresă de internet: www.hella.com/vcc Informații tehnice: Banda de frecvență: 76 ... 77 GHz Puterea de transmisie: 23 dBm (medie) EIRP Producător și adresa: HELLA GmbH & Co. KGaA Rixbecker Straße 75, 59552 Lippstadt, Germania</p> <p>Slowaaks HELLA GmbH & Co. KGaA týmto vyhlasuje, že rádiové zariadenie typu RS5.5 je v súlade so smernicou 2014/53/EÚ. Úplné EÚ vyhlásenie o zhode je k dispozícii na tejto internetovej adrese: www.hella.com/vcc Technická informácia: Frekvenčné pásmo: 76 ... 77 GHz Vysielací výkon: 23 dBm (priemer) EIRP Výrobca a adresa: HELLA GmbH & Co. KGaA Rixbecker Straße 75, 59552 Lippstadt, Nemecko</p> <p>Sloveens HELLA GmbH & Co. KGaA potrjuje, da je tip radijske opreme RS5.5 skladen z Direktivo 2014/53/EU. Celotno besedilo izjave EU o skladnosti je na voljo na naslednjem spletnem naslovu: www.hella.com/vcc Tehnične informacije: Frekvenčni pas: 76 ... 77 GHz Oddajna moč: 23 dBm (povprečje) EIRP Proizvajalec in naslov: HELLA GmbH & Co. KGaA Rixbecker Straße 75, 59552 Lippstadt, Nemčija</p> <p>Fins HELLA GmbH & Co. KGaA vakuuttaa, että radiolaitetyyppi RS5.5 on direktiivin 2014/53/EU mukainen. EU-vaatimustenmukaisuusvakuutuksen täysimittainen teksti on saatavilla seuraavassa internetosoitteessa: www.hella.com/vcc Tekninen informaatio: Taajuuskaista: 76 ... 77 GHz Lähetysteho: 23 dBm (keskimääräinen) EIRP Valmistaja ja osoite: HELLA GmbH & Co. KGaA Rixbecker Straße 75, 59552 Lippstadt, Saksa</p> <p>Zweeds Härmed förklarar HELLA GmbH & Co. KGaA att radioutrustningen av typen RS5.5 överensstämmer med direktiv 2014/53/EU. Den fullständiga texten till EU-försäkran om överensstämmelse finns tillgänglig på följande internetadress: www.hella.com/vcc Teknisk information: Frekvensband: 76 ... 77 GHz Sändningseffekt: 23 dBm (medel) EIRP Tillverkare och adress: HELLA GmbH & Co. KGaA Rixbecker Straße 75, 59552 Lippstadt, Tyskland</p> <p>Turks</p>





De inhoud van deze handleiding geeft de status van de gebruikershandleiding weer op het moment van drukken en is mogelijk niet volledig geldig in toekomstige gevallen. Raadpleeg voor meer informatie de eerste pagina voor de volledige disclaimer.

Regio	Labels en symbolen	Specificaties
		<p>HELLA GmbH & Co. KGaA, işbu belgeyle RS5.5 tipi radyo ekipmanının 2014/53/AB sayılı direktife uygun olduğunu beyan eder. AB uygunluk beyanının tam metni, aşağıdaki internet adresinde mevcuttur: www.hella.com/vcc Teknik Bilgiler: Frekans bandı: 76 ... 77 GHz İletim gücü: 23 dBm (ortalama) EIRP Üretici ve Adres: HELLA GmbH & Co. KGaA Rixbecker Straße 75, 59552 Lippstadt, Almanya</p> <p>IJslands Hér með lýsir HELLA GmbH & Co. KGaA því yfir að útláttarþingur af gerðinni RS5.5 sé í samræmi við tilskipun 2014/53/ESB. Heildartexti ESB -samræmisýfirlýsingarinnar er fáanlegur á eftirfarandi netfangi: www.hella.com/vcc Tæknilegar upplýsingar: Tíðnisvið: 76 ... 77 GHz Sendingarkraftur: 23 dBm (meðaltal) EIRP Framleiðandi og heimilisfang: Hella GmbH & Co. KGaA Rixbecker Straße 75, 59552 Lippstadt, Þýskaland</p> <p>Noors HELLA GmbH & Co. KGaA erklærer herved at radioutstyret av typen RS5.5 samsvarer med direktiv 2014/53/EU. Den fullstendige teksten til EU-samsvarserklæringen er tilgjengelig på følgende internettadresse: www.hella.com/vcc Teknisk informasjon: Frekvensbånd: 76 ... 77 GHz Overføringsytelse: 23 dBm (gjennomsnittlig) EIRP Produsent og adresse: Hella GmbH & Co. KGaA Rixbecker Straße 75, 59552 Lippstadt, Tyskland</p> <p>Servisch Ovim putem HELLA GmbH & Co. KGaA izjavljuje da je radio-oprema tipa RS5.5 usklađena sa Uredbom 2014/53/EU. Kompletan tekst EU Deklaracije u osaglašenosti dostupan je na sledećoj internet adresi: www.hella.com/vcc Tehničke informacije: Frekvencijski opseg: 76 ... 77 GHz Snaga prenosa: 23 dBm (prosečno) EIRP Proizvođač i adresa: HELLA GmbH & Co. KGaA Rixbecker Straße 75, 59552 Lippstadt, Nemačka</p> <p>Albanees Me anë të kësaj, Hella GmbH & Co. KGaA deklaroi se pajisjet e radios tip RS5.5 janë në përputhje me Direktivën 2014/53/EU. Teksti i plotë i deklaratës së konformitetit të BE është në dispozicion në adresën e mëposhtme të internetit: www.hella.com/vcc Informacion teknik: Fasha e frekuencës: 76 ... 77 GHz Fuqia e transmetimit: 23 dBm (mesatare) EIRP Prodhuesi dhe Adresa: Hella GmbH & Co. KGaA Rixbecker Straße 75, 59552 Lippstadt, Gjermani</p> <p>Bosnisch Ovime kompanija Hella GmbH & Co. KGaA izjavljuje da je radijska oprema tipa RS5.5 u skladu s Direktivom 2014/53/EU. Puni tekst EU Izjave o sukladnosti dostupan je na sljedećoj internet adresi: www.hella.com/vcc Tehničke informacije: Raspon frekvencije: 76 ... 77 GHz Snaga prijenoša: 23 dBm (prosječno) EIRP (efektivna izotropna snaga zračenja) Proizvođač i adresa: Hella GmbH & Co. KGaA Rixbecker Straße 75, 59552 Lippstadt, Njemačka</p> <p>Macedonisch Со ова Hella GmbH & Co. KGaA декларира дека радиоопремата од тип RS5.5 е во согласност со Директивата 2014/53/EУ. Целосниот текст на декларацијата за сообразност на ЕУ е достапна на следната интернет-адреса: www.hella.com/vcc Технички информации: Појас на фреквенција: 76 ... 77 GHz Моќност на трансмисија: 23 dBm (просечна) EIRP Производител и адреса: Hella GmbH & Co. KGaA Rixbecker Straße 75, 59552 Lippstadt, Германија</p>
Ghana		NCA Approved: 7E5-7M-151-RDR







Regio	Labels en symbolen	Specificaties
Verenigde Staten van Amerika		This device complies with Part 95M of the FCC Rules. Operation is subject to the following two conditions: (1) this device may not cause harmful interference, and (2) this device must accept any interference received, including interference that may cause undesired operation. CAUTION TO USERS Changes or modifications not expressly approved by the party responsible for compliance could void the user's authority to operate the equipment.
Vietnam		
Zambia		



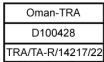
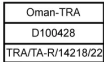
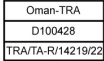
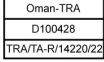

Radar voor het detecteren van een voetbeweging onder de achterbumper

Regio	Labels en symbolen	Specificaties
Canada/ FCC (VS)		<p>Contains FCC ID: 2AQ6KA1003</p> <p>FCC Part15 and ISED(IC) This device complies with part 15 of FCC Rules and Innovation, Science and Economic Development Canada's licence-exempt RSS(s). Operation is subject to the following two conditions: (1) this device may not cause harmful interference, and (2) this device must accept any interference received, including interference that may cause undesired operation.</p> <p>FCC Part15 FCC CAUTION Changes or modifications not expressly approved by the party responsible for compliance could void the user's authority to operate the equipment.</p> <p>FCC Part15 This transmitter must not be co-located or operated in conjunction with any other antenna or transmitter.</p> <p>SAR/Specific Absorption Rate This equipment complies with radio frequency exposure limits set forth by the FCC and Industry Canada for an uncontrolled environment. This equipment should be installed and operated with a minimum distance of 20 cm between the device and the user or bystanders. This device must not be co-located or operating in conjunction with any other antenna or transmitter.</p> <p>Le présent appareil est conforme à la partie 15 des règles de la FCC et aux normes des CNR d'Innovation, Sciences et Développement économique Canada applicables aux appareils radio exempts de licence. L'exploitation est autorisée aux deux conditions suivantes : (1) l'appareil ne doit pas produire de brouillage, et (2) l'appareil doit accepter tout brouillage subi, même si le brouillage est susceptible d'en compromettre le fonctionnement.</p> <p>Cet équipement est conforme aux limites d'exposition aux radiofréquences définies par la FCC et Industrie Canada pour un environnement non contrôlé. Cet équipement doit être installé et utilisé avec un minimum de 20 cm de distance entre le dispositif et l'utilisateur ou des tiers. Ce dispositif ne doit pas être utilisé à proximité d'une autre antenne ou d'un autre émetteur.</p>
CE		<p>Manufacturer's name & Manufacturer's registered trade name or registered trade mark: ALPS ALPINE CO., LTD. Manufacturer's postal address:6-3-36, Nakazato, Furukawa, Osaki-city, Miyagi-pref., JAPAN 989-6181. Specification: frequency band(s) in which the radio equipment operates; 57 - 64GHz maximum radio-frequency power transmitted in the frequency band(s) in which the radio equipment operates; 13dBm e.i.r.p peak (This Value conforms to European standard ETSI EN 305 550 measurement method). Declaration of conformity: UK SIMPLIFIED EU DECLARATION OF CONFORMITY. Hereby, ALPS ALPINE CO., LTD. declares that the radio equipment type B2101 is in compliance with the relevant statutory requirements. The full text of the UK declaration of conformity is available at the following internet address: https://www.alpsalpine.com/common/pdf/Kick_Sensor/B2101.pdf</p>
China		<p>24-24.5GHz 20mW(e.i.r.p) ECM ISM 5000 -40 85 16</p>

Regio	Labels en symbolen	Specificaties
<p>Albanië, Andorra, België, Bolivia, Bosnië-Herzegovina, Bulgarije, Canarische Eilanden, Cyprus, Denemarken, Duitsland, Egypte, Estland, Finland, Frankrijk, Georgië, Grenada, Griekenland, Honduras, Hongarije, Ierland, IJsland, Italië, Kroatië, Letland, Libië, Liechtenstein, Litouwen, Luxemburg, Macedonië, Malta, Mauritius, Monaco, Montenegro, Noorwegen, Oostenrijk, Polen, Portugal, Roemenië, San Marino, Slowakije, Slovenië, Spanje, Tsjechië, Turkije, Zimbabwe, Zweden, Zwitserland</p>		<p>frequentieband(en) waarop de radioapparatuur werkt: 57 - 64 GHz maximaal radio-frequentievermogen verzonden over de frequentieband(en) waarop de radio-apparatuur werkt; 13 dBm e.i.r.p peak (deze waarde is conform de meetmethode van Europese norm ETSI EN 305 550)</p> <p>Vereenvoudigde EU-conformiteitsverklaring</p> <p>OHC2101 Hierbij verklaart ALPS ALPINE CO., LTD. dat de radio-apparatuur van het type OHC2101 voldoet aan Richtlijn 2014/53/EU. De volledige tekst van de EU-conformiteitsverklaring is op de volgende website te vinden: https://www.alpsalpine.com/common/pdf/Interior_Sensor/OHC2101.pdf</p> <p>OHLC2101 Hierbij verklaart ALPS ALPINE CO., LTD. dat de radio-apparatuur van het type OHLC2101 voldoet aan Richtlijn 2014/53/EU. De volledige tekst van de EU-conformiteitsverklaring is op de volgende website te vinden: https://www.alpsalpine.com/common/pdf/Interior_Sensor/OHLC2101.pdf</p> <p>OHRL2101 Hierbij verklaart ALPS ALPINE CO., LTD. dat de radio-apparatuur van het type OHRL2101 voldoet aan Richtlijn 2014/53/EU. De volledige tekst van de EU-conformiteitsverklaring is op de volgende website te vinden: https://www.alpsalpine.com/common/pdf/Interior_Sensor/OHRL2101.pdf</p> <p>OHR2101 Hierbij verklaart ALPS ALPINE CO., LTD. dat de radio-apparatuur van het type OHR2101 voldoet aan Richtlijn 2014/53/EU. De volledige tekst van de EU-conformiteitsverklaring is op de volgende website te vinden: https://www.alpsalpine.com/common/pdf/Interior_Sensor/OHR2101.pdf</p>
<p>Argentinië</p>	<p> C-28730</p> <p>OHC2101</p> <p> C-28727</p> <p>OHLC2101</p> <p> C-28729</p> <p>OHRL2101</p> <p> C-28728</p> <p>OHR2101</p>	
<p>Brazilië</p>		<p>"Este equipamento não tem direito à proteção contra interferência prejudicial e não pode causar interferência em sistemas devidamente autorizados". Para consultas, visite: www.anatel.gov.br</p>
<p>Canada, Guyana, Puerto Rico, Verenigde Staten</p>		<p>Contains FCC ID: 2AQ6KA1003</p> <p>FCC Part15 ISSED(IC) This device complies with part 15 of FCC Rules and Innovation, Science and Economic Development Canada's licence-exempt RSS(s). Operation is subject to the following two conditions: (1) this device may not cause harmful interference, and (2) this device must accept any interference received, including interference that may cause undesired operation.</p> <p>FCC Part15 FCC CAUTION Changes or modifications not expressly approved by the party responsible for compliance could void the user's authority to operate the equipment.</p> <p>FCC Part15 This transmitter must not be co-located or operated in conjunction with any other antenna or transmitter.</p> <p>SAR: Specific Absorption Rate This equipment complies with radio frequency exposure limits set forth by the FCC and Industry Canada for an uncontrolled environment. This equipment should be installed and operated with a minimum distance of 20 cm between the device and the user or bystanders. This device must not be co-located or operating in conjunction with any other antenna or transmitter.</p> <p>Le présent appareil est conforme à la partie 15 des règles de la FCC et aux normes des CNR d'Innovation, Sciences et Développement économique Canada applicables aux appareils radio exempts de licence. L'exploitation est autorisée aux deux conditions suivantes : (1) l'appareil ne doit pas produire de brouillage, et (2) l'appareil doit accepter tout brouillage subi, même si le brouillage est susceptible d'en compromettre le fonctionnement.</p> <p>Cet équipement est conforme aux limites d'exposition aux radiofréquences définies par la FCC et Industrie Canada pour un environnement non contrôlé. Cet équipement doit être installé et utilisé avec un minimum de 20 cm de distance entre le dispositif et l'utilisateur ou des tiers. Ce dispositif ne doit pas être utilisé à proximité d'une autre antenne ou d'un autre émetteur.</p>

Regio	Labels en symbolen	Specificaties
Ghana		<p>frequentieband(en) waarop de radioapparatuur werkt: 57 - 64 GHz maximaal radio-frequentievermogen verzonden over de frequentieband(en) waarop de radio-apparatuur werkt; 13 dBm e.i.r.p peak (deze waarde is conform de meetmethode van Europese norm ETSI EN 305 550)</p> <p>Certificaatnummer</p> <p>OHC2101 NCA-GOEDGEKEURD: 7M-7E7-X33-DSR OHLC2101 NCA-GOEDGEKEURD: 7M-7E7-X31-DSR OHRL2101 NCA-GOEDGEKEURD: HS-7E7-X2F-DSR OHRR2101 NCA-GOEDGEKEURD: 7M-7E7-X2D-DSR</p>
Israël		<p>סימולציה - "שירותי תחנת רדיו" התאמה בין התקן זה לנתונים המוצגים בדף זה. יש להשתמש בנתונים אלו לצורך בדיקת התאמה בלבד. אין להשתמש בנתונים אלו לצורך אחר. כל שינוי בנתונים יגרום לביטול התאמה זו. יש להשתמש בנתונים אלו לצורך בדיקת התאמה בלבד. אין להשתמש בנתונים אלו לצורך אחר. כל שינוי בנתונים יגרום לביטול התאמה זו.</p>
Kazachstan, Kirgizië		<p>Frequentieband ; 57 - 64 GHz, voedingsspanning gebruik: 9 V tot 16 V</p> <p>OHC2101, OHLC2101, OHRL2101, OHRR2101</p> <p>ООО<<СТАНДА СЕРТ>></p> <p>Место нахождения РА, г. Ереван, Аван, Нарекаци 42/45 номер государственной регистрации 282.110.1052305 УНН 00918006 номер телефона +37493306330</p>
Maleisië	 <p>OHC2101, OHLC2101, OHRL2101, OHRR2101</p>	
Mexico		<p>'IFT:VOALOH22-25083 La operación de este equipo está sujeta a las siguientes dos condiciones: (1) es posible que este equipo o dispositivo no cause interferencia perjudicial y (2) este equipo o dispositivo debe aceptar cualquier interferencia, incluyendo la que pueda causar su operación no deseada.</p>

Regio	Labels en symbolen	Specificaties
Moldavië		<p>frequentieband(en) waarop de radioapparatuur werkt: 57 - 64 GHz maximaal radio-frequentievermogen verzonden over de frequentieband(en) waarop de radio-apparatuur werkt; 13 dBm e.i.r.p peak (deze waarde is conform de meetmethode van Europese norm ETSI EN 305 550)</p> <p>Vereenvoudigde EU-conformiteitsverklaring</p> <p>OHC2101 Prin prezenta, ALPS ALPINE CO., LTD. declară că tipul de echipamente radio OHC2101 este în conformitate cu Reglementarea tehnică „Punerea la dispoziție pe piață a echipamentelor radio”. Textul integral al declarației de conformitate este disponibil la următoarea adresă de Internet: https://www.alpsalpine.com/common/pdf/Interior_Sensor/OHC2101.pdf [https://www.alpsalpine.com/common/pdf/Interior_Sensor/OHC2101.pdf]</p> <p>OHLC2101 Prin prezenta, ALPS ALPINE CO., LTD. declară că tipul de echipamente radio OHLC2101 este în conformitate cu Reglementarea tehnică „Punerea la dispoziție pe piață a echipamentelor radio”. Textul integral al declarației de conformitate este disponibil la următoarea adresă de Internet: https://www.alpsalpine.com/common/pdf/Interior_Sensor/OHLC2101.pdf [https://www.alpsalpine.com/common/pdf/Interior_Sensor/OHLC2101.pdf]</p> <p>OHRL2101 Prin prezenta, ALPS ALPINE CO., LTD. declară că tipul de echipamente radio OHRL2101 este în conformitate cu Reglementarea tehnică „Punerea la dispoziție pe piață a echipamentelor radio”. Textul integral al declarației de conformitate este disponibil la următoarea adresă de Internet: https://www.alpsalpine.com/common/pdf/Interior_Sensor/OHRL2101.pdf [https://www.alpsalpine.com/common/pdf/Interior_Sensor/OHRL2101.pdf]</p> <p>OHRR2101 Prin prezenta, ALPS ALPINE CO., LTD. declară că tipul de echipamente radio OHRR2101 este în conformitate cu Reglementarea tehnică „Punerea la dispoziție pe piață a echipamentelor radio”. Textul integral al declarației de conformitate este disponibil la următoarea adresă de Internet: https://www.alpsalpine.com/common/pdf/Interior_Sensor/OHRR2101.pdf [https://www.alpsalpine.com/common/pdf/Interior_Sensor/OHRR2101.pdf]</p>
Oman	 <p>OHC2101</p>  <p>OHLC2101</p>  <p>OHRL2101</p>  <p>OHRR2101</p>	
Paraguay	 <p>OHC2101</p>  <p>OHLC2101</p>  <p>OHRL2101</p>  <p>OHRR2101</p>	
Servië		

Regio	Labels en symbolen	Specificaties
Verenigd Koninkrijk		<p>frequentieband(en) waarop de radioapparatuur werkt: 57 - 64 GHz maximaal radio-frequentievermogen verzonden over de frequentieband(en) waarop de radio-apparatuur werkt; 13 dBm e.i.r.p peak (deze waarde is conform de meetmethode van Europese norm ETSI EN 305 550)</p> <p>Vereenvoudige conformiteitsverklaring Verenigd Koninkrijk</p> <p>OHC2101 Hereby, ALPS ALPINE CO., LTD. declares that the radio equipment type OHC2101 is in compliance with the relevant statutory requirements. The full text of the UK declaration of conformity is available at the following internet address: https://www.alpsalpine.com/common/pdf/Interior_Sensor/OHC2101.pdf [https://www.alpsalpine.com/common/pdf/Interior_Sensor/OHC2101.pdf]</p> <p>OHLC2101 Hereby, ALPS ALPINE CO., LTD. declares that the radio equipment type OHLC2101 is in compliance with the relevant statutory requirements. The full text of the UK declaration of conformity is available at the following internet address: https://www.alpsalpine.com/common/pdf/Interior_Sensor/OHLC2101.pdf [https://www.alpsalpine.com/common/pdf/Interior_Sensor/OHLC2101.pdf]</p> <p>OHRL2101 Hereby, ALPS ALPINE CO., LTD. declares that the radio equipment type OHRL2101 is in compliance with the relevant statutory requirements. The full text of the UK declaration of conformity is available at the following internet address: https://www.alpsalpine.com/common/pdf/Interior_Sensor/OHRL2101.pdf [https://www.alpsalpine.com/common/pdf/Interior_Sensor/OHRL2101.pdf]</p> <p>OHRR2101 Hereby, ALPS ALPINE CO., LTD. declares that the radio equipment type OHRR2101 is in compliance with the relevant statutory requirements. The full text of the UK declaration of conformity is available at the following internet address: https://www.alpsalpine.com/common/pdf/Interior_Sensor/OHRR2101.pdf [https://www.alpsalpine.com/common/pdf/Interior_Sensor/OHRR2101.pdf]</p>
Vietnam	 <p>OHC2101, OHLC2101, OHRL2101, OHRR2101</p>	
Zambia	 <p>OHC2101</p>  <p>OHLC2101</p>  <p>OHRL2101</p>  <p>OHRR2101</p>	

15.5.4. Typegoedkeuring voor TPMS-radiofrequentie

Hier vind je typegoedkeuringen voor radiofrequentie voor het bandenspanningscontrolesysteem.

Regio	Specificaties
Albanië	Hierbij verklaart Baolong Huf Shanghai Electronics Co., Ltd dat dit TPMS voldoet aan de noodzakelijke vereisten en bepalingen van de Richtlijn 2014/53/EU.
Andorra	Hierbij verklaart Baolong Huf Shanghai Electronics Co., Ltd dat dit TPMS voldoet aan de noodzakelijke vereisten en bepalingen van de Richtlijn 2014/53/EU.

Regio	Specificaties
Angola	Hierbij verklaart Baolong Huf Shanghai Electronics Co., Ltd dat dit TPMS voldoet aan de noodzakelijke vereisten en bepalingen van de Richtlijn 2014/53/EU.
Argentinië	Hierbij verklaart Baolong Huf Shanghai Electronics Co., Ltd dat dit TPMS voldoet aan de noodzakelijke vereisten en bepalingen van ENACOM.
Armenië	Hierbij verklaart Baolong Huf Shanghai Electronics Co., Ltd dat dit TPMS voldoet aan de noodzakelijke vereisten en bepalingen van AR COC.
Australië	Hierbij verklaart Baolong Huf Shanghai Electronics Co., Ltd dat dit TPMS voldoet aan de noodzakelijke vereisten en bepalingen van RCM.
Oostenrijk	Hierbij verklaart Baolong Huf Shanghai Electronics Co., Ltd dat dit TPMS voldoet aan de noodzakelijke vereisten en bepalingen van de Richtlijn 2014/53/EU.
Azerbeidzjan	Hierbij verklaart Baolong Huf Shanghai Electronics Co., Ltd dat dit TPMS voldoet aan de noodzakelijke vereisten en bepalingen van AZ COC.
Bahrein	Hierbij verklaart Baolong Huf Shanghai Electronics Co., Ltd dat dit TPMS voldoet aan de noodzakelijke vereisten en bepalingen van TRA.
België	Hierbij verklaart Baolong Huf Shanghai Electronics Co., Ltd dat dit TPMS voldoet aan de noodzakelijke vereisten en bepalingen van de Richtlijn 2014/53/EU.
Bosnië en Herzegovina	Hierbij verklaart Baolong Huf Shanghai Electronics Co., Ltd dat dit TPMS voldoet aan de noodzakelijke vereisten en bepalingen van de Richtlijn 2014/53/EU.
Botswana	Hierbij verklaart Baolong Huf Shanghai Electronics Co., Ltd dat dit TPMS voldoet aan de noodzakelijke vereisten en bepalingen van BOCAR.
Brazilië	Hierbij verklaart Baolong Huf Shanghai Electronics Co., Ltd dat dit TPMS voldoet aan de noodzakelijke vereisten en bepalingen van ANATEL.
Bulgarije	Hierbij verklaart Baolong Huf Shanghai Electronics Co., Ltd dat dit TPMS voldoet aan de noodzakelijke vereisten en bepalingen van de Richtlijn 2014/53/EU.
Cambodja	Hierbij verklaart Baolong Huf Shanghai Electronics Co., Ltd dat dit TPMS voldoet aan de noodzakelijke vereisten en bepalingen van TRC.
Canada	Hierbij verklaart Baolong Huf Shanghai Electronics Co., Ltd dat dit TPMS voldoet aan de noodzakelijke vereisten en bepalingen van ISED.
Chili	Hierbij verklaart Baolong Huf Shanghai Electronics Co., Ltd dat dit TPMS voldoet aan de noodzakelijke vereisten en bepalingen van SUBTEL.
China	Hierbij verklaart Baolong Huf Shanghai Electronics Co., Ltd dat dit TPMS voldoet aan de noodzakelijke vereisten en bepalingen van SRRC.
Colombia	Hierbij verklaart Baolong Huf Shanghai Electronics Co., Ltd dat dit TPMS voldoet aan de noodzakelijke vereisten en bepalingen van CRC.
Costa Rica	Hierbij verklaart Baolong Huf Shanghai Electronics Co., Ltd dat dit TPMS voldoet aan de noodzakelijke vereisten en bepalingen van SUTEL.
Kroatië	Hierbij verklaart Baolong Huf Shanghai Electronics Co., Ltd dat dit TPMS voldoet aan de noodzakelijke vereisten en bepalingen van de Richtlijn 2014/53/EU.
Cyprus	Hierbij verklaart Baolong Huf Shanghai Electronics Co., Ltd dat dit TPMS voldoet aan de noodzakelijke vereisten en bepalingen van de Richtlijn 2014/53/EU.
Tsjechië	Hierbij verklaart Baolong Huf Shanghai Electronics Co., Ltd dat dit TPMS voldoet aan de noodzakelijke vereisten en bepalingen van de Richtlijn 2014/53/EU.
Denemarken	Hierbij verklaart Baolong Huf Shanghai Electronics Co., Ltd dat dit TPMS voldoet aan de noodzakelijke vereisten en bepalingen van de Richtlijn 2014/53/EU.
Dominicaanse Republiek	Hierbij verklaart Baolong Huf Shanghai Electronics Co., Ltd dat dit TPMS voldoet aan de noodzakelijke vereisten en bepalingen van INDOTEL.
Egypte	Hierbij verklaart Baolong Huf Shanghai Electronics Co., Ltd dat dit TPMS voldoet aan de noodzakelijke vereisten en bepalingen van NTRA.
Estland	Hierbij verklaart Baolong Huf Shanghai Electronics Co., Ltd dat dit TPMS voldoet aan de noodzakelijke vereisten en bepalingen van de Richtlijn 2014/53/EU.
Faeröer	Hierbij verklaart Baolong Huf Shanghai Electronics Co., Ltd dat dit TPMS voldoet aan de noodzakelijke vereisten en bepalingen van de Richtlijn 2014/53/EU.
Finland	Hierbij verklaart Baolong Huf Shanghai Electronics Co., Ltd dat dit TPMS voldoet aan de noodzakelijke vereisten en bepalingen van de Richtlijn 2014/53/EU.

Regio	Specificaties
Frankrijk	Hierbij verklaart Baolong Huf Shanghai Electronics Co., Ltd dat dit TPMS voldoet aan de noodzakelijke vereisten en bepalingen van de Richtlijn 2014/53/EU.
Georgië	Hierbij verklaart Baolong Huf Shanghai Electronics Co., Ltd dat dit TPMS voldoet aan de noodzakelijke vereisten en bepalingen van de Richtlijn 2014/53/EU.
Duitsland	Hierbij verklaart Baolong Huf Shanghai Electronics Co., Ltd dat dit TPMS voldoet aan de noodzakelijke vereisten en bepalingen van de Richtlijn 2014/53/EU.
Griekenland	Hierbij verklaart Baolong Huf Shanghai Electronics Co., Ltd dat dit TPMS voldoet aan de noodzakelijke vereisten en bepalingen van de Richtlijn 2014/53/EU.
Groenland	Hierbij verklaart Baolong Huf Shanghai Electronics Co., Ltd dat dit TPMS voldoet aan de noodzakelijke vereisten en bepalingen van de Richtlijn 2014/53/EU.
Guadeloupe	Hierbij verklaart Baolong Huf Shanghai Electronics Co., Ltd dat dit TPMS voldoet aan de noodzakelijke vereisten en bepalingen van de Richtlijn 2014/53/EU.
Guatemala	Hierbij verklaart Baolong Huf Shanghai Electronics Co., Ltd dat dit TPMS voldoet aan de noodzakelijke vereisten en bepalingen van SIT.
Hongkong	Hierbij verklaart Baolong Huf Shanghai Electronics Co., Ltd dat dit TPMS voldoet aan de noodzakelijke vereisten en bepalingen van de Richtlijn 2014/53/EU.
Hongarije	Hierbij verklaart Baolong Huf Shanghai Electronics Co., Ltd dat dit TPMS voldoet aan de noodzakelijke vereisten en bepalingen van de Richtlijn 2014/53/EU.
IJsland	Hierbij verklaart Baolong Huf Shanghai Electronics Co., Ltd dat dit TPMS voldoet aan de noodzakelijke vereisten en bepalingen van de Richtlijn 2014/53/EU.
India	Hierbij verklaart Baolong Huf Shanghai Electronics Co., Ltd dat dit TPMS voldoet aan de noodzakelijke vereisten en bepalingen van WPC.
Indonesië	Hierbij verklaart Baolong Huf Shanghai Electronics Co., Ltd dat dit TPMS voldoet aan de noodzakelijke vereisten en bepalingen van SDPPI.
Ierland	Hierbij verklaart Baolong Huf Shanghai Electronics Co., Ltd dat dit TPMS voldoet aan de noodzakelijke vereisten en bepalingen van de Richtlijn 2014/53/EU.
Israël	Hierbij verklaart Baolong Huf Shanghai Electronics Co., Ltd dat dit TPMS voldoet aan de noodzakelijke vereisten en bepalingen van MOC.
Italië	Hierbij verklaart Baolong Huf Shanghai Electronics Co., Ltd dat dit TPMS voldoet aan de noodzakelijke vereisten en bepalingen van de Richtlijn 2014/53/EU.
Ivoorkust	Hierbij verklaart Baolong Huf Shanghai Electronics Co., Ltd dat dit TPMS voldoet aan de noodzakelijke vereisten en bepalingen van ARTCI.
Japan	Hierbij verklaart Baolong Huf Shanghai Electronics Co., Ltd dat dit TPMS voldoet aan de noodzakelijke vereisten en bepalingen van MIC.
Jordanië	Hierbij verklaart Baolong Huf Shanghai Electronics Co., Ltd dat dit TPMS voldoet aan de noodzakelijke vereisten en bepalingen van TRC.
Kazachstan	Hierbij verklaart Baolong Huf Shanghai Electronics Co., Ltd dat dit TPMS voldoet aan de noodzakelijke vereisten en bepalingen van EAC.
Kenia	Hierbij verklaart Baolong Huf Shanghai Electronics Co., Ltd dat dit TPMS voldoet aan de noodzakelijke vereisten en bepalingen van CAK.
Korea	Hierbij verklaart Baolong Huf Shanghai Electronics Co., Ltd dat dit TPMS voldoet aan de noodzakelijke vereisten en bepalingen van KC.
Kosovo	Hierbij verklaart Baolong Huf Shanghai Electronics Co., Ltd dat dit TPMS voldoet aan de noodzakelijke vereisten en bepalingen van de Richtlijn 2014/53/EU.
Koeweit	Hierbij verklaart Baolong Huf Shanghai Electronics Co., Ltd dat dit TPMS voldoet aan de noodzakelijke vereisten en bepalingen van CITRA.
La Réunion	Hierbij verklaart Baolong Huf Shanghai Electronics Co., Ltd dat dit TPMS voldoet aan de noodzakelijke vereisten en bepalingen van de Richtlijn 2014/53/EU.
Letland	Hierbij verklaart Baolong Huf Shanghai Electronics Co., Ltd dat dit TPMS voldoet aan de noodzakelijke vereisten en bepalingen van de Richtlijn 2014/53/EU.
Libanon	Hierbij verklaart Baolong Huf Shanghai Electronics Co., Ltd dat dit TPMS voldoet aan de noodzakelijke vereisten en bepalingen van MOT.
Liechtenstein	Hierbij verklaart Baolong Huf Shanghai Electronics Co., Ltd dat dit TPMS voldoet aan de noodzakelijke vereisten en bepalingen van de Richtlijn 2014/53/EU.
Litouwen	Hierbij verklaart Baolong Huf Shanghai Electronics Co., Ltd dat dit TPMS voldoet aan de noodzakelijke vereisten en bepalingen van de Richtlijn 2014/53/EU.

Regio	Specificaties
Luxemburg	Hierbij verklaart Baolong Huf Shanghai Electronics Co., Ltd dat dit TPMS voldoet aan de noodzakelijke vereisten en bepalingen van de Richtlijn 2014/53/EU.
Macedonië	Hierbij verklaart Baolong Huf Shanghai Electronics Co., Ltd dat dit TPMS voldoet aan de noodzakelijke vereisten en bepalingen van de Richtlijn 2014/53/EU.
Maleisië	Hierbij verklaart Baolong Huf Shanghai Electronics Co., Ltd dat dit TPMS voldoet aan de noodzakelijke vereisten en bepalingen van SIRIM.
Malta	Hierbij verklaart Baolong Huf Shanghai Electronics Co., Ltd dat dit TPMS voldoet aan de noodzakelijke vereisten en bepalingen van de Richtlijn 2014/53/EU.
Martinique	Hierbij verklaart Baolong Huf Shanghai Electronics Co., Ltd dat dit TPMS voldoet aan de noodzakelijke vereisten en bepalingen van de Richtlijn 2014/53/EU.
Marokko	Hierbij verklaart Baolong Huf Shanghai Electronics Co., Ltd dat dit TPMS voldoet aan de noodzakelijke vereisten en bepalingen van ANRT.
Mexico	Hierbij verklaart Baolong Huf Shanghai Electronics Co., Ltd dat dit TPMS voldoet aan de noodzakelijke vereisten en bepalingen van IFETEL/NOM.
Moldavië	Hierbij verklaart Baolong Huf Shanghai Electronics Co., Ltd dat dit TPMS voldoet aan de noodzakelijke vereisten en bepalingen van de Richtlijn 2014/53/EU.
Monaco	Hierbij verklaart Baolong Huf Shanghai Electronics Co., Ltd dat dit TPMS voldoet aan de noodzakelijke vereisten en bepalingen van de Richtlijn 2014/53/EU.
Mozambique	Hierbij verklaart Baolong Huf Shanghai Electronics Co., Ltd dat dit TPMS voldoet aan de noodzakelijke vereisten en bepalingen van INCM.
Namibië	Hierbij verklaart Baolong Huf Shanghai Electronics Co., Ltd dat dit TPMS voldoet aan de noodzakelijke vereisten en bepalingen van CRAN.
Nederland	Hierbij verklaart Baolong Huf Shanghai Electronics Co., Ltd dat dit TPMS voldoet aan de noodzakelijke vereisten en bepalingen van de Richtlijn 2014/53/EU.
Nieuw-Zeeland	Hierbij verklaart Baolong Huf Shanghai Electronics Co., Ltd dat dit TPMS voldoet aan de noodzakelijke vereisten en bepalingen van RCM.
Noorwegen	Hierbij verklaart Baolong Huf Shanghai Electronics Co., Ltd dat dit TPMS voldoet aan de noodzakelijke vereisten en bepalingen van de Richtlijn 2014/53/EU.
Oman	Hierbij verklaart Baolong Huf Shanghai Electronics Co., Ltd dat dit TPMS voldoet aan de noodzakelijke vereisten en bepalingen van TRA.
Panama	Hierbij verklaart Baolong Huf Shanghai Electronics Co., Ltd dat dit TPMS voldoet aan de noodzakelijke vereisten en bepalingen van ASEP.
Paraguay	Hierbij verklaart Baolong Huf Shanghai Electronics Co., Ltd dat dit TPMS voldoet aan de noodzakelijke vereisten en bepalingen van CONATEL.
Peru (Maquinaria)	Hierbij verklaart Baolong Huf Shanghai Electronics Co., Ltd dat dit TPMS voldoet aan de noodzakelijke vereisten en bepalingen van MTC.
Filipijnen	Hierbij verklaart Baolong Huf Shanghai Electronics Co., Ltd dat dit TPMS voldoet aan de noodzakelijke vereisten en bepalingen van NTC.
Polen	Hierbij verklaart Baolong Huf Shanghai Electronics Co., Ltd dat dit TPMS voldoet aan de noodzakelijke vereisten en bepalingen van de Richtlijn 2014/53/EU.
Portugal	Hierbij verklaart Baolong Huf Shanghai Electronics Co., Ltd dat dit TPMS voldoet aan de noodzakelijke vereisten en bepalingen van de Richtlijn 2014/53/EU.
Puerto Rico	Hierbij verklaart Baolong Huf Shanghai Electronics Co., Ltd dat dit TPMS voldoet aan de noodzakelijke vereisten en bepalingen van FCC.
Qatar	Hierbij verklaart Baolong Huf Shanghai Electronics Co., Ltd dat dit TPMS voldoet aan de noodzakelijke vereisten en bepalingen van CRA.
Roemenië	Hierbij verklaart Baolong Huf Shanghai Electronics Co., Ltd dat dit TPMS voldoet aan de noodzakelijke vereisten en bepalingen van de Richtlijn 2014/53/EU.
San Marino	Hierbij verklaart Baolong Huf Shanghai Electronics Co., Ltd dat dit TPMS voldoet aan de noodzakelijke vereisten en bepalingen van de Richtlijn 2014/53/EU.
Saoedi-Arabië	Hierbij verklaart Baolong Huf Shanghai Electronics Co., Ltd dat dit TPMS voldoet aan de noodzakelijke vereisten en bepalingen van CST.
Servië/Montenegro	Hierbij verklaart Baolong Huf Shanghai Electronics Co., Ltd dat dit TPMS voldoet aan de noodzakelijke vereisten en bepalingen van RS COC.
Singapore	Hierbij verklaart Baolong Huf Shanghai Electronics Co., Ltd dat dit TPMS voldoet aan de noodzakelijke vereisten en bepalingen van IMDA.

Regio	Specificaties
Slowakije	Hierbij verklaart Baolong Huf Shanghai Electronics Co., Ltd dat dit TPMS voldoet aan de noodzakelijke vereisten en bepalingen van de Richtlijn 2014/53/EU.
Slovenië	Hierbij verklaart Baolong Huf Shanghai Electronics Co., Ltd dat dit TPMS voldoet aan de noodzakelijke vereisten en bepalingen van de Richtlijn 2014/53/EU.
Zuid-Afrika	Hierbij verklaart Baolong Huf Shanghai Electronics Co., Ltd dat dit TPMS voldoet aan de noodzakelijke vereisten en bepalingen van ICASA.
Spanje	Hierbij verklaart Baolong Huf Shanghai Electronics Co., Ltd dat dit TPMS voldoet aan de noodzakelijke vereisten en bepalingen van de Richtlijn 2014/53/EU.
Sri Lanka	Hierbij verklaart Baolong Huf Shanghai Electronics Co., Ltd dat dit TPMS voldoet aan de noodzakelijke vereisten en bepalingen van TRCSL.
Zweden	Hierbij verklaart Baolong Huf Shanghai Electronics Co., Ltd dat dit TPMS voldoet aan de noodzakelijke vereisten en bepalingen van de Richtlijn 2014/53/EU.
Zwitserland	Hierbij verklaart Baolong Huf Shanghai Electronics Co., Ltd dat dit TPMS voldoet aan de noodzakelijke vereisten en bepalingen van de Richtlijn 2014/53/EU.
Taiwan	Hierbij verklaart Baolong Huf Shanghai Electronics Co., Ltd dat dit TPMS voldoet aan de noodzakelijke vereisten en bepalingen van NCC.
Thailand	Hierbij verklaart Baolong Huf Shanghai Electronics Co., Ltd dat dit TPMS voldoet aan de noodzakelijke vereisten en bepalingen van NBTC.
Tobago	Hierbij verklaart Baolong Huf Shanghai Electronics Co., Ltd dat dit TPMS voldoet aan de noodzakelijke vereisten en bepalingen van TATT.
Trinidad	Hierbij verklaart Baolong Huf Shanghai Electronics Co., Ltd dat dit TPMS voldoet aan de noodzakelijke vereisten en bepalingen van TATT.
Tunesië	Hierbij verklaart Baolong Huf Shanghai Electronics Co., Ltd dat dit TPMS voldoet aan de noodzakelijke vereisten en bepalingen van CERT.
Turkije	Hierbij verklaart Baolong Huf Shanghai Electronics Co., Ltd dat dit TPMS voldoet aan de noodzakelijke vereisten en bepalingen van de Richtlijn 2014/53/EU.
Verenigde Arabische Emiraten	Hierbij verklaart Baolong Huf Shanghai Electronics Co., Ltd dat dit TPMS voldoet aan de noodzakelijke vereisten en bepalingen van TDRA.
Oekraïne	Hierbij verklaart Baolong Huf Shanghai Electronics Co., Ltd dat dit TPMS voldoet aan de noodzakelijke vereisten en bepalingen van UR TR COC.
Verenigd Koninkrijk	Hierbij verklaart Baolong Huf Shanghai Electronics Co., Ltd dat dit TPMS voldoet aan de noodzakelijke vereisten en bepalingen van UKCA.
Uruguay	Hierbij verklaart Baolong Huf Shanghai Electronics Co., Ltd dat dit TPMS voldoet aan de noodzakelijke vereisten en bepalingen van URSEC.
Verenigde Staten	Hierbij verklaart Baolong Huf Shanghai Electronics Co., Ltd dat dit TPMS voldoet aan de noodzakelijke vereisten en bepalingen van FCC.
Oezbekistan	Hierbij verklaart Baolong Huf Shanghai Electronics Co., Ltd dat dit TPMS voldoet aan de noodzakelijke vereisten en bepalingen van MITC.
Vaticaanstad	Hierbij verklaart Baolong Huf Shanghai Electronics Co., Ltd dat dit TPMS voldoet aan de noodzakelijke vereisten en bepalingen van de Richtlijn 2014/53/EU.
Vietnam	Hierbij verklaart Baolong Huf Shanghai Electronics Co., Ltd dat dit TPMS voldoet aan de noodzakelijke vereisten en bepalingen van MIC.
Zambia	Hierbij verklaart Baolong Huf Shanghai Electronics Co., Ltd dat dit TPMS voldoet aan de noodzakelijke vereisten en bepalingen van ZICTA.
Zimbabwe	Hierbij verklaart Baolong Huf Shanghai Electronics Co., Ltd dat dit TPMS voldoet aan de noodzakelijke vereisten en bepalingen van POTRAZ.

15.5.5. Certificaten en specificaties voor de draadloze lader

Hieronder staan de technische specificaties en certificaten voor de draadloze lader.

producent

De inhoud van deze handleiding geeft de status van de gebruikershandleiding weer op het moment van drukken en is mogelijk niet volledig geldig in toekomstige gevallen. Raadpleeg voor meer informatie de eerste pagina voor de volledige disclaimer.

Molex CVS Bochum GmbH

Address: Meesmannstr. 103, 44807 Bochum, Duitsland

Telefoonnummer: +49 234 51668 0

Technische specificaties



Draadloze lader







- Frequentieband: 127,55 kHz
- Maximale sterkte magnetisch veld: 55,77 dBµA/m



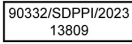

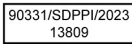
NFC-kaartlezer

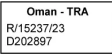
- Frequentieband 13,56 MHz
- Maximale sterkte magnetisch veld: 42 dBµA/m

Conformiteitsverklaring

Albanië, België, Bulgarije, Cyprus, Denemarken, Duitsland, Estland, Finland, Frankrijk, Griekenland, Hongarije, IJsland, Ierland, Italië, Kroatië, Letland, Litouwen, Luxemburg, Malta, Nederland, Noorwegen, Oostenrijk, Polen, Portugal, Roemenië, Slovenië, Slowakije, Spanje, Tsjechië, Zweden, Zwitserland	Hereby, Molex CVS Bochum GmbH declares that the radio equipment type WCH-303 is in compliance with Directive 2014/53/EU. The full text of the EU declaration of conformity is available at the following internet address: http://www.molex.com/doc
Argentinië	 H-29186
Oostenrijk, België, Duitsland, Luxemburg, Zwitserland	Hiermit erklärt Molex CVS Bochum GmbH, dass der Funkanlagentyp WCH-303 der Richtlinie 2014/53/EU entspricht. Der vollständige Text der EU-Konformitätserklärung ist unter der folgenden Internetadresse verfügbar: http://www.molex.com/doc
België	Hierbij verklaar ik, Molex CVS Bochum GmbH, dat het type radioapparatuur WCH-303 conform is met Richtlijn 2014/53/EU. De volledige tekst van de EU-conformiteitsverklaring kan worden geraadpleegd op het volgende internetadres: http://www.molex.com/doc
Botswana	
Brazilië	Este equipamento opera em caráter secundário, isto é, não tem direito a proteção contra interferência prejudicial, mesmo de estações do mesmo tipo, e não pode causar interferência a sistemas operando em caráter primário.
Bulgarije	С настоящото Molex CVS Bochum GmbH декларира, че този тип радиосъоръжение WCH-303 е в съответствие с Директива 2014/53/ЕС. Цялостният текст на ЕС декларацията за съответствие може да се намери на следния интернет адрес: http://www.molex.com/doc
Canada, Verenigde Staten, Barbados, Bolivia, Chili, Colombia, Costa Rica	Dit apparaat voldoet aan deel 15 van de FCC-regels en aan de RSS-norm(en) voor licentievrijstelling van Industry Canada. De bediening is afhankelijk van de volgende twee voorwaarden: <ol style="list-style-type: none">1. Dit apparaat mag geen schadelijke storing veroorzaken en2. dit apparaat moet ontvangen storing accepteren, inclusief storing die voor een ongewenste werking kan zorgen. FCC ID: WJLWCH-303 IC 7847A -WCH303 Wijzigingen of aanpassingen die niet nadrukkelijk door Molex zijn goedgekeurd, kunnen de betrouwbaarheid van de gebruiker om deze apparatuur te bedienen ongeldig maken.

Griekenland, Cyprus	Με την παρούσα ο/η Molex CVS Bochum GmbH, δηλώνει ότι ο ραδιοεξοπλισμός WCH-303 πληροί την οδηγία 2014/53/ΕΕ. Το πλήρες κείμενο της δήλωσης συμμόρφωσης ΕΕ διατίθεται στην ακόλουθη ιστοσελίδα στο διαδίκτυο: http://www.molex.com/doc
Indonesië	 Mexico:   China: 
Israël	51-9279 : מספר אישור התאמה מטעם משרד התקשורת : חל איסור לבצע פעולות במכשיר אשר יש בהן כדי לשנות את תכונתיו האלחוטיות של המכשיר, ובכלל זה החלפת אנטנה מקורית או הוספת אפשרות לחיבור לאנטנה חיצונית ללא קבלת אישור משרד התקשורת, בשל החשש להפרעות אלחוטיות.
Italië, Zwitserland	Il fabbricante, Molex CVS Bochum GmbH, dichiara che il tipo di apparecchiatura radio WCH-303 è conforme alla direttiva 2014/53/UE. Il testo completo della dichiarazione di conformità UE è disponibile al seguente indirizzo Internet: http://www.molex.com/doc
Letland	Ar šo Molex CVS Bochum GmbH deklarē, ka radioiekārta WCH-303 atbilst Direktīvai 2014/53/ES. Pilns ES atbilstības deklarācijas teksts ir pieejams šādā interneta vietnē: http://www.molex.com/doc
Litouwen	Aš, Molex CVS Bochum GmbH, patvirtinu, kad radijo įrenginių tipas WCH-303 atitinka Direktyvą 2014/53/ES. Visas ES atitikties deklaracijos tekstas prieinamas šiuo interneto adresu: http://www.molex.com/doc
Hongarije	Molex CVS Bochum GmbH igazolja, hogy a WCH-303 típusú rádióberendezés megfelel a 2014/53/EU irányelvnek. Az EU-megfelelőségi nyilatkozat teljes szövege elérhető a következő internetes címen: http://www.molex.com/doc
Maleisië	
Malta	B'dan, Molex CVS Bochum GmbH, niddikjara li dan it-tip ta' tagħmir tar-radju WCH-303 huwa konformi mad-Direttiva 2014/53/UE. It-test kollu tad-dikjarazzjoni ta' konformità ta-UE huwa disponibbli f'dan l-indirizz ta-Internet li ġej: http://www.molex.com/doc
Mexico	IFT-goedkeuring: VOMOWC23-11195
Oman	
Pakistan	
Paraguay	
Polen	Molex CVS Bochum GmbH niniejszym oświadcza, że typ urządzenia radiowego WCH-303 jest zgodny z dyrektywą 2014/53/UE. Pełny tekst deklaracji zgodności UE jest dostępny pod następującym adresem internetowym: http://www.molex.com/doc

Turkije	<p>İşbu belge; Molex CVS Bochum GmbH telsiz ekipmanı tipinin WCH-303 2014/53/AB sayılı Direktiğe uygun olduğunu beyan eder. AB uygunluk beyanının tam metni aşağıdaki internet adresinde mevcuttur: http://www.molex.com/doc</p> <p>Importeur: Volvo Car Turkey Otomobil LTD. ŞTİ. Selahattin Kutman Telefoon: +90 532 2730116 Adres: Fatih Sultan Mehmet Mah. Poligon Cad. Buyaka2 Sitesi No:8B Kule2 Kat 4 Tepeüstü Ümraniye 34711 İstanbul, Turkey E-mailadres: selahattin.kutman@volvocars.com</p>
Verenigde Arabische Emiraten	
Verenigd Koninkrijk	<p>Hereby, Molex CVS Bochum GmbH declares that the radio equipment type WCH-303 is in compliance with the Radio Equipment Regulations 2017. The full text of the UK declaration of conformity is available at the following internet address: http://www.molex.com/doc</p> <p>Importeur: Volvo Car UK Chris Mullord Telefoon: +44 7730 809372 Adres: Scandinavia House Norreys Drive Maidenhead, SL6 4FL, UK E-mailadres: chris.mullord@volvocars.com</p>
Oekraïne	<p>СПРОЩЕНА ДЕКЛАРАЦІЯ ПРО ВІДПОВІДНІСТЬ Molex CVS Bochum GmbH заявляє, що тип радіобладнання WCH-303 відповідає Технічному регламенту радіобладнання; повний текст декларації про відповідність доступний на веб-сайті за такою адресою: http://www.molex.com/doc</p> 
Vietnam	
Zambia	

15.5.6. NFC-certificering portier

De elektronica van de portiergreep maakt deel uit van een sleutelvrij autorisatiesysteem dat gebruik maakt van NFC ^[1]. De volgende informatie heeft betrekking op wettelijke, gezondheids- en veiligheidswaarschuwingen en/of verwijzingen naar de naleving van normen.

Model DH421

oorzaken, en (2) Dit apparaat moet elke ontvangen storing kunnen ontvangen, inclusief storing die een ongewenste werking kan veroorzaken. Le présent appareil est conforme aux CNR d'Industrie Canada applicables aux appareils radio exempts de licence. L'exploitation est autorisée aux deux conditionssuivantes: (1) l'appareil ne doit pas produire de brouillage, et (2) l'appareil doit accepter tout brouillage radioélectrique subi, même si le brouillage est susceptible d'en compromettre le fonctionnement.

Conform 15.21 WAARSCHUWING: wijzigingen of aanpassingen aan deze apparatuur die niet nadrukkelijk zijn goedgekeurd door WITTE Automotive; WITTE-Velbert GmbH & Co. KG kunnen de FCC-autorisatie voor bediening van de apparatuur teniet doen.

De DH421 (elektronische buitenhandgreep) is onderdeel van het sleutellose autorisatiesysteem met NFC voor de bestuurder en is een nieuwe en aanvullende functie (het systeem wordt in de buitenhandgreep gemonteerd). Het systeem combineert de functie Keyless-Go op basis van capacitieve sensoren (vergrendelen/ontgrendelen/verzoeken) met de contactloze communicatiestandaard NFC (Near-Field-Communication op 13,56 MHz). Het product is veilig met betrekking tot RF-blootstelling voor het algemene publiek als er altijd een afstand van 10 cm of meer wordt aangehouden en er geen intentie is om de vergrendelfunctie te activeren.

 **Waarschuwing**

Verkeerd gebruik bij het openen van de auto kan ernstig letsel tot gevolg hebben. Neem de sleutel (ook de digitale sleutel) dan ook altijd mee als je uitstapt. Het kan zijn dat de motor start en dat bepaalde systemen van de auto, zoals de elektrisch bedienbare ruiten, worden geactiveerd, met mogelijk ernstig letsel tot gevolg. Laat kinderen, personen met een beperking of anderen die zichzelf niet kunnen redden nooit alleen achter in de auto. De portieren kunnen worden vergrendeld met de afstandsbediening of doordat iemand de capacitieve sensor op de portierhandgreep aanraakt. In een eventuele noodsituatie kan dat ertoe leiden dat inzittenden de auto niet kunnen verlaten. Als het buiten warm is of juist koud, kan dat voor hen ernstige gevolgen hebben. Verwijder de sleutel nooit uit het stuurslot zolang de auto nog rijdt of uitrolt. Daarmee vergrendel je de stuurkolom en kun je dus niet meer sturen of functies in de auto bedienen.

 **N.b.**

De buitenste portierhandgreep bevat elektronische componenten. Ga hier altijd voorzichtig mee om. Laat de sleutels van een auto (dat geldt ook voor digitale sleutels) nooit achter in de auto. Als niet-bevoegde personen in de auto komen, kan dit schade veroorzaken of de auto kan worden gestolen. Neem de sleutels altijd mee als je uit de auto stapt.

^[1] Near Field Communication

15.5.7. Certificaat sleutelsystemen

Hier vind je het certificaat voor naleving van de normen voor sleutels met afstandsbediening en de bijbehorende sleutellezer.



Belangrijke systemen

Land/Regio	Type homologatie	Conformiteit	Label
Toekomstige EU-lidstaat Albanië, Andorra, San Marino, Vaticaanstad, Bosnië en Herzegovina, Macedonië, Monaco, Moldavië, Montenegro, Turkije, Kosovo, Groenland, Faeröer	WAN00, YBN00	<p>UWB Reader (UWBR): Model: WAN00 Manufacturer: DENSO CORPORATION Address: 1-1, Showa-cho, Kariya-shi, Aichi-ken, 448-8661 Japan Operation frequency: CH5: 6240.0 - 6739.2 MHz CH9: 7737.6 - 8236.8 MHz. Maximum output power: -41.3 dBm/MHz or less Radio Frequency Key (RFK) Model: YBN00 Manufacturer: DENSO CORPORATION Address: 1-1, Showa-cho, Kariya-shi, Aichi-ken, 448-8661 Japan UWB Operation frequency: CH5: 6240.0 - 6739.2 MHz. CH9: 7737.6 - 8236.8 MHz. Maximum output power: -41.3 dBm/MHz or less Key system Manufacturer: DENSO CORPORATION Address: 1-1, Showa-cho, Kariya-shi, Aichi-ken, 448-8661 Japan Bluetooth Operation frequency: 2402 - 2480 MHz. Maximum output power: -41.3 dBm or less NFC Operation frequency: 13.56 MHz Qi Operation frequency: 110 - 205 kHz Hereby, DENSO CORPORATION declares that the radio equipment type is in compliance with Directive 2014/53/EU. The full text of the EU declaration of conformity is available at the following internet address: https://contact-us.denso.com/form/global/en/contact-us/doc/ [https://contact-us.denso.com/form/global/en/contact-us/doc/] DENSO CORPORATION vakuuttaa, että radiolaitetyyppi on direktiivin 2014/53/EU mukainen. EU-vaatimustenmukaisuusvakuutuksen täysimittainen teksti on saatavilla seuraavassa internetosoitteessa: https://contact-us.denso.com/form/global/en/contact-us/doc/ [https://contact-us.denso.com/form/global/en/contact-us/doc/] Hierbij verklaar ik, DENSO CORPORATION, dat het type radioapparatuur conform is met Richtlijn 2014/53/EU. De volledige tekst van de EU-conformiteitsverklaring kan worden geraadpleegd op het volgende internetadres: https://contact-us.denso.com/form/global/en/contact-us/doc/ [https://contact-us.denso.com/form/global/en/contact-us/doc/] Le soussigné, DENSO CORPORATION, déclare que l'équipement radioélectrique du type est conforme à la directive 2014/53/UE. Le texte complet de la déclaration UE de conformité est disponible à l'adresse internet suivante: https://contact-us.denso.com/form/global/en/contact-us/doc/ [https://contact-us.denso.com/form/global/en/contact-us/doc/] Härmed försäkrar DENSO CORPORATION att denna typ av radioutrustning överensstämmer med direktiv 2014/53/EU. Den fullständiga texten till EU-försäkran om överensstämmelse finns på följande webbadress: https://contact-us.denso.com/form/global/en/contact-us/doc/ [https://contact-us.denso.com/form/global/en/contact-us/doc/] Hermed erklærer DENSO CORPORATION, at radioudstyrstypen er i overensstemmelse med direktiv 2014/53/EU. EU-overensstemmelseserklæringens fulde tekst kan findes på følgende internetadresse: https://contact-us.denso.com/form/global/en/contact-us/doc/ [https://contact-us.denso.com/form/global/en/contact-us/doc/] Hiermit erklärt DENSO CORPORATION, dass der Funkanlagentyp der Richtlinie 2014/53/EU entspricht. Der vollständige Text der EU-Konformitätserklärung ist unter der folgenden Internetadresse verfügbar: https://contact-us.denso.com/form/global/en/contact-us/doc/ [https://contact-us.denso.com/form/global/en/contact-us/doc/] Με την παρούσα ο/η DENSO CORPORATION, δηλώνει ότι ο ραδιοεξοπλισμός πληροί την οδηγία 2014/53/ΕΕ. Το πλήρες κείμενο της δήλωσης συμμόρφωσης ΕΕ διατίθεται στην ακόλουθη ιστοσελίδα στο διαδίκτυο: https://contact-us.denso.com/form/global/en/contact-us/doc/ [https://contact-us.denso.com/form/global/en/contact-us/doc/] Il fabbricante, DENSO CORPORATION, dichiara che il tipo di apparecchiatura radio è conforme alla direttiva 2014/53/UE. Il testo completo della dichiarazione di conformità UE è disponibile al seguente indirizzo Internet: https://contact-us.denso.com/form/global/en/contact-us/doc/ [https://contact-us.denso.com/form/global/en/contact-us/doc/] Por la presente, DENSO CORPORATION declara que el tipo de equipo radioeléctrico es conforme con la Directiva 2014/53/UE. El texto completo de la declaración UE de conformidad está disponible en la dirección Internet siguiente: https://contact-us.denso.com/form/global/en/contact-us/doc/ [https://contact-us.denso.com/form/global/en/contact-us/doc/] O(a) abaixo assinado(a) DENSO CORPORATION declara que o presente tipo de equipamento de rádio está em conformidade com a Diretiva 2014/53/UE. O texto integral da declaração de conformidade está disponível no seguinte endereço de Internet: https://contact-us.denso.com/form/global/en/contact-us/doc/ [https://contact-us.denso.com/form/global/en/contact-us/doc/] B'dan, DENSO CORPORATION, niddikjara li dan it-tip ta' taghmir tar-radju huwa konformi mad-Direttiva 2014/53/UE. It-test kollu tad-dikjarazzjoni ta' konformità tal-UE huwa disponib-</p>	

De inhoud van deze handleiding geeft de status van de gebruikershandleiding weer op het moment van drukken en is mogelijk niet volledig geldig in toekomstige gevallen. Raadpleeg voor meer informatie de eerste pagina voor de volledige disclaimer.

Land/Regio	Type homologatie	Conformiteit	Label
		<p>bli f'dan l-indirizz tal-Internet li ġej: https://contact-us.denso.com/form/global/en/contact-us/doc/ [https://contact-us.denso.com/form/global/en/contact-us/doc/]</p> <p>Käesolevaga deklareerib DENSO CORPORATION, et käesolev raadioseadme tüüp vastab direktiivi 2014/53/EÜ nõuetele. Elu vastavusdeklaratsiooni täielik tekst on kättesaadav järgmisel internetiaadressil: https://contact-us.denso.com/form/global/en/contact-us/doc/ [https://contact-us.denso.com/form/global/en/contact-us/doc/]</p> <p>DENSO CORPORATION igazolja, hogy a típusú rádióberendezés megfelel a 2014/53/EU iránylevnek. Az EU-megfelelőségi nyilatkozat teljes szövege elérhető a következő internetes címen: https://contact-us.denso.com/form/global/en/contact-us/doc/ [https://contact-us.denso.com/form/global/en/contact-us/doc/]</p> <p>Me anë të kësaj deklaratë, subjekti DENSO CORPORATION deklaroi se pajisjet radio është në përputhje me këtë rregull teknik për pajisjet radio dhe fundore të komunikimeve elektronike. Teksti i plotë i Deklaratës së Konformitetit është i disponueshëm në adresën e mëposhtme të internetit: https://contact-us.denso.com/form/global/en/contact-us/doc/ [https://contact-us.denso.com/form/global/en/contact-us/doc/]</p> <p>Prin prezenta, DENSO CORPORATION declară că tipul de echipamente radio este în conformitate cu Reglementarea tehnică „Punerea la dispoziție pe piață a echipamentelor radio”. Textul integral al declarației de conformitate este disponibil la următoarea adresă de Internet: https://contact-us.denso.com/form/global/en/contact-us/doc/ [https://contact-us.denso.com/form/global/en/contact-us/doc/]</p> <p>DENSO CORPORATION tímto vyhlasuje, že rádiové zariadenie typu je v súlade so smernicou 2014/53/EÚ. Úplné EÚ vyhlásenie o zhode je k dispozícii na tejto internetovej adrese: https://contact-us.denso.com/form/global/en/contact-us/doc/ [https://contact-us.denso.com/form/global/en/contact-us/doc/]</p> <p>Tímto DENSO CORPORATION prohlašuje, že typ rádiového zařízení je v souladu se směrnicí 2014/53/EU. Úplné znění EU prohlášení o shodě je k dispozici na této internetové adrese: https://contact-us.denso.com/form/global/en/contact-us/doc/ [https://contact-us.denso.com/form/global/en/contact-us/doc/]</p> <p>DENSO CORPORATION potvrdjuje, da je tip radijske opreme skladen z Direktivo 2014/53/EU. Celotno besedilo izjave EU o skladnosti je na voljo na naslednjem spletnem naslovu: https://contact-us.denso.com/form/global/en/contact-us/doc/ [https://contact-us.denso.com/form/global/en/contact-us/doc/]</p> <p>Að, DENSO CORPORATION, patvirtinu, kad radijo įrenginių tipas atitinka Direktivą 2014/53/ES. Visas ES atitikties deklaracijos tekstas prieinamas šiuo interneto adresu: https://contact-us.denso.com/form/global/en/contact-us/doc/ [https://contact-us.denso.com/form/global/en/contact-us/doc/]</p> <p>Ar šo DENSO CORPORATION deklarė, ka radioiekārta atbilst Direktīvai 2014/53/ES. Pilns ES atbilstības deklarācijas teksts ir pieejams šādā interneta vietnē: https://contact-us.denso.com/form/global/en/contact-us/doc/ [https://contact-us.denso.com/form/global/en/contact-us/doc/]</p> <p>DENSO CORPORATION niniejszym oświadcza, że typ urządzenia radiowego jest zgodny z dyrektywą 2014/53/UE. Pełny tekst deklaracji zgodności UE jest dostępny pod następującym adresem internetowym: https://contact-us.denso.com/form/global/en/contact-us/doc/ [https://contact-us.denso.com/form/global/en/contact-us/doc/]</p> <p>Hér með lýsir DENSO CORPORATION yfir því að er í samræmi við grunnkröfur og aðrar kröfur, sem gerðar eru í tilskipun 2014/53/EU. Samræmisýfirlýsing er einnig aðgengileg á eftirfarandi vefslóð: https://contact-us.denso.com/form/global/en/contact-us/doc/ [https://contact-us.denso.com/form/global/en/contact-us/doc/]</p> <p>DENSO CORPORATION erklærer at er i overensstemmelse med direktiv 2014/53/EU. Samsvarserklæringen i fulltekst er tilgjengelig på følgende internettadresse: https://contact-us.denso.com/form/global/en/contact-us/doc/ [https://contact-us.denso.com/form/global/en/contact-us/doc/]</p> <p>С настоящото DENSO CORPORATION декларира, че този тип радиосъоръжение е в съответствие с Директива 2014/53/ЕС. Цялостният текст на ЕС декларацията за съответствие може да се намери на следния интернет адрес: https://contact-us.denso.com/form/global/en/contact-us/doc/ [https://contact-us.denso.com/form/global/en/contact-us/doc/]</p> <p>DENSO CORPORATION ovime izjavljuje da je radijska oprema tipa u skladu s Direktivom 2014/53/EU. Cjeloviti tekst EU izjave o skladnosti dostupan je na sljedećoj internetskoj adresi: https://contact-us.denso.com/form/global/en/contact-us/doc/ [https://contact-us.denso.com/form/global/en/contact-us/doc/]</p> <p>Овие, DENSO CORPORATION изјављује да је радио опрема тип усаглашена са Директивом 2014/53/ЕУ. Цео текст ЕУ декларације о усаглашености доступан је на следећој интернет адреси: https://contact-us.denso.com/form/global/en/contact-us/doc/ [https://contact-us.denso.com/form/global/en/contact-us/doc/]</p>	

Land/Regio	Type homologatie	Conformiteit	Label
		<p>Amb aquest document, DENSO CORPORATION declara que el tipus d'equipament radioelèctric es conforme a la Directiva 2014/53/UE. El text complet de la declaració UE de conformitat està disponible en la següent adreça d'Internet: https://contact-us.denso.com/form/global/en/contact-us/doc/ [https://contact-us.denso.com/form/global/en/contact-us/doc/]</p> <p>İşbu belge; DENSO CORPORATION telsiz ekipmanı tipinin 2014/53/AB sayılı Direktif'e uygun olduğunu beyan eder. AB uygunluk beyanının tam metni aşağıdaki internet adresinde mevcuttur: https://contact-us.denso.com/form/global/en/contact-us/doc/ [https://contact-us.denso.com/form/global/en/contact-us/doc/]</p>	
Georgië	WAN00, YBNO0	<p>გადამცემი მოდელი: WAN00 მუშაობის სიხშირე: CH5: 6240.0 - 6739.2 MHz CH9: 7737,6 - 8236,8 MHz. მაქსიმალური გამომავალი სიმძლავრე: -41.3 dBm/MHz ან ნაკლები</p> <p>გადამცემი მოდელი: YBNO0 UWB მაქსიმალური გამომავალი სიმძლავრე: -41.3 dBm/MHz ან ნაკლები</p> <p>Bluetooth მუშაობის სიხშირე: 2402 - 2480 MHz მაქსიმალური გამომავალი სიმძლავრე: 0 dBm ან ნაკლები</p> <p>NFC მუშაობის სიხშირე: 13.56 MHz</p> <p>Qi მუშაობის სიხშირე: 110 - 205 kHz მუშაობის სიხშირე: CH5: 6240.0 - 6739.2 MHz CH9: 7737,6 - 8236,8 MHz. მაქსიმალური გამომავალი სიმძლავრე: -41.3 dBm/MHz ან ნაკლები</p> <p>მწარმოებელი: DENSO CORPORATION ათები: 1-1, Showa-cho, Kariya-shi, Aichi-ken, 448-8661 წინამდებარე დეკლარაციით, DENSO CORPORATION ვაცხადებ, რომ რადიომონოცილობის ტიპი შესაბამემა რადიომონოცილობის შესახებ ტექნიკური რეგლამენტის მოთხოვნებს. შესაბამისობის დეკლარაციის სრული ტექსტი ხელმისაწვდომია შემდეგ ინტერნეტმისამართზე: https://contact-us.denso.com/form/global/en/contact-us/doc/ [https://contact-us.denso.com/form/global/en/contact-us/doc/]</p>	
Israël	WAN00, YBNO0	<p>חל איסור לבצע פעולות במכשיר שיש בהן כדי לשנות את תכונותיו האלחוטיות של המכשיר, ובכלל זה שינוי תכנה, החלפת אנטנה מקורית או הוספת אפשרות לחיבור לאנטנה חיצונית, בלא קבלת אישור משרד התקשורת, בשל החשש הפריעות אלחוטיות.</p> <p>DENSO : סימן רשום ראה מוצר : שנת ייצור קורא : מוצר: UWB(UWB) WAN00 : דגם ראה מוצר : ארץ ייצור חח התדרים של המפתח : מוצר: (RFK) YBNO0 : דגם ראה מוצר : ארץ ייצור</p>	

Land/Regio	Type homologatie	Conformiteit	Label
Verenigde Arabische Emiraten	YBN00	UAE: ER17320/23 DENSO YBN00	
Oekraïne	WAN00, YBN00	<p>UWB Reader (UWBR): модель: YBN00 смугу радіочастот: CH5: 6240.0 - 6739.2 МГц, CH9: 7737.6 - 8236.8 МГц максимальну потужність випромінювання: -41.3 дБм/МГц або менше</p> <p>Radio Frequency Key (RFK): модель: YBN00 UWB смугу радіочастот: CH5: 6240.0 - 6739.2 МГц, CH9: 7737.6 - 8236.8 МГц Bluetooth смугу радіочастот: 2402 - 2480 МГц максимальну потужність випромінювання: 0 дБм/МГц або менше</p> <p>NFC смугу радіочастот: 13.56 МГц Qi смугу радіочастот: 110 - 205 кГц виробник: DENSO CORPORATION адреса: 1-1, Showa-cho, Kariya-shi, Aichi-ken, 448-8661, Японія</p> <p>справжнім DENSO CORPORATION заявляє, що тип радіообладнання відповідає Технічному регламенту радіообладнання; повний текст декларації про відповідність доступний на веб-сайті за такою адресою: https://www.denso.com/global/en/contact-us/doc/ [https://www.denso.com/global/en/contact-us/doc/]</p>	 UARF: 3DENSWANO  UARF: 3DENSYBNO
Verenigd Koninkrijk	WAN00, YBN00	<p>UWB Reader (UWBR) Model: WAN00 Manufacturer: DENSO CORPORATION Address: 1-1, Showa-cho, Kariya-shi, Aichi-ken, 448-8661 Japan</p> <p>Operation frequency: CH5: 6240.0 - 6739.2 MHz. CH9: 7737.6 - 8236.8 MHz. Maximum output power: -41.3 dBm/MHz or less</p> <p>Radio Frequency Key (RFK) Model: YBN00</p> <p>Hereby, DENSO CORPORATION declares that the radio equipment type is in compliance with Directive 2014/53/EU. The full text of the EU declaration of conformity is available at the following internet address: https://www.denso.com/global/en/contact-us/doc/ [https://www.denso.com/global/en/contact-us/doc/]</p> <p>Hereby, DENSO CORPORATION declares that the radio equipment type is in compliance with the relevant statutory requirements. The full text of the UK declaration of conformity is available at the following internet address: https://www.denso.com/global/en/contact-us/doc/ [https://www.denso.com/global/en/contact-us/doc/]</p> <p>Manufacturer: DENSO CORPORATION Address: 1-1, Showa-cho, Kariya-shi, Aichi-ken, 448-8661 Japan</p> <p>UWB Operation frequency: CH5: 6240.0 - 6739.2 MHz. CH9: 7737.6 - 8236.8 MHz. Maximum output power: -41.3 dBm/MHz or less</p> <p>Key system Manufacturer: DENSO CORPORATION Address: 1-1, Showa-cho, Kariya-shi, Aichi-ken, 448-8661 Japan</p> <p>Bluetooth Operation frequency: 2402 - 2480 MHz. Maximum output power: -41.3 dBm or less</p> <p>NFC Operation frequency: 13.56 MHz</p> <p>Qi Operation frequency: 110 - 205 kHz</p>	

Land/Regio	Type homologatie	Conformiteit	Label
Verenigde Staten, Puerto Rico	WAN00, YBN00	<p>UWB Reader</p> <p>NOTE: This device complies with part 15 of the FCC Rules. Operation is subject to the following two conditions: (1) This device may not cause harmful interference, and (2) this device must accept any interference received, including interference that may cause undesired operation.</p> <p>Radio Frequency Key</p> <p>NOTE: This device complies with part 15 and part 18 of the FCC Rules. Operation is subject to the following two conditions: (1) This device may not cause harmful interference, and (2) this device must accept any interference received, including interference that may cause undesired operation.</p> <p>This equipment has been tested and found to comply with the limits for a wireless power charger, pursuant to part 18 of the FCC Rules. This equipment generates, uses and can radiate radio frequency energy and, if not installed and used in accordance with the instructions, may cause harmful interference to radio communications. However, there is no guarantee that interference will not occur in a particular installation.</p> <p>If this equipment does cause harmful interference to radio communications, which can be determined by turning the equipment off and on, the user is encouraged to try to correct the interference by one or more of the following measures:</p> <ul style="list-style-type: none"> • Reorient or relocate the receiving antenna. • Increase the separation between the equipment and receiver. • Connect the equipment into an outlet on a circuit different from that to which the receiver is connected. <p>FCC Warning: Changes or modifications not expressly approved by the party responsible for compliance could void the user's authority to operate the equipment.</p> <p>Radiofrequency radiation exposure information: This equipment complies with FCC radiation exposure limits set forth for an uncontrolled environment and meets the FCC radio frequency (RF) Exposure Guidelines as this equipment has very low levels of RF energy.</p>	
Vietnam	WAN00, YBN00	CÔNG TY TNHH SWEDEN AUTO. B2100176	
Zambia	WAN00, YBN00	<p>WAN00 ZMB/ZICTA/TA/2021/12/9</p> <p>YBN00 ZMB/ZICTA/TA/2023/3/4</p>	

Veiligheidsnorm voor RFK

Land/RegioToekomstige
EU-lidstaat

Engels

Do not expose to excessive heat, such as sunshine, fire, etc., or low temperatures. This may cause explosion or leakage of flammable liquids or gases during use, storage, transportation or disposal. Do not throw battery into fire or hot stove, do not crush or cut mechanically as this may cause explosion. Do not expose the battery to extremely low air pressure at high altitude, which may cause explosion or leakage of flammable liquids or gases.

Zweeds

Får inte exponeras för överdriven värme, t.ex. solsken, eld, etc., eller låga temperaturer eftersom detta kan orsaka explosion eller läckage av brandfarliga vätskor eller gaser under användning, lagring, transport och bortscaffande. Kasta inte batteriet i eld eller en het ugn, krossa eller skär det inte mekaniskt eftersom detta kan orsaka explosion. Ackumulatorm får inte utsättas för extremt lågt lufttryck på hög höjd eftersom detta kan orsaka explosion eller läckage av brandfarliga vätskor eller gaser.

Fins

Älä altista liialliselle kuumuudelle, kuten auringonpaisteelle, tulelle tai vastaavalle; tai alhaiselle lämpötilalle, joka voi aiheuttaa räjähdyksen tai syttyvän nesteen tai kaasun vuotamisen käytön, varastoinnin tai kuljetuksen tai hävittämisen aikana. Älä heitä akkua tuleen tai kuumaan uuniin äläkä purista tai leikkaa akkua mekaanisesti, mikä voi aiheuttaa räjähdyksen. Älä altista äärimmäisen alhaiselle ilmanpaineelle suuressa korkeudessa, mikä voi aiheuttaa räjähdyksen tai syttyvän nesteen tai kaasun vuotamisen.

Deens

Må ikke udsættes for lave temperaturer eller overdreven varme såsom solskin, ild osv., da dette kan forårsage eksplosion eller lækage af brændbare væsker eller gasser under brug, opbevaring, transport og bortscaffelse. Batteriet må ikke smides i ild eller i en varm ovn, det må ikke knuses eller skæres mekanisk, da dette kan forårsage eksplosion. Akkumulatoren må ikke udsættes for ekstremt lavt lufttryk i stor højde, da dette kan forårsage eksplosion eller lækage af brændbare væsker eller gasser.

Nederlands

Niet blootstellen aan overmatige hitte zoals zonneshijjn, vuur, enz. of lage temperaturen. Dit kan explosie of lekkage van brandbare vloeistoffen of gasen veroorzaken tijdens gebruik, opslag, vervoer of verwijdering. Gooi de batterij niet in het vuur of in een hete oven, plet of knip de batterij niet mechanisch, want dat kan een explosie veroorzaken. Stel de batterij niet bloot aan extreem lage luchtdruk op grote hoogten, wat explosie of lekkage van brandbare vloeistoffen of gasen kan veroorzaken.

Duits

Nicht übermäßiger Hitze, wie Sonnenschein, Feuer etc., sowie niedrigen Temperaturen aussetzen. Dieses kann zur Explosion oder zum Austreten von entflammenden Flüssigkeiten oder Gasen während des Gebrauchs, der Lagerung, des Transports oder der Entsorgung führen. Batterie nicht ins Feuer oder in einen heißen Ofen werfen, nicht mechanisch zerdrücken oder zerschneiden, da dies zur Explosion führen kann. Den Akku nicht extrem niedrigem Luftdruck in großer Höhe aussetzen, was zur Explosion oder zum Austreten von brennbaren Flüssigkeiten oder Gasen führen kann.

Frans

Ne pas exposer à une chaleur excessive, comme la lumière du soleil, le feu, etc. ou à de basses températures. Cela peut entraîner une explosion ou une fuite de liquides ou de gaz inflammables pendant l'utilisation, le stockage, le transport ou l'élimination. Ne pas jeter la batterie dans le feu ou dans un four chaud, ne pas l'écraser ou la couper mécaniquement, car cela pourrait entraîner une explosion. Ne pas exposer l'accumulateur à une pression atmosphérique extrêmement faible en haute altitude, ce qui pourrait entraîner une explosion ou une fuite de liquides ou de gaz inflammables.

Grieks

Ο φορτιστής να μη εκτίθεται σε υπερβολική ζέση, όπως στον ήλιο, στη φωτιά κλπ., αλλά ούτε σε χαμηλές θερμοκρασίες. Αυτό μπορεί να επιφέρει έκρηξη ή διαρροή φλεγόμενων υγρών ή αερίων κατά τη διάρκεια της χρήσης, της αποθήκευσης, της μεταφοράς ή της διάθεσης απορριμμάτων. Μη ρίχνετε μπαταρίες στη φωτιά ή σε αναμμένο φούρνο, μη συμπιέζετε και μη κόβετε αυτές κατά μηχανικό τρόπο, επειδή τούτο μπορεί να επιφέρει ανάφλεξη μέχρι και έκρηξη. Ο φορτιστής να μη εκτίθεται σε υπερβολικά χαμηλή ατμοσφαιρική πίεση σε μεγάλο ύψος, επειδή τούτο μπορεί να προκαλέσει έκρηξη ή διαρροή φλεγόμενων υγρών ή αερίων.

Slowaaks

Nevystavujte batériu nadmernému teplu, napríklad slnečnému žiareniu, ohňu atď., ani nízkym teplotám. To môže spôsobiť výbuch alebo únik horľavých kvapalín alebo plynov počas používania, skladovania, prepravy alebo likvidácie. Batériu nevhadzujte do ohňa alebo horúcej pece (rúry), nedrťte ju ani mechanicky nerozrezávajte, pretože to môže spôsobiť výbuch. Nevystavujte batériu extrémne nízkemu tlaku vzduchu vo vysokých nadmorských výškach, ktorý môže spôsobiť výbuch alebo únik horľavých kvapalín alebo plynov.

Lets

Nepakļaujiet pārmērīgam karstumam, piemēram, saules, uguns iedarbībai vai tamlīdzīgi; vai zemai temperatūrai, kas lietošanas, uzglabāšanas, transportēšanas vai utilizācijas laikā var izraisīt eksploziju vai uzliesmojoša šķidrums, gāzes noplūdi. Akumulatora likšana ugunī, karstā cepeškrāsnī vai mehāniska tā saspiešana vai griešana var izraisīt eksploziju. Nepakļaujiet ekstrēmi zemam gaisa spiedienam lielā augstumā, kas var izraisīt eksploziju vai uzliesmojoša šķidrums, gāzes noplūdi.

Tsjechisch

Nevystavovat nadměrnému teplu jako je sluneční záření, oheň nebo podobným vlivům, či nízkým teplotám, které by mohly způsobit výbuch, únik hořlavé kapaliny nebo plynu během používání, skladování nebo přepravy či likvidace. Nevyhazovat baterii do ohně nebo horkých kamen, ani ji mechanicky nedrtit nebo nerozřezávat, což může vést k výbuchu. Nevystavovat baterii extrémně nízkému tlaku vzduchu ve velké nadmořské výšce, který může mít za následek výbuch nebo únik hořlavé kapaliny či plynu.

Pools

Nie wystawiać na działanie nadmiernego ciepła, takiego jak światło słoneczne, ogień itp.; lub niską temperaturą, która może spowodować wybuch lub wyciek łatwopalnej cieczy lub gazu podczas użytkowania, przechowywania, transportu lub utylizacji. Nie wrzucaj baterii do ognia lub gorącego piekarnika, ani nie poddawaj mechanicznemu kruszeniu lub cięciu baterii, co może spowodować wybuch. Nie jest przeznaczone do ekstremalnie niskich ciśnień powietrza powietrza na dużej wysokości, które może spowodować wybuch lub wyciek łatwopalnej cieczy lub gazu.

Sloveens

Ne izpostavljajte niti visokim temperaturam kot je sonce, ogenj in podobno niti nizkim temperaturam, ker lahko pride do eksplozije in uhajanja vnetljive tekočine ali plina med uporabo, shranjevanjem, prevozom ali odlaganjem. Baterije ne odlagajte v ogenj ali vročo pečico, ne je stiskati ali rezati, ker lahko eksplodira. Ne izpostavljajte izjemno nizkemu zračnemu tlaku na visoki nadmorski višini, ker lahko eksplodira ali pa povzroči uhajanje vnetljive tekočine ali plina.

Íslands

Látið ekki nærri miklum hita svo sem sólskini, eldi eða álíka; eða lágu hitastigi. Það getur valdið sprengingu eða leka á eldfimur vökva eða gasi við notkun, geymslu, flutning eða förgun. Fargið ekki rafhlöðunni með eldi, varast skal að kremja eða skera, það getur valdið sprengingu. Látið ekki vera í mjög

Land/Regio

lágum loftþrýstingi í mikilli hæð. Það getur valdið sprengingu eða leka á eldfimum vökva eða gasi.

Litouws

Nelaikykite per didelio karščio, pvz., saulės, ugnies ar pan.; arba žema temperatūra, dėl kurios naudojimo, sandėliavimo, transportavimo ar šalinimo metu gali įvykti sprogimas arba degių skysčių ar dujų nuotėkis. Nemeskite akumulatoriaus į unį ar įkaitusią orkaitę ir nemeskite akumulatoriaus mechanškai sutraiškyti ar įpjauti, nes tai gali sukelti sprogimą. Nelaikykite labai žemo oro slėgio dideliame aukštyje, nes gali įvykti sprogimas arba degių skysčių ar dujų nuotėkis.

Italiaans

Non esporre a calore eccessivo come luce solare, fuoco o simili, o a bassa temperatura poiché possono provocare un'esplosione o la fuoriuscita di liquidi o gas infiammabili durante l'uso, lo stoccaggio o il trasporto o lo smaltimento. Non smaltire una batteria nel fuoco o in un forno caldo, né schiacciare o tagliare meccanicamente una batteria, può provocare un'esplosione. Non sottoporre ad una pressione dell'aria estremamente bassa ad alta quota, poiché potrebbe provocare un'esplosione o la fuoriuscita di liquidi o gas infiammabili.

Ests

Ärge jätke toodet liigse kuumuse (nt otsese päikesekiirguse, leegi vms) või madala temperatuuri mõju kätte. See võib lõppeda kasutamise, ladustamise, transpordi või kõrvaldamise ajal tuleohtliku vedeliku või gaasi plahvatuse või lekkega. Ärge visake akut tulle ega muljuge või lõigake seda, sest see võib põhjustada plahvatuse. Ärge viige suurele kõrgusele või väga madala õhurõhuga keskkonda. See võib lõppeda tuleohtliku vedeliku või gaasi plahvatuse või lekkega.

Spaans

No exponga a calor excesivo como por ejemplo exposición directa al sol, fuego o similar; ni tampoco a bajas temperaturas, que puedan provocar una explosión o la fuga de líquidos o gases inflamables durante el uso, almacenamiento, transporte o desecho de la batería. No arroje la batería al fuego o a un horno caliente, ni la aplaste o corte mecánicamente, ya que puede producir explotar. No someta la batería a una presión de aire extremadamente baja a causa de una gran altitud ya que puede provocar una explosión o la fuga de líquido o gas inflamable.

Hongaars

Ne tegye ki túlzott hőhatásnak, például napsütésnek, tűznek vagy hasonlónak; vagy alacsony hőmérsékletnek ami robbanást vagy gyűlékony folyadék vagy gáz szivárgását okozhatja használat, tárolás, szállítás vagy ártalmatlanítás során. Ne dobja az akkumulátort tűzbe vagy forró sütőbe, és ne tegye mechanikusan összetörni vagy vágni az akkumulátort, mert ez robbanást okozhat. Ne tegye ki rendkívül alacsony légnyomásnak nagy magasságban, ami robbanást vagy gyűlékony folyadék vagy gáz szivárgását okozhatja.

Portugees

Não expor ao calor excessivo, como sol, fogo, etc., ou baixas temperaturas. Isto pode resultar na explosão ou vazamento de líquidos ou gases inflamáveis durante a utilização, armazenamento, transporte ou eliminação. Não atirar a bateria ao fogo ou forno quente, não a esmagar ou cortar mecanicamente, pois isto pode causar uma explosão. Não expor o acumulador a pressão de ar extremamente baixa a grande altitude, o que pode causar explosão ou vazamento de líquidos ou gases inflamáveis.

Bulgaars

Да не се излага на прекомерна топлина, като слънце, огън или подобни; или на ниска температура. В противен случай това може да доведе до избухване или до изтичане на запалими течности или газове по време на употреба, складиране, преносване или изхвърляне. Не изхвърляйте батерията в огън, нито се опитвайте да я смачкате или срежете. Това може да доведе до избухване. Да не се излага на прекомерно ниско атмосферно налягане на висока надморска височина, което може да доведе до избухване или теч на запалими течности или газове.

Maltees

Tesponix għal sħana eċċessiva bħal xemx, nar jew simili; jew temperatura baxxa, li tista' tirriżulta fi splużjoni jew it-tnixxija ta' likwidu jew gass li jaqbad waqt l-użu, il-ħażna jew it-trasport jew ir-rimi. Tarmix batterija fin-nar jew f'forn jaħraq, jew tagħti tgħaffiġ jew qtugħ mekkaniku ta' batterija, li jista' jirriżulta fi splużjoni. Tghamilix sugġett għal pressjoni ta' arja estremament baxxa f'altitudni għolja li tista' tirriżulta fi splużjoni jew tnixxija ta' likwidu jew gass li jaqbad.

Roemeens

Nu expuneți la căldură excesivă, cum ar fi soarele, focul sau condiții asemanătoare; sau temperatură scăzută, care poate cauza o explozie sau scurgerea de lichid sau gaz inflamabil în timpul utilizării, depozitării, transportului sau eliminării. Nu aruncați bateria în foc sau într-un cuptor încins și nu provocați zdrobirea sau tăierea mecanică a bateriei, care poate duce la explozie. Nu expuneți la presiune extrem de scăzută a aerului la altitudine mare, care poate duce la explozie sau la scurgerea lichidului sau emiterea de gaz inflamabil.

Kroatisch

Nemojte izlagati visokim temperaturama poput sunca, vatre ili slično, niti niskim temperaturama, koje mogu uzrokovati eksploziju i curenje zapaljive tekućine ili plina tijekom upotrebe, skladištenja, transporta ili odlaganja. Ne odlagati baterije u vatru ili vruću pećnicu, nemojte je stiskati ili rezati, jer može dovesti do eksplozije. Ne izlažite baterije ekstremno niskom tlaku zraka na velikoj nadmorskoj visini, jer može eksplodirati ili izazvati curenje zapaljive tekućine ili plina.

Albanees

Mos e ekspozoni ndaj nxehtësisë së tepërt si rrezet e diellit, zjarrit etj. dhe temperaturave të ulëta. Kjo mund të shkaktoj një shpërthim ose rrjedhje të lëngut ose gazit të ndezshëm gjatë përdorimit, ruajtjes, transportit ose asgjësimit. Mos e hidhni baterinë në zjarr ose në furrë të nxehtë, mos e shtypni ose preni mekanikisht pasi kjo mund të shkaktoj një shpërthim. Mos e ekspozoni baterinë ndaj presionit jashtëzakonisht të ulët të ajrit në lartësi të madhe, gjë që mund të shkaktoj një shpërthim ose rrjedhje të lëngut ose gazit të ndezshëm.

Servissh

Nemojte izložiti izrazito visokim temperaturama (sunčevi zraci, vatra, ili slično) ili izrazito niskim temperaturama. Može doći do eksplozije ili curenja zapaljive tečnosti ili gasa prilikom korišćenja, skladištenja, i otpada. Nemojte odstraniti bateriju u vatru, nemojte je drobiti ili seći, jer može doći do eksplozije. Nemojte izložiti ekstremno niskom vazdušnom pritisku na velikim visinama. Može doći do eksplozije ili curenja zapaljive tečnosti ili gasa.

Catalaans

No exposi a una calor excessiva com ara exposició directa al sol, foc o similar; ni tampoc a baixes temperatures, que puguin provocar una explosió o la fuga de líquids o gasos inflamables durant l'ús, l'emmagatzematge, el transport o el rebuig de la bateria. No llençi la bateria al foc o a un forn calent, ni l'aixafi o la talli mecànicament, ja que podria explotar. No sotmeti la bateria a una pressió d'aire extremadament baixa a causa d'una gran altitud, ja que podria provocar una explosió o la fuga de líquid o gas inflamable.

Turks

Güneş ışığı, ateş vb. aşırı ısı ve düşük sıcaklıklara maruz bırakmayınız. Bu durum; kullanim, depolama, nakliye veya imha sırasında yanıcı sıvı veya gazın patlamasına veya sızıntısına neden olabilir. Pili ateşe veya sıcak fırına atmayınız, ayrıca patlamaya neden olabileceğinden mekanik olarak ezmeyin veya

Land/Regio	
	kesmeyiniz. Bataryayı yüksek irtifada düşük hava basıncına maruz bırakmayınız, bu durum da patlamaya veya yanıcı sıvı veya gaz sızıntısına neden olabilir.
Georgië	არ გაუშვათ ზედმეტი სიცხე, როგორცაა მზე, ხანძარი და ა.შ., ან დაბალ ტემპერატურაზე. ამან შეიძლება გამოიწვიოს აალებადი სითხეების ან აირების აფეთქება ან გაჟონვა გამოყენების, შენახვის, ტრანსპორტირებისა თუ განადგურების დროს. არ ჩააგდოთ ბატარეა ცეცხლში ან ცხელ ღუმელში, არ დაამტვრიოთ ან გაჭრათ მექანიკურად, რადგან ამან შეიძლება აფეთქება გამოიწვიოს. არ დაუშვათ ბატარეა ჰაერის უკიდურესად დაბალ წნევაზე მაღალ სიმაღლეზე, რამაც შეიძლება გამოიწვიოს აალებადი სითხეების ან აირების აფეთქება ან გაჟონვა.
Verenigd Koninkrijk	Do not expose to excessive heat, such as sunshine, fire, etc., or low temperatures. This may cause explosion or leakage of flammable liquids or gases during use, storage, transportation or disposal. Do not throw battery into fire or hot stove, do not crush or cut mechanically as this may cause explosion. Do not expose the battery to extremely low air pressure at high altitude, which may cause explosion or leakage of flammable liquids or gases.

Accu

TYPE accu: CP1254 A4 WC

producent

- Naam producent: VARTA Microbattery GmbH
- Handelsnaam: VARTA
- Adres: VARTA-Platz 1, 73479 Elwangen, Duitsland
- URL: <https://www.varta-microbattery.com/en> [<https://www.varta-microbattery.com/en>]

Importeur

- Naam importeur: Volvo Car Corporation
- Handelsnaam: VOLVO
- Adres: 405 31 Göteborg, Zweden
- URL: volvocars.com [<https://www.volvocars.com>]



15.5.8. Informatie over stoffen op de kandidaatslijst (CL) conform de REACH-verordening, artikel 33.1

Volvo Cars staat in algemene zin achter de doelstelling van de REACH-verordening. Dat geldt in het bijzonder voor artikel 33, dat aansluit op onze belofte gericht op het verantwoord produceren, beheren en gebruiken van onze producten.

In overeenstemming met Artikel 33.1 van de REACH-verordening (Verord. EC 1907/2006),^[1] moeten professionele klanten worden geïnformeerd over de zeer risicovolle stoffen (SVHC^[2]) in producten die door Volvo Cars worden geleverd. Het doel is om het veilig hanteren van de betreffende componenten mogelijk te maken om op die manier mens en milieu te beschermen.

Het gehalte aan stoffen op de kandidaatslijst

De artikelen in de onderstaande "Tabel met stoffen op de kandidaatslijst" bevatten stoffen die met meer dan 0,1 gewichtsprocent vermeld staan op de kandidaatslijst (CL) voor de betreffende auto. De informatie over stoffen op de kandidaatslijst (CL) is gebaseerd op informatie van onze leveranciers en onze eigen productgegevens.

Algemene informatie voor veilig gebruik van voorwerpen

Elke auto van Volvo Cars wordt afgeleverd met een gebruikershandleiding, waarin je onder meer informatie over veilig gebruik voor eigenaren, bestuurders en andere gebruikers van de auto vindt. De informatie van Volvo Cars over reparaties en service van auto's en originele onderdelen omvat ook informatie over veilig gebruik voor servicepersoneel.

De stoffen die worden vermeld in de toepasselijke "Tabel met stoffen op de kandidaatslijst" en die voorkomen in onderdelen van de betreffende auto zijn zodanig ingebouwd dat een mogelijke blootstelling voor klanten en gevaren voor de mens of het milieu tot een minimum kunnen worden beperkt zolang de auto en de onderdelen daarvan worden gebruikt op de beoogde wijze en zolang reparaties, service en onderhoud worden uitgevoerd volgens de technische instructies voor deze activiteiten en volgens de good practices binnen de branche.

Een afgedankte auto mag binnen de EU alleen door een erkend afvalverwerkingsbedrijf (ATF) op wettelijk toegestane wijze als afval worden verwerkt. De afvalverwerking van auto-onderdelen moet voldoen aan de plaatselijke wetgeving en instructies van de lokale autoriteiten.

Tabel met stoffen op de kandidaatslijst









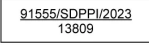
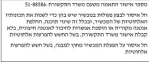

Meer informatie vind je in een PDF-bestand; zie Ondersteuning / Auto-informatie / Regelgevende informatie.



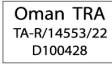

^[1] REACH - De wetgeving op chemicaliën van de Europese Unie, die in werking trad op 1 juni 2007, Verordening (EC) Nr. 1907/2006 met betrekking tot de registratie en beoordeling van, en de autorisatie en beperkingen ten aanzien van chemische stoffen (REACH).

^[2] SVHC - Zeer risicovolle stoffen, die zijn opgenomen op de huidige kandidaatslijst (CL).

15.5.9. Certificaten voor radio- en entertainmentsysteem

Hier vind je certificaten en labels voor het radio- en entertainmentsysteem.

Regio	Labels en symbolen	Specificaties
Indonesië (SDPPI)	<p>Voor displayhoofdeen- den geproduceerd in China:</p>  <p>Voor displayhoofdeen- den geproduceerd in Mexico:</p> 	
Israël		51-88586
Japan (Radio)		020-230118
Japan (Telecom)		D230032020
Maleisië	 	<p>VOLVO CAR MANUFACTURING MALAYSIA SDN. BHD.: HIDF21000141 VOLVO CAR MALAYSIA SDN. BHD.: HIDF15000171</p>
Mexico	<p>IFT: VOAPDH23-39393</p> 	<p>IFT: VOAPDH23-39393</p> <p>La operación de este equipo está sujeta a las siguientes dos condiciones: (1) Es posible que este equipo o dispositivo no cause interferencia perjudicial y (2) Este equipo o dispositivo debe aceptar cualquier interferencia, incluyendo la que pueda causar su operación no deseada.</p> <p>Model Name: DHU 1.0 Brand: Aptiv</p>
Marokko		MR 00035090 ANRT 2022
Nieuw-Zeeland		
Oman		TA-R/14553/22 D100428
Paraguay		<p>NR: 2022-10-I-0659 Importeur: Rieder & Cia. Adres: Avda España c/ Dr. Morra. Plaatselijk telefoonnummer van de importeur/dealer in Paraguay: +595 021-2190 700</p>
Filipijnen		ESD-RCE-2231790

Regio	Labels en symbolen	Specificaties
Verenigde Staten van Amerika en Canada		<p>FCC ID: LTQDHU1 IC: 3659A-DHU1 FCC § 15.19 Labelling requirements</p> <p>This device complies with part 15 of the FCC Rules and ISSED license-exempt RSS standard(s). Operation is subject to the following two conditions: (1) This device may not cause harmful interference, and (2) this device must accept any interference received, including interference that may cause undesired operation.</p> <p>Le présent appareil est conforme aux CNR d'ISED applicables aux appareils radio exempts de licence. L'exploitation est autorisée aux deux conditions suivantes: (1) l'appareil ne doit pas produire de brouillage, et (2) l'utilisateur de l'appareil doit accepter tout brouillage radioélectrique subi, même si le brouillage est susceptible d'en compromettre le fonctionnement.</p> <p>FCC § 15.21 Information to user</p> <p>Changes or modifications not expressly approved by the party responsible for compliance could void the user's authority to operate the equipment. NOTE: THE MANUFACTURER IS NOT RESPONSIBLE FOR ANY RADIO OR TV INTERFERENCE CAUSED BY UNAUTHORIZED MODIFICATIONS TO THIS EQUIPMENT. SUCH MODIFICATIONS COULD VOID THE USER'S AUTHORITY TO OPERATE THE EQUIPMENT.</p> <p>RF Exposure Requirements</p> <p>This equipment complies with FCC RF radiation exposure and Industry Canada RSS-102 RF exposure limits set forth for an uncontrolled environment. This device and its antenna must not be co-located or operating in conjunction with any other antenna or transmitter. To comply with FCC RF exposure and Industry Canada RSS-102 RF exposure compliance requirements, this grant is applicable to only Mobile Configurations. The antennas used for this transmitter must be installed to provide a separation distance of at least 20 cm from all persons and must not be co-located or operating in conjunction with any other antenna or transmitter.</p> <p>Cet équipement est conforme aux limites d'exposition aux rayonnements énoncées pour un environnement non contrôlé et respecte les règles d'exposition aux fréquences radioélectriques (RF) CNR-102 de l'IC. Cet équipement doit être installé et utilisé en gardant une distance de 20 cm ou plus entre le radiateur et le corps humain (à l'exception des extrémités : mains, poignets, pieds et chevilles).</p>
Vietnam		<p>Naam: BD CONSULTANT Code: A00282014</p>
Zambia		ZMB/ZICTA/TA/2022/10/39
Bluetooth		
Afval		

Frequency bands and output power for European Union CE (RED) certification

Toepassing	Frequentie	Maximaal uitgangsvermogen
FM	87,5-108 MHz	
DAB	174,0-240,0 MHz	
Bluetooth	2400-2483,5 MHz	4 dBm (2,5 mW)
Bluetooth Low Energy	2400-2483,5 MHz	5 dBm (3,2 mW)
WLAN 2,4 GHz	2400-2483,5 MHz	14 dBm (25 mW)
WLAN 5 GHz	5150-5250 MHz	14 dBm (25 mW)
WLAN 5 GHz	5725-5850 MHz	14 dBm (25 mW)

Informatie voor certificaat Taiwan (BSMI)

□□□□: □□□□ (BT/WLAN)

De inhoud van deze handleiding geeft de status van de gebruikershandleiding weer op het moment van drukken en is mogelijk niet volledig geldig in toekomstige gevallen. Raadpleeg voor meer informatie de eerste pagina voor de volledige disclaimer.

???: DHU 1.0

?: ? / ?

Beschrijving aansluitpunten en RoHS-tabel voor certificaat Taiwan (BSMI)

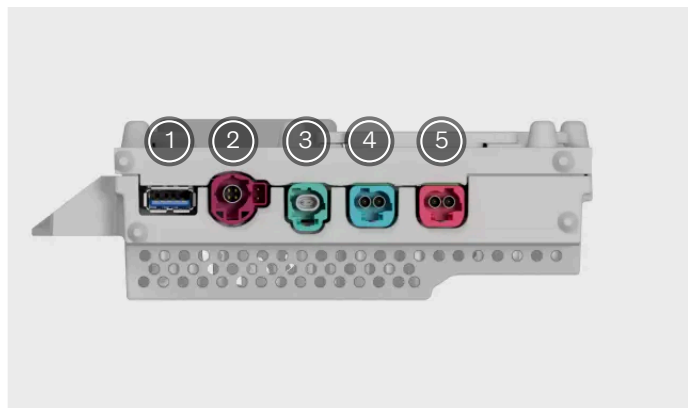

- ① USB Debug
- ② USB 2.0
- ③ ? (Ethernet)
- ④ ? (aansluiting middendisplay)
- ⑤ ? (camera parkeerhulpsysteem)

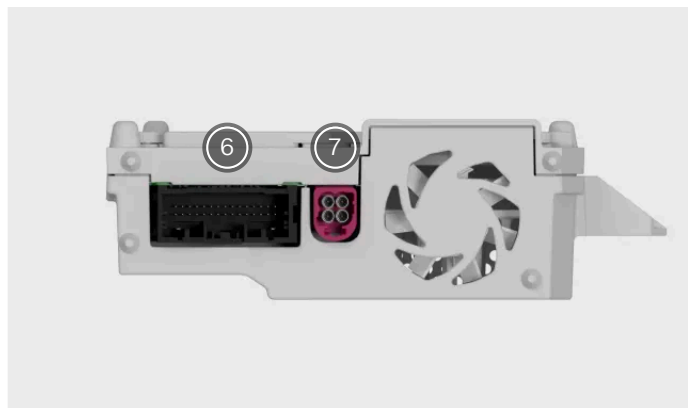

- ⑥ ? (hoofdstekker)
- ⑦ FM/DAB

RoHS-tabel						
? (BT/WLAN) ? : DHU 1.0						
?	?					
	?	?	?	?	?	?
	(Pb)	(Hg)	(Cd)	(Cr+6)	(PBB)	(PBDE)
?	-	o	o	o	o	o
?	-	o	o	o	o	o
?	-	o	o	o	o	o
?	o	o	o	o	o	o

1. 0.1 wt % 0.01 wt %
2. -
3.

15.6. Labels

Je auto heeft een aantal labels met informatie over de auto en het gebruik ervan, zoals specificaties en waarschuwingen.

Label Waarschuwing

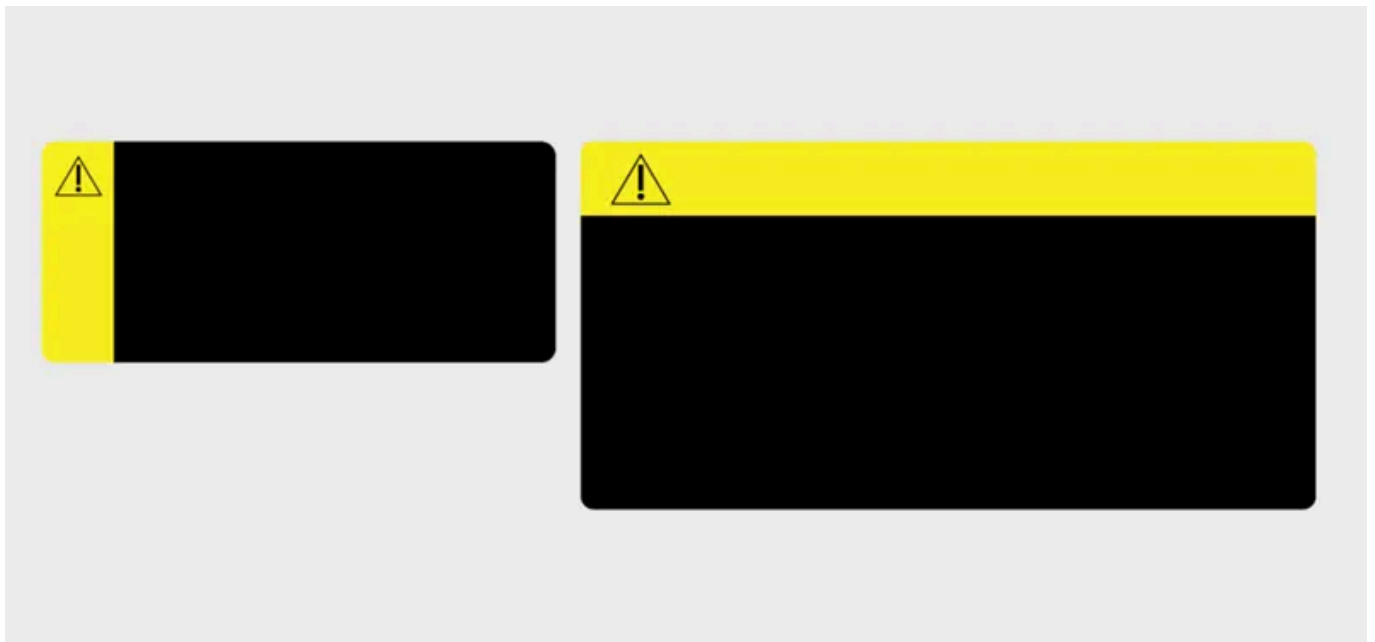

Geel indicatievak met waarschuwingssymbool.

Geeft een mogelijk gevaarlijke situatie aan; als deze situatie niet wordt vermeden, kan er dodelijk of ernstig letsel ontstaan.

Label Let op



Symbool voor opletten in indicatievak.

Geeft een mogelijk gevaarlijke situatie aan; wanneer deze situatie niet wordt vermeden, kan er lichte tot matige schade aan voorwerpen ontstaan.

Label Informatie



Label zonder indicatievak.

Geeft belangrijke informatie aan, maar betekent geen risico op letsel of schade aan voorwerpen.

 **N.b.**

Afgebeelde labels

De labels in deze handleiding zijn algemene weergaven van de labels in je auto. In de handleiding staat alleen waar de labels zich bevinden en welke informatie erop staat. Raadpleeg het werkelijke label voor specifieke informatie over je auto.