

# S60 Recharge Plug-in Hybrid 2022 (21w46)

## Gebruikershandleiding

Versie 2024-11-21

### Disclaimer

Vanwege de dynamische aard van ons softwareproduct, vertegenwoordigt de inhoud van deze PDF de meest actuele versie van de gebruikershandleiding op het moment dat deze werd afgedrukt. Aangezien we ons product voortdurend bijwerken en verbeteren, is het mogelijk dat bepaalde informatie in de toekomst niet meer overeenkomt met de meest actuele informatie. Daarom raden we ten eerste aan om de app met de digitale gebruikershandleiding te gebruiken in het middendispley van uw auto voor de meest nauwkeurige en actuele informatie. U kunt ook informatie opvragen in de Volvo Cars mobiele app. Houd er rekening mee dat als u ervoor kiest om de handleiding af te drukken, we de geldigheid van de informatie voor toekomstige gevallen niet kunnen garanderen, aangezien er sinds het moment van afdrukken mogelijk updates hebben plaatsgevonden. Om het hoogste niveau van veiligheid en optimaal gebruik van het product te garanderen, raden we ten eerste aan om te vertrouwen op de digitale gebruikershandleiding, die gemakkelijk toegankelijk is via het middendispley van uw auto. Deze afdrukbare versie is algemeen en is niet specifiek voor uw auto. Als er verschillen zijn tussen deze afdrukbare handleiding en de handleiding die u ziet op het middendispley van uw auto dan gaat de laatstgenoemde voor.

### Inhoud

1. Informatie voor de eigenaar
  - 1.1 Bedieningsinformatie
  - 1.2 Milieu-aspecten van de gebruikershandleiding
  - 1.3 Gebruikershandleiding doornemen
  - 1.4 Gebruikershandleiding op middendispley
  - 1.5 Navigeren in de gebruikershandleiding op het middendispley
2. Uw Volvo
  - 2.1 Innovatiegebieden van Volvo
    - 2.1.1 Het milieu
    - 2.1.2 Sensus – connectiviteit en entertainment
  - 2.2 Volvo ID
    - 2.2.1 Volvo ID
    - 2.2.2 Volvo ID aanmaken
    - 2.2.3 Problemen bij het inloggen met Volvo ID
  - 2.3 Typegoedkeuringen en licenties
    - 2.3.1 Licentieovereenkomst voor bestuurdersdisplay
    - 2.3.2 Typegoedkeuring voor HomeLink®
    - 2.3.3 Licentieovereenkomst voor audio en media
    - 2.3.4 Typegoedkeuring Radio Equipment Directive
    - 2.3.5 Typegoedkeuring voor transpondersleutels
    - 2.3.6 Privacybeleid voor klanten
    - 2.3.7 Servicevoorwaarden
    - 2.3.8 Licentieovereenkomst voor navigatiesysteem
    - 2.3.9 Informatie over stoffen op de kandidaatslijst (CL) conform de REACH-verordening, artikel 33.1
    - 2.3.10 Licentieovereenkomst Spotify
  - 2.4 Displays en bediening bij de bestuurder in auto's met het stuur links
  - 2.5 Displays en bediening bij de bestuurder in auto's met het stuur rechts
  - 2.6 Uitrusting aansluiten op de diagnoseaansluiting van de auto

- 2.7 Afleiding van de bestuurder
- 2.8 Marktwijziging bij import of verhuizing
- 2.9 VIN van de auto tonen
- 2.10 Vastlegging van gegevens
- 2.11 Installatie van accessoires
- 2.12 Software-updates
- 2.13 Belangrijke informatie over accessoires en extra uitrusting
- 3. Veiligheid
  - 3.1 Veiligheidsgordels
    - 3.1.1 Veiligheidsgordels
    - 3.1.2 Veiligheidsgordel omdoen en losmaken
    - 3.1.3 Gordelspanners
    - 3.1.4 Elektrische gordelspanner resetten
    - 3.1.5 Portier- en gordelwaarschuwing
  - 3.2 Airbags
    - 3.2.1 Airbags
    - 3.2.2 Bestuurdersairbags
    - 3.2.3 Passagiersairbag
    - 3.2.4 Passagiersairbag activeren en deactiveren
    - 3.2.5 Opblaasgordijnen
    - 3.2.6 Zijairbags
  - 3.3 Kinderslot
    - 3.3.1 Bevestigingspunten voor kinderzitjes
      - 3.3.1.1 Onderste bevestigingspunten voor kinderzitjes
      - 3.3.1.2 i-Size/ISOFIX-bevestigingspunten voor kinderzitjes
      - 3.3.1.3 Bovenste bevestigingspunten voor kinderzitjes
    - 3.3.2 Positie van kinderzitje
      - 3.3.2.1 Plaatsingstabel voor kinderzitjes die de veiligheidsgordel in de auto gebruiken
      - 3.3.2.2 Positie van kinderzitje
      - 3.3.2.3 Kinderzitje monteren
      - 3.3.2.4 Overzichtstabel voor de plaatsing van kinderzitjes
      - 3.3.2.5 Gedetailleerde informatie voor fabrikanten van kinderzitjes
      - 3.3.2.6 Plaatsingstabel voor ISOFIX-kinderzitjes
      - 3.3.2.7 Plaatsingstabel voor i-Size-kinderzitjes
    - 3.3.3 Kinderslot activeren en deactiveren
    - 3.3.4 Kinderveiligheid
    - 3.3.5 Kinderzitje
    - 3.3.6 Typelijsten voor kinderzitjes van Volvo
    - 3.3.7 Passagiersairbag activeren en deactiveren
  - 3.4 Safety mode
    - 3.4.1 Ongeluk
    - 3.4.2 Safety Mode
    - 3.4.3 Auto in Safety Mode starten en verplaatsen
  - 3.5 Veiligheid
  - 3.6 Pedestrian Protection System
  - 3.7 Veiligheid tijdens de zwangerschap
  - 3.8 Whiplash Protection System
- 4. Displays en stembediening
  - 4.1 Bestuurdersdisplay
    - 4.1.1 Meters en indicatoren op bestuurdersdisplay
      - 4.1.1.1 Brandstofmeter
      - 4.1.1.2 Hybridemeter

- 4.1.1.3 Hybridemeter
- 4.1.1.4 Buitentemperatuurmeter
- 4.1.1.5 Schakelindicator
- 4.1.2 Boordcomputer
  - 4.1.2.1 Boordcomputer
  - 4.1.2.2 Rijstatistieken tonen op bestuurdersdisplay
  - 4.1.2.3 Dagteller resetten
  - 4.1.2.4 Verbruiksinfo weergeven op middendisplay
  - 4.1.2.5 Instellingen voor verbruiksinfo
- 4.1.3 Bestuurdersdisplay
- 4.1.4 Instellingen voor bestuurdersdisplay
- 4.1.5 Licentieovereenkomst voor bestuurdersdisplay
- 4.1.6 Appmenu op bestuurdersdisplay
- 4.1.7 Appmenu op bestuurdersdisplay hanteren
- 4.1.8 Controle- en waarschuwingssymbolen
- 4.1.9 Melding op bestuurdersdisplay
- 4.1.10 Datum en tijd
- 4.2 Middendisplay
  - 4.2.1 Instellingen
    - 4.2.1.1 Gebruikersgegevens resetten bij doorverkoop
    - 4.2.1.2 Instellingen wijzigingen op het hoofdscherm van het middendisplay
    - 4.2.1.3 Instellingen resetten op middendisplay
    - 4.2.1.4 Contextuele instellingen openen op het middendisplay
    - 4.2.1.5 Systeemeenheden wijzigen
    - 4.2.1.6 Volume van systeemgeluid uitschakelen of aanpassen op middendisplay
    - 4.2.1.7 Systeemtaal wijzigen
    - 4.2.1.8 Opzet van middendisplay aanpassen
    - 4.2.1.9 Rijstatistieken tonen op bestuurdersdisplay
    - 4.2.1.10 Instellingen voor verbruiksinfo
    - 4.2.1.11 Instellingen voor bestuurdersdisplay
    - 4.2.1.12 Datum en tijd
    - 4.2.1.13 Instellingen voor head-updisplay
    - 4.2.1.14 Gebruiksvoorwaarden en gegevensuitwisseling
    - 4.2.1.15 Gegevensuitwisseling activeren en deactiveren
    - 4.2.1.16 Instellingen voor ontgrendeling
    - 4.2.1.17 Instellingen voor Care Key
    - 4.2.1.18 Instelling voor vergrendelingsbevestiging
    - 4.2.1.19 Instellingen voor passieve ontgrendeling
    - 4.2.1.20 Instelling voor automatische activering van de parkeerrem
  - 4.2.2 Bestuurdersprofielen
    - 4.2.2.1 Bestuurdersprofielen
    - 4.2.2.2 Naam van bestuurdersprofiel wijzigen
    - 4.2.2.3 Sleutel koppelen aan bestuurdersprofiel
    - 4.2.2.4 Bestuurdersprofiel beveiligen
    - 4.2.2.5 Bestuurdersprofiel kiezen
    - 4.2.2.6 Instellingen resetten in bestuurdersprofielen
  - 4.2.3 Overzicht van het middendisplay
  - 4.2.4 Middendisplay activeren en deactiveren
  - 4.2.5 Middendisplay hanteren
  - 4.2.6 Navigeren in schermen op het middendisplay
  - 4.2.7 Deelschermen op middendisplay hanteren
  - 4.2.8 Symbolen op de statusbalk van het middendisplay

- 4.2.9 Functiescherm op het middendisplay
- 4.2.10 Apps en knoppen op middendisplay verplaatsen
- 4.2.11 Melding op het middendisplay
- 4.2.12 Toetsenbord op middendisplay
- 4.2.13 Handmatig tekens, letters of woorden invoeren op middendisplay
- 4.2.14 Taal wijzigen voor toetsenbord van middendisplay
- 4.2.15 Verbruiksinfo weergeven op middendisplay
- 4.2.16 Gebruikershandleiding op middendisplay
- 4.2.17 Navigeren in de gebruikershandleiding op het middendisplay
- 4.3 Head-updisplay
  - 4.3.1 Head-updisplay
  - 4.3.2 Head-updisplay activeren en deactiveren
  - 4.3.3 Instellingen voor head-updisplay
  - 4.3.4 Head-updisplay reinigen
  - 4.3.5 Opgeslagen stand voor stoel, buitenspiegels en head-updisplay gebruiken
  - 4.3.6 Stand opslaan voor stoel, buitenspiegels en head-updisplay
  - 4.3.7 Navigatiesysteem op head-updisplay
- 4.4 Symbolen en meldingen
  - 4.4.1 Meldingsfuncties
    - 4.4.1.1 Melding op het middendisplay
    - 4.4.1.2 Meldingen op middendisplay hanteren
    - 4.4.1.3 Opgeslagen middendisplaymeldingen hanteren
    - 4.4.1.4 Melding op bestuurdersdisplay
    - 4.4.1.5 Melding op bestuurdersdisplay hanteren
    - 4.4.1.6 Opgeslagen bestuurdersdisplaymeldingen hanteren
  - 4.4.2 Meldingen voor BLIS
  - 4.4.3 Meldingen voor City Safety
  - 4.4.4 Meldingen voor Cross Traffic Alert
  - 4.4.5 Symbolen en meldingen voor elektronische stabiliteitsregeling
  - 4.4.6 Symbolen en meldingen voor adaptieve cruisecontrol
  - 4.4.7 Symbolen en meldingen voor Pilot Assist
  - 4.4.8 Symbolen en meldingen voor rijbaanassistent
  - 4.4.9 Displayweergave voor rijbaanassistent
  - 4.4.10 Meldingen voor Actieve parkeerhulp
  - 4.4.11 Symbolen en meldingen voor parkeerhulp
  - 4.4.12 Symbolen en meldingen voor de parkeerhulpcamera
  - 4.4.13 Symbolen en meldingen voor de stuurhulp bij botsgevaar
  - 4.4.14 Symbolen op de statusbalk van het middendisplay
  - 4.4.15 Controle- en waarschuwingssymbolen
  - 4.4.16 Symbolen en meldingen voor parkeerklimaat
  - 4.4.17 Symbolen en meldingen voor hybride-aandrijving op het bestuurdersdisplay
  - 4.4.18 Oververhitting van motor en aandrijving
  - 4.4.19 Symbolen en meldingen voor automatische versnellingsbak
- 4.5 Stembediening
  - 4.5.1 Stembediening klimaat
  - 4.5.2 Stembediening radio en media
  - 4.5.3 Stembediening
  - 4.5.4 Stembediening gebruiken
  - 4.5.5 Stembediening bijwerken
  - 4.5.6 Tips voor een beter gebruik van de stembediening
  - 4.5.7 Instellingen voor stembediening
  - 4.5.8 Commandolijst voor stembediening van navigatiesysteem

- 4.5.9 Stembediening telefoon
- 4.5.10 Stembedieningsfuncties voor sms-berichten
- 4.5.11 Stembediening navigatiesysteem
- 4.6 Displays en bediening bij de bestuurder in auto's met het stuur links
- 4.7 Displays en bediening bij de bestuurder in auto's met het stuur rechts
- 5. Verlichting
  - 5.1 Buitenverlichting
    - 5.1.1 Actieve bochtverlichting
    - 5.1.2 Automatisch groot licht
    - 5.1.3 Richtingaanwijzers gebruiken
    - 5.1.4 Remlichten
    - 5.1.5 Mistachterlicht
    - 5.1.6 Mistlampen voor/bochtverlichting
    - 5.1.7 Dimlicht
    - 5.1.8 Groot licht gebruiken
    - 5.1.9 Follow Me Home-verlichting gebruiken
    - 5.1.10 Lichtbundel van koplampen aanpassen
    - 5.1.11 Noodremlichten
    - 5.1.12 Stadslichten voor/achterlichten
    - 5.1.13 Approach-verlichting
    - 5.1.14 Alarmlichten
    - 5.1.15 Dagrijlicht
    - 5.1.16 Lampen van aanhangwagen controleren
  - 5.2 Binnenverlichting
    - 5.2.1 Interieurverlichting
    - 5.2.2 Interieurverlichting aanpassen
  - 5.3 Verlichtingsfuncties aanpassen via het middendispley
  - 5.4 Verlichtingsbediening
- 6. Ruiten, glaswerk en spiegels
  - 6.1 Spiegels
    - 6.1.1 HomeLink®
    - 6.1.2 Achteruitkijkspiegel en buitenspiegels
    - 6.1.3 Kanteling van buitenspiegels afstellen
    - 6.1.4 Dimfunctie van spiegels aanpassen
    - 6.1.5 Opgeslagen stand voor stoel, buitenspiegels en head-updisplay gebruiken
    - 6.1.6 Stand opslaan voor stoel, buitenspiegels en head-updisplay
    - 6.1.7 Elektrische achterrait- en buitenspiegelverwarming activeren en deactiveren
    - 6.1.8 Automatische inschakeling van elektrische achterrait- en buitenspiegelverwarming activeren en deactiveren
  - 6.2 Voorruit en achterrait
    - 6.2.1 Beschadigde voorruit
    - 6.2.2 Wisserbladen en sproeiervloeistof
    - 6.2.3 Regensensor gebruiken
    - 6.2.4 Geheugenfunctie van de regensensor activeren en deactiveren
    - 6.2.5 Voorruit- en koplampsproeiers gebruiken
    - 6.2.6 Voorruitwissers gebruiken
    - 6.2.7 Elektrische achterrait- en buitenspiegelverwarming activeren en deactiveren
    - 6.2.8 Automatische inschakeling van elektrische achterrait- en buitenspiegelverwarming activeren en deactiveren
    - 6.2.9 Elektrische voorruitverwarming activeren en deactiveren
    - 6.2.10 Automatische inschakeling van elektrische voorruitverwarming activeren en deactiveren
  - 6.3 Zijruiten en panoramadak
    - 6.3.1 Elektrisch bedienbare ruiten
    - 6.3.2 Elektrisch bedienbare ruiten

- 6.3.3 Panoramadak
- 6.3.4 Panoramadak bedienen
- 6.3.5 Automatische sluiting van zonnescerm van panoramadak
- 6.3.6 Zonnescerm gebruiken
- 6.4 Ruiten, lampglazen en spiegels
- 6.5 Inkleembeveiliging op ruiten en zonneschermen
- 6.6 Resetprocedure voor de inkleembeveiliging
- 6.7 Maximale ontwaseming activeren en deactiveren
- 7. Stoelen en stuurwiel
  - 7.1 Voorstoel
    - 7.1.1 Klimaatregeling voor voorstoel
      - 7.1.1.1 Elektrische voorstoelverwarming activeren en deactiveren
      - 7.1.1.2 Automatische inschakeling van elektrische stoelverwarming voorin activeren en deactiveren
      - 7.1.1.3 Ventilatorstand voorin regelen
      - 7.1.1.4 Temperatuur voorin regelen
      - 7.1.1.5 Temperatuur synchroniseren
      - 7.1.1.6 Stoelventilatie voor activeren en deactiveren
    - 7.1.2 Geheugenfunctie voor voorstoel
      - 7.1.2.1 Opgeslagen stand voor stoel, buitenspiegels en head-updisplay gebruiken
      - 7.1.2.2 Stand opslaan voor stoel, buitenspiegels en head-updisplay
    - 7.1.3 Voorstoelen
    - 7.1.4 Elektrisch bedienbare voorstoel
    - 7.1.5 Elektrisch bedienbare voorstoel verstellen
    - 7.1.6 Passagiersstoel verstellen vanaf bestuurdersstoel
    - 7.1.7 Handmatig bediende voorstoel
    - 7.1.8 Multifunctionele bediening voorstoel, functie-overzicht
    - 7.1.9 Instellingen voor massagefunctie van voorstoel
    - 7.1.10 Instellingen voor massagefunctie voorstoel aanpassen
    - 7.1.11 Zijsteunen voorstoel verstellen
    - 7.1.12 Verlengbaar zitkussen voorstoel verstellen
    - 7.1.13 Lendensteun voorstoel verstellen
  - 7.2 Achterbank
    - 7.2.1 Klimaatregeling voor achterbank
      - 7.2.1.1 Elektrische stoelverwarming achter activeren en deactiveren
    - 7.2.2 Achterbank
    - 7.2.3 Hoofdsteunen achterbank verstellen
    - 7.2.4 Rugleuning achterbank omklappen
    - 7.2.5 Doorsteekluik in achterbank
  - 7.3 Stuurwiel
    - 7.3.1 Snelheidsafhankelijke stuurkracht
    - 7.3.2 Bedieningselementen op stuurwiel en claxon
    - 7.3.3 Stuurwiel verstellen
    - 7.3.4 Stuurslot
    - 7.3.5 Elektrische stuurverwarming activeren en deactiveren
    - 7.3.6 Automatische inschakeling van elektrische stuurverwarming activeren en deactiveren
- 8. Klimaat
  - 8.1 Bedieningselementen klimaatregeling
    - 8.1.1 Klimaatregeling voor interieur
      - 8.1.1.1 Automatische klimaatregeling activeren
      - 8.1.1.2 Ventilatorstand voorin regelen
      - 8.1.1.3 Airconditioning activeren en deactiveren
      - 8.1.1.4 Luchtre circulatie activeren en deactiveren

- 8.1.1.5 Timerinstelling voor luchtrecirculatie activeren en deactiveren
- 8.1.1.6 Temperatuur voorin regelen
- 8.1.1.7 Temperatuur synchroniseren
- 8.1.1.8 Luchtverdeling aanpassen
- 8.1.2 Klimaatregeling voor stoel en stuurwiel
  - 8.1.2.1 Elektrische stuurverwarming activeren en deactiveren
  - 8.1.2.2 Automatische inschakeling van elektrische stuurverwarming activeren en deactiveren
  - 8.1.2.3 Elektrische stoelverwarming achter activeren en deactiveren
  - 8.1.2.4 Elektrische voorstoelverwarming activeren en deactiveren
  - 8.1.2.5 Automatische inschakeling van elektrische stoelverwarming voorin activeren en deactiveren
  - 8.1.2.6 Stoelventilatie voor activeren en deactiveren
- 8.1.3 Klimaatregeling voor ruiten en spiegels
  - 8.1.3.1 Elektrische achterraut- en buitenspiegelverwarming activeren en deactiveren
  - 8.1.3.2 Automatische inschakeling van elektrische achterraut- en buitenspiegelverwarming activeren en deactiveren
  - 8.1.3.3 Elektrische voorruitverwarming activeren en deactiveren
  - 8.1.3.4 Automatische inschakeling van elektrische voorruitverwarming activeren en deactiveren
  - 8.1.3.5 Maximale ontwaseming activeren en deactiveren
- 8.1.4 Klimaatregelingsbediening
- 8.2 Luchtverdeling
  - 8.2.1 Luchtrecirculatie activeren en deactiveren
  - 8.2.2 Timerinstelling voor luchtrecirculatie activeren en deactiveren
  - 8.2.3 Maximale ontwaseming activeren en deactiveren
  - 8.2.4 Luchtverdeling
  - 8.2.5 Luchtverdeling aanpassen
  - 8.2.6 Tabel met luchtverdelingsstanden
  - 8.2.7 Blaasmonden openen, sluiten en richten
- 8.3 Parkeerklimaat
  - 8.3.1 Preconditioning
    - 8.3.1.1 Preconditioning
    - 8.3.1.2 Preconditioning in- en uitschakelen
    - 8.3.1.3 Timerinstelling voor preconditioning
    - 8.3.1.4 Timerinstelling voor preconditioning activeren en deactiveren
    - 8.3.1.5 Timerinstelling voor preconditioning verwijderen
    - 8.3.1.6 Timerinstelling voor preconditioning toevoegen en bewerken
  - 8.3.2 Voorreiniging
    - 8.3.2.1 Voorreiniging
    - 8.3.2.2 Voorreiniging in- en uitschakelen
  - 8.3.3 Klimaatcomfort tijdens parkeren
    - 8.3.3.1 Klimaatcomfort bij parkeren
    - 8.3.3.2 Klimaatcomfort tijdens het parkeren inschakelen en uitschakelen
  - 8.3.4 Parkeerklimaat
  - 8.3.5 Symbolen en meldingen voor parkeerklimaat
  - 8.3.6 Standverwarming
- 8.4 Kachel
  - 8.4.1 Verwarming
  - 8.4.2 Standverwarming
  - 8.4.3 Extra verwarming
  - 8.4.4 Automatische inschakeling van extra verwarming activeren en deactiveren
- 8.5 Klimaatregeling
- 8.6 Stembediening klimaat
- 8.7 Onderhoud aan klimaatregeling

- 8.8 [Klimaatsensoren](#)
- 8.9 [Klimaatzones](#)
- 8.10 [Gevoelstemperatuur](#)
- 9. [Sleutels, vergrendelingen en alarm](#)
  - 9.1 [Transpondersleutel](#)
    - 9.1.1 [Bestuurdersprofielen](#)
      - 9.1.1.1 [Bestuurdersprofielen](#)
      - 9.1.1.2 [Naam van bestuurdersprofiel wijzigen](#)
      - 9.1.1.3 [Sleutel koppelen aan bestuurdersprofiel](#)
      - 9.1.1.4 [Bestuurdersprofiel beveiligen](#)
      - 9.1.1.5 [Bestuurdersprofiel kiezen](#)
      - 9.1.1.6 [Instellingen resetten in bestuurdersprofielen](#)
    - 9.1.2 [Sleutel koppelen aan bestuurdersprofiel](#)
    - 9.1.3 [Elektronische startblokkering](#)
    - 9.1.4 [Sleutels](#)
    - 9.1.5 [Meer sleutels bestellen](#)
    - 9.1.6 [Batterij in sleutel vervangen](#)
    - 9.1.7 [Vergrendelen en ontgrendelen met de knoppen op de sleutel](#)
    - 9.1.8 [Care Key – beperkte sleutel](#)
    - 9.1.9 [Instellingen voor Care Key](#)
    - 9.1.10 [Kofferklep ontgrendelen met sleutelknop](#)
    - 9.1.11 [Afnamebaar sleutelblad](#)
    - 9.1.12 [Vergrendelen en ontgrendelen met afneembaar sleutelblad](#)
    - 9.1.13 [Bereik van de sleutel](#)
    - 9.1.14 [Typegoedkeuring voor transpondersleutels](#)
    - 9.1.15 [Locatie antennes voor start- en vergrendelingssysteem](#)
    - 9.1.16 [Contactslotstanden](#)
    - 9.1.17 [Contactslotstand kiezen](#)
  - 9.2 [Vergrendelen en ontgrendelen](#)
    - 9.2.1 [Passieve vergrendeling en ontgrendeling](#)
      - 9.2.1.1 [De kofferklep openen met een schopbeweging](#)
      - 9.2.1.2 [Locatie antennes voor start- en vergrendelingssysteem](#)
      - 9.2.1.3 [Passieve vergrendeling en ontgrendeling met aanraakgevoelige zones](#)
      - 9.2.1.4 [Passief vergrendelen en ontgrendelen](#)
      - 9.2.1.5 [Instellingen voor passieve ontgrendeling](#)
      - 9.2.1.6 [Kofferdeksel passief ontgrendelen](#)
    - 9.2.2 [Sleutels](#)
    - 9.2.3 [Vergrendelen en ontgrendelen met de knoppen op de sleutel](#)
    - 9.2.4 [Instellingen voor ontgrendeling](#)
    - 9.2.5 [Kofferklep ontgrendelen met sleutelknop](#)
    - 9.2.6 [Vergrendelen en ontgrendelen met afneembaar sleutelblad](#)
    - 9.2.7 [Automatische vergrendeling bij het wegrijden](#)
    - 9.2.8 [Safelock-functie](#)
    - 9.2.9 [Vergrendelen en ontgrendelen van de binnenzijde van de auto](#)
    - 9.2.10 [Kofferklep ontgrendelen vanaf de binnenzijde](#)
    - 9.2.11 [Privacy locking](#)
    - 9.2.12 [Privacy locking activeren en deactiveren](#)
    - 9.2.13 [Vergrendelen en ontgrendelen](#)
    - 9.2.14 [Kinderslot activeren en deactiveren](#)
    - 9.2.15 [Vergrendelingsindicatie](#)
    - 9.2.16 [Instelling voor vergrendelingsbevestiging](#)
  - 9.3 [Alarm](#)



- 9.3.1 Alarm
- 9.3.2 Alarm activeren en deactiveren
- 9.3.3 Verlaagde guard
- 10. Bestuurdersondersteuning
  - 10.1 Cruisecontrolfuncties
    - 10.1.1 Cruisecontrol
      - 10.1.1.1 Cruisecontrol
      - 10.1.1.2 Stand-bystand voor cruisecontrol
      - 10.1.1.3 Aan te houden snelheid instellen voor cruisecontrolfuncties
    - 10.1.2 Adaptieve cruisecontrol
      - 10.1.2.1 Adaptieve cruisecontrol
      - 10.1.2.2 Symbolen en meldingen voor adaptieve cruisecontrol
      - 10.1.2.3 Stand-bystand voor adaptieve cruisecontrol
      - 10.1.2.4 Automatische remfunctie met cruisecontrolfuncties
      - 10.1.2.5 Aan te houden snelheid instellen voor cruisecontrolfuncties
      - 10.1.2.6 Van doelvoertuig veranderen met cruisecontrolfuncties
      - 10.1.2.7 Tijdsverschil ten opzichte van voorliggers instellen
      - 10.1.2.8 Waarschuwing van cruisecontrolfuncties bij een dreigende botsing
    - 10.1.3 Pilot Assist
      - 10.1.3.1 Automatische remfunctie met cruisecontrolfuncties
      - 10.1.3.2 Aan te houden snelheid instellen voor cruisecontrolfuncties
      - 10.1.3.3 Van doelvoertuig veranderen met cruisecontrolfuncties
      - 10.1.3.4 Pilot Assist
      - 10.1.3.5 Displayweergave voor adaptieve cruisecontrol en Pilot Assist
      - 10.1.3.6 Symbolen en meldingen voor Pilot Assist
      - 10.1.3.7 Stand-bystand voor Pilot Assist
      - 10.1.3.8 Tijdsverschil ten opzichte van voorliggers instellen
      - 10.1.3.9 Verschil tussen Pilot Assist en de rijbaanassistent
      - 10.1.3.10 Waarschuwing van cruisecontrolfuncties bij een dreigende botsing
    - 10.1.4 Ondersteuning bochten
      - 10.1.4.1 Bochtassistent
      - 10.1.4.2 Bochtassistent activeren en deactiveren
      - 10.1.4.3 Beperkingen van de bochtassistent
    - 10.1.5 Ondersteuning inhalen
      - 10.1.5.1 Inhaalassistent
      - 10.1.5.2 Inhaalassistent gebruiken
    - 10.1.6 Cruisecontrol-functies
    - 10.1.7 Stuurknoppen van de cruisecontrolfuncties
    - 10.1.8 Cruisecontrolfuncties kiezen en activeren
    - 10.1.9 Cruisecontrolfuncties deactiveren
  - 10.2 Snelheidsbegrenzerfuncties
    - 10.2.1 Snelheidsbegrenzer
      - 10.2.1.1 Snelheidsbegrenzer
    - 10.2.2 Automatische snelheidsbegrenzer
      - 10.2.2.1 Automatische snelheidsbegrenzer
  - 10.3 Afstandswaarschuwing
    - 10.3.1 Afstandswaarschuwing
    - 10.3.2 Afstandswaarschuwing activeren en deactiveren
    - 10.3.3 Beperkingen van de afstandswaarschuwing
    - 10.3.4 Tijdsverschil ten opzichte van voorliggers instellen
    - 10.3.5 Waarschuwing van cruisecontrolfuncties bij een dreigende botsing
  - 10.4 Blind Spot Information

- 10.4.1 BLIS
- 10.4.2 BLIS activeren en deactiveren
- 10.4.3 Meldingen voor BLIS
- 10.4.4 Beperkingen van BLIS
- 10.5 Cross Traffic Alert
  - 10.5.1 Cross Traffic Alert
  - 10.5.2 Cross Traffic Alert activeren en deactiveren
  - 10.5.3 Meldingen voor Cross Traffic Alert
  - 10.5.4 Beperkingen van Cross Traffic Alert
- 10.6 Rear Collision Warning
  - 10.6.1 Rear Collision Warning
  - 10.6.2 Beperkingen van Rear Collision Warning
- 10.7 Connected Safety
  - 10.7.1 Connected Safety
  - 10.7.2 Connected Safety activeren en deactiveren
  - 10.7.3 Beperkingen van Connected Safety
- 10.8 City Safety
  - 10.8.1 City Safety™
  - 10.8.2 Deelfuncties van City Safety
  - 10.8.3 Waarschuwingsafstand instellen voor City Safety
  - 10.8.4 Meldingen voor City Safety
  - 10.8.5 Beperkingen van City Safety
  - 10.8.6 City Safety remt voor tegenliggers
  - 10.8.7 City Safety bij kruisend verkeer
  - 10.8.8 Beperkingen van City Safety bij kruisend verkeer
  - 10.8.9 City Safety met stuurhulp bij een uitwijkmanoeuvre
  - 10.8.10 Beperkingen van de stuurhulp van City Safety bij een uitwijkmanoeuvre
  - 10.8.11 Automatische remfunctie bij onmogelijke uitwijkmanoeuvre met City Safety
  - 10.8.12 Obstakeldetectie met City Safety
- 10.9 Stuurhulp bij botsgevaar
  - 10.9.1 Stuurhulp bij botsgevaar
  - 10.9.2 Stuurhulp bij dreigende botsing activeren of deactiveren
  - 10.9.3 Symbolen en meldingen voor de stuurhulp bij botsgevaar
  - 10.9.4 Beperkingen van de stuurhulp bij een dreigende botsing
  - 10.9.5 Stuurhulp bij dreigende bermongelukken
  - 10.9.6 Stuurhulp bij dreigende tegenliggerbotsing
  - 10.9.7 Stuurhulp bij dreigende staartbotsing
- 10.10 Driver Alert Control
  - 10.10.1 Driver Alert Control
  - 10.10.2 Driver Alert Control activeren en deactiveren
  - 10.10.3 Begeleiding naar parkeerplaats kiezen bij waarschuwing van Driver Alert Control
  - 10.10.4 Beperkingen van Driver Alert Control
- 10.11 Rijbaanassistent
  - 10.11.1 Rijbaanassistent
  - 10.11.2 Rijbaanassistent activeren en deactiveren
  - 10.11.3 Verschil tussen Pilot Assist en de rijbaanassistent
  - 10.11.4 Assistentie-opties voor rijbaanassistent kiezen
  - 10.11.5 Symbolen en meldingen voor rijbaanassistent
  - 10.11.6 Displayweergave voor rijbaanassistent
  - 10.11.7 Beperkingen van rijbaanassistent
- 10.12 Elektronische stabiliteitsregeling
  - 10.12.1 Elektronische stabiliteitsregeling

- 10.12.2 Symbolen en meldingen voor elektronische stabiliteitsregeling
- 10.12.3 Elektronische stabiliteitsregeling in de Sportstand
- 10.12.4 Sportstand voor elektronische stabiliteitsregeling activeren en deactiveren
- 10.13 Road Sign Information
  - 10.13.1 Verkeersbordinformatie
  - 10.13.2 Verkeersbordinformatie en Sensus Navigation
  - 10.13.3 Verkeersbordinformatie activeren en deactiveren
  - 10.13.4 Beperkingen van Verkeersbordinformatie
  - 10.13.5 Waarschuwing voor snelheidsbeperkingen en flitspalen van verkeersbordinformatie
  - 10.13.6 Waarschuwingen van de verkeersbordinformatie activeren en deactiveren
  - 10.13.7 Displayweergave voor verkeersbordinformatie
- 10.14 Parkeerfuncties
  - 10.14.1 Parkeerhulp
    - 10.14.1.1 Parkeerhulp
    - 10.14.1.2 Parkeerhulp aan voorzijde, achterzijde en zijkanten
    - 10.14.1.3 Parkeerhulp activeren en deactiveren
    - 10.14.1.4 Symbolen en meldingen voor parkeerhulp
    - 10.14.1.5 Beperkingen van parkeerhulp
  - 10.14.2 Actieve parkeerhulp
    - 10.14.2.1 Actieve parkeerhulp
    - 10.14.2.2 Parkeervarianten bij actieve parkeerhulp
    - 10.14.2.3 Actieve parkeerhulp gebruiken
    - 10.14.2.4 Fileparkeervak verlaten met actieve parkeerhulp
    - 10.14.2.5 Meldingen voor Actieve parkeerhulp
    - 10.14.2.6 Beperkingen van de Actieve parkeerhulp
  - 10.14.3 Park Assist-camera
    - 10.14.3.1 Parkeerhulpcamera
    - 10.14.3.2 Parkeerhulpcamera activeren
    - 10.14.3.3 Symbolen en meldingen voor de parkeerhulpcamera
    - 10.14.3.4 Hulplijnen voor parkeerhulpcamera
    - 10.14.3.5 Positie en gezichtsveld van de parkeerhulpcamera's
    - 10.14.3.6 Sensorveld voor parkeerhulp
- 10.15 Gecombineerde radarsensor en camera
  - 10.15.1 Aanbevolen onderhoud van de gecombineerde camera en radarsensoren
  - 10.15.2 Symbolen en meldingen voor de gecombineerde camera en radarsensoren
  - 10.15.3 Beperkingen van de gecombineerde camera en radarsensoren
  - 10.15.4 Camera
  - 10.15.5 Radarsensor
  - 10.15.6 Typegoedkeuring voor radarsensor
- 10.16 Rijhulpsystemen
- 10.17 Veiligheidscontrole door de rijhulp tijdens het starten
- 10.18 Waarschuwingen vanuit verschillende rijhulpsystemen
- 10.19 Snelheidsafhankelijke stuurkracht
- 10.20 Rijmodi bij gebruik van tijdsverschillen ten opzichte van voertuigen
- 10.21 Automatisch remmen na een aanrijding
- 11. Elektrische aandrijving en opladen
  - 11.1 Hybride-accu opladen
    - 11.1.1 Laadstatus op bestuurdersdisplay van auto
    - 11.1.2 Regeneratief remmen
    - 11.1.3 Laadstatus in laadaansluiting op auto
    - 11.1.4 Algemeen over laadkabels
    - 11.1.5 Aardlekschakelaar in laadkabel

- 11.1.6 Laadstatus op regeleenheid laadkabel
- 11.1.7 Temperatuurcontrole van de laadkabel
- 11.1.8 Hybride-auto laden via stopcontact
- 11.1.9 Hybride-auto laden
- 11.1.10 Opladen van hybride-auto beëindigen
- 11.1.11 Laadtijd
- 11.2 Hybridemeter
- 11.3 Hybridemeter
- 11.4 Aandrijving
- 11.5 Hold en Charge
- 11.6 Rijmodi
- 11.7 Algemeen over elektrische aandrijving
- 11.8 Symbolen en meldingen voor hybride-aandrijving op het bestuurdersdisplay
- 11.9 Langdurige stalling van auto met hybride-accu
- 11.10 Actieradius op accu
- 11.11 Zuinig rijden
- 11.12 Accu's recyclen
- 11.13 Hybride-accu
- 12. Starten en rijden
  - 12.1 Auto starten en afzetten
    - 12.1.1 Elektronische startblokkering
    - 12.1.2 Auto starten
    - 12.1.3 Starthulp met andere accu
    - 12.1.4 Auto afzetten
    - 12.1.5 Contactslotstanden
    - 12.1.6 Contactslotstand kiezen
  - 12.2 Alcoholslot
    - 12.2.1 Alcoholslot
  - 12.3 Versnellingsbak
    - 12.3.1 Kickdownfunctie
    - 12.3.2 Launch-functie
    - 12.3.3 Versnellingsbak
    - 12.3.4 Automatische versnellingsbak
    - 12.3.5 Schakelen met een automatische versnellingsbak
    - 12.3.6 Symbolen en meldingen voor automatische versnellingsbak
    - 12.3.7 Vierwielaandrijving
    - 12.3.8 Schakelblokkering
    - 12.3.9 Schakelindicator
  - 12.4 Remmen
    - 12.4.1 Voetrem
      - 12.4.1.1 Remversterker
      - 12.4.1.2 Remmen op gepekelde rijbanen
      - 12.4.1.3 Remmen op natte rijbanen
      - 12.4.1.4 Rempedaal
      - 12.4.1.5 Onderhoud van het remsysteem
    - 12.4.2 Parkeerrem
      - 12.4.2.1 Parkeerrem
      - 12.4.2.2 Parkeerrem activeren en deactiveren
      - 12.4.2.3 Op een helling parkeren
      - 12.4.2.4 Instelling voor automatische activering van de parkeerrem
      - 12.4.2.5 Bij een storing in de parkeerrem
    - 12.4.3 Specificaties van de remvloeistof

- 12.4.4 Remsystemen
- 12.4.5 Automatische rem bij stilstand
- 12.4.6 Automatische rem bij stilstand activeren en deactiveren
- 12.4.7 Automatisch remmen na een aanrijding
- 12.4.8 Hulp tijdens het wegrijden op een helling
- 12.4.9 Regeneratief remmen
- 12.5 Aandrijfsysteem
  - 12.5.1 Aandrijving
- 12.6 Rijstanden
  - 12.6.1 Regeneratief remmen
  - 12.6.2 Hold en Charge
  - 12.6.3 Rijmodi
  - 12.6.4 Rijmodus wijzigen
  - 12.6.5 Energieverdeling met behulp van kaartgegevens
  - 12.6.6 Launch-functie
  - 12.6.7 Niveauregeling en schokdemping
  - 12.6.8 Instelling schokdemping Polestar Engineered aanpassen
  - 12.6.9 Actieradius op accu
  - 12.6.10 Vierwielaandrijving
- 12.7 Rijadviezen
  - 12.7.1 Slepen
  - 12.7.2 Hulp tijdens het wegrijden op een helling
  - 12.7.3 Remmen op gepekeld rijbanen
  - 12.7.4 Remmen op natte rijbanen
  - 12.7.5 Op een helling parkeren
  - 12.7.6 Benzinerueterfilter
  - 12.7.7 Tankstation
  - 12.7.8 Energieverdeling met behulp van kaartgegevens
  - 12.7.9 Actieradius op accu
  - 12.7.10 Zuinig rijden
  - 12.7.11 Voorbereidingen voor een lange rit
  - 12.7.12 Overbelasting van de startaccu
  - 12.7.13 Doorwaaddiepte
  - 12.7.14 Rijden tijdens de winter
  - 12.7.15 Oververhitting van motor en aandrijving
  - 12.7.16 Rijden met aanhangwagen
- 12.8 Trekhaak en aanhanger
  - 12.8.1 Trekgewichten en kogeldruk
  - 12.8.2 Trekhaak
  - 12.8.3 Specificaties van de trekhaak
  - 12.8.4 Op trekhaak gemonteerde fietsdrager
  - 12.8.5 In- en uitklapbare trekhaak
  - 12.8.6 Rijden met aanhangwagen
  - 12.8.7 Aanhangwagenstabilisering
  - 12.8.8 Lampen van aanhangwagen controleren
- 12.9 Brandstof
  - 12.9.1 Brandstofmeter
  - 12.9.2 Hanteren van brandstof
  - 12.9.3 Benzine
- 12.10 Tanken
  - 12.10.1 Hanteren van brandstof
  - 12.10.2 Brandstofverbruik en CO<sub>2</sub>-uitstoot

- 12.10.3 Tankstation
- 12.10.4 Brandstoftank – inhoud
- 12.10.5 Brandstof tanken
- 12.10.6 Tankvulklep openen en sluiten
- 12.11 Uitlaatgasreiniging
  - 12.11.1 Benzinerootfilter
- 12.12 Elektrische aandrijving en opladen
  - 12.12.1 Hybride-accu opladen
    - 12.12.1.1 Laadstatus op bestuurdersdisplay van auto
    - 12.12.1.2 Regeneratief remmen
    - 12.12.1.3 Laadstatus in laadaansluiting op auto
    - 12.12.1.4 Algemeen over laadkabels
    - 12.12.1.5 Aardlekschakelaar in laadkabel
    - 12.12.1.6 Laadstatus op regeleenheid laadkabel
    - 12.12.1.7 Temperatuurcontrole van de laadkabel
    - 12.12.1.8 Hybride-auto laden via stopcontact
    - 12.12.1.9 Hybride-auto laden
    - 12.12.1.10 Opladen van hybride-auto beëindigen
    - 12.12.1.11 Laadtijd
  - 12.12.2 Hybridemeter
  - 12.12.3 Hybridemeter
  - 12.12.4 Aandrijving
  - 12.12.5 Hold en Charge
  - 12.12.6 Rijmodi
  - 12.12.7 Algemeen over elektrische aandrijving
  - 12.12.8 Symbolen en meldingen voor hybride-aandrijving op het bestuurdersdisplay
  - 12.12.9 Langdurige stalling van auto met hybride-accu
  - 12.12.10 Actieradius op accu
  - 12.12.11 Zuinig rijden
  - 12.12.12 Accu's recyclen
  - 12.12.13 Hybride-accu
- 12.13 HomeLink
  - 12.13.1 HomeLink®
  - 12.13.2 HomeLink® gebruiken
  - 12.13.3 HomeLink® programmeren
  - 12.13.4 Typegoedkeuring voor HomeLink®
- 12.14 Kompas
  - 12.14.1 Kompas
  - 12.14.2 Kompas activeren en deactiveren
  - 12.14.3 Kompas kalibreren
- 12.15 Slep en bergen
  - 12.15.1 Slep
  - 12.15.2 Sleepoog monteren en demonteren
  - 12.15.3 Bergen
  - 12.15.4 Safety Mode
  - 12.15.5 Auto in Safety Mode starten en verplaatsen
- 12.16 Storing
- 12.17 Ongeluk
- 13. Geluid, media en internet
  - 13.1 Radio
    - 13.1.1 Digitale radio
      - 13.1.1.1 Digitale radio

- 13.1.1.2 Schakelen tussen de radiobanden FM en digitale radio
- 13.1.2 Stembediening radio en media
- 13.1.3 Radio
- 13.1.4 Radio starten
- 13.1.5 Van radioband en radiozender wisselen
- 13.1.6 Radiokanaal zoeken
- 13.1.7 Instellingen voor radio
- 13.1.8 RDS-radio
- 13.1.9 Radiokanalen opslaan in de app Radiofavorieten
- 13.2 Mediaspelers
  - 13.2.1 Video
    - 13.2.1.1 Video
    - 13.2.1.2 Video afspelen
    - 13.2.1.3 DivX® weergeven
    - 13.2.1.4 Instellingen voor video
  - 13.2.2 Media via Bluetooth®
  - 13.2.3 Eenheid aansluiten via Bluetooth®
  - 13.2.4 Stembediening radio en media
  - 13.2.5 Mediaspeler
  - 13.2.6 Media afspelen
  - 13.2.7 Media regelen en van media wisselen
  - 13.2.8 Media zoeken
  - 13.2.9 Compatibele formaten voor media
  - 13.2.10 Gracenote®
  - 13.2.11 Gracenote® bijwerken
  - 13.2.12 Media via USB-poort
  - 13.2.13 Apparaat aansluiten via USB-poort
  - 13.2.14 Technische specificaties voor USB-eenheden
- 13.3 Telefoon
  - 13.3.1 Telefoonverbinding
    - 13.3.1.1 Telefoon automatisch verbinden met de auto via Bluetooth
    - 13.3.1.2 Telefoon eerste keer verbinden met de auto via Bluetooth
    - 13.3.1.3 Telefoon met Bluetooth-verbinding loskoppelen
    - 13.3.1.4 Andere telefoon met Bluetooth-verbinding kiezen
    - 13.3.1.5 Bluetooth-eenheden verwijderen
    - 13.3.1.6 Bluetooth profielen voor Sensus Connect
    - 13.3.1.7 Telefoon handmatig verbinden met de auto via Bluetooth
  - 13.3.2 Apple CarPlay
    - 13.3.2.1 Apple® CarPlay®
    - 13.3.2.2 Apple® CarPlay® gebruiken
    - 13.3.2.3 Tips voor het gebruik van Apple® CarPlay®
    - 13.3.2.4 Instellingen voor Apple® CarPlay®
  - 13.3.3 Android Auto
    - 13.3.3.1 Android Auto
    - 13.3.3.2 Android Auto gebruiken
    - 13.3.3.3 Tips voor het gebruik van Android Auto
    - 13.3.3.4 Instellingen voor Android Auto
  - 13.3.4 Instellingen voor Bluetooth-apparaten
  - 13.3.5 Bluetooth-compatibiliteit met telefoons
  - 13.3.6 Internetverbinding voor de auto maken via een telefoon met Bluetooth-verbinding
  - 13.3.7 Telefoon
  - 13.3.8 Stembediening telefoon

- 13.3.9 [Instellingen voor telefoon](#)
- 13.3.10 [Telefoonboekfuncties](#)
- 13.3.11 [Telefoonfuncties](#)
- 13.3.12 [Berichtfuncties](#)
- 13.3.13 [Instellingen voor tekstbericht](#)
- 13.4 [Apps](#)
  - 13.4.1 [Beschikbare apps in auto](#)
    - 13.4.1.1 [Android Auto](#)
    - 13.4.1.2 [Beschikbare apps](#)
    - 13.4.1.3 [Apple® CarPlay®](#)
    - 13.4.1.4 [Air Quality-app](#)
    - 13.4.1.5 [Google Local Search](#)
    - 13.4.1.6 [Park and Pay](#)
    - 13.4.1.7 [Record & Send](#)
    - 13.4.1.8 [Spotify](#)
    - 13.4.1.9 [TuneIn](#)
    - 13.4.1.10 [TuneIn gebruiken](#)
    - 13.4.1.11 [Weather](#)
    - 13.4.1.12 [WikiLocations](#)
    - 13.4.1.13 [Yelp](#)
    - 13.4.1.14 [Autostatus](#)
    - 13.4.1.15 [Download Center](#)
  - 13.4.2 [Apps](#)
  - 13.4.3 [Apps downloaden](#)
  - 13.4.4 [Apps verwijderen](#)
  - 13.4.5 [Apps bijwerken](#)
  - 13.4.6 [Volvo ID](#)
  - 13.4.7 [Volvo ID aanmaken](#)
- 13.5 [Internetverbinding](#)
  - 13.5.1 [Connected diensten](#)
    - 13.5.1.1 [Connected Safety](#)
    - 13.5.1.2 [Apps](#)
    - 13.5.1.3 [Gebruiksvoorwaarden en gegevensuitwisseling](#)
    - 13.5.1.4 [Gegevensuitwisseling activeren en deactiveren](#)
    - 13.5.1.5 [Gegevensuitwisseling voor Volvo On Call](#)
    - 13.5.1.6 [Gegevensuitwisseling voor bestuurdersprofiel](#)
    - 13.5.1.7 [Gegevensuitwisseling voor diensten](#)
    - 13.5.1.8 [Volvo ID](#)
    - 13.5.1.9 [Volvo ID aanmaken](#)
    - 13.5.1.10 [Uitgebreide verkeersinformatie](#)
    - 13.5.1.11 [Volvo On Call](#)
  - 13.5.2 [Tips voor het gebruik van de Bluetooth-verbinding](#)
  - 13.5.3 [Internetverbinding voor de auto maken via een telefoon met Bluetooth-verbinding](#)
  - 13.5.4 [Auto met actieve internetverbinding](#)
  - 13.5.5 [Tips bij problemen met de internetverbinding](#)
  - 13.5.6 [Internetverbinding van auto delen via Wi-Fi-hotspot](#)
  - 13.5.7 [Internetverbinding voor de auto maken via een telefoon \(Wi-Fi\)](#)
  - 13.5.8 [Internetverbinding voor de auto maken via automodem \(simkaart\)](#)
  - 13.5.9 [Instellingen voor automodem](#)
  - 13.5.10 [Geen internetverbinding of een slechte verbinding](#)
  - 13.5.11 [Wi-Fi-netwerk verwijderen](#)
  - 13.5.12 [Techniek en veiligheid rond Wi-Fi](#)



- 13.6 Audio, media en internet
- 13.7 Licentieovereenkomst voor audio en media
- 13.8 Vrije geheugenruimte op harde schijf
- 13.9 Audio-instellingen
- 13.10 Geluidservaring
- 13.11 Privacybeleid voor klanten
- 13.12 Sensus – connectiviteit en entertainment
- 13.13 Servicevoorwaarden
- 14. Volvo On Call
  - 14.1 Volvo On Call-diensten
    - 14.1.1 Hulp via Volvo On Call
    - 14.1.2 Acute hulp via Volvo On Call
    - 14.1.3 Automatische ongevalsmelding met Volvo On Call
    - 14.1.4 Bestemming naar het navigatiesysteem van de auto sturen via de Volvo On Call-helpdesk
    - 14.1.5 Op afstand bediende startblokkering met Volvo On Call
    - 14.1.6 Ontgrendeling op afstand via Volvo On Call
    - 14.1.7 Opsporing van gestolen auto met Volvo On Call
    - 14.1.8 Diefstalwaarschuwing met Volvo On Call
    - 14.1.9 Wegehulp met Volvo On Call
    - 14.1.10 Helpdesk via Volvo On Call
  - 14.2 Praktische informatie over Volvo On Call
    - 14.2.1 Aan de slag met Volvo On Call
    - 14.2.2 Prioriteit stellen: Volvo On Call-helpdesk of alarmcentrale
    - 14.2.3 Pincode voor Volvo On Call
    - 14.2.4 Reservebatterij voor Volvo On Call
    - 14.2.5 Volvo On Call in het buitenland
    - 14.2.6 Beschikbaarheid Volvo On Call
    - 14.2.7 Overdracht aan nieuwe eigenaar met Volvo On Call
  - 14.3 Volvo Cars-app
    - 14.3.1 Bestemming met de Volvo Cars-app naar het navigatiesysteem van de auto sturen
    - 14.3.2 Apparaten die compatibel zijn met de Volvo Cars-app
    - 14.3.3 Volvo Cars-app
    - 14.3.4 Volvo Cars-app aansluiten op auto
    - 14.3.5 Service boeken met de Volvo Cars-app
    - 14.3.6 Uw auto op afstand starten via de Volvo Cars-app
    - 14.3.7 Vergrendelfunctie in de Volvo Cars-app
    - 14.3.8 Snelkoppelingen naar de Volvo Cars-app
    - 14.3.9 Uw auto vinden via de Volvo Cars-app
    - 14.3.10 Accu- en laadfuncties in de Volvo Cars-app gebruiken
    - 14.3.11 Voertuigidentificatienummer van de auto tonen in de Volvo Cars-app
    - 14.3.12 Kalenderfunctie met de Volvo Cars-app
    - 14.3.13 Klimaat op afstand starten met de Volvo Cars-app
    - 14.3.14 Rijlogboek met de Volvo Cars-app
    - 14.3.15 Rijlogboek in de Volvo Cars-app gebruiken
    - 14.3.16 Luchtreiniging op afstand starten via de Volvo Cars-app
    - 14.3.17 Push-berichten via de Volvo Cars-app
    - 14.3.18 Koppeling tussen auto en Volvo Cars-app verbreken
  - 14.4 Gegevensuitwisseling voor Volvo On Call
  - 14.5 Volvo On Call
  - 14.6 Volvo On Call-abonnement
  - 14.7 Volvo On Call-abonnement verlengen
  - 14.8 Meldingen voor Volvo On Call

- 14.9 Meldingen over onderhoud in de Volvo Cars-app
- 14.10 De Volvo Cars-app met Apple Watch gebruiken
- 15. eCall
  - 15.1 eCall
  - 15.2 Acute hulp via eCall
  - 15.3 Automatische ongevalsmelding eCall
  - 15.4 Wegehulp
- 16. Navigatie
  - 16.1 Bestemming aangeven
    - 16.1.1 Bestemming direct op kaart aangeven
    - 16.1.2 Bestemming aangeven via zoeken op adres
    - 16.1.3 Bestemming aangeven via zoeken op vrije tekst
    - 16.1.4 Bestemming invoeren via nuttige plaats
    - 16.1.5 Bestemming aangeven met Laatste/Favorieten/Bibliotheek
    - 16.1.6 Bestemming aangeven via Send to Car
    - 16.1.7 Omweg kiezen in het navigatiesysteem
    - 16.1.8 Energieverdeling met behulp van kaartgegevens
    - 16.1.9 Bestemming naar het navigatiesysteem van de auto sturen via de Volvo On Call-helppes
  - 16.2 Reisplan en route
    - 16.2.1 Informatiekaarten in het navigatiesysteem
    - 16.2.2 Nuttige plaatsen langs de route weergeven
    - 16.2.3 Reisplan
    - 16.2.4 Alternatieve route weergeven
    - 16.2.5 Reisplan bewerken of wissen
    - 16.2.6 Reisplan weergeven
    - 16.2.7 Begeleidingspunten tonen in het reisplan
    - 16.2.8 Omweg kiezen in het navigatiesysteem
  - 16.3 Verkeersinformatie
    - 16.3.1 Informatiekaarten in het navigatiesysteem
    - 16.3.2 Omweg kiezen in het navigatiesysteem
    - 16.3.3 Verkeersproblemen op de kaart
    - 16.3.4 Verkeersproblemen langs de route tonen
    - 16.3.5 Uitgebreide verkeersinformatie
    - 16.3.6 Uitgebreide verkeersinformatie activeren en deactiveren
  - 16.4 Instellingen voor navigatie
    - 16.4.1 Instellingen voor kaart
    - 16.4.2 Instellingen voor navigatiesysteem
    - 16.4.3 Instellingen voor route en routebegeleiding
    - 16.4.4 Instellingen voor verkeer
  - 16.5 Kaartupdate
    - 16.5.1 Kaarten bijwerken vanuit een auto met internetverbinding
    - 16.5.2 Kaarten bijwerken via computer en USB
    - 16.5.3 Kaartupdate
  - 16.6 Commandolijst voor stembediening van navigatiesysteem
  - 16.7 Sensus Navigation
  - 16.8 Navigatiesysteem activeren en deactiveren
  - 16.9 Stembediening navigatiesysteem
  - 16.10 Veelgestelde vragen over het navigatiesysteem
  - 16.11 Symbolen en knoppen in navigatiesysteem
  - 16.12 Licentieovereenkomst voor navigatiesysteem
  - 16.13 Navigatiesysteem op het middendispley
  - 16.14 Navigatiesysteem op het bestuurdersdispley

- 16.15 Navigatiesysteem op bestuurdersdisplay activeren en deactiveren
  - 16.16 Navigatiesysteem op head-updisplay
  - 16.17 Voorstel tot kaartaanpassing doen met Map Creator
  - 16.18 Verstrekker van verkeersinformatie
17. Wielen en banden
- 17.1 Wielen verwisselen
    - 17.1.1 Wiel vervangen
    - 17.1.2 Krik
    - 17.1.3 Wielbouten
    - 17.1.4 Reservewiel
    - 17.1.5 Reservewiel gebruiken
    - 17.1.6 Sneeuwkettingen
    - 17.1.7 Winterbanden
    - 17.1.8 Lekke band
    - 17.1.9 Gereedschapsset
  - 17.2 Banden
    - 17.2.1 Maataanduiding voor banden
    - 17.2.2 Goedgekeurde bandenspanningswaarden
    - 17.2.3 De draairichting van de banden.
    - 17.2.4 Slijtage-indicator van banden
    - 17.2.5 Maataanduiding voor wielen
    - 17.2.6 Minimaal toelaatbare lastindex en snelheidsklassen voor banden
  - 17.3 Bandenspanning
    - 17.3.1 Bandenspanningscontrolesysteem
      - 17.3.1.1 Bandenspanningscontrolesysteem
      - 17.3.1.2 Bandenspanningsstatus op het middendisplay bekijken
      - 17.3.1.3 Maatregel bij een waarschuwing voor een lage bandenspanning
      - 17.3.1.4 Nieuwe referentiewaarde opslaan voor bandenspanningscontrole
      - 17.3.1.5 Meldingen voor bandenspanningscontrole
    - 17.3.2 Bandenspanning controleren
    - 17.3.3 Bandenspanning aanpassen
    - 17.3.4 Positie van de bandenspanningssticker
  - 17.4 Noodreparatieset voor banden
    - 17.4.1 Noodreparatieset voor banden
    - 17.4.2 Band oppompen met compressor uit reparatieset voor banden
    - 17.4.3 Noodreparatieset voor banden gebruiken
  - 17.5 Winterse ritten
    - 17.5.1 Sneeuwkettingen
    - 17.5.2 Winterbanden
    - 17.5.3 Voorbereidingen voor een lange rit
    - 17.5.4 Rijden tijdens de winter
  - 17.6 Banden
  - 17.7 Goedgekeurde wiel- en bandenmaten
18. Laadmogelijkheden, opbergmogelijkheden en interieur
- 18.1 Laadmogelijkheden
    - 18.1.1 Adviezen voor het vervoer van bagage
    - 18.1.2 Draagtahouwers
    - 18.1.3 Verankeringsogen
    - 18.1.4 Lading vervoeren op het dak en op lastdragers
    - 18.1.5 Op trekhaak gemonteerde fietsdrager
    - 18.1.6 Rijden met aanhangwagen
  - 18.2 Kofferbak

- 18.2.1 Bagageruimte
- 18.2.2 Draagtahouwers
- 18.2.3 EHBO-set
- 18.2.4 Verankeringsogen
- 18.2.5 Gevarendriehoek
- 18.2.6 Kofferklep ontgrendelen met sleutelknop
- 18.2.7 De kofferklep openen met een schopbeweging
- 18.2.8 Kofferklep ontgrendelen vanaf de binnenzijde
- 18.2.9 Kofferdeksel passief ontgrendelen
- 18.2.10 Zekeringen in kofferbak
- 18.3 Opbergmogelijkheden en interieur
  - 18.3.1 Auto-interieur
  - 18.3.2 Stroomaansluitingen
  - 18.3.3 Elektrische aansluitingen gebruiken
  - 18.3.4 Dashboardkastje gebruiken
  - 18.3.5 Zonnekleppen
  - 18.3.6 Tunnelconsole
  - 18.3.7 Zekeringen onder dashboardkastje
- 18.4 Doorsteekluik in achterbank
- 19. Onderhoud en service
  - 19.1 Verzorging
    - 19.1.1 Reiniging interieur
      - 19.1.1.1 Middendisplay reinigen
      - 19.1.1.2 Bestuurdersdisplay reinigen
      - 19.1.1.3 Head-updisplay reinigen
      - 19.1.1.4 Leren stuurwiel reinigen
      - 19.1.1.5 Veiligheidsgordels reinigen
      - 19.1.1.6 Interieur reinigen
      - 19.1.1.7 Vloer- en inlegmatten van textiel schoonmaken
      - 19.1.1.8 Interieuronderdelen van kunststof, metaal en hout reinigen
      - 19.1.1.9 Leren bekleding reinigen
      - 19.1.1.10 Textielbekleding en hemelbekleding reinigen
    - 19.1.2 Reiniging exterieur
      - 19.1.2.1 Buitenverlichting schoonmaken
      - 19.1.2.2 Wisserbladen reinigen
      - 19.1.2.3 Autolak
      - 19.1.2.4 Kleurcodes
      - 19.1.2.5 Geringe lakschade herstellen
      - 19.1.2.6 Exterieur schoonmaken
      - 19.1.2.7 Roestwering
      - 19.1.2.8 Automatische wasstraat
      - 19.1.2.9 Kunststof en rubber sieronderdelen exterieur reinigen
      - 19.1.2.10 Velgen reinigen
      - 19.1.2.11 Met de hand wassen
      - 19.1.2.12 Hogedrukreinigers
      - 19.1.2.13 Poetsen en in de was zetten
  - 19.2 Wisserblad en sproeiervloeistof
    - 19.2.1 Wisserbladen en sproeiervloeistof
    - 19.2.2 Wisserbladen in de servicestand zetten
    - 19.2.3 Sproeiervloeistof bijvullen
    - 19.2.4 Wisserblad voorruit vervangen
  - 19.3 Lamp vervangen

- 19.3.1 Lampen vervangen
  - 19.3.2 Lampen van aanhangwagen controleren
  - 19.4 Motorruimte
    - 19.4.1 Sproeiervloeistof bijvullen
    - 19.4.2 Specificaties van de remvloeistof
    - 19.4.3 Motorkap openen en sluiten
    - 19.4.4 Overzicht motorruimte
    - 19.4.5 Koelvloeistof
    - 19.4.6 Koelvloeistof bijvullen
    - 19.4.7 Motorolie
    - 19.4.8 Motorolie controleren en bijvullen
    - 19.4.9 Specificaties van de motorolie
    - 19.4.10 Zekeringen in motorruimte
  - 19.5 Gereedschappen en accessoires
    - 19.5.1 Krik
    - 19.5.2 Noodreparatieset voor banden
    - 19.5.3 EHBO-set
    - 19.5.4 Gevarendriehoek
    - 19.5.5 Gereedschapsset
  - 19.6 Zekeringen
    - 19.6.1 Zekeringen en relais- en zekeringenhouders
    - 19.6.2 Zekering vervangen
    - 19.6.3 Zekeringen onder dashboardkastje
    - 19.6.4 Zekeringen in kofferbak
    - 19.6.5 Zekeringen in motorruimte
  - 19.7 Accu
    - 19.7.1 Batterij in sleutel vervangen
    - 19.7.2 Overbelasting van de startaccu
    - 19.7.3 Starthulp met andere accu
    - 19.7.4 Accu's en stroomvoorziening
    - 19.7.5 Accu's recyclen
    - 19.7.6 Symbolen op de accu's
    - 19.7.7 Hybride-accu
    - 19.7.8 Startaccu
  - 19.8 Service
    - 19.8.1 Onderhoud aan klimaatregeling
    - 19.8.2 Serviceprogramma van Volvo
  - 19.9 Autostatus
    - 19.9.1 Autostatus
    - 19.9.2 Autogegevens naar de werkplaats sturen
  - 19.10 Download Center
    - 19.10.1 Download Center
    - 19.10.2 Software updaten via Download Center
    - 19.10.3 Tips bij problemen met updates via Download Center
  - 19.11 Aanbevolen onderhoud van de gecombineerde camera en radarsensoren
  - 19.12 Onderhoud van het remsysteem
  - 19.13 Storing
  - 19.14 Gegevensoverdracht tussen auto en werkplaats via wifi
  - 19.15 Auto opnemen
20. Specificaties
- 20.1 Maten en gewichten
    - 20.1.1 Trekgewichten en kogeldruk

- 20.1.2 Maten
- 20.1.3 Gewichten
- 20.1.4 Specificaties van de trekhaak
- 20.2 Specificaties voor de motor
  - 20.2.1 Motorspecificaties
  - 20.2.2 Ongunstige rijomstandigheden voor motorolie
  - 20.2.3 Specificaties van de motorolie
- 20.3 Specificaties voor vloeistoffen en smeermiddelen
  - 20.3.1 Sproeiervloeistof bijvullen
  - 20.3.2 Specificaties van de airconditioning
  - 20.3.3 Specificaties van de remvloeistof
  - 20.3.4 Specificaties van de versnellingsbakolie
  - 20.3.5 Brandstoftank – inhoud
  - 20.3.6 Ongunstige rijomstandigheden voor motorolie
  - 20.3.7 Specificaties van de motorolie
- 20.4 Specificaties voor wielen en banden
  - 20.4.1 Goedgekeurde bandenspanningswaarden
  - 20.4.2 Goedgekeurde wiel- en bandenmaten
  - 20.4.3 Minimaal toelaatbare lastindex en snelheidsklassen voor banden
- 20.5 Typeaanduidingen
- 20.6 Brandstofverbruik en CO<sub>2</sub>-uitstoot

# 1. Informatie voor de eigenaar

---

## 1.1. Bedieningsinformatie

Gebruikersinformatie is beschikbaar in verschillende productformaten, zowel digitaal als in drukvorm. De gebruikershandleiding is te raadplegen via het middendispley van de auto en op de supportsite van Volvo Cars. In het dashboardkastje ligt een supplement bij de gebruikershandleiding met onder meer informatie over zekeringen en specificaties. U kunt een gebruikershandleiding in drukvorm bestellen.

### Beeldscherm van de auto<sup>[1]</sup>

Open op het middendispley het hoofdscherm en tik op **Handleiding**. Hier hebt u de mogelijkheid tot visuele navigatie aan de hand van afbeeldingen van het auto-exterieur en -interieur. De informatie is doorzoekbaar en ook beschikbaar in een indeling in categorieën.

### Supportsite van Volvo Cars

Op de web- en supportsite van Volvo Cars staat meer informatie over uw auto.

Bezoek [volvocars.com/intl/support](https://www.volvocars.com/intl/support) [<https://www.volvocars.com/intl/support>] en kies uw land. De site is beschikbaar voor de meeste markten.

Op de supportpagina staan de contactgegevens van de klantenservice en de dichtstbijzijnde Volvo-dealers. Als uw auto met Sensus Navigation is uitgerust, is het ook mogelijk om kaarten te downloaden.

### Informatie in drukvorm

In het dashboardkastje ligt een supplement bij de gebruikershandleiding<sup>[1]</sup> met informatie over zekeringen en specificaties plus een overzicht van belangrijke en nuttige informatie.

Afhankelijk van het gekozen uitrustingsniveau, de markt en dergelijke liggen er aanvullende documenten met gebruikersinformatie in drukvorm in de auto.

Het is mogelijk een gedrukt exemplaar van de gebruikershandleiding en het bijbehorende supplement te bestellen. Neem voor bestelling contact op met een Volvo-dealer.

#### **Belangrijk**

U bent er altijd zelf verantwoordelijk voor dat u de auto op veilig wijze bestuurt en dat u de geldende wetgeving en voorschriften in acht neemt. Het is ook belangrijk dat u de auto volgens Volvo's adviezen in de gebruikershandleiding onderhoudt en bedient.

Bij afwijkingen in de informatie op het middendispley en in de gedrukte informatie, geldt altijd de informatie in drukvorm.

 **N.b.**

Wanneer u de taal in het middendisplay verandert, kan dat betekenen dat bepaalde informatie voor de eigenaar niet overeenkomt met landelijke of plaatselijke wet- en regelgeving. Stel geen taal in die u niet begrijpt, omdat het dan lastig wordt om te navigeren in de menustructuur op het scherm.

<sup>[1]</sup> Op markten zonder gebruikershandleiding op het middendisplay wordt een volledige gebruikershandleiding in drukvorm verstrekt.

---

## 1.2. Milieu-aspecten van de gebruikershandleiding

De gebruikershandleiding is gedrukt op papier waarvoor de grondstoffen afkomstig zijn uit gecontroleerde bossen.

Het Forest Stewardship Council (FSC)<sup>®</sup>-symbool geeft aan dat de papierzvezels waarvan een gebruikershandleiding in drukvorm gemaakt is afkomstig zijn uit FSC<sup>®</sup>-gecertificeerde bossen of andere gecontroleerde bronnen.



---

## 1.3. Gebruikershandleiding doornemen

Neem de gebruikershandleiding voor aanvang van de eerste rit door om vertrouwd te raken met uw nieuwe auto.

Het doornemen van de gebruikershandleiding is een manier om vertrouwd te raken met nieuwe functies, tips te krijgen voor hoe u de auto in verschillende situaties moet bedienen en te leren hoe u gebruik kunt maken van alle mogelijkheden die uw auto biedt. Besteed ook aandacht aan de veiligheidsinstructies in de gebruikershandleiding.

Er vindt voortdurend productontwikkeling plaats ter verbetering van ons product. Aanpassingen kunnen ertoe leiden dat de gegevens, beschrijvingen en illustraties in de gebruikershandleiding afwijken van de werkelijke uitrusting op uw auto. We behouden ons het recht voor om zonder voorafgaande mededeling wijzigingen aan te brengen.

© Volvo Car Corporation

### Opties/accessoires

Als aanvulling op de standaarduitrusting worden in de gebruikershandleiding ook de opties (van fabriekswege gemonteerde uitrusting) en bepaalde accessoires (ingebouwde extra uitrusting) beschreven.

Alle op het moment van publicatie bekende soorten opties/accessoires zijn gemarkeerd met een asterisk: \*.



De uitrusting die in de gebruikershandleiding wordt beschreven is niet op alle auto's aanwezig – welke uitrusting aanwezig is hangt af van de verschillende behoeften op de diverse markten en de landelijke en/of regionale wet- en regelgeving.

De gebruikershandleiding dient alleen om uitleg te geven bij alle beschikbare functies, opties en accessoires voor een Volvo. De handleiding is dan ook geen garantie dat alle beschreven functies en opties ook op alle auto's aanwezig zijn. Bepaalde termen kunnen verschillen van de terminologie die in verkoop-, marketing- en reclamematerialen wordt gebezigd.

Neem bij twijfel over de standaarduitrusting of opties/accessoires contact op met een Volvo-dealer.

## Speciale teksten

### **Waarschuwing**

Waarschuwingsteksten geven informatie over kans op letsel.

### **Belangrijk**

Belangrijk-teksten geven informatie over kans op materiële schade.

### **N.b.**

Teksten met het kopje N.B. duiden op tips en adviezen die het gebruik van bepaalde mogelijkheden en functies vergemakkelijken.

## Stickers

Er zitten verschillende soorten stickers in de auto om belangrijke informatie op een duidelijke manier over te dragen. De stickers in de auto zijn van de onderstaande aflopende waarschuwings-/informatiegraad.

### Gevaar voor lichamelijk letsel

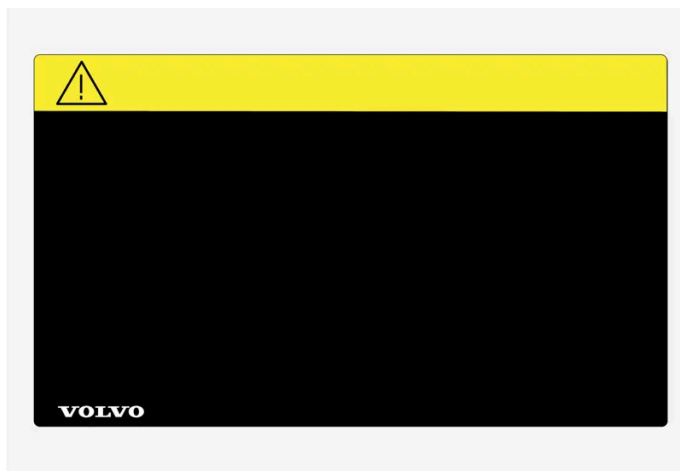

Zwarte ISO-symbolen in een geel waarschuwingsveld, witte tekst/afbeelding in een zwart tekstveld. Worden gebruikt om te attenderen op een risico dat, bij het negeren van de waarschuwing, kan resulteren in ernstig letsel met mogelijk dodelijke afloop.

## Gevaar voor materiële schade



Witte ISO-symbolen en een witte tekst/afbeelding in een zwart of blauw waarschuwings- en tekstveld. Worden gebruikt om te attenderen op een risico dat, bij het negeren van de waarschuwing, kan resulteren in materiële schade.

## Informatie



Witte ISO-symbolen en een witte tekst/afbeelding in een zwart tekstveld.

 **N.b.**

De in de gebruikershandleiding afgebeelde stickers hoeven niet per definitie overeen te komen met de stickers die in of op uw auto aanwezig zijn. De afbeeldingen zijn alleen bedoeld om aan te geven hoe de stickers er in grote lijnen uitzien en waar u ze ongeveer kunt aantreffen. Op de stickers van uw auto vindt u de informatie die op uw auto van toepassing is.

## Afbeeldingen en videoclips

De afbeeldingen en videoclips in de gebruikershandleiding zijn soms schematisch en bedoeld om een overzicht of voorbeeld van een bepaalde functie te geven. Ze kunnen dan ook afwijken van uw uitvoering van de auto, afhankelijk van het uitrustingsniveau en de markt.

\* Optie/accessoire.

---

## 1.4. Gebruikershandleiding op middendisplay

De gebruikershandleiding zit in het middendisplay van de auto<sup>[1]</sup>.

### **Belangrijk**

Om te zorgen dat u belangrijke veiligheidsinstructies kent en voor een zo goed mogelijke ervaring adviseert Volvo dat u de gebruikersinformatie onder de betreffende categorie op het middendisplay volledig leest voordat u de eerste rit gaat maken.

### **Belangrijk**

U bent er altijd zelf verantwoordelijk voor dat u de auto op veilig wijze bestuurt en dat u de geldende wetgeving en voorschriften in acht neemt. Het is ook belangrijk dat u de auto volgens Volvo's adviezen in de gebruikershandleiding onderhoudt en bedient.

## Informatie zoeken op het middendisplay van de auto

U gaat als volgt naar de gebruikershandleiding:

- 1 Veeg op het middendisplay van bovenaf naar beneden om het hoofdscherm te openen.
- 2 Tik op **Gebruikershandleiding**.

Informatie vindt u:

- door de zoekfunctie te gebruiken
- via visuele navigatie met exterieur- en interieurafbeeldingen
- door via categorieën naar de juiste informatie te klikken.

### **N.b.**

De digitale gebruikershandleiding is tijdens het rijden niet beschikbaar.

Als u de taal op het middendisplay verandert, kan dat betekenen dat bepaalde eigenaarsinformatie niet overeenkomt met de nationale of lokale wet- en regelgeving. Verander de taal niet in een moeilijk te begrijpen taal, want dan kan het lastig zijn om de structuur op het scherm terug te vinden.

## Snelkoppeling naar gerelateerde gebruikersinformatie

Op het hoofdscherm zit een snelkoppeling waarmee u een artikel opent in de gebruikershandleiding dat te maken heeft met de inhoud die wordt weergegeven op het scherm. Bijvoorbeeld: **Handleiding Navigatie** – is een snelkoppeling naar een artikel dat

**De inhoud van deze handleiding geeft de status van de gebruikershandleiding weer op het moment van drukken en is mogelijk niet volledig geldig in toekomstige gevallen. Raadpleeg voor meer informatie de eerste pagina voor de volledige disclaimer.**

te maken heeft met navigatie.

Dit geldt alleen voor bepaalde apps in de auto. Voor gedownloade boordapps van derden zijn bijv. geen appspecifieke artikelen beschikbaar.

## Gedrukte informatie en supportsite

Afhankelijk van het gekozen uitrustingsniveau, de markt en dergelijke liggen er aanvullende documenten met gebruikersinformatie in drukvorm in de auto.

Het bijbehorende supplement kunt u bestellen. Neem voor bestelling contact op met een Volvo-dealer.

De gebruikershandleiding is ook beschikbaar op [volvocars.com/intl/support](https://www.volvocars.com/intl/support) [<https://www.volvocars.com/intl/support>].

**i** N.b.

Bij verschillen tussen de informatie in de digitale gebruikershandleiding en die in het gedrukte supplement **Specifieke onderwerpen uit de gebruikershandleiding** geldt de gedrukte informatie.

<sup>[1]</sup> Geldt voor de meeste markten.

## 1.5. Navigeren in de gebruikershandleiding op het middendispley

De digitale gebruikershandleiding is te bereiken via het hoofdscherm van het middendispley in de auto. De inhoud is doorzoekbaar en de navigatie tussen de verschillende artikelen verloopt eenvoudig.

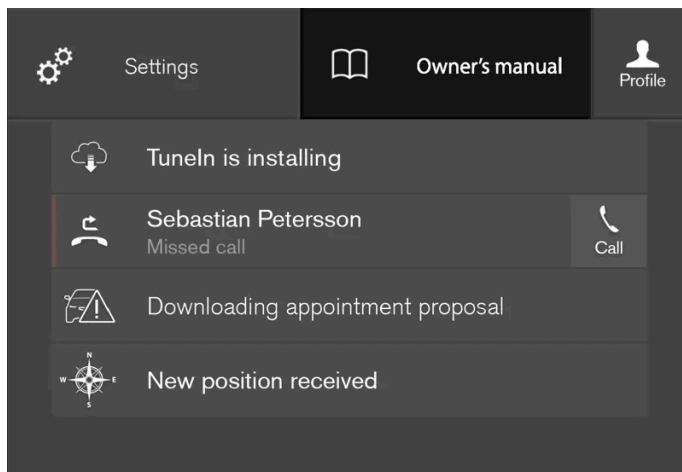

De gebruikershandleiding is vanuit het hoofdscherm te openen.

- 1 Om de gebruikershandleiding te openen – sleep het hoofdscherm op het middendispley omlaag en tik op **Handleiding**.

U kunt op verschillende manieren informatie vinden in de gebruikershandleiding. De menu-opties zijn te bereiken via de startpagina van de gebruikershandleiding en via het hoofdmenu.

## Menu openen op het hoofdmenu

- 1 Tik op ☰ in de bovenste lijst in de gebruikershandleiding.
  - Er wordt een menu geopend met verschillende opties voor het vinden van informatie:

### Startpagina



Tik op het symbool om terug te gaan naar de startpagina van de gebruikershandleiding.

### Categorieën

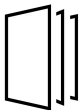

De artikelen van de gebruikershandleiding zijn geordend naar hoofdcategorieën en subcategorieën. Hetzelfde artikel kan in meerdere categorieën voorkomen zodat het gemakkelijker te vinden is.

- 1 Tik op **Categorieën**.
  - De hoofdcategorieën staan in een lijst.
- 2 Tik op een hoofdcategorie (📁).
  - Er verschijnt een lijst met subcategorieën (📁) en artikelen (📄).
- 3 Tik op een artikel om het te openen.

Tik op de pijl-links om een stap terug te doen.

### Quick Guide



Tik op het symbool om een pagina te openen met koppelingen naar enkele artikelen die u moet doornemen om kennis te maken met gebruikelijke autofuncties. De artikelen zijn ook via categorieën bereikbaar, maar zijn voor het gemak hier opgesomd. Tik op een artikel om het in zijn geheel te lezen.

## Hotspots voor exterieur en interieur



Overzichtsbeelden (exterieur en interieur) van de auto. Diverse delen zijn voorzien van hotspots waarmee u naar artikelen over het desbetreffende deel van de auto gaat.



### 1 Tik op **Exterieur** of **Interieur**.

- Er verschijnen afbeeldingen van exterieur of interieur met hotspots. De hotspots leiden naar artikelen over het desbetreffende deel van de auto. Veeg horizontaal over het scherm om van de ene naar de andere afbeelding te navigeren.

### 2 Tik op een hotspot.

- De titel van een artikel op dit terrein verschijnt.

### 3 Tik op de titel om het artikel te openen.

Tik op de pijl-links om een stap terug te doen.

## Favorieten



Tik op het symbool om de artikelen te openen die als favorieten zijn opgeslagen. Tik op een artikel om het in zijn geheel te lezen.

## Artikelen als favoriet opslaan of verwijderen

Sla een artikel op als favoriet door in een geopend artikel op ☆ geheel rechtsboven te drukken. De ster wordt gevuld wanneer een artikel is opgeslagen als favoriet: ★.

Om een artikel te verwijderen uit de favoriete artikelen, kunt u vanuit het geopende artikel opnieuw op de ster drukken.

## Video



Tik op het symbool om naar de pagina te gaan met korte instructievideo's voor verschillende autofuncties.

## Informatie



Tik op het symbool voor informatie over de versie van de gebruikershandleiding in de auto en andere praktische informatie.

## Zoekfunctie gebruiken op het hoofdmenu

- 1 Tik op  op het hoofdmenu van de gebruikershandleiding. Onder aan het scherm verschijnt een toetsenbord.
  - 2 Voer een zoekterm in, bijv. "veiligheidsgordel".
    - Er verschijnen suggesties voor artikelen en categorieën naarmate u letters invoert.
  - 3 Druk op het artikel dat of de categorie om het of deze te openen.
-

## 2. Uw Volvo

---

### 2.1. Innovatiegebieden van Volvo

---

#### 2.1.1. Het milieu

Volvo Car Corporation werkt voortdurend aan de ontwikkeling van veiliger en effectievere producten en oplossingen om de milieu-effecten te beperken.



Milieuzorg is een van de kernwaarden van Volvo Cars die van invloed is op alle activiteiten. De milieu-activiteiten gaan uit van de volledige levensduur van de auto en houden rekening met de milieu-effecten, van ontwikkeling tot sloop en recycling. Volvo Cars hanteert het uitgangspunt dat de milieu-effecten van nieuwe producten geringer moeten zijn dan die van de producten waarvoor ze in de plaats komen.

Een van de resultaten van de inspanningen van Volvo op milieugebied is de ontwikkeling van de -aandrijflijnen, die effectiever werken en minder vervuילend zijn. Ook het persoonlijke milieu heeft de volle aandacht van Volvo - de lucht in een Volvo is door de klimaatregeling bijvoorbeeld schoner dan de lucht buiten.

Uw Volvo voldoet aan strenge internationale milieu-eisen. Alle productie-eenheden van Volvo hebben een ISO 14001-certificaat, wat een systematische benadering van de milieu-aspecten van de productie betekent om voortdurend verbeteringen aan te brengen en de milieu-effecten te beperken. Dit ISO-certificaat betekent ook dat de geldende wettelijke bepalingen en voorschriften op milieugebied wordt nageleefd. Volvo eist ook van de samenwerkingspartners dat ze aan deze normen voldoen.

#### Brandstofverbruik

Omdat de milieu-effecten van auto's voor een groot deel toe te schrijven zijn aan het gebruik ervan richt Volvo Cars zich op het beperken van het brandstofverbruik, de uitstoot van kooldioxide en andere verontreinigende stoffen. De auto's van Volvo zijn concurrerend in hun klasse wat het brandstofverbruik betreft. Een lager brandstofverbruik levert over het algemeen een geringere uitstoot van het broeikasgas kooldioxide op.



## Bijdragen aan een schoner milieu

Een zuinige auto levert niet alleen een beperking van de milieu-effecten op, maar betekent ook lagere kosten voor de eigenaar van de auto. Als bestuurder kunt u eenvoudig brandstof en geld besparen en zo een bijdrage leveren aan een schoner milieu. Hier volgen enkele tips en adviezen:

- Plan een effectieve gemiddelde snelheid. Snelheden boven zo'n 80 km/h (50 mph) en onder zo'n 50 km/h (30 mph) zorgen voor een hoger energieverbruik.
- Neem de intervallen voor onderhoud en service aan de auto in acht die in het Service- en garantieboekje geadviseerd worden.
- Voorkom stationair draaien - zet de motor af wanneer u langere tijd stilstaat. Houdt u zich aan de plaatselijke voorschriften.
- Rijd anticiperend - bij onnodig vaak stoppen en optrekken en een ongelijkmatige snelheid stijgt het brandstofverbruik.
- Gebruik preconditioning – dat kan de actieradius van de hybride-accu verbeteren en vermindert het stroomverbruik tijdens het rijden.
- Maak er een gewoonte van om de auto regelmatig via het elektriciteitsnet op te laden.

Let er tevens op dat u afvalstoffen die schadelijk zijn voor het milieu, zoals accu's en olie, op een milieuvriendelijke manier afvoert. Neem contact op met een werkplaats bij twijfel over de juiste manier van verwerken van dergelijk afval - geadviseerd wordt een erkende Volvo-werkplaats.

## Efficiënte uitlaatgasreiniging

Uw Volvo is gebouwd volgens het concept "Schoon aan binnen- en buitenkant" - een concept dat een schone passagiersruimte combineert met een uitermate efficiënte uitlaatgasreiniging. In veel gevallen liggen uitlaatgasemissies ver onder de geldende normen.

## Schone lucht in passagiersruimte

Een luchtfilter helpt voorkomen dat stofdeeltjes en pollen via de luchtinlaatopening de passagiersruimte binnendringen.

Het luchtkwaliteitssysteem IAQS\* (Interior Air Quality System) zorgt ervoor dat de lucht die de passagiersruimte binnenkomt, schoner is dan de lucht buiten in het verkeer.

Het systeem ontdoet de lucht in de passagiersruimte van verontreinigingen in de vorm van stofdeeltjes, koolwaterstoffen, stikstofoxiden en laaghangend ozon. Als de Air Quality Sensor een verhoogde concentratie van verontreinigingen in de buitenlucht meet, wordt de luchtinlaat afgesloten waarna de lucht in de passagiersruimte wordt gerecirculeerd. Iets dergelijks kan zich voordoen in bijvoorbeeld druk verkeer, files of tunnels.

Het IAQS is onderdeel van het CleanZone Interior Package (CZIP)\* dat voorzien is van een speciale ventilatorfunctie die aanslaat wanneer de auto via de sleutel wordt ontgrendeld.

## Interieur

De gebruikte materialen voor het interieur van een Volvo zijn zorgvuldig geselecteerd en uitvoerig getest op comfort en hypoallergeniciteit. Bepaalde afwerkingsdetails zijn handmatig aangebracht: zo is de stuurwielbekleding met de hand genaaid. Het interieur is getest op de afwezigheid van sterke geuren of stoffen die klachten kunnen geven bij hoge temperaturen of direct zonlicht.

## Erkende Volvo-werkplaatsen en het milieu

Met regelmatig onderhoud kunt u de voorwaarden scheppen voor een lange levensduur en een laag brandstofverbruik. U draagt zo tevens bij aan een schoner milieu. Wanneer u de reparaties en het onderhoud aan de auto toevertrouwt aan de werkplaatsen van Volvo, wordt de auto een onderdeel van Volvo's systeem. Volvo stelt duidelijke milieu-eisen aan de outillage van de werkplaatsen om te voorkomen dat er schadelijke stoffen in het milieu vrijkomen. Het werkplaatspersoneel beschikt over de kennis en het gereedschap om optimale milieuzorg te garanderen.

## Recycling

Omdat Volvo werkt vanuit een levensduurperspectief is het ook belangrijk dat autowrakken op milieuvriendelijke wijze worden gerecycled. De auto is nagenoeg geheel te recyclen. De laatste eigenaar van de auto wordt daarom verzocht contact op te nemen met een dealer voor de locatie van een gecertificeerd/erkend recyclingbedrijf.

\* Optie/accessoire.

---

## 2.1.2. Sensus – connectiviteit en entertainment

Sensus biedt u de mogelijkheid om diverse apps te gebruiken en een Wi-Fi-hotspot van uw auto te maken.

### Dit is Sensus

The logo for Sensus, featuring the word "SENSUS" in a bold, italicized, sans-serif font.

Sensus biedt een intelligente bedieningsinterface en contact met de digitale wereld. Dankzij de intuïtieve navigatiestructuur kunt u altijd toegang krijgen tot hulp, informatie en entertainment als dat nodig is.

Sensus omvat alle oplossingen in de auto die verband houden met entertainment, connectiviteit, navigatie\* en de bedieningsinterface tussen bestuurder en auto. Sensus maakt communicatie mogelijk tussen u, uw auto en de omgeving.

### Informatie waar en wanneer u die nodig hebt

Op de verschillende displays in de auto staat altijd relevante informatie. Waar de informatie verschijnt, hangt af van hoe belangrijk de informatie is voor u als bestuurder.



Waar welke informatie verschijnt, hangt af van hoe belangrijk de informatie is.

#### Head-updisplay\*

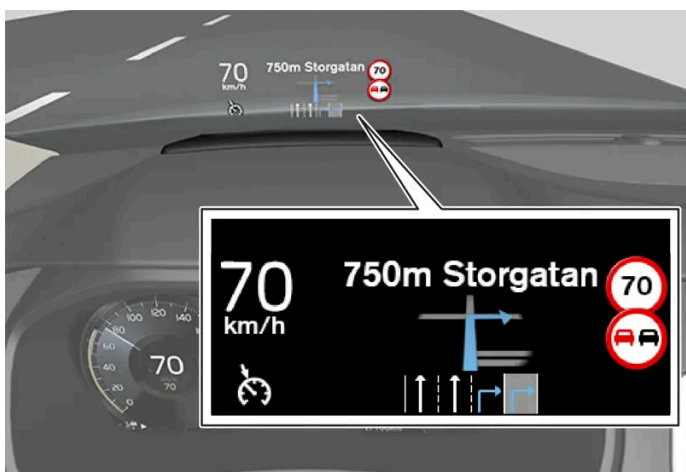

Op het head-updisplay verschijnt het gekozen type informatie dat onmiddellijke actie van u vereist. Het kan bijv. gaan om verkeersinformatie en informatie over snelheid en navigatie\*. Ook informatie over verkeersborden en telefoonoproepen verschijnen op het head-updisplay. Dergelijke informatie is te hanteren met de rechter stuurknoppenset en vanaf het middendisplay.

## Bestuurdersdisplay



Het bestuurdersdisplay geeft informatie over onder meer snelheid en bijv. telefoonoproepen of informatie over het afgespeelde nummer. Het is te bedienen met de twee knoppensets op het stuurwiel.

## Middendisplay



Een groot aantal van de primaire functies van de auto wordt aangestuurd vanaf het middendisplay, een touchscreen dat reageert bij aanraking. Dit houdt een beperking in van het aantal fysieke knoppen en bedieningselementen in de auto. Het display is met of zonder handschoenen aan te bedienen.

Vanaf het middendisplay zijn bijv. de klimaatregeling, het infotainmentsysteem en de stoelverstelling\* te bedienen. De functies van het middendisplay zijn door de bestuurder of een eventuele passagier te bedienen.

## Stembediening



Als bestuurder kunt u de stembediening gebruiken om uw handen aan het stuur te kunnen houden. Het systeem begrijpt bepaalde stemcommando's. Gebruik de stembediening om bijvoorbeeld een track af te spelen, iemand te bellen, de verwarming hoger te zetten of een sms-bericht te laten voorlezen.

\* Optie/accessoire.

## 2.2. Volvo ID

---

### 2.2.1. Volvo ID

Volvo ID is een persoonlijke ID waarmee u gebruikmakend van één gebruikersnaam en wachtwoord toegang krijgt tot diverse diensten.

 **N.b.**

Het dienstenaanbod kan in de loop der tijd aangepast worden en hangt af van het uitrustingsniveau en de markt.

Een voorbeeld van een dienst waarbij de Volvo ID nodig is, is het controleren van de auto via uw telefoon met de Volvo Cars-app<sup>[1]</sup>.

 **N.b.**

Bij wijziging van een gebruikersnaam/wachtwoord voor een bepaalde dienst (zoals Volvo On Call) geldt deze wijziging ook automatisch voor de overige diensten.

De Volvo ID wordt geregistreerd vanuit de auto, [volvoid.eu.volvocars.com/Account](https://volvoid.eu.volvocars.com/Account/) [<https://volvoid.eu.volvocars.com/Account/>], of de Volvo Cars-app.

Wanneer een Volvo ID is aangemaakt komen meer diensten beschikbaar. Er zijn meerdere Volvo ID's aan dezelfde auto te koppelen en het is ook mogelijk om één Volvo ID aan meerdere auto's te koppelen.

\* Optie/accessoire.

<sup>[1]</sup> Voor mensen met Volvo On Call\*.

---

### 2.2.2. Volvo ID aanmaken

Een Volvo ID is op verschillende manieren aan te maken. Als u de Volvo ID aanmaakt op [volvoid.eu.volvocars.com/Account](https://volvoid.eu.volvocars.com/Account/) [<https://volvoid.eu.volvocars.com/Account/>], of met de Volvo Cars-app, moet u de Volvo ID ook aan de auto koppelen om gebruik te kunnen maken van de verschillende Volvo ID-diensten.

**Volvo ID registreren via de app Volvo ID**

- 1 Download de app Volvo ID via **Download Center** op het appscherm van het middendispley.
- 2 Start de app en registreer een persoonlijk e-mailadres of een mobiel telefoonnummer.

Volg de instructies op die automatisch verstuurd worden naar het opgegeven e-mailadres/mobiel telefoonnummer.

De inhoud van deze handleiding geeft de status van de gebruikershandleiding weer op het moment van drukken en is mogelijk niet volledig geldig in toekomstige gevallen. Raadpleeg voor meer informatie de eerste pagina voor de volledige disclaimer.

- 3  
➤ Er is daarmee een Volvo ID aangemaakt en het ID staat automatisch geregistreerd voor de auto. De Volvo ID-diensten kunnen nu gebruikt worden.

#### Volvo ID registreren via de Volvo Cars-app

- 1 Download de nieuwste versie van de Volvo Cars-app naar uw telefoon<sup>[1]</sup>.
  - 2 Kies voor het aanmaken van een Volvo ID.
  - 3 De website voor het aanmaken van een Volvo ID verschijnt.
  - 4 Geef een persoonlijk e-mailadres of een mobiel telefoonnummer aan.
  - 5 Volg de instructies op die automatisch verstuurd worden naar het opgegeven e-mailadres/mobiel telefoonnummer.
- Een Volvo ID is nu aangemaakt en klaar voor gebruik.

#### Volvo ID registreren via website van Volvo Cars

- 1 Ga naar [volvoid.eu.volvocars.com/Account](https://volvoid.eu.volvocars.com/Account/) [<https://volvoid.eu.volvocars.com/Account/>]. Kies voor het registreren van een Volvo ID.
  - 2 Geef een persoonlijk e-mailadres of een mobiel telefoonnummer aan.
  - 3 Volg de instructies op die automatisch verstuurd worden naar het opgegeven e-mailadres/mobiel telefoonnummer.
- Een Volvo ID is nu aangemaakt en klaar voor gebruik.

## Uw Volvo ID voor de auto registreren

Als de Volvo ID online werd aangemaakt of via de Volvo Cars-app, koppel deze dan aan de auto:

- 1 Download de app Volvo ID vanaf **Download Center** op het appscherm van het middendispley, als dat nog niet is gebeurd.

 **N.b.**

Om apps te kunnen downloaden moet de auto verbinding hebben met internet.

- 2 Start de app en vul uw Volvo ID in.
- 3 Volg de instructies op, die automatisch naar het e-mailadres/mobiel telefoonnummer worden gestuurd dat aan uw Volvo ID is gekoppeld.

De inhoud van deze handleiding geeft de status van de gebruikershandleiding weer op het moment van drukken en is mogelijk niet volledig geldig in toekomstige gevallen. Raadpleeg voor meer informatie de eerste pagina voor de volledige disclaimer.

➤ Uw Volvo ID is daarmee voor de auto geregistreerd. De Volvo ID-diensten kunnen nu gebruikt worden.

<sup>[1]</sup> Deze is te vinden via bijv. Apple App Store of Google Play.

---

## 2.2.3. Problemen bij het inloggen met Volvo ID

In dit artikel vindt u een beschrijving van problemen bij het inloggen met een Volvo ID. Zo weet u mogelijk uw wachtwoord of uw gebruikersnaam voor Volvo ID niet meer.

### Wachtwoord vergeten

U kunt onderstaande instructies volgen om uw wachtwoord te resetten:

In de Volvo Cars-app<sup>[1]</sup>

- 1 Open de Volvo Cars-app.
- 2 Kies "Inloggen".
- 3 Tik op "Wachtwoord vergeten?" en volg de instructies.

U kunt ook uw wachtwoord wijzigen op [volvoid.eu.volvocars.com/Account](https://volvoid.eu.volvocars.com/Account/) [<https://volvoid.eu.volvocars.com/Account/>].

### Inlogproblemen na aanmaak van een nieuwe account

Soms is er sprake van enige vertraging in de verbinding, zodat een pas aangemaakte account tijdelijk niet beschikbaar is. Probeer het 24 uur later nog eens. Neem contact op met de lokale Volvo-dealer of de helpdesk van Volvo Cars, als het probleem dan nog steeds aanwezig is.

### Wat is mijn Volvo ID (gebruikersnaam)?

Als de Volvo ID is gekoppeld aan de auto hebt u ook toegang tot de gebruikersnaam in de Volvo ID-app op het applicatiescherm van het middendispley. Uw Volvo ID is gelijk aan het e-mailadres/mobiel tel.nummer dat u geregistreerd hebt.

### Blokking Volvo ID opheffen

Na vijf mislukte inlogpogingen in de Volvo Cars-app<sup>[1]</sup> wordt uw account geblokkeerd. U kunt toegang krijgen tot het account door op het inlogscherm op **Wachtwoord vergeten?** te klikken.

### Ander e-mailadres

Als u van e-mailadres wisselt en nog steeds toegang tot het oude adres hebt, kunt u met uw oude gegevens inloggen en de gebruikersnaam zelf wijzigen. Als u geen toegang meer tot het oude adres hebt, moet er met het nieuwe adres een nieuwe Volvo ID worden aangemaakt.

De inhoud van deze handleiding geeft de status van de gebruikershandleiding weer op het moment van drukken en is mogelijk niet volledig geldig in toekomstige gevallen. Raadpleeg voor meer informatie de eerste pagina voor de volledige disclaimer.

### Inlogproblemen na wijziging van de Volvo ID (gebruikersnaam)

Controleer of u een bevestigingsmail hebt ontvangen waarin uw nieuwe gebruikersnaam wordt bevestigd. Wanneer u dat hebt gedaan, moet u met de nieuwe gebruikersnaam kunnen inloggen. Als u geen bevestigingsmail hebt gekregen, dan is uw oude gebruikersnaam waarschijnlijk nog actief. Log in en probeer de gebruikersnaam opnieuw te wijzigen.

### Inlogproblemen na wijziging van het wachtwoord

Probeer in te loggen met uw oude wachtwoord. Probeer, als dit niet lukt, het wachtwoord te resetten.

### Account gekoppeld aan een andere markt

Een account is aan een bepaalde markt gekoppeld die niet te wijzigen is. Om hetzelfde e-mailadres/mobiele tel.nummer opnieuw te kunnen gebruiken adviseren we u om uw account die aan de oude markt gekoppeld is te verwijderen en vervolgens een nieuwe account voor de nieuwe markt aan te maken.

### E-mailprobleem

Als u een e-mailadres hebt opgegeven als gebruikersnaam en na registratie geen bevestigingsmail hebt ontvangen, controleer dan of u een geldig e-mailadres hebt aangegeven en of de mail niet onderschept is door een spamfilter. Probeer uw e-mailadres opnieuw te registreren.

## Meer hulp

Als u geen oplossing hebt kunnen vinden voor een probleem met Volvo ID en meer hulp nodig hebt, kunt u contact opnemen met de lokale Volvo-dealer of de helpdesk van Volvo Cars.



**N.b.**

De beschikbare diensten op [volvocars.com](http://volvocars.com) en in Volvo On Call\* kunnen per markt verschillen.

<sup>[1]</sup> Geldt voor bepaalde markten.

\* Optie/accessoire.

---

## 2.3. Typegoedkeuringen en licenties

---

### 2.3.1. Licentieovereenkomst voor bestuurdersdisplay

Een licentie is een overeenkomst die toestemming verleent om bepaalde handelingen te verrichten of het recht om gebruik te maken van een product waar een andere rechtspersoon octrooi of eigendomsrechten op heeft, onder de voorwaarden vervat in de overeenkomst. Hier volgt een Engelse versie van de overeenkomst tussen Volvo en producenten of ontwikkelaars.



### **Boost Software License 1.0**

Permission is hereby granted, free of charge, to any person or organization obtaining a copy of the software and accompanying documentation covered by this license (the "Software") to use, reproduce, display, distribute, execute, and transmit the Software, and to prepare derivative works of the Software, and to permit third-parties to whom the Software is furnished to do so, all subject to the following: The copyright notices in the Software and this entire statement, including the above license grant, this restriction and the following disclaimer, must be included in all copies of the Software, in whole or in part, and all derivative works of the Software, unless such copies or derivative works are solely in the form of machine-executable object code generated by a source language processor.

THE SOFTWARE IS PROVIDED "AS IS", WITHOUT WARRANTY OF ANY KIND, EXPRESS OR IMPLIED, INCLUDING BUT NOT LIMITED TO THE WARRANTIES OF MERCHANTABILITY, FITNESS FOR A PARTICULAR PURPOSE, TITLE AND NON-INFRINGEMENT. IN NO EVENT SHALL THE COPYRIGHT HOLDERS OR ANYONE DISTRIBUTING THE SOFTWARE BE LIABLE FOR ANY DAMAGES OR OTHER LIABILITY, WHETHER IN CONTRACT, TORT OR OTHERWISE, ARISING FROM, OUT OF OR IN CONNECTION WITH THE SOFTWARE OR THE USE OR OTHER DEALINGS IN THE SOFTWARE.

### **BSD 4-clause "Original" or "Old" License**

Copyright (c) 1982, 1986, 1990, 1991, 1993 The Regents of the University of California. All rights reserved.

Redistribution and use in source and binary forms, with or without modification, are permitted provided that the following conditions are met:

1. Redistributions of source code must retain the above copyright notice, this list of conditions and the following disclaimer.
2. Redistributions in binary form must reproduce the above copyright notice, this list of conditions and the following disclaimer in the documentation and/or other materials provided with the distribution.
3. All advertising materials mentioning features or use of this software must display the following acknowledgement: This product includes software developed by the University of California, Berkeley and its contributors.
4. Neither the name of the University nor the names of its contributors may be used to endorse or promote products derived from this software without specific prior written permission.

THIS SOFTWARE IS PROVIDED BY THE REGENTS AND CONTRIBUTORS "AS IS" AND ANY EXPRESS OR IMPLIED WARRANTIES, INCLUDING, BUT NOT LIMITED TO, THE IMPLIED WARRANTIES OF MERCHANTABILITY AND FITNESS FOR A PARTICULAR PURPOSE ARE DISCLAIMED. IN NO EVENT SHALL THE REGENTS OR CONTRIBUTORS BE LIABLE FOR ANY DIRECT, INDIRECT, INCIDENTAL, SPECIAL, EXEMPLARY, OR CONSEQUENTIAL DAMAGES (INCLUDING, BUT NOT LIMITED TO, PROCUREMENT OF SUBSTITUTE GOODS OR SERVICES; LOSS OF USE, DATA, OR PROFITS; OR BUSINESS INTERRUPTION) HOWEVER CAUSED AND ON ANY THEORY OF LIABILITY, WHETHER IN CONTRACT, STRICT LIABILITY, OR TORT (INCLUDING NEGLIGENCE OR OTHERWISE) ARISING IN ANY WAY OUT OF THE USE OF THIS SOFTWARE, EVEN IF ADVISED OF THE POSSIBILITY OF SUCH DAMAGE.

### **BSD 3-clause "New" or "Revised" License**

Copyright (c) 2011-2014, Yann Collet.

Redistribution and use in source and binary forms, with or without modification, are permitted provided that the following conditions are met:

1. Redistributions of source code must retain the above copyright notice, this list of conditions and the following disclaimer.
2. Redistributions in binary form must reproduce the above copyright notice, this list of conditions and the following disclaimer in the documentation and/or other materials provided with the distribution.
3. Neither the name of the organisation nor the names of its contributors may be used to endorse or promote products derive from this software without specific prior written permission.

THIS SOFTWARE IS PROVIDED BY THE COPYRIGHT HOLDERS AND CONTRIBUTORS "AS IS" AND ANY EXPRESS OR IMPLIED WARRANTIES, INCLUDING, BUT NOT LIMITED TO, THE IMPLIED WARRANTIES OF MERCHANTABILITY AND FITNESS FOR A PARTICULAR PURPOSE ARE DISCLAIMED. IN NO EVENT SHALL THE COPYRIGHT HOLDER OR CONTRIBUTORS BE LIABLE FOR ANY DIRECT, INDIRECT, INCIDENTAL, SPECIAL, EXEMPLARY, OR CONSEQUENTIAL DAMAGES (INCLUDING, BUT NOT LIMITED TO, PROCUREMENT OF SUBSTITUTE GOODS OR SERVICES; LOSS OF USE, DATA, OR PROFITS; OR BUSINESS INTERRUPTION) HOWEVER CAUSED AND ON ANY THEORY OF LIABILITY, WHETHER IN CONTRACT, STRICT LIABILITY, OR TORT (INCLUDING NEGLIGENCE OR OTHERWISE) ARISING IN ANY WAY OUT OF THE USE OF THIS SOFTWARE, EVEN IF ADVISED OF THE POSSIBILITY OF SUCH DAMAGE.

#### **BSD 2-clause "Simplified" license**

Copyright (c) <YEAR>, <OWNER> All rights reserved.

Redistribution and use in source and binary forms, with or without modification, are permitted provided that the following conditions are met:

1. Redistributions of source code must retain the above copyright notice, this list of conditions and the following disclaimer.
2. Redistributions in binary form must reproduce the above copyright notice, this list of conditions and the following disclaimer in the documentation and/or other materials provided with the distribution.

THIS SOFTWARE IS PROVIDED BY THE COPYRIGHT HOLDERS AND CONTRIBUTORS "AS IS" AND ANY EXPRESS OR IMPLIED WARRANTIES, INCLUDING, BUT NOT LIMITED TO, THE IMPLIED WARRANTIES OF MERCHANTABILITY AND FITNESS FOR A PARTICULAR PURPOSE ARE DISCLAIMED. IN NO EVENT SHALL THE COPYRIGHT OWNER OR CONTRIBUTORS BE LIABLE FOR ANY DIRECT, INDIRECT, INCIDENTAL, SPECIAL, EXEMPLARY, OR CONSEQUENTIAL DAMAGES (INCLUDING, BUT NOT LIMITED TO, PROCUREMENT OF SUBSTITUTE GOODS OR SERVICES; LOSS OF USE, DATA, OR PROFITS; OR BUSINESS INTERRUPTION) HOWEVER CAUSED AND ON ANY THEORY OF LIABILITY, WHETHER IN CONTRACT, STRICT LIABILITY, OR TORT (INCLUDING NEGLIGENCE OR OTHERWISE) ARISING IN ANY WAY OUT OF THE USE OF THIS SOFTWARE, EVEN IF ADVISED OF THE POSSIBILITY OF SUCH DAMAGE.

The views and conclusions contained in the software and documentation are those of the authors and should not be interpreted as representing official policies, either expressed or implied, of the FreeBSD Project.

#### **FreeType Project License**

1. Copyright 1996-1999 by David Turner, Robert Wilhelm, and Werner Lemberg Introduction The FreeType Project is distributed in several archive packages; some of them may contain, in addition to the FreeType font engine, various tools and contributions which rely on, or relate to, the FreeType Project. This license applies to all files found in such packages, and which do not fall under their own explicit license. The license affects thus the FreeType font engine, the test programs, documentation and makefiles, at the very least. This license was inspired by the BSD, Artistic, and IJG (Independent JPEG Group) licenses, which all encourage inclusion and use of free software in commercial and freeware products alike. As a consequence, its main points are that:
  - o We don't promise that this software works. However, we are interested in any kind of bug reports. ('as is' distribution)
  - o You can use this software for whatever you want, in parts or full form, without having to pay us. ('royalty-free' usage)
  - o You may not pretend that you wrote this software. If you use it, or only parts of it, in a program, you must acknowledge somewhere in your documentation that you've used the FreeType code. ('credits')We specifically permit and encourage the inclusion of this software, with or without modifications, in commercial products, provided that all warranty or liability claims are assumed by the product vendor. Legal Terms 0. Definitions Throughout this license, the terms 'package', 'FreeType Project', and 'FreeType archive' refer to the set of files originally distributed by the authors (David Turner, Robert Wilhelm, and Werner Lemberg) as the 'FreeType project', be they named as alpha, beta or final release. 'You' refers to the licensee, or person using the project, where 'using' is a generic term including compiling the project's source code as well as linking it to form a 'program' or 'executable'. This program is referred to as 'a program using the FreeType engine'. This license applies to all files distributed in the original FreeType archive, including all source code, binaries and documentation, unless otherwise stated in the file in its original, unmodified form as distributed in the

**De inhoud van deze handleiding geeft de status van de gebruikershandleiding weer op het moment van drukken en is mogelijk niet volledig geldig in toekomstige gevallen. Raadpleeg voor meer informatie de eerste pagina voor de volledige disclaimer.**

original archive. If you are unsure whether or not a particular file is covered by this license, you must contact us to verify this. The FreeType project is copyright (C) 1996-1999 by David Turner, Robert Wilhelm, and Werner Lemberg. All rights reserved except as specified below. 1. No Warranty THE FREETYPE ARCHIVE IS PROVIDED 'AS IS' WITHOUT WARRANTY OF ANY KIND, EITHER EXPRESSED OR IMPLIED, INCLUDING, BUT NOT LIMITED TO, WARRANTIES OF MERCHANTABILITY AND FITNESS FOR A PARTICULAR PURPOSE. IN NO EVENT WILL ANY OF THE AUTHORS OR COPYRIGHT HOLDERS BE LIABLE FOR ANY DAMAGES CAUSED BY THE USE OR THE INABILITY TO USE, OF THE FREETYPE PROJECT. As you have not signed this license, you are not required to accept it. However, as the FreeType project is copyrighted material, only this license, or another one contracted with the authors, grants you the right to use, distribute, and modify it. Therefore, by using, distributing, or modifying the FreeType project, you indicate that you understand and accept all the terms of this license.

2. Redistribution Redistribution and use in source and binary forms, with or without modification, are permitted provided that the following conditions are met:
  - o Redistribution of source code must retain this license file ('licence.txt') unaltered; any additions, deletions or changes to the original files must be clearly indicated in accompanying documentation. The copyright notices of the unaltered, original files must be preserved in all copies of source files.
  - o Redistribution in binary form must provide a disclaimer that states that the software is based in part of the work of the FreeType Team, in the distribution documentation. We also encourage you to put an URL to the FreeType web page in your documentation, though this isn't mandatory. These conditions apply to any software derived from or based on the FreeType code, not just the unmodified files. If you use our work, you must acknowledge us. However, no fee need be paid to us.
3. Advertising The names of FreeType's authors and contributors may not be used to endorse or promote products derived from this software without specific prior written permission. We suggest, but do not require, that you use one or more of the following phrases to refer to this software in your documentation or advertising materials: 'FreeType Project', 'FreeType Engine', 'FreeType library', or 'FreeType Distribution'.
4. Contacts There are two mailing lists related to FreeType:
  - o [freetype@freetype.org](mailto:freetype@freetype.org) Discusses general use and applications of FreeType, as well as future and wanted additions to the library and distribution. If you are looking for support, start in this list if you haven't found anything to help you in the documentation.
  - o [devel@freetype.org](mailto:devel@freetype.org) Discusses bugs, as well as engine internals, design issues, specific licenses, porting, etc.
  - o <http://www.freetype.org> Holds the current FreeType web page, which will allow you to download our latest development version and read online documentation. You can also contact us individually at: David Turner <[david.turner@freetype.org](mailto:david.turner@freetype.org)> Robert Wilhelm <[robert.wilhelm@freetype.org](mailto:robert.wilhelm@freetype.org)> Werner Lemberg <[werner.lemberg@freetype.org](mailto:werner.lemberg@freetype.org)>

#### Libpng License

This copy of the libpng notices is provided for your convenience. In case of any discrepancy between this copy and the notices in the file png.h that is included in the libpng distribution, the latter shall prevail.

COPYRIGHT NOTICE, DISCLAIMER, and LICENSE:

If you modify libpng you may insert additional notices immediately following this sentence.

libpng versions 1.0.7, July 1, 2000, through 1.0.13, April 15, 2002, are Copyright (c) 2000-2002 Glenn Randers-Pehrson and are distributed according to the same disclaimer and license as libpng-1.0.6 with the following individuals added to the list of Contributing Authors

Simon-Pierre Cadieux

Eric S. Raymond

Gilles Vollant

and with the following additions to the disclaimer:

There is no warranty against interference with your enjoyment of the library or against infringement. There is no warranty that our efforts or the library will fulfill any of your particular purposes or needs. This library is provided with all faults, and the entire risk of satisfactory quality, performance, accuracy, and effort is with the user.

**De inhoud van deze handleiding geeft de status van de gebruikershandleiding weer op het moment van drukken en is mogelijk niet volledig geldig in toekomstige gevallen. Raadpleeg voor meer informatie de eerste pagina voor de volledige disclaimer.**

libpng versions 0.97, January 1998, through 1.0.6, March 20, 2000, are Copyright (c) 1998, 1999 Glenn Randers-Pehrson, and are distributed according to the same disclaimer and license as libpng-0.96, with the following individuals added to the list of Contributing Authors:

Tom Lane

Glenn Randers-Pehrson

Willem van Schaik

libpng versions 0.89, June 1996, through 0.96, May 1997, are Copyright (c) 1996, 1997 Andreas Dilger Distributed according to the same disclaimer and license as libpng-0.88, with the following individuals added to the list of Contributing Authors:

John Bowler

Kevin Bracey

Sam Bushell

Magnus Holmgren

Greg Roelofs

Tom Tanner

libpng versions 0.5, May 1995, through 0.88, January 1996, are Copyright (c) 1995, 1996 Guy Eric Schalnat, Group 42, Inc.

For the purposes of this copyright and license, "Contributing Authors" is defined as the following set of individuals:

Andreas Dilger

Dave Martindale

Guy Eric Schalnat

Paul Schmidt

Tim Wegner

The PNG Reference Library is supplied "AS IS". The Contributing Authors and Group 42, Inc. disclaim all warranties, expressed or implied, including, without limitation, the warranties of merchantability and of fitness for any purpose. The Contributing Authors and Group 42, Inc. assume no liability for direct, indirect, incidental, special, exemplary, or consequential damages, which may result from the use of the PNG Reference Library, even if advised of the possibility of such damage.

Permission is hereby granted to use, copy, modify, and distribute this source code, or portions hereof, for any purpose, without fee, subject to the following restrictions:

1. The origin of this source code must not be misrepresented.
2. Altered versions must be plainly marked as such and must not be misrepresented as being the original source.
3. This Copyright notice may not be removed or altered from any source or altered source distribution.

The Contributing Authors and Group 42, Inc. specifically permit, without fee, and encourage the use of this source code as a component to supporting the PNG file format in commercial products. If you use this source code in a product, acknowledgment is not required but would be appreciated.

A "png\_get\_copyright" function is available, for convenient use in "about" boxes and the like:

```
printf("%s",png_get_copyright(NULL));
```

Also, the PNG logo (in PNG format, of course) is supplied in the files "pngbar.png" and "pngbar.jpg (88x31) and "pngnow.png" (98x31).

Libpng is OSI Certified Open Source Software. OSI Certified Open Source is a certification mark of the Open Source Initiative.

Glenn Randers-Pehrson [randeg@alum.rpi.edu](mailto:randeg@alum.rpi.edu) April 15, 2002

#### **MIT License**

Copyright (c) <year> <copyright holders>

Permission is hereby granted, free of charge, to any person obtaining a copy of this software and associated documentation files (the "Software"), to deal in the Software without restriction, including without limitation the rights to use, copy, modify, merge, publish, distribute, sublicense, and/or sell copies of the Software, and to permit persons to whom the Software is furnished to do so, subject to the following conditions:

The above copyright notice and this permission notice shall be included in all copies or substantial portions of the Software.

THE SOFTWARE IS PROVIDED "AS IS", WITHOUT WARRANTY OF ANY KIND, EXPRESS OR IMPLIED, INCLUDING BUT NOT LIMITED TO THE WARRANTIES OF MERCHANTABILITY, FITNESS FOR A PARTICULAR PURPOSE AND NONINFRINGEMENT. IN NO EVENT SHALL THE AUTHORS OR COPYRIGHT HOLDERS BE LIABLE FOR ANY CLAIM, DAMAGES OR OTHER LIABILITY, WHETHER IN AN ACTION OF CONTRACT, TORT OR OTHERWISE, ARISING FROM, OUT OF OR IN CONNECTION WITH THE SOFTWARE OR THE USE OR OTHER DEALINGS IN THE SOFTWARE.

#### **zlib License**

The zlib/libpng License Copyright (c) <year> <copyright holders>

This software is provided 'as-is', without any express or implied warranty. In no event will the authors be held liable for any damages arising from the use of this software.

Permission is granted to anyone to use this software for any purpose, including commercial applications, and to alter it and redistribute it freely, subject to the following restrictions:

1. The origin of this software must not be misrepresented; you must not claim that you wrote the original software. If you use this software in a product, an acknowledgment in the product documentation would be appreciated but is not required.
2. Altered source versions must be plainly marked as such, and must not be misrepresented as being the original software.
3. This notice may not be removed or altered from any source distribution.

#### **SGI Free Software B License Version 2.0.**

SGI FREE SOFTWARE LICENSE B (Version 2.0, Sept. 18, 2008)

Copyright (C) [dates of first publication] Silicon Graphics, Inc. All Rights Reserved. Permission is hereby granted, free of charge, to any person obtaining a copy of this software and associated documentation files (the "Software"), to deal in the Software without restriction, including without limitation the rights to use, copy, modify, merge, publish, distribute, sublicense, and/or sell copies of the Software, and to permit persons to whom the Software is furnished to do so, subject to the following conditions: The above copyright notice including the dates of first publication and either this permission notice or a reference to <http://os.sgi.com/projects/FreeB/> shall be included in all copies or substantial portions of the Software.

THE SOFTWARE IS PROVIDED "AS IS", WITHOUT WARRANTY OF ANY KIND, EXPRESS OR IMPLIED, INCLUDING BUT NOT LIMITED TO THE WARRANTIES OF MERCHANTABILITY, FITNESS FOR A PARTICULAR PURPOSE AND NONINFRINGEMENT. IN NO EVENT SHALL SILICON GRAPHICS, INC. BE LIABLE FOR ANY CLAIM, DAMAGES OR OTHER LIA-

**De inhoud van deze handleiding geeft de status van de gebruikershandleiding weer op het moment van drukken en is mogelijk niet volledig geldig in toekomstige gevallen. Raadpleeg voor meer informatie de eerste pagina voor de volledige disclaimer.**

BILITY, WHETHER IN AN ACTION OF CONTRACT, TORT OR OTHERWISE, ARISING FROM, OUT OF OR IN CONNECTION WITH THE SOFTWARE OR THE USE OR OTHER DEALINGS IN THE SOFTWARE.

Except as contained in this notice, the name of Silicon Graphics, Inc. shall not be used in advertising or otherwise to promote the sale, use or other dealings in this Software without prior written authorization from Silicon Graphics, Inc.

---

## 2.3.2. Typegoedkeuring voor HomeLink® \* [1]

De typegoedkeuring voor HomeLink® vindt u hieronder.

Land/re-gio	Typegoedkeuring
VS en Canada	Deze eenheid is in lijn met deel 15 van de FCC-regels en met Industry Canada RSS-210. Voor gebruik gelden de volgende twee voorwaarden: (1) Deze eenheid mag geen schadelijke storingen veroorzaken en (2) deze eenheid moet eventueel ontvangen storingen accepteren, met inbegrip van storingen die kunnen leiden tot ongewenste functies.
Europa	Gentex Corporation verklaart bij dezen dat de radioapparatuur van het type HomeLink® UAHL5 in overeenstemming is met de richtlijn 2014/53/EU. Frequentiebanden waarin de radioapparatuur werkt: <ul style="list-style-type: none"><li>• 433,05 – 434,79 MHz &lt;10 mW e.r.p.</li><li>• 868,00 – 868,60 MHz &lt;25 mW e.r.p.</li><li>• 868,70 – 868,20 MHz &lt;25 mW e.r.p.</li><li>• 869,40 – 869,65 MHz &lt;25 mW e.r.p.</li><li>• 869,70 – 870,00 MHz &lt;25 mW e.r.p.</li></ul> Adres certificaateigenaar: Gentex Corporation, 600 North Centennial Street, Zeeland MI 49464, USA

\* Optie/accessoire.

[1] Geldt voor bepaalde markten.

---

## 2.3.3. Licentieovereenkomst voor audio en media

Een licentie is een overeenkomst die toestemming verleent om bepaalde handelingen te verrichten of het recht om gebruik te maken van een product waar een andere rechtspersoon octrooi of eigendomsrechten op heeft, onder de voorwaarden vervat in de overeenkomst. Hier volgen de teksten van de overeenkomsten tussen Volvo en producenten/ontwikkelaars. Een groot aantal van deze teksten is in het Engels.

### Bowers & Wilkins

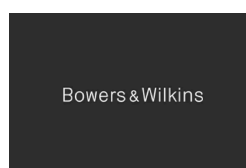

Bowers & Wilkins en B&W zijn handelsmerken die eigendom zijn van B&W Group Ltd. Nautilus is een handelsmerk dat eigendom is van B&W Group Ltd. Continuum is een handelsmerk dat eigendom is van Bowers & Wilkins. Bowers & Wilkins handels-

De inhoud van deze handleiding geeft de status van de gebruikershandleiding weer op het moment van drukken en is mogelijk niet volledig geldig in toekomstige gevallen. Raadpleeg voor meer informatie de eerste pagina voor de volledige disclaimer.

merken gelden voor geselecteerde markten.

## Dirac Unison®



Dirac Unison optimaliseert de luidsprekers qua tijd, ruimte en frequentie voor optimale basintegratie en helderheid. De technologie maakt ook een waarheidsgetrouwe weergave mogelijk van de akoestische eigenschappen van specifieke concertzalen. Met behulp van geavanceerde algoritmes stuurt Dirac Unison op digitale wijze alle luidsprekers aan op basis van akoestische metingen met een grote nauwkeurigheid. Net als een echte dirigent garandeert Dirac Unison dat de luidsprekers bij de weergave perfect op elkaar zijn afgestemd.

## DivX®



DivX®, DivX Certified® en daaraan gerelateerde logo's zijn handelsmerken die eigendom zijn van DivX, LLC en worden gebruikt onder licentie.

Dit DivX Certified® apparaat kan DivX® Home Theater videobestanden tot 576p weergeven (inclusief .avi, .divx). Download gratis software van [www.divx.com](http://www.divx.com) om digitale videobestanden te maken, weergeven en streamen.

OVER DIVX VIDEO-ON-DEMAND: Om Video-on-Demand-films (VOD) in DivX-formaat te kunnen afspelen moet u deze DivX Certified® eenheid eerst registreren. U vindt uw registratiecode via de sectie DivX VOD in het instellingsmenu van de eenheid. Breng voor meer informatie over het afronden van de registratie een bezoek aan [vod.divx.com](http://vod.divx.com).

### Octrooinummer

Beschermd door een of meer van de volgende octrooien in de VS. 7,295,673; 7,460,668; 7,515,710; 8,656,183; 8,731,369; RE45,052

## Gracenote®



Het copyright © van bepaalde delen van de inhoud berust bij Gracenote of zijn leveranciers.

Gracenote, Gracenote-logo en -logotype, "Powered by Gracenote" en Gracenote MusicID zijn geregistreerde handelsmerken of handelsmerken die eigendom zijn van Gracenote, Inc. in de VS en/of andere landen.

### Licentieovereenkomst Gracenote®

De inhoud van deze handleiding geeft de status van de gebruikershandleiding weer op het moment van drukken en is mogelijk niet volledig geldig in toekomstige gevallen. Raadpleeg voor meer informatie de eerste pagina voor de volledige disclaimer.

Deze toepassing of dit apparaat bevat software van Gracernote, Inc. uit Emeryville, Californië ("Gracernote"). Met de software van Gracernote ("Gracernote-software") kan deze toepassing schijf- en of bestandsidentificatie uitvoeren en muziekverwante gegevens ophalen, waaronder informatie over de naam, artiest, track en titel ("Gracernote-gegevens") vanuit online-servers of ingesloten databases (samen "Gracernote-servers"). De toepassing kan tevens andere functies verrichten. U mag Gracernote-gegevens uitsluitend gebruiken door middel van de beoogde eindgebruikersfuncties van deze toepassing of dit apparaat.

U stemt ermee in de Gracernote-gegevens, de Gracernote-software en Gracernote-servers uitsluitend voor uw eigen, niet-commercieel privégebruik te gebruiken. U stemt ermee in de Gracernote-software of welke Gracernote-gegevens dan ook niet aan derden toe te wijzen, te kopiëren, over te dragen of door te zenden. U STEM T ER MEE IN DE GRACENOTE-GEGEVENS, DE GRACENOTE-SOFTWARE OF DE GRACENOTE-SERVERS UITSLUITEND TE GEBRUIKEN OP DE MANIER DIE HIERIN UITDRUKKELIJK WORDT TOEGESTAAN.

U stemt ermee in dat uw niet-exclusieve licentie om de Gracernote-gegevens, de Gracernote-software en de Gracernote-servers te gebruiken, zal worden beëindigd als u inbreuk maakt op deze beperkingen. U gaat ermee akkoord dat u, als uw licentie eindigt, geen gebruik meer kunt maken van Gracernote-gegevens, de Gracernote-software en de Gracernote-servers. Gracernote heeft de exclusieve rechten met betrekking tot alle Gracernote-gegevens, alle Gracernote-software en alle Gracernote-servers, met inbegrip van alle eigendomsrechten. In geen geval is Gracernote aansprakelijk voor betaling aan u voor informatie die u verschaft. U stemt ermee in dat Gracernote, Inc. volgens deze overeenkomst uit eigen naam rechtstreeks mag toezien op naleving van de rechten jegens u.

De Gracernote-service gebruikt een unieke identificatiecode om query's na te sporen voor statistische doeleinden. Het doel van deze willekeurig toegewezen numerieke code is om de Gracernote-service query's te laten tellen zonder te weten wie u bent. Ga voor meer informatie naar de webpagina over het Privacybeleid van Gracernote voor de Gracernote-service.

De licentie voor de Gracernote-software en alle onderdelen van de Gracernote-gegevens wordt verstrekt op "AS IS"-basis. Gracernote doet geen toezeggingen en verstrekt geen garantie, uitdrukkelijk of stilzwijgend, ten aanzien van de juistheid van de Gracernote-gegevens op de Gracernote-servers. Gracernote behoudt zich het recht voor om gegevens te verwijderen van de Gracernote-servers of om gegevenscategorieën te wijzigen als Gracernote hiertoe voldoende reden ziet. Er wordt geen garantie verstrekt dat de Gracernote-software of Gracernote-servers geen onjuistheden bevatten of dat het functioneren van de Gracernote-software of Gracernote-servers ononderbroken zal zijn. Gracernote is niet verplicht u te voorzien van nieuwe, verbeterde of extra gegevens-typen of -categorieën die Gracernote mogelijk in de toekomst verschaft; Gracernote mag de diensten op elk moment beëindigen.

GRACENOTE WIJST ALLE GARANTIES, UITDRUKKELIJK OF STILZWIJGEND, INCLUSIEF MAAR NIET BEPERKT TOT STILZWIJGENDE GARANTIES MET BETREKKING TOT VERKOOPBAARHEID, GESCHIKTHEID VOOR EEN BEPAALD DOEL, EIGENDOMSRECHT EN HET GEEN INBREUK MAKEN OP RECHTEN VAN DERDEN, VAN DE HAND. GRACENOTE VERSTREKT GEEN GARANTIES TEN AANZIEN VAN DE RESULTATEN DIE WORDEN VERKREGEN VOOR UW GEBRUIK VAN GRACENOTE-SOFTWARE OF WELKE GRACENOTE-SERVER DAN OOK. GRACENOTE IS IN GEEN GEVAL AANSPRAKELIJK VOOR INDIRECTE OF GEVOLGSCHADE, GEDERFDE WINST OF VERLIES VAN INKOMSTEN.

© Gracernote, Inc. 2009

## Sensus software

This software uses parts of sources from clib2 and Prex Embedded Real-time OS - Source (Copyright (c) 1982, 1986, 1991, 1993, 1994), and Quercus Robusta (Copyright (c) 1990, 1993), The Regents of the University of California. All or some portions are derived from material licensed to the University of California by American Telephone and Telegraph Co. or Unix System Laboratories, Inc. and are reproduced herein with the permission of UNIX System Laboratories, Inc. Redistribution and use in source and binary forms, with or without modification, are permitted provided that the following conditions are met: Redistributions of source code must retain the above copyright notice, this list of conditions and the following disclaimer. Redistributions in binary form must reproduce the above copyright notice, this list of conditions and the following disclaimer in the documentation and/or other materials provided with the distribution. Neither the name of the <ORGANIZATION> nor the names of its contributors may be used to endorse or promote products derived from this software without specific prior written permission. THIS SOFTWARE IS PROVIDED BY THE COPYRIGHT HOLDERS AND CONTRIBUTORS "AS IS" AND ANY EXPRESS OR IMPLIED WARRANTIES, INCLUDING, BUT NOT LIMITED TO, THE IMPLIED WARRANTIES OF MERCHANTABILITY AND

De inhoud van deze handleiding geeft de status van de gebruikershandleiding weer op het moment van drukken en is mogelijk niet volledig geldig in toekomstige gevallen. Raadpleeg voor meer informatie de eerste pagina voor de volledige disclaimer.



FITNESS FOR A PARTICULAR PURPOSE ARE DISCLAIMED. IN NO EVENT SHALL THE COPYRIGHT OWNER OR CONTRIBUTORS BE LIABLE FOR ANY DIRECT, INDIRECT, INCIDENTAL, SPECIAL, EXEMPLARY, OR CONSEQUENTIAL DAMAGES (INCLUDING, BUT NOT LIMITED TO, PROCUREMENT OF SUBSTITUTE GOODS OR SERVICES; LOSS OF USE, DATA, OR PROFITS; OR BUSINESS INTERRUPTION) HOWEVER CAUSED AND ON ANY THEORY OF LIABILITY, WHETHER IN CONTRACT, STRICT LIABILITY, OR TORT (INCLUDING NEGLIGENCE OR OTHERWISE) ARISING IN ANY WAY OUT OF THE USE OF THIS SOFTWARE, EVEN IF ADVISED OF THE POSSIBILITY OF SUCH DAMAGE.

This software is based in part on the work of the Independent JPEG Group.

This software uses parts of sources from "libtess". The Original Code is: OpenGL Sample Implementation, Version 1.2.1, released January 26, 2000, developed by Silicon Graphics, Inc. The Original Code is Copyright (c) 1991-2000 Silicon Graphics, Inc. Copyright in any portions created by third parties is as indicated elsewhere herein. All Rights Reserved. Copyright (C) [1991-2000] Silicon Graphics, Inc. All Rights Reserved. Permission is hereby granted, free of charge, to any person obtaining a copy of this software and associated documentation files (the "Software"), to deal in the Software without restriction, including without limitation the rights to use, copy, modify, merge, publish, distribute, sublicense, and/or sell copies of the Software, and to permit persons to whom the Software is furnished to do so, subject to the following conditions: The above copyright notice including the dates of first publication and either this permission notice or a reference to <http://oss.sgi.com/projects/FreeB/> shall be included in all copies or substantial portions of the Software. THE SOFTWARE IS PROVIDED "AS IS", WITHOUT WARRANTY OF ANY KIND, EXPRESS OR IMPLIED, INCLUDING BUT NOT LIMITED TO THE WARRANTIES OF MERCHANTABILITY, FITNESS FOR A PARTICULAR PURPOSE AND NONINFRINGEMENT. IN NO EVENT SHALL SILICON GRAPHICS, INC. BE LIABLE FOR ANY CLAIM, DAMAGES OR OTHER LIABILITY, WHETHER IN AN ACTION OF CONTRACT, TORT OR OTHERWISE, ARISING FROM, OUT OF OR IN CONNECTION WITH THE SOFTWARE OR THE USE OR OTHER DEALINGS IN THE SOFTWARE. Except as contained in this notice, the name of Silicon Graphics, Inc. shall not be used in advertising or otherwise to promote the sale, use or other dealings in this Software without prior written authorization from Silicon Graphics, Inc.

This software is based in parts on the work of the FreeType Team.

This software uses parts of SSLeay Library: Copyright (C) 1995-1998 Eric Young ([eyay@cryptsoft.com](mailto:eyay@cryptsoft.com)). All rights reserved

## Linux software

This product contains software licensed under GNU General Public License (GPL) or GNU Lesser General Public License (LGPL), etc.

You have the right of acquisition, modification, and distribution of the source code of the GPL/LGPL software.

You may download Source Code from the following website at no charge: [http://www.embedded-carmultimedia.jp/linux/oss/download/TVM\\_8351\\_013](http://www.embedded-carmultimedia.jp/linux/oss/download/TVM_8351_013)

The website provides the Source Code "As Is" and without warranty of any kind.

By downloading Source Code, you expressly assume all risk and liability associated with downloading and using the Source Code and complying with the user agreements that accompany each Source Code.

Please note that we cannot respond to any inquiries regarding the source code.

## camellia:1.2.0

Copyright (c) 2006, 2007

NTT (Nippon Telegraph and Telephone Corporation). All rights reserved.

Redistribution and use in source and binary forms, with or without modification, are permitted provided that the following conditions are met:

De inhoud van deze handleiding geeft de status van de gebruikershandleiding weer op het moment van drukken en is mogelijk niet volledig geldig in toekomstige gevallen. Raadpleeg voor meer informatie de eerste pagina voor de volledige disclaimer.

1. Redistributions of source code must retain the above copyright notice, this list of conditions and the following disclaimer as the first lines of this file unmodified.
2. Redistributions in binary form must reproduce the above copyright notice, this list of conditions and the following disclaimer in the documentation and/or other materials provided with the distribution.

THIS SOFTWARE IS PROVIDED BY NTT "AS IS" AND ANY EXPRESS OR IMPLIED WARRANTIES, INCLUDING, BUT NOT LIMITED TO, THE IMPLIED WARRANTIES OF MERCHANTABILITY AND FITNESS FOR A PARTICULAR PURPOSE ARE DISCLAIMED. IN NO EVENT SHALL NTT BE LIABLE FOR ANY DIRECT, INDIRECT, INCIDENTAL, SPECIAL, EXEMPLARY, OR CONSEQUENTIAL DAMAGES (INCLUDING, BUT NOT LIMITED TO, PROCUREMENT OF SUBSTITUTE GOODS OR SERVICES; LOSS OF USE, DATA, OR PROFITS; OR BUSINESS INTERRUPTION) HOWEVER CAUSED AND ON ANY THEORY OF LIABILITY, WHETHER IN CONTRACT, STRICT LIABILITY, OR TORT (INCLUDING NEGLIGENCE OR OTHERWISE) ARISING IN ANY WAY OUT OF THE USE OF THIS SOFTWARE, EVEN IF ADVISED OF THE POSSIBILITY OF SUCH DAMAGE.

## Unicode: 5.1.0

### COPYRIGHT AND PERMISSION NOTICE



Copyright c 1991-2013 Unicode, Inc. All rights reserved. Distributed under the Terms of Use in <http://www.unicode.org/copyright.html>.



Permission is hereby granted, free of charge, to any person obtaining a copy of the Unicode data files and any associated documentation (the "Data Files") or Unicode software and any associated documentation (the "Software") to deal in the Data Files or Software without restriction, including without limitation the rights to use, copy, modify, merge, publish, distribute, and/or sell copies of the Data Files or Software, and to permit persons to whom the Data Files or Software are furnished to do so, provided that (a) the above copyright notice(s) and this permission notice appear with all copies of the Data Files or Software, (b) both the above copyright notice(s) and this permission notice appear in associated documentation, and (c) there is clear notice in each modified Data File or in the Software as well as in the documentation associated with the Data File(s) or Software that the data or software has been modified.

THE DATA FILES AND SOFTWARE ARE PROVIDED "AS IS", WITHOUT WARRANTY OF ANY KIND, EXPRESS OR IMPLIED, INCLUDING BUT NOT LIMITED TO THE WARRANTIES OF MERCHANTABILITY, FITNESS FOR A PARTICULAR PURPOSE AND NONINFRINGEMENT OF THIRD PARTY RIGHTS. IN NO EVENT SHALL THE COPYRIGHT HOLDER OR HOLDERS INCLUDED IN THIS NOTICE BE LIABLE FOR ANY CLAIM, OR ANY SPECIAL INDIRECT OR CONSEQUENTIAL DAMAGES, OR ANY DAMAGES WHATSOEVER RESULTING FROM LOSS OF USE, DATA OR PROFITS, WHETHER IN AN ACTION OF CONTRACT, NEGLIGENCE OR OTHER TORTIOUS ACTION, ARISING OUT OF OR IN CONNECTION WITH THE USE OR PERFORMANCE OF THE DATA FILES OR SOFTWARE.

Except as contained in this notice, the name of a copyright holder shall not be used in advertising or otherwise to promote the sale, use or other dealings in these Data Files or Software without prior written authorization of the copyright holder.

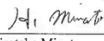
# Verklaring van overeenstemming

 <b>MITSUBISHI ELECTRIC</b> <i>Changes for the Better</i>		<b>MITSUBISHI ELECTRIC CORPORATION</b> <b>SANDA WORKS</b> <small>2-3-33, Miwa, Sanda-City, Hyogo 669-1513, Japan          Phone: +81-79-559-3652</small>	
<b>DECLARATION of CONFORMITY</b> <b>For</b>			
		Product: Audio Navigation Unit Model: NR-0V	
<b>Supplied by</b> Mitsubishi Electric Corporation Sanda Works 2-3-33, Miwa, Sanda-city, Hyogo, 669-1513, Japan		<b>Technical File held by</b> Mitsubishi Electric Corporation Sanda Works 2-3-33, Miwa, Sanda-city, Hyogo, 669-1513, Japan	
<b>Standard used for comply</b>			
<b>R&amp;TTE Directive (Safety)</b>	EN 60950-1: 2006 + Amd.11: 2009 + Amd.1: 2010 + Amd.12: 2011 + Amd.2: 2013 EN 62479: 2011		
<b>RE Directive (EMC)</b>	EN 301 489-1 V2.1.1: 2017-02 EN 301 489-17 V3.3.1: 2017-02		
<b>RE Directive (Spectrum)</b>	EN 300 328 V2.2.1: 2016-11 EN 303 345 V1.1.7: 2017-03(Final Draft)		
<b>Means of Conformity</b>			
We declare under our sole responsibility that the Product (s) is conformity with the essential requirements and other relevant requirements of the Radio Equipment (RE) Directive (2014/53/EU).			
<b>Date of issue:</b> May 30, 2017			
<b>Signature of Responsible Person:</b>		 Hirotaka Minato Senior Manager Design B Car Multimedia Manufacturing-A Dept. MITSUBISHI ELECTRIC CORPORATION SANDA WORKS Minato.Hirotaka@ap.MitsubishiElectric.co.jp	

Land/regio	
Brazilië:	 <p>Este equipamento opera em caráter secundário isto e, não tem direito a proteção contra interferência prejudicial, mesmo tipo, e não pode causar interferência a sistemas operando em caráter primário.          Para consultas, visite: <a href="http://www.anatel.gov.br">www.anatel.gov.br</a></p>
Verenigde Arabische Emiraten:	 <p>TRA REGISTERED No.          EB033275/14          SERIAL No.          DA088122/12</p>
Kazachstan:	 <p>Modelnaam: NR-0V          Producent: Mitsubishi Electric Corporation          Exportland: Japan</p>

Land/regio	
China:	<p>1.</p> <ul style="list-style-type: none"> <li>■ 使用频率: 2.4 - 2.4835 GHz</li> <li>■ 等效全向辐射功率(EIRP): 天线增益 &lt; 10dBi 时: ≤100 mW 或 ≤20 dBm ①</li> <li>■ 最大功率谱密度: 天线增益 &lt; 10dBi 时: ≤20 dBm / MHz(EIRP) ①</li> <li>■ 载频容限: 20 ppm</li> <li>■ 带外发射功率(在 2.4-2.4835GHz 频段以外) ≤-80 dBm / Hz (EIRP)</li> <li>■ 杂散发射(辐射)功率(对应载波±2.5 倍信道带宽以外):</li> </ul> <ul style="list-style-type: none"> <li>• ≤-36 dBm / 100 kHz (30 - 1000 MHz)</li> <li>• ≤-33 dBm / 100 kHz (2.4 - 2.4835 GHz)</li> <li>• ≤-40 dBm / 1 MHz (3.4 - 3.53 GHz)</li> <li>• ≤-40 dBm / 1 MHz (5.725 - 5.85 GHz)</li> <li>• ≤-30 dBm / 1 MHz (其它1 - 12.75 GHz)</li> </ul> <p>2.不得擅自更改发射频率、加大发射功率(包括额外加装射频功率放大器),不得擅自外接天线或改用其它发射天线;  3.使用时不得对各种合法的无线电通信业务产生有害干扰;一旦发现有害干扰现象时,应立即停止使用,并采取措施消除干扰后方可继续使用;  4.使用微功率无线电设备,必须忍受各种无线电业务的干扰或工业、科学及医疗应用设备的辐射干扰;  5.不得在飞机和机场附近使用。</p>
Korea:	<p>B 급 기기 (가정용 방송통신기자재)  이 기기는 가정용(B 급) 전자파적합기기로서 주로  가정에서 사용하는 것을 목적으로 하며, 모든  지역에서 사용할 수 있습니다.  해당 무선설비는 전파혼신 가능성이 있으므로 인명안전과 관련된 서비스는 할 수 없습니다.</p>
Maleisië:	 <p>This device has been certified under the Communications &amp; Multimedia Act of 1998, Communications and Multimedia (Technical Standards) Regulations 2000. To retrieve your device's serial number, please visit (<a href="https://www.volvocars.com/intl/support">volvocars.com/intl/support</a> [<a href="https://www.volvocars.com/intl/support">https://www.volvocars.com/intl/support</a>]) and search for "SIRIM Label Verification".  Device category: Navigation equipment for vehicle (Bluetooth)  Model: NR-1V  Type Approval No.:  RDBV/42A/1019/S(19-4114)</p>
Mexico:	
EU:	 <p>Producent: Mitsubishi Electric Corporation Sanda Works 2-3-33, Miwa, Sanda-city, Hyogo, 669-1513, Japan  Mitsubishi Electric Corporation verklaart bij dezen dat de radioapparatuur van het type [Audio Navigation Unit] in overeenstemming is met de Richtlijn 2014/53/EU.  Zie de supportinformatie op <a href="https://www.volvocars.com/">www.volvocars.com</a> [<a href="https://www.volvocars.com/">https://www.volvocars.com/</a>] voor meer informatie.</p>
Taiwan:	<p>低功率電波輻射性電機管理辦法  第十二條  經型式認證合格之低功率射頻電機,非經許可,公司、商號或使用者均不得擅自  變更頻率、加大功率或變更原設計之特性及功能。  第十四條  低功率射頻電機之使用不得影響飛航安全及干擾合法通信;經發現有干擾現象時,應  立即停用,改善至無干擾時方得繼續使用。前項合法通信,指依電信法規定作業之無線  電通信。低功率射頻電機須忍受合法通信或工業、科學及醫療用電波輻射性電機設備  之干擾。</p>

## MPEG4-AVC (H.264):

THIS PRODUCT IS LICENSED UNDER THE AVC PATENT PORTFOLIO LICENSE FOR THE PERSONAL AND NON-COMMERCIAL USE OF A CONSUMER TO (i) ENCODE VIDEO IN COMPLIANCE WITH THE AVC STANDARD ("AVC VIDEO") AND/OR (ii) DECODE AVC VIDEO THAT WAS ENCODED BY A CONSUMER ENGAGED IN A PERSONAL AND NON-COMMERCIAL ACTIVITY AND/OR WAS OBTAINED FROM A VIDEO PROVIDER LICENSED TO PROVIDE AVC VIDEO. NO LICENSE IS GRANTED OR SHALL BE IMPLIED FOR ANY OTHER USE. ADDITIONAL INFORMATION MAY BE OBTAINED FROM MPEG LA, L.L.C. SEE [HTTP://WWW.MPEGLA.COM](http://www.mpegla.com)

## VC-1:

THIS PRODUCT IS LICENSED UNDER THE VC-1 PATENT PORTFOLIO LICENSE FOR THE PERSONAL AND NON-COMMERCIAL USE OF A CONSUMER TO (i) ENCODE VIDEO IN COMPLIANCE WITH THE VC-1 STANDARD ("VC-1 VIDEO") AND/OR (ii) DECODE VC-1 VIDEO THAT WAS ENCODED BY A CONSUMER ENGAGED IN A PERSONAL AND NON-COMMERCIAL ACTIVITY AND/OR WAS OBTAINED FROM A VIDEO PROVIDER LICENSED TO PROVIDE VC-1 VIDEO. NO LICENSE IS GRANTED OR SHALL BE IMPLIED FOR ANY OTHER USE. ADDITIONAL INFORMATION MAY BE OBTAINED FROM MPEG LA, L.L.C. SEE [HTTP://WWW.MPEGLA.COM](http://www.mpegla.com)

## MPEG-4 VISUAL:

USE OF THE PRODUCT IN ANY MANNER THAT COMPLIES WITH THE MPEG-4 VISUAL STANDARD IS PROHIBITED, EXCEPT FOR USE BY A CONSUMER ENGAGING IN PERSONAL AND NON-COMMERCIAL ACTIVITIES.

---

## 2.3.4. Typegoedkeuring Radio Equipment Directive

Informatie over Radio Equipment Directive is te vinden op [volvocars.com/intl/support](http://www.volvocars.com/intl/support) [<https://www.volvocars.com/intl/support>].

---



## 2.3.5. Typegoedkeuring voor transpondersleutels

De typegoedkeuring voor de transpondersleutels van de auto staan in de volgende tabellen.



### Passief starten (Passive Start) en passieve vergrendeling/ontgrendeling (Passive Entry\*)



CEM-markering voor transpondersleutels. Zie de volgende tabellen voor aanvullende typegoedkeuringsnummers.







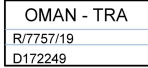

Land/regio	Typegoedkeuring	
Argentinië	CNC ID: C-14771	
Brazilië	MT-3245/2015	 0589-15-6830  (01) 0 7897843840961

De inhoud van deze handleiding geeft de status van de gebruikershandleiding weer op het moment van drukken en is mogelijk niet volledig geldig in toekomstige gevallen. Raadpleeg voor meer informatie de eerste pagina voor de volledige disclaimer.

Land/regio	Typegoedkeuring	
Europa	Delphi Deutschland GmbH, 42367 Wuppertal, verklaart bij dezen dat de VO3-134TRX in overeenstemming is met de essentiële eisen en overige toepasselijke bepalingen van de Richtlijn 2014/53/EU (RED).	
Verenigde Arabische Emiraten	ER37847/15 DA0062437/11	
Indonesië	Nomor: 38301/SDPPI/2015	
Jordanië	TRC/LPD/2014/250	
Maleisië	RDBV/42A/1019/S(19-4114)	
Mexico	IFETEL: RLVDEVO15-0396	
Namibië	TA-2016-02	
Rusland		
Servië	P1614120100	
Zuid-Afrika	TA-2014-1868	

## een transpondersleutel

Land/regio	Typegoedkeuring	
Europa	Hierbij verklaart Huf Hülsbeck & Fürst GmbH & Co. KG dat dit type radioapparatuur HUF8423MS in overeenstemming is met richtlijn 2014/53/EU. Frequentieband: 433,92 MHz Uitgezonden maximaal radiofrequent vermogen: 10 mW Fabrikant: Huf Hülsbeck & Fürst GmbH & Co. KG, Steeger Str. 17, 42551 Velbert, Germany	
Argentinië		Zie afbeelding onder de tabel.
Brazilië	Anatel: 06768-19-06643 Modelo: HUF8423MS Este equipamento opera em caráter secundário isto é não tem direito a proteção contra interferência prejudicial, mesmo de estações do mesmo tipo, e não pode causar interferência a sistemas operando em caráter primário.	
Filippijnen	ESD-1919938C	
Verenigde Arabische Emiraten		
Ghana	NCA Approved: ZRO-M8-7E3-138	
Indonesië <sup>[1]</sup>	Sertifikat Nomor: 65073/SDPPI/2019 PLG ID: 8093	
CU (Customs Union) Kazakstan, Rusland		

Land/regio	Typegoedkeuring	
Marokko	AGREE PAR L'ANRT MAROC Numéro d'agrément: MR 20402 ANRT 2019 Date d'agrément: 10/07/2019	
Moldavië		
Nigeria	Connection and use of this communication equipment is permitted by the Nigerian Communications Commission	
Oman		
Paraguay	HUF8423MS	
Servië		
Singapore	Complies with IMDA Standards DA103787	
Zuid-Afrika	TA-2019/772	
Taiwan	本產品符合低功率電波輻射性電機管理辦法 第十二條、第十四條等條文規定 .1 經型式認證合格之低功率射頻電機，非經許可，公司、商號或使用者均不 • 得擅自變更頻率、加大功率或變更原設計之特性及功能 .2 低功率射頻電機之使用不得影響飛航安全及干擾合法通信；經發現有干擾 • 現象時，應立即停用，並改善至無干擾時方得繼續使用 • 前項合法通信，指依電信法規定作業之無線電通信 低功率射頻電機須忍受合法通信或工業、科學及醫療用電波輻射性電機設 • 備之干擾	
Oekraïne	.Справжнім Huf Hülsbeck & Fürst GmbH & Co KG заявляє, що тип радіообладнання відповідає Технічному[HUF8423MS] регламенту радіообладнання; повний текст -декларації про відповідність доступний на веб :сайті за такою адресою Робоча частота: 433,92 ГГц	
Vietnam		
Wit-Rusland		
Zambia		



H-23694

## Key Tag

Land/regio	Typegoedkeuring	
Europa	Hierbij verklaart Huf Hülsbeck & Fürst GmbH & Co. KG dat dit type radioapparatuur HUF8432MS in overeenstemming is met richtlijn 2014/53/EU. Frequentieband: 433,92 MHz Uitgezonden maximaal radiofrequent vermogen: 10 mW Fabrikant: Huf Hülsbeck & Fürst GmbH & Co. KG, Steeger Str. 17, 42551 Velbert, Germany	
Argentinië		Zie afbeelding onder de tabel.
Brazilië	Anatel: 04362-16-06643 Modelo: HUF8432MS Este equipo opera em caráter secundário isto é não tem direito a proteção contra interferência prejudicial, mesmo de estações do mesmo tipo, e não pode causar interferência a sistemas operando em caráter primário.	
Ghana	NCA Approved: ZRO-M8-7E3-139	
Filippijnen	ESD-1919939C	
Verenigde Arabische Emiraten		TRA REGISTERED No: ER72467/19 DEALER No: DA36976/14
CU (Customs Union) Kazakstan, Rusland		
Indonesië <sup>[1]</sup>	Sertifikat Nomor: 65072/SDPPI/2019 PLG ID: 8093	
Marokko	AGREE PAR L'ANRT MAROC Numéro d'agrément: MR 20403 ANRT 2019 Date d'agrément: 10/07/2019	
Moldavië		



Land/regio	Typegoedkeuring	
Nigeria	Connection and use of this communications equipment is permitted by the Nigerian Communications Commission	
Oman		
Paraguay	HUF8432MS	
Servië		
Singapore	Complies with IMDA Standards DA103787	
Zuid-Afrika	TA-2019-773	
Taiwan	<p>本產品符合低功率電波輻射性電機管理辦法第十二條、第十四條等條文規定</p> <p>.1 經型式認證合格之低功率射頻電機，非經許可，公司、商號或使用者均不得擅自變更頻率、加大功率或變更原設計之特性及功能</p> <ul style="list-style-type: none"> <li>得擅自變更頻率、加大功率或變更原設計之特性及功能</li> </ul> <p>.2 低功率射頻電機之使用不得影響飛航安全及干擾合法通信；經發現有干擾現象時，應立即停用，並改善至無干擾時方得繼續使用</p> <ul style="list-style-type: none"> <li>現象時，應立即停用，並改善至無干擾時方得繼續使用</li> <li>前項合法通信，指依電信法規定作業之無線電通信</li> </ul> <p>低功率射頻電機須忍受合法通信或工業、科學及醫療用電波輻射性電機設備之干擾</p>	
Oekraïne	.Справжнім Huf Hülsbeck & Fürst GmbH & Co KG заявляє, що тип радіобладнання відповідає Технічному[HUF8432MS] регламенту радіобладнання; повний текст -декларації про відповідність доступний на веб :сайті за такою адресою Робоча частота: 433,92 ГГц	
Vietnam		
Wit-Rusland		
Zambia		



H-23695

\* Optie/accessoire.

[1] Geldt alleen voor Indonesië.

---

## 2.3.6. Privacybeleid voor klanten

Volvo respecteert de persoonlijke integriteit van alle bezoekers van zijn websites.

Het privacybeleid geldt voor de verwerking van klant- en persoonsgegevens. Het doel is om huidige, voormalige en potentiële klanten een algemeen inzicht te geven in:

- de omstandigheden waarin we uw persoonsgegevens verzamelen en gebruiken;
- de soorten persoonsgegevens die we verzamelen;
- de redenen waarom we uw persoonsgegevens verzamelen;
- de manier waarop we met uw persoonsgegevens omgaan.

Zie de supportinformatie op [volvocars.com](https://www.volvocars.com/) [https://www.volvocars.com/] voor meer informatie over de policy.

---

## 2.3.7. Servicevoorwaarden

Volvo biedt diensten om de rijveiligheid en het rijcomfort van uw auto te helpen verhogen.

Deze diensten variëren van hulp in noodsituaties tot navigatie en diverse infotainmentdiensten.

Het is belangrijk dat u voor het gebruik van de diensten de supportinformatie over voorwaarden op [volvocars.com](https://www.volvocars.com/) [https://www.volvocars.com/] doorneemt.

---

## 2.3.8. Licentieovereenkomst voor navigatiesysteem \*

De inhoud van deze handleiding geeft de status van de gebruikershandleiding weer op het moment van drukken en is mogelijk niet volledig geldig in toekomstige gevallen. Raadpleeg voor meer informatie de eerste pagina voor de volledige disclaimer.

Een licentie<sup>[1]</sup> is een overeenkomst die toestemming verleent om bepaalde handelingen te verrichten of het recht om gebruik te maken van een product waar een andere rechtspersoon octrooi of eigendomsrechten op heeft, onder de voorwaarden vervat in de overeenkomst.

## **GEBRUIKSRECHTOVEREENKOMST MET EINDGEBRUIKERS**

LEES DEZE GEBRUIKSRECHTOVEREENKOMST GOED DOOR VOORDAT U DE HERE-DATABASE GEBRUIKT.

### **KENNISGEVING AAN DE GEBRUIKER**

DIT IS EEN GEBRUIKSRECHTOVEREENKOMST – EN GEEN KOOPOVEREENKOMST – TUSSEN U EN HERE EUROPE B.V. (“HERE”) MET BETREKKING TOT UW EXEMPLAAR VAN DE HERE-NAVIGATIEKAARTDATABASE, INCLUSIEF VERWANTE COMPUTERSOFTWARE, DRAGERS EN BIJBEHOREND SCHRIFTELIJK MATERIAAL TER UITLEG ZOALS DIT DOOR HERE WORDT UITGEGEVEN (TEZAMEN ‘DE DATABASE’). DOOR HET GEBRUIK VAN UW EXEMPLAAR VAN DE DATABASE, STEM T U IN MET ALLE BEPALINGEN VAN DEZE GEBRUIKSRECHTOVEREENKOMST (‘OVEREENKOMST’). INDIEN U NIET INSTEMT MET DE BEPALINGEN VAN DEZE OVEREENKOMST, DIEN T U UW EXEMPLAAR VAN DE DATABASE MET ALLE BIJBEHORENDE ONDERDELEN ONMIDDELIJK TE RETOURNEREN AAN UW LEVERANCIER, TEGEN RESTITUTIE VAN HET AANKOOPBEDRAG.

### **EIGENDOM**

U erkent dat de Database, alsmede de auteursrechten en intellectuele eigendom, naburige rechten of soortgelijke rechten daarop, berusten bij HERE en haar licentieverleners. De eigendom van de fysieke dragers waarop de Database is vastgelegd berust bij HERE en/of uw leverancier, tot het moment dat u de volledige vergoeding aan HERE of uw leverancier hebt betaald die u bent verschuldigd uit hoofde van deze overeenkomst of vergelijkbare overeenkomst(en) op basis waarvan u de Database hebt ontvangen.

### **VERLENING VAN HET GEBRUIKSRECHT**

HERE verleent u een niet-exclusief recht tot gebruik van de Database, voor uw eigen gebruik of, indien van toepassing, voor intern gebruik binnen uw bedrijf. Het is u niet toegestaan ter zake van het aan u verleende gebruiksrecht sublicenties te verlenen.

### **BEPERKINGEN OP HET GEBRUIK**

De Database is uitsluitend bedoeld voor gebruik op het specifieke systeem waarvoor de Database ontwikkeld is. Behoudens voor zover uitdrukkelijk toegestaan op grond van dwingendrechtelijke wetgeving (zoals nationale wetgeving gebaseerd op de Europese Softwarerichtlijn (91/250/EEG) en de Europese Databankenrichtlijn (96/9/EG)), zult u substantiële onderdelen van de inhoud van de Database niet opvragen of hergebruiken, noch enig deel van de Database verveelvoudigen, kopiëren, veranderen, aanpassen, vertalen, aan reverse engineering onderwerpen, decompileren of disassembleren. Indien u de in (nationale wetgeving gebaseerd op) de Europese Softwarerichtlijn bedoelde informatie die vereist is om interoperabiliteit te bewerkstelligen wenst te verkrijgen, dient u HERE redelijkerwijs in de gelegenheid te stellen u de bedoelde informatie te verschaffen, op redelijke voorwaarden, waaronder begrepen een redelijke vergoeding, vast te stellen door HERE.

De Database bevat informatie die door derden aan HERE in licentie is gegeven en is onderworpen aan de voorwaarden en auteursrechtelijke mededelingen die zijn te vinden op de onderstaande website:

[here.com/supplierterms](http://here.com/supplierterms)

### **OVERDRACHT VAN HET GEBRUIKSRECHT**

Het is u niet toegestaan de Database over te dragen aan derden, behoudens wanneer de Database is geïnstalleerd op het systeem waar het voor ontwikkeld is of wanneer u geen kopie van de Database behoudt na de overdracht, en in ieder geval alleen indien degene aan wie wordt overgedragen alle bepalingen van deze OVEREENKOMST aanvaardt, en dit schriftelijk aan HERE

bevestigt. Sets met meerdere schijven mogen uitsluitend worden overgedragen of verkocht als complete set zoals geleverd door HERE en niet in delen daarvan.

## **BEPERKTE GARANTIE**

HERE garandeert, met inachtneming van de waarschuwingen zoals hieronder uiteengezet, dat de Database gedurende een periode van 12 maanden na verkrijging van uw exemplaar van de Database, in hoofdzaak zal functioneren in overeenstemming met de 'Criteria voor Nauwkeurigheids- en Volledigheid' van HERE, geldend op de datum waarop u uw exemplaar van de Database hebt verkregen; deze 'Criteria voor Nauwkeurigheids- en Volledigheid' worden u op uw verzoek ter beschikking gesteld door HERE. Indien de Database niet functioneert in overeenstemming met deze beperkte garantie, zal HERE zich redelijkerwijs inspannen om uw niet-werkende exemplaar van de Database te repareren of te vervangen. Indien de Database na deze inspanningen niet functioneert in overeenstemming met de garantie zoals hierboven beschreven, hebt u de keuze tussen het verkrijgen van een redelijke vergoeding van de prijs die u hebt betaald voor de Database of ontbinding van deze Overeenkomst. Het voorgaande is de totale aansprakelijkheid van HERE en uw enige verhaalsmogelijkheid jegens HERE. Behoudens voor zover uitdrukkelijk bepaald in dit artikel, verleent HERE geen enkele garantie met betrekking tot het gebruik van de Database of de resultaten die u met behulp van de Database kunt verkrijgen, in de zin van foutloosheid, nauwkeurigheid, betrouwbaarheid of anderszins. HERE garandeert niet dat de Database foutloos is of zal zijn. Mondelinge of schriftelijke informatie of adviezen die u door HERE, uw leverancier of door enige andere persoon worden verstrekt, houden geen garanties in, binden HERE in geen enkel opzicht en houden geen uitbreiding van de hierboven omschreven beperkte garantie in. De in deze Overeenkomst omschreven beperkte garantie laat rechten die u kunt ontleen aan eventueel toepasselijke bepalingen van dwingend recht met betrekking tot verborgen gebreken onverlet.

Indien u de Database niet rechtstreeks van HERE hebt afgenomen, is het mogelijk dat u naast de rechten aan u verleend door HERE in deze Overeenkomst, wettelijke verhaalsmogelijkheden hebt op de persoon van wie u de Database hebt verkregen op grond van het toepasselijke recht in uw jurisdictie. De beperkte garantie van HERE tast deze wettelijke verhaalsmogelijkheden niet aan en u mag deze verhaalsacties uitoefenen naast een beroep op de garantie uit deze Overeenkomst.

## **BEPERKING VAN AANSPRAKELIJKHEID**

De prijs van de Database is niet berekend op dekking van risico's van gevolgschade, indirecte schade of onbeperkte directe schade als gevolg van uw gebruik van de Database. Derhalve zal HERE in geen geval jegens u aansprakelijk zijn wegens gevolgschade of indirecte schade, waaronder begrepen maar niet beperkt tot schade in de vorm van gederfde inkomsten, verlies van gegevens of van gebruik door u of een derde voortvloeiend uit het gebruik van de Database, hetzij in een onrechtmatige daad-actie, hetzij in een contractuele actie, hetzij gebaseerd op een garantie, ook al was HERE op de hoogte gesteld van de mogelijkheid van het intreden van zulke schade. In ieder geval is de aansprakelijkheid van HERE voor directe schade beperkt tot het bedrag dat u hebt betaald voor het verkrijgen van de Database.

DE BEPERKTE GARANTIE EN DE BEPERKING VAN AANSPRAKELIJKHEID, ZOALS OPGENOMEN IN DEZE OVEREENKOMST LATEN ONVERLET ALLE RECHTEN DIE U KUNT ONTLENEN AAN EVENTUEEL TOEPASSELIJKE DWINGEND-RECHTELIJKE WETGEVING WANNEER U DE DATABASE ANDERS DAN IN DE UITOEFENING VAN EEN BEDRIJF HEBT VERKREGEN.

## **WAARSCHUWINGEN**

Het is mogelijk dat de Database onjuiste of onvolledige gegevens of informatie bevat als gevolg van het verloop van de tijd, gewijzigde omstandigheden, de gebruikte bronnen en vanwege de aard van het vergaren van uitgebreide geografische gegevens, die elk tot onjuiste uitkomsten kunnen leiden. De Database bevat of geeft geen informatie weer over onder andere reistijd en omvat mogelijk geen informatie met betrekking tot veiligheid van de omgeving; beschikbaarheid of nabijheid van politie; hulp in noodgevallen; bouwwerkzaamheden; weg- en rijstrookafsluitingen; helling(shoek) van de weg; beperkingen met betrekking tot onder andere maximale hoogte van viaducten of maximaal gewicht op bruggen; wegsituaties; bijzondere gebeurtenissen, afhankelijk van het merk navigatieapparatuur dat u in uw bezit heeft.

## **TOEPASSELIJK RECHT**

De inhoud van deze handleiding geeft de status van de gebruikershandleiding weer op het moment van drukken en is mogelijk niet volledig geldig in toekomstige gevallen. Raadpleeg voor meer informatie de eerste pagina voor de volledige disclaimer.

Deze Overeenkomst wordt beheerst door het recht van het land waar u woont op de dag van verkrijging van de Database. In het geval dat u op dat moment buiten de Europese Unie of Zwitserland woont, is het recht van het land binnen de Europese Unie of Zwitserland waar u de Database hebt verkregen van toepassing. In alle andere gevallen, of in het geval dat de plaats waar u de Database hebt aangeschaft niet bepaalbaar is, is Nederlands recht van toepassing. De bevoegde rechter in uw woonplaats op de dag van verkrijging van de Database is bevoegd geschillen die voortvloeien uit of samenhangen met deze Overeenkomst te beoordelen, onverminderd het recht van HERE vorderingen voor te leggen aan de rechter van de plaats waar u ten tijde van het desbetreffende geschil woonachtig bent.

\* Optie/accessoire.

[1] EULA = End User License Agreement

---

## 2.3.9. Informatie over stoffen op de kandidaatslijst (CL) conform de REACH-verordening, artikel 33.1

Volgens artikel 33.1 van de REACH-verordening (verordening (EG) nr. 1907/2006)<sup>[1]</sup> dienen professionele klanten te worden geïnformeerd over de aanwezigheid van zeer zorgwekkende stoffen (SVHC<sup>[2]</sup>) in door Volvo Cars geleverde producten. Het doel is om het veilig hanteren van de betreffende componenten mogelijk te maken om op die manier mens en milieu te beschermen.

Volvo Cars staat in algemene zin achter de doelstelling van de REACH-verordening. Dat geldt in het bijzonder voor artikel 33, dat aansluit op onze belofte gericht op het verantwoord produceren, beheren en gebruiken van onze producten.

### Het gehalte aan stoffen op de kandidaatslijst

De artikelen in de onderstaande "Tabel met stoffen op de kandidaatslijst" bevatten stoffen die met meer dan 0,1 gewichtspercent vermeld staan op de kandidaatslijst (CL) voor de desbetreffende auto. De informatie over stoffen op de kandidaatslijst (CL) is gebaseerd op informatie van onze leveranciers en onze eigen productgegevens.

### Algemene informatie voor een veilig gebruik van voorwerpen

Iedere auto van Volvo Cars is voorzien van een gebruikershandleiding met daarin informatie over een veilig gebruik voor de eigenaar/bestuurder/gebruiker van de auto. In de informatie van Volvo Cars over reparatie en service aan auto's en originele onderdelen is ook informatie opgenomen over een veilig gebruik voor servicepersoneel.

De stoffen die zijn vermeld in de toepasselijke "Tabel met stoffen op de kandidaatslijst" en die voorkomen in onderdelen van de desbetreffende auto zijn zodanig ingebouwd dat een mogelijke blootstelling voor klanten en gevaren voor de mens of het milieu tot een minimum kunnen worden beperkt zolang de auto en de onderdelen daarvan worden gebruikt op de beoogde wijze en zolang reparaties, service en onderhoud worden uitgevoerd volgens de technische instructies voor deze activiteiten en volgens de good practices binnen de branche.

Een afgedankte auto mag alleen op wettelijk toegestane wijze als afval worden verwerkt binnen de EU door een erkende afvalverwerkingsinstallatie (ATF). De afvalverwerking van auto-onderdelen moet voldoen aan de plaatselijke wetgeving en instructies van de lokale autoriteiten.

### Tabel met stoffen op de kandidaatslijst

Meer details vindt u in een PDF bestand, zie Support / Informatie over de auto / Regels en voorschriften.

Wij wijzen erop dat bijna alle productgebieden lood bevatten (CAS No 7439-92-1), primair als legeringselement in staal, aluminium en koper.

[1] REACH – De wetgeving van de Europese Unie op het gebied van chemische stoffen die in werking is getreden op 1 juni 2007, Verordening (EG) nr. 1907/ 2006 inzake de registratie en beoordeling van en de autorisatie en beperkingen ten aanzien van chemische stoffen (REACH).

[2] SVHC - Substances of Very High Concern, zeer zorgwekkende stoffen die op de actuele kandidaatslijst (CL) staan.

---

## 2.3.10. Licentieovereenkomst Spotify

Volvo biedt een breed scala aan diensten, apps en programma's om u tijdens het gebruik van uw Volvo meer comfort, plezier en veiligheid te bieden. Een aantal van deze apps en programma's is gemaakt door derden en bevat software met een licentie van deze derden-producent.

### Licentieovereenkomst Spotify

Dit product bevat software van derden en de licentie ligt bij Spotify: [www.spotify.com/connect/third-party-licenses](http://www.spotify.com/connect/third-party-licenses) [<https://www.spotify.com/connect/third-party-licenses>].

---

## 2.4. Displays en bediening bij de bestuurder in auto's met het stuur links

In de overzichten wordt aangegeven waar displays en bedieningselementen dicht bij de bestuurder zitten.

### Stuurwiel en instrumentenpaneel

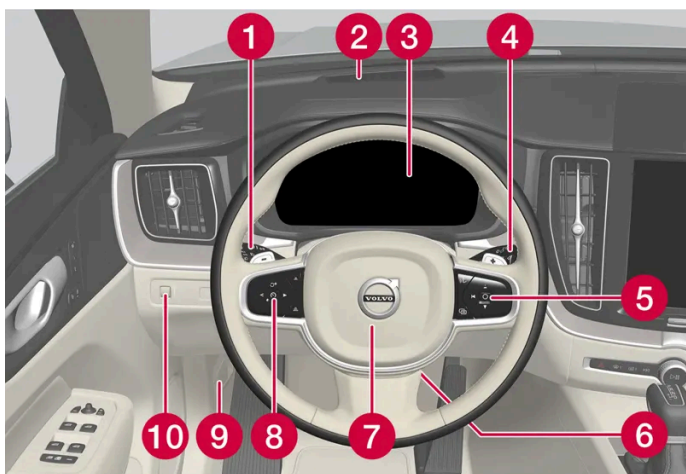

- 1 Stadslight, dagrijlicht, dimlicht, groot licht, richtingaanwijzers, mistachterlicht, op nul zetten van dagtellers
- 2 Head-updisplay\*

- 3 Bestuurdersdisplay
- 4 Wissers en sproeiers, regensensor\*
- 5 Rechter stuurknoppenset
- 6 Stuurwielafstelling
- 7 Claxon
- 8 Linker knoppenset op het stuur
- 9 Motorkap openen
- 10 Displayverlichting, kofferklep ontgrendelen/openen, koplamphoogteregeling van halogeenkoplampen

## Plafondconsole



- 1 Leeslampjes en interieurverlichting voorin
- 2 Panoramadak\*
- 3 Display in plafondconsole, ON CALL-knop\*
- 4 Handmatige dimfunctie van achteruitkijkspiegel\* [1]

## Midden- en tunnelconsole

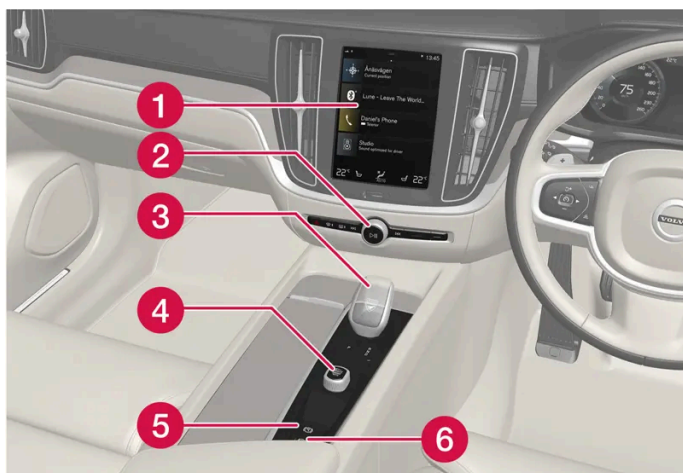

- 1 Middendisplay
- 2 Alarmlichten, ontwaseming, media
- 3 Schakelhendel/keuzehendel

De inhoud van deze handleiding geeft de status van de gebruikershandleiding weer op het moment van drukken en is mogelijk niet volledig geldig in toekomstige gevallen. Raadpleeg voor meer informatie de eerste pagina voor de volledige disclaimer.

- 4 Startknop
- 5 Parkeerrem
- 6 Automatische rem bij stilstand

## Bestuurdersportier

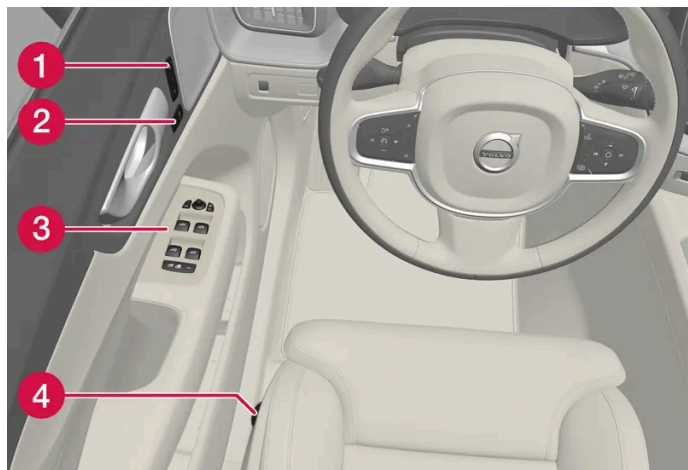

- 1 Geheugens voor instellingen van elektrisch bedienbare voorstoel\*, buitenspiegels en head-updisplay\*
- 2 Centrale vergrendeling
- 3 Elektrisch bedienbare ruiten, buitenspiegels en kinderslot\*
- 4 Instelling van voorstoel

\* Optie/accessoire.

[1] Op auto's met autodimfunctie is er geen bediening voor handmatig dimmen.

---

## 2.5. Displays en bediening bij de bestuurder in auto's met het stuur rechts

In de overzichten wordt aangegeven waar displays en bedieningselementen dicht bij de bestuurder zitten.



## Stuurwiel en instrumentenpaneel

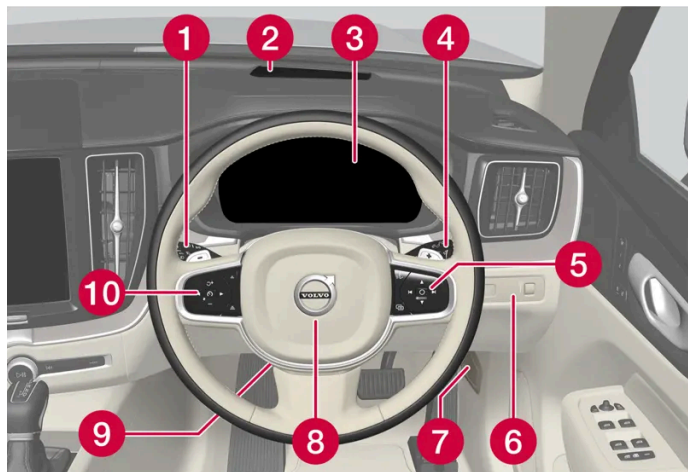

- 1 Stadslicht, dagrijlicht, dimlicht, groot licht, richtingaanwijzers, mistlampen vóór/bochtverlichting\*, mistachterlicht, op nul zetten van dagtellers
- 2 Head-updisplay\*
- 3 Bestuurdersdisplay
- 4 Wissers en sproeiers, regensensor\*
- 5 Rechter stuurknoppenset
- 6 Displayverlichting, kofferklep ontgrendelen/openen, koplamphoogteregeling van halogeenkoplampen
- 7 Motorkap openen
- 8 Claxon
- 9 Stuurwielafstelling
- 10 Linker knoppenset op het stuur

## Plafondconsole



- 1 Leeslampjes en interieurverlichting voorin
- 2 Panoramadak\*
- 3 Display in plafondconsole, ON CALL-knop\*
- 4 Handmatige dimfunctie van achteruitkijkspiegel

## Midden- en tunnelconsole

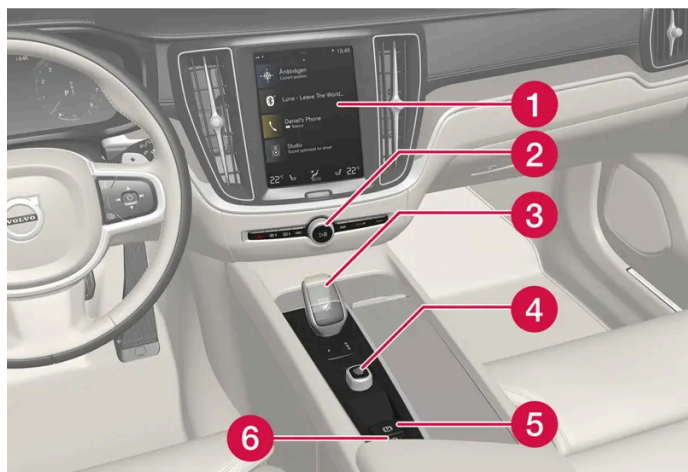

- 1 Middendisplay
- 2 Alarmlichten, ontwaseming, media
- 3 Schakelhendel/keuzehendel
- 4 Startknop
- 5 Parkeerrem
- 6 Automatische rem bij stilstand

## Bestuurdersportier

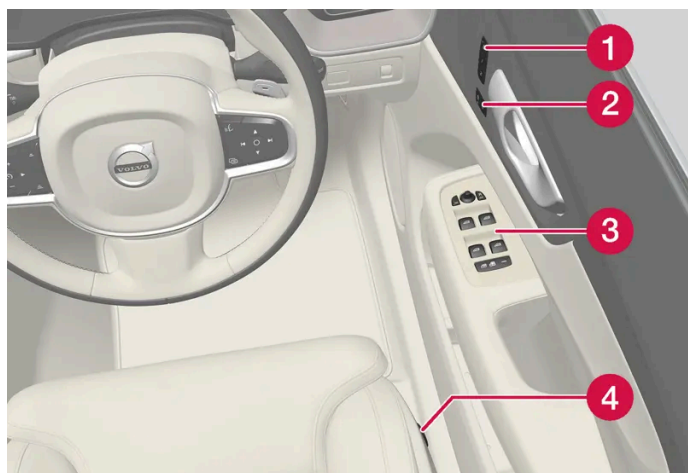

- 1 Geheugens voor instellingen van elektrisch bedienbare voorstoel\*, buitenspiegels en head-updisplay\*
- 2 Centrale vergrendeling
- 3 Elektrisch bedienbare ruiten, buitenspiegels, elektrisch kinderslot\*
- 4 Instelling van voorstoel

\* Optie/accessoire.

## 2.6. Uitrusting aansluiten op de diagnoseaansluiting van de auto

Een verkeerde aansluiting en montage van software kan een nadelige invloed hebben op de werking van de elektronische systemen van de auto.

Volvo adviseert Volvo-bezitters om uitsluitend door Volvo goedgekeurde originele accessoires te installeren en om deze accessoires uitsluitend te laten installeren door daarvoor opgeleide en gediplomeerde onderhoudstechnici van Volvo. Sommige accessoires werken alleen nadat de vereiste software in het computersysteem van de auto is geïnstalleerd.

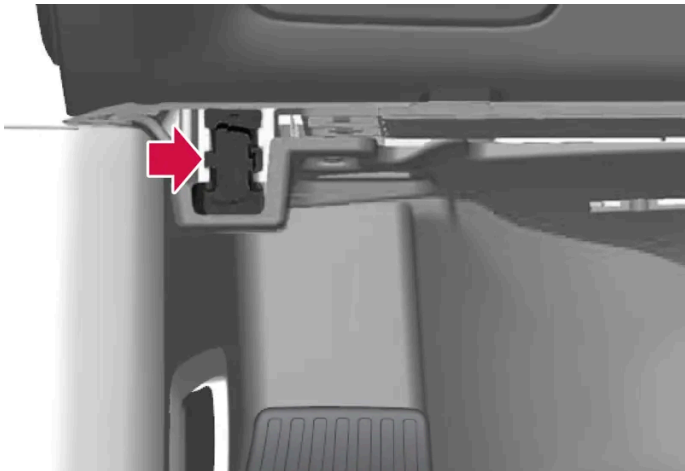

Diagnoseaansluiting (On-board Diagnostic-aansluiting, OBDII) onder het instrumentenpaneel aan de bestuurderszijde.

### **i** N.b.

Volvo Cars aanvaardt geen aansprakelijkheid voor de gevolgen indien niet-goedgekeurde apparatuur wordt aangesloten op de On-board Diagnostic-aansluiting (OBDII). Deze aansluiting mag uitsluitend worden gebruikt door opgeleide en gekwalificeerde Volvo-servicemonteurs.

## 2.7. Afleiding van de bestuurder

Het is uw verantwoordelijkheid als bestuurder om uw eigen veiligheid en de veiligheid van inzittenden en andere weggebruikers op alle mogelijke manieren te waarborgen. Tot deze verantwoordelijkheid behoort het ontwijken van afleidingen, zodat u zich bijvoorbeeld niet moet bezighouden met zaken die niet direct verband houden met de besturing van de auto in het verkeer.

Uw nieuwe Volvo is uitgerust met inhoudelijk rijke entertainment- en communicatiesystemen. U hebt wellicht ook andere draagbare elektronische apparaten voor uw eigen gemak. Gebruik deze systemen en apparaten op een veilige manier om afleiding te voorkomen.

Voor al deze systemen willen we, als blijkt van Volvo's toewijding aan uw veiligheid, de volgende waarschuwing met u delen. Gebruik dergelijke apparaten of functies in de auto nooit zodanig dat u wordt afgeleid van uw taak om veilig te rijden. Als u wordt afgeleid kan dit ernstige ongelukken veroorzaken. Los van deze algemene waarschuwing, willen we u graag de volgende adviezen geven voor enkele nieuwe functies waarmee de auto kan zijn uitgerust:



### **Waarschuwing**

- Gebruik tijdens het rijden nooit een handheld mobiele telefoon. In bepaalde gebieden is het voor de bestuurder verboden om een mobiele telefoon te gebruiken wanneer de auto rijdt.
- Als de auto is voorzien van een navigatiesysteem, mag u alleen instellingen verrichten en wijzigingen aanbrengen in het reisplan wanneer de auto geparkeerd staat.
- Programmeer het audiosysteem nooit wanneer de auto rijdt. Programmeer de voorinstellingen van de radio terwijl de auto geparkeerd staat en gebruik de geprogrammeerde voorinstellingen om de radio sneller en eenvoudiger te bedienen.
- Gebruik nooit laptops of tablets wanneer de auto rijdt.

## 2.8. Marktwijziging bij import of verhuizing

Bij import of verhuizing naar een ander land is het belangrijk dat u de auto op de nieuwe markt registreert, bijv. om te zorgen dat de onlinediensten goed werken en om zeker te weten dat de auto aan lokale wetgeving en eisen voldoet.

### Bezoek een erkende Volvo-dealer

Voor hulp bij de registratie van de auto op de nieuwe markt kunt u een bezoek brengen aan een erkende Volvo-dealer.

Als u dat niet doet, kan het gebeuren dat apps, Volvo On Call<sup>[1]</sup>, softwaredownloads en andere onlinediensten anders of niet goed meer werken.

#### Registreer een nieuwe Volvo ID op uw nieuwe thuismarkt

Bij verhuizing naar het buitenland dient u een Volvo ID te registreren in uw nieuwe land.

Als u eerder een Volvo ID had geregistreerd in een ander land en hetzelfde e-mailadres wenst te gebruiken, moet u eerst uw oude Volvo ID in het desbetreffende land verwijderen. U kunt ook een nieuwe Volvo ID registreren met een ander e-mailadres.

#### Voor auto's met Volvo On Call<sup>[1]</sup>

Download de Volvo Cars-app van het land waar de auto zal worden gebruikt en koppel de app aan uw auto.

#### N.b.

Bezoek een erkende Volvo-dealer als u uw auto hebt geïmporteerd of met uw auto naar het buitenland bent verhuisd. Er zijn markt- en modelspecifieke verschillen in de beschikbare diensten mogelijk.

#### N.b.

Als de auto naar een andere markt wordt geëxporteerd, is Volvo niet aansprakelijk voor eventuele aanpassingen van de auto om te voldoen aan de eisen of wetten die op de importerende markt gelden. Lees meer in Service en Garantie of neem voor meer informatie contact op met uw Volvo-werkplaats.

<sup>[1]</sup> Geldt alleen voor markten die toegang hebben tot Volvo On Call.

---

## 2.9. VIN van de auto tonen

Alle auto's hebben een uniek identificatienummer, VIN<sup>[1]</sup>. Dit nummer is o.a. nodig bij contact met een Volvo-dealer bij vragen over bijv. Volvo On Call.

1 Druk op **Instellingen** op het hoofdscherm van het middendisplayscherm.

2 Ga verder naar **Systeem** → **Systeeminformatie** → **Vehicle Identification Number**.

- Het voertuigidentificatienummer van de auto verschijnt.

Andere manieren om het VIN te vinden zijn:

- op de eerste pagina van het Service- en garantieboekje
- in de typegoedkeuring van de auto
- door via de voorruit van de auto op het instrumentenpaneel te kijken.



Het VIN staat bij alle modellen op dezelfde plek.

[1] Vehicle Identification Number

---

## 2.10. Vastlegging van gegevens

In het kader van de veiligheids- en kwaliteitsinspanningen van Volvo wordt bepaalde informatie over de werking, de functionaliteit en bijna-aanrijdingen door de auto vastgelegd.

### Event Data Recorder (EDR)

Deze auto is uitgerust met een “Event Data Recorder” (EDR). Het belangrijkste doel daarvan is het vastleggen en opnemen van gegevens bij verkeersongevallen of op aanrijdingen lijkende situaties, zoals wanneer de airbag wordt geactiveerd of als de auto een wegversperring raakt. De gegevens worden geregistreerd om meer inzicht te krijgen in hoe de systemen van de auto in dit soort situaties werken. De EDR is zodanig vormgegeven dat deze gedurende een korte tijd gegevens vastlegt die verband houden met de autodynamiek en de veiligheidssystemen, normaal gesproken 30 seconden of korter.

De EDR in deze auto is zodanig geconstrueerd dat deze bij verkeersongevallen of bijna-ongelukken gegevens vastlegt die verband houden met het volgende:

- hoe de verschillende systemen in de auto werkten
- in hoeverre de veiligheidsgordels van bestuurder en passagiers vastzaten

De inhoud van deze handleiding geeft de status van de gebruikershandleiding weer op het moment van drukken en is mogelijk niet volledig geldig in toekomstige gevallen. Raadpleeg voor meer informatie de eerste pagina voor de volledige disclaimer.

- het gebruik door de bestuurder van het gas- of rempedaal
- met welke snelheid de auto reed.

Dit kan helpen bij het verkrijgen van inzicht in de omstandigheden waarin bepaalde verkeersongevallen en schades ontstaan. De EDR legt alleen gegevens vast, als er sprake is van een niet-alledaagse aanrijdingssituatie – bij normale rijomstandigheden registreert de EDR geen gegevens. Ook registreert het systeem nooit wie de auto bestuurt of wat de geografische positie is voor de aanrijding of bijna-aanrijding. Andere partijen, zoals de politie, kunnen echter gebruikmaken van de vastgelegde gegevens in combinatie met het type persoonlijk identificeerbare informatie dat bij een verkeersongeval routinematig wordt verzameld. Om de geregistreeerde gegevens te kunnen interpreteren zijn speciale apparatuur en toegang tot de auto of de EDR vereist.

De auto is naast de EDR ook uitgerust met een aantal computers, die tot taak hebben de werking van de auto continu te controleren en bewaken. Deze kunnen in normale rijomstandigheden gegevens vastleggen, maar vooral wanneer deze een fout registreren die betrekking heeft op de bediening en werking van de auto of bij activering van de actieve rijkhulp (zoals City Safety en de automatische remfunctie).

Een deel van de vastgelegde gegevens heeft de monteur nodig om service en onderhoud te kunnen verrichten met als doel eventuele storingen die in de auto zijn opgetreden te diagnosticeren en verhelpen. De geregistreeerde informatie heeft Volvo ook nodig om te kunnen voldoen aan de juridische eisen conform de wet- en regelgeving. De in de auto geregistreeerde informatie is opgeslagen in de computers totdat de auto een servicebeurt krijgt of wordt gerepareerd.

Naast het bovenstaande kan de geregistreeerde informatie ook in een samengestelde vorm worden gebruikt voor verzekerings- en productontwikkelingsdoeleinden om de veiligheid en kwaliteit van Volvo's te verbeteren.

Volvo zal de bovengenoemde gegevens niet zonder de toestemming van de eigenaar van de auto vrijgeven aan derden. Vanwege nationale wet- en regelgeving kan Volvo echter worden gedwongen om dit type informatie te verstrekken aan de politie of andere autoriteiten die het wettelijke recht hebben om hiertoe toegang te krijgen. Om de door vastgelegde gegevens te kunnen uitlezen en interpreteren is speciale technische apparatuur vereist die alleen beschikbaar is bij Volvo en de werkplaatsen die een contract hebben met Volvo. Volvo ziet erop toe dat de gegevens, die in verband met reparatie en onderhoud worden doorgegeven aan Volvo, zorgvuldig worden opgeslagen en gehanteerd en dat ze in overeenstemming met de geldende wetgeving worden gebruikt. Neem voor meer informatie contact op met een Volvo-dealer.

## Vehicle Connectivity Module (VCM High)

Auto's die zijn voorzien van de VCM High kunnen gegevens verzamelen over de veiligheidsfuncties van de auto alsmede overige functies in de auto. De gegevens worden verzameld voor productontwikkeling, kwaliteitsbewaking, veiligheidswerkzaamheden en het verbeteren en bewaken van de kwaliteit van de auto en zijn veiligheidsfuncties. De gegevens worden eveneens verzameld om de garantietaken van Volvo Cars te beheren en voor de naleving van wettelijke eisen die betrekking hebben op gegevens over de motoremissie.

### N.b.

In verband met de gegevensverzameling zal Volvo mogelijk gebruik maken van een klein deel van het datategoed van de auto. Hierbij gaat het om maximaal 10 MB/maand.

## 2.11. Installatie van accessoires

We adviseren Volvo-bezitters om uitsluitend door Volvo goedgekeurde originele accessoires te installeren en om deze accessoires uitsluitend te laten installeren door daarvoor opgeleide en gediplomeerde onderhoudstechnici

van Volvo. Bepaalde accessoires werken alleen, wanneer de bijbehorende software in de computersystemen van de auto wordt geladen.

- Originele accessoires van Volvo worden getest om te zorgen dat ze goed samenwerken met de autosystemen voor prestaties, veiligheid en emissiebeheersing. Bovendien weet een geschoolde en gekwalificeerde onderhoudsmonteur van Volvo waar accessoires al dan niet veilig in uw Volvo mogen worden geïnstalleerd. Vraag altijd een geschoolde en gekwalificeerde onderhoudsmonteur van Volvo om advies voordat u accessoires in of op uw auto installeert.
- Van accessoires die niet zijn goedgekeurd door Volvo is mogelijk niet speciaal getest of ze geschikt zijn voor gebruik in uw auto.
- Sommige prestatie- of veiligheidssystemen van de auto kunnen nadelig worden beïnvloed als u accessoires installeert die niet door Volvo zijn getest, of als u iemand die geen ervaring heeft van de auto accessoires laat installeren.
- Schade veroorzaakt door accessoires die op een niet goedgekeurde of niet correcte manier zijn geïnstalleerd, worden mogelijk niet gedekt door de garantie op de nieuwe auto. Meer informatie over de garantie vindt u in het Service- en garantieboekje. Volvo wijst elke vorm van aansprakelijkheid af voor sterfgevallen, persoonlijk letsel of kosten die kunnen ontstaan als gevolg van de installatie van niet-originele accessoires.

---

## 2.12. Software-updates

Om ervoor te zorgen dat u als Volvo-bezitter uw auto ten volle kunt benutten blijven we de autosystemen en beschikbare diensten verder ontwikkelen.

Tijdens service bij een erkende Volvo-dealer wordt de software in uw Volvo naar de nieuwste versie geüpdatet. Met deze nieuwste software-update kunt u beschikbare verbeteringen benutten, inclusief die van de eerdere software-updates.

 **N.b.**

De functionaliteit na de update kan variëren afhankelijk van markt, model, modeljaar en optie.

---

## 2.13. Belangrijke informatie over accessoires en extra uitrusting

Een verkeerde aansluiting en montage van accessoires en extra uitrusting kan een nadelige invloed hebben op de werking van de elektronische systemen van de auto.

Volvo adviseert Volvo-bezitters om uitsluitend door Volvo goedgekeurde originele accessoires te installeren en om deze accessoires uitsluitend te laten installeren door daarvoor opgeleide en gediplomeerde onderhoudstechnici van Volvo. Sommige accessoires werken alleen nadat de vereiste software in het computersysteem van de auto is geïnstalleerd.

De uitrusting die in de gebruikershandleiding wordt beschreven is niet op alle auto's aanwezig – welke uitrusting aanwezig is hangt af van de verschillende behoeften op de diverse markten en de landelijke en/of regionale wet- en regelgeving.

Optionele apparatuur of accessoires die in deze handleiding worden beschreven, zijn aangeduid met een sterretje. Neem bij twijfel over de standaarduitrusting of opties/accessoires contact op met een Volvo-dealer.

**De inhoud van deze handleiding geeft de status van de gebruikershandleiding weer op het moment van drukken en is mogelijk niet volledig geldig in toekomstige gevallen. Raadpleeg voor meer informatie de eerste pagina voor de volledige disclaimer.**



 **Waarschuwing**

U bent er altijd zelf verantwoordelijk voor dat u de auto op een veilige wijze gebruikt en dat u zich aan de geldende wet- en regelgeving houdt.

Het is ook belangrijk dat voor onderhoud en service van de auto de aanbevelingen van Volvo worden aangehouden in lijn met de gebruikersinformatie en het Service- en garantieboekje.

Als de informatie in de auto afwijkt van de gedrukte gebruikershandleiding moet altijd de gedrukte informatie worden aangehouden.

## 3. Veiligheid

---

### 3.1. Veiligheidsgordels

---

#### 3.1.1. Veiligheidsgordels

Remmen kan ernstige gevolgen hebben als de veiligheidsgordel niet wordt gedragen.

Voor een goede bescherming van de veiligheidsgordel is het van belang dat de gordel goed tegen het lichaam ligt. Laat de rugleuning niet te ver achteroverhellen. De veiligheidsgordel biedt de beste bescherming bij een normale rijhouding.

 **Waarschuwing**

Denk eraan geen clips te gebruiken of de gordel vast te maken rond haken of andere delen van het interieur, omdat de veiligheidsgordel daardoor niet goed aansluit.

 **Waarschuwing**

De veiligheidsgordel en airbag werken samen. Als de veiligheidsgordel niet of verkeerd wordt gebruikt, kan dit bij een botsing van invloed zijn op het effect van de airbag.

 **Waarschuwing**

Breng nooit zelf wijzigingen in de veiligheidsgordels aan en probeer ze nooit zelf te repareren. Volvo adviseert u om contact op te nemen met een erkende Volvo-werkplaats.

Als een veiligheidsgordel aan grote krachten heeft blootgestaan zoals tijdens een aanrijding, moet u de veiligheidsgordel in zijn geheel vervangen. De veiligheidsgordel kan een deel van zijn beschermende eigenschappen hebben verloren, zelfs als de veiligheidsgordel ogenschijnlijk niet beschadigd is. Vervang de veiligheidsgordel ook als deze versleten of beschadigd is. De nieuwe veiligheidsgordel moet zijn goedgekeurd en bedoeld voor montage op dezelfde positie als de vervangen veiligheidsgordel.

---

#### 3.1.2. Veiligheidsgordel omdoen en losmaken

Let erop dat alle passagiers hun veiligheidsgordel om hebben voordat u gaat rijden.

##### Veiligheidsgordel omdoen

De inhoud van deze handleiding geeft de status van de gebruikershandleiding weer op het moment van drukken en is mogelijk niet volledig geldig in toekomstige gevallen. Raadpleeg voor meer informatie de eerste pagina voor de volledige disclaimer.

1 Rol de gordel langzaam af. Zorg dat er geen slag in zit en let erop dat hij niet is beschadigd.

**i N.b.**

De veiligheidsgordel is voorzien van een gordeloprolmecanisme dat in de volgende situaties wordt vergrendeld:

- als de gordel te snel wordt afgerold.
- wanneer u remt of optrekt.
- als de auto sterk overhelt.
- bij het rijden in scherpere bochten.

2 Zet de gordel vast door de borglip in de bijbehorende gordelsluiting te steken.

➤ Een duidelijke "klik" geeft aan dat de gordel vastzit.

**! Waarschuwing**

De gesp van de veiligheidsgordel altijd aanbrengen in de gordelsluiting aan de juiste zijde. De veiligheidsgordels en de gordelsluiting werken anders mogelijk niet naar behoren tijdens een aanrijding. Er bestaat gevaar voor ernstige verwondingen.

3 Voorin kunt u de gordel hoger of lager zetten.



Druk de gordelbevestiging in elkaar en zet de gordel hoger of lager.

Zet de gordel zo hoog mogelijk zonder dat de gordel daarbij langs de nek schuurt.

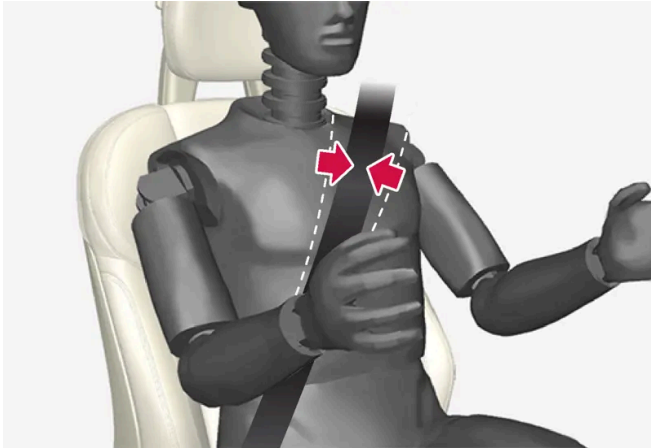

De gordel moet over de schouder lopen (en niet over de bovenarm).

- 4 Span de heupgordel over de heupen door de diagonale schoudergordel in de richting van de schouder omhoog te trekken.

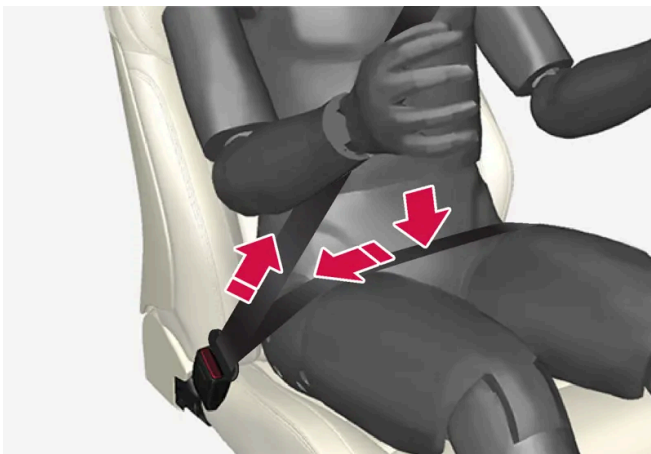

De heupgordel moet laag zitten (niet over de buik).

 **Waarschuwing**

Elke veiligheidsgordel is bedoeld voor slechts één persoon.

 **Waarschuwing**

Denk eraan geen clips te gebruiken of de gordel vast te maken rond haken of andere delen van het interieur, omdat de veiligheidsgordel daardoor niet goed aansluit.

 **Waarschuwing**

De veiligheidsgordels nooit beschadigen en geen vreemde voorwerpen aanbrengen in de gordelsluiting. De veiligheidsgordels en de gordelsluiting werken anders mogelijk niet naar behoren tijdens een aanrijding. Er bestaat gevaar voor ernstige verwondingen.

## Veiligheidsgordel losmaken

De inhoud van deze handleiding geeft de status van de gebruikershandleiding weer op het moment van drukken en is mogelijk niet volledig geldig in toekomstige gevallen. Raadpleeg voor meer informatie de eerste pagina voor de volledige disclaimer.

- 1 Druk op de rode knop van de gordelsluiting en laat het oprolmechanisme de gordel naar binnen trekken.
- 2 Als de gordel niet volledig wordt opgerold, moet u de gordel handmatig zo ver terugrollen dat deze niet langer slap hangt.

---

## 3.1.3. Gordelspanners

De auto is voorzien van standaardgordelspanners en elektrische\* gordelspanners die de veiligheidsgordels in kritieke situaties en bij aanrijdingen kunnen aanspannen.

### Standaardgordelspanners

Alle veiligheidsgordels zijn uitgerust met een standaardgordelspanner.

De gordelspanner spant de veiligheidsgordel bij een voldoende krachtige botsing om de inzittende efficiënter te kunnen opvangen.

### Elektrische gordelspanners\*

De gordelspanners voor bestuurder en passagier op de voorstoel zijn uitgerust met een elektrische gordelspanner.

De gordelspanner werkt samen met en is te activeren door de rijhulpsystemen Collision Avoidance en Rear Collision Warning\*. In kritieke situaties, zoals bij een noodstop, van de weg raken (bijvoorbeeld wanneer de auto in een greppel belandt, van de grond komt of tegen een obstakel in het terrein botst), slippen of gevaar voor een botsing, wordt de veiligheidsgordel mogelijk aangespannen door de elektromotor van de gordelspanner.

De elektrische gordelspanner helpt bij het positioneren van de inzittende, wat het risico reduceert dat deze tegen het interieur van de auto wordt geworpen en het effect van veiligheidssystemen (zoals de airbags van de auto) verbetert.

Wanneer de kritieke situatie voorbij is, worden de gordel en de elektrische gordelspanner automatisch gereset. Ze zijn echter ook handmatig te resetten.

#### **Belangrijk**

Als de passagiersairbag wordt gedeactiveerd, wordt ook de elektrische gordelspanner aan de passagierskant gedeactiveerd.

 **Waarschuwing**

Breng nooit zelf wijzigingen in de veiligheidsgordels aan en probeer ze nooit zelf te repareren. Volvo adviseert u om contact op te nemen met een erkende Volvo-werkplaats.

Als een veiligheidsgordel aan grote krachten heeft blootgestaan zoals tijdens een aanrijding, moet u de veiligheidsgordel in zijn geheel vervangen. De veiligheidsgordel kan een deel van zijn beschermende eigenschappen hebben verloren, zelfs als de veiligheidsgordel ogenschijnlijk niet beschadigd is. Vervang de veiligheidsgordel ook als deze versleten of beschadigd is. De nieuwe veiligheidsgordel moet zijn goedgekeurd en bedoeld voor montage op dezelfde positie als de vervangen veiligheidsgordel.

\* Optie/accessoire.

---

### 3.1.4. Elektrische gordelspanner resetten \*

De elektrische gordelspanner is dusdanig geconstrueerd dat deze automatisch wordt gereset, maar als de gordel desondanks aangespannen blijft is deze ook handmatig te resetten.

- 1 Parkeer de auto op een veilige plek.
- 2 Neem de veiligheidsgordel af en doe deze vervolgens weer om.
  - De gordel en de elektrische gordelspanner worden gereset.

 **Waarschuwing**

Breng nooit zelf wijzigingen in de veiligheidsgordels aan en probeer ze nooit zelf te repareren. Volvo adviseert u om contact op te nemen met een erkende Volvo-werkplaats.

Als een veiligheidsgordel aan grote krachten heeft blootgestaan zoals tijdens een aanrijding, moet u de veiligheidsgordel in zijn geheel vervangen. De veiligheidsgordel kan een deel van zijn beschermende eigenschappen hebben verloren, zelfs als de veiligheidsgordel ogenschijnlijk niet beschadigd is. Vervang de veiligheidsgordel ook als deze versleten of beschadigd is. De nieuwe veiligheidsgordel moet zijn goedgekeurd en bedoeld voor montage op dezelfde positie als de vervangen veiligheidsgordel.

\* Optie/accessoire.

---

### 3.1.5. Portier- en gordelwaarschuwing

Het systeem herinnert inzittenden eraan om de veiligheidsgordel om te doen en waarschuwt ook als een portier, de motorkap of de kofferklep/achterklep niet goed dichtstaat.

## Grafische voorstelling op bestuurdersdisplay



Grafische voorstelling op het bestuurdersdisplay met verschillende soorten waarschuwingen. De waarschuwingskleur voor portier en kofferklep is afhankelijk van de rijnsnelheid.

De grafische voorstelling op het bestuurdersdisplay geeft de zitplaatsen weer waarvan de veiligheidsgordel wel of juist niet in gebruik is.

In dezelfde grafische voorstelling wordt ook aangegeven of de motorkap, het kofferdeksel, de tankvulklep of een portier openstaat.

U kunt de grafische voorstelling resetten door een druk op de O-knop van de rechter knoppengroep op het stuurwiel.



Direct wanneer de grafische voorstelling wordt gereset of na een tijdje als de grafische voorstelling niet wordt gereset, kan deze overgaan naar een kleiner formaat dat aan de bovenkant van het bestuurdersdisplay wordt weergegeven.

## Gordelwaarschuwing



Visueel signaal op plafondconsole.

De visuele signalen worden verstrekt via de plafondconsole en het waarschuwingsymbool op het bestuurdersdisplay.

Het geluidssignaal is afhankelijk van de snelheid, de rijtijd en de afgelegde afstand.

De inhoud van deze handleiding geeft de status van de gebruikershandleiding weer op het moment van drukken en is mogelijk niet volledig geldig in toekomstige gevallen. Raadpleeg voor meer informatie de eerste pagina voor de volledige disclaimer.

De grafische voorstelling op het bestuurdersdisplay geeft de gordelstatus voor bestuurder en passagiers aan wanneer een gordel wordt om- of afgedaan.

Het gordelwaarschuwingssysteem geldt niet voor kinderzitjes.

#### Voorstoel

Er worden visuele en akoestische signalen afgegeven, wanneer u en een eventuele voorpassagier niet in de gordel zitten.

#### Achterbank

De functie van de gordelwaarschuwing voor de achterbank is tweeledig:

- Aangeven welke veiligheidsgordels van de achterbank er worden gebruikt. Bij gebruik van de veiligheidsgordels verschijnt een grafische voorstelling op het bestuurdersdisplay.
- Met visuele en akoestische signalen ervoor waarschuwen dat een van de veiligheidsgordel achterin tijdens het rijden werd losgenomen. De herinnering verdwijnt zodra de veiligheidsgordel weer is vastgemaakt.

## Waarschuwing voor portier, motorkap, kofferdeksel en tankvulklep

Als de motorkap, het kofferdeksel, de tankvulklep of een van de portieren niet goed dichtstaan, geeft de grafische voorstelling op het bestuurdersdisplay aan wat openstaat. Breng de auto zo spoedig mogelijk tot stilstand en sluit het onderdeel dat aanleiding gaf tot de waarschuwing.



Bij een rijsnelheid tot 10 km/h (6 mph) gaat het informatiesymbool op het bestuurdersdisplay branden.



Bij een rijsnelheid hoger dan zo'n 10 km/h (6 mph) gaat het waarschuwingssymbool op het bestuurdersdisplay branden.

---

## 3.2. Airbags

### 3.2.1. Airbags

De auto is voorzien van een aantal verschillende airbags als hulpmiddel voor de bescherming van bestuurder en passagiers.



**N.b.**

De sensoren reageren verschillend, afhankelijk van het verloop van de botsing en of er al dan niet een veiligheidsgordel wordt gebruikt. Geldt voor alle gordelposities.

Er kunnen dus ongelukken ontstaan als slechts één (of geen) van de airbags wordt geactiveerd. De sensoren registreren de kracht waaraan de auto bij de botsing blootstaat en blazen op basis daarvan geen, een of meer airbags op.



 **Waarschuwing**

De regeleenheid van het airbagsysteem zit in de middenconsole. Als de middenconsole doorweekt geraakt is, moet u de kabels loskoppelen van de startaccu. Probeer de auto niet te starten, omdat de airbags daarbij geactiveerd kunnen worden. Laat de auto wegslepen. Volvo adviseert u de auto te laten wegslepen naar een erkende Volvo-werkplaats.

## Opgeblazen airbags

Wanneer een van de airbags is opgeblazen, wordt het volgende geadviseerd:

- Laat de auto wegslepen. Volvo adviseert u hem te laten wegslepen naar een erkende Volvo-werkplaats. Rijd niet met opgeblazen airbags.
- Volvo adviseert u het vervangen van de onderdelen van de veiligheidssystemen in de auto over te laten aan een erkende Volvo-werkplaats.
- Ga indien nodig naar een arts.

 **Waarschuwing**

Rijd nooit met opgeblazen airbags. Dat kan het besturen van de auto bemoeilijken. Ook andere veiligheidssystemen kunnen beschadigd zijn. De rook en stof die bij het oplazen van de airbags worden gevormd, kunnen bij een intensieve blootstelling irritaties aan de huid en ogen/letsel veroorzaken. Bij last met koud water wassen. Het snelle oplazen kan ook, in combinatie met het materiaal van de airbag, voor wrijvings- en brandwonden op de huid zorgen.

## 3.2.2. Bestuurdersairbags

Als aanvulling op de veiligheidsgordel is de auto voorzien van een stuurairbag en een knie-airbag<sup>[1]</sup> aan de bestuurderszijde.



De stuurairbag en knie-airbag<sup>[1]</sup> voorin aan de bestuurderszijde.

Bij een frontale botsing helpen de airbags voorkomen dat de bestuurder letsel aan hoofd, nek, gezicht en borstkas oploopt of gewond raakt aan knieën en benen.

Bij een voldoende krachtige aanrijding reageren de sensoren, die op hun beurt de gasgeneratoren van de airbags activeren. De airbags vangen de klap van de aanrijding op voor de inzittende. De airbags lopen vervolgens weer leeg. Daarbij treedt er rookvorming in de auto op. Dit is volkomen normaal. Het totale verloop, van het opblazen tot het leeglopen van de airbag, neemt enkele tienden van een seconde in beslag.

 **Waarschuwing**

De veiligheidsgordel en airbag werken samen. Als de gordel niet of verkeerd wordt gebruikt, kan dit bij een botsing van invloed zijn op het effect van de airbag.

Om geen letsel op te lopen wanneer de airbag wordt opgeblazen, moet de passagier zo rechtop mogelijk zitten met de voeten op de vloer en de rug tegen de rugleuning.

 **Waarschuwing**

Volvo adviseert u om voor reparatie contact op te nemen met een erkende Volvo-werkplaats. Een verkeerde ingreep in het airbagsysteem kan tot een onjuiste werking leiden met ernstig letsel als gevolg.

## Positie van de stuurairbag

De airbag zit opgevouwen in het midden van het stuurwiel. Het stuurwiel is voorzien van het opschrift AIRBAG.

## Positie van de knie-airbag <sup>[1]</sup>

De airbag zit opgevouwen onder in het dashboard aan de bestuurderszijde. Het paneel is voorzien van het opschrift AIRBAG.

 **Waarschuwing**

Plaats of bevestig geen voorwerpen vóór of op het paneel waar de knie-airbag geplaatst is.

<sup>[1]</sup> Alleen op bepaalde markten is de auto uitgerust met een knie-airbag.

---

## 3.2.3. Passagiersairbag

Als aanvulling op de veiligheidsgordel is de auto voorzien van airbags aan de passagierszijde voorin.



Airbag voor de voorstoel aan passagierszijde.

Bij een frontale botsing helpt de airbag voorkomen dat de passagier letsel aan hoofd, nek, gezicht en borstkas oploopt of gewond raakt aan knieën en benen.

Bij een voldoende krachtige aanrijding reageren de sensoren, die op hun beurt de gasgeneratoren van de airbag activeren. De airbags vangen de klap van de aanrijding op voor de inzittende. De airbags lopen vervolgens weer leeg. Daarbij treedt er rookvorming in de auto op. Dit is volkomen normaal. Het totale verloop, van het opblazen tot het leeglopen van de airbag, neemt enkele tienden van een seconde in beslag.

 **Waarschuwing**

De veiligheidsgordel en airbag werken samen. Als de gordel niet of verkeerd wordt gebruikt, kan dit bij een botsing van invloed zijn op het effect van de airbag.

Om geen letsel op te lopen wanneer de airbag wordt opgeblazen, moet de passagier zo rechtop mogelijk zitten met de voeten op de vloer en de rug tegen de rugleuning.

 **Waarschuwing**

Volvo adviseert u om voor reparatie contact op te nemen met een erkende Volvo-werkplaats. Een verkeerde ingreep in het airbagsysteem kan tot een onjuiste werking leiden met ernstig letsel als gevolg.

## Positie van de airbag aan passagierszijde

De airbag zit opgevouwen in een ruimte boven het dashboardkastje. Het paneel is voorzien van het opschrift AIRBAG.

 **Waarschuwing**

Plaats geen voorwerpen vóór of bovenop het dashboard op de plek waar de airbag voor de passagiersstoel zit.

## Sticker voor passagiersairbag



Sticker op zonneklep aan passagierszijde.

De waarschuwingssticker voor passagiersairbag is aangebracht als hierboven.

### **Waarschuwing**

Als de auto niet is uitgerust met een schakelaar voor activering/deactivering van de passagiersairbag (PACOS), is de passagiersairbag altijd geactiveerd.

### **Waarschuwing**

Laat nooit iemand voor de passagiersstoel zitten of staan.

Vervoer kinderen nooit in een tegen de rijrichting in geplaatst kinderzitje op de passagiersstoel voorin, wanneer de passagiersairbag geactiveerd is.

Laat nooit passagiers (kinderen noch volwassenen) op de passagiersstoel voorin plaatsnemen, als de passagiersairbag gedeactiveerd is.

Het niet opvolgen van de bovenstaande aanbevelingen kan aanleiding geven tot levensgevaarlijke situaties of ernstig letsel.

### **Waarschuwing**

Gebruik **NOOIT** een naar achteren gericht kinderzitje op een stoel met een **GEACTIVEERDE AIRBAG** vóór de stoel. Het **KIND** kan hierdoor **OVERLIJDEN** of **ERNSTIG GEWOND RAKEN**.

## 3.2.4. Passagiersairbag\* activeren en deactiveren

De passagiersairbag is te deactiveren als de auto is voorzien van een speciale schakelaar, Passenger Airbag Cut Off Switch (PACOS).

De PACOS-schakelaar voor activering/deactivering van de passagiersairbag zit aan de passagierszijde aan de zijkant van het dashboard en u kunt erbij door het portier aan die kant te openen.

Controleer of de schakelaar in de gewenste stand staat.

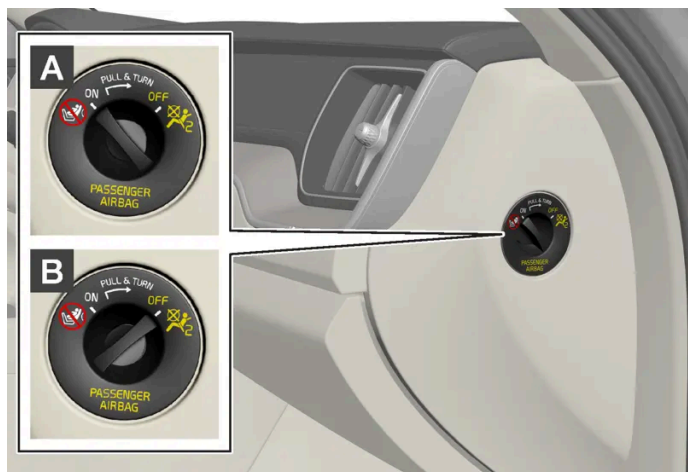

**A** ON – De airbag is geactiveerd en alle passagiers (kinderen en volwassenen) kunnen veilig in de rijrichting op de passagiersstoel zitten.

**B** OFF – de airbag is gedeactiveerd en kinderen in een tegen de rijrichting in geplaatst kinderzitje kunnen veilig op de passagiersstoel zitten.

#### **Waarschuwing**

Als de auto niet is uitgerust met een schakelaar voor activering/deactivering van de passagiersairbag (PACOS), is de passagiersairbag altijd geactiveerd.

## Passagiersairbag activeren



**1**

Trek de schakelaar naar buiten en draai deze vanuit OFF naar ON.

➤ Op het bestuurdersdisplay verschijnt de melding **Passagiersairbag aan Graag bevestigen**.

**i** N.b.

Als u de passagiersairbag hebt geactiveerd/gedeactiveerd met de auto in contactslotstand I of lager en het contactslot vervolgens in stand II zet, verschijnt na ca. 6 seconden een melding op het bestuurdersdisplay in combinatie met de volgende indicatie op de plafondconsole.

- 2 Bevestig de melding door de O-knop van de rechter stuurknoppenset in te drukken.



- Een displaytekst en een waarschuwingssymbool op de plafondconsole geven aan dat de passagiersairbag geactiveerd is.

### **!** Waarschuwing

Vervoer kinderen nooit in een tegen de rijrichting in geplaatst kinderzitje op de passagiersstoel voorin, wanneer de airbag aan die kant geactiveerd is.

De passagiersairbag moet altijd zijn geactiveerd, wanneer er passagiers (kinderen of volwassenen) op de passagiersstoel voorin zitten.

Het niet opvolgen van de bovenstaande aanbevelingen kan aanleiding geven tot levensgevaarlijke situaties of ernstig letsel.

## Passagiersairbag deactiveren



**1**

Trek de schakelaar naar buiten en draai deze vanuit ON naar OFF.

- Op het bestuurdersdisplay verschijnt de melding **Passagiersairbag uit Graag bevestigen**.

**i N.b.**

Als u de passagiersairbag hebt geactiveerd/gedeactiveerd met de auto in contactslotstand I of lager en het contactslot vervolgens in stand II zet, verschijnt na ca. 6 seconden een melding op het bestuurdersdisplay in combinatie met de volgende indicatie op de plafondconsole.

- 2 Bevestig de melding door de O-knop van de rechter stuurknoppenset in te drukken.



- Een displaytekst en een brandend lampje op de plafondconsole geven aan dat de passagiersairbag gedeactiveerd is.

**! Waarschuwing**

Laat nooit passagiers (kinderen noch volwassenen) op de passagiersstoel voorin plaatsnemen, wanneer de airbag aan die kant gedeactiveerd is.

Het niet opvolgen van de bovenstaande aanbeveling kan aanleiding geven tot levensgevaarlijke situaties of ernstig letsel.

**! Belangrijk**

Als de passagiersairbag wordt gedeactiveerd, wordt ook de elektrische gordelspanner aan de passagierskant gedeactiveerd.

\* Optie/accessoire.

## 3.2.5. Opblaasgordijnen

De gordijnairbags, Inflatable Curtain (IC) helpen voorkomen dat bestuurder en eventuele passagiers bij een botsing met hun hoofd tegen de binnenkant van de auto stoten.

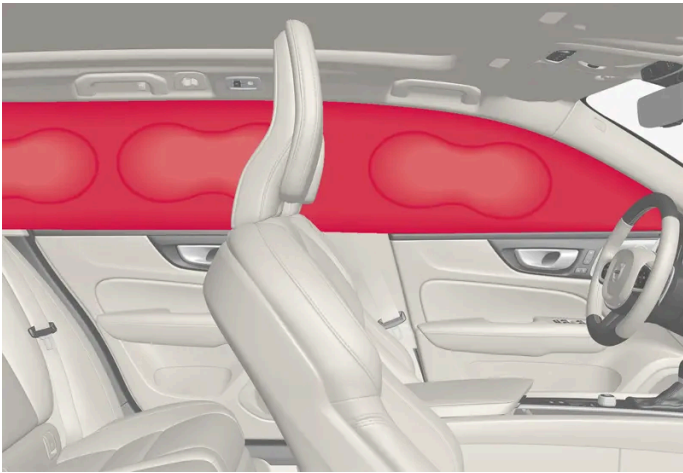

Het opblaasgordijn is langs de beide kanten van de hemelbekleding gemonteerd en beschermt bestuurder en passagiers op de buitenste stoelen van de auto. De panelen zijn voorzien van het opschrift IC AIRBAG.

Bij een voldoende krachtige aanrijding reageren de sensoren, die op hun beurt de gordijnairbags activeren.

 **Waarschuwing**

Volvo adviseert u om voor reparatie contact op te nemen met een erkende Volvo-werkplaats. Een verkeerde ingreep in het systeem van het opblaasgordijn kan tot een onjuiste werking leiden met ernstig letsel als gevolg.

 **Waarschuwing**

Hang of bevestig nooit zware voorwerpen aan de plafondhandgrepen. De haken zijn alleen bedoeld voor niet al te zware kledingstukken (en niet voor harde voorwerpen zoals paraplu's).

Schroef of bevestig geen onderdelen op de plafondbekleding, portierstijlen of de zijpanelen van de auto. Ze kunnen daarbij hun beschermende werking verliezen. Volvo adviseert om alleen originele Volvo-onderdelen, bestemd voor montage op deze plaatsen, te gebruiken.

 **Waarschuwing**

Houd 10 cm (4 inch) afstand aan tussen de bagage en de zijruiten, als u de bagage opstapelt tot boven de portierruiten. Anders kan de beschermende werking van de opblaasgordijnen, die in de plafondbekleding zijn weggewerkt, uitblijven.

 **Waarschuwing**

Het opblaasgordijn vormt een aanvulling op de veiligheidsgordel. Gebruik de veiligheidsgordel altijd.



## 3.2.6. Zijairbags

De zijairbags aan bestuurders- en passagierszijde dienen ter bescherming van borstkas en heupen bij een aanrijding.



De SIPS-airbags zijn in de buitenste rugframes van de voorstoelen gemonteerd en dragen bij tot het beschermen van de bestuurder en de passagier in de voorstoelen.

Bij een voldoende krachtige aanrijding reageren de sensoren, die op hun beurt de gasgeneratoren activeren. De SIPS-airbags worden vervolgens opgeblazen tussen de inzittende en het portierpaneel. De airbags lopen vervolgens weer leeg. De SIPS-airbag wordt normaal gesproken alleen opgeblazen aan de kant van de aanrijding.

### **Waarschuwing**

Volvo adviseert u om voor reparatie contact op te nemen met een erkende Volvo-werkplaats. Een verkeerde ingreep in de zij-airbags kan tot een onjuiste werking leiden met ernstig letsel als gevolg.

### **Waarschuwing**

Plaats geen voorwerpen in het gebied tussen de buitenzijde van de stoel en het portierpaneel, aangezien dit gebied door de zijairbag kan worden beïnvloed.

Volvo adviseert om uitsluitend door Volvo goedgekeurde overtrekbekleding te gebruiken. Andere bekleding kan de werking van de zijairbags hinderen.

### **Waarschuwing**

De zijairbag vormt een aanvulling op de veiligheidsgordel. Gebruik de veiligheidsgordel altijd.

## Zijairbags en kinderzitjes

De SIPS-airbags beïnvloeden de beschermende werking van kinderzitje en/of verhogingskussen niet negatief.

## 3.3. Kinderslot

---

### 3.3.1. Bevestigingspunten voor kinderzitjes

---

#### 3.3.1.1. Onderste bevestigingspunten voor kinderzitjes

De auto is voorzien van onderste bevestigingspunten voor kinderzitjes voorin\* en achterin.

De onderste bevestigingspunten zijn bedoeld voor gebruik in combinatie met bepaalde tegen de rijrichting in geplaatste kinderzitjes.

Houd u altijd aan de montage-instructies van de fabrikant, wanneer u een kinderzitje/babyzitje aan de onderste bevestigingspunten vastzet.

#### Positie van de bevestigingspunten



De positie van de bevestigingspunten voorin.

De bevestigingspunten voorin zitten aan de zijkanten van de beenruimte voor de passagiersstoel.

De bevestigingspunten voorin zijn alleen gemonteerd als de auto is voorzien van een schakelaar voor het activeren/deactiveren van de passagiersairbag \*.

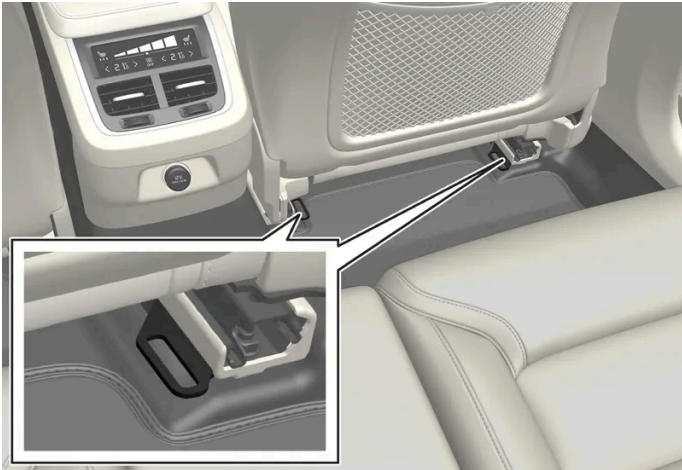

De positie van de bevestigingspunten achterin.

De bevestigingspunten achterin zitten op de achterste uiteinden van de vloerrails voor de voorstoelen.

**i N.b.**

Bewaar nooit losse voorwerpen rond de steunpoten van een kinderzitje. Zorg ervoor dat de losse onderdelen van het kinderzitje (bijvoorbeeld bevestigingsriemen) worden vastgezet volgens de montage-instructies voor het kinderzitje.

\* Optie/accessoire.

---

### 3.3.1.2. i-Size/ISOFIX-bevestigingspunten voor kinderzitjes

De auto is voorzien van i-Size/ISOFIX-bevestigingspunten voor kinderzitjes op de achterbank.

i-Size/ISOFIX<sup>[1]</sup> is een bevestigingssysteem voor kinderzitjes dat gebaseerd is op een internationale norm.

Houd u altijd aan de montage-instructies van de fabrikant, wanneer u een kinderzitje/babyzitje aan de i-Size/ISOFIX-bevestigingspunten vastzet.

## Positie van de bevestigingspunten



Symbolen<sup>[1]</sup> op de bekleding van de rugleuning geven de positie van de bevestigingspunten van de achterbank aan.

De bevestigingspunten voor het i-Size/ISOFIX-systeem voor de achterbank zitten achter afdekkingen onder in de rugleuningen van de achterbank, op de beide buitenste zitplaatsen.

Om bij de bevestigingspunten te kunnen, duwt u als dat nodig is het zitkussen van de zitplaats omlaag en brengt u vervolgens de afdekkingen omhoog. Kijk waar de bevestigingspunten zitten. Die kunnen een stukje achter de afdekkingen zitten.

<sup>[1]</sup> Naam en symbool verschillen per markt.

---

### 3.3.1.3. Bovenste bevestigingspunten voor kinderzitjes

De auto is voorzien van bovenste bevestigingspunten voor kinderzitjes op de buitenste zitplaatsen van de achterbank.

De bovenste bevestigingspunten zijn voornamelijk bestemd om een in de rijrichting gemonteerd kinderzitje aan te bevestigen.

Houd u altijd aan de montage-instructies van de fabrikant wanneer u een kinderzitje/babyzitje aan de bovenste bevestigingspunten vastzet.

## Positie van de bevestigingspunten



Symbolen op de hoedenplank achter de achterbank geven de positie van de bevestigingspunten voor de achterbank aan.

De bevestigingspunten voor de achterbank zitten op de hoedenplank achter de buitenste zitplaatsen op de achterbank.

### **Waarschuwing**

Haal de bovenste bevestigingsband van het kinderzitje door de opening in de ene poot van de hoofdsteun, voordat u de band aan het bevestigingspunt vastzet. Volg, als dit niet mogelijk is, de aanbevelingen van de producent van het kinderzitje op.

### **N.b.**

Klap de hoofdsteunen omlaag om het monteren van dit type kinderzitje te vereenvoudigen bij auto's met neerklapbare hoofdsteunen op de beide buitenste zitplaatsen, klap de hoofdsteun omhoog na de montage.

De hoofdsteun moet altijd omhoog zijn geklapt bij gebruik van het kinderzitje.

## 3.3.2. Positie van kinderzitje

### 3.3.2.1. Plaatsingstabel voor kinderzitjes die de veiligheids gordel in de auto gebruiken

De tabel geeft aanbevelingen voor de te gebruiken kinderzitjes op de verschillende zitplaatsen en voor de desbetreffende gewichtsgroepen.

**i N.b.**

Neem alvorens een kinderzitje in de auto te monteren altijd het hoofdstuk over de montage van kinderzitjes in de gebruikershandleiding door.

Ge-wicht	Voorstoel (met gedeactiveerde airbag, alleen tegen de rijrichting in geplaatste kinderzitjes) <sup>[1]</sup>	Voorstoel (met geactiveerde airbag, alleen in de rijrichting geplaatste kinderzitjes) <sup>[1]</sup>	Buitenste zitplaats achterbank	Middelste zitplaats achterbank
Groep 0 max. 10 kg	U <sup>[2], [3]</sup>	X	U <sup>[3]</sup>	L <sup>[3]</sup>
Groep 0+ max. 13 kg	U <sup>[2], [3]</sup>	X	U <sup>[3]</sup>	L <sup>[3]</sup>
Groep 1 9–18 kg	L <sup>[4]</sup>	UF <sup>[2], [5]</sup>	U <sup>[5], L<sup>[4]</sup></sup>	L <sup>[5]</sup>
Groep 2 15–25 kg	L <sup>[4]</sup>	UF <sup>[2], [6]</sup>	U <sup>[6], L<sup>[4]</sup></sup>	L <sup>[6]</sup>
Groep 3 22–36 kg	X	UF <sup>[2], [6]</sup>	U <sup>[6]</sup>	L <sup>[6]</sup>

U: Geschikt voor kinderzitjes met universele goedkeuring.

UF: Geschikt voor in rijrichting gemonteerde kinderzitjes met universele goedkeuring.

L: Geschikt voor specifieke kinderzitjes. Deze kinderzitjes kunnen bestemd zijn voor een bepaald automerk, voor een beperkte groep merken of semi-universeel zijn.

X: deze plaats is niet geschikt voor kinderen in deze gewichtsgroep.

**⚠ Waarschuwing**

Vervoer kinderen nooit in een tegen de rijrichting in geplaatst kinderzitje op de passagiersstoel voorin, wanneer de passagiersairbag geactiveerd is.

<sup>[1]</sup> Bij montage van kinderzitjes dient het verlengbare zitkussen altijd te zijn ingeschoven.

<sup>[2]</sup> Zet de rugleuning beter rechtop.

<sup>[3]</sup> Volvo adviseert: Volvo-babyzitje (typegoedkeuring E1 000008).

<sup>[4]</sup> Volvo adviseert: Tegen de rijrichting in geplaatst Volvo-kinderzitje (typegoedkeuring E5 04212).

<sup>[5]</sup> Voor kinderen in deze gewichtsgroep adviseert Volvo een tegen de rijrichting in geplaatst kinderzitje.

<sup>[6]</sup> Volvo adviseert: Verhogingskussen met of zonder rugleuning (typegoedkeuring E5 04216); Volvo-kinderzitje (typegoedkeuring E1 04301312).

## 3.3.2.2. Positie van kinderzitje

Het is belangrijk om het kinderzitje op de juiste stoel in de auto te plaatsen. De positie hangt onder meer af van het type kinderzitje en van de vraag of de passagiersairbag is ingeschakeld.

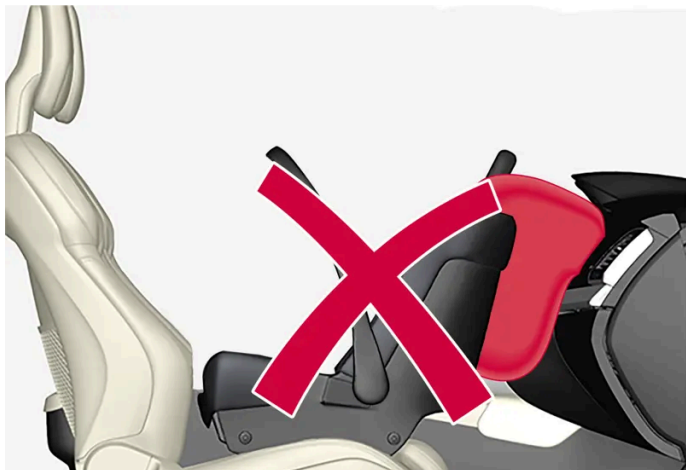

Tegen de rijrichting in geplaatste kinderzitjes en airbags gaan niet samen.

Plaats tegen de rijrichting in geplaatste kinderzitjes op de achterbank, als de passagiersairbag geactiveerd is. Als de airbag wordt opgeblazen, kan een kind op de passagiersstoel ernstig letsel oplopen.

Als de passagiersairbag gedeactiveerd is, kunt u een tegen de rijrichting in geplaatst kinderzitje op de passagiersstoel voorin zetten.

**i N.b.**

De wettelijke bepalingen voor hoe een kind in de auto moet worden geplaatst, verschillen per land. Stel u op de hoogte van wat van toepassing is.

**! Waarschuwing**

Laat nooit iemand voor de passagiersstoel zitten of staan.

Vervoer kinderen nooit in een tegen de rijrichting in geplaatst kinderzitje op de passagiersstoel voorin, wanneer de passagiersairbag geactiveerd is.

Laat nooit passagiers (kinderen noch volwassenen) op de passagiersstoel voorin plaatsnemen, als de passagiersairbag gedeactiveerd is.

Het niet opvolgen van de bovenstaande aanbevelingen kan aanleiding geven tot levensgevaarlijke situaties of ernstig letsel.

**! Waarschuwing**

Gebruik NOOIT een naar achteren gericht kinderzitje op een stoel met een GEACTIONEERDE AIRBAG vóór de stoel. Het KIND kan hierdoor OVERLIJDEN of ERNSTIG GEWOND RAKEN.

## Sticker voor passagiersairbag



Sticker op zonneklep aan passagierszijde.

De waarschuwingssticker voor passagiersairbag is aangebracht als hierboven.

### 3.3.2.3. Kinderzitje monteren

Bij de montage en het gebruik van een kindersitje dient u op enkele dingen te letten. Het hangt van de plaats van het kindersitje af welke dingen dat precies zijn.

#### **Waarschuwing**

Comfortkussens/kindersitjes met stalen beugels of andere constructies die tegen de openingsknop van de gordelsluiting aan kunnen liggen, mogen niet worden gebruikt aangezien ze ervoor kunnen zorgen dat de veiligheidsgordel per ongeluk open gaat.

Zet de bevestigingsbanden van het kindersitje niet vast aan de hendel waarmee u de voorstoel in de lengterichting verstelt of aan de veren, rails of balken onder de stoel. Scherpe randen kunnen de bevestigingsbanden beschadigen.

Laat het bovengedeelte van het kindersitje niet tegen de voorruit leunen.

#### **N.b.**

Bij gebruik van kinderveiligheidsproducten is het belangrijk om de bijgeleverde montagevoorschriften door te nemen.

Neem bij onduidelijkheden over de montage van kinderveiligheidsproducten contact op met de producent.

#### **N.b.**

Laat een kindersitje nooit los in de auto liggen. Bevestig het altijd volgens de instructies voor het kindersitje, ook als u het niet gebruikt.



 **N.b.**

Wees voorzichtig bij de montage van kinderzitjes; zorg ervoor dat scherpe randen of uitstekende delen van het kinderzitje het interieur van de auto niet beschadigen.

Bij langdurige montage en gebruik van kinderzitjes kan slijtage ontstaan aan het interieur van de auto. Volvo adviseert om het accessoire trappelbescherming te gebruiken om het interieur van de auto te beschermen.

## Op voorstoel monteren

- Bij gebruik van naar voren gerichte verhoogde kinderstoeltjes en losse verhogingskussens waarbij het kind de veiligheidsgordel van de auto gebruikt, verhoogt u indien nodig de voorstoel zodat de gordelband strak genoeg rond de heupen van het kind kan worden aangebracht.
- Controleer bij montage van tegen de rijrichting in geplaatste kinderzitjes of de passagiersairbag gedeactiveerd is.
- Controleer bij montage van in de rijrichting geplaatste kinderzitjes of de passagiersairbag geactiveerd is.
- Bij montage van tegen de rijrichting in geplaatste kinderzitjes moet u de voorstoel in de laagste stand zetten, tenzij er iets anders wordt aangegeven in de relevante tabel voor het plaatsen van het kinderzitje.
- Bij montage van tegen de rijrichting in geplaatste kinderzitjes schuift u de voorstoel naar voren, en wel zo dat het kinderzitje het dashboard raakt of er zo dicht mogelijk bij zit.
- Bij montage van verstelbare kinderzitjes moet het kinderzitje zo worden aangepast dat het meer rechtop komt te staan naarmate het kind ouder wordt.
- Gebruik alleen door Volvo geadviseerde kinderzitjes met een universele of semi-universele goedkeuring waarbij uw auto op de lijst van compatibele auto's staat.
- ISOFIX-kinderzitjes zijn alleen te monteren, wanneer de auto is uitgerust met een ISOFIX-console<sup>[1]</sup> (accessoire).
- Als het kinderzitje voorzien is van onderste bevestigingsbanden, adviseert Volvo u om deze aan de onderste bevestigingspunten vast te zetten<sup>[1]</sup>.
- Als het kinderzitje met steunbenen is uitgerust, moet het steunbeen/moeten de steunbenen altijd rechtstreeks op de vloer worden geplaatst. Plaats steunbenen nooit op een voetensteun of een ander voorwerp.

## Op achterbank monteren

- Bij montage van verstelbare kinderzitjes moet het kinderzitje zo worden aangepast dat het meer rechtop komt te staan naarmate het kind ouder wordt.
- Gebruik alleen door Volvo geadviseerde kinderzitjes met een universele of semi-universele goedkeuring<sup>[2]</sup> waarbij uw auto op de lijst van compatibele auto's staat.
- Het is niet toegestaan om kinderzitjes met steunbenen op de middelste zitplaats te monteren.
- De buitenste zitplaatsen zijn uitgerust met ISOFIX-systeem en goedgekeurd voor i-Size<sup>[1]</sup>.
- De buitenste zitplaatsen zijn uitgerust met bevestigingspunten bovenaan. Volvo adviseert u om de bovenste bevestigingsbanden door de hoofdsteunopening te halen alvorens ze vast te zetten aan de bevestigingspunten. Volg de adviezen van de producent van het kinderzitje op, als dit niet mogelijk is.
- Verstel na het vastzetten van eventuele onderste bevestigingsbanden van een kinderzitje in de onderste bevestigingspunten de desbetreffende stoel niet meer. Vergeet niet om bij het demonteren van een kinderzitje ook altijd eventuele onderste bevestigingsbanden te verwijderen.

- Als het kindersitje met steunbenen is uitgerust, moet het steunbeen/moeten de steunbenen altijd rechtstreeks op de vloer worden geplaatst. Plaats steunbenen nooit op een voetensteun of een ander voorwerp.



Bij het monteren van een babyzitje op de achterbank raadt Volvo aan om een afstand van minimaal 50 mm (2 inch) aan te houden van de voorkant van het babyzitje tot de achterkant van de stoel ervoor.

[1] Verschilt per markt.

[2] Geldt niet voor de middelste zitplaats.

### 3.3.2.4. Overzichtstabel voor de plaatsing van kindersitjes

De tabel geeft een overzicht van het type kindersitje dat zich leent voor de verschillende zitplaatsen in de auto.



Zitplaatsen bij een auto met het stuur links.

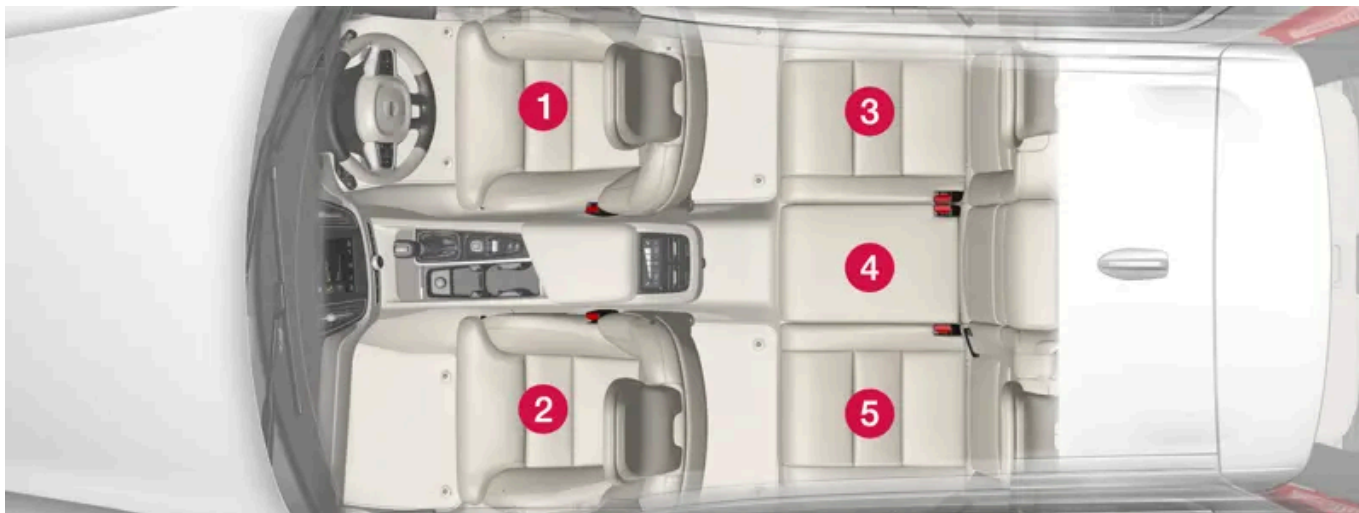

Zitplaatsen bij een auto met het stuur rechts.

	i-Size-kinderzitje	Kinderzitjes met universele goedkeuring die zijn vastgezet met de veiligheidsgordel van de auto	Andere typen kinderzitjes <sup>[1]</sup>
Zitplaats <sup>[2]</sup>	3, 5	2 <sup>[3]</sup> , 3, 5	2 <sup>[3]</sup> , 3, 4, 5

<sup>[1]</sup> Neem voor meer informatie contact op met de fabrikant van het kinderzitje.

<sup>[2]</sup> Zie bovenstaande nummering.

<sup>[3]</sup> Geactiveerde airbag bij in de rijrichting geplaatste kinderzitjes. Gedeactiveerde airbag bij tegen de rijrichting in geplaatste kinderzitjes.

### 3.3.2.5. Gedetailleerde informatie voor fabrikanten van kinderzitjes

De tabel bevat gedetailleerde informatie voor fabrikanten van kinderzitjes over de zitplaatsen in de auto die zich lenen voor bepaalde soorten kinderzitjes.



Zitplaatsen bij een auto met het stuur links.

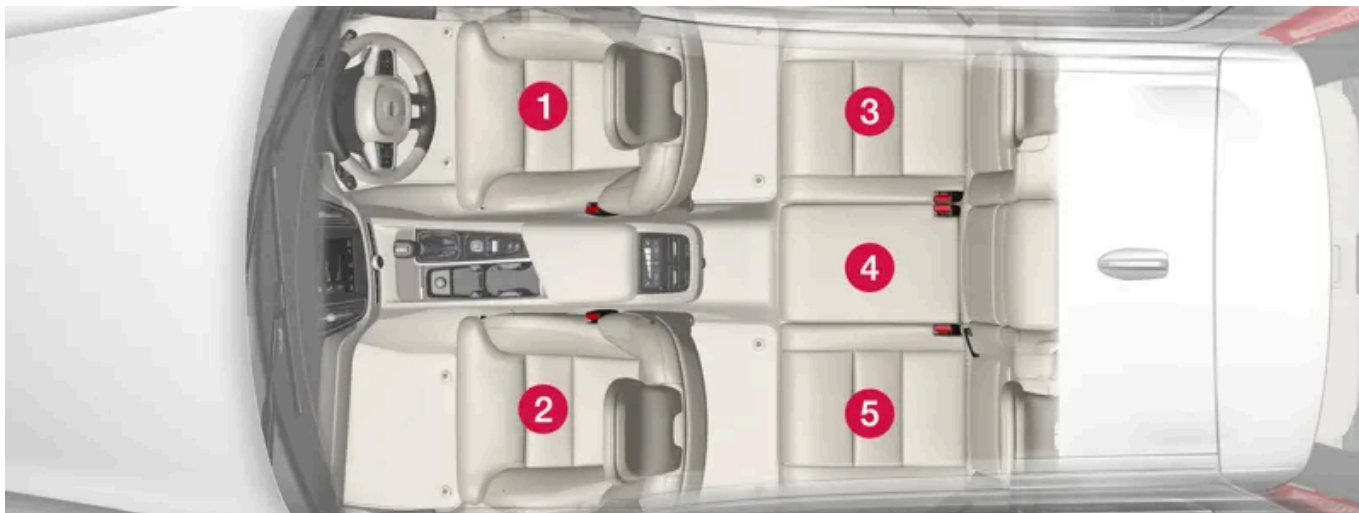

Zitplaatsen bij een auto met het stuur rechts.

Zitplaats <sup>[1]</sup>	1	2 (met gedeactiveerde airbag, alleen tegen de rijrichting in geplaatste kinderzitjes) <sup>[2], [3]</sup>	2 (met geactiveerde airbag, alleen in de rijrichting geplaatste kinderzitjes) <sup>[2], [3]</sup>	3	4 <sup>[4]</sup>	5
Positie geschikt voor kinderzitjes met universele goedkeuring die met de veiligheidsgordel van de stoel zijn vastgezet (Ja/Nee)	Nee	Ja <sup>[5]</sup>	Ja <sup>[5]</sup>	Ja	Nee	Ja
Zitplaats voor i-Size (Ja/Nee)	Nee	Nee	Nee	Ja	Nee	Ja
Zitplaats dwarsliggend met bevestiging (L1/L2/Nee)	Nee	Nee	Nee	Nee	Nee	Nee
Grootste geschikte bevestiging tegen de rijrichting in geplaatst (R1/R2/R3/Nee)	Nee	R3 <sup>[6]</sup>	Nee	R3	Nee	R3
Grootste geschikte bevestiging in de rijrichting geplaatst (F1/F2/F2x/F3/Nee)	Nee	Nee	F3	F3	Nee	F3
Grootste geschikte bevestiging kinderzitje (B2/B3/Nee)	Nee	Nee	B3	B3	Nee	B3

<sup>[1]</sup> Zoals afgebeeld.

<sup>[2]</sup> Bij montage van kinderzitjes dient het verlengbare zitkussen altijd te zijn ingeschoven.

<sup>[3]</sup> Kinderzitjes met steunbenen kunnen op deze plaats worden gebruikt.

<sup>[4]</sup> Kinderzitjes met steunbenen kunnen niet op deze plaats worden gebruikt.

<sup>[5]</sup> Zet de rugleuning beter rechtop.

<sup>[6]</sup> Geschikt voor montage van ISOFIX-kinderzitjes met semi-universele goedkeuring (IL), als de auto is uitgerust met een ISOFIX-console (accessoire) (het aanbod aan accessoires verschilt per markt). Op deze plaats zitten geen bovenste bevestigingspunten voor kinderzitjes.

### 3.3.2.6. Plaatsingstabel voor ISOFIX-kinderzitjes

De tabel geeft aanbevelingen voor de te gebruiken ISOFIX-kinderzitjes op de verschillende zitplaatsen en voor de desbetreffende gewichtsgroepen.

Het kinderzitje moet zijn goedgekeurd conform UN Reg R44 en de producent van het zitje moet het desbetreffende automodel op de lijst met compatibele auto's vermelden.

**i N.b.**

Neem alvorens een kinderzitje in de auto te monteren altijd het hoofdstuk over de montage van kinderzitjes in de gebruikershandleiding door.

Ge- wicht	Afmetings- categorie <sup>[1]</sup>	Type kinderzitje	Voorstoel (met gedeactiveerde airbag, alleen tegen de rijrichting in geplaatste kinderzitjes) <sup>[2],[3]</sup>	Voorstoel (met geactiveerde airbag, alleen in de rijrichting geplaatste kin- derzitjes) <sup>[2],[3]</sup>	Buitenste zit- plaats achterbank	Middelste zit- plaats achterbank
Groep 0 max. 10 kg	E	Tegen rijrichting in geplaatst babyzitje	IL <sup>[2],[4]</sup> , X <sup>[5]</sup>	X	IL <sup>[4]</sup>	X
Groep 0+ max. 13 kg	E	Tegen rijrichting in geplaatst babyzitje	IL <sup>[2],[4],[6]</sup> , X <sup>[5]</sup>	X	IL <sup>[4]</sup>	X
	C	Tegen rijrichting in geplaatst kinderzitje				
	D	Tegen rijrichting in geplaatst kinderzitje				
Groep 1 9–18 kg	A	In rijrichting ge- plaatst kinderzitje	X	IL <sup>[2],[6],[7]</sup> , X <sup>[5]</sup>	IL <sup>[7]</sup> , IUF <sup>[7]</sup>	X
	B	In rijrichting ge- plaatst kinderzitje				
	B1	In rijrichting ge- plaatst kinderzitje				
	C	Tegen rijrichting in geplaatst kinderzitje	IL <sup>[2],[6]</sup> , X <sup>[5]</sup>	X	IL	X
	D	Tegen rijrichting in geplaatst kinderzitje				
Groep 2/3 15–36 kg	–	In rijrichting ge- plaatst kinderzitje	X	IL	IL	X

IL: Geschikt voor bepaalde ISOFIX-kinderzitjes. Deze kinderzitjes kunnen bestemd zijn voor een bepaald automerk, voor een beperkte groep merken of semi-universeel zijn.

IUF: Geschikt voor in de rijrichting geplaatste ISOFIX-kinderzitjes met een universele goedkeuring voor gebruik voor kinderen in de betrokken gewichtsgroep.

X: Niet geschikt voor ISOFIX-kinderzitjes.

**! Waarschuwing**

Vervoer kinderen nooit in een tegen de rijrichting in geplaatst kinderzitje op de passagiersstoel voorin, wanneer de passagiersairbag geactiveerd is.

**i** N.b.

Als een i-Size/ISOFIX-kinderzitje geen afmetingscategorie heeft, moet het automodel op de voertuiglijst van het kindersitje staan.

**i** N.b.

Volvo raadt u aan om contact op te nemen met een erkende Volvo-dealer voor informatie over de i-Size/ISOFIX-kindersitjes van Volvo.

[1] Voor kindersitjes met een ISOFIX-systeem zijn er afmetingscategorieën om te helpen bij het kiezen van het juiste type kindersitje. De afmetingscategorie staat aangegeven op het etiket van het kindersitje.

[2] Geschikt voor montage van ISOFIX-kindersitjes met semi-universele goedkeuring (IL), als de auto is uitgerust met een ISOFIX-console (accessoire) (het aanbod aan accessoires verschilt per markt). Op deze positie ontbreken de bovenste bevestigingspunten voor kindersitjes.

[3] Bij montage van kindersitjes dient het verlengbare zitkussen altijd te zijn ingeschoven.

[4] Volvo adviseert: Volvo-babyzitje bevestigd met ISOFIX-systeem (typegoedkeuring E1 000008).

[5] Geldt bij een auto zonder ISOFIX-console.

[6] Stel de rugleuning zo in dat de hoofdsteun het kindersitje niet raakt.

[7] Voor kinderen in deze gewichtsgroep adviseert Volvo een tegen de rijrichting in geplaatst kindersitje.

### 3.3.2.7. Plaatsingstabel voor i-Size-kindersitjes

De tabel geeft aanbevelingen voor de te gebruiken i-Size-kindersitjes op de verschillende zitplaatsen en voor de desbetreffende gewichtsgroepen.

Het kindersitje moet zijn goedgekeurd conform UN Reg R129.

**i** N.b.

Neem alvorens een kindersitje in de auto te monteren altijd het hoofdstuk over de montage van kindersitjes in de gebruikershandleiding door.

Type kindersitje	Voorstoel (met gedeactiveerde airbag, alleen tegen de rijrichting in geplaatste kindersitjes)	Voorstoel (met geactiveerde airbag, alleen in de rijrichting geplaatste kindersitjes)	Buitenste zitplaats achterbank	Middelste zitplaats achterbank
i-Size-kindersitje	X	X	i-U <sup>[1], [2]</sup>	X

i-U: Geschikt voor i-Size-kindersitje met "universele" goedkeuring dat in of tegen de rijrichting in geplaatst is.  
X: Niet geschikt voor kindersitjes met universele goedkeuring.

[1] Volvo beveelt aan dat kinderen zo lang mogelijk in een tegen de rijrichting geplaatst kinderzitje zitten, minimaal tot een leeftijd van 4 jaar.

[2] Volvo adviseert: Volvo Easy access tegen de rijrichting in geplaatst kinderzitje i-Size (typegoedkeuring E1-010016) en BeSafe iZi Kid X2 i-Size (typegoedkeuring E4-129R-000002).

### 3.3.3. Kinderslot activeren en deactiveren

Het kinderslot voorkomt dat de achterportieren vanaf de binnenzijde kunnen worden geopend. Met het elektrische kinderslot kunnen ook de elektrisch bedienbare ruiten niet meer vanaf de achterbank bediend worden.

Het kinderslot kan handmatig of elektrisch zijn\*.

#### Handmatig kinderslot

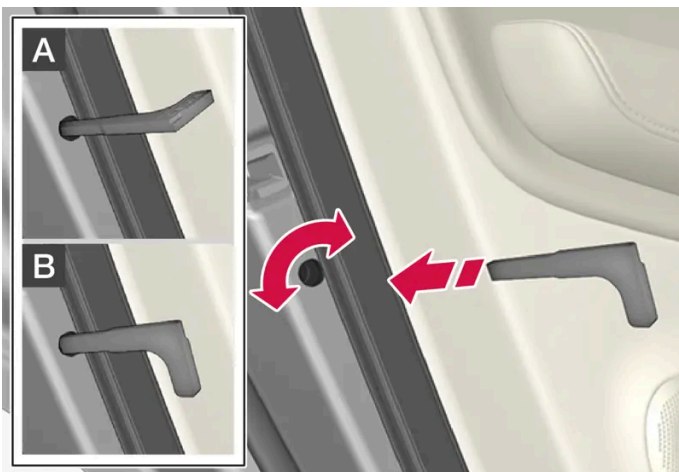

Handmatig kinderslot. Niet te verwarren met de mechanische portiervergrendeling.

- 1 Maak gebruik van het afneembare sleutelblad van de sleutel om de cilinder te verdraaien.

**A** Het portier is niet vanaf de binnenzijde te openen.

**B** Het portier is zowel vanaf de buitenzijde als vanaf de binnenzijde te openen.

**i** N.b.

- De vergrendelbus van een portier dient alleen om het desbetreffende portier te vergrendelen – dus niet beide achterportieren.
- Op auto's met een elektrisch kinderslot zit geen handmatig kinderslot.

## Elektrisch kinderslot\*

Het elektrische kinderslot is in alle contactslotstanden hoger dan **0** te activeren en deactiveren. Dat kan binnen 2 minuten na het afzetten van de auto, op voorwaarde dat er geen portier wordt geopend.



Knop voor activering en deactivering.

### Kinderslot achterin geactiveerd

Wanneer het lampje in de knop brandt, is het kinderslot geactiveerd.

Als bij het uitschakelen van de auto het kinderslot geactiveerd is, zal dit ook bij de volgende start van de auto nog geactiveerd zijn.



- Achterportieren kunnen niet vanaf de binnenzijde worden geopend.
- De elektrisch bedienbare ruiten achter kunnen alleen vanaf het bestuurdersportier worden bediend.

### Kinderslot achterin gedeactiveerd

Wanneer het lampje in de knop is gedoofd, is het kinderslot gedeactiveerd.

- De achterportieren kunnen vanaf de binnenzijde worden geopend en de elektrisch bedienbare ruiten kunnen vanaf de achterbank worden bediend.

## Symbolen en meldingen

Symbool	Melding	Betekenis
	Kinderslot achter Geactiveerd	Het kinderslot is geactiveerd.
	Kinderslot achter Gedeactiveerd	Het kinderslot is gedeactiveerd.

\* Optie/accessoire.



## 3.3.4. Kinderveiligheid

Kinderen in rijdende auto's moeten altijd veilig zitten.

Volvo beschikt over kinderveiligheidsproducten (kinderzitjes en bevestigingsmaterialen) die speciaal voor uw auto zijn ontwikkeld. Met kinderveiligheidsproducten van Volvo schept u goede voorwaarden voor een veilig vervoer van kinderen in de auto. U weet bovendien zeker dat de producten passen en eenvoudig in het gebruik zijn.

Het gewicht en de lengte van het kind zijn bepalend voor de te gebruiken producten.

Volvo adviseert u kinderen zo lang mogelijk te vervoeren in een achterstevoren gemonteerd kinderzitje (in ieder geval tot een leeftijd van 4 jaar) en daarna tot een lengte van 140 cm (4 voet 7 inch) in een in de rijrichting geplaatst kinderzitje.

### N.b.

De wettelijke voorschriften voor het te gebruiken type kinderzitje voor kinderen in verschillende leeftijdscategorieën en gewichtsklassen verschillen van land tot land. Ga na wat er in uw land geldt.

### N.b.

Bij gebruik van kinderveiligheidsproducten is het belangrijk om de bijgeleverde montagevoorschriften door te nemen.

Neem bij onduidelijkheden over de montage van kinderveiligheidsproducten contact op met de producent.

Ongeacht leeftijd en lengte moeten kinderen altijd met de gordel goed om in de auto zitten. Laat kinderen nooit bij passagiers op schoot zitten.

---

## 3.3.5. Kinderzitje

Als u kinderen in de auto vervoert, moet u altijd een adequate kinderbescherming gebruiken.

Kinderen moeten comfortabel en veilig kunnen zitten. Zorg dat u het kinderzitje op de juiste plaats aanbrengt, monteert en op de juiste wijze gebruikt.

Raadpleeg voor de juiste montage de montage-instructies bij het kinderzitje.

**i N.b.**

Bij gebruik van kinderveiligheidsproducten is het belangrijk om de bijgeleverde montagevoorschriften door te nemen.

Neem bij onduidelijkheden over de montage van kinderveiligheidsproducten contact op met de producent.

**i N.b.**

Laat een kinderzitje nooit los in de auto liggen. Bevestig het altijd volgens de instructies voor het kinderzitje, ook als u het niet gebruikt.

**i N.b.**

Wees voorzichtig bij de montage van kinderzitjes; zorg ervoor dat scherpe randen of uitstekende delen van het kinderzitje het interieur van de auto niet beschadigen.

Bij langdurige montage en gebruik van kinderzitjes kan slijtage ontstaan aan het interieur van de auto. Volvo adviseert om het accessoire trappelbescherming te gebruiken om het interieur van de auto te beschermen.

**i N.b.**

Lees voor kinderzitjes waarbij het kind de ingebouwde veiligheidsgordel van de auto gebruikt de aanbevelingen over de veiligheidsgordels in de gebruikershandleiding door.

### 3.3.6. Typelijsten voor kinderzitjes van Volvo

De typelijsten bevatten informatie over voor welke automodellen en plaatsen in de auto de verschillende kinderzitjes zijn goedgekeurd.

#### Typelijsten voor semi-universele kinderzitjes van Volvo met goedkeuring volgens UN R44

Sommige kinderzitjes zijn zogenoemde semi-universele kinderzitjes die zijn goedgekeurd volgens ECE-reglement 44-04. Dit betekent dat ze zijn goedgekeurd voor gebruik in bepaalde automodellen, op bepaalde plaatsen. Informatie over de compatibele automodellen en plaatsen in de auto staat in een typelijst die bij het kinderzitje wordt geleverd. De typelijst wordt bijgewerkt, wanneer er nieuwe modellen op de markt komen. Maak voor de nieuwste versie van de lijst gebruik van de onderstaande links.

- [Volvo Infant seat ISOFIX base/BABY-SAFE ISOFIX BASE \[https://az685612.vo.msecnd.net/pdfs/19w11-childseats/19-01-09\\_infant\\_seat\\_ISOFIX\\_base\\_International.pdf\]](https://az685612.vo.msecnd.net/pdfs/19w11-childseats/19-01-09_infant_seat_ISOFIX_base_International.pdf)

- [Volvo Rearward facing child seat/MAX-WAY \[https://az685612.vo.msecnd.net/pdfs/19w11-childseats/19-01-11\\_rearward\\_facing\\_international.pdf\]](https://az685612.vo.msecnd.net/pdfs/19w11-childseats/19-01-11_rearward_facing_international.pdf)
- [Volvo Booster seat/KIDFIX SL \[https://az685612.vo.msecnd.net/pdfs/19w11-childseats/19-01-11\\_booster\\_seat\\_International.pdf\]](https://az685612.vo.msecnd.net/pdfs/19w11-childseats/19-01-11_booster_seat_International.pdf)

## Typelijst voor kinderzitjes van Volvo goedgekeurd volgens ECE R129 (i-Size)

i-Size is onderdeel van een nieuw reglement sinds 2013 (ECE R129) dat gaat over kinderzitjes die met ISOFIX worden gemonteerd. Door i-Size zijn er minder montagemogelijkheden voor het kinderzitje en de kans op een onjuiste montage neemt af. Een i-Size-goedgekeurd kinderzitje waarborgt dat het zitje universeel kan worden gebruikt in auto's met i-Size-goedgekeurde plaatsen. Informatie over de compatibele automodellen en plaatsen in de auto staat in een typelijst die bij het kinderzitje wordt geleverd. De typelijst wordt bijgewerkt, wanneer er nieuwe modellen op de markt komen. Maak voor de nieuwste versie van de lijst gebruik van de onderstaande link.

- [Volvo Easy access rearward facing i-Size/SWINGFIX I-SIZE \[https://az685612.vo.msecnd.net/pdfs/certificates/NOTE-PROD-32204750-02-1.pdf\]](https://az685612.vo.msecnd.net/pdfs/certificates/NOTE-PROD-32204750-02-1.pdf)



### 3.3.7. Passagiersairbag\* activeren en deactiveren

De passagiersairbag is te deactiveren als de auto is voorzien van een speciale schakelaar, Passenger Airbag Cut Off Switch (PACOS).

De PACOS-schakelaar voor activering/deactivering van de passagiersairbag zit aan de passagierszijde aan de zijkant van het dashboard en u kunt erbij door het portier aan die kant te openen.

Controleer of de schakelaar in de gewenste stand staat.

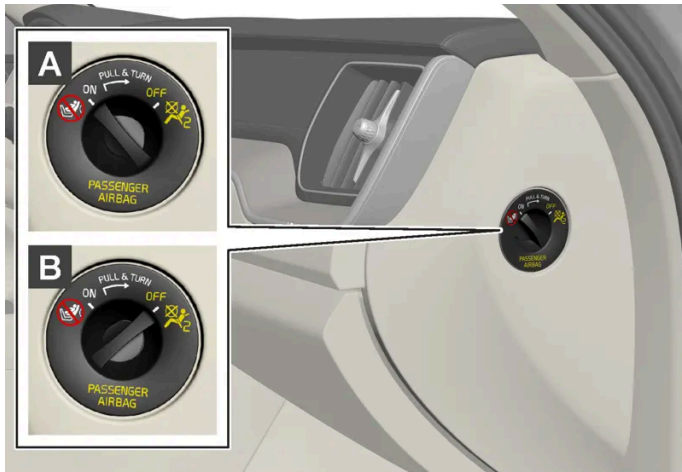

**A** ON – De airbag is geactiveerd en alle passagiers (kinderen en volwassenen) kunnen veilig in de rijrichting op de passagiersstoel zitten.

**B** OFF – de airbag is gedeactiveerd en kinderen in een tegen de rijrichting in geplaatst kinderzitje kunnen veilig op de passagiersstoel zitten.

**! Waarschuwing**

Als de auto niet is uitgerust met een schakelaar voor activering/deactivering van de passagiersairbag (PACOS), is de passagiersairbag altijd geactiveerd.

## Passagiersairbag activeren



**1**  
Trek de schakelaar naar buiten en draai deze vanuit OFF naar ON.

➤ Op het bestuurdersdisplay verschijnt de melding **Passagiersairbag aan Graag bevestigen**.

**i N.b.**

Als u de passagiersairbag hebt geactiveerd/gedeactiveerd met de auto in contactslotstand I of lager en het contactslot vervolgens in stand II zet, verschijnt na ca. 6 seconden een melding op het bestuurdersdisplay in combinatie met de volgende indicatie op de plafondconsole.

- 2 Bevestig de melding door de O-knop van de rechter stuurknoppenset in te drukken.



- Een displaytekst en een waarschuwingsymbool op de plafondconsole geven aan dat de passagiersairbag geactiveerd is.

### **Waarschuwing**

Vervoer kinderen nooit in een tegen de rijrichting in geplaatst kinderzitje op de passagiersstoel voorin, wanneer de airbag aan die kant geactiveerd is.

De passagiersairbag moet altijd zijn geactiveerd, wanneer er passagiers (kinderen of volwassenen) op de passagiersstoel voorin zitten.

Het niet opvolgen van de bovenstaande aanbevelingen kan aanleiding geven tot levensgevaarlijke situaties of ernstig letsel.

## Passagiersairbag deactiveren



- 1 Trek de schakelaar naar buiten en draai deze vanuit ON naar OFF.

- Op het bestuurdersdisplay verschijnt de melding **Passagiersairbag uit Graag bevestigen**.

**i N.b.**

Als u de passagiersairbag hebt geactiveerd/gedeactiveerd met de auto in contactslotstand I of lager en het contactslot vervolgens in stand II zet, verschijnt na ca. 6 seconden een melding op het bestuurdersdisplay in combinatie met de volgende indicatie op de plafondconsole.

- 2 Bevestig de melding door de O-knop van de rechter stuurknoppenset in te drukken.



- Een displaytekst en een brandend lampje op de plafondconsole geven aan dat de passagiersairbag gedeactiveerd is.

**! Waarschuwing**

Laat nooit passagiers (kinderen noch volwassenen) op de passagiersstoel voorin plaatsnemen, wanneer de airbag aan die kant gedeactiveerd is.

Het niet opvolgen van de bovenstaande aanbeveling kan aanleiding geven tot levensgevaarlijke situaties of ernstig letsel.

**! Belangrijk**

Als de passagiersairbag wordt gedeactiveerd, wordt ook de elektrische gordelspanner aan de passagierskant gedeactiveerd.

\* Optie/accessoire.

## 3.4. Safety mode

### 3.4.1. Ongeluk

De inhoud van deze handleiding geeft de status van de gebruikershandleiding weer op het moment van drukken en is mogelijk niet volledig geldig in toekomstige gevallen. Raadpleeg voor meer informatie de eerste pagina voor de volledige disclaimer.

Als uw auto betrokken raakt bij een verkeersongeluk moet u de alarmlichten inschakelen en de auto zo mogelijk naar een veilige plek rijden.

Probeer de auto niet te herstarten, als u een brandstofgeur kunt waarnemen en wanneer op het bestuurdersdisplay de melding **Safety mode Zie handleiding** verschijnt. Verlaat de auto in dat geval zo snel mogelijk!

Waarschuw zo nodig de alarmcentrale of de wegwacht.

Afhankelijk van het uitrustingsniveau kan de auto detecteren of er sprake is van een ongeluk en contact opnemen met de dichtstbijzijnde alarmcentrale. Als de auto geen Volvo On Call\* heeft, geldt Pan-European eCall, een wettelijke verplichting in Europa. Dit systeem biedt toegang tot automatische ongevalsmelding en acute hulpverlening in noodsituaties<sup>[1]</sup>.

- Let op uw veiligheid bij het verlaten van de auto!
- Draag een veiligheidsvest en zet een gevarendriehoek op om medeweggebruikers te waarschuwen.

## Bij een wildaanrijding

Wees voorzichtig: gewonde dieren kunnen zich in het nauw gedreven voelen en zich verdedigen.

Bel de politie om een zwaar gewond dier uit zijn lijden te verlossen of sleep een dood dier naar de kant van de weg waar het geen gevaar vormt voor andere weggebruikers.

\* Optie/accessoire.

<sup>[1]</sup> Geldt voor bepaalde markten.

---

## 3.4.2. Safety Mode

Safety Mode is een veiligheidsfunctie die in werking treedt, wanneer tijdens een aanrijding mogelijk belangrijke onderdelen zijn beschadigd zoals de brandstofleidingen, de sensoren voor de veiligheidssystemen of het remsysteem.

Als de auto een aanrijding heeft gehad, kan de tekst **Safety mode Zie handleiding** worden weergegeven op het bestuurdersdisplay in combinatie met het waarschuwingslampje als het display niet beschadigd is geraakt en het elektrische systeem van de auto nog functioneert. De melding betekent dat de functionaliteit van de auto is verminderd.

### Waarschuwing

Probeer in geen geval de auto opnieuw te starten, als u een brandstofgeur waarneemt terwijl de melding **Safety mode Zie handleiding** verschijnt. Verlaat de auto onmiddellijk.

Als de auto in de veiligheidsmodus staat kan het systeem worden gereset om de auto te starten en over een korte afstand te verplaatsen. bijv. als de auto op een plaats staat waar de verkeersveiligheid in gevaar komt.

 **Waarschuwing**

Probeer nooit zelf de auto te repareren of de elektronische onderdelen te resetten nadat de auto in de Safety Mode heeft gestaan. Dit kan aanleiding geven tot letsel of een slechte functie van de auto. Volvo adviseert u de auto altijd in een erkende Volvo-werkplaats te laten controleren en naar Normal Mode te laten resetten nadat de melding **Safety mode Zie handleiding** is verschenen.

 **Waarschuwing**

De auto mag niet worden weggesleept zolang deze in de Safety mode staat. De auto moet op een bergingsvoertuig worden afgevoerd. Volvo adviseert u hem te laten afvoeren naar een erkende Volvo-werkplaats.

### 3.4.3. Auto in Safety Mode starten en verplaatsen

Als de auto in de veiligheidsmodus staat kan het systeem worden gereset om de auto te starten en over een korte afstand te verplaatsen, bijv. als de auto op een plaats staat waar de verkeersveiligheid in gevaar komt.

#### Resetten en de auto in Safety Mode starten

- 1 Onderzoek de auto op beschadigingen en of er geen brandstof uit de auto is gelekt. Er mag evenmin een brandstofgeur waarneembaar zijn.

Bij minder ernstige schade en als er geconstateerd is dat geen sprake is van brandstoflekkage, kan er een startpoging worden gedaan.

 **Waarschuwing**

Probeer in geen geval de auto opnieuw te starten, als u een brandstofgeur waarneemt terwijl de melding **Safety mode Zie handleiding** verschijnt. Verlaat de auto onmiddellijk.

- 2 Zet de auto uit.
- 3 Probeer vervolgens de auto te starten.
  - De auto-elektronica verricht een systeemcontrole en probeert vervolgens de normale modus te activeren. Op het bestuurdersdisplay verschijnt ondertussen de melding **Motor starten Systeemcontrole, wachten**. Dit kan een minuutje duren.
- 4 Wanneer de melding **Motor starten Systeemcontrole, wachten** van het bestuurdersdisplay verdwijnt, kunt u de auto opnieuw proberen te starten.



### **Belangrijk**

Als de melding **Safety mode Zie handleiding** nog steeds op het display staat, mag u niet met de auto rijden en deze evenmin verslepen. U moet de auto dan laten bergen. Verborgen schade kan de auto tijdens het rijden onbestuurbaar maken, zelfs als het lijkt dat u nog met de auto kunt rijden.

## Auto in Safety Mode verrijden

- 1 Als de melding **Normal mode The car is now in normal mode** op het bestuurdersdisplay wordt getoond nadat een startpoging gedaan is, kan de auto voorzichtig worden verplaatst, bijv. als hij op een plaats staat waar de verkeersveiligheid in gevaar gebracht wordt.
- 2 Verrijd de auto niet verder dan nodig.

### **Waarschuwing**

De auto mag niet worden weggesleept zolang deze in de Safety mode staat. De auto moet op een bergingsvoertuig worden afgevoerd. Volvo adviseert u hem te laten afvoeren naar een erkende Volvo-werkplaats.

## 3.5. Veiligheid

De auto is voorzien van diverse veiligheidssystemen die samenwerken om u en uw medepassagiers te beschermen bij een ongeluk.

De auto is uitgerust met een aantal sensoren die bij een ongeval reageren en bepaalde veiligheidssystemen activeren, zoals verschillende soorten airbags en de gordelspanners van de veiligheidsgordels. Afhankelijk van de specifieke ongevalssituatie, zoals aanrijdingen onder verschillende hoeken, over de kop slaan of van de weg raken, reageren de systemen op verschillende manieren om zo een goede bescherming te bieden.

Daarnaast zijn er mechanische veiligheidssystemen zoals het Whiplash Protection System. De auto is bovendien zodanig gebouwd dat een groot deel van de kracht bij een aanrijding wordt verdeeld over de balken, de stijlen, de vloer, het dak en andere carrosseriedelen.

Na een ongeval kan de Safety Mode van de auto worden geactiveerd, als er een belangrijke functie in de auto beschadigd is geraakt.

### Waarschuwingssymbool op bestuurdersdisplay



Het waarschuwingssymbool op het bestuurdersdisplay gaat branden, wanneer u het elektrische systeem van de auto in contactslotstand II zet. Het symbool dooft na ongeveer 6 seconden, als blijkt dat de veiligheidssystemen van de auto in orde zijn.

 **Waarschuwing**

Als het waarschuwingssymbool blijft branden of tijdens het rijden gaat branden en het bericht **SRS airbag Service urgent Rijd naar werkplaats** op het bestuurdersdisplay verschijnt, is dit een teken dat een gedeelte van een veiligheidssysteem niet naar behoren werkt. Volvo adviseert u om zo spoedig mogelijk contact op te nemen met een erkende Volvo-werkplaats.

 **Waarschuwing**

Breng nooit zelf wijzigingen in de verschillende veiligheidssystemen van de auto aan en probeer deze nooit zelf te repareren. Een verkeerde ingreep in een systeem kan tot een onjuiste werking leiden met ernstig letsel als gevolg. Volvo adviseert u om contact op te nemen met een erkende Volvo-werkplaats.



Als het specifieke waarschuwingssymbool defect is, gaat in plaats daarvan het algemene waarschuwingssymbool branden en het bestuurdersdisplay geeft dezelfde melding weer.

## 3.6. Pedestrian Protection System

Pedestrian Protection System (PPS) is een systeem dat bij bepaalde frontale botsingen met een voetganger de impact kan beperken waarmee de voetganger de auto raakt.

Bij bepaalde frontale botsingen met een voetganger reageren sensoren aan de voorkant van de auto, zodat het systeem wordt geactiveerd.

Bij activering van het PPS gebeurt het volgende:

- Het achterste gedeelte van de motorkap komt omhoog.
- er wordt automatisch alarm geslagen via Volvo On Call\*.

De sensoren zijn actief bij een snelheid van zo'n 25–50 km/h (15–30 mph).

De sensoren zijn berekend op detectie van een botsing met zaken die eigenschappen hebben vergelijkbaar met menselijke benen.

 **N.b.**

Er zijn mogelijk zaken in het verkeersmilieu aanwezig waardoor de sensoren onterecht het signaal krijgen dat er een voetganger wordt aangereden. Bij een botsing met iets dergelijks wordt het systeem mogelijk geactiveerd.

 **Waarschuwing**

Monteer geen accessoires op de voorkant van de auto en breng evenmin wijzigingen in dit gebied aan. Een onjuiste ingreep in het front kan tot een foutieve werking van het systeem leiden waardoor ernstig letsel en materiële schade aan de auto kan ontstaan.

Volvo adviseert om originele wisserarmen te gebruiken en deze alleen door originele onderdelen te vervangen.

 **Waarschuwing**

Verricht nooit zelf aanpassingen of reparaties van het systeem. Volvo adviseert u om contact op te nemen met een erkende Volvo-werkplaats. Onoordeelkundige werkzaamheden aan het systeem kunnen aanleiding geven tot een verkeerde werking met ernstig letsel als mogelijk gevolg.

 **Waarschuwing**

Volvo adviseert u contact op te nemen met een erkende Volvo-werkplaats bij schade aan het front van de auto om er zeker van te zijn dat het systeem intact is.

## Symbolen op het bestuurdersdisplay

Symbool	Betekenis
	PPS is geactiveerd of er is een fout opgetreden in het systeem. Volg het gegeven advies op.

\* Optie/accessoire.

## 3.7. Veiligheid tijdens de zwangerschap

Het is belangrijk dat zwangere passagiers hun veiligheidsgordel op de juiste manier dragen en dat een zwangere bestuurder haar zithouding aanpast.

## Veiligheidsgordel

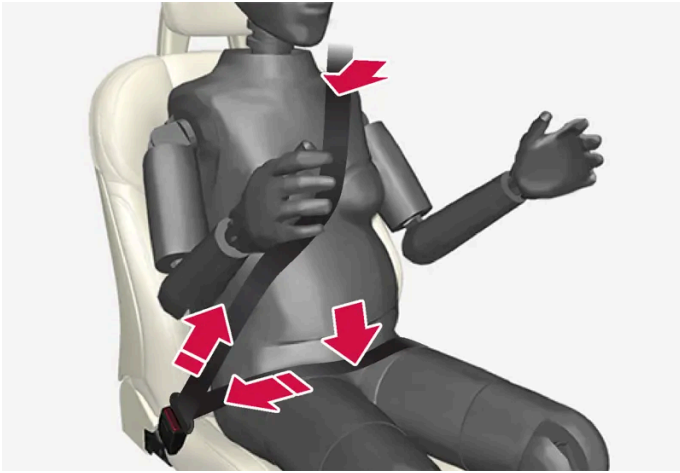

De veiligheidsgordel moet strak langs de schouder lopen, waarbij het diagonale deel van de veiligheidsgordel tussen de borsten en tegen de zijkant van de buik ligt.

Het heupgedeelte van de veiligheidsgordel moet vlak tegen de buitenkant van de bovenbenen liggen en zo ver mogelijk onder de buik liggen. Het mag nooit over de buik omhoog kunnen glijden. De veiligheidsgordel moet zo strak mogelijk over het lichaam lopen zonder onnodige speling. Controleer ook of de veiligheidsgordel nergens gedraaid zit.

## Zithouding

Naarmate de zwangerschap vordert moeten zwangere bestuurders de stoel en het stuurwiel dusdanig verstellen dat ze de auto volledig onder controle hebben (wat inhoudt dat ze met gemak bij het stuur en de pedalen moeten kunnen komen). Streef er naar de afstand tussen de buik en het stuur zo groot mogelijk te houden.

---

## 3.8. Whiplash Protection System

Het Whiplash Protection System (WHIPS) is een beveiliging die het risico van letsel door whiplash vermindert.. Het systeem bestaat uit energieabsorberende rugleuningen plus zitkussens en speciaal voor het systeem ontwikkelde hoofdsteunen voor de beide voorstoelen.

WHIPS wordt geactiveerd bij een aanrijding van achteren, afhankelijk van de hoek waaronder en de snelheid waarmee het achteropkomende voertuig de auto raakt en de materiaaleigenschappen van dat voertuig.

Bij activering van het WHIPS klappen de rugleuningen van de voorstoelen naar achteren en de zittingen omlaag, zodat de zithouding van de bestuurder en de passagier op de voorstoelen verandert. De beweging helpt om een gedeelte van de krachten te absorberen, die whiplash-letsel kunnen veroorzaken.

### **Waarschuwing**

WHIPS vormt een aanvulling op de veiligheidsgordel. Gebruik de veiligheidsgordel altijd.

 **Waarschuwing**

Breng nooit zelf wijzigingen in de stoelen of WHIPS aan en probeer deze nooit zelf te repareren. Volvo adviseert u om contact op te nemen met een erkende Volvo-werkplaats.

Als de voorstoelen aan grote krachten hebben blootgestaan zoals tijdens een aanrijding, moet u de stoelen vervangen. De stoelen kunnen een deel van hun beschermende eigenschappen hebben verloren, zelfs als ze ogenschijnlijk niet zijn beschadigd.

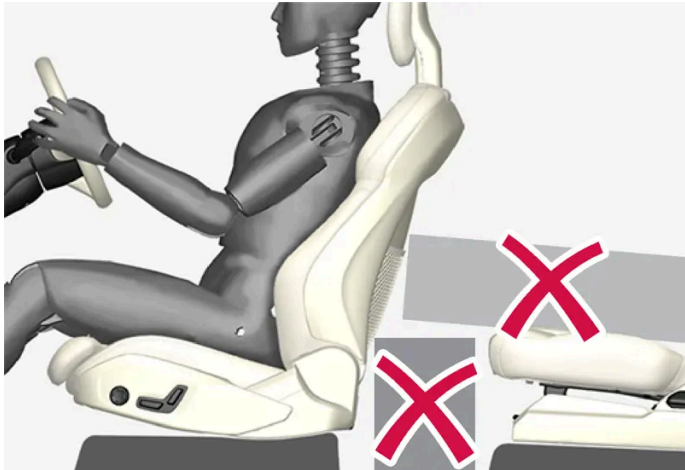

Plaats geen voorwerpen op de vloer achter of onder de voorstoelen of op de achterbank achter de bestuurders- of passagiersstoel die het WHIPS kunnen hinderen.

 **Waarschuwing**

Plaats dozen e.d. niet dusdanig, dat deze vastgeklemd zitten tussen het zitgedeelte van de achterbank en de rugleuning van de voorstoelen.

Als er op de achterbank een rugleuning omlaag is geklapt, moet een eventuele lading worden vastgezet om te voorkomen dat deze bij een aanrijding tegen de rugleuning van de voorstoel aan kan glijden.

 **Waarschuwing**

Als een rugleuning op de achterbank is omgeklapt of als er op de achterbank een achterstevoren geplaatst kinderzitje wordt gebruikt, moet de bijbehorende voorstoel naar voren worden geklapt, zodat deze geen contact heeft met de omgeklapte rugleuning of het kinderzitje.

## Zithouding

Voor een goede bescherming door het WHIPS moeten bestuurder en voorpassagier de juiste zithouding innemen en erop toezien dat het systeem niet wordt gehinderd.

Stel voordat u wegrijdt de juiste zithouding in voor de voorstoel.

U en een eventuele voorpassagier moeten zoveel mogelijk in het midden van de stoel plaatsnemen en de afstand tussen hoofd en hoofdsteun zo klein mogelijk houden.

## WHIPS en kinderzitjes

De inhoud van deze handleiding geeft de status van de gebruikershandleiding weer op het moment van drukken en is mogelijk niet volledig geldig in toekomstige gevallen. Raadpleeg voor meer informatie de eerste pagina voor de volledige disclaimer.

WHIPS beïnvloedt de beschermende werking van kinderzitje en/of verhogingskussen niet negatief.

---

## 4. Displays en stembediening

---

### 4.1. Bestuurdersdisplay

---

#### 4.1.1. Meters en indicatoren op bestuurdersdisplay

---

##### 4.1.1.1. Brandstofmeter

De brandstofmeter op het bestuurdersdisplay geeft het brandstofpeil in de tank aan.

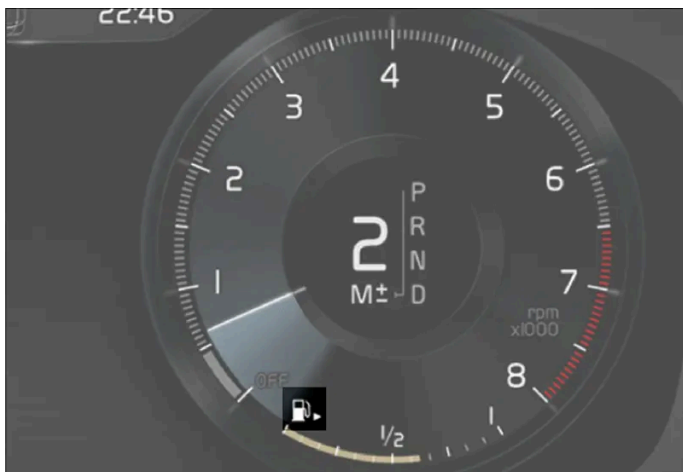

De afbeelding is schematisch, zodat er afhankelijk van het model afwijkingen mogelijk zijn.

Het beige gebied van de brandstofmeter geeft het brandstofpeil in de tank aan.

Wanneer het brandstofpeil laag is, gaat het brandstofpompsymbool oranje branden. De boordcomputer geeft ook de actieradius op de tank aan.

---

##### 4.1.1.2. Hybridemeter

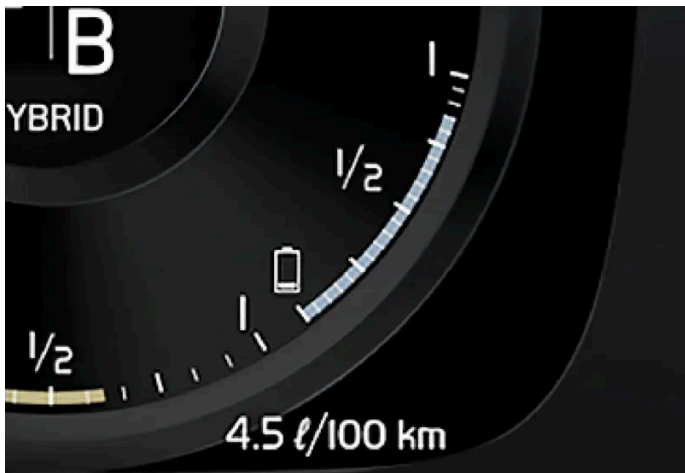

De hybridemeter geeft de resterende hoeveelheid stroom in de hybride-accu aan.



De stroom in de hybride-accu wordt niet alleen gebruikt voor de elektromotor, maar ook voor koeling of verwarming van de auto. De boordcomputer geeft een schatting van de actieradius op de resterende hoeveelheid stroom in de hybride-accu.

### Symbolen op de hybridemeter



Het symbool  op de hybridemeter geeft aan dat de functie **Hold** is geactiveerd, terwijl het symbool  aangeeft dat het systeem **Charge** is geactiveerd.

### 4.1.1.3. Hybridemeter



In de rijmodi Hybrid en Pure verschijnt een hybridemeter op het bestuurdersdisplay die u kunt gebruiken om zuiniger te rijden.

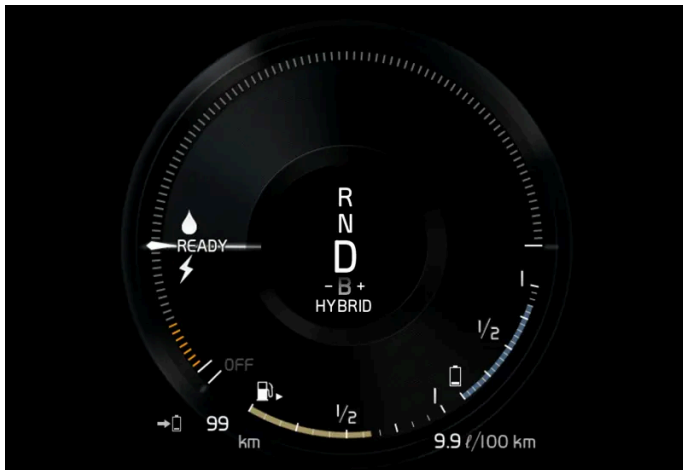

De hybridemeter geeft op uiteenlopende manieren het verband aan tussen het benutte en het beschikbare vermogen van de elektromotor.

## Symbolen op de hybridemeter



Geeft het beschikbare vermogen van de elektromotor. Een gevuld symbool betekent dat de elektromotor wordt gebruikt.



Een niet-gevuld symbool betekent dat de elektromotor niet wordt gebruikt.



Geeft het vermogensniveau aan waarbij de verbrandingsmotor aanslaat. Een gevuld symbool betekent dat de verbrandingsmotor wordt gebruikt.



Geeft het vermogensniveau aan waarbij de verbrandingsmotor aanslaat. Een niet-gevuld symbool betekent dat de verbrandingsmotor niet wordt gebruikt.



Indicatie die aangeeft dat de hybride-accu wordt opgeladen zoals bij lichte druk op het rempedaal.

## Gewenst vermogen

De wijzer van de hybridemeter geeft het door u gewenste motorvermogen aan op basis van de stand van het gaspedaal. Hoe groter de uitslag op de schaal, hoe groter het gewenste vermogen in de actuele versnelling. De markering tussen de bliksem-schicht en de druppel geeft het punt aan waarop de verbrandingsmotor wordt gestart.

Bijvoorbeeld:

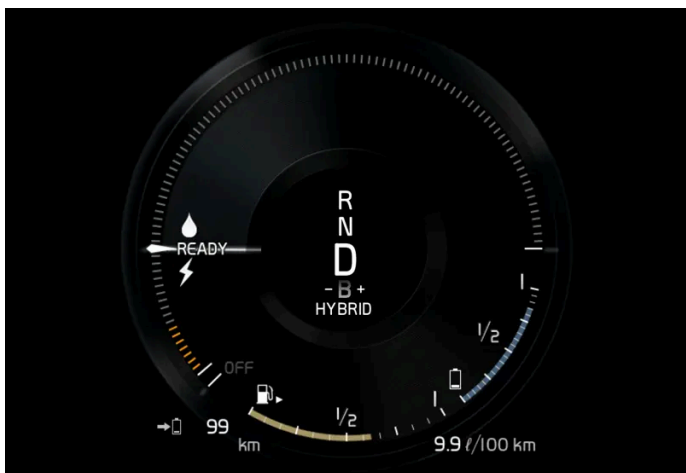

De auto is gestart maar staat stil, geen vermogensbehoefte.

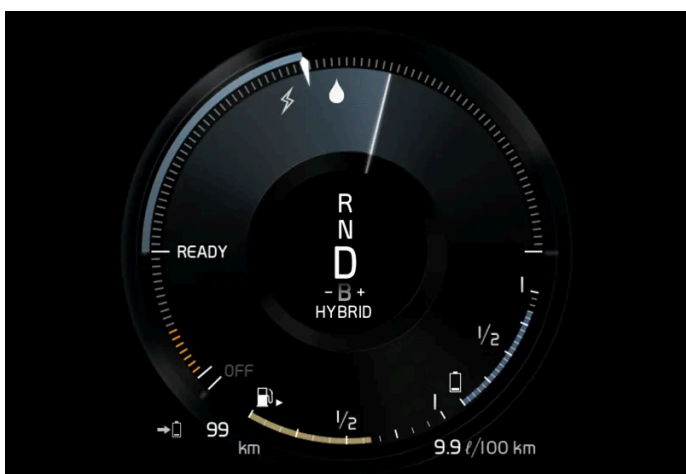

De elektromotor is niet in staat het gevraagde motorvermogen te leveren, zodat de verbrandingsmotor aanslaat.

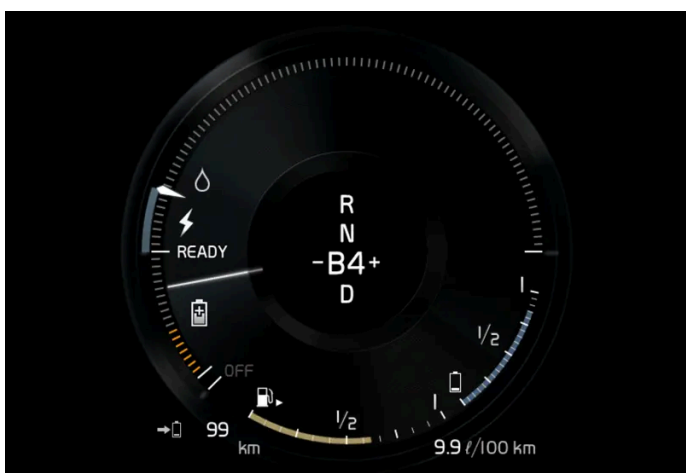

De auto genereert stroom voor de accu en de accu wordt opgeladen bij lichte druk op het rempedaal of bij het afremmen op de motor op een aflopende helling.

## 4.1.1.4. Buitentemperatuurmeter

De inhoud van deze handleiding geeft de status van de gebruikershandleiding weer op het moment van drukken en is mogelijk niet volledig geldig in toekomstige gevallen. Raadpleeg voor meer informatie de eerste pagina voor de volledige disclaimer.

De buitentemperatuurmeter staat aangegeven op het bestuurdersdisplay.

Een sensor registreert de temperatuur buiten de auto.

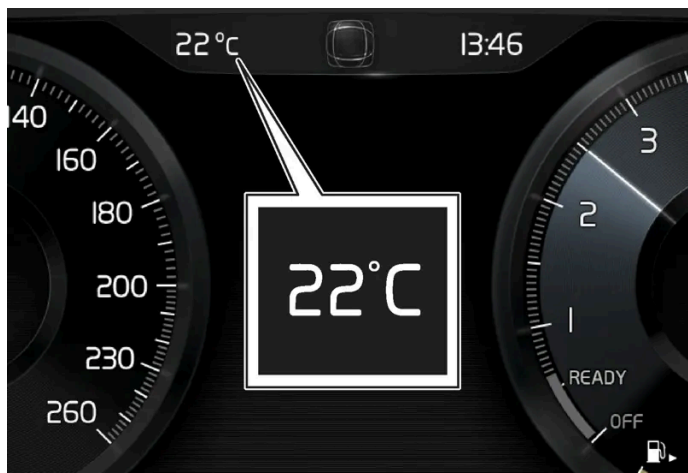

Als de auto geparkeerd heeft gestaan, is het mogelijk dat de meter een te hoge temperatuur aangeeft.



Wanneer de buitentemperatuur in het gebied  $-5\text{ °C}$  tot  $+2\text{ °C}$  ( $23\text{ °F}$  tot  $36\text{ °F}$ ) ligt, brandt er ook een sneeuwvloksymbool op het bestuurdersdisplay om te wijzen op het gevaar voor gladheid.

Het symbool gaat ook tijdelijk branden op het head-updisplay\*, als de auto daarmee is uitgerust.

Wijzig de eenheid voor o.a. de temperatuurmeter via systeeminstellingen in het hoofdscherm op het middendisplay.

\* Optie/accessoire.

---

## 4.1.1.5. Schakelindicator

De schakelindicator op het bestuurdersdisplay geeft aan welke versnelling er ingeschakeld is in de handmatige schakelstand en wanneer u voor optimale zuinigheid beter kunt schakelen.

Voor een milieubewuste rijstijl in de handmatige schakelstand is het belangrijk om de juiste versnelling te kiezen en tijdig te schakelen.

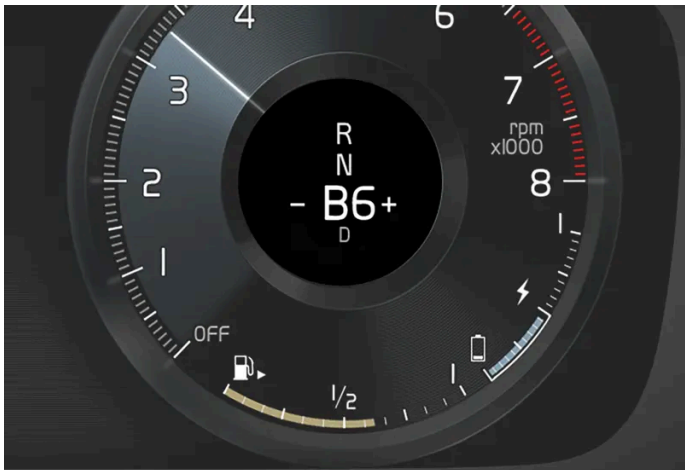

Schakelindicator op het bestuurdersdisplay<sup>[1]</sup>.

De schakelindicator verschijnt in schakelstand B. De schakelindicator toont de actuele versnelling op het bestuurdersdisplay en geeft met een pijl-omhoog de geadviseerde opschakeling aan.

<sup>[1]</sup> De afbeelding is schematisch, zodat er afhankelijk van het model afwijkingen mogelijk zijn.

---

## 4.1.2. Boordcomputer

---

### 4.1.2.1. Boordcomputer

De boordcomputer van de auto registreert waarden zoals afgelegde afstand, brandstofverbruik en gemiddelde snelheid tijdens het rijden.

Om eenvoudiger zuinig te kunnen rijden, worden het momentane en het gemiddelde brandstofverbruik geregistreerd. De

boordcomputerinformatie is weer te geven op het bestuurdersdisplay.



Voorbeeld van boordcomputerinformatie op het bestuurdersdisplay. De afbeelding is schematisch, zodat er afhankelijk van het model afwijkingen mogelijk zijn.

De volgende meters maken deel uit van de boordcomputer:

- Dagtellers
- Kilometer teller
- Momenteel brandstofverbruik
- Actieradius op tank
- Actieradius op accu
- Toerist (alternatieve snelheidsmeter)

Eenheden voor afstand, snelheid en dergelijk zijn te wijzigen via de systeeminstellingen op het middendisplay.

## Dagtellers

Er zijn twee dagtellers, TM en TA.

TM kan handmatig op nul worden gezet en TA wordt automatisch op nul gezet als de auto minimaal vier uur niet wordt gebruikt.

Tijdens de rit wordt informatie geregistreerd over:

- Afstand
- Rijtijd
- Gemiddelde snelheid
- Gemiddeld brandstofverbruik

De waarden zijn berekend op basis van de waarden sinds de laatste reset.

## Kilometer teller

De kilometer teller registreert de totale afgelegde afstand van de auto. Deze waarde is niet op nul te zetten.

## Momenteel brandstofverbruik

Deze meter geeft het actuele brandstofverbruik van de auto aan. De waarde wordt zowat iedere seconde bijgewerkt.

## Actieradius op tank



De boordcomputer berekent de actieradius op basis van de resterende hoeveelheid brandstof in de tank.

De actieradius wordt berekend aan de hand van het gemiddelde brandstofverbruik over de laatste 30 km (20 mijl) en de resterende hoeveelheid brandstof.

Als de meter "----" aangeeft, is er te weinig brandstof over om de actieradius te kunnen berekenen. Tank zo spoedig mogelijk.

**i** N.b.

Er is een bepaalde afwijking mogelijk, als u van rijstijl verandert.

Een zuinige rijstijl betekent doorgaans een langere actieradius.

## Actieradius op accu

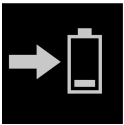

Naast dit symbool staat de afstand die bij benadering kan worden afgelegd op de resterende hoeveelheid stroom in de hybride-accu.

De berekende waarde is gebaseerd op het gemiddelde verbruik bij een normaal beladen auto, tijdens een normale rit en rekening houdend met de vraag of de airconditioning (A/C) wel of niet aanstaat. Bij overschakeling van de rijmodus **Hybrid** op **Pure** of andersom neemt de berekende actieradius mogelijk toe, omdat de **Pure**-modus gereduceerde klimaatinstellingen (ECO-klimaat) hanteert.

Wanneer de meter "----" aangeeft, zijn geen garanties meer te geven voor de actieradius op de accu.

**i** N.b.

Er is een bepaalde afwijking mogelijk, als u van rijstijl verandert.

Een zuinige rijstijl betekent doorgaans een langere actieradius.

### Startwaarde bij een volledig opgeladen hybride-accu

Omdat het lastig is om een betrouwbare voorspelling te doen van het rijgedrag en de factoren die van invloed zijn op de actieradius op de accu, heeft Volvo ervoor gekozen om een startwaarde te hanteren bij een volledig opgeladen auto. De startwaarde bestaat uit een "tot-waarde" in plaats van een prognose van de actieradius op de accu. Het verschil in de startwaarde tussen **Hybrid** en **Pure** is te verklaren door het gegeven dat de auto in de rijmodus **Pure** niet alleen meer stroom van de hybride-accu kan afnemen, maar ook overschakelt op het ECO-klimaat.

### Actieradius op accu

Voor een zo groot mogelijke actieradius op de accu moet u het stroomverbruik zo laag mogelijk houden. Hoe meer verbruikers (stereo, elektrische ruit-/buitenspiegel-/stoelverwarming, koelfunctie klimaatregeling en dergelijke) er zijn ingeschakeld, hoe korter de actieradius.

**i N.b.**

Naast een hoog stroomverbruik in het interieur kunnen ook snelle acceleraties en remmanoeuvres, hoge snelheden, zware ladingen, geringe buitentemperaturen en oplopende hellingen de actieradius beperken.

## Alternatieve snelheidsmeter met toeristenstand

De alternatieve snelheidsmeter vereenvoudigt het rijden in landen waar verkeersborden met de voorgeschreven snelheden een andere eenheid hebben dan wat gewoonlijk in de auto wordt weergegeven.

De digitale snelheid wordt dan weergegeven in de eenheid die de analoge snelheidsmeter juist niet geeft. Is de analoge snelheidsmeter ingesteld op mph, dan wordt de snelheid op de boordcomputermeter weergegeven in km/h en omgekeerd.

## 4.1.2.2. Rijstatistieken tonen op bestuurdersdisplay



De door de boordcomputer geregistreerde en berekende waarden kunnen worden weergegeven op het bestuurdersdisplay.

De waarden worden opgeslagen in een boordcomputerapp. Via het appmenu kunt u die informatie kiezen die op het bestuurdersdisplay moeten worden weergegeven.



Open het appmenu <sup>[1]</sup> en blader erin met de rechter stuurknoppenset.

- 1 Appmenu
- 2 Links/rechts
- 3 Omhoog/omlaag
- 4 Bevestigen

- 1 Open het appmenu op het bestuurdersdisplay door op (1) te drukken.  
(Het appmenu is niet te openen als er nog een onbevestigde melding op het bestuurdersdisplay staat. U moet de melding eerst bevestigen met een druk op de knop  (4) voordat het appmenu te openen is.)
- 2 Navigeer naar de boordcomputerapp door met (2) naar links of rechts te vegen.
- Op de bovenste vier menuregels staan de gemeten waarden voor dagteller TM. Op de vier menuregels eronder staan de gemeten waarden voor dagteller TA. Blader omhoog of omlaag in de lijst met (3).
- 3 Blader verder omlaag naar de alternatievenknoppen om te kiezen welke informatie op het bestuurdersdisplay moet worden weergegeven:
  - Kilometer teller
  - Actieradius op tank
  - Actieradius op accu
  - Toerist (alternatieve snelheidsmeter)
  - Afgelegde afstand voor dagteller TM, TA of geen weergave van afgelegde afstand
  - Momenteel brandstofverbruik, gemiddeld verbruik voor TM of TA of geen weergave van het brandstofverbruikSelecteer of deselecteer een optie met de knop  (4). De wijziging gaat meteen in.

<sup>[1]</sup> De afbeelding is schematisch, zodat er afhankelijk van het model afwijkingen mogelijk zijn.

---

### 4.1.2.3. Dagteller resetten

Reset de dagteller met de linker stuurhendel.



- 1 Reset alle informatie van de dagteller TM (dat wil zeggen actieradius, gemiddeld verbruik, gemiddelde snelheid en rijtijd) door de RESET-knop op de linker stuurhendel lang in te drukken.



Bij indrukken van de RESET-knop reset u alleen de actieradius.

Dagteller TA heeft alleen een automatische resetfunctie die start, wanneer de auto vier uur lang niet wordt gebruikt.

## 4.1.2.4. Verbruiksinfo weergegeven op middendisplay

De verbruiksinfo van de boordcomputer verschijnt in grafische vorm op het middendisplay en biedt u het overzicht waarmee u eenvoudig zuiniger kunt rijden.



Open de app **Bestuurder prestaties** op het appscherm om de verbruiksinfo weer te geven.

Elke staaf in het diagram staat voor een afstand van 1, 10 of 100 km (of miles). Tijdens het rijden worden de staven van rechts naar links aangevuld. De staaf uiterst rechts geeft de waarde voor de actuele etappe aan.

Het gemiddelde brandstofverbruik en de totale rijtijd zijn bepaald op basis van de verbruiksinfo sinds de laatste nulstelling.

Het brandstofverbruik en stroomverbruik worden elk afzonderlijk weergegeven. Het aangegeven stroomverbruik is het nettoverbruik, dat wil zeggen de afgenomen stroom verminderd met de teruggewonnen energie tijdens het remmen.

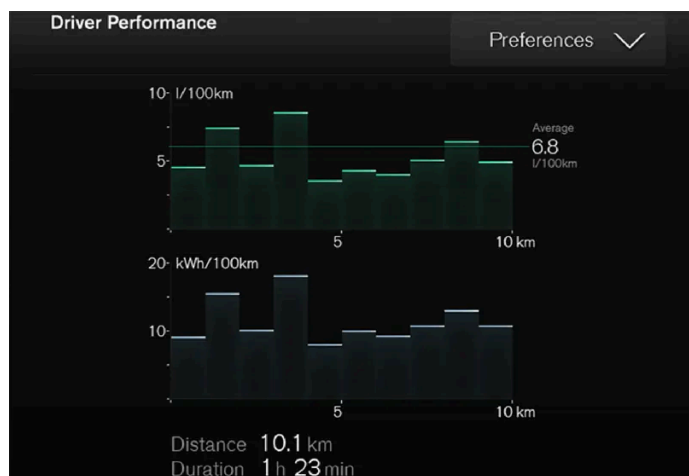

Verbruiksinfo van de boordcomputer<sup>[1]</sup>.

**i** N.b.

Bij ritten op stroom met de extra verwarming<sup>[2]</sup> ingeschakeld kan het in de rijstatistieken vermelde brandstofverbruik stijgen.

<sup>[1]</sup> De afbeelding is schematisch, zodat er afhankelijk van het model afwijkingen mogelijk zijn.

<sup>[2]</sup> Geldt voor een verwarming op brandstof.

## 4.1.2.5. Instellingen voor verbruiksinfo

De instellingen voor verbruiksinfo zijn op nul te stellen of aan te passen.

- 1 Open de app **Bestuurder prestaties** op het appscherm om de verbruiksinfo weer te geven.



- 2 Tik op **Voorkeur** om

- de schaalverdeling te wijzigen. Kies een resolutie van 1, 10 of 100 km/miles voor de staaf.
- de verbruiksinfo na afloop van een rit op nul te zetten. Wanneer de auto meer dan 4 uur stilgestaan heeft.
- de gegevens over de actuele rit op nul te zetten.

Verbruiksinfo, berekend gemiddeld verbruik en totale rijtijd worden altijd gelijktijdig op nul gezet.

Eenheden voor afstand, snelheid en dergelijk zijn te wijzigen via de systeeminstellingen op het middendisplay.

---

## 4.1.3. Bestuurdersdisplay

Het bestuurdersdisplay geeft informatie weer over de auto en het rijden.

Van het bestuurdersdisplay maken deel uit meters, indicatoren en controle- en waarschuwingssymbolen. Wat er op het bestuurdersdisplay wordt weergegeven, hangt af van de uitrusting, instellingen en de op dat moment actieve functies van de auto.

Het bestuurdersdisplay wordt geactiveerd zodra er een portier wordt geopend, d.w.z. in contactslotstand 0. Het bestuurdersdisplay dooft, als het enige tijd niet wordt gebruikt. Om het weer te activeren moet u het volgende doen:

- Activeer contactslotstand I.
- Open een van de portieren.

### **Waarschuwing**

Maak geen gebruik van de auto, als het bestuurdersdisplay na de activering/start dooft of niet oplicht of als het bestuurdersdisplay of delen ervan onleesbaar zijn. Bezoek onmiddellijk een werkplaats. Geadviseerd wordt een erkende Volvo-werkplaats.

### Waarschuwing

Bij storingen in het bestuurdersdisplay kan mogelijk geen informatie over het remsysteem, de airbags of andere veiligheidssystemen worden weergegeven. U kunt de status van de autosystemen dan niet controleren en evenmin waarschuwingen en informatie ontvangen.



De afbeelding is schematisch, zodat er afhankelijk van het model afwijkingen mogelijk zijn.

Positie op het bestuurdersdisplay:		
Links	In het midden	Rechts
Snelheidsmeter	Controle- en waarschuwingssymbolen	Toerenteller/hybridemeter <sup>[1]</sup>
Dagtellers	Buitentemperatuurmeter	Schakelindicator
Kilometerteller <sup>[2]</sup>	Klok	Rijmodus
Informatie over cruisecontrol en snelheidsbegrenzer	Meldingen, in bepaalde gevallen met grafische voorstellingen	Brandstofmeter
Verkeersbordinformatie*	Informatie over portieren en gordels	Hybridemeter
-	Laadstatus	Actieradius op tank
-	Mediaspeler	Actieradius op accu
-	Navigatiekaart*	Momentaan brandstofverbruik
-	Telefoon	Appmenu (te activeren met de stuurknoppenset)
-	Stembediening	-

## Dynamisch symbool



Het dynamische symbool in zijn basisvorm.

In het midden van het bestuurdersdisplay staat een dynamisch symbool dat er afhankelijk van het type melding anders uitziet. Een amberkleurige of rode aanduiding rond het symbool geeft de ernstigheidsgraad van controle- en waarschuwingmeldingen aan.



Voorbeeld van controlesymbool.

Aan de hand van een animatie is de basisvorm te wijzigen in een grafische voorstelling om de locatie van het probleem aan te geven of om informatie te verduidelijken.



Het symbool op het bestuurdersdisplay verandert van vorm.

[1] Afhankelijk van de gekozen rijmodus.

[2] Gecumuleerde afstand.

\* Optie/accessoire.

---

## 4.1.4. Instellingen voor bestuurdersdisplay

Instellingen voor de weergave-opties van het bestuurdersdisplay zijn te verrichten via het appmenu van het bestuurdersdisplay en via het instellingenmenu van het middendispley.

## Instellingen via appmenu van bestuurdersdisplay



De afbeelding is schematisch, zodat er afhankelijk van het model afwijkingen mogelijk zijn.

Het appmenu is te openen en te regelen via de rechter stuurknoppenset.

In het appmenu is te kiezen welke informatie op het bestuurdersdisplay moet verschijnen

- boordcomputer
- mediaspeler
- telefoon
- navigatiesysteem\*.

## Instellingen via middendisplay

### Informatietype kiezen

- 1 Tik op **Instellingen** op het hoofdscherm van het middendisplay.
- 2 Tik op **My Car** → **Displays** → **Informatie bestuurdersscherm**.
- 3 Kies wat er op de achtergrond moet verschijnen:
  - **Geen info in achtergrond tonen**
  - **Info huidige gespeelde media tonen**
  - **Navigatie ook tonen zonder ingestelde route**

### Thema kiezen

- 1 Tik op **Instellingen** op het hoofdscherm van het middendisplay.
- 2 Tik op **My Car** → **Displays** → **Toon skins**

De inhoud van deze handleiding geeft de status van de gebruikershandleiding weer op het moment van drukken en is mogelijk niet volledig geldig in toekomstige gevallen. Raadpleeg voor meer informatie de eerste pagina voor de volledige disclaimer.

**3** Kies thema (uiterlijk) van het bestuurdersdisplay:

- Glass
- Minimalistic
- Performance
- Chrome Rings

#### Taal kiezen

**1** Tik op **Instellingen** op het hoofdscherm van het middendispley.

**2** Tik op **Systeem** → **Systeemtalen en -eenheden** → **Systeemtaal** om een taal te kiezen.

➤ Een wijziging werkt door op de taal op alle niveaus.

De instellingen zijn persoonlijk en worden automatisch opgeslagen onder het actieve gebruikersprofiel.

\* Optie/accessoire.

---

## 4.1.5. Licentieovereenkomst voor bestuurdersdisplay

Een licentie is een overeenkomst die toestemming verleent om bepaalde handelingen te verrichten of het recht om gebruik te maken van een product waar een andere rechtspersoon octrooi of eigendomsrechten op heeft, onder de voorwaarden vervat in de overeenkomst. Hier volgt een Engelse versie van de overeenkomst tussen Volvo en producenten of ontwikkelaars.

### Boost Software License 1.0

Permission is hereby granted, free of charge, to any person or organization obtaining a copy of the software and accompanying documentation covered by this license (the "Software") to use, reproduce, display, distribute, execute, and transmit the Software, and to prepare derivative works of the Software, and to permit third-parties to whom the Software is furnished to do so, all subject to the following: The copyright notices in the Software and this entire statement, including the above license grant, this restriction and the following disclaimer, must be included in all copies of the Software, in whole or in part, and all derivative works of the Software, unless such copies or derivative works are solely in the form of machine-executable object code generated by a source language processor.

THE SOFTWARE IS PROVIDED "AS IS", WITHOUT WARRANTY OF ANY KIND, EXPRESS OR IMPLIED, INCLUDING BUT NOT LIMITED TO THE WARRANTIES OF MERCHANTABILITY, FITNESS FOR A PARTICULAR PURPOSE, TITLE AND NON-INFRINGEMENT. IN NO EVENT SHALL THE COPYRIGHT HOLDERS OR ANYONE DISTRIBUTING THE SOFTWARE BE LIABLE FOR ANY DAMAGES OR OTHER LIABILITY, WHETHER IN CONTRACT, TORT OR OTHERWISE, ARISING FROM, OUT OF OR IN CONNECTION WITH THE SOFTWARE OR THE USE OR OTHER DEALINGS IN THE SOFTWARE.

#### **BSD 4-clause "Original" or "Old" License**

Copyright (c) 1982, 1986, 1990, 1991, 1993 The Regents of the University of California. All rights reserved.

Redistribution and use in source and binary forms, with or without modification, are permitted provided that the following conditions are met:

1. Redistributions of source code must retain the above copyright notice, this list of conditions and the following disclaimer.
2. Redistributions in binary form must reproduce the above copyright notice, this list of conditions and the following disclaimer in the documentation and/or other materials provided with the distribution.
3. All advertising materials mentioning features or use of this software must display the following acknowledgement: This product includes software developed by the University of California, Berkeley and its contributors.
4. Neither the name of the University nor the names of its contributors may be used to endorse or promote products derived from this software without specific prior written permission.

THIS SOFTWARE IS PROVIDED BY THE REGENTS AND CONTRIBUTORS "AS IS" AND ANY EXPRESS OR IMPLIED WARRANTIES, INCLUDING, BUT NOT LIMITED TO, THE IMPLIED WARRANTIES OF MERCHANTABILITY AND FITNESS FOR A PARTICULAR PURPOSE ARE DISCLAIMED. IN NO EVENT SHALL THE REGENTS OR CONTRIBUTORS BE LIABLE FOR ANY DIRECT, INDIRECT, INCIDENTAL, SPECIAL, EXEMPLARY, OR CONSEQUENTIAL DAMAGES (INCLUDING, BUT NOT LIMITED TO, PROCUREMENT OF SUBSTITUTE GOODS OR SERVICES; LOSS OF USE, DATA, OR PROFITS; OR BUSINESS INTERRUPTION) HOWEVER CAUSED AND ON ANY THEORY OF LIABILITY, WHETHER IN CONTRACT, STRICT LIABILITY, OR TORT (INCLUDING NEGLIGENCE OR OTHERWISE) ARISING IN ANY WAY OUT OF THE USE OF THIS SOFTWARE, EVEN IF ADVISED OF THE POSSIBILITY OF SUCH DAMAGE.

#### **BSD 3-clause "New" or "Revised" License**

Copyright (c) 2011-2014, Yann Collet.

Redistribution and use in source and binary forms, with or without modification, are permitted provided that the following conditions are met:

1. Redistributions of source code must retain the above copyright notice, this list of conditions and the following disclaimer.
2. Redistributions in binary form must reproduce the above copyright notice, this list of conditions and the following disclaimer in the documentation and/or other materials provided with the distribution.
3. Neither the name of the organisation nor the names of its contributors may be used to endorse or promote products derive from this software without specific prior written permission.

THIS SOFTWARE IS PROVIDED BY THE COPYRIGHT HOLDERS AND CONTRIBUTORS "AS IS" AND ANY EXPRESS OR IMPLIED WARRANTIES, INCLUDING, BUT NOT LIMITED TO, THE IMPLIED WARRANTIES OF MERCHANTABILITY AND FITNESS FOR A PARTICULAR PURPOSE ARE DISCLAIMED. IN NO EVENT SHALL THE COPYRIGHT HOLDER OR CONTRIBUTORS BE LIABLE FOR ANY DIRECT, INDIRECT, INCIDENTAL, SPECIAL, EXEMPLARY, OR CONSEQUENTIAL DAMAGES (INCLUDING, BUT NOT LIMITED TO, PROCUREMENT OF SUBSTITUTE GOODS OR SERVICES; LOSS OF USE, DATA, OR PROFITS; OR BUSINESS INTERRUPTION) HOWEVER CAUSED AND ON ANY THEORY OF LIABILITY, WHETHER IN CONTRACT, STRICT LIABILITY, OR TORT (INCLUDING NEGLIGENCE OR OTHERWISE) ARISING IN ANY WAY OUT OF THE USE OF THIS SOFTWARE, EVEN IF ADVISED OF THE POSSIBILITY OF SUCH DAMAGE.

#### **BSD 2-clause "Simplified" license**

Copyright (c) <YEAR>, <OWNER> All rights reserved.

Redistribution and use in source and binary forms, with or without modification, are permitted provided that the following conditions are met:

**De inhoud van deze handleiding geeft de status van de gebruikershandleiding weer op het moment van drukken en is mogelijk niet volledig geldig in toekomstige gevallen. Raadpleeg voor meer informatie de eerste pagina voor de volledige disclaimer.**

1. Redistributions of source code must retain the above copyright notice, this list of conditions and the following disclaimer.
2. Redistributions in binary form must reproduce the above copyright notice, this list of conditions and the following disclaimer in the documentation and/or other materials provided with the distribution.

THIS SOFTWARE IS PROVIDED BY THE COPYRIGHT HOLDERS AND CONTRIBUTORS "AS IS" AND ANY EXPRESS OR IMPLIED WARRANTIES, INCLUDING, BUT NOT LIMITED TO, THE IMPLIED WARRANTIES OF MERCHANTABILITY AND FITNESS FOR A PARTICULAR PURPOSE ARE DISCLAIMED. IN NO EVENT SHALL THE COPYRIGHT OWNER OR CONTRIBUTORS BE LIABLE FOR ANY DIRECT, INDIRECT, INCIDENTAL, SPECIAL, EXEMPLARY, OR CONSEQUENTIAL DAMAGES (INCLUDING, BUT NOT LIMITED TO, PROCUREMENT OF SUBSTITUTE GOODS OR SERVICES; LOSS OF USE, DATA, OR PROFITS; OR BUSINESS INTERRUPTION) HOWEVER CAUSED AND ON ANY THEORY OF LIABILITY, WHETHER IN CONTRACT, STRICT LIABILITY, OR TORT (INCLUDING NEGLIGENCE OR OTHERWISE) ARISING IN ANY WAY OUT OF THE USE OF THIS SOFTWARE, EVEN IF ADVISED OF THE POSSIBILITY OF SUCH DAMAGE.

The views and conclusions contained in the software and documentation are those of the authors and should not be interpreted as representing official policies, either expressed or implied, of the FreeBSD Project.

#### FreeType Project License

1. 1 Copyright 1996-1999 by David Turner, Robert Wilhelm, and Werner Lemberg Introduction The FreeType Project is distributed in several archive packages; some of them may contain, in addition to the FreeType font engine, various tools and contributions which rely on, or relate to, the FreeType Project. This license applies to all files found in such packages, and which do not fall under their own explicit license. The license affects thus the FreeType font engine, the test programs, documentation and makefiles, at the very least. This license was inspired by the BSD, Artistic, and IJG (Independent JPEG Group) licenses, which all encourage inclusion and use of free software in commercial and freeware products alike. As a consequence, its main points are that:
  - o We don't promise that this software works. However, we are interested in any kind of bug reports. ('as is' distribution)
  - o You can use this software for whatever you want, in parts or full form, without having to pay us. ('royalty-free' usage)
  - o You may not pretend that you wrote this software. If you use it, or only parts of it, in a program, you must acknowledge somewhere in your documentation that you've used the FreeType code. ('credits')We specifically permit and encourage the inclusion of this software, with or without modifications, in commercial products, provided that all warranty or liability claims are assumed by the product vendor. Legal Terms 0. Definitions Throughout this license, the terms 'package', 'FreeType Project', and 'FreeType archive' refer to the set of files originally distributed by the authors (David Turner, Robert Wilhelm, and Werner Lemberg) as the 'FreeType project', be they named as alpha, beta or final release. 'You' refers to the licensee, or person using the project, where 'using' is a generic term including compiling the project's source code as well as linking it to form a 'program' or 'executable'. This program is referred to as 'a program using the FreeType engine'. This license applies to all files distributed in the original FreeType archive, including all source code, binaries and documentation, unless otherwise stated in the file in its original, unmodified form as distributed in the original archive. If you are unsure whether or not a particular file is covered by this license, you must contact us to verify this. The FreeType project is copyright (C) 1996-1999 by David Turner, Robert Wilhelm, and Werner Lemberg. All rights reserved except as specified below. 1. No Warranty THE FREETYPE ARCHIVE IS PROVIDED 'AS IS' WITHOUT WARRANTY OF ANY KIND, EITHER EXPRESSED OR IMPLIED, INCLUDING, BUT NOT LIMITED TO, WARRANTIES OF MERCHANTABILITY AND FITNESS FOR A PARTICULAR PURPOSE. IN NO EVENT WILL ANY OF THE AUTHORS OR COPYRIGHT HOLDERS BE LIABLE FOR ANY DAMAGES CAUSED BY THE USE OR THE INABILITY TO USE, OF THE FREETYPE PROJECT. As you have not signed this license, you are not required to accept it. However, as the FreeType project is copyrighted material, only this license, or another one contracted with the authors, grants you the right to use, distribute, and modify it. Therefore, by using, distributing, or modifying the FreeType project, you indicate that you understand and accept all the terms of this license.
2. Redistribution Redistribution and use in source and binary forms, with or without modification, are permitted provided that the following conditions are met:
  - o Redistribution of source code must retain this license file ('licence.txt') unaltered; any additions, deletions or changes to the original files must be clearly indicated in accompanying documentation. The copyright notices of the unaltered, original files must be preserved in all copies of source files.
  - o Redistribution in binary form must provide a disclaimer that states that the software is based in part of the work of the FreeType Team, in the



distribution documentation. We also encourage you to put an URL to the FreeType web page in your documentation, though this isn't mandatory. These conditions apply to any software derived from or based on the FreeType code, not just the unmodified files. If you use our work, you must acknowledge us. However, no fee need be paid to us.

3. Advertising The names of FreeType's authors and contributors may not be used to endorse or promote products derived from this software without specific prior written permission. We suggest, but do not require, that you use one or more of the following phrases to refer to this software in your documentation or advertising materials: 'FreeType Project', 'FreeType Engine', 'FreeType library', or 'FreeType Distribution'.
4. Contacts There are two mailing lists related to FreeType: o [freetype@freetype.org](mailto:freetype@freetype.org) Discusses general use and applications of FreeType, as well as future and wanted additions to the library and distribution. If you are looking for support, start in this list if you haven't found anything to help you in the documentation. o [devel@freetype.org](mailto:devel@freetype.org) Discusses bugs, as well as engine internals, design issues, specific licenses, porting, etc. o <http://www.freetype.org> Holds the current FreeType web page, which will allow you to download our latest development version and read online documentation. You can also contact us individually at: David Turner <[david.turner@freetype.org](mailto:david.turner@freetype.org)> Robert Wilhelm <[robert.wilhelm@freetype.org](mailto:robert.wilhelm@freetype.org)> Werner Lemberg <[werner.lemberg@freetype.org](mailto:werner.lemberg@freetype.org)>

### Libpng License

This copy of the libpng notices is provided for your convenience. In case of any discrepancy between this copy and the notices in the file png.h that is included in the libpng distribution, the latter shall prevail.

### COPYRIGHT NOTICE, DISCLAIMER, and LICENSE:

If you modify libpng you may insert additional notices immediately following this sentence.

libpng versions 1.0.7, July 1, 2000, through 1.0.13, April 15, 2002, are Copyright (c) 2000-2002 Glenn Randers-Pehrson and are distributed according to the same disclaimer and license as libpng-1.0.6 with the following individuals added to the list of Contributing Authors

Simon-Pierre Cadieux

Eric S. Raymond

Gilles Vollant

and with the following additions to the disclaimer:

There is no warranty against interference with your enjoyment of the library or against infringement. There is no warranty that our efforts or the library will fulfill any of your particular purposes or needs. This library is provided with all faults, and the entire risk of satisfactory quality, performance, accuracy, and effort is with the user.

libpng versions 0.97, January 1998, through 1.0.6, March 20, 2000, are Copyright (c) 1998, 1999 Glenn Randers-Pehrson, and are distributed according to the same disclaimer and license as libpng-0.96, with the following individuals added to the list of Contributing Authors:

Tom Lane

Glenn Randers-Pehrson

Willem van Schaik

libpng versions 0.89, June 1996, through 0.96, May 1997, are Copyright (c) 1996, 1997 Andreas Dilger Distributed according to the same disclaimer and license as libpng-0.88, with the following individuals added to the list of Contributing Authors:

John Bowler

Kevin Brace

Sam Bushell

Magnus Holmgren

Greg Roelofs

Tom Tanner

libpng versions 0.5, May 1995, through 0.88, January 1996, are Copyright (c) 1995, 1996 Guy Eric Schalnat, Group 42, Inc.

For the purposes of this copyright and license, "Contributing Authors" is defined as the following set of individuals:

Andreas Dilger

Dave Martindale

Guy Eric Schalnat

Paul Schmidt

Tim Wegner

The PNG Reference Library is supplied "AS IS". The Contributing Authors and Group 42, Inc. disclaim all warranties, expressed or implied, including, without limitation, the warranties of merchantability and of fitness for any purpose. The Contributing Authors and Group 42, Inc. assume no liability for direct, indirect, incidental, special, exemplary, or consequential damages, which may result from the use of the PNG Reference Library, even if advised of the possibility of such damage.

Permission is hereby granted to use, copy, modify, and distribute this source code, or portions hereof, for any purpose, without fee, subject to the following restrictions:

1. The origin of this source code must not be misrepresented.
2. Altered versions must be plainly marked as such and must not be misrepresented as being the original source.
3. This Copyright notice may not be removed or altered from any source or altered source distribution.

The Contributing Authors and Group 42, Inc. specifically permit, without fee, and encourage the use of this source code as a component to supporting the PNG file format in commercial products. If you use this source code in a product, acknowledgment is not required but would be appreciated.

A "png\_get\_copyright" function is available, for convenient use in "about" boxes and the like:

```
printf("%s",png_get_copyright(NULL));
```

Also, the PNG logo (in PNG format, of course) is supplied in the files "pngbar.png" and "pngbar.jpg (88x31) and "pngnow.png" (98x31).

Libpng is OSI Certified Open Source Software. OSI Certified Open Source is a certification mark of the Open Source Initiative.

Glenn Randers-Pehrson [randeg@alum.rpi.edu](mailto:randeg@alum.rpi.edu) April 15, 2002

#### MIT License

Copyright (c) <year> <copyright holders>

Permission is hereby granted, free of charge, to any person obtaining a copy of this software and associated documentation files (the "Software"), to deal in the Software without restriction, including without limitation the rights to use, copy, modify, merge,

publish, distribute, sublicense, and/or sell copies of the Software, and to permit persons to whom the Software is furnished to do so, subject to the following conditions:

The above copyright notice and this permission notice shall be included in all copies or substantial portions of the Software.

THE SOFTWARE IS PROVIDED "AS IS", WITHOUT WARRANTY OF ANY KIND, EXPRESS OR IMPLIED, INCLUDING BUT NOT LIMITED TO THE WARRANTIES OF MERCHANTABILITY, FITNESS FOR A PARTICULAR PURPOSE AND NONINFRINGEMENT. IN NO EVENT SHALL THE AUTHORS OR COPYRIGHT HOLDERS BE LIABLE FOR ANY CLAIM, DAMAGES OR OTHER LIABILITY, WHETHER IN AN ACTION OF CONTRACT, TORT OR OTHERWISE, ARISING FROM, OUT OF OR IN CONNECTION WITH THE SOFTWARE OR THE USE OR OTHER DEALINGS IN THE SOFTWARE.

#### **zlib License**

The zlib/libpng License Copyright (c) <year> <copyright holders>

This software is provided 'as-is', without any express or implied warranty. In no event will the authors be held liable for any damages arising from the use of this software.

Permission is granted to anyone to use this software for any purpose, including commercial applications, and to alter it and redistribute it freely, subject to the following restrictions:

1. The origin of this software must not be misrepresented; you must not claim that you wrote the original software. If you use this software in a product, an acknowledgment in the product documentation would be appreciated but is not required.
2. Altered source versions must be plainly marked as such, and must not be misrepresented as being the original software.
3. This notice may not be removed or altered from any source distribution.

#### **SGI Free Software B License Version 2.0.**

SGI FREE SOFTWARE LICENSE B (Version 2.0, Sept. 18, 2008)

Copyright (C) [dates of first publication] Silicon Graphics, Inc. All Rights Reserved. Permission is hereby granted, free of charge, to any person obtaining a copy of this software and associated documentation files (the "Software"), to deal in the Software without restriction, including without limitation the rights to use, copy, modify, merge, publish, distribute, sublicense, and/or sell copies of the Software, and to permit persons to whom the Software is furnished to do so, subject to the following conditions: The above copyright notice including the dates of first publication and either this permission notice or a reference to <http://oss.sgi.com/projects/FreeB/> shall be included in all copies or substantial portions of the Software.

THE SOFTWARE IS PROVIDED "AS IS", WITHOUT WARRANTY OF ANY KIND, EXPRESS OR IMPLIED, INCLUDING BUT NOT LIMITED TO THE WARRANTIES OF MERCHANTABILITY, FITNESS FOR A PARTICULAR PURPOSE AND NONINFRINGEMENT. IN NO EVENT SHALL SILICON GRAPHICS, INC. BE LIABLE FOR ANY CLAIM, DAMAGES OR OTHER LIABILITY, WHETHER IN AN ACTION OF CONTRACT, TORT OR OTHERWISE, ARISING FROM, OUT OF OR IN CONNECTION WITH THE SOFTWARE OR THE USE OR OTHER DEALINGS IN THE SOFTWARE.

Except as contained in this notice, the name of Silicon Graphics, Inc. shall not be used in advertising or otherwise to promote the sale, use or other dealings in this Software without prior written authorization from Silicon Graphics, Inc.

---

## **4.1.6. Appmenu op bestuurdersdisplay**

Via het appmenu van het bestuurdersdisplay krijgt u snel toegang tot de meest gebruikte functies voor bepaalde apps.



De afbeelding is schematisch.

Het appmenu op het bestuurdersdisplay is te gebruiken in plaats van het middendisplay en navigatie is mogelijk via de rechter stuurknoppenset. Dankzij het appmenu kunt u eenvoudiger van app of appfunctie wisselen zonder daarvoor uw handen van het stuur te hoeven nemen.

## Functies van het appmenu

U hebt toegang tot uiteenlopende functies via verschillende apps. Vanuit het appmenu zijn de volgende apps en de bijbehorende appfuncties te regelen:

App	Functies
Boordcomputer	Dagteller kiezen, kiezen wat op het bestuurdersdisplay moet worden weergegeven en dergelijke.
Mediaspeler	Actieve bron voor mediaspeler kiezen.
Telefoon	Contact in de gesprekslijst bellen.
Navigatie	Begeleiding naar de bestemming e.d.

## 4.1.7. Appmenu op bestuurdersdisplay hanteren

Het appmenu op het bestuurdersdisplay is te gebruiken via de rechter stuurknoppenset.



Appmenu en rechter stuurknoppenset. De afbeelding is schematisch.

- 1 Openen/sluiten
- 2 Links/rechts
- 3 Omhoog/omlaag
- 4 Bevestigen

## Appmenu openen/sluiten

- 1 Druk op Openen/sluiten (1).
- > Het appmenu wordt geopend/gesloten.

### **i** N.b.

Het appmenu is niet te openen als er nog een onbevestigde melding op het bestuurdersdisplay staat. U moet de melding eerst bevestigen voordat het appmenu te openen is.

Het appmenu wordt na een periode van inactiviteit automatisch gesloten of na bepaalde keuzes.

## Navigeren en kiezen in appmenu

- 1 Wissel van app door op links of rechts (2) te drukken.
- > In het appmenu verschijnen de functies voor de vorige/volgende app.
- 2 Blader door de functies voor de gekozen app door op omhoog of omlaag (3) te drukken.
- 3 Bevestig de actuele functie of markeer uw keuze door op bevestigen (4) te drukken.

De inhoud van deze handleiding geeft de status van de gebruikershandleiding weer op het moment van drukken en is mogelijk niet volledig geldig in toekomstige gevallen. Raadpleeg voor meer informatie de eerste pagina voor de volledige disclaimer.









- De desbetreffende functie wordt geactiveerd, waarna in bepaalde gevallen het appmenu wordt gesloten.

Als het appmenu weer opent, verschijnen direct de functies voor de laatst gekozen app.











## 4.1.8. Controle- en waarschuwingssymbolen

De controle- en waarschuwingssymbolen wijzen u erop dat een functie geactiveerd is, dat een systeem werkt of dat er een gebrek of een ernstige fout is opgetreden.



### Rode symbolen

	<p><b>Waarschuwing</b></p> <p>Het rode waarschuwingssymbool gaat branden, wanneer er een storing is geregistreerd die van invloed kan zijn op de veiligheid of de rijeigenschappen van de auto. Er verschijnt tegelijkertijd een verklarende tekstmelding op het bestuurdersdisplay. Het waarschuwingssymbool kan ook gaan branden in combinatie met andere symbolen.</p>
	<p><b>Gordelwaarschuwing</b></p> <p>Gaat branden of knipperen als iemand in de auto geen veiligheidsgordel om heeft.</p>
	<p><b>Airbags</b></p> <p>Er is een storing geregistreerd in een van de veiligheidssystemen van de auto. Lees de melding af op het bestuurdersdisplay en neem contact op met een werkplaats. Volvo adviseert u contact op te nemen met een erkende Volvo-werkplaats.</p>
	<p><b>Storing in remsysteem</b></p> <p>Er is een storing opgetreden in het remsysteem. Lees de melding af op het bestuurdersdisplay en neem contact op met een werkplaats. Volvo adviseert u contact op te nemen met een erkende Volvo-werkplaats.</p>
	<p><b>Parkeerrem</b></p> <p>Brandt constant: de parkeerrem is geactiveerd. Knippert: er is een storing opgetreden met de parkeerrem. Lees de melding op het bestuurdersdisplay.</p>
	<p><b>Storing in het elektrische systeem</b></p> <p>Er is een storing opgetreden in het elektrische systeem. Lees de melding af op het bestuurdersdisplay en neem contact op met een werkplaats. Volvo adviseert u contact op te nemen met een erkende Volvo-werkplaats.</p>
	<p><b>Hoge motortemperatuur</b></p> <p>De motor heeft een te hoge temperatuur. Lees de melding op het bestuurdersdisplay.</p>
	<p><b>Dreigende botsing</b></p> <p>City Safety geeft een waarschuwing bij een dreigende botsing met andere voertuigen, voetgangers, fietsers en grotere dieren.</p>
	<p><b>Lage oliedruk</b></p> <p>De oliedruk van de motor is te laag. Schakel de motor onmiddellijk uit en controleer het motoroliepeil. Vul zo nodig olie bij. Als het symbool brandt en het oliepeil normaal is: lees de melding op het bestuurdersdisplay af en neem contact op met een werkplaats. Volvo adviseert u contact op te nemen met een erkende Volvo-werkplaats.</p>





## Amberkleurige symbolen

	<b>Informatie</b> Er is een probleem opgetreden in een van de systemen van de auto. Lees de melding op het bestuurdersdisplay. Het informatiesymbool kan ook gaan branden in combinatie met andere symbolen.
	<b>Storing in remsysteem</b> Er is een storing opgetreden in het remsysteem. Lees de melding op het bestuurdersdisplay.
	<b>Storing in ABS</b> Het systeem is defect. Het normale remsysteem van de auto werkt dan nog wel, zij het zonder ABS-regeling.
	<b>Uitlaatgasreinigingssysteem</b> Storing in het uitlaatgasreinigingssysteem. Rijd voor een controle naar een werkplaats. Volvo adviseert u contact op te nemen met een erkende Volvo-werkplaats.
	<b>Mistachterlicht</b> Mistachterlicht brandt.
	<b>Bandenspanningssysteem</b> Lage bandenspanning. Bij een storing in het bandenspanningssysteem gaat het symbool eerst ca. 1 minuut knipperen en vervolgens permanent branden. Dit kan komen doordat het systeem niet als beoogd een lage bandenspanning kan registreren of daarvoor waarschuwen.
	<b>Fout in het koplampstelsysteem</b> Er is een storing opgetreden in het koplampstelsysteem. Lees de melding op het bestuurdersdisplay.
	<b>Rijbaanassistent</b> Rijbaanassistent waarschuwt/grijpt in.
	<b>Beperkte prestatie</b> Tijdelijke storing in de aandrijflijn. Lees de melding op het bestuurdersdisplay.
	<b>Stabiliteitsregeling</b> Brandt constant: er is een storing opgetreden in het systeem. Knippert: het systeem is bezig.
	<b>Stabiliteitsregeling, Sport-stand</b> De Sportstand is geactiveerd.





## Blauwe symbolen

	<b>Automatisch groot licht</b> Automatisch groot licht is geactiveerd en brandt.
	<b>Groot licht</b> Groot licht brandt.

## Groene symbolen

	<b>Automatische rem</b> De functie is geactiveerd en het rempedaal of de parkeerrem is actief.
	<b>Mistlampen voor</b> Mistlicht voor brandt.
	<b>Stadslichten voor/achterlichten</b> Stadslichten voor branden.
 	<b>Richtingaanwijzer links en rechts</b> Richtingaanwijzers worden gebruikt.

## Witte/grijze symbolen

	<b>Automatisch groot licht</b> Automatisch groot licht is geactiveerd maar brandt niet.
	<b>Preconditioning</b> Motor- en interieurverwarming/airco zijn bezig met preconditioning van de auto.
	<b>Rijbaanassistent</b> Wit symbool: Rijbaanassistent aan en wegbelijning is waargenomen. Grijs symbool: Rijbaanassistent aan en wegbelijning is niet waargenomen.
	<b>Regensensor</b> De regensensor is geactiveerd.

## 4.1.9. Melding op bestuurdersdisplay



Op het bestuurdersdisplay kunnen in uiteenlopende situaties meldingen verschijnen om u te informeren of helpen.



Voorbeeld van een melding op het bestuurdersdisplay. De afbeelding is schematisch, zodat er afhankelijk van het model afwijkingen mogelijk zijn.

Op het bestuurdersdisplay verschijnen meldingen die voor u als bestuurder belangrijk zijn.

Afhankelijk van de andere informatie die op dit moment wordt weergegeven, kan de positie van de meldingen op het bestuurdersdisplay variëren. De meldingen verdwijnen na enige tijd automatisch of na eventuele bevestiging/reactie van het bestuurdersdisplay. Als een melding moet worden opgeslagen, wordt deze bewaard in de app **Auto status**, die opent vanuit het appscherm op het middendisplay.

De meldingen kunnen er verschillende uitzien en worden mogelijk gecombineerd met grafische voorstellingen, symbolen en knoppen om de desbetreffende melding bijvoorbeeld te bevestigen of in te stemmen met een bepaald verzoek.

### Servicemeldingen

Hier volgt een greep uit de belangrijke servicemeldingen en hun betekenis.

Melding	Betekenis
Stop veilig <sup>[1]</sup>	Breng de auto tot stilstand en zet de motor af. Grote kans op schade – bezoek een werkplaats <sup>[2]</sup> .
Zet de motor af <sup>[1]</sup>	Breng de auto tot stilstand en zet de motor af. Grote kans op schade – bezoek een werkplaats <sup>[2]</sup> .
Service urgent Rijd naar werkplaats <sup>[1]</sup>	Bezoek een werkplaats <sup>[2]</sup> om de auto onmiddellijk te laten controleren.
Service vereist <sup>[1]</sup>	Bezoek een werkplaats <sup>[2]</sup> om de auto zo spoedig mogelijk te laten controleren.
Normaal onderhoud Bespreek tijd voor onderhoud	Het is tijd voor een servicebeurt – bezoek een werkplaats <sup>[2]</sup> . Verschijnt geruime tijd vóór het geprogrammeerde tijdstip voor de volgende servicebeurt.
Normaal onderhoud Onderhoud nodig	Het is tijd voor een servicebeurt – bezoek een werkplaats <sup>[2]</sup> . Verschijnt op het geprogrammeerde tijdstip voor de volgende servicebeurt.
Normaal onderhoud Onderhoudstermijn verstreken	Het is tijd voor een servicebeurt – bezoek een werkplaats <sup>[2]</sup> . Verschijnt wanneer het geprogrammeerde tijdstip voor een servicebeurt is overschreden.
Tijdelijk uit <sup>[1]</sup>	De bijbehorende functie is tijdelijk uitgeschakeld en wordt na enige tijd rijden of de volgende keer dat u de motor start automatisch opnieuw ingeschakeld.

<sup>[1]</sup> Deel van een melding, verschijnt samen met gegevens over de locatie van de storing.

<sup>[2]</sup> Geadviseerd wordt een erkende Volvo-werkplaats.

---

## 4.1.10. Datum en tijd

De klok is zichtbaar op zowel bestuurders- als middendisplay.

### Positie van de klok



In sommige situaties kan de klok op het bestuurdersdisplay schuifgaan achter meldingen en informatie.

Op het middendisplay zit de klok rechts bovenaan op de statusbalk.

### Instellingen voor datum en tijd

- 1 Kies **Instellingen** → **Systeem** → **Datum en tijd** op het hoofdscherm van het middendisplay om de instellingen voor tijd- en datumformaat te wijzigen.

Stel de datum en tijd in door op de pijl-omhoog of pijl-omlaag op het touchscreen te tikken.

#### Automatische tijd voor auto's met gps

Bij een auto met navigatiesysteem kunt u **Automatische tijd** kiezen. De tijdzone wordt dan automatisch ingesteld aan de hand van waar de auto zich bevindt. Voor een bepaald type navigatiesysteem moet ook de huidige locatie (land) worden ingesteld om de juiste tijdzone te krijgen. Als **Automatische tijd** niet is gekozen, stelt u tijd en datum met de pijlen omhoog of omlaag op het touchscreen.

#### Zomertijd

In sommige landen is met **Automatische zomertijd** de automatische instelling van de zomertijd te selecteren. In de overige landen valt de instelling **Zomertijd** handmatig te selecteren.

### Als de accukabels losgekoppeld werden

De inhoud van deze handleiding geeft de status van de gebruikershandleiding weer op het moment van drukken en is mogelijk niet volledig geldig in toekomstige gevallen. Raadpleeg voor meer informatie de eerste pagina voor de volledige disclaimer.

Als de klok op nul werd gesteld omdat de accukabels van de auto bijvoorbeeld tijdens een werkplaatsbezoek losgekoppeld werden, moet u de klok mogelijk opnieuw instellen. Als de klok namelijk niet is ingesteld, kan dat gevolgen hebben voor de internetverbinding van de auto.

---

## 4.2. Middendisplay

---

### 4.2.1. Instellingen

---

#### 4.2.1.1. Gebruikersgegevens resetten bij doorverkoop

Bij doorverkoop moeten gebruikersgegevens en systeeminstellingen worden gereset naar de fabrieksinstellingen.

De instellingen van de auto kunnen op verschillende niveaus gereset worden. Reset bij doorverkoop alle gebruikersgegevens en herstel de fabrieksinstellingen voor de systeeminstellingen. Bij verkoop van de auto is het ook belangrijk om de doorverkoop te registreren in Volvo On Call\* te wijzigen.

\* Optie/accessoire.

---

#### 4.2.1.2. Instellingen wijzigingen op het hoofdscherm van het middendisplay

Via het middendisplay kunt u instellingen en informatie wijzigen voor tal van autofuncties.

- 1 Open het hoofdscherm door op het tabblad bovenaan te klikken of door van boven naar beneden over het scherm te slepen/vegen.

2 Tik op **Instellingen** om het instellingsmenu te openen.

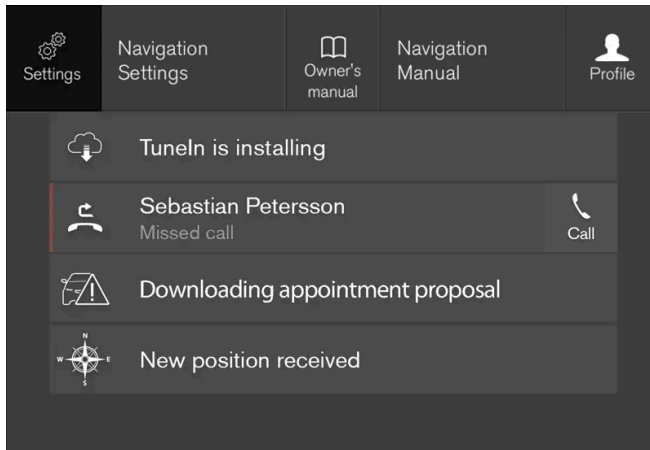

Het hoofdscherm met de knop voor **Instellingen**.

3 Tik op een van de categorieën en subcategorieën om naar de gewenste instelling te bladeren.

4 Wijzig een of meer instellingen. De manier van wijzigen hangt van het type instelling af.

> De wijzigingen worden onmiddellijk opgeslagen.

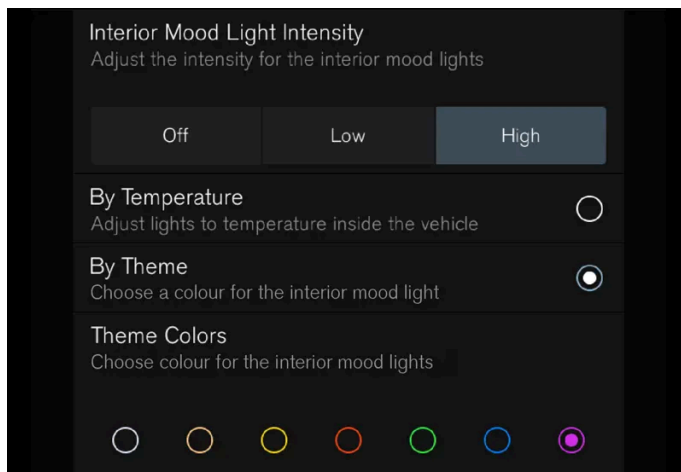

Een subcategorie in het instellingsscherm met verschillende soorten instellingen, heeft een meerkeuzeknop en keuzerondjes.

## 4.2.1.3. Instellingen resetten op middendisplay

U kunt de fabrieksinstellingen herstellen voor alle instellingen die zijn verricht in het instellingsmenu van het middendisplay.

### Twee soorten resets

Resetten kan in het instellingenmenu op twee manieren:

- **Fabrieksreset** - wist alle gegevens en bestanden en herstelt de standaardwaarden voor alle instellingen.
- **Persoonlijke instellingen resetten** - wist persoonlijke gegevens en herstelt de standaardwaarden voor alle persoonlijke instellingen.

De inhoud van deze handleiding geeft de status van de gebruikershandleiding weer op het moment van drukken en is mogelijk niet volledig geldig in toekomstige gevallen. Raadpleeg voor meer informatie de eerste pagina voor de volledige disclaimer.

## Instellingen resetten

Doe het volgende om de instellingen te resetten.

 **N.b.**

**Fabrieksreset** is alleen mogelijk, wanneer de auto stilstaat.

- 1 Tik op **Instellingen** op het hoofdscherm van het middendisplay.
- 2 Ga verder naar **Systeem** → **Fabrieksreset**.
- 3 Kies het gewenste type reset.
  - Er verschijnt een pop-upvenster.
- 4 Druk op **OK** om de reset te bevestigen.
  - Voor de optie **Persoonlijke instellingen resetten** wordt de reset bevestigd door op **Resetten voor het actieve profiel** of **Resetten voor alle profielen** te drukken.
  - De geselecteerde instellingen worden gereset.

### 4.2.1.4. Contextuele instellingen openen op het middendisplay

Via de contextuele instellingen zijn rechtstreeks vanuit het topscherm op het middendisplay instellingen te wijzigen voor de meeste standaardapps van de auto.

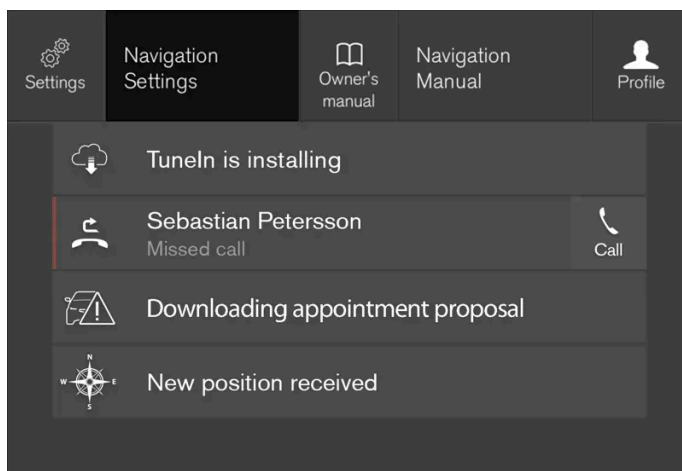

Hoofdscherm met de knop voor contextuele instellingen.

Contextuele instellingen zijn snelkoppelingen naar specifieke instellingen die verband houden met de op het scherm getoonde actieve functie. De standaardapps van de auto, zoals **FM-radio** en **USB**, maken deel uit van Sensus en behoren tot de geïntegreerde autofuncties. De instellingen voor deze apps zijn rechtstreeks te wijzigen via de contextuele instellingen in het hoofdscherm.

Wanneer contextuele instellingen beschikbaar zijn:

- 1 Open het hoofdscherm wanneer een app uitgevouwen is, bijv. **Navigatie**.
- 2 Tik op **Navigatie Instellingen**.
  - Er wordt een pagina voor navigatie-instellingen geopend.
- 3 Wijzig de instellingen naar wens en bevestig uw keuze(s).

Tik op **Sluiten** of op de fysieke homeknop op het middendisplay om het instellingsscherm te sluiten.

De meeste basisapps van de auto bieden deze contextuele instelmogelijkheid, maar niet allemaal.

## Apps van derden

Apps van derden zoals **Volvo-id** zijn bij aflevering van de auto niet voorgeïnstalleerd en moeten naderhand worden gedownload. Bij dergelijke apps van derden verricht u eventuele instellingen altijd in de desbetreffende apps en niet vanuit het hoofdscherm.

---

## 4.2.1.5. Steemeenheden wijzigen

Instellingen voor de eenheden verricht u in het menu **Instellingen** van het middendisplay.

- 1 Tik op **Instellingen** in het hoofdscherm op het middendisplay.
- 2 Ga verder naar **Systeem** → **Systeemtalen en -eenheden** → **Meeteenheden**.
- 3 Kies een standaardeenheid:
  - **Metr.** – kilometer, liter en graden Celsius.
  - **Imper.** – miles, gallons en graden Celsius.
  - **VS** – miles, gallons en graden Fahrenheit.
  - De eenheden op het bestuurdersdisplay, het middendisplay en het head-updisplay worden gewijzigd.

## 4.2.1.6. Volume van systeemgeluid uitschakelen of aanpassen op middendisplay

Het volume van het systeemgeluid is op het middendisplay te wijzigen of uit te schakelen.

- 1 Tik op **Instellingen** in het hoofdscherm op het middendisplay.
- 2 Tik op **Geluid** → **Systeemvolumes**.
- 3 Verschuif de bediening onder **Aanraakgeluiden** om het geluid voor het aantikken van het scherm te wijzigen/uit te zetten. Schuif de bediening naar het gewenste geluidsniveau.

---

## 4.2.1.7. Systeemtaal wijzigen

Instellingen voor de taal verricht u in het menu **Instellingen** van het middendisplay.

 **N.b.**

Wanneer u de taal in het middendisplay verandert, kan dat betekenen dat bepaalde informatie voor de eigenaar niet overeenkomt met landelijke of plaatselijke wet- en regelgeving. Stel geen taal in die u niet begrijpt, omdat het dan lastig wordt om te navigeren in de menustructuur op het scherm.

- 1 Tik op **Instellingen** in het hoofdscherm op het middendisplay.
  - 2 Ga verder naar **Systeem** → **Systeemtalen en -eenheden**.
  - 3 Kies **Systeemtaal**.  
Talen met ondersteuning van stembediening hebben een stembedieningssymbool.
- De taal op het bestuurdersdisplay, het middendisplay en het head-updisplay wordt gewijzigd.

---

## 4.2.1.8. Opzet van middendisplay aanpassen

U kunt de opzet van het middendisplay aanpassen door een thema te kiezen.

- 1 Druk op **Instellingen** in het hoofdscherm.
- 2 Tik op **My Car** → **Displays** → **Toon skins**.
- 3 Kies vervolgens een thema, bijv. **Minimalistic** of **Chrome Rings**.

Als aanvulling hierop is het mogelijk om te kiezen tussen **Normaal** en **Helder**. Bij **Normaal** is de achtergrond op het scherm donker en zijn de teksten licht. Dit is de standaardinstelling voor alle thema's. Desgewenst kan een lichte variant worden gekozen, waarbij de opzet zo wordt gewijzigd dat de achtergrond licht wordt en de teksten donker. Deze instelling is bijv. handig bij fel daglicht.

De mogelijkheden zijn altijd beschikbaar voor de gebruiker en zijn niet afhankelijk van de verlichting eromheen.

## 4.2.1.9. Rijstatistieken tonen op bestuurdersdisplay

De door de boordcomputer geregistreerde en berekende waarden kunnen worden weergegeven op het bestuurdersdisplay.

De waarden worden opgeslagen in een boordcomputerapp. Via het appmenu kunt u die informatie kiezen die op het bestuurdersdisplay moeten worden weergegeven.



Open het appmenu <sup>[1]</sup> en blader erin met de rechter stuurknoppenset.

- 1 Appmenu
- 2 Links/rechts
- 3 Omhoog/omlaag
- 4 Bevestigen

- 1 Open het appmenu op het bestuurdersdisplay door op (1) te drukken.

(Het appmenu is niet te openen als er nog een onbevestigde melding op het bestuurdersdisplay staat. U moet de melding eerst bevestigen met een druk op de knop ○ (4) voordat het appmenu te openen is.)

De inhoud van deze handleiding geeft de status van de gebruikershandleiding weer op het moment van drukken en is mogelijk niet volledig geldig in toekomstige gevallen. Raadpleeg voor meer informatie de eerste pagina voor de volledige disclaimer.



- 2 Navigeer naar de boordcomputerapp door met (2) naar links of rechts te vegen.
- Op de bovenste vier menuregels staan de gemeten waarden voor dagteller TM. Op de vier menuregels eronder staan de gemeten waarden voor dagteller TA. Blader omhoog of omlaag in de lijst met (3).
- 3 Blader verder omlaag naar de alternatievenknoppen om te kiezen welke informatie op het bestuurdersdisplay moet worden weergegeven:
  - Kilometer teller
  - Actieradius op tank
  - Actieradius op accu
  - Toerist (alternatieve snelheidsmeter)
  - Afgelegde afstand voor dagteller TM, TA of geen weergave van afgelegde afstand
  - Momenteel brandstofverbruik, gemiddeld verbruik voor TM of TA of geen weergave van het brandstofverbruikSelecteer of deselecteer een optie met de knop  (4). De wijziging gaat meteen in.

<sup>[1]</sup> De afbeelding is schematisch, zodat er afhankelijk van het model afwijkingen mogelijk zijn.

---

## 4.2.1.10. Instellingen voor verbruiksinfo

De instellingen voor verbruiksinfo zijn op nul te stellen of aan te passen.

- 1 Open de app **Bestuurder prestaties** op het appscherm om de verbruiksinfo weer te geven.



- 2 Tik op **Voorkeur** om
  - de schaalverdeling te wijzigen. Kies een resolutie van 1, 10 of 100 km/miles voor de staaf.
  - de verbruiksinfo na afloop van een rit op nul te zetten. Wanneer de auto meer dan 4 uur stilgestaan heeft.
  - de gegevens over de actuele rit op nul te zetten.

Verbruiksinfo, berekend gemiddeld verbruik en totale rijtijd worden altijd gelijktijdig op nul gezet.

Eenheden voor afstand, snelheid en dergelijk zijn te wijzigen via de systeeminstellingen op het middendisplay.

---

## 4.2.1.11. Instellingen voor bestuurdersdisplay

De inhoud van deze handleiding geeft de status van de gebruikershandleiding weer op het moment van drukken en is mogelijk niet volledig geldig in toekomstige gevallen. Raadpleeg voor meer informatie de eerste pagina voor de volledige disclaimer.

Instellingen voor de weergave-opties van het bestuurdersdisplay zijn te verrichten via het appmenu van het bestuurdersdisplay en via het instellingenmenu van het middendisply.

## Instellingen via appmenu van bestuurdersdisplay



De afbeelding is schematisch, zodat er afhankelijk van het model afwijkingen mogelijk zijn.

Het appmenu is te openen en te regelen via de rechter stuurknoppenset.

In het appmenu is te kiezen welke informatie op het bestuurdersdisplay moet verschijnen

- boordcomputer
- mediaspeler
- telefoon
- navigatiesysteem\*.

## Instellingen via middendisply

### Informatietype kiezen

- 1 Tik op **Instellingen** op het hoofdscherm van het middendisply.
- 2 Tik op **My Car** → **Displays** → **Informatie bestuurdersscherm**.
- 3 Kies wat er op de achtergrond moet verschijnen:
  - **Geen info in achtergrond tonen**
  - **Info huidige gespeelde media tonen**
  - **Navigatie ook tonen zonder ingestelde route**

### Thema kiezen

- 1 Tik op **Instellingen** op het hoofdscherm van het middendisplay.
- 2 Tik op **My Car** → **Displays** → **Toon skins**
- 3 Kies thema (uiterlijk) van het bestuurdersdisplay:
  - **Glass**
  - **Minimalistic**
  - **Performance**
  - **Chrome Rings**

#### Taal kiezen

- 1 Tik op **Instellingen** op het hoofdscherm van het middendisplay.
  - 2 Tik op **Systeem** → **Systeemtalen en -eenheden** → **Systeemtaal** om een taal te kiezen.
- Een wijziging werkt door op de taal op alle niveaus.

De instellingen zijn persoonlijk en worden automatisch opgeslagen onder het actieve gebruikersprofiel.

\* Optie/accessoire.

---

## 4.2.1.12. Datum en tijd

De klok is zichtbaar op zowel bestuurders- als middendisplay.

### Positie van de klok



In sommige situaties kan de klok op het bestuurdersdisplay schuilgaan achter meldingen en informatie.

Op het middendisplay zit de klok rechts bovenaan op de statusbalk.

## Instellingen voor datum en tijd

- 1 Kies **Instellingen** → **Systeem** → **Datum en tijd** op het hoofdscherm van het middendisplay om de instellingen voor tijd- en datumformaat te wijzigen.

Stel de datum en tijd in door op de pijl-omhoog of pijl-omlaag op het touchscreen te tikken.

### Automatische tijd voor auto's met gps

Bij een auto met navigatiesysteem kunt u **Automatische tijd** kiezen. De tijdzone wordt dan automatisch ingesteld aan de hand van waar de auto zich bevindt. Voor een bepaald type navigatiesysteem moet ook de huidige locatie (land) worden ingesteld om de juiste tijdzone te krijgen. Als **Automatische tijd** niet is gekozen, stelt u tijd en datum met de pijlen omhoog of omlaag op het touchscreen.

### Zomertijd

In sommige landen is met **Automatische zomertijd** de automatische instelling van de zomertijd te selecteren. In de overige landen valt de instelling **Zomertijd** handmatig te selecteren.

## Als de accukabels losgekoppeld werden

Als de klok op nul werd gesteld omdat de accukabels van de auto bijvoorbeeld tijdens een werkplaatsbezoek losgekoppeld werden, moet u de klok mogelijk opnieuw instellen. Als de klok namelijk niet is ingesteld, kan dat gevolgen hebben voor de internetverbinding van de auto.

---

## 4.2.1.13. Instellingen voor head-updisplay\*

Pas de instellingen aan voor de weergave van het head-updisplay op de voorruit.

De instellingen zijn te verrichten wanneer de auto is gestart en er een beeld op de binnenkant van de voorruit wordt geprojecteerd.

### Weergave-opties kiezen

Kies welke functies op het head-updisplay moeten verschijnen.

- 1 Tik op **Instellingen** op het hoofdscherm van het middendisplay.
- 2 Tik op **My Car** → **Displays** → **Opties head-up display**.

3 Kies een of meer functies:

- Toon navigatie
- Toon Road Sign Information
- Toon rijhulp
- Toon telefoon

De instelling wordt als persoonlijke instelling opgeslagen in het bestuurdersprofiel.

## Lichtsterkte en hoogte aanpassen

1



Tik op de knop **Head-up display afstellen** op het functiescherm van het middendisplay.

2 Pas de lichtsterkte en hoogte van de geprojecteerde afbeelding in uw blikveld aan met behulp van de rechter stuurknoppenset.

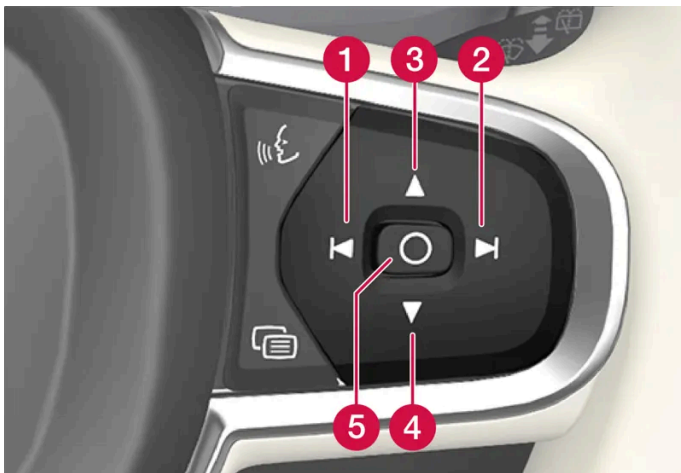

- 1 Lichtsterkte verlagen
- 2 Lichtsterkte verhogen
- 3 Positie verhogen
- 4 Positie verlagen
- 5 Bevestigen

De lichtsterkte van de grafische voorstellingen wordt automatisch afgestemd op de heersende lichtomstandigheden. De lichtsterkte van het head-updisplay hangt tevens af van de gehanteerde lichtsterkte voor de overige displays in de auto.

De hoogte is op te slaan in de geheugenfunctie van de elektrisch bedienbare voorstoel\* met behulp van de knoppen op het bestuurdersportier.

## Horizontale stand kalibreren

De horizontale stand van het head-updisplay moet mogelijk gekalibreerd worden bij het vervangen van de voorruit of de display-eenheid. Kalibreren houdt in dat de geprojecteerde afbeelding linksom of rechtsom wordt gedraaid.

- 1 Tik op **Instellingen** op het hoofdscherm van het middendisplay.
- 2 Kies **My Car** → **Displays** → **Opties head-up display** → **Head-up display kalibreren**.
- 3 Kalibreer de horizontale stand van de afbeelding met de rechter stuurknoppenset.

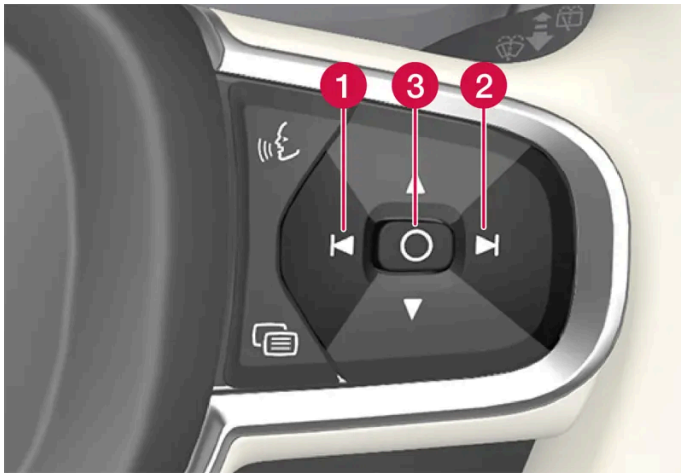

- 1 Linksom draaien
- 2 Rechtsom draaien
- 3 Bevestigen

\* Optie/accessoire.

---

## 4.2.1.14. Gebruiksvoorwaarden en gegevensuitwisseling

De eerste keer dat u bepaalde diensten en apps start, verschijnt mogelijk een pop-upvenster met de titel **Voorwaarden en Gegevensuitwisseling**.

Het venster dient om te informeren over de gebruiksvoorwaarden en het beleid voor gegevensuitwisseling dat Volvo hanteert. Door akkoord te gaan gegevensuitwisseling stemt de gebruiker erin toe dat de auto bepaalde informatie verstuurt. Dit is een vereiste voor optimale werking van bepaalde diensten en apps.

De gegevensuitwisseling voor connected diensten en gedownloade apps is standaard gedeactiveerd<sup>[1]</sup>. Om bepaalde connected diensten en apps in de auto te kunnen gebruiken moet de gegevensuitwisseling worden geactiveerd. Gegevensuitwisseling kan worden ingesteld via het instellingenmenu van het middendisplay of op het moment dat de diensten of apps worden gestart op het middendisplay.

## Integriteit en gegevensuitwisseling

Toen de software-update in november 2017 beschikbaar kwam, zijn de integriteits- en gegevensuitwisselinginstellingen voor connected diensten en gedownloadde apps geïntroduceerd. U vindt de instellingen onder **Privacy en gegevens** in het instellingenmenu op het middendispley van de auto.

Daar kunt u kiezen welke connected diensten gegevens mogen uitwisselen. Gegevensuitwisseling voor gedownloadde apps kan hier ook worden gedeactiveerd. Let erop dat diensten en apps niet naar behoren kunnen werken als gegevensuitwisseling is gedeactiveerd.

Na het herstellen van de fabrieksinstellingen of na bijv. een bezoek aan de werkplaats of een software-update kunnen de instellingen voor gegevensuitwisseling zijn teruggezet naar de standaardwaarden. In dat geval moet de gegevensuitwisseling voor connected diensten en gedownloadde apps opnieuw worden geactiveerd.

 **N.b.**

De instellingen voor privacy en gegevensuitwisseling zijn uniek voor ieder bestuurdersprofiel.

\* Optie/accessoire.

[1] Geldt niet voor Volvo On Call\*.

---

### 4.2.1.15. Gegevensuitwisseling activeren en deactiveren

In het instellingsmenu van het middendispley kunt u de gegevensuitwisseling van de desbetreffende diensten en apps instellen.

- 1 Druk op **Instellingen** op het hoofdscherm van het middendispley.
- 2 Tik op **Systeem** → **Privacy en gegevens**.
- 3 Geef aan of uw de gegevensuitwisseling wilt in- of uitschakelen voor bepaalde diensten en alle apps.

Als de gegevensuitwisseling voor connected diensten of gedownloadde apps niet al is geactiveerd, kunt u dat doen tijdens het eerste gebruik via het middendispley. De eerste keer dat u connected diensten of gedownloadde apps gebruikt en na bijv. het herstellen van de fabrieksinstellingen of het downloaden van bepaalde software-updates moet u akkoord gaan met Volvo's voorwaarden voor connected diensten. Let er in dat geval op dat u daarmee ook de gegevensuitwisseling activeert voor andere connected diensten en gedownloadde apps waarvoor u de gegevensuitwisseling al eerder hebt geactiveerd.

 **N.b.**

Na een bezoek aan een Volvo-werkplaats moet u de gegevensuitwisseling mogelijk opnieuw inschakelen om weer gebruik te kunnen maken van connectiviteitsdiensten en apps.

---

## 4.2.1.16. Instellingen voor ontgrendeling

De instellingen voor ontgrendeling kunnen worden gewijzigd met de knop van de sleutel. Het is mogelijk om alle portieren te ontgrendelen met één druk op de knop óf om alleen het bestuurdersportier te ontgrendelen met één keer drukken en de overige portieren met twee keer.

De instellingen die u hier verricht zijn ook van invloed op de centrale vergrendeling via de openingsgreep aan de binnenzijde.

- 1 Tik op **Instellingen** op het hoofdscherm van het middendisplay.
- 2 Tik op **My Car** → **Vergrendeling** → **Op afstand en van binnenuit ontgrendelen**.
- 3 Kies een alternatief:
  - **Alle portieren** – ontgrendelt alle portieren tegelijkertijd.
  - **Een portier** – ontgrendelt alleen het bestuurdersportier. Om alle portieren te ontgrendelen moet u de ontgrendelingsknop op de sleutel tweemaal indrukken.

---

## 4.2.1.17. Instellingen voor Care Key

Wijzigingen van het Care Key-profiel op het middendisplay zijn alleen mogelijk met behulp van een andere sleutel.

### Insteloptie

De volgende beperkingen zijn in te stellen:

- Snelheidsinterval: 50-180 km/h (30-112 mph)
- Stapgrootte: 1 km/h (1 mph)

### Instellen

- 1 Ontgrendel de auto met een sleutel die geen Care Key is.
- 2 Tik op **Instellingen** op het hoofdscherm van het middendisplay.
- 3 Tik op **Systeem** → **Bestuurdersprofielen** → **Zorgsleutel**.
- 4 Vink het vakje aan om beperking te activeren en stel de gewenste beperking in.



## 4.2.1.18. Instelling voor vergrendelingsbevestiging

In het instellingenmenu op het middendisplay kunt u kiezen hoe de auto aangeeft dat hij vergrendeld of ontgrendeld is.

### Verschillende soorten vergrendelingsrespons

- 1 Tik op **Instellingen** op het hoofdscherm van het middendisplay.
- 2 Tik op **My Car** → **Vergrendeling**.
- 3 Tik op **Visuele vergrendelingsfeedback** om de situaties te kiezen waarin de auto een duidelijke bevestiging moet geven:
  - **Vergrend.**
  - **Ontgrendel**
  - **Beide**

Of schakel de functie uit door **Uit** te markeren.

### Automatisch inklappen van zijspiegels\* bij vergrendeling

- 1 Tik op **Instellingen** op het hoofdscherm van het middendisplay.
- 2 Tik op **My Car** → **Spiegels en Comfort**.
- 3 Kies **Spiegel inklappen bij vergrendelen** om de functie te activeren of te deactiveren.

\* Optie/accessoire.

---

## 4.2.1.19. Instellingen voor passieve ontgrendeling\*

U kunt kiezen welke portieren er worden ontgrendeld bij passieve ontgrendeling.

Om de instelling te wijzigen:

- 1 Tik op **Instellingen** op het hoofdscherm van het middendisplay.
- 2 Tik op **My Car** → **Vergrendeling** → **Sleutelloos ontgrendelen**
- 3 Kies een alternatief:

De inhoud van deze handleiding geeft de status van de gebruikershandleiding weer op het moment van drukken en is mogelijk niet volledig geldig in toekomstige gevallen. Raadpleeg voor meer informatie de eerste pagina voor de volledige disclaimer.

- **Alle portieren** – ontgrendelt alle portieren tegelijkertijd.
- **Een portier** – ontgrendelt het gekozen portier.

\* Optie/accessoire.

---

## 4.2.1.20. Instelling voor automatische activering van de parkeerrem

Geef aan of de parkeerrem automatisch moet worden geactiveerd bij uitschakeling van de auto.

Om de instelling te wijzigen:

- 1 Tik op **Instellingen** op het hoofdscherm van het middendisplay.
- 2 Druk op **My Car** → **Parkeerrem en vering** en vink de functie **Parkeerrem automatisch activeren** aan of uit.

---

## 4.2.2. Bestuurdersprofielen

---

### 4.2.2.1. Bestuurdersprofielen

Tal van auto-instellingen zijn naar wens aan te passen en op te slaan in een of meer bestuurdersprofielen.



Het aantal bestuurdersprofielen in de auto is gelijk aan het aantal sleutels plus één extra gastprofiel. De persoonlijke instellingen worden automatisch in het actieve bestuurdersprofiel opgeslagen. Elke sleutel, behalve de Care Key, kan aan een persoonlijk bestuurdersprofiel worden gekoppeld. Bij gebruik van een sleutel waaraan een bestuurdersprofiel is gekoppeld, wordt de auto aangepast volgens de instellingen van dat specifieke bestuurdersprofiel. Care Key is altijd gekoppeld aan het Care Key-profiel en de snelheidsbeperking die hiervoor is ingesteld. Dit profiel kan niet als eigen profiel worden beveiligd. Dit geldt ook voor het gastprofiel, dat niet kan worden beveiligd of gekoppeld aan een andere sleutel.

## Welke instellingen worden opgeslagen in bestuurdersprofielen?

Veel auto-instellingen worden automatisch opgeslagen in het actieve bestuurdersprofiel op voorwaarde dat het niet vergrendeld is. De verrichte auto-instellingen zijn hetzij persoonlijk, hetzij algemeen. Het zijn de persoonlijke instellingen die in bestuurdersprofielen worden opgeslagen.

Instellingen die zijn op te slaan in een bestuurdersprofiel zijn onder meer schermweergaven, spiegels, voorstoelen, navigatie\*, audio- en mediasysteem, taal en stembediening.

Bepaalde instellingen, de zogenoemde algemene instellingen, zijn te wijzigen, maar worden niet opgeslagen in een specifiek bestuurdersprofiel. Wijzigen van de algemene instellingen is van invloed op alle profielen.

### Algemene instellingen

De algemene instellingen wijzigen niet als het ene bestuurdersprofiel wordt vervuld voor een ander. Ze blijven gelijk, ongeacht welk bestuurdersprofiel actief is.

De instellingen van de toetsenbordindeling zijn voorbeelden van algemene instellingen. Als u bestuurdersprofiel X gebruikt om meer talen aan het toetsenbord toe te voegen, blijven deze opgeslagen en kunt u ook bij gebruik van bestuurdersprofiel Y van taal wisselen. De instellingen van de toetsenbordindeling worden niet opgeslagen onder een specifiek bestuurdersprofiel – deze instellingen zijn algemeen.

## Persoonlijke instellingen

Als bestuurdersprofiel X is gebruikt om bijvoorbeeld de lichtsterkte op het middendisplein te stellen, wordt bestuurdersprofiel Y niet door deze instelling beïnvloed. Deze is opgeslagen voor bestuurdersprofiel X – de instelling van de lichtsterkte is een persoonlijke instelling.

\* Optie/accessoire.

---

### 4.2.2.2. Naam van bestuurdersprofiel wijzigen

U kunt de verschillende bestuurdersprofielen die in de auto worden gebruikt een andere naam geven. Bij een profiel dat is gekoppeld aan Care Key kan de naam niet worden gewijzigd.

- 1 Tik op **Instellingen** in het hoofdscherm op het middendisplein.
- 2 Tik op **Systeem** → **Bestuurdersprofielen**.
- 3 Kies **Profiel bewerken**.
  - Er verschijnt een menu waarin het profiel kan worden bewerkt.
- 4 Druk op het vakje **Profielnaam**.
  - Er verschijnt een toetsenbord, waarna u de naam kunt wijzigen. Druk op  om het toetsenbord te sluiten.
- 5 Sla de naamswijziging op door te tikken op **Terug** of **Sluiten**.
  - De naam is daarmee gewijzigd.

 **N.b.**

Een profielnaam kan niet beginnen met een spatie, omdat de profielnaam dan niet wordt opgeslagen.

---

### 4.2.2.3. Sleutel koppelen aan bestuurdersprofiel

U kunt uw sleutel koppelen aan een bestuurdersprofiel. Op die manier wordt telkens automatisch het bestuurdersprofiel met alle bijbehorende instellingen geselecteerd als de auto wordt gebruikt met die specifieke sleutel.

De eerste keer dat de sleutel wordt gebruikt, is deze nog niet gekoppeld aan een specifiek bestuurdersprofiel. Bij het starten van de auto wordt automatisch het profiel **Gast** geactiveerd.

Het is mogelijk om handmatig een bestuurdersprofiel te kiezen zonder dit aan de sleutel te koppelen. Bij ontgrendeling van de auto wordt het laatst gehanteerde bestuurdersprofiel geactiveerd. Als de sleutel eenmaal gekoppeld is aan een bestuurdersprofiel, hoeft u bij gebruik van deze sleutel geen bestuurdersprofiel meer te kiezen.

## Sleutel koppelen aan een bestuurdersprofiel

**i** N.b.

Een sleutel kan alleen aan een bestuurdersprofiel worden gekoppeld als de auto stilstaat.

Kies eerst het profiel dat u aan de sleutel wilt koppelen, voor zover het te koppelen profiel niet al actief is. Het actieve profiel is vervolgens aan de sleutel te koppelen.

- 1 Tik op **Instellingen** in het hoofdscherm op het middensdisplay.
- 2 Tik op **Systeem** → **Bestuurdersprofielen**.
- 3 Markeer het gewenste profiel. Op het display verschijnt het startscherm opnieuw. Het profiel **Gast** kan niet aan een sleutel worden gekoppeld.
- 4 Open het hoofdscherm weer en tik op **Instellingen** → **Systeem** → **Bestuurdersprofielen** → **Profiel bewerken**.
- 5 Kies **Sleutel koppelen** om het profiel aan de sleutel te koppelen. Het is niet mogelijk om een bestuurdersprofiel te koppelen aan een andere sleutel dan de momenteel in de auto gebruikte sleutel. Als er meerdere sleutels in de auto zijn, verschijnt de tekst **Meer dan één sleutel gevonden, pak de sleutel die u met de back-uplezer wilt verbinden**.



Positie back-uplezer in de tunnelconsole.

- Als de tekst **Profiel gekoppeld aan sleutel** verschijnt, zijn de sleutel en het bestuurdersprofiel aan elkaar gekoppeld.
- 6 Tik op **OK**.
- De huidige sleutel is daarmee gekoppeld aan het bestuurdersprofiel en blijft gekoppeld zolang het hokje voor **Sleutel koppelen** is aangevinkt.

## 4.2.2.4. Bestuurdersprofiel beveiligen

In sommige gevallen wilt u liever niet dat de verschillende auto-instellingen worden opgeslagen onder het actieve bestuurdersprofiel. Voor dergelijke gevallen kunt u het bestuurdersprofiel beveiligen. Een profiel dat is gekoppeld aan Care Key kan niet worden beveiligd.

 **N.b.**

Een bestuurdersprofiel is alleen te vergrendelen wanneer de auto stilstaat.

Om een bestuurdersprofiel te beveiligen:

- 1 Tik op **Instellingen** in het hoofdscherm op het middendisplay.
- 2 Tik op **Systeem** → **Bestuurdersprofielen**.
- 3 Kies **Profiel bewerken**.
  - Er verschijnt een menu waarin het profiel kan worden bewerkt.
- 4 Kies **Profiel beveiligen** om het profiel te beveiligen.
- 5 Sla de optie om het profiel te beveiligen op door te tikken op **Terug/Sluiten**.
  - Wanneer het profiel beveiligd is, worden eventuele nieuwe auto-instellingen niet automatisch opgeslagen in het profiel. U moet de wijzigingen in plaats daarvan handmatig opslaan onder **Instellingen** → **Systeem** → **Bestuurdersprofielen** → **Profiel bewerken** door te tikken op **Huidige instellingen opslaan naar profiel**. Wanneer het profiel echter niet beveiligd is, worden eventuele nieuwe instellingen wel automatisch opgeslagen in het profiel. U kunt ook wijzigingen opslaan naar een beschermd profiel door het hoofdscherm te openen op het middendisplay, te drukken op **Bestuurdersprofielen** en vervolgens op het pictogram voor opslaan.

---

## 4.2.2.5. Bestuurdersprofiel kiezen

Bij het inschakelen van het middendisplay verschijnt boven aan het display het gekozen bestuurdersprofiel. Bij ontgrendeling van de auto wordt automatisch het laatst gebruikte bestuurdersprofiel gekozen. Na ontgrendeling van de auto kunt u een ander bestuurdersprofiel kiezen. Als de sleutel echter aan een ander bestuurdersprofiel is gekoppeld, wordt bij het starten het desbetreffende profiel gekozen.

U kunt op drie manieren van bestuurdersprofiel veranderen.

Alternatief 1:

- 1 Druk tijdens het inschakelen van het middendisplay op de naam van het bestuurdersprofiel dat boven aan het middendisplay staat.

- Er verschijnt een lijst met de te kiezen bestuurdersprofielen.
- 2 Kies het gewenste bestuurdersprofiel.
- 3 Tik op **Bevestig**.
- Het bestuurdersprofiel is gekozen, waarna het systeem de instellingen van het nieuwe bestuurdersprofiel laadt.

Alternatief 2:

- 1 Sleep het hoofdscherm van het middendispley open.
- 2 Tik op **Profiel**.
  - Dezelfde lijst als die voor alternatief 1 verschijnt.
- 3 Kies het gewenste bestuurdersprofiel.
- 4 Tik op **Bevestig**.
  - Het bestuurdersprofiel is gekozen, waarna het systeem de instellingen van het nieuwe bestuurdersprofiel laadt.

Alternatief 3:

- 1 Sleep het hoofdscherm van het middendispley open.
- 2 Tik op **Instellingen** in het hoofdscherm op het middendispley.
- 3 Tik op **Systeem** → **Bestuurdersprofielen**.
  - Er verschijnt een lijst met de te kiezen bestuurdersprofielen.
- 4 Kies het gewenste bestuurdersprofiel.
  - Het bestuurdersprofiel is gekozen, waarna het systeem de instellingen van het nieuwe bestuurdersprofiel laadt.

---

## 4.2.2.6. Instellingen resetten in bestuurdersprofielen

Instellingen die zijn opgeslagen onder een of meer bestuurdersprofielen zijn te herstellen, als de auto stilstaat.

 **N.b.**

**Fabrieksreset** is alleen mogelijk, wanneer de auto stilstaat.

- 1 Druk op **Instellingen** in het hoofdscherm.
- 2 Tik op **Systeem** → **Fabrieksreset** → **Persoonlijke instellingen resetten**.
- 3 Kies een van de opties **Resetten voor het actieve profiel**, **Resetten voor alle profielen** of **Annuleren**.

## 4.2.3. Overzicht van het middendispley

Vanaf het middendispley zijn tal van autofuncties te regelen. Hier volgt een beschrijving van het middendispley en de mogelijkheden ervan.

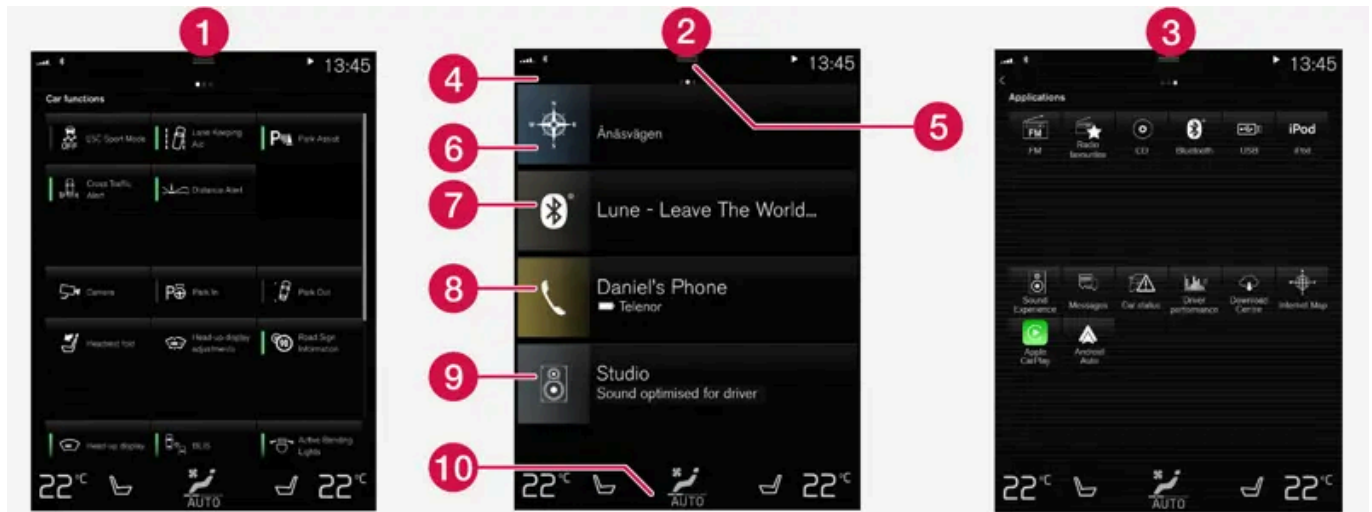

Drie van de basisschermen van het middendispley. Veeg naar rechts of naar links om het functie- of appscherm te openen <sup>[1]</sup>.

- 1 **Functiescherm** – autofuncties die met één druk te activeren of deactiveren zijn. Sommige functies zijn ook zogenoemde triggerfuncties, die vensters met instelmogelijkheden openen. Bijvoorbeeld **Camera**. Instellingen voor het head-up-display\* zijn ook te verrichten vanuit het functiescherm, maar aanpassingen verricht u met de rechter stuurknoppenzet.
- 2 **Homescherm** – het eerste scherm dat verschijnt bij het inschakelen van display.
- 3 **Appscherf** - apps die zijn gedownload (apps van derden) maar ook apps voor ingebouwde functies, bijvoorbeeld **FM-radio**. Tik op een app-pictogram om de app te openen.
- 4 **Statusbalk** – boven aan het scherm staan de activiteiten in de auto. Links op de statusbalk verschijnen netwerk- en aansluitingsgegevens en rechts verschijnen mediaspecifieke informatie en een klok plus een aanduiding van lopende achtergrondactiviteiten.
- 5 **Hoofdscherm** – sleep het tabblad omlaag om het hoofdscherm te openen. Van hieruit zijn **Instellingen**, **Handleiding**, **Profiel** alsook de opgeslagen berichten van de auto te openen. In bepaalde gevallen zijn ook contextuele instellingen (bijv. **Navigatie Instellingen**) en de contextuele gebruikershandleiding (bijv. **Handleiding Navigatie**) via het hoofdscherm te bereiken.
- 6 **Navigatie** – voert naar de kaartnavigatie, aan de hand van bijvoorbeeld Sensus Navigation\*. Druk op het deelscherm om het uit te vouwen.
- 7 **Media** – laatst gebruikte apps die verband houden met media. Druk op het scherm om het uit te vouwen.
- 8 **Telefoon** – van hieruit hebt u toegang tot de telefoon. Druk op het scherm om het uit te vouwen.

De inhoud van deze handleiding geeft de status van de gebruikershandleiding weer op het moment van drukken en is mogelijk niet volledig geldig in toekomstige gevallen. Raadpleeg voor meer informatie de eerste pagina voor de volledige disclaimer.



- 9 Het extra deelscherm – laatst gebruikte apps of autosystemen die niet thuishoren in een van de overige deelschermen. Druk op het scherm om het uit te vouwen.
- 10 Klimaatveld – informatie en rechtstreekse interactie voor bijvoorbeeld het instellen van temperatuur en stoelverwarming\*. Tik op het symbool in het midden van het klimaatveld om het klimaatscherm met meer klimaatinstellingen te openen.

 **N.b.**

Indien nodig kan de klimaatregeling worden gebruikt om het mediasysteem in het middendisplay af te koelen. In die gevallen verschijnt de melding **Klimaatregeling Koelen van Infotainmentsysteem** op het bestuurdersdisplay.

<sup>[1]</sup> Bij een auto met het stuur rechts zijn de schermen onderling van plaats gewisseld.

\* Optie/accessoire.

---

## 4.2.4. Middendisplay activeren en deactiveren

Het middendisplay is te dimmen en te activeren met de homeknop onder het display.



Homeknop voor middendisplay.

Bij bediening van de homeknop wordt het scherm gedimd en reageert het touchscreen niet langer op aanraking. Het klimaatveld blijft nog steeds zichtbaar. Alle functies die aan het scherm gekoppeld zijn, zoals klimaat, geluid, navigatie\* en apps blijven werken. Dim het middendisplay bijvoorbeeld om het scherm te reinigen.

Het middendisplay is bijvoorbeeld ook te dimmen om niet gestoord te worden tijdens het rijden.

- 1 Houde de fysieke homeknop onder het display langere tijd ingedrukt.
  - Het display dooft, met uitzondering van het klimaatveld dat nog steeds zichtbaar is. Alle functies die aan het scherm gekoppeld zijn blijven werken.
- 2 Display opnieuw inschakelen – kort op de homeknop drukken.
  - U ziet dan weer hetzelfde als toen het scherm werd uitgeschakeld.

**i N.b.**

Het scherm kan niet worden uitgezet als er een bepaald commando op het scherm staat.

**i N.b.**

Het middendisplay wordt automatisch uitgeschakeld als de motor uit is en het bestuurdersportier wordt geopend.

\* Optie/accessoire.

## 4.2.5. Middendisplay hanteren

De inhoud van deze handleiding geeft de status van de gebruikershandleiding weer op het moment van drukken en is mogelijk niet volledig geldig in toekomstige gevallen. Raadpleeg voor meer informatie de eerste pagina voor de volledige disclaimer.

Veel autofuncties zijn te bedienen en regelen vanaf het middendisplay. Het middendisplay is een touchscreen dat op aanraking reageert.

## Touchscreenfunctie middendisplay gebruiken

Het scherm reageert op verschillende manieren bij slepen, vegen of drukken. U kunt bijv. van het ene naar het andere scherm bladeren, objecten markeren en scrollen in een lijst door het scherm op verschillende manieren aan te raken.







Dankzij IR-stralen vlak boven het schermoppervlak kan het scherm ook vingers op korte afstand vóór het scherm registreren. Deze technologie maakt het mogelijk om het scherm ook te gebruiken als u handschoenen aan hebt.

Het display is gelijktijdig door twee mensen te bedienen, bijv. om het klimaat aan de bestuurders- en passagierszijde in te stellen.

### **Belangrijk**

Raak het scherm niet met scherpe voorwerpen aan om krassen te voorkomen.

In de onderstaande tabel worden de verschillende methoden voor schermbediening toegelicht:

Methode	Uitvoering	Resultaat
	Eenmaal indrukken.	Een object markeren, een keuze bevestigen of een functie activeren.
	Tweemaal snel drukken.	Inzoomen op een digitaal object, zoals de kaart.
	Eenmaal drukken en vasthouden.	Een object beetpakken. Is te gebruiken om apps of kaartpunten op de kaart te verplaatsen. Houd de vinger(s) op het scherm gedrukt, terwijl u het object naar de gewenste locatie sleept.
	Eenmaal drukken met twee vingers.	Uitzoomen van een digitaal object, zoals de kaart.
	Vegen	Wisselen tussen schermen, bladeren in een lijst, tekst of scherm. Ingedrukt houden en verslepen om apps of kaartpunten op de kaart te verplaatsen. Horizontaal of verticaal over het scherm slepen.
	Snel vegen/slepen	Wisselen tussen schermen, bladeren in een lijst, tekst of scherm. Horizontaal of verticaal over het scherm slepen. Let erop dat het hoofdscherm mogelijk wordt geopend bij aanraking van het bovenste deel van het scherm.
	Spreiden	Inzoomen.
	Knijpen	Uitzoomen.

## Terugkeren naar homescherm vanuit een ander scherm

- 1 Druk kort op de homeknop onder het middendisplay.
  - De laatst geactiveerde stand voor het homescherm verschijnt.
- 2 Druk opnieuw kort op de homeknop.
  - Alle deelschermen van het homescherm worden in de standaardstand gezet.

### N.b.

In het homescherm van de standaardstand – druk kort op de homeknop. Op het scherm verschijnt een animatie die uitlegt hoe u de verschillende tegels kunt openen.

## Door een lijst, artikel of scherm bladeren

Wanneer een bladerindicator zichtbaar is op het scherm, kunt u omhoog- of omlaagbladeren. Veeg op een willekeurige plaats op het scherm omhoog of omlaag.

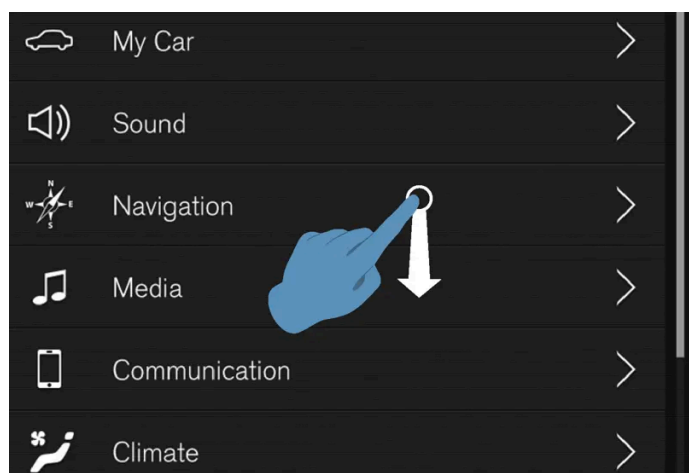

De bladerindicator verschijnt op het middendisplay, wanneer u omhoog of omlaag kunt bladeren.

## Bediening op middendisplay gebruiken



Temperatuurbediening.

Tal van autosystemen gebruiken bedieningselementen. Regel bijv. de temperatuur door:

- het bedieningselement naar de gewenste temperatuur te slepen,
- op + of – te drukken om de temperatuur in stapjes te verhogen of te verlagen, of
- op de gewenste temperatuur op het bedieningselement te drukken.

---

### 4.2.6. Navigeren in schermen op het middendisplay

Het middendisplay heeft vijf verschillende basisschermen: homescherm, hoofdscherm, klimaatscherm, appscherm en functiescherm. Bij het openen van het bestuurdersportier wordt het display automatisch ingeschakeld.



## Homescherm

Het homescherm is het scherm dat verschijnt bij het inschakelen van het display. Het bestaat uit vier deelschermen: **Navigatie**, **Media**, **Telefoon** en een extra deelscherm.

Een app of autofunctie die gekozen wordt vanuit het app- of functiescherm, start in het desbetreffende deelscherm op het hoofdscherm **FM-radio** start bijvoorbeeld in het deelscherm voor **Media**.

Het extra deelscherm toont de laatst gebruikte app of autofunctie die niet thuishoort in een van de overige drie schermen.

De deelschermen bevatten beknopte informatie over de desbetreffende apps.

### **i** N.b.

Bij het starten van de auto verschijnt in de deelschermen van het homescherm informatie over de actuele stand van de apps in het desbetreffende deelscherm.

### **i** N.b.

In het homescherm van de standaardstand – druk kort op de homeknop. Op het scherm verschijnt een animatie die uitlegt hoe u de verschillende tegels kunt openen.

## Statusbalk

De inhoud van deze handleiding geeft de status van de gebruikershandleiding weer op het moment van drukken en is mogelijk niet volledig geldig in toekomstige gevallen. Raadpleeg voor meer informatie de eerste pagina voor de volledige disclaimer.

Boven aan het scherm staan de activiteiten in de auto. Links op de statusbalk verschijnen netwerk- en aansluitingsgegevens en rechts verschijnen mediaspecifieke gegevens, klok alsook een aanduiding dat er achtergrondactiviteiten gaande zijn.

## Hoofdscherm

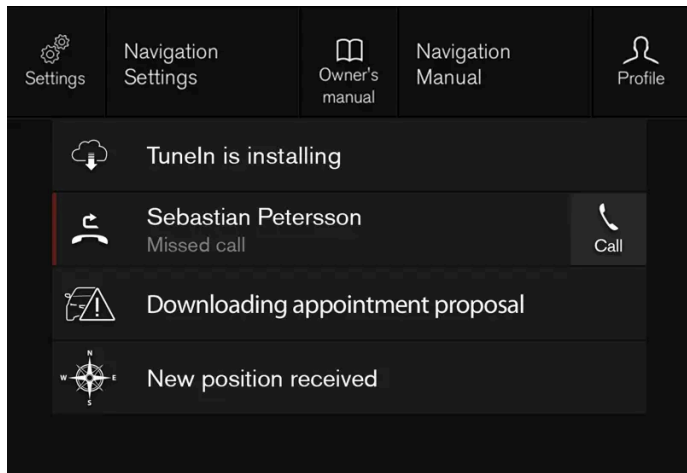

Hoofdscherm omlaaggesleept.

Midden op de statusbalk boven aan het display vindt u een tab. Open het hoofdscherm door op het tabblad te klikken of door van boven naar beneden over het scherm te slepen/vegen.

Het hoofdscherm biedt altijd toegang tot:

- **Instellingen**
- **Handleiding**
- **Profiel**
- De opgeslagen berichten van de auto.

Het hoofdscherm biedt soms toegang tot:

- Contextuele instelling (bijv. **Navigatie Instellingen**). Wijzig instellingen rechtstreeks in het hoofdscherm wanneer een app (zoals navigatie) actief is.
- Contextuele gebruikershandleiding (bijv. **Handleiding Navigatie**). Open rechtstreeks vanuit het hoofdscherm het artikel in de digitale gebruikershandleiding dat verband houdt met hetgeen op het scherm verschijnt.

Hoofdscherm verlaten – tik op een punt buiten het hoofdscherm, op de homeknop of onder aan het hoofdscherm en sleep het omhoog. Het onderliggende scherm wordt dan weer zichtbaar zodat u het kunt gebruiken.

### **i** N.b.

Het hoofdscherm is niet beschikbaar tijdens het starten/uitschakelen of als er een displaytekst op het scherm staat. Dat is evenmin het geval als het klimaatscherm wordt weergegeven.

## Klimaatscherm

Onder aan het display is altijd het klimaatveld zichtbaar. Daar zijn rechtstreeks de meest gebruikte klimaatinstellingen te verrichten, zoals het instellen van de temperatuur en de stoelverwarming\*.



Tik op het symbool midden in het klimaatveld om het klimaatscherm te openen en om toegang te krijgen tot meer klimaatinstellingen.

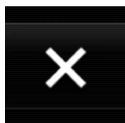

Tik op het symbool om het klimaatscherm te sluiten en terug te gaan naar het eerdere scherm.



## Appscherm



Het appscherm met de apps van de auto.

Veeg van rechts naar links<sup>[1]</sup> over het display om vanuit het homescherm het appscherm te openen. Hier liggen apps die zijn gedownload (apps van derden) maar ook apps voor ingebouwde functies, bijvoorbeeld **FM-radio**. Bepaalde apps tonen beknopte informatie rechtstreeks op het appscherm, zoals het aantal ongelezen sms-berichten voor **Berichten**.

Tik op een app om deze te openen. De app wordt vervolgens in het desbetreffende deelscherm geopend, bijvoorbeeld **Media**.

Afhankelijk van het aantal apps kunt u omlaagbladeren in het appscherm. U doet dat door van onder naar boven te vegen/slepen.

Ga terug naar het homescherm door van links naar rechts<sup>[1]</sup> over het display te vegen of door op de homeknop te drukken.

## Functiescherm

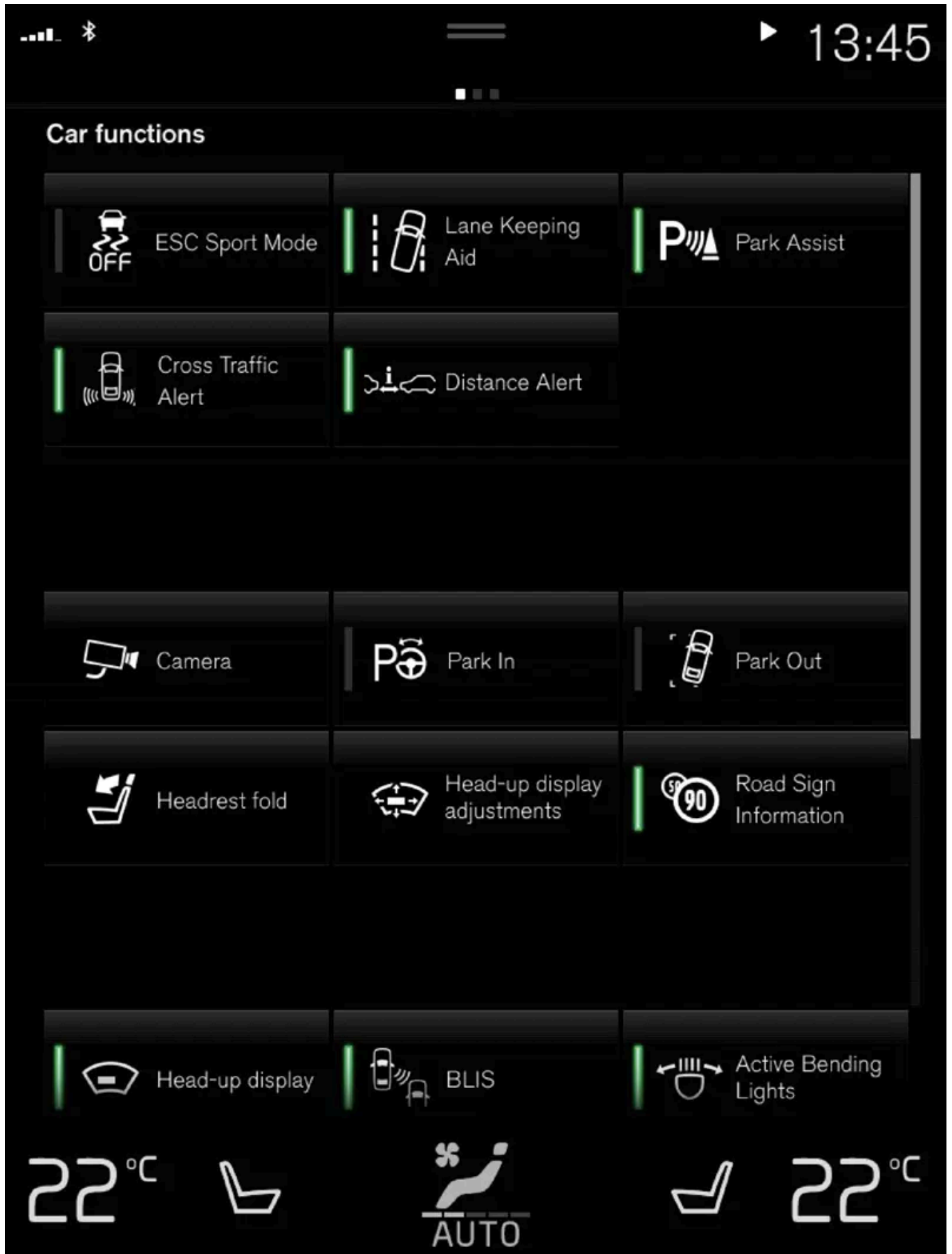

Functiescherm met knoppen voor uiteenlopende autofuncties.

Veeg van links naar rechts<sup>[1]</sup> over het display om vanuit het homescherm het functiescherm te openen. Van daaruit kunt u verschillende autofuncties activeren of deactiveren, bijv. **BLIS\***, **Lane Keeping Aid\*** en **Parkeerhulp\***.

Afhankelijk van het aantal functies kunt u ook omlaag bladeren in het scherm. U doet dat door van onder naar boven te vegen/slepen.

In tegenstelling tot het appscherm waar bij een tik op een app de bijbehorende app wordt geopend, wordt bij een tik op een functiekноп in het functiescherm alleen de desbetreffende functie geactiveerd of gedeactiveerd. Bepaalde functies, de triggerfuncties, openen door erop te drukken in een eigen venster.

Ga terug naar het homescherm door van rechts naar links<sup>[1]</sup> over het display te vegen of door op de homeknop te drukken.

\* Optie/accessoire.

<sup>[1]</sup> Geldt voor een auto met het stuur links. Voor een auto met het stuur rechts: veeg in tegengestelde richting.

---

## 4.2.7. Deelschermen op middendisply hanteren

Het homescherm bestaat uit vier deelschermen: **Navigatie**, **Media**, **Telefoon** en een extra deelscherm. Deze schermen zijn uit te vouwen.

## Een deelscherm uitvouwen vanuit standaardstand

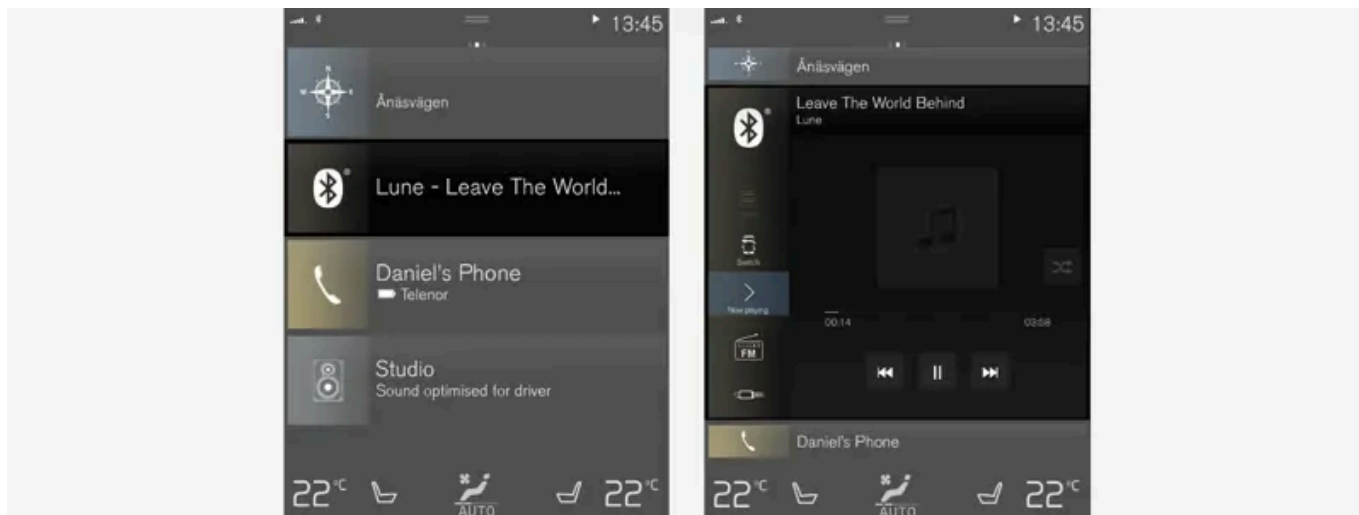

Standaardstand en uitgevouwen stand van het deelscherm van het middendisply.

Deelscherm uitvouwen:

- 1 Voor de deelschermen **Navigatie**, **Media** en **Telefoon**: Tik op een willekeurige plaats op het deelscherm. Bij het uitvouwen van een deelscherm verdwijnt het extra deelscherm op het homescherm tijdelijk naar de achtergrond. De andere twee deelschermen worden ingeklapt en tonen slechts bepaalde informatie. Na een tik op het extra deelscherm worden de andere drie deelschermen ingeklapt en tonen slechts bepaalde informatie.

In het uitgevouwen scherm zijn de basisfuncties van de desbetreffende app toegankelijk.

Uitgevouwen deelscherm sluiten:

- 1 Het deelscherm kan op drie verschillende manieren worden gesloten:
  - Tik op het bovenste deel van het uitgevouwen deelscherm.
  - Tik op een ander deelscherm (om dit in uitgevouwen stand te openen).
  - Druk kort op de fysieke homeknop onder het middendisply.

## Deelscherm maximaliseren of minimaliseren

Het extra deelscherm<sup>[1]</sup> en het deelscherm voor **Navigatie** zijn te maximaliseren tot volledig scherm voor nog meer informatie en aanvullende instelmogelijkheden.

Als er een deelscherm is geopend als volledig scherm, verschijnt er geen informatie van de overige deelschermen.



Om de app vanuit uitgevouwen stand te maximaliseren – tik op het symbool.



Tik op het symbool om terug te gaan naar de uitgevouwen stand of druk op de homeknop onder aan het display.



Homeknop voor middendisplay.

U kunt altijd teruggaan naar het homescherm door op de homeknop te drukken. Om vanuit de uitgevouwen stand terug te gaan naar de standaardweergave van het homescherm – druk tweemaal op de homeknop.











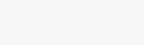

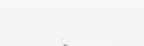

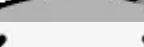
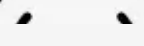

[1] Geldt niet voor alle apps of autofuncties die via het extra deelscherm te openen zijn.

---

## 4.2.8. Symbolen op de statusbalk van het middendisplay

Overzicht van de symbolen die mogelijk op de statusbalk van het middendisplay verschijnen.

De statusbalk geeft de lopende activiteiten en in bepaalde gevallen hun status aan. Omdat de ruimte in het veld beperkt is, worden niet voortdurend alle symbolen weergegeven.

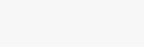
Symbool	Betekenis
	Internetverbinding.
	Roaming geactiveerd.
	Signaalsterkte in netwerk voor mobiele telefonie.
	Bluetooth-apparaat aangesloten.
	Bluetooth geactiveerd maar geen eenheid aangesloten.
	Er wordt informatie van en naar het gps gestuurd.
	Aangesloten op Wi-Fi-netwerk.
	'Internet sharing' geactiveerd (Wi-Fi-hotspot). De auto deelt dus de beschikbare verbinding.
	Automodem geactiveerd.
	Internet delen via USB actief.
	Proces gaande.
	Timer voor preconditioning actief.
	Weergave audiobron gestart.
	Weergave audiobron gestopt.
	Telefoongesprek gaande.
	Weergave audiobron onderdrukt.
	Er komt nieuws binnen via een radiokanaal.
	Verkeersinformatie mogelijk.
	Klok.

## 4.2.9. Functiescherm op het middendisplay

In het functiescherm, een van de basisschermen van het middendisplay, liggen alle knoppen voor autofuncties. Navigeer vanuit het homescherm naar het functiescherm door van links naar rechts over het display te vegen. <sup>[1]</sup>

### Verschillende soorten knoppen

Er zijn drie verschillende soorten knoppen voor autofuncties, zie hieronder:

Soort knop	Eigenschap	Bijbehorende autofunctie
Functie-knoppen	Hebben een Aan/Uit-stand. Bij een geactiveerde functie brandt een led-lampje links van de knopicoon. Druk op de knop om de bijbehorende functie te activeren/deactiveren.	De meeste knoppen in het functiescherm zijn functieknoppen.
Trigger-knoppen	Hebben geen Aan/Uit-stand. Bij het gebruik van een triggerknop wordt een venster voor de desbetreffende functie geopend. Bijvoorbeeld een venster voor aanpassing van de stoelinstellingen.	<ul style="list-style-type: none"> <li>• Camera</li> <li>• Hfdsteun omlaag</li> <li>• Head-up display afstellen</li> </ul>
Parkeer-knoppen	Hebben een Aan/Uit-stand en een aftaststand. Lijken op functieknoppen maar hebben een extra stand voor het aftasten van parkeerruimte.	<ul style="list-style-type: none"> <li>• Inparkeren</li> <li>• Uitparkeren</li> </ul>

## Verschillende standen van de knoppen



Wanneer het groene led-lampje brandt van een functie- of parkeerknop, is de desbetreffende functie geactiveerd. Bij het activeren van functies verschijnt voor sommige functies een extra tekst over wat deze inhouden. De tekst blijft een paar seconden staan, waarna de knop met het brandende led-lampje verschijnt.

Voor **Lane Keeping Aid** verschijnt bijvoorbeeld de tekst **Werkt alleen bij bepaalde snelheden** bij het indrukken van de knop.

Bij eenmaal kort indrukken van de knop activeert of deactiveert u de functie.

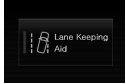

Het systeem is gedeactiveerd, wanneer het led-lampje is gedoofd.

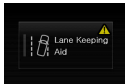

Wanneer er in de rechter bovenhoek van de knop een gevarendriehoekje verschijnt, is er sprake van een fout.

<sup>[1]</sup> Geldt voor een auto met het stuur links. Voor een auto met het stuur rechts: veeg in tegengestelde richting.

---

## 4.2.10. Apps en knoppen op middendisplay verplaatsen

De apps en de knoppen voor autofuncties op het app- en functiescherm zijn te verplaatsen en naar wens anders te organiseren.

- 1 Veeg van rechts naar links<sup>[1]</sup> om het appscherm te openen of van links naar rechts<sup>[1]</sup> om het functiescherm te openen.
- 2 Blijf op een app of knop drukken.
  - > De app of knop verandert van grootte en wordt transparant. U kunt de app/knop vervolgens verplaatsen.
- 3 Sleep de app of knop naar een lege plek op het scherm.

Het maximale aantal regels voor apps of knoppen is 48. Om een app of knop tot buiten het zichtbare schermgedeelte te verplaatsen moet u deze naar de onderkant van het scherm slepen. Er worden dan automatisch nieuwe regels voor de app of knop toegevoegd.

Het is dan ook mogelijk om een app of knop verder naar onderen te verplaatsen, zodat deze in de normale schermstand niet zichtbaar is.

Veeg over het scherm om omhoog of omlaag te bladeren.

### **N.b.**

Verberg de apps die u zelden of nooit gebruikt door ze helemaal onderaan te plaatsen, buiten het zichtveld. Op die manier kunt u makkelijker de apps vinden die u vaker gebruikt.



 **N.b.**

Apps en autofunctieknoppen kunnen niet worden bewaard op plaatsen die al bezet zijn.

[1] Geldt voor een auto met het stuur links. Voor een auto met het stuur rechts: veeg in tegengestelde richting.

## 4.2.11. Melding op het middendispley

Op het middendispley kunnen in uiteenlopende situaties meldingen verschijnen om u te informeren of helpen.

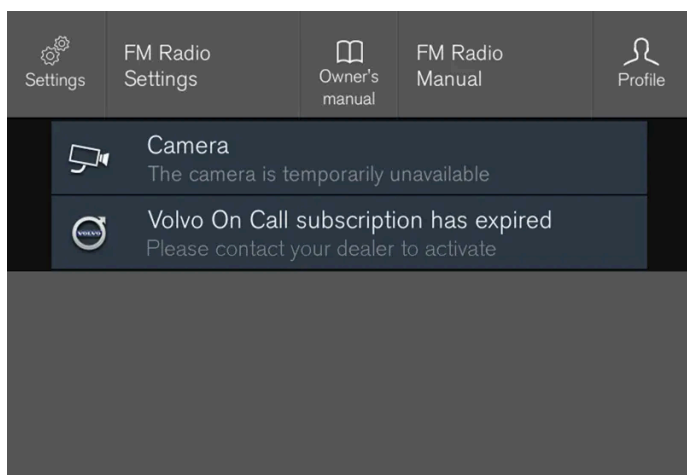

Voorbeeld van een melding op het hoofdscherm van het middendispley.

Op het middendispley verschijnen meldingen die voor u als bestuurder minder belangrijk zijn.

De meeste meldingen verschijnen boven de statusbalk van het middendispley. De meldingen verdwijnen na enige tijd automatisch of na eventuele reactie uit de statusbalk. Als een melding moet worden opgeslagen, wordt deze bewaard op het hoofdscherm van het middendispley.

De meldingen kunnen er verschillend uitzien en worden mogelijk gecombineerd met grafische voorstellingen, symbolen of een knop om bijvoorbeeld een systeem dat aan de melding is gekoppeld, te activeren/deactiveren.

### Pop-upmeldingen

In bepaalde gevallen verschijnen pop-upmeldingen. Pop-upmeldingen zijn belangrijker dan meldingen op de statusbalk en verdwijnen alleen na bevestiging/actie.

## 4.2.12. Toetsenbord op middendispley

Met het toetsenbord van het middendispley kunt u met toetsen tekst invoeren op het scherm, maar ook handmatig door letters en tekens "in te tekenen" op het scherm.

Met het toetsenbord kunnen tekens, letters en cijfers worden ingevoerd, bijv. om sms-berichten vanuit de auto op te stellen, wachtwoorden in te vullen en naar artikelen te zoeken in de digitale gebruikershandleiding.

Het toetsenbord verschijnt alleen als het mogelijk is om op het scherm te schrijven.



De afbeelding laat een overzicht zien van een aantal van de knoppen die op het toetsenbord kunnen verschijnen. De opzet wisselt, al naar gelang de taalinstellingen en in welk verband het toetsenbord wordt gebruikt.

- 1 Regel met suggesties voor woorden of tekens<sup>[1]</sup>. De voorgestelde woorden worden aangepast naarmate er nieuwe letters worden ingetypt. Blader door de suggesties door op de pijlen naar links en naar rechts te drukken. Druk op een suggestie om deze te selecteren. Let erop dat deze functie niet door alle taalopties wordt ondersteund. De regel is dan niet zichtbaar op het toetsenbord.
- 2 Afhankelijk van de voor het toetsenbord gekozen taal (zie punt 7) worden de beschikbare tekens aangepast. Druk op een teken om dit in te voeren.
- 3 Afhankelijk van de situatie waarin u het toetsenbord gebruikt, heeft de knop een andere functie – @ (bij invoer van een e-mailadres) of **nieuwe regel** (bij normale tekstinvoer).
- 4 Verbergt het toetsenbord. Als dat niet mogelijk is, verschijnt de knop niet.
- 5 Wordt gebruikt om met hoofdletters te schrijven. Druk eenmaal om een hoofdletter te schrijven en dan verder te gaan met kleine letters. Door nogmaals te drukken worden alle letters hoofdletters. Als u nog eens drukt, wordt het toetsenbord weer ingesteld op kleine letters. In deze stand wordt de eerste letter na een punt, uitroepeteken of vraagteken als hoofdletter geschreven. Dit geldt ook voor de eerste letter in het tekstveld. In tekstvelden die bestemd zijn voor namen of adressen begint automatisch elk woord met een hoofdletter. In tekstvelden waar wachtwoorden, webadressen of e-mailadressen moeten worden ingevuld, worden alle letters juist klein, tenzij anderszins actief met de knop wordt ingesteld.
- 6 Cijferinvoer. Het toetsenbord (2) laat dan cijfers zien. Druk op ABC, dat in de cijferstand verschijnt in plaats van 123, om terug te keren naar het toetsenbord met letters, of op #\~ om het toetsenbord met speciale tekens te zien.
- 7 Wijzigt de taal voor de tekstinvoer, bijvoorbeeld EN. Tekens die kunnen worden ingevoerd alsook suggesties voor woorden (1) veranderen al naar gelang de gekozen taal. Om op het toetsenbord van taal te kunnen wisselen, moeten de talen eerst onder Instellingen worden toegevoegd.
- 8 Spatie.
- 9 Maakt tekstinvoer ongedaan. Bij kort indrukken verwijdert u één teken tegelijk. Houd de knop ingedrukt om meerdere tekens in sneller tempo te verwijderen.
- 10 Vervangt de toetsenbordstand om in plaats daarvan handmatig letters en tekens in te voeren.

Bij eenmaal indrukken van de bevestigingsknop boven het toetsenbord bevestigt u de ingevoerde tekst. De knop ziet er verschillend uit, al naar gelang de context.

## Varianten van een letter of een teken

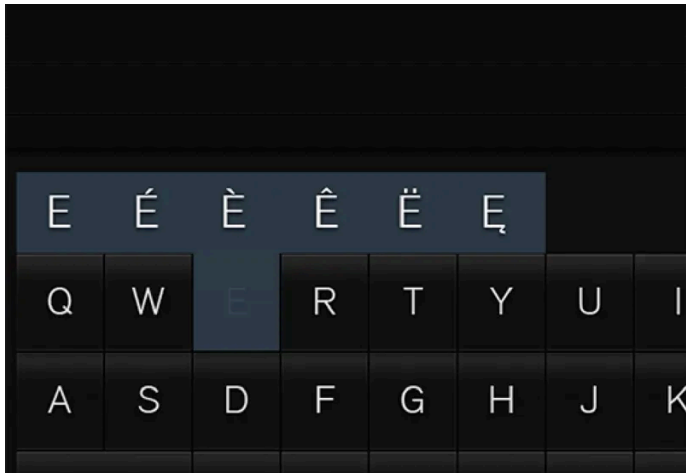

U kunt varianten van een letter of teken invoeren, bijv. é of è, door op de letter of het teken te blijven tikken. Er verschijnt een venster met mogelijke varianten van de letter/het teken. Druk op de gewenste variant. Als u geen van de varianten selecteert, wordt het oorspronkelijk gekozen letter of teken ingevoerd.

<sup>[1]</sup> Geldt voor Aziatische talen.

## 4.2.13. Handmatig tekens, letters of woorden invoeren op middendisplay

Het toetsenbord van het middendisplay biedt u de mogelijkheid om tekens, letters en woorden in te voeren door ze met de hand op het scherm te "tekenen".



Tik op de desbetreffende knop van het toetsenbord om te wisselen tussen het invoeren met behulp van het toetsenbord en het handmatig tekenen van letters en tekens.

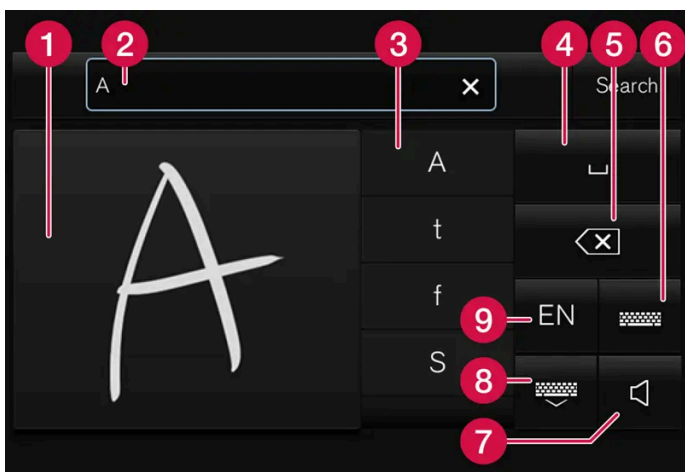

- 1 Ruimte om tekens/letters/woorden/woorddelen te tekenen.
- 2 Tekstveld waar suggesties voor tekens of woorden<sup>[1]</sup> verschijnen naargelang u deze op het scherm (1) tekent.

De inhoud van deze handleiding geeft de status van de gebruikershandleiding weer op het moment van drukken en is mogelijk niet volledig geldig in toekomstige gevallen. Raadpleeg voor meer informatie de eerste pagina voor de volledige disclaimer.

- 3 Suggesties voor tekens/letters/woorden/woorddelen. U kunt bladeren in de lijst.
- 4 Spatie. U kunt ook een spatie invoeren door een verbindingsstreepje (-) te tekenen in het tekstveld voor handgeschreven letters (1). Zie de onderstaande rubriek "Spatie invoeren in het vrije veld bij handgeschreven tekst".
- 5 Tekstinvoer ongedaan maken. Kort indrukken om één teken/letter per keer te verwijderen. Wacht even voordat u opnieuw drukt om het volgende teken of de volgende letter te verwijderen et cetera.
- 6 Teruggaan naar het toetsenbord met gewone tekeninvoer.
- 7 Geluid bij invoer in-/uitschakelen.
- 8 Toetsenbord verbergen. Als dat niet mogelijk is, verschijnt de knop niet.
- 9 Taal voor tekstinvoer wijzigen.

#### Tekens/letters/woorden handmatig invoeren

- 1 Schrijf een teken, een letter, een woord of delen van een woord in de ruimte voor handgeschreven letters. Schrijf de letters of delen van het woord over elkaar heen of achter elkaar op één lijn.
  - Er verschijnt een aantal suggesties voor tekens, letters of woorden. Het meest waarschijnlijke staat bovenaan in de lijst.

#### ! Belangrijk

Raak het scherm niet met scherpe voorwerpen aan om krassen te voorkomen.

- 2 Voer het teken/de letter/het woord in door heel even te wachten.
  - Het teken/de letter/het woord boven aan de lijst wordt ingevoerd. U kunt ook een ander teken kiezen dat wat er boven aan de lijst verschijnt. Druk op het teken, de letter of het woord dat u zoekt in de lijst.

#### Tekens/letters verwijderen/wijzigen die handmatig zijn ingevoerd

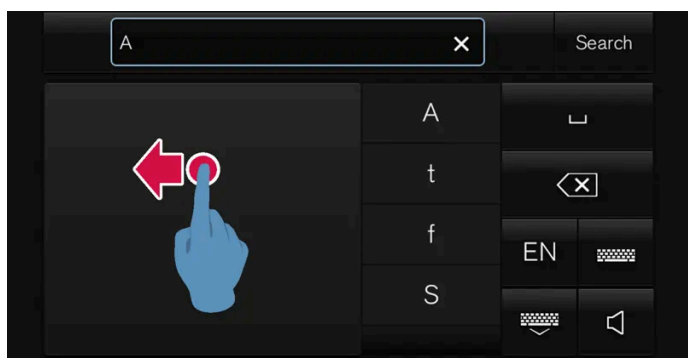

Wis de tekens in het tekstveld (2) door over het veld voor handgeschreven tekst (1) te vegen.

- 1 Om tekens/letters te wijzigen zijn er meerdere alternatieven:
  - Druk in de lijst op de letter die of het woord dat u eigenlijk bedoelde.
  - Druk op de knop voor het ongedaan maken van tekstinvoer om de letter te verwijderen en begin opnieuw.

- Veeg horizontaal van rechts naar links<sup>[2]</sup> over de ruimte voor handgeschreven letters. Verwijder meerdere letters door meerdere keren over de ruimte te vegen.
- Eenmaal drukken op het kruisje in het tekstveld neemt alle ingevoerde tekst weg.

#### Van regel wisselen in het vrije veld met handgeschreven tekst

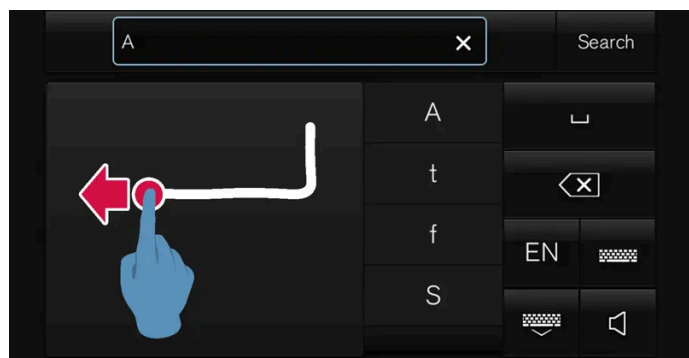

Wissel handmatig van regel door bovenstaand teken in te tekenen in het veld voor handgeschreven tekst<sup>[3]</sup>.

#### Spatie invoeren in het vrije veld bij handgeschreven tekst

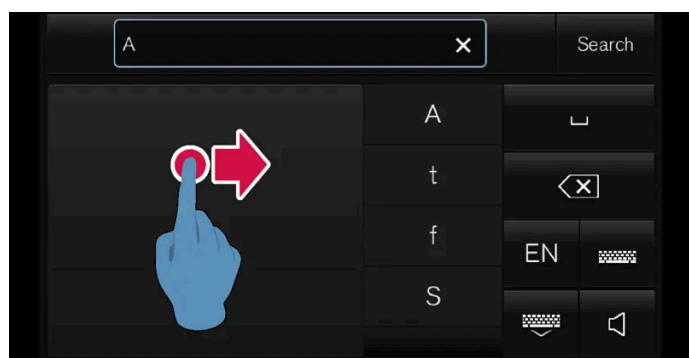

Voer een spatie in door van links naar rechts een streepje te tekenen<sup>[4]</sup>.

## OMRON SOFTWARE

compactWnn © OMORON SOFTWARE Co.,Ltd. 2021 All Rights Reserved.

<sup>[1]</sup> Geldt voor bepaalde systeemtaalen.

<sup>[2]</sup> Veeg bij een Arabisch toetsenbord in tegengestelde richting. Wanneer u van rechts naar links veegt, voegt u een spatie in.

<sup>[3]</sup> Voor Arabisch toetsenbord - schrijf hetzelfde teken, maar dan gespiegeld.

<sup>[4]</sup> Schrijf bij een Arabisch toetsenbord hetzelfde teken, maar dan van rechts naar links.

## 4.2.14. Taal wijzigen voor toetsenbord van middendisplay

Om op het toetsenbord tussen de verschillende talen te kunnen wisselen, moeten de talen eerst onder **Instellingen** worden toegevoegd.

De inhoud van deze handleiding geeft de status van de gebruikershandleiding weer op het moment van drukken en is mogelijk niet volledig geldig in toekomstige gevallen. Raadpleeg voor meer informatie de eerste pagina voor de volledige disclaimer.

## Taal toevoegen of verwijderen in instellingen

Het toetsenbord is automatisch ingesteld op dezelfde taal als de systeemtaal. De taal voor het toetsenbord kan handmatig worden aangepast zonder dat dit gevolgen heeft voor de systeemtaal.

- 1 Druk op **Instellingen** op het hoofdscherm.
- 2 Tik op **Systeem** → **Systeemtalen en -eenheden** → **Toetsenbordindelingen**.
- 3 Kies een of meer talen in de lijst.
  - > Nu kunt u direct op het toetsenbord schakelen tussen de geselecteerde talen om tekst in te voeren.

Als u onder **Instellingen** niet actief een taal hebt gekozen, hanteert het toetsenbord dezelfde taal als de systeemtaal van de auto.

## Op het toetsenbord wisselen tussen verschillende talen



Wanneer u in **Instellingen** verschillende talen hebt geselecteerd, gebruikt u knop op het toetsenbord om te wisselen tussen de talen.

Om de taal op het toetsenbord te wijzigen met weergave van de lijst:

- 1 Druk lang op de knop.
  - > Er verschijnt een lijst.
- 2 Kies de gewenste taal. Als er onder **Instellingen** meer dan vier talen zijn geselecteerd, is het mogelijk om op het toetsenbord door de lijst te bladeren.
  - > Het toetsenbord wordt aangepast aan de gekozen taal en er worden andere suggesties voor woorden gegeven.

Om de taal op het toetsenbord te wijzigen zonder weergave van de lijst:

- 1 Druk de knop kortstondig in.
  - > Het toetsenbord wordt aangepast aan de volgende taal in de lijst, maar zonder de lijst zelf te tonen.

---

## 4.2.15. Verbruiksinfo weergeven op middendisply

De inhoud van deze handleiding geeft de status van de gebruikershandleiding weer op het moment van drukken en is mogelijk niet volledig geldig in toekomstige gevallen. Raadpleeg voor meer informatie de eerste pagina voor de volledige disclaimer.

De verbruiksinfo van de boordcomputer verschijnt in grafische vorm op het middendispley en biedt u het overzicht waarmee u eenvoudig zuiniger kunt rijden.



Open de app **Bestuurder prestaties** op het appscherm om de verbruiksinfo weer te geven.

Elke staaf in het diagram staat voor een afstand van 1, 10 of 100 km (of miles). Tijdens het rijden worden de staven van rechts naar links aangevuld. De staaf uiterst rechts geeft de waarde voor de actuele etappe aan.

Het gemiddelde brandstofverbruik en de totale rijtijd zijn bepaald op basis van de verbruiksinfo sinds de laatste nulstelling.

Het brandstofverbruik en stroomverbruik worden elk afzonderlijk weergegeven. Het aangegeven stroomverbruik is het nettoverbruik, dat wil zeggen de afgenomen stroom verminderd met de teruggewonnen energie tijdens het remmen.

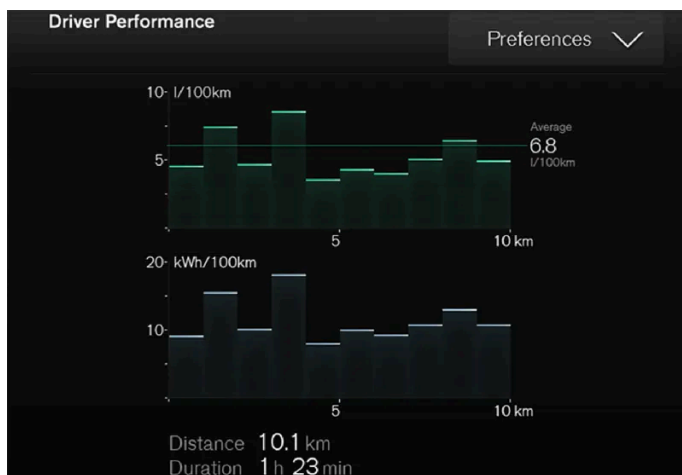

Verbruiksinfo van de boordcomputer<sup>[1]</sup>.

**i** N.b.

Bij ritten op stroom met de extra verwarming<sup>[2]</sup> ingeschakeld kan het in de rijstatistieken vermelde brandstofverbruik stijgen.

<sup>[1]</sup> De afbeelding is schematisch, zodat er afhankelijk van het model afwijkingen mogelijk zijn.

<sup>[2]</sup> Geldt voor een verwarming op brandstof.

## 4.2.16. Gebruikershandleiding op middendispley

De gebruikershandleiding zit in het middendispley van de auto<sup>[1]</sup>.

 **Belangrijk**

Om te zorgen dat u belangrijke veiligheidsinstructies kent en voor een zo goed mogelijke ervaring adviseert Volvo dat u de gebruikersinformatie onder de betreffende categorie op het middendisplay volledig leest voordat u de eerste rit gaat maken.

 **Belangrijk**

U bent er altijd zelf verantwoordelijk voor dat u de auto op veilig wijze bestuurt en dat u de geldende wetgeving en voorschriften in acht neemt. Het is ook belangrijk dat u de auto volgens Volvo's adviezen in de gebruikershandleiding onderhoudt en bedient.

## Informatie zoeken op het middendisplay van de auto

U gaat als volgt naar de gebruikershandleiding:

- 1 Veeg op het middendisplay van bovenaf naar beneden om het hoofdscherm te openen.
- 2 Tik op **Gebruikershandleiding**.

Informatie vindt u:

- door de zoekfunctie te gebruiken
- via visuele navigatie met exterieur- en interieurafbeeldingen
- door via categorieën naar de juiste informatie te klikken.

 **N.b.**

De digitale gebruikershandleiding is tijdens het rijden niet beschikbaar.

Als u de taal op het middendisplay verandert, kan dat betekenen dat bepaalde eigenaarsinformatie niet overeenkomt met de nationale of lokale wet- en regelgeving. Verander de taal niet in een moeilijk te begrijpen taal, want dan kan het lastig zijn om de structuur op het scherm terug te vinden.

## Snelkoppeling naar gerelateerde gebruikersinformatie

Op het hoofdscherm zit een snelkoppeling waarmee u een artikel opent in de gebruikershandleiding dat te maken heeft met de inhoud die wordt weergegeven op het scherm. Bijvoorbeeld: **Handleiding Navigatie** – is een snelkoppeling naar een artikel dat te maken heeft met navigatie.

Dit geldt alleen voor bepaalde apps in de auto. Voor gedownloade boordapps van derden zijn bijv. geen appspecifieke artikelen beschikbaar.

## Gedrukte informatie en supportsite

De inhoud van deze handleiding geeft de status van de gebruikershandleiding weer op het moment van drukken en is mogelijk niet volledig geldig in toekomstige gevallen. Raadpleeg voor meer informatie de eerste pagina voor de volledige disclaimer.



Afhankelijk van het gekozen uitrustingsniveau, de markt en dergelijke liggen er aanvullende documenten met gebruikersinformatie in drukvorm in de auto.

Het bijbehorende supplement kunt u bestellen. Neem voor bestelling contact op met een Volvo-dealer.

De gebruikershandleiding is ook beschikbaar op [volvocars.com/intl/support](https://www.volvocars.com/intl/support) [<https://www.volvocars.com/intl/support>].

**i** N.b.

Bij verschillen tussen de informatie in de digitale gebruikershandleiding en die in het gedrukte supplement **Specifieke onderwerpen uit de gebruikershandleiding** geldt de gedrukte informatie.

<sup>[1]</sup> Geldt voor de meeste markten.

## 4.2.17. Navigeren in de gebruikershandleiding op het middendispley

De digitale gebruikershandleiding is te bereiken via het hoofdscherm van het middendispley in de auto. De inhoud is doorzoekbaar en de navigatie tussen de verschillende artikelen verloopt eenvoudig.

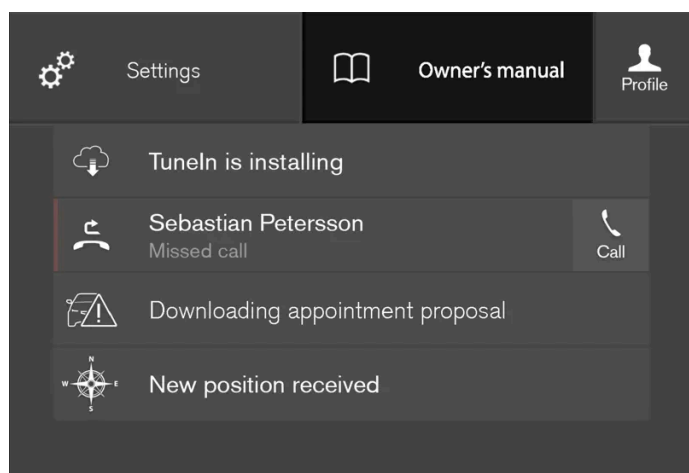

De gebruikershandleiding is vanuit het hoofdscherm te openen.

- 1 Om de gebruikershandleiding te openen – sleep het hoofdscherm op het middendispley omlaag en tik op **Handleiding**.

U kunt op verschillende manieren informatie vinden in de gebruikershandleiding. De menu-opties zijn te bereiken via de startpagina van de gebruikershandleiding en via het hoofdmenu.

### Menu openen op het hoofdmenu

De inhoud van deze handleiding geeft de status van de gebruikershandleiding weer op het moment van drukken en is mogelijk niet volledig geldig in toekomstige gevallen. Raadpleeg voor meer informatie de eerste pagina voor de volledige disclaimer.

1 Tik op ☰ in de bovenste lijst in de gebruikershandleiding.

➤ Er wordt een menu geopend met verschillende opties voor het vinden van informatie:

#### Startpagina



Tik op het symbool om terug te gaan naar de startpagina van de gebruikershandleiding.

#### Categorieën

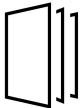

De artikelen van de gebruikershandleiding zijn geordend naar hoofdcategorieën en subcategorieën. Hetzelfde artikel kan in meerdere categorieën voorkomen zodat het gemakkelijker te vinden is.

1 Tik op **Categorieën**.

➤ De hoofdcategorieën staan in een lijst.

2 Tik op een hoofdcategorie (📁).

➤ Er verschijnt een lijst met subcategorieën (📁) en artikelen (📄).

3 Tik op een artikel om het te openen.

Tik op de pijl-links om een stap terug te doen.

#### Quick Guide

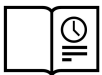

Tik op het symbool om een pagina te openen met koppelingen naar enkele artikelen die u moet doornemen om kennis te maken met gebruikelijke autofuncties. De artikelen zijn ook via categorieën bereikbaar, maar zijn voor het gemak hier opgesomd. Tik op een artikel om het in zijn geheel te lezen.

#### Hotspots voor exterieur en interieur



Overzichtsbeelden (exterieur en interieur) van de auto. Diverse delen zijn voorzien van hotspots waarmee u naar artikelen over het desbetreffende deel van de auto gaat.



1 Tik op **Exterieur** of **Interieur**.

➤ Er verschijnen afbeeldingen van exterieur of interieur met hotspots. De hotspots leiden naar artikelen over het desbetreffende deel van de auto. Veeg horizontaal over het scherm om van de ene naar de andere afbeelding te navigeren.

**De inhoud van deze handleiding geeft de status van de gebruikershandleiding weer op het moment van drukken en is mogelijk niet volledig geldig in toekomstige gevallen. Raadpleeg voor meer informatie de eerste pagina voor de volledige disclaimer.**

- 2 Tik op een hotspot.
  - > De titel van een artikel op dit terrein verschijnt.
- 3 Tik op de titel om het artikel te openen.

Tik op de pijl-links om een stap terug te doen.

#### Favorieten



Tik op het symbool om de artikelen te openen die als favorieten zijn opgeslagen. Tik op een artikel om het in zijn geheel te lezen.

#### Artikelen als favoriet opslaan of verwijderen

Sla een artikel op als favoriet door in een geopend artikel op ☆ geheel rechtsboven te drukken. De ster wordt gevuld wanneer een artikel is opgeslagen als favoriet: ★.

Om een artikel te verwijderen uit de favoriete artikelen, kunt u vanuit het geopende artikel opnieuw op de ster drukken.

#### Video



Tik op het symbool om naar de pagina te gaan met korte instructievideo's voor verschillende autofuncties.

#### Informatie



Tik op het symbool voor informatie over de versie van de gebruikershandleiding in de auto en andere praktische informatie.

## Zoekfunctie gebruiken op het hoofdmenu

- 1 Tik op Q op het hoofdmenu van de gebruikershandleiding. Onder aan het scherm verschijnt een toetsenbord.
- 2 Voer een zoekterm in, bijv. "veiligheidsgordel".
  - > Er verschijnen suggesties voor artikelen en categorieën naarmate u letters invoert.
- 3 Druk op het artikel dat of de categorie om het of deze te openen.

---

## 4.3. Head-updisplay

De inhoud van deze handleiding geeft de status van de gebruikershandleiding weer op het moment van drukken en is mogelijk niet volledig geldig in toekomstige gevallen. Raadpleeg voor meer informatie de eerste pagina voor de volledige disclaimer.

## 4.3.1. Head-updisplay\*

Het head-updisplay is een aanvulling op het bestuurdersdisplay van de auto en projecteert informatie van het bestuurdersdisplay op de voorruit. Het geprojecteerde beeld is alleen vanuit de positie van de bestuurder zichtbaar.



Het head-updisplay projecteert waarschuwingen en informatie met betrekking tot snelheid, cruisecontrolfuncties, navigatie en dergelijke binnen het gezichtsveld van de bestuurder. Ook verkeersbordinformatie en gegevens over telefoonoproepen kunnen op het head-updisplay verschijnen.

**i** **N.b.**

U kunt de informatie op het head-updisplay mogelijk minder goed zien bij

- gebruik van een polariserende zonnebril
- een zithouding waarbij u niet goed in het midden van de stoel zit
- voorwerpen op het dekglas van de displaymodule
- ongunstige lichtomstandigheden,

**!** **Belangrijk**

De displaymodule die de informatie projecteert zit in het dashboard. Leg geen voorwerpen op het dekglas en zorg dat er evenmin voorwerpen op kunnen vallen om schade aan het dekglas van de displaymodule te voorkomen.



Voorbeelden van wat op het display kan verschijnen.

- 1 Snelheid
- 2 Cruisecontrol
- 3 Navigatie
- 4 Verkeersborden

**i** **N.b.**

Bij bepaalde afwijkingen in de lichtbreking kan het gebruik van het head-updisplay aanleiding geven tot hoofdpijn en vermoeide ogen.

## City Safety op head-updisplay

Bij een botswaarschuwing wordt de informatie op het head-updisplay vervangen door een waarschuwingssymbool voor City Safety. Deze grafische voorstelling verschijnt ook als het head-updisplay is uitgeschakeld.





Het waarschuwingssymbool voor City Safety knippert om uw aandacht te trekken bij een dreigende botsing.

De inhoud van deze handleiding geeft de status van de gebruikershandleiding weer op het moment van drukken en is mogelijk niet volledig geldig in toekomstige gevallen. Raadpleeg voor meer informatie de eerste pagina voor de volledige disclaimer.

## Symbolen op head-updisplay

Bepaalde symbolen kunnen korte tijd op het head-updisplay verschijnen.

Symbool	Betekenis
	Waarschuwingssymbool – lees de waarschuwingsmelding op het bestuurdersdisplay.
	Informatielampje – lees de melding op het bestuurdersdisplay.
	Het sneeuwvloksymbool gaat branden bij gevaar voor gladheid.

\* Optie/accessoire.

---

## 4.3.2. Head-updisplay\* activeren en deactiveren

Het head-updisplay is na het starten van de auto te activeren en deactiveren.

Activeer/deactiveer de functie op het functiescherm van het middendisplay.



Druk op de knop **Head-up display**.

> Het head-updisplay wordt geactiveerd/gedeactiveerd.

\* Optie/accessoire.

---

## 4.3.3. Instellingen voor head-updisplay\*

Pas de instellingen aan voor de weergave van het head-updisplay op de voorruit.

De instellingen zijn te verrichten wanneer de auto is gestart en er een beeld op de binnenkant van de voorruit wordt geprojecteerd.

### Weergave-opties kiezen

De inhoud van deze handleiding geeft de status van de gebruikershandleiding weer op het moment van drukken en is mogelijk niet volledig geldig in toekomstige gevallen. Raadpleeg voor meer informatie de eerste pagina voor de volledige disclaimer.

Kies welke functies op het head-updisplay moeten verschijnen.

- 1 Tik op **Instellingen** op het hoofdscherm van het middensdisplay.
- 2 Tik op **My Car** → **Displays** → **Opties head-up display**.
- 3 Kies een of meer functies:
  - **Toon navigatie**
  - **Toon Road Sign Information**
  - **Toon rijhulp**
  - **Toon telefoon**

De instelling wordt als persoonlijke instelling opgeslagen in het bestuurdersprofiel.

## Lichtsterkte en hoogte aanpassen



Tik op de knop **Head-up display afstellen** op het functiescherm van het middensdisplay.

- 2 Pas de lichtsterkte en hoogte van de geprojecteerde afbeelding in uw blikveld aan met behulp van de rechter stuurknoppenset.

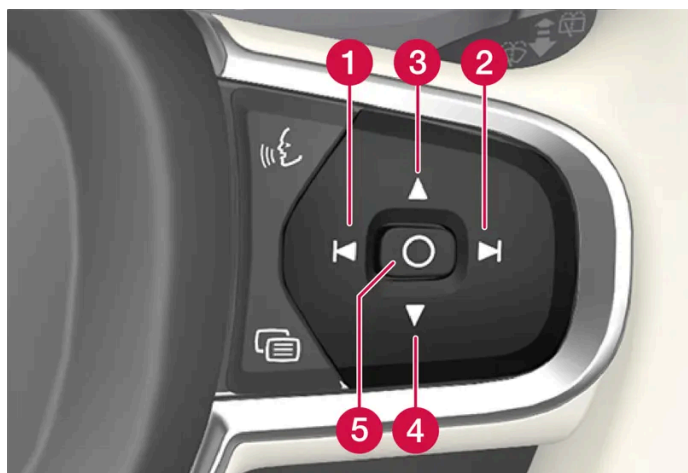

- 1 Lichtsterkte verlagen
- 2 Lichtsterkte verhogen
- 3 Positie verhogen
- 4 Positie verlagen

De inhoud van deze handleiding geeft de status van de gebruikershandleiding weer op het moment van drukken en is mogelijk niet volledig geldig in toekomstige gevallen. Raadpleeg voor meer informatie de eerste pagina voor de volledige disclaimer.

## 5 Bevestigen

De lichtsterkte van de grafische voorstellingen wordt automatisch afgestemd op de heersende lichtomstandigheden. De lichtsterkte van het head-updisplay hangt tevens af van de gehanteerde lichtsterkte voor de overige displays in de auto.

De hoogte is op te slaan in de geheugenfunctie van de elektrisch bedienbare voorstoel\* met behulp van de knoppenset op het bestuurdersportier.

## Horizontale stand kalibreren

De horizontale stand van het head-updisplay moet mogelijk gekalibreerd worden bij het vervangen van de voorruit of de display-eenheid. Kalibreren houdt in dat de geprojecteerde afbeelding linksom of rechtsom wordt gedraaid.

- 1 Tik op **Instellingen** op het hoofdscherm van het middendisplay.
- 2 Kies **My Car** → **Displays** → **Opties head-up display** → **Head-up display kalibreren**.
- 3 Kalibreer de horizontale stand van de afbeelding met de rechter stuurknoppenset.

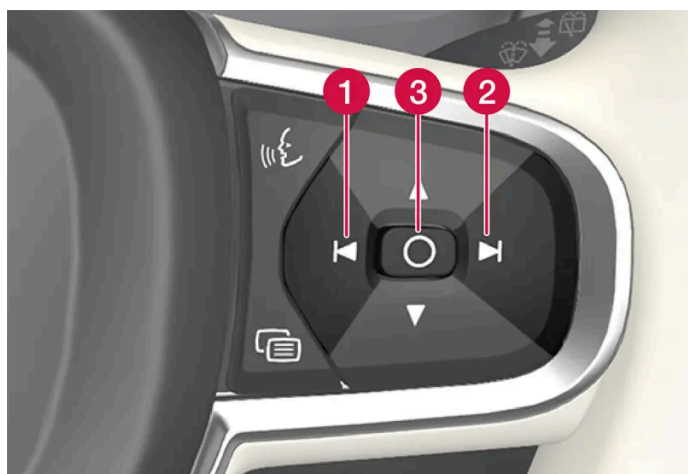

- 1 Linksom draaien
- 2 Rechtsom draaien
- 3 Bevestigen

\* Optie/accessoire.

---

## 4.3.4. Head-updisplay reinigen\*

Neem het dekglas van het display voorzichtig af met een schone en droge microvezeldoek. U kunt de microvezeldoek zo nodig licht bevochtigen.



Gebruik nooit sterke vlekverwijderaars. Voor de hardnekkige vlekken kunt u een speciaal reinigingsmiddel gebruiken dat verkrijgbaar is bij de erkende Volvo-werkplaats.

\* Optie/accessoire.

## 4.3.5. Opgeslagen stand voor stoel, buitenspiegels en head-updisplay gebruiken\*

Als de standen voor de elektrisch bedienbare\* stoel, de buitenspiegels en het head-updisplay\* zijn opgeslagen, zijn deze te activeren via de geheugenknoppen.

### Stoel in vastgelegde stand zetten

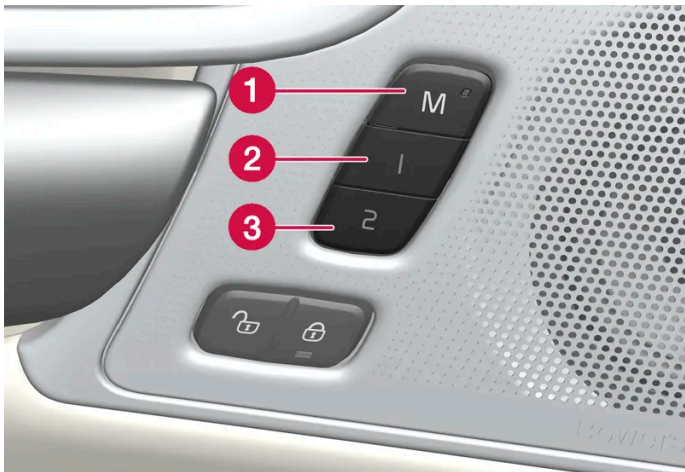

De vastgelegde standen zijn altijd op te roepen, of het voorportier nu open- of dichtstaat:

#### Geopend voorportier

- 1 Druk eenmaal kort op een van de geheugenknoppen 1 (2) of 2 (3). De elektrisch bedienbare stoel, de buitenspiegels en het head-updisplay komen in beweging en nemen de standen in die onder de ingedrukte geheugenknop zijn vastgelegd.

#### Gesloten voorportier

- 1 Houd een van de geheugenknoppen 1 (2) of 2 (3) ingedrukt, totdat de stoel, de buitenspiegels en het head-updisplay de standen innemen die onder de desbetreffende geheugenknop zijn vastgelegd.

Bij het loslaten van de geheugenknop komen de stoel, de buitenspiegels en de head-updisplay tot stilstand.

 **Waarschuwing**

- Omdat de voorstoelen ook bij een uitgeschakeld contact te verstellen zijn, moet u kinderen nooit alleen in de auto achterlaten.
- De beweging van de stoel is op ieder moment te stoppen door bediening van een van de andere knoppen voor stoelverstelling.
- Verstel de stoel nooit tijdens het rijden.
- Zorg dat er bij het verstellen niets onder de stoelen ligt.

 **N.b.**

Voor het functioneren van de opgeslagen posities moeten alle bestuurdersprofielen in de stand **Profiel beveiligen** zijn ingesteld.

\* Optie/accessoire.

## 4.3.6. Stand opslaan voor stoel, buitenspiegels en head-updisplay\*

De standen van de elektrisch bedienbare\* stoel, buitenspiegels en het head-updisplay\* zijn op te slaan onder de geheugenknoppen.

Sla twee verschillende standen op voor de elektrisch bedienbare\* stoel, de buitenspiegels en het head-updisplay\* via de geheugenknoppen. De knoppen zitten aan de binnenzijde van een van de voorportieren of beide\*.

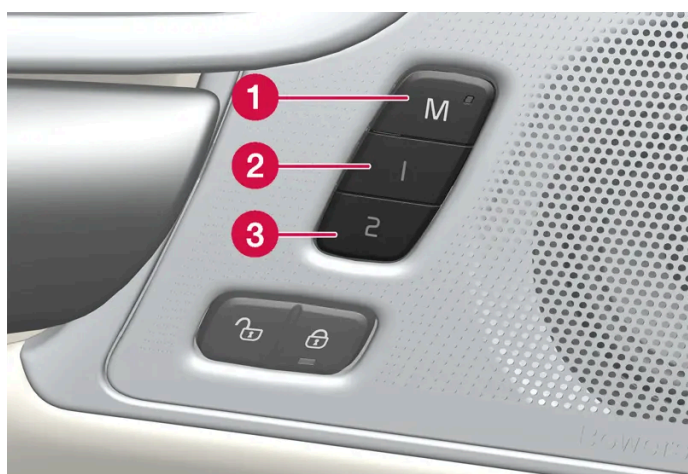

**1** Knop **M** voor vastlegging van de instellingsset.

**2** Geheugenknop.

**3** Geheugenknop.

## Stand opslaan

- 1 Zet de stoel, buitenspiegels en het head-updisplay in de gewenste stand.
  - 2 Houd de M-knop ingedrukt. Het controlelampje in de knop brandt.
  - 3 Druk binnen drie seconden op een van de knoppen 1 of 2 en houd deze ingedrukt.
- Wanneer de stand is opgeslagen onder de geheugenknop van uw keuze, klinkt er een geluidssignaal en dooft het controlelampje in de knop M.

Als u niet binnen drie seconden een van de geheugenknoppen indrukt, dooft het controlelampje in de knop M en worden de standen niet vastgelegd.

U moet de stoel, de buitenspiegels of het head-updisplay opnieuw verstellen voordat u een nieuwe stand in een geheugen kunt opslaan.

**i** N.b.

Voor het functioneren van de opgeslagen posities moeten alle bestuurdersprofielen in de stand **Profiel beveiligen** zijn ingesteld.

\* Optie/accessoire.

## 4.3.7. Navigatiesysteem\* op head-updisplay\*

Het navigatiesysteem is op meerdere manieren te presenteren en te bedienen, bijv. via het head-updisplay.

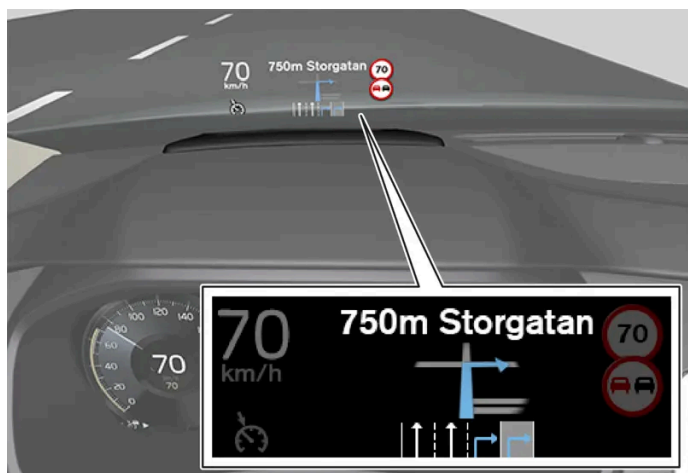

Navigatiesysteem op de voorruit.

U kunt begeleiding en informatie van het navigatiesysteem krijgen via het head-updisplay onder aan de voorruit.

U kunt ervoor kiezen om het navigatiesysteem wel of niet op het head-updisplay weer te geven en u kunt ook de positie van het informatieveld aanpassen.

\* Optie/accessoire.

---

## 4.4. Symbolen en meldingen

---

### 4.4.1. Meldingsfuncties

---

#### 4.4.1.1. Melding op het middendisplay

Op het middendisplay kunnen in uiteenlopende situaties meldingen verschijnen om u te informeren of helpen.

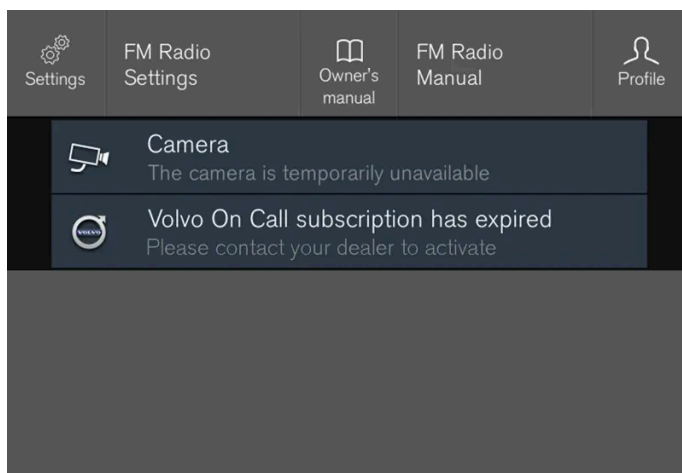

Voorbeeld van een melding op het hoofdscherm van het middendisplay.

Op het middendisplay verschijnen meldingen die voor u als bestuurder minder belangrijk zijn.

De meeste meldingen verschijnen boven de statusbalk van het middendisplay. De meldingen verdwijnen na enige tijd automatisch of na eventuele reactie uit de statusbalk. Als een melding moet worden opgeslagen, wordt deze bewaard op het hoofdscherm van het middendisplay.

De meldingen kunnen er verschillend uitzien en worden mogelijk gecombineerd met grafische voorstellingen, symbolen of een knop om bijvoorbeeld een systeem dat aan de melding is gekoppeld, te activeren/deactiveren.

#### Pop-upmeldingen

In bepaalde gevallen verschijnen pop-upmeldingen. Pop-upmeldingen zijn belangrijker dan meldingen op de statusbalk en verdwijnen alleen na bevestiging/actie.

## 4.4.1.2. Meldingen op middendisplay hanteren

Meldingen op het middendisplay zijn te hanteren via de schermen op het middendisplay.

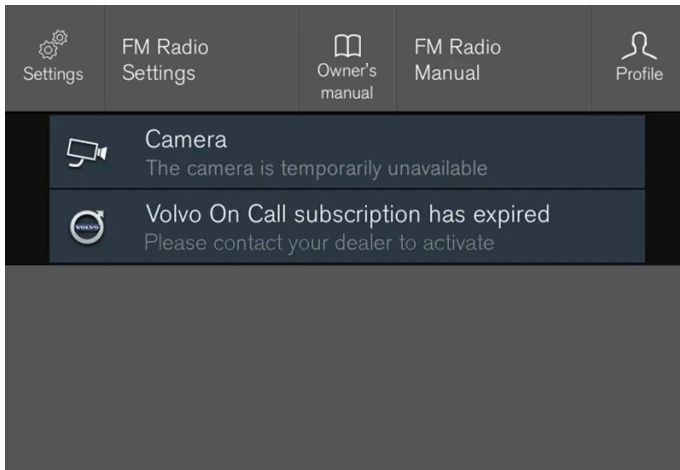

Voorbeeld van een melding op het hoofdscherm van het middendisplay.

Bepaalde meldingen op het middendisplay hebben een knop (of meerdere knoppen in pop-upmeldingen) om bijvoorbeeld een functie te activeren/deactiveren die aan de melding gekoppeld is.

### Nieuwe melding hanteren

Voor meldingen met knoppen:

- 1 Druk op de knop om de maatregel uit te voeren of laat de melding automatisch na een poosje gesloten worden.
- > De melding verdwijnt van de statusbalk.

Voor meldingen zonder knoppen:

- 1 Sluit de melding door erop te drukken of doe niets, waarna de melding enige tijd later automatisch verdwijnt.
- > De melding verdwijnt van de statusbalk.

Als een melding moet worden opgeslagen, wordt deze bewaard op het hoofdscherm van het middendisplay.

---

## 4.4.1.3. Opgeslagen middendisplaymeldingen hanteren

Meldingen die zijn opgeslagen vanuit het bestuurders- en middendispley worden in beide gevallen gehanteerd in het middendispley.

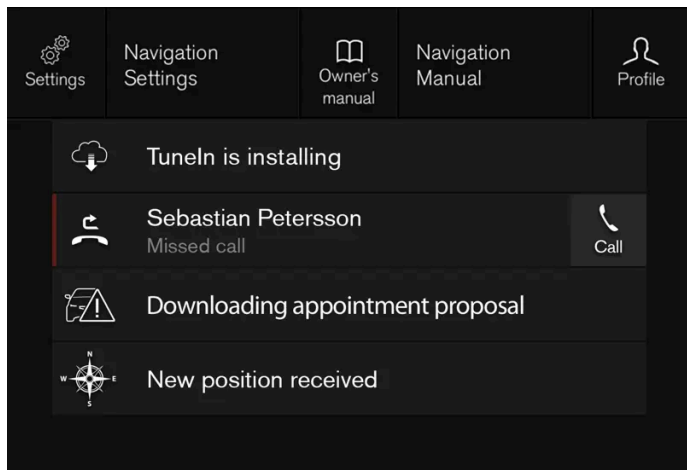

Voorbeeld van opgeslagen meldingen en beschikbare opties in het hoofdscherm.

Meldingen die op het middendispley zijn weergegeven en die opgeslagen moeten worden, worden bewaard in het hoofdscherm van het middendispley.

#### Opgeslagen melding lezen

- 1 Open het hoofdscherm op het middendispley.
  - Er verschijnt een lijst met opgeslagen meldingen. Meldingen met een pijl-rechts kunnen worden uitgevouwen.
- 2 Tik op een melding om deze uit te vouwen/minimaliseren.
  - Er verschijnt meer informatie over de melding in de lijst en de afbeelding links in de app geeft informatie in grafische vorm over de melding.

#### Een opgeslagen melding hanteren

Bepaalde meldingen hebben een knop om bijvoorbeeld een functie te activeren/deactiveren die aan de melding is gekoppeld.

- 1 Druk op de knop om de maatregel uit te voeren.

Opgeslagen meldingen in het hoofdscherm worden automatisch gewist als de auto wordt uitgezet.

---

## 4.4.1.4. Melding op bestuurdersdisplay

Op het bestuurdersdisplay kunnen in uiteenlopende situaties meldingen verschijnen om u te informeren of helpen.



Voorbeeld van een melding op het bestuurdersdisplay. De afbeelding is schematisch, zodat er afhankelijk van het model afwijkingen mogelijk zijn.

Op het bestuurdersdisplay verschijnen meldingen die voor u als bestuurder belangrijk zijn.

Afhankelijk van de andere informatie die op dit moment wordt weergegeven, kan de positie van de meldingen op het bestuurdersdisplay variëren. De meldingen verdwijnen na enige tijd automatisch of na eventuele bevestiging/reactie van het bestuurdersdisplay. Als een melding moet worden opgeslagen, wordt deze bewaard in de app **Auto status**, die opent vanuit het appscherm op het middendisplay.

De meldingen kunnen er verschillende uitzien en worden mogelijk gecombineerd met grafische voorstellingen, symbolen en knoppen om de desbetreffende melding bijvoorbeeld te bevestigen of in te stemmen met een bepaald verzoek.

### Servicemeldingen

Hier volgt een greep uit de belangrijke servicemeldingen en hun betekenis.

Melding	Betekenis
Stop veilig <sup>[1]</sup>	Breng de auto tot stilstand en zet de motor af. Grote kans op schade – bezoek een werkplaats <sup>[2]</sup> .
Zet de motor af <sup>[1]</sup>	Breng de auto tot stilstand en zet de motor af. Grote kans op schade – bezoek een werkplaats <sup>[2]</sup> .
Service urgent Rijd naar werkplaats <sup>[1]</sup>	Bezoek een werkplaats <sup>[2]</sup> om de auto onmiddellijk te laten controleren.
Service vereist <sup>[1]</sup>	Bezoek een werkplaats <sup>[2]</sup> om de auto zo spoedig mogelijk te laten controleren.
Normaal onderhoud Bespreek tijd voor onderhoud	Het is tijd voor een servicebeurt – bezoek een werkplaats <sup>[2]</sup> . Verschijnt geruime tijd vóór het geprogrammeerde tijdstip voor de volgende servicebeurt.
Normaal onderhoud Onderhoud nodig	Het is tijd voor een servicebeurt – bezoek een werkplaats <sup>[2]</sup> . Verschijnt op het geprogrammeerde tijdstip voor de volgende servicebeurt.
Normaal onderhoud Onderhoudstermijn verstreken	Het is tijd voor een servicebeurt – bezoek een werkplaats <sup>[2]</sup> . Verschijnt wanneer het geprogrammeerde tijdstip voor een servicebeurt is overschreden.
Tijdelijk uit <sup>[1]</sup>	De bijbehorende functie is tijdelijk uitgeschakeld en wordt na enige tijd rijden of de volgende keer dat u de motor start automatisch opnieuw ingeschakeld.

<sup>[1]</sup> Deel van een melding, verschijnt samen met gegevens over de locatie van de storing.

<sup>[2]</sup> Geadviseerd wordt een erkende Volvo-werkplaats.

## 4.4.1.5. Melding op bestuurdersdisplay hanteren

Meldingen op het bestuurdersdisplay zijn te hanteren via de rechter stuurknoppenset.



Voorbeeld van een melding op het bestuurdersdisplay en de rechter stuurknoppenset. De afbeelding is schematisch, zodat er afhankelijk van het model afwijkingen mogelijk zijn.

- 1 Links/rechts
- 2 Bevestigen

Bepaalde meldingen op het bestuurdersdisplay worden gecombineerd met een of meer knoppen om de desbetreffende meldingen bijvoorbeeld te bevestigen of in te stemmen met een bepaald verzoek.

### Nieuwe melding hanteren

Voor meldingen met knoppen:

- 1 Wissel van knop door op links of rechts (1) te drukken.
  - 2 Bevestig uw keuze door te drukken op bevestigen (2).
- De melding verdwijnt van het bestuurdersdisplay.

Voor meldingen zonder knoppen:

- 1 Sluit de melding door op bevestigen (2) te drukken of doe niets, waarna de melding enige tijd later automatisch verdwijnt.
- De melding verdwijnt van het bestuurdersdisplay.



Als een melding moet worden opgeslagen, wordt deze bewaard in de app **Auto status**, die opent vanuit het appscherm op het middendisplay. In verband hiermee verschijnt de melding **Autobericht opgesl. in app Autostatus** op het middendisplay.

## 4.4.1.6. Opgeslagen bestuurdersdisplaymeldingen hanteren

Meldingen die zijn opgeslagen vanuit het bestuurders- en middendisplay worden in beide gevallen gehanteerd in het middendisplay.

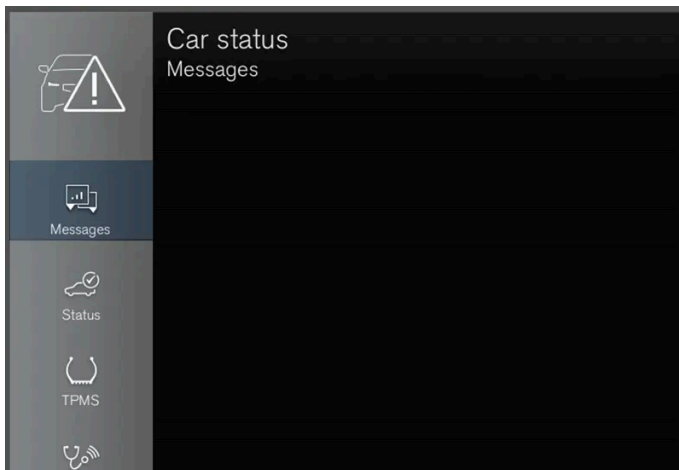

Opgeslagen meldingen zijn te bekijken in de app **Auto status**.

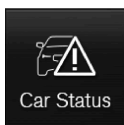

Meldingen die op het bestuurdersdisplay zijn weergegeven en die opgeslagen moeten worden, worden bewaard in de app **Auto status** op het middendisplay. In verband hiermee verschijnt de melding **Autobericht opgesl. in app Autostatus** op het middendisplay.

### Opgeslagen melding lezen

Lees de opgeslagen melding direct:

- 1 Druk op de knop rechts van de melding **Autobericht opgesl. in app Autostatus** in het middendisplay.
  - > De opgeslagen melding verschijnt in de app **Auto status**.

Lees de opgeslagen melding achteraf:

- 1 Open de app **Auto status** vanuit het appscherm op het middendisplay.
  - > De app start in het onderste deelscherm van het homescherm.
- 2 Kies het tabblad **Berichten** in de app.
  - > Er verschijnt een lijst met opgeslagen meldingen.
- 3 Tik op een melding om deze uit te vouwen/minimaliseren.

De inhoud van deze handleiding geeft de status van de gebruikershandleiding weer op het moment van drukken en is mogelijk niet volledig geldig in toekomstige gevallen. Raadpleeg voor meer informatie de eerste pagina voor de volledige disclaimer.

- Er verschijnt meer informatie over de melding in de lijst en de afbeelding links in de app geeft informatie in grafische vorm over de melding.

#### Een opgeslagen melding hanteren

Bepaalde meldingen hebben in uitgevouwen vorm twee knoppen, nl. om onderhoud te reserveren of de gebruikershandleiding te lezen.

Onderhoud reserveren voor een opgeslagen melding:

- 1 Druk in de uitgevouwen stand van de melding op **Afspraak aanvragen** **Bel voor een afspraak**<sup>[1]</sup> om hulp te krijgen bij het reserveren van onderhoud.
- Met **Afspraak aanvragen**: Het tabblad **Afspraken** gaat open in de app en u krijgt een vraag voorgelegd over het reserveren van onderhoud en reparatie.  
Met **Bel voor een afspraak**: De telefoonapp wordt gestart en deze belt een onderhoudscentrum om service en reparatie te reserveren.

Lees de gebruikershandleiding voor de opgeslagen melding:

- 1 Druk in de uitgevouwen stand van de melding op **Handleiding** om in de gebruikershandleiding over de melding te lezen.
- De gebruikershandleiding gaat open op het middendispley en deze geeft informatie die aan de melding is gekoppeld.

Meldingen opgeslagen in de app worden automatisch gewist telkens bij het starten van de motor.

<sup>[1]</sup> Afhankelijk van de markt. Er moet ook een Volvo ID zijn geregistreerd en een voorkeurswerkplaats zijn gekozen.

---

## 4.4.2. Meldingen voor BLIS \*

Op het bestuurdersdisplay kunnen enkele meldingen verschijnen ten aanzien van BLIS<sup>[1]</sup>. Hier volgen enkele voorbeelden.

Melding	Betekenis
Dodehoeksensor Service vereist	Het systeem werkt niet naar behoren. Er moet contact worden opgenomen met een werkplaats <sup>[2]</sup> .
Dodehoeksysteem uit Aanhanger gekoppeld	BLIS en Cross Traffic Alert* zijn gedeactiveerd omdat er een aanhangwagen op het elektrische systeem van de auto is aangesloten.

U kunt meldingen verwijderen door kort te drukken op de -knop in het midden van de rechter stuurknoppenset.

De inhoud van deze handleiding geeft de status van de gebruikershandleiding weer op het moment van drukken en is mogelijk niet volledig geldig in toekomstige gevallen. Raadpleeg voor meer informatie de eerste pagina voor de volledige disclaimer.

Als een melding blijft bestaan, neemt u contact op met de werkplaats. Geadviseerd wordt een erkende Volvo-werkplaats.

\* Optie/accessoire.

<sup>[1]</sup> Blind Spot Information

<sup>[2]</sup> Geadviseerd wordt een erkende Volvo-werkplaats.

---

### 4.4.3. Meldingen voor City Safety

Op het bestuurdersdisplay kunnen enkele meldingen verschijnen ten aanzien van City Safety. Hier volgen enkele voorbeelden.

Melding	Betekenis
City Safety Automatische ingreep	Als City Safety afremt of automatisch heeft afgeremd, kunnen een of meer symbolen op het bestuurdersdisplay gaan branden terwijl tegelijkertijd een tekstmelding wordt weergegeven.
City Safety Beperkte functionaliteit Service vereist	Het systeem werkt niet naar behoren. Er moet contact worden opgenomen met een werkplaats <sup>[1]</sup> .

U kunt meldingen verwijderen door kort te drukken op de -knop in het midden van de rechter stuurknoppenset.

Neem contact op met een werkplaats als er nog een melding aanwezig blijft<sup>[1]</sup>.

<sup>[1]</sup> Geadviseerd wordt een erkende Volvo-werkplaats.

---

### 4.4.4. Meldingen voor Cross Traffic Alert\*

Op het bestuurdersdisplay kunnen enkele meldingen verschijnen voor de Cross Traffic Alert (CTA). Hier volgen enkele voorbeelden.

Melding	Betekenis
Dodehoeksensor Service vereist	Het systeem werkt niet naar behoren. Er moet contact worden opgenomen met een werkplaats <sup>[1]</sup> .
Dodehoeksysteem uit Aanhanger gekoppeld	BLIS <sup>[2]</sup> en CTA zijn gedeactiveerd, omdat er een aanhangwagen op het elektrische systeem van de auto is aangesloten.

U kunt meldingen verwijderen door kort te drukken op de -knop in het midden van de rechter stuurknoppenset.

Als een melding blijft bestaan, neemt u contact op met de werkplaats. Geadviseerd wordt een erkende Volvo-werkplaats.



\* Optie/accessoire.

<sup>[1]</sup> Geadviseerd wordt een erkende Volvo-werkplaats.

<sup>[2]</sup> Blind Spot Information System

## 4.4.5. Symbolen en meldingen voor elektronische stabiliteitsregeling

Op het bestuurdersdisplay kunnen enkele symbolen en meldingen verschijnen voor de elektronische stabiliteitsregeling (ESC<sup>[1]</sup>). Hier volgen enkele voorbeelden.

Symbool	Melding	Betekenis
	Brandt zo'n 2 seconden lang continu	Systeemtest bij het starten van de motor.
	Knippert	Het systeem grijpt in.
	Brandt continu	De Sportstand is geactiveerd. <b>NB</b> In deze stand staat het systeem niet helemaal uit, maar er gelden bepaalde beperkingen.
-	Tractieregeling Tijdelijk uit	Wegens een te hoge temperatuur van de remmen gelden er tijdelijk beperkingen voor het systeem. De regeling wordt automatisch opnieuw ingeschakeld wanneer de remmen voldoende zijn afgekoeld.
	ESC Service vereist	Het systeem is defect. Breng de auto zo spoedig mogelijk tot stilstand, zet de motor af en start deze opnieuw.

U kunt meldingen verwijderen door kort te drukken op de -knop in het midden van de rechter stuurknoppenset.

Als een melding blijft bestaan, neemt u contact op met de werkplaats. Geadviseerd wordt een erkende Volvo-werkplaats.

<sup>[1]</sup> Electronic Stability Control

## 4.4.6. Symbolen en meldingen voor adaptieve cruisecontrol\*

Er kunnen enkele symbolen en meldingen verschijnen ten aanzien van de adaptieve cruisecontrol<sup>[1]</sup> (ACC<sup>[2]</sup>). Hier volgen enkele voorbeelden.

Symbool	Melding	Betekenis
	Het symbool brandt	De auto houdt de opgeslagen snelheid aan.
	Adaptive Cruise Contr. Niet beschikbaar Het symbool is gedoofd	De adaptieve cruisecontrol staat stand-by.
	Adaptive Cruise Contr. Service vereist Het symbool is gedoofd	Het systeem werkt niet naar behoren. Neem contact op met een werkplaats. Geadviseerd wordt een erkende Volvo-werkplaats.
	Vooruitsensor Sensor afgedekt, zie handleiding	Reinig de voorruit vóór de sensoren van de gecombineerde camera en radarsensor.

U kunt meldingen verwijderen door kort te drukken op de -knop in het midden van de rechter stuurknoppenset.

Als een melding blijft bestaan, neemt u contact op met de werkplaats. Geadviseerd wordt een erkende Volvo-werkplaats.



\* Optie/accessoire.

<sup>[1]</sup> Afhankelijk van de markt is dit een standaardfunctie of een optie.

<sup>[2]</sup> Adaptive Cruise Control

## 4.4.7. Symbolen en meldingen voor Pilot Assist\*

Er kunnen enkele symbolen en meldingen verschijnen ten aanzien van Pilot Assist<sup>[1]</sup>. Hier volgen enkele voorbeelden.

Symbool	Melding	Betekenis
	Gedoofd stuursymbool	Geeft aan dat de stuurhulp niet actief is. Wanneer Pilot Assist stuurhulp geeft, brandt het stuurwiel.
	Symbool voor handen aan het stuur	Het systeem kan niet detecteren of u uw handen aan het stuur houdt. Leg uw handen op het stuur en bestuur de auto actief.
	Vooruitsensor Sensor afgedekt, zie handleiding	Reinig de voorruit vóór de sensoren van de gecombineerde camera en radarsensor.

U kunt meldingen verwijderen door kort te drukken op de -knop in het midden van de rechter stuurknoppenset.





Als een melding blijft bestaan, neemt u contact op met de werkplaats. Geadviseerd wordt een erkende Volvo-werkplaats.

\* Optie/accessoire.

<sup>[1]</sup> Afhankelijk van de markt is dit een standaardfunctie of een optie.

## 4.4.8. Symbolen en meldingen voor rijbaanassistent

Op het bestuurdersdisplay kunnen verschillende symbolen en meldingen verschijnen voor de rijbaanassistent (LKA<sup>[1]</sup>). Hier volgen enkele voorbeelden.

Symbool	Melding	Betekenis
	Best.onderst.systeem Beperkte functionaliteit Service vereist	Het systeem werkt niet naar behoren. Er moet contact worden opgenomen met een werkplaats <sup>[2]</sup> .
	Vooruitsensor Sensor afgedekt, zie handleiding	Het vermogen van de camera om de rijbaan vóór de auto af te tasten is beperkt.
	Lane Keeping Aid Sturen	De stuurhulp van LKA werkt niet als u uw handen niet aan het stuur houdt. Houd uw handen aan het stuur.
	Lane Keeping Aid Stand-by tot stuur wordt bekrachtigd	LKA blijft stand-by staan totdat u de auto weer actief stuurt.

U kunt meldingen verwijderen door kort te drukken op de -knop in het midden van de rechter stuurknoppenset.

Als een melding blijft bestaan, neemt u contact op met de werkplaats. Geadviseerd wordt een erkende Volvo-werkplaats.

<sup>[1]</sup> Lane Keeping Aid

<sup>[2]</sup> Geadviseerd wordt een erkende Volvo-werkplaats.

## 4.4.9. Displayweergave voor rijbaanassistent

De rijbaanassistent (LKA<sup>[1]</sup>) wordt gevisualiseerd met een symbool op het bestuurdersdisplay. Het symbool is afhankelijk van de situatie.



Hier volgt een aantal voorbeelden van het uiterlijk van het symbool en in welke situaties dit verschijnt:

Beschikbaar



Beschikbaar - de zijlijnen van het symbool zijn wit.

Rijbaanassistent tast de ene zijlijn of beide zijlijnen van de rijbaan af.

**Niet beschikbaar**



Niet beschikbaar - de zijlijnen van het symbool zijn gedoofd.

Rijbaanassistent kan de zijlijnen van de rijbaan niet aftasten, de snelheid is te laag of de weg is te smal.

**Aanduiding van stuurhulp/waarschuwing**

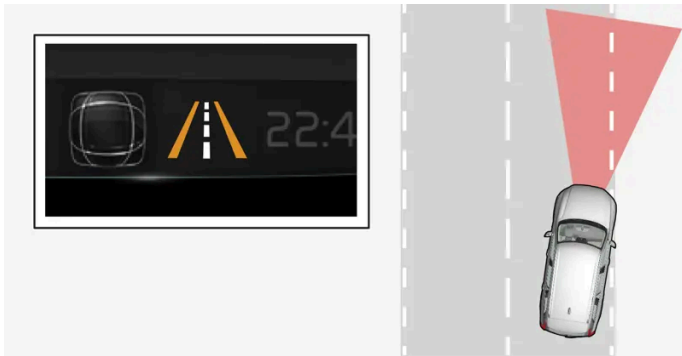

Stuurhulp/waarschuwing - de zijlijnen van het symbool zijn gekleurd.

De rijbaanassistent geeft aan dat het systeem waarschuwt en/of de auto terug de rijbaan in probeert te sturen.

<sup>[1]</sup> Lane Keeping Aid

## 4.4.10. Meldingen voor Actieve parkeerhulp\*

Op het bestuurders- en /of middendispley verschijnen mogelijk meldingen voor de actieve parkeerhulp (PAP<sup>[1]</sup>). Hier volgen enkele voorbeelden.

Melding	Betekenis
Parkeerhulpsysteem Sensoren afgedekt, schoonmaken vereist	Een of meer van de sensoren van het systeem zijn geblokkeerd. Controleer dit en verhelp de storing zo spoedig mogelijk.
Parkeerhulpsysteem Niet beschikbaar Service vereist	Het systeem werkt niet naar behoren. Er moet contact worden opgenomen met een werkplaats <sup>[2]</sup> .

U kunt meldingen verwijderen door kort te drukken op de -knop in het midden van de rechter stuurknoppenset.

De inhoud van deze handleiding geeft de status van de gebruikershandleiding weer op het moment van drukken en is mogelijk niet volledig geldig in toekomstige gevallen. Raadpleeg voor meer informatie de eerste pagina voor de volledige disclaimer.

Als een melding blijft bestaan, neemt u contact op met de werkplaats. Geadviseerd wordt een erkende Volvo-werkplaats.

\* Optie/accessoire.

[1] Park Assist Pilot

[2] Geadviseerd wordt een erkende Volvo-werkplaats.

---

## 4.4.11. Symbolen en meldingen voor parkeerhulp

Op het bestuurders- en /of middendispley verschijnen mogelijk symbolen en meldingen voor de parkeerhulp. Hier volgen enkele voorbeelden.

Symbool	Melding	Betekenis
		De parkeerhulpsensoren achter zijn <b>uitgeschakeld</b> , zodat er geen akoestische waarschuwingssignalen voor obstakels/voorwerpen verschijnen.
	Parkeerhulpsysteem Sensoren afgedekt, schoonmaken vereist	Een of meer van de sensoren van het systeem zijn geblokkeerd. Controleer dit en verhelp de storing zo spoedig mogelijk.
	Parkeerhulpsysteem Niet beschikbaar Service vereist	Het systeem werkt niet naar behoren. Er moet contact worden opgenomen met een werkplaats <sup>[1]</sup> .

U kunt meldingen verwijderen door kort te drukken op de -knop in het midden van de rechter stuurknoppenset.



Als een melding blijft bestaan, neemt u contact op met de werkplaats. Geadviseerd wordt een erkende Volvo-werkplaats.

[1] Geadviseerd wordt een erkende Volvo-werkplaats.

---

## 4.4.12. Symbolen en meldingen voor de parkeerhulpcamera \*

Op het bestuurders- en /of middendispley verschijnen mogelijk symbolen en meldingen voor de parkeerhulpcamera. Hier volgen enkele voorbeelden.

Symbool	Melding	Betekenis
		De parkeerhulpsensoren achter zijn <b>uitgeschakeld</b> , zodat er geen akoestische waarschuwingssignalen en veldmarkerings voor obstakels/voorwerpen verschijnen.
		De camera is defect.



Symbool	Melding	Betekenis
	Parkeerhulpsysteem Sensoren afgedekt, schoonmaken vereist	Een of meer van de sensoren van het systeem zijn geblokkeerd. Controleer dit en verhelp de storing zo spoedig mogelijk.
	Parkeerhulpsysteem Niet beschikbaar Service vereist	Het systeem werkt niet naar behoren. Er moet contact worden opgenomen met een werkplaats <sup>[1]</sup> .

U kunt meldingen verwijderen door kort te drukken op de -knop in het midden van de rechter stuurknoppenset.

Als een melding blijft bestaan, neemt u contact op met de werkplaats. Geadviseerd wordt een erkende Volvo-werkplaats.

\* Optie/accessoire.

<sup>[1]</sup> Geadviseerd wordt een erkende Volvo-werkplaats.

## 4.4.13. Symbolen en meldingen voor de stuurhulp bij botsgevaar

Op het bestuurdersdisplay kunnen enkele symbolen en meldingen verschijnen ten aanzien van de stuurhulp. Hier volgen enkele voorbeelden.

Symbool	Melding	Betekenis
	Collision Avoidance Automatische ingreep	Bij activering van het systeem krijgt u een melding te zien dat het systeem ingeschakeld is.
	Vooruitsensor Sensor afgedekt, zie handleiding	Het vermogen van de camera om de rijbaan vóór de auto af te tasten is beperkt.











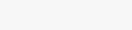
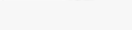
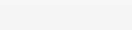

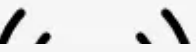

U kunt meldingen verwijderen door kort te drukken op de -knop in het midden van de rechter stuurknoppenset.

Doe het volgende, als de melding blijft staan: Neem contact op met een werkplaats. Geadviseerd wordt een erkende Volvo-werkplaats.

## 4.4.14. Symbolen op de statusbalk van het middendisplay

Overzicht van de symbolen die mogelijk op de statusbalk van het middendisplay verschijnen.



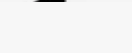
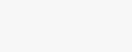





De statusbalk geeft de lopende activiteiten en in bepaalde gevallen hun status aan. Omdat de ruimte in het veld beperkt is, worden niet voortdurend alle symbolen weergegeven.

Symbool	Betekenis
	Internetverbinding.
	Roaming geactiveerd.
	Signaalsterkte in netwerk voor mobiele telefonie.
	Bluetooth-apparaat aangesloten.
	Bluetooth geactiveerd maar geen eenheid aangesloten.
	Er wordt informatie van en naar het gps gestuurd.
	Aangesloten op Wi-Fi-netwerk.
	'Internet sharing' geactiveerd (Wi-Fi-hotspot). De auto deelt dus de beschikbare verbinding.
	Automodem geactiveerd.
	Internet delen via USB actief.
	Proces gaande.
	Timer voor preconditioning actief.
	Weergave audiobron gestart.
	Weergave audiobron gestopt.
	Telefoongesprek gaande.
	Weergave audiobron onderdrukt.
	Er komt nieuws binnen via een radiokanaal.
	Verkeersinformatie mogelijk.
	Klok.

## 4.4.15. Controle- en waarschuwingssymbolen









De controle- en waarschuwingssymbolen wijzen u erop dat een functie geactiveerd is, dat een systeem werkt of dat er een gebrek of een ernstige fout is opgetreden.

## Rode symbolen



	<b>Waarschuwing</b> Het rode waarschuwingssymbool gaat branden, wanneer er een storing is geregistreerd die van invloed kan zijn op de veiligheid of de rijeigenschappen van de auto. Er verschijnt tegelijkertijd een verklarende tekstmelding op het bestuurdersdisplay. Het waarschuwingssymbool kan ook gaan branden in combinatie met andere symbolen.
	<b>Gordelwaarschuwing</b> Gaat branden of knipperen als iemand in de auto geen veiligheidsgordel om heeft.
	<b>Airbags</b> Er is een storing geregistreerd in een van de veiligheidssystemen van de auto. Lees de melding af op het bestuurdersdisplay en neem contact op met een werkplaats. Volvo adviseert u contact op te nemen met een erkende Volvo-werkplaats.
	<b>Storing in remsysteem</b> Er is een storing opgetreden in het remsysteem. Lees de melding af op het bestuurdersdisplay en neem contact op met een werkplaats. Volvo adviseert u contact op te nemen met een erkende Volvo-werkplaats.
	<b>Parkeerrem</b> Brandt constant: de parkeerrem is geactiveerd. Knippert: er is een storing opgetreden met de parkeerrem. Lees de melding op het bestuurdersdisplay.
	<b>Storing in het elektrische systeem</b> Er is een storing opgetreden in het elektrische systeem. Lees de melding af op het bestuurdersdisplay en neem contact op met een werkplaats. Volvo adviseert u contact op te nemen met een erkende Volvo-werkplaats.
	<b>Hoge motortemperatuur</b> De motor heeft een te hoge temperatuur. Lees de melding op het bestuurdersdisplay.
	<b>Dreigende botsing</b> City Safety geeft een waarschuwing bij een dreigende botsing met andere voertuigen, voetgangers, fietsers en grotere dieren.
	<b>Lage oliedruk</b> De oliedruk van de motor is te laag. Schakel de motor onmiddellijk uit en controleer het motoroliepeil. Vul zo nodig olie bij. Als het symbool brandt en het oliepeil normaal is: lees de melding op het bestuurdersdisplay af en neem contact op met een werkplaats. Volvo adviseert u contact op te nemen met een erkende Volvo-werkplaats.

## Amberkleurige symbolen





	<b>Informatie</b> Er is een probleem opgetreden in een van de systemen van de auto. Lees de melding op het bestuurdersdisplay. Het informatiesymbool kan ook gaan branden in combinatie met andere symbolen.
	<b>Storing in remsysteem</b> Er is een storing opgetreden in het remsysteem. Lees de melding op het bestuurdersdisplay.
	<b>Storing in ABS</b> Het systeem is defect. Het normale remsysteem van de auto werkt dan nog wel, zij het zonder ABS-regeling.

	<b>Uitlaatgasreinigingssysteem</b> Storing in het uitlaatgasreinigingssysteem. Rijd voor een controle naar een werkplaats. Volvo adviseert u contact op te nemen met een erkende Volvo-werkplaats.
	<b>Mistachterlicht</b> Mistachterlicht brandt.
	<b>Bandenspanningssysteem</b> Lage bandenspanning. Bij een storing in het bandenspanningssysteem gaat het symbool eerst ca. 1 minuut knipperen en vervolgens permanent branden. Dit kan komen doordat het systeem niet als beoogd een lage bandenspanning kan registreren of daarvoor waarschuwen.
	<b>Fout in het koplampstelsel</b> Er is een storing opgetreden in het koplampstelsel. Lees de melding op het bestuurdersdisplay.
	<b>Rijbaanassistent</b> Rijbaanassistent waarschuwt/grijpt in.
	<b>Beperkte prestatie</b> Tijdelijke storing in de aandrijflijn. Lees de melding op het bestuurdersdisplay.
	<b>Stabiliteitsregeling</b> Brandt constant: er is een storing opgetreden in het systeem. Knippert: het systeem is bezig.
	<b>Stabiliteitsregeling, Sport-stand</b> De Sportstand is geactiveerd.

## Blauwe symbolen

	<b>Automatisch groot licht</b> Automatisch groot licht is geactiveerd en brandt.
	<b>Groot licht</b> Groot licht brandt.

## Groene symbolen

	<b>Automatische rem</b> De functie is geactiveerd en het rempedaal of de parkeerrem is actief.
	<b>Mistlampen voor</b> Mistlicht voor brandt.
	<b>Stadslichten voor/achterlichten</b> Stadslichten voor branden.
	<b>Richtingaanwijzer links en rechts</b> Richtingaanwijzers worden gebruikt.

## Witte/grijze symbolen

	<b>Automatisch groot licht</b> Automatisch groot licht is geactiveerd maar brandt niet.
	<b>Preconditioning</b> Motor- en interieurverwarming/airco zijn bezig met preconditioning van de auto.
	<b>Rijbaanassistent</b> Wit symbool: Rijbaanassistent aan en wegbelijning is waargenomen. Grijs symbool: Rijbaanassistent aan en wegbelijning is niet waargenomen.
	<b>Regensensor</b> De regensensor is geactiveerd.

## 4.4.16. Symbolen en meldingen voor parkeerklimaat

Op het bestuurdersdisplay kunnen enkele symbolen en meldingen verschijnen ten aanzien van het parkeerklimaat.

Meldingen ten aanzien van het parkeerklimaat zijn ook weer te geven op een eenheid met de Volvo Cars\*-app.









Symbool	Melding	Betekenis
	Parkeerklimaat Service vereist	Parkeerklimaat is defect. Bezoek een werkplaats <sup>[1]</sup> om de werking zo spoedig mogelijk te laten controleren.
	Parkeerklimaat Tijdelijk niet beschikbaar	Parkeerklimaat is tijdelijk defect. Als het probleem aanhoudt, neem dan contact op met een werkplaats <sup>[1]</sup> op het systeem te laten controleren.
	Parkeerklimaat Niet beschikbaar Laadniveau te laag	Het parkeerklimaat is niet te activeren, wanneer de ladingsgraad van de hybride-accu te gering is voor inschakeling van de standverwarming. Start de motor.
	Parkeerklimaat Niet beschikbaar, niet verbonden met stroomnet	Het parkeerklimaat is niet te activeren, als de laadkabel niet is aangesloten. Sluit de laadkabel aan.
	Parkeerklimaat Beperkt beschikbaar. Laadniveau te laag	De inschakelduur van het parkeerklimaat is beperkt, omdat de ladingsgraad van de hybride-accu te laag is. Start de motor.

\* Optie/accessoire.

<sup>[1]</sup> Geadviseerd wordt een erkende Volvo-werkplaats.

## 4.4.17. Symbolen en meldingen voor hybride-aandrijving op het bestuurdersdisplay

Op het bestuurdersdisplay kunnen enkele symbolen en meldingen verschijnen voor hybride-aandrijving. Ze kunnen ook verschijnen in combinatie met algemene controle- en waarschuwingssymbolen en doven nadat de onderliggende problemen zijn verholpen.

Symbool	Melding	Betekenis
	12V-accu Laadfout, service urgent. Rijd naar werkplaats.	Storing in de 12V-accu. Bezoek een werkplaats <sup>[1]</sup> om de accu zo spoedig mogelijk te laten controleren.
	12V-accu Laadfout. Stop veilig	Storing in de 12V-accu. Breng de auto zo spoedig mogelijk tot stilstand en neem contact op met een werkplaats <sup>[1]</sup> voor controle van de accu.
	12V-accu Zekering defect Service vereist	Storing in de 12V-accu. Bezoek een werkplaats <sup>[1]</sup> om de werking zo spoedig mogelijk te laten controleren.
	HV-accu Oververhit, stop veilig	De temperatuur in de hybride-accu lijkt abnormaal toe te nemen, breng de auto tot stilstand en zet de motor af. Wacht minimaal 5 minuten, voordat u verder rijdt. Bel de werkplaats <sup>[1]</sup> of controleer van de buitenzijde of alles weer normaal werkt, voordat u verder rijdt.
	Vermogen verlaagd Max. rijdsnelheid beperkt	De hybride-accu is onvoldoende opgeladen voor hogere snelheden. Laad de accu zo spoedig mogelijk op.
	Aandrijfsysteem Ruw gedrag bij lage snelheid, gebruik auto OK	Het hybridesysteem werkt niet naar behoren. Bezoek een werkplaats <sup>[1]</sup> om de werking zo spoedig mogelijk te laten controleren.
	Storing hybridesyst. Service vereist	Het hybridesysteem is defect. Bezoek een werkplaats <sup>[1]</sup> om de werking zo spoedig mogelijk te laten controleren.
	Laadkabel Vóór starten verwijderen	Verschijnt, wanneer u de auto probeert te starten, terwijl de laadkabel nog op de auto is aangesloten. Koppel de laadkabel los en sluit de klep van de laadaansluiting.

<sup>[1]</sup> Geadviseerd wordt een erkende Volvo-werkplaats.

## 4.4.18. Oververhitting van motor en aandrijving

In bepaalde omstandigheden, bijv. bij een zware belasting op steile hellingen en in warm weer, bestaat een toegenomen gevaar voor oververhitting van motor en aandrijflijn – vooral bij het vervoer van een zware lading.

- Bij oververhitting is het motorvermogen mogelijk tijdelijk beperkt.
  - Verwijder verstralers die voor de grille zitten tijdens ritten bij warm weer.
  - Als de temperatuur in het koelsysteem van de motor te hoog oploopt, gaat een waarschuwingssymbool branden en verschijnt op het bestuurdersdisplay de melding **Motortemperatuur Hoge temperatuur. Stop veilig**. Breng de auto in dat geval zo spoedig mogelijk tot stilstand en laat de motor enkele minuten stationair lopen, zodat deze kan afkoelen.
  - Breng de auto tot stilstand en zet de motor af, als de melding **Motortemperatuur Hoge temperatuur. Zet de motor af of Motorkoelvloeistof Niveau laag. Zet de motor af** verschijnt.
  - Bij oververhitting van de versnellingsbak wordt een alternatief schakelprogramma gekozen. Boven wordt een ingebouwde beveiligingsfunctie geactiveerd, waarbij onder meer een waarschuwingssymbool gaat branden en op het bestuurdersdisplay
- De inhoud van deze handleiding geeft de status van de gebruikershandleiding weer op het moment van drukken en is mogelijk niet volledig geldig in toekomstige gevallen. Raadpleeg voor meer informatie de eerste pagina voor de volledige disclaimer.



de melding **Transmissie warm Ga langzamer rijden om temperatuur te verlagen** of **Transmissie heet Stop veilig, wacht op koelen** verschijnt. Volg in dat geval het advies op en matig uw snelheid of breng de auto op een veilige plek tot stilstand om de motor enkele minuten stationair te laten draaien, zodat de versnellingsbak kan afkoelen.

- Bij oververhitting kan de airconditioning zichzelf tijdelijk uitschakelen.
- Na een zware rit moet u de motor niet meteen afzetten, maar nog een tijdje stationair laten draaien.

 **N.b.**

Het is normaal dat de koelventilator van de motor een tijdje werkt nadat de motor is uitgeschakeld.

## Symbolen op het bestuurdersdisplay



Symbool	Betekenis
	Hoge motortemperatuur. Volg het gegeven advies op.
	Laag peil koelvloeistof. Volg het gegeven advies op.
	De versnellingsbak is heet/oververhit/wordt gekoeld. Volg het gegeven advies op.

## 4.4.19. Symbolen en meldingen voor automatische versnellingsbak

Bij een eventuele storing in de versnellingsbak verschijnen er een symbool en een melding op het bestuurdersdisplay.

 **Belangrijk**

Om schade aan onderdelen van de aandrijflijn te voorkomen wordt de bedrijfstemperatuur van de versnellingsbak gecontroleerd. Bij gevaar voor oververhitting gaat er een waarschuwingssymbool op het bestuurdersdisplay branden en verschijnt er een displaymelding – volg in dat geval het gegeven advies.

Symbool	Betekenis
	Er is een storing opgetreden in de versnellingsbak. Lees de melding op het bestuurdersdisplay.
	Versnellingsbak heeft of oververhit. Lees de melding op het bestuurdersdisplay.
	Tijdelijke storing in de aandrijflijn. Lees de melding op het bestuurdersdisplay.

## 4.5. Stembediening

---

### 4.5.1. Stembediening klimaat<sup>[1]</sup>

Opdrachten voor klimaatregeling met stembediening om bijvoorbeeld de temperatuur te wijzigen, elektrische stoelverwarming\* te activeren of de ventilatorstand te wijzigen.

Druk op  en zeg een van de volgende commando's:

- "Klimaatregeling" – start een dialoog voor klimaatregeling en geeft voorbeelden van commando's weer.
- "Stel temperatuur in op X graden" – stelt de gewenste temperatuur in.
- "Verhoog temperatuur" / "Verlaag temperatuur" – verhoogt/verlaagt de ingestelde temperatuur met één stap.
- "Synchroniseer temperatuur" – synchroniseert de temperatuur voor alle klimaatzones in de auto met de voor de bestuurderszone ingestelde temperatuur.
- "Lucht op voeten" / "Lucht op lichaam" – opent de gewenste blaasmond.
- "Lucht op voeten uit" / "Lucht op lichaam uit" – sluit de gewenste blaasmond.
- "Zet ventilator op max." / "Schakel ventilator uit" – verandert de ventilatorstand naar **Max/Off**.
- "Verhoog ventilatorsnelheid" / "Verlaag ventilatorsnelheid" – verhoogt/verlaagt de ingestelde ventilatorstand met één stap.
- "Schakel auto-klimaat in" – activeert de automatische klimaatregeling.
- "Airconditioning aan" / "Airconditioning uit" – activeert/deactiveert de airconditioning.
- "Recirculatie aan" / "Recirculatie uit" – activeert/deactiveert de luchtrecirculatie.
- "Schakel ruitontdooiing in" / "Schakel ruitontdooiing uit" – activeert/deactiveert ontwaseming van ruiten en buitenspiegels.
- "Schakel max. ruitontdooiing in" / "Schakel max. ruitontdooiing uit" – activeert/deactiveert maximale ontwaseming.
- "Schakel elektrische ruitverwarming in" / "Schakel elektrische ruitverwarming uit" – activeert/deactiveert elektrische voorruitverwarming\*.
- "Schakel achterruitverwarming in" / "Schakel achterruitverwarming uit" – activeert/deactiveert elektrische achterruit- en buitenspiegelverwarming.
- "Schakel stuurwielverwarming in" / "Schakel stuurwielverwarming uit" – activeert/deactiveert elektrische stuurverwarming\*.
- "Verhoog stuurwielverwarming" / "Verlaag stuurwielverwarming" – verhoogt/verlaagt ingesteld niveau voor de elektrische stuurverwarming\* met één stap.
- "Schakel stoelverwarming in" / "Schakel stoelverwarming uit" - activeert/deactiveert elektrische verwarming bestuurdersstoel\*.
- "Verhoog stoelverwarming" / "Verlaag stoelverwarming" – verhoogt/verlaagt ingesteld niveau voor de elektrische verwarming bestuurdersstoel\* met één stap.
- "Schakel stoelventilatie in" / "Schakel stoelventilatie uit" - activeert/deactiveert geventileerde bestuurdersstoel\*.
- "Verhoog stoelventilatie" / "Verlaag stoelventilatie" – verhoogt/verlaagt ingesteld niveau voor geventileerde bestuurdersstoel\* met één stap.



 **N.b.**

Niet alle systeemtafen ondersteunen stembediening. De tafen die dat wel doen, worden aangegeven met het symbool  in de lijst met beschikbare systeemtafen. Meer over waar de informatie te vinden is, leest u in het hoofdstuk over instellingen voor stembediening.

[1] Geldt voor bepaalde markten.

\* Optie/accessoire.

---

## 4.5.2. Stembediening radio en media

Hier volgen commando's voor stembediening van radio en mediaspeler<sup>[1]</sup>.

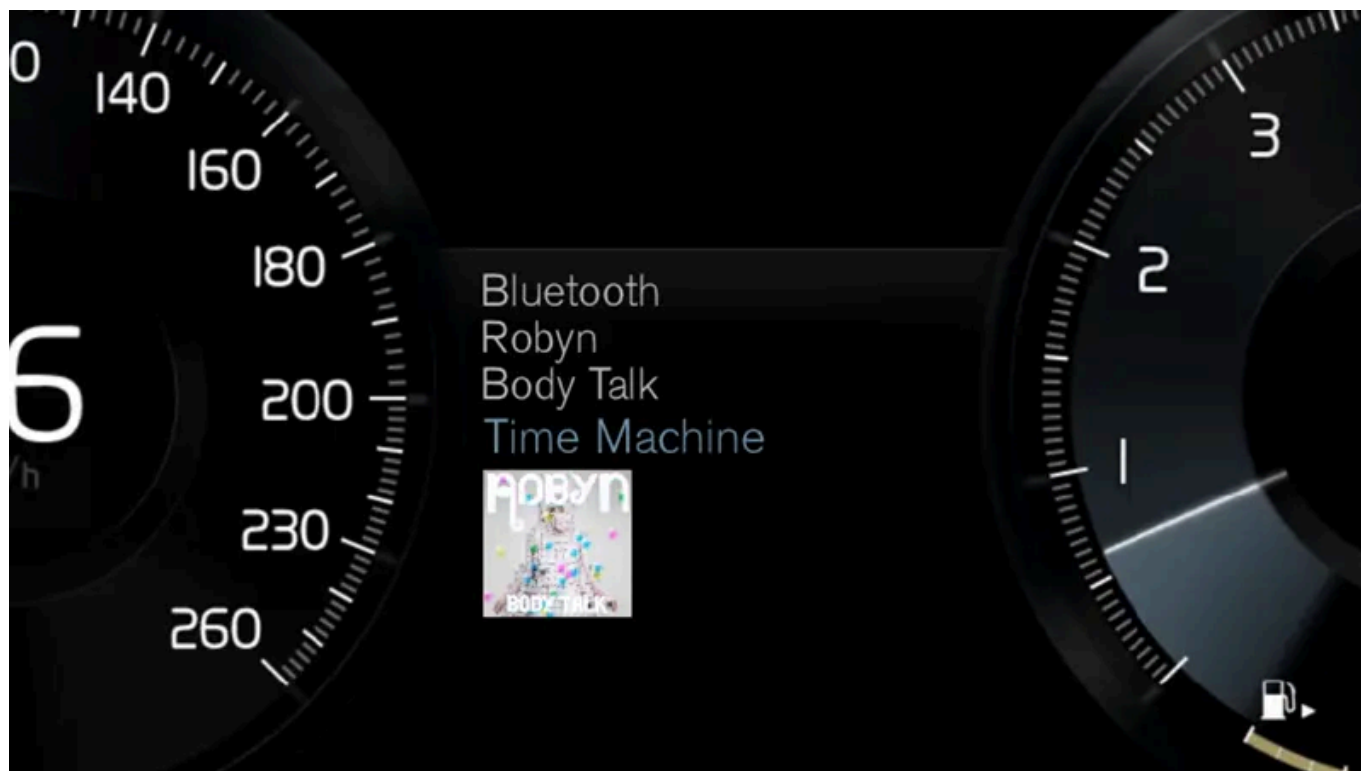

Druk op  en zeg een van de volgende commando's:

- "Media" – start een dialoog voor media en radio en geeft voorbeelden van commando's weer.
- "Speel [artiest]" – muziek afspelen van gekozen artiest.
- "Speel [tracknaam]" – gekozen track afspelen.
- "Speel [tracknaam] van [album]" – gekozen track van gekozen album afspelen.

De inhoud van deze handleiding geeft de status van de gebruikershandleiding weer op het moment van drukken en is mogelijk niet volledig geldig in toekomstige gevallen. Raadpleeg voor meer informatie de eerste pagina voor de volledige disclaimer.

- "Speel [radiokanaal]" – gekozen radiokanaal starten.
- "Stem af op [frequentie]" – gekozen radiofrequentie starten op actieve radioband. Als op dat moment geen radiobron actief is, wordt standaard de FM-band ingeschakeld.
- "Stem af op [frequentie] [frequentieband]" – gekozen radiofrequentie starten op gekozen radioband.
- "Radio" – FM-radio starten.
- "FM Radio" – FM-radio starten.
- "DAB" – DAB-radio\* starten.
- "USB" – USB-weergave starten.
- "iPod" – iPod-weergave starten.
- "Bluetooth" – weergave vanaf een mediabron met Bluetooth-verbinding starten.
- "Vergelijkbare muziek" – muziek op via de USB-poort aangesloten eenheden spelen die op de weergegeven muziek lijkt.

 **N.b.**

Niet alle systeemtalen ondersteunen stembediening. De talen die dat wel doen, worden aangegeven met het symbool  in de lijst met beschikbare systeemtalen. Meer over waar de informatie te vinden is, leest u in het hoofdstuk over instellingen voor stembediening.

<sup>[1]</sup> Geldt voor bepaalde markten.

\* Optie/accessoire.

## 4.5.3. Stembediening

Stembediening<sup>[1]</sup> maakt het mogelijk om autofuncties, zoals klimaatsysteem, radio of via Bluetooth aangesloten telefoon met stemcommando's te bedienen. In auto's met Sensus Navigation\* kan ook het navigatiesysteem met de stem worden bediend.

### Wat is stembediening?

Stembediening is een systeem dat het gebruik van verschillende functies in uw auto vereenvoudigt. Om de stembediening te gebruiken, moet u bepaalde specifieke commando's gebruiken. Daarom kan het een goed idee zijn om u te verdiepen in hoe en in welke volgorde de stemcommando's moeten worden ingesproken voor het gewenste resultaat.

Met het stembedieningssysteem kunt u bepaalde infotainment- en klimaatfuncties bedienen met stemcommando's. Het systeem kan antwoorden met spraak en het tonen van informatie op het bestuurdersdisplay.

 **Waarschuwing**

Als bestuurder bent u er altijd verantwoordelijk voor dat u de auto op een veilige manier bestuurt en de geldende verkeersregels in acht neemt.



Microfoon van de stembediening

## Systemupdate

Het systeem voor stembediening wordt voortdurend verder verbeterd. Wij raden aan om altijd de meest recente versie te hebben geïnstalleerd.

 **N.b.**

Niet alle systeemtalen ondersteunen stembediening. De talen die dat wel doen, worden aangegeven met het symbool  in de lijst met beschikbare systeemtalen. Meer over waar de informatie te vinden is, leest u in het hoofdstuk over instellingen voor stembediening.

<sup>[1]</sup> Geldt voor bepaalde markten.

\* Optie/accessoire.

## 4.5.4. Stembediening gebruiken

In de auto is voor diverse functies stembediening mogelijk. Hier volgt een eerste kennismaking met wat er nodig is om van start te gaan plus voorbeelden van verschillende commando's.



## Stembediening starten <sup>[1]</sup>



Om commando's via het stembedieningssysteem te geven, voert u een "dialog" met het systeem. Druk op de stuurknop voor stembediening  om de werking te activeren en een dialoog met stemcommando's te starten. Nadat u op de knop hebt gedrukt, hoort u een pieptoon en verschijnt het stembedieningssymbool op het bestuurdersdisplay.

Dit is om aan te geven dat het systeem luistert en u kunt nu commando's inspreken. Zodra u begint te praten, wordt het systeem getraind in het herkennen en verstaan van uw stem. Dit duurt enkele seconden en gaat automatisch. U hoeft dus niet handmatig een stemtraining te starten.

Aandachtspunten:

- Spreek met een normale stem in een normaal tempo.
- Wacht met spreken, totdat het systeem klaar is met antwoorden (zolang het systeem antwoordt, werkt de stembediening namelijk niet).
- Vermijd achtergrondgeluiden in het interieur door portieren, ruiten en panoramadak\* dicht te houden.

### N.b.

Niet alle systeemtalen ondersteunen stembediening. De talen die dat wel doen, worden aangegeven met het symbool  in de lijst met beschikbare systeemtalen. Meer over waar de informatie te vinden is, leest u in het hoofdstuk over instellingen voor stembediening.



Over het algemeen werkt het systeem zo, dat het luistert naar het basiscommando dat gevolgd wordt door specifiekere commando's om aan te geven wat u precies wilt dat het systeem doet.

De inhoud van deze handleiding geeft de status van de gebruikershandleiding weer op het moment van drukken en is mogelijk niet volledig geldig in toekomstige gevallen. Raadpleeg voor meer informatie de eerste pagina voor de volledige disclaimer.

Om het volume van de systeemreacties te wijzigen kunt u tijdens de stemsynthese aan de volumeknop draaien. Tijdens de stembediening kunt u gebruikmaken van andere knoppen. Alle andere vormen van geluidswaergave worden tijdens de systeemdialoog onderdrukt, zodat u geen functies kunt bedienen die te maken hebben met de geluidswaergave.

## Stembediening afbreken

De stembediening kan op verschillende manieren worden afgebroken:

- Druk kort op  en zeg "Annuleer".
- Druk lang op de stuurknop voor stembediening  totdat u twee pieptonen hoort. Dit beëindigt de stembediening, zelfs wanneer het systeem spreekt.

De stembediening wordt ook afgebroken als u tijdens een dialoog niet antwoordt. Eerst vraagt het systeem drie keer om een antwoord en als u niet antwoordt, wordt de stembediening automatisch afgebroken.

Om de communicatie te versnellen en de systeemaanmoedigingen over te slaan, drukt u op de stuurknop voor stembediening . Dan onderbreekt u de systeemstem en kunt u het volgende commando geven.

## Voorbeelden van stembediening

- 1 Druk op .
- 2 Zeg "Bel [Voornaam] [Achternaam] [nummencategorie]", bijv. "Bel Robyn Smith Mobiel".
  - > Het systeem belt het gekozen contact uit het telefoonboek. Als er meerdere telefoonnummers (zoals thuis, mobiel, werk) voor het contact bestaan, moet u ook de juiste categorie noemen.

## Commando's/zinnen

De volgende commando's zijn meestal te gebruiken, ongeacht situatie:

- "Herhaal" – de laatst gegeven steminstructie van de actieve dialoog herhalen.
- "Annuleer" – de dialoog annuleren.<sup>[2]</sup>
- "Help" – een hulpdialoog starten. Het systeem antwoordt met commando's die in de actuele situatie gebruikt kunnen worden, een vraag of een voorbeeld.

Commando's voor specifieke functies, zoals de telefoon en de radio, staan beschreven in de desbetreffende artikelen.

### Cijfers

Geef de cijfercommando's aan, afhankelijk van welke functie moet worden aangestuurd:

- **Telefoonnummers en postcodes** moet u apart en cijfer voor cijfer zeggen, bijvoorbeeld "nul, drie, een, twee, twee, vier, vier, drie" (03122443).
- **Huisnummers** kunt u apart of in een groep zeggen, bijvoorbeeld "twee, twee" of "tweeëntwintig" (22). Bij Engels en Nederlands kunt u meerdere groepen achter elkaar zeggen, bijvoorbeeld "tweeëntwintig, tweeëntwintig" (22 22). Bij Engels kunt u ook dubbel of drievoudig gebruiken, bijvoorbeeld "dubbel nul" (00). U kunt nummers aangeven binnen het interval 0–2300.

De inhoud van deze handleiding geeft de status van de gebruikershandleiding weer op het moment van drukken en is mogelijk niet volledig geldig in toekomstige gevallen. Raadpleeg voor meer informatie de eerste pagina voor de volledige disclaimer.

- **Frequenties** kunt u als volgt zeggen: "achtennegentig komma acht" (98,8) en "honderdvier komma twee" (104,2).

#### Snelheid en herhalingsstand

De spreesnelheid is aan te passen, als het systeem te snel spreekt.

U kunt de herhalingsstand inschakelen om het systeem het commando te laten herhalen dat u hebt gegeven.

Om de snelheid aan te passen of de herhalingsstand te activeren/deactiveren:

- 1 Druk op **Instellingen** in het hoofdscherm.
- 2 Tik op **Systeem** → **Stembediening** en kies instellingen.
  - **Stemcommando herhalen**
  - **Spreesnelheid**

[1] Geldt voor bepaalde markten.

\* Optie/accessoire.

[2] Let erop dat u hiermee alleen de dialoog beëindigt wanneer het systeem niet spreekt. Om de dialoog te beëindigen terwijl het systeem spreekt, moet u lang op  drukken totdat u twee pieptonen hoort.

---

## 4.5.5. Stembediening bijwerken

Volvo streeft voortdurend naar verbeteringen in de stembediening van uw auto. U kunt zelf bestanden downloaden met updates voor de stembediening van de auto. Het bijwerken vindt plaats in twee stappen met behulp van een lege USB-stick.

### Vorbereidingen

Download de stembedieningsbestanden naar een lege USB-stick van minstens 8 GB. De stick heeft een van de volgende formattingen: FAT32, NTFS of exFAT.

### Downloaden

Op het tabblad voor Softwaredownloads op de supportsite vindt u actuele updates. Wanneer u uw model en het modeljaar specificeert, krijgt u automatisch de juiste informatie voor uw auto te zien. Klik op de update die u wilt verrichten en volg daarna de onderstaande instructies. Het downloaden van de stembedieningsbestanden gebeurt met behulp van programma dat op uw computer wordt geïnstalleerd.

### Instructies

- 1 Afhankelijk van uw systeem kiest u de downloadlink voor Windows of Mac.
- 2 Kies **Starten** om het downloadprogramma te installeren.
- 3 Tik op **Nieuwe download** om de bestanden te downloaden naar een USB-stick.
- 4 U kunt controleren of het downloaden/kopiëren naar de USB-stick is gelukt, voordat u de bestanden in de auto installeert door stap 1-2 te herhalen en vervolgens in het downloadprogramma op **Download controleren** te tikken.
- 5 Neem de USB-stick met de gedownloade bestanden erop mee naar de auto en start het infotainmentsysteem.
- 6 Plaats de USB-stick in de USB-poort. Als de auto twee USB-poorten heeft, mag de andere niet in gebruik zijn.
- 7 Het systeem registreert automatisch of er een update beschikbaar is en tijdens het downloaden wordt op het beeldscherm in procenten aangegeven hoelang het downloadproces nog duurt.
- 8 Als de installatie is afgerond verschijnt de melding dat het bijgewerkte bestand na de volgende start beschikbaar is. U kunt de USB-stick vervolgens verwijderen.  
  
Neem bij problemen met de update contact op met de helpdesk of uw Volvo-dealer.

## Tips voor het bijwerken

- Een update neemt zo'n half uur in beslag en het infotainmentsysteem moet zijn ingeschakeld. Gebruik een acculader of laat de motor van de auto draaien tijdens de update, zoals tijdens het rijden.
- Tweemaal per jaar zijn er nieuwe stembedieningsbestanden te downloaden.

---

## 4.5.6. Tips voor een beter gebruik van de stembediening

Hier volgen enkele tips die bij het gebruik van de stembediening van pas kunnen komen.

De stembediening kan op grond van uiteenlopende factoren anders reageren dan u verwacht. Bijvoorbeeld:

- Zorg dat u de taal spreekt die als systeemtaal is gekozen en dat de stembediening de gekozen taal ondersteunt.
- Zeg "Help". U krijgt dan hulp bij wat u kunt zeggen. Het kan zijn dat het systeem de zin niet ondersteunt terwijl u denkt dat het systeem deze niet begrijpt.
- Spreek in een normaal tempo en met een normaal volume. Ga niet langzamer spreken als het systeem u niet lijkt te begrijpen; hierdoor verbetert de spraakherkenning niet.
- Let erop dat het systeem om in bepaalde situaties goed te kunnen reageren eerst een grote database moet doorzoeken. In dergelijke situaties heeft het systeem moeite om u in een keer een pasklaar antwoord te geven. Vaak krijgt u dan een lijst met de mogelijke antwoorden op het display te zien.
- De stembediening van uw auto wordt voortdurend verbeterd. U kunt de updatebestanden zelf downloaden.

---

## 4.5.7. Instellingen voor stembediening

De inhoud van deze handleiding geeft de status van de gebruikershandleiding weer op het moment van drukken en is mogelijk niet volledig geldig in toekomstige gevallen. Raadpleeg voor meer informatie de eerste pagina voor de volledige disclaimer.



Hier kiest u de instellingen voor de stembediening<sup>[1]</sup>.

Instellingen → Systeem → Stembediening

U kunt instellingen verrichten ten aanzien van het volgende:

- **Stemcommando herhalen**
- **Geslacht**
- **Spreeksnelheid**

## Audio-instellingen

Kies audio-instellingen onder:

Instellingen → Geluid → Systeemvolumes → Stembediening

## Taalinstellingen

Stembediening is niet voor alle talen mogelijk. De beschikbare talen voor stembediening zijn in de talenlijst aangegeven met een pictogram, .

Een eventuele taalwijziging geldt ook voor de menu-, display- en hulpteksten.

Instellingen → Systeem → Systeemtalen en -eenheden → Systeemtaal

<sup>[1]</sup> Geldt voor bepaalde markten.

---

## 4.5.8. Commandolijst voor stembediening van navigatiesysteem\*

Diverse functies van het navigatiesysteem zijn te activeren met stemcommando's. Hieronder volgt een lijst hiervan.

Druk op  op de rechter stuurknoppenset en zeg een van de volgende commando's:

- **"Navigatie"** – Een navigatiedialoog starten en voorbeelden van commando's tonen.
- **"Breng me naar huis"** – Voor begeleiding naar de **Huis**-locatie.
- **"Ga naar [stad]"** – Een stad aangeven als bestemming. Bijvoorbeeld "Rij naar Rotterdam".
- **"Ga naar [Adres]"** – Een adres aangeven als bestemming. Een adres moet uit een straat en plaats bestaan. Bijvoorbeeld "Rij naar Coolsingel 35, Rotterdam".
- **"Voeg kruispunt toe"** – Een dialoog starten waar u twee straten moet aangeven. De bestemming is het punt waar de twee straten elkaar kruisen.
- **"Ga naar [Postcode]"** – Een postcode aangeven als bestemming. Bijvoorbeeld "Rij naar 1 2 3 4 5".

- "Ga naar [contact]" – Een adres uit het telefoonboek aangeven als bestemming. Bijvoorbeeld "Rij naar Robyn Smith"<sup>[1]</sup>.
- "Zoek [POI-categorie]" – Om nuttige plaatsen (POI's) in de buurt te zoeken die binnen een bepaalde categorie vallen (zoals restaurants)<sup>[2]</sup>. Om een lijst te krijgen van de nuttige plaatsen langs de route kunt u "Langs de route" zeggen, wanneer de lijst met treffers verschijnt.
- "Zoek [POI-categorie] in [stad]" – Om nuttige plaatsen (POI's) in een bepaalde categorie of plaats te zoeken. De lijst met treffers wordt gesorteerd op de afstand tot het centrum van de aangegeven plaats. Bijvoorbeeld "Zoek restaurant in Rotterdam".
- "Zoek [POI-naam]". Bijvoorbeeld "Zoek Kralingse bos".
- "Wijzig land/Wijzig staat"<sup>[3],[4]</sup> – Het zoekgebied wijzigen voor navigatie.
- "Toon favorieten" – De opgeslagen locaties op het bestuurdersdisplay tonen.
- "Wis reisweg" – Alle in een reisplan opgeslagen deelbestemmingen en de eindbestemming wissen.
- "Herhaal stembegeleiding" – De laatst uitgesproken aanwijzing herhalen.
- "Schakel stembegeleiding uit" – De gesproken aanwijzingen uitschakelen.
- "Schakel stembegeleiding in" – De uitgeschakelde gesproken aanwijzingen weer starten.

De volgende commando's zijn meestal te gebruiken, ongeacht situatie:

- "Herhaal" – de laatst gegeven steminstructie van de actieve dialoog herhalen.
- "Help" – een hulpdialoog starten. Het systeem antwoordt met commando's die in de actuele situatie gebruikt kunnen worden, een vraag of een voorbeeld.
- De stembediening kan worden geannuleerd als het systeem stil is en als het spreekt.
  - "Annuleer" – annuleert de dialoog wanneer het systeem stil is.
  - Druk lang op  tot twee pieptonen hoorbaar zijn - hiermee wordt de dialoog geannuleerd, ook als het systeem spreekt.

## Adressen

Bij het aangeven van een adres hanteert het navigatiesysteem standaard het vooraf ingestelde zoekgebied. Het is mogelijk om van zoekgebied te wisselen. Als het gekozen zoekgebied een andere taal hanteert dan de ingestelde systeemtaal, schakelt het systeem automatisch over op een andere spraakherkenningsmachine. Geef daarom het adres aan in de taal van het nieuwe zoekgebied.

### N.b.

Let erop dat u alleen adressen kunt zoeken in het land of in de deelstaat waarop het navigatiesysteem is ingesteld. Om adressen in een ander land of in een andere deelstaat te zoeken moet u eerst het zoekgebied aanpassen.

### N.b.

Niet alle systeemtaalen ondersteunen stembediening. De talen die dat wel doen, worden aangegeven met het symbool  in de lijst met beschikbare systeemtaalen. Meer over waar de informatie te vinden is, leest u in het hoofdstuk over instellingen voor stembediening.

\* Optie/accessoire.

[1] Om adressen in de kaartdatabase te kunnen vinden, moeten deze correct in het telefoonboek worden aangegeven, bijvoorbeeld zonder spelfouten en afkortingen. Ga naar [wego.here.com](https://wego.here.com) [<https://wego.here.com>] voor spellingscontrole.

[2] U kunt ervoor kiezen om een POI te bellen of deze aan te geven als bestemming.

[3] In Europese landen wordt "land" gebruikt in plaats van "staat".

[4] In Brazilië en India past u het zoekgebied aan via het middendisplay.

---

## 4.5.9. Stembediening telefoon

Bel naar een contact, laat berichten voorlezen of dicteer korte berichten met de stemcommando's voor een telefoon met Bluetooth-aansluiting. <sup>[1]</sup>

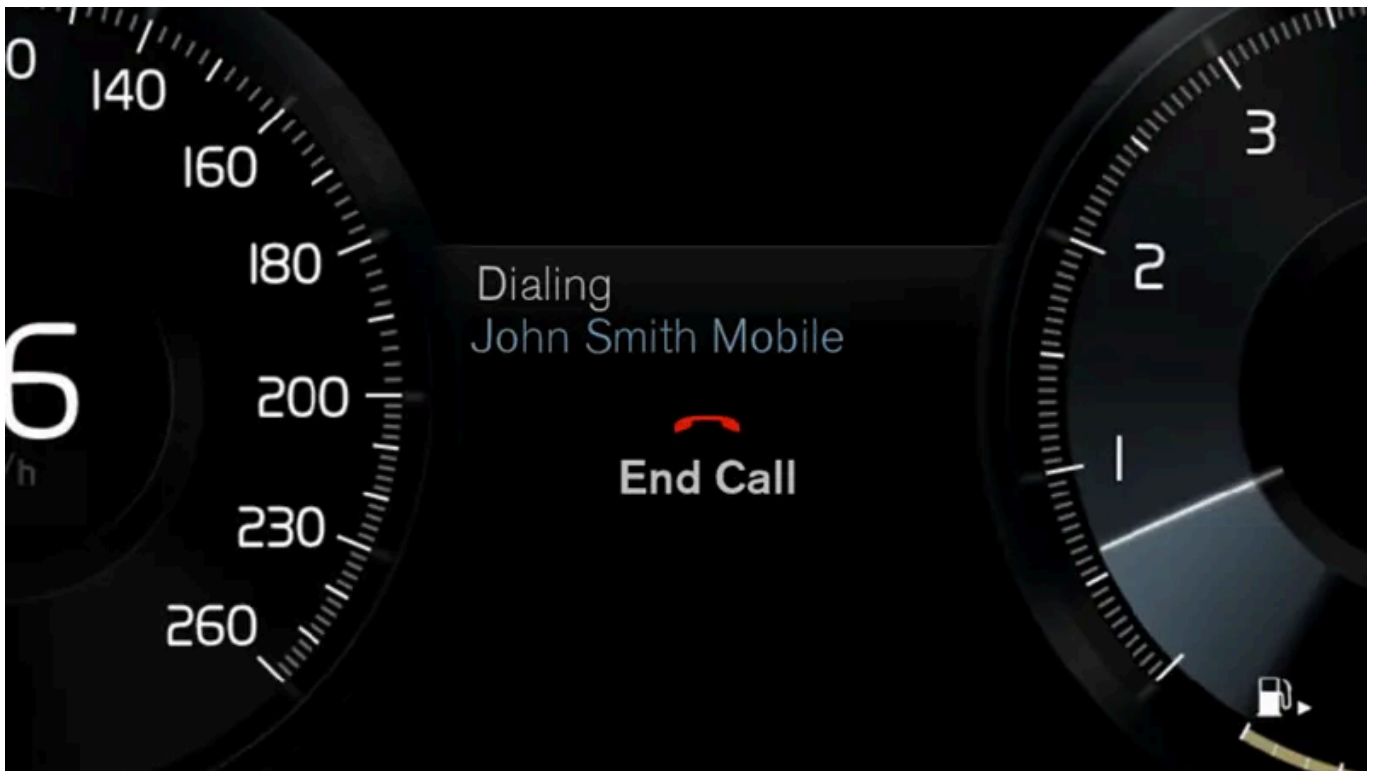

Om een contactpersoon in het telefoonboek aan te geven moet het stemcommando contactgegevens bevatten die in het telefoonboek staan. Als er voor een contactpersoon, bijvoorbeeld **Robyn Smith**, meerdere telefoonnummers in het telefoonboek staan, kunt u ook de nummercategorie aangeven, bijvoorbeeld **Thuis** of **Mobiel**: "Bel Robyn Smith Mobiel".

Druk op  en zeg een van de volgende commando's:

De inhoud van deze handleiding geeft de status van de gebruikershandleiding weer op het moment van drukken en is mogelijk niet volledig geldig in toekomstige gevallen. Raadpleeg voor meer informatie de eerste pagina voor de volledige disclaimer.

- "Bel [contact]" – hiermee belt u de gekozen contactpersoon uit het telefoonboek.
- "Bel [telefoonnummer]" – hiermee belt u een telefoonnummer.
- "Recente gesprekken" – hiermee geeft u de gesprekslijst weer.
- "Lees bericht" – hiermee laat u een bericht voorlezen. Als er meerdere berichten zijn – geef aan welk bericht moet worden voorgelezen.
- "Bericht aan [contact]" – de gebruiker wordt verzocht een kort bericht in te spreken. Daarna wordt het bericht voorgelezen en de gebruiker kan kiezen om het bericht te versturen<sup>[2]</sup> of opnieuw in te spreken. Voor deze functie moet de auto verbinding hebben met internet.

 **N.b.**

Niet alle systeemtalen ondersteunen stembediening. De talen die dat wel doen, worden aangegeven met het symbool  in de lijst met beschikbare systeemtalen. Meer over waar de informatie te vinden is, leest u in het hoofdstuk over instellingen voor stembediening.

<sup>[1]</sup> Geldt voor bepaalde markten.

<sup>[2]</sup> Slechts bepaalde telefoons kunnen berichten verzenden via de auto.

---

## 4.5.10. Stembedieningsfuncties voor sms-berichten

De stembediening biedt u de mogelijkheid om autofuncties te bedienen en bijvoorbeeld sms-berichten op een aangesloten mobiele telefoon te laten voorlezen.

## Sms-berichten voorlezen



Afhankelijk van de softwareversie zijn er verschillen in de instellingen en menu's op het middendispley.

Voordat u mobiele telefoonfuncties (sms-berichten, bellen en mediaspeler) via stemcommando's kunt bedienen, moet een mobiele telefoon aan de auto zijn gekoppeld.

Druk op de stembedieningsknop rechts op het stuurwiel en zeg "Lees bericht" om een sms-bericht te laten voorlezen.

## Sms-berichten op iPhone voorlezen

Om sms-berichten op een iPhone te laten voorlezen moet u eerst een instelling in de mobiele telefoon wijzigen, waarna de sms-berichten van de telefoon naar de auto kunnen worden verzonden.

- 1 Ga naar **Instellingen**.
- 2 Kies **Bluetooth**.
- 3 Tik op het informatiesymbool (i) voor de aansluiting met de auto.
- 4 Schakel **Berichten tonen in**.

### **i** N.b.

Niet alle systeemtaalen ondersteunen stembediening. De taalen die dat wel doen, worden aangegeven met het symbool  in de lijst met beschikbare systeemtaalen. Meer over waar de informatie te vinden is, leest u in het hoofdstuk over instellingen voor stembediening.

## 4.5.11. Stembediening navigatiesysteem\*

Als uw auto met Sensus Navigation is uitgerust, kunt u met behulp van stembediening de stemcommando's gebruiken om onderdelen van uw navigatiesysteem te bedienen.

### Navigatie starten

Hier vindt u een introductie voor hoe u stembediening kunt gaan gebruiken om het navigatiesysteem in de auto te bedienen.



### Een navigatie-commando activeren

- 1 Druk op de stuurknop  voor stembediening.
- > U kunt nu het commando geven, bijvoorbeeld "Navigatie" waarmee een navigatiedialoog start en een voorbeeld van het commando wordt getoond.

#### N.b.

Niet alle systeemtaalen ondersteunen stembediening. De taalen die dat wel doen, worden aangegeven met het symbool  in de lijst met beschikbare systeemtaalen. Meer over waar de informatie te vinden is, leest u in het hoofdstuk over instellingen voor stembediening.

### Stembediening gebruiken voor een routebeschrijving naar een adres

De inhoud van deze handleiding geeft de status van de gebruikershandleiding weer op het moment van drukken en is mogelijk niet volledig geldig in toekomstige gevallen. Raadpleeg voor meer informatie de eerste pagina voor de volledige disclaimer.

Voor een routebeschrijving naar een specifiek adres gebruikt u het stemcommando **Ga naar** gevolgd door het adres. De volgorde waarin u het adres geeft is belangrijk. Voor een routebeschrijving naar een adres via stembediening moet het adres in deze volgende worden aangegeven: (1) straat; (2) huisnummer; (3) plaats. Een voorbeeld:

- 1 Geef het commando **Ga naar**.
- U kunt nu het adres aangeven waarnaar u een routebeschrijving wilt.
- 2 Geef de straat aan, bijvoorbeeld "Hoofdstraat"
- 3 Geef het huisnummer aan, bijvoorbeeld "vijf"
- 4 Geef de stad aan, bijvoorbeeld "Amsterdam"
- Het samengevoegde commando wordt in dit geval: "**Ga naar**Hoofdstraat vijf, Amsterdam". Als het adres in het systeem staat, krijgt u nu, via uw navigatiesysteem, een routebeschrijving naar het adres.

#### **Stembediening gebruiken voor een routebeschrijving naar een adres in een ander land of een andere staat**

Uw navigatiesysteem laadt kaartensets voor het land of de staat waar uw auto zich bevindt. Dit houdt in dat u voor een juiste routebeschrijving over de lands- of staatsgrenzen heen eerst aan het systeem moet vertellen in welk land of in welke staat het adres zich bevindt waar u heen wilt rijden. Dit doet u met het commando **Wijzig land** of **Wijzig staat** (Commando **Wijzig staat** wordt vooral in de VS gebruikt. In het onderstaande voorbeeld wordt het commando **Wijzig land** gebruikt.)

- 1 Geef het commando **Wijzig land**.
- U kunt nu het land aangeven waarin het adres ligt waar u een routebeschrijving voor wilt, bijvoorbeeld "Noorwegen".
- 2 Geef nu het adres aan waar u een routebeschrijving naartoe wilt hebben door hetzelfde proces te volgen als in het gedeelte "Stembediening gebruiken voor een routebeschrijving naar een adres".
- Het samengevoegde commando wordt in dit scenario opgedeeld in 2 deelcommando's:
  1. "**Wijzig land**, Noorwegen"
  2. "**Ga naar** Karl Johans gate tweeëntwintig, Oslo "

Als het adres in het systeem staat, krijgt u nu via uw navigatiesysteem een routebeschrijving naar Karl Johans gate tweeëntwintig, Oslo, Noorwegen

#### **N.b.**

Probeer nadat u van land bent gewijzigd om de bestemming van de routebegeleiding uit te spreken in de taal van het land van bestemming. Dit is nodig omdat de spraakherkenning van het systeem automatisch overschakelt op de taal van het gekozen land.

## **Stembediening gebruiken voor een routebeschrijving naar een adres aangegeven als Huis-positie**

De inhoud van deze handleiding geeft de status van de gebruikershandleiding weer op het moment van drukken en is mogelijk niet volledig geldig in toekomstige gevallen. Raadpleeg voor meer informatie de eerste pagina voor de volledige disclaimer.



Als u in uw navigatiesysteem een adres als een **Huis**-positie hebt aangegeven, kunt u met een stemcommando een routebeschrijving naar die positie krijgen.

1 Geef het commando **Breng me naar huis**.

➤ Als in het navigatiesysteem een thuispositie is opgeslagen, krijgt u nu een routebeschrijving naar die positie.

## Stembediening gebruiken voor een routebeschrijving naar een plek, bedrijf of andere specifieke activiteit zonder een exact adres

U kunt uw navigatiesysteem gebruiken voor een routebeschrijving naar speciale plekken of een specifiek soort activiteit, zogenaamde nuttige plaatsen (POI<sup>[1]</sup>). Voorbeelden van nuttige plaatsen zijn bijvoorbeeld restaurants, hotels, tankstations, musea of bezienswaardigheden.

Als u naar een nuttige plaats zoekt, gebruikt u het commando **Zoek**. U kunt zoeken op een specifieke nuttige plaats en op categorieën van nuttige plaatsen.

 **N.b.**

Het is belangrijk om het juiste commando te kiezen om routebegeleiding voor verschillende opties te krijgen. Let erop dat u het commando **Zoek** moet gebruiken, als u routebegeleiding naar een nuttige plaats (POI) wenst. Dit is een ander commando dan wanneer u routebegeleiding naar een bepaald adres wenst. In dat geval moet u het commando **Ga naar** gebruiken.

### Op een specifieke plaats of activiteit zoeken

Met **[POI-naam]** wordt hier een specifieke plaats of activiteit bedoeld, een zogenaamde nuttige plaats, bijvoorbeeld een hotel, restaurant, stadspark enz.

1 Geef het commando **Zoek**.

➤ U kunt nu een specifieke nuttige plaats aangeven waarnaar u een routebeschrijving wilt.

2 Geef **[POI-naam]** aan, bijvoorbeeld "Kasteelpark"

➤ Het samengevoegde commando wordt in dit geval: "**Zoek**Kasteelpark". Als de plaats in het systeem staat, krijgt u nu, via uw navigatiesysteem, een routebeschrijving naar de plaats.

### Op een categorie van nuttige plaatsen zoeken, bijvoorbeeld winkels, hotels, restaurants, musea of andere bezienswaardigheden of activiteiten

Met **[POI-categorie]** worden hier specifieke typen plaatsen of activiteiten bedoeld, zogenaamde nuttige plaatsen, bijvoorbeeld hotels, restaurants, musea enz.

1 Geef het commando **Zoek**.

➤ U kunt nu aangeven welk type nuttige plaats u wilt vinden en waarvoor u een routebeschrijving wilt.

2 Geef [**POI-categorie**] aan, bijvoorbeeld "restaurant"

➤ Het samengevoegde commando wordt in dit geval: "**Zoek restaurant**". Het navigatiesysteem gaat nu op zoek naar restaurants in de buurt van de auto en u krijgt een lijst op uw bestuurdersdisplay. Deze lijst bestaat uit voorstellen die het systeem op basis van uw commando heeft samengesteld. Categorieën en resultaten in de buurt staan bovenaan. Hoe minder relevant een voorstel lijkt, hoe verder naar beneden het in de lijst staat.

Aangezien u in dit voorbeeld op zoek bent naar een categorie, kan het handig zijn om de categorie-optie te kiezen die het dichtst bij uw zoekopdracht ligt.

3 Kies de categorie in de lijst die het beste past bij wat u zocht, in dit geval "restaurants", door het cijfer te zeggen van de regel waarop de optie op het bestuurdersdisplay staat.

➤ U kunt nu uw zoekresultaten bekijken en een geschikte optie kiezen.

## Stembediening gebruiken om een routebeschrijving af te breken

Als u een routebeschrijving en alle deel- en eindbestemmingen daarvan wilt afbreken, kan dat met een stemcommando.

1 Geef het commando **Wis reisweg**.

➤ Het navigatiesysteem breekt de routebeschrijving af en verwijdert alle deel- en eindbestemmingen langs de route.

## Postcode en huisnummer aangeven

Geef de cijfercommando's aan, afhankelijk van welke functie moet worden aangestuurd:

- **Postcodes** moet u apart en cijfer voor cijfer zeggen, bijvoorbeeld nul drie een twee twee vier vier drie (03122443).
- **Huisnummers** kunt u apart of in een groep zeggen, bijvoorbeeld twee twee of tweeëntwintig (22). Voor een aantal talen is het ook mogelijk om het met honderdtallen aan te geven, bijvoorbeeld 19 honderd 22 (1922). Bij Engels en Nederlands kunt u meerdere groepen achter elkaar zeggen, bijvoorbeeld tweeëntwintig tweeëntwintig (22 22). Bij Engels kunt u ook dubbel of drievoudig gebruiken, bijvoorbeeld dubbel nul (00). U kunt nummers aangeven binnen het interval 0–2300.

## Bestemming aangeven met behulp van de contactenlijst van het telefoonboek

Als u als bestemming het adres wilt aangeven naar een contact in het telefoonboek van de telefoon, kunt u dat doen met de opdracht "**Ga naar [contact]**". Om te zorgen dat het adres in de kaartdatabase wordt gevonden, moet het adres echter met de juiste spelling en zonder afkortingen zijn aangegeven.

Ga voor spellingscontrole van een adres in de database van HERE naar [wego.here.com](https://wego.here.com) [<https://wego.here.com>]

\* Optie/accessoire.

[1] Point Of Interest

## 4.6. Displays en bediening bij de bestuurder in auto's met het stuur links

In de overzichten wordt aangegeven waar displays en bedieningselementen dicht bij de bestuurder zitten.

### Stuurwiel en instrumentenpaneel

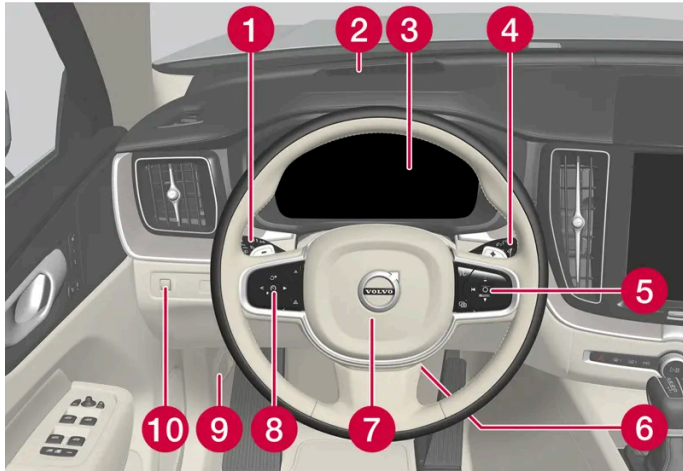

- 1 Stadslicht, dagrijlicht, dimlicht, groot licht, richtingaanwijzers, mistachterlicht, op nul zetten van dagtellers
- 2 Head-updisplay\*
- 3 Bestuurdersdisplay
- 4 Wissers en sproeiers, regensensor\*
- 5 Rechter stuurknoppenset
- 6 Stuurwielafstelling
- 7 Claxon
- 8 Linker knoppenset op het stuur
- 9 Motorkap openen
- 10 Displayverlichting, kofferklep ontgrendelen/openen, koplamphoogteregeling van halogeenkoplampen

### Plafondconsole



De inhoud van deze handleiding geeft de status van de gebruikershandleiding weer op het moment van drukken en is mogelijk niet volledig geldig in toekomstige gevallen. Raadpleeg voor meer informatie de eerste pagina voor de volledige disclaimer.

- 1 Leeslampjes en interieurverlichting voorin
- 2 Panoramadak\*
- 3 Display in plafondconsole, ON CALL-knop\*
- 4 Handmatige dimfunctie van achteruitkijkspiegel\* [1]

## Midden- en tunnelconsole

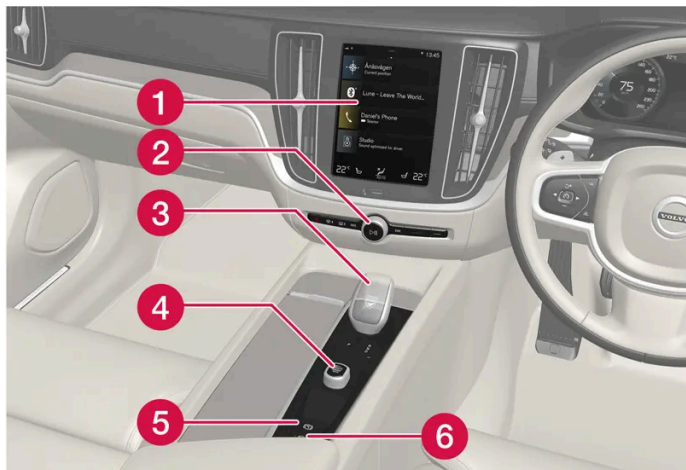

- 1 Middendisplay
- 2 Alarmlichten, ontwaseming, media
- 3 Schakelhendel/keuzehendel
- 4 Startknop
- 5 Parkeerrem
- 6 Automatische rem bij stilstand

## Bestuurdersportier

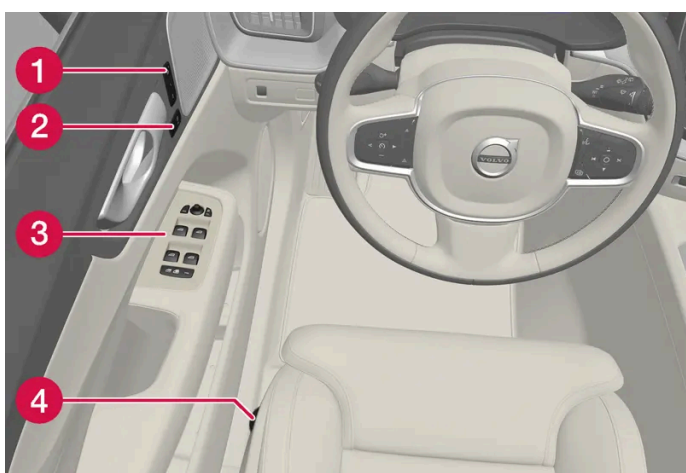

- 1 Geheugens voor instellingen van elektrisch bedienbare voorstoel\*, buitenspiegels en head-updisplay\*
- 2 Centrale vergrendeling
- 3 Elektrisch bedienbare ruiten, buitenspiegels en kinderslot\*
- 4 Instelling van voorstoel

\* Optie/accessoire.

[1] Op auto's met autodimfunctie is er geen bediening voor handmatig dimmen.

## 4.7. Displays en bediening bij de bestuurder in auto's met het stuur rechts

In de overzichten wordt aangegeven waar displays en bedieningselementen dicht bij de bestuurder zitten.

### Stuurwiel en instrumentenpaneel

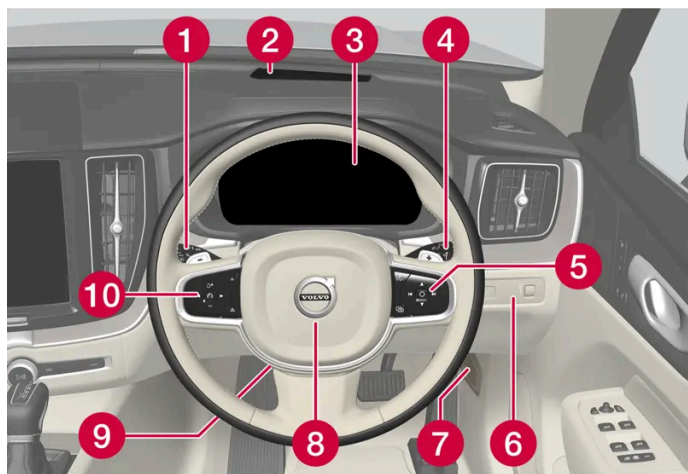

- 1 Stadslicht, dagrijlicht, dimlicht, groot licht, richtingaanwijzers, mistlampen vóór/bochtverlichting\*, mistachterlicht, op nul zetten van dagtellers
- 2 Head-updisplay\*
- 3 Bestuurdersdisplay
- 4 Wissers en sproeiers, regensensor\*
- 5 Rechter stuurknoppenset
- 6 Displayverlichting, kofferklep ontgrendelen/openen, koplamphoogteregeling van halogeenkoplampen
- 7 Motorkap openen
- 8 Claxon
- 9 Stuurwielafstelling
- 10 Linker knoppenset op het stuur

## Plafondconsole



- 1 Leeslampjes en interieurverlichting voorin
- 2 Panoramadak\*
- 3 Display in plafondconsole, ON CALL-knop\*
- 4 Handmatige dimfunctie van achteruitkijkspiegel

## Midden- en tunnelconsole

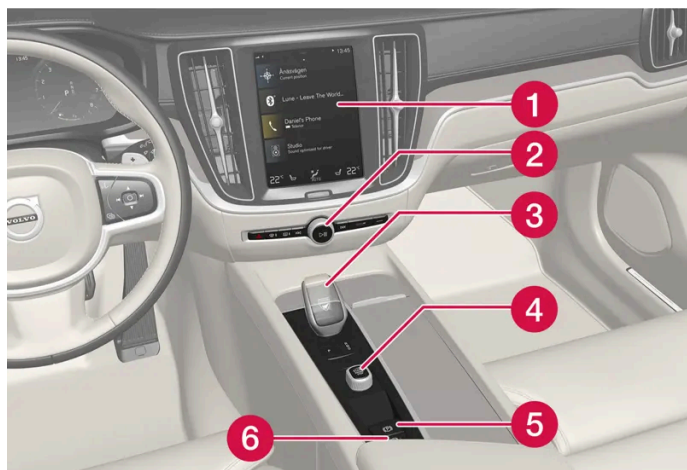

- 1 Middendisplay
- 2 Alarmlichten, ontwaseming, media
- 3 Schakelhendel/keuzehendel
- 4 Startknop
- 5 Parkeerrem
- 6 Automatische rem bij stilstand

## Bestuurdersportier

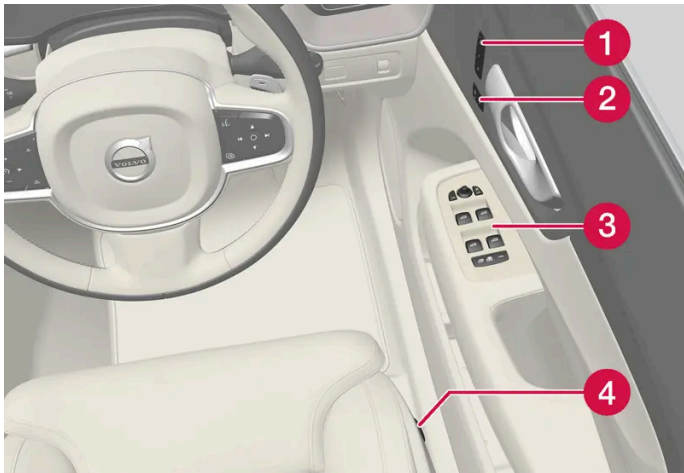

- 1 Geheugens voor instellingen van elektrisch bedienbare voorstoel\*, buitenspiegels en head-updisplay\*
- 2 Centrale vergrendeling
- 3 Elektrisch bedienbare ruiten, buitenspiegels, elektrisch kinderslot\*
- 4 Instelling van voorstoel

\* Optie/accessoire.

## 5. Verlichting

---

### 5.1. Buitenverlichting

---

#### 5.1.1. Actieve bochtverlichting \*

De actieve bochtverlichting is ontwikkeld om in bochten en op kruisingen extra verlichting te bieden. Een auto met led<sup>[1]</sup>-koplampen \* kan afhankelijk van het uitrustingsniveau van de auto zijn uitgerust met actieve bochtverlichting.

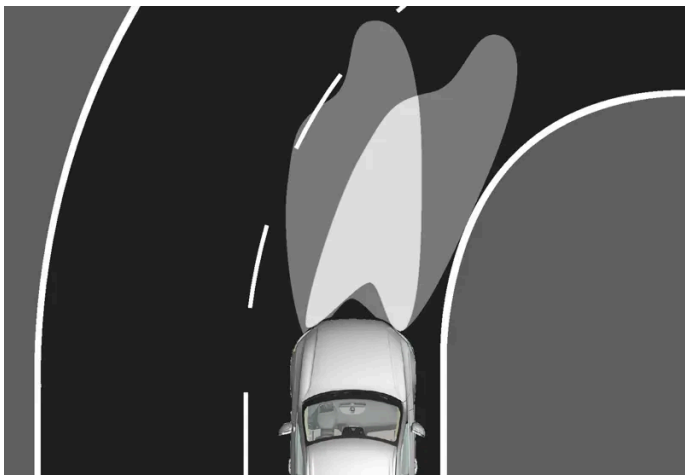

Lichtbundel bij gedeactiveerde (links) en geactiveerde (rechts) functie.

De actieve bochtverlichting beweegt met het stuur mee voor extra verlichting in bochten en op kruisingen en kan op die manier uw zicht verbeteren.

De functie wordt automatisch ingeschakeld bij het starten van de motor. Wanneer de functie een storing vertoont, brandt het symbool  op het middendisplay en verschijnt op hetzelfde middendisplay een verklarende tekst.

De actieve bochtverlichting wordt alleen ingeschakeld bij weinig daglicht of in het donker en als de draairing van de stuurhendel in de stand **AUTO** staat. De auto moet ook in beweging zijn met ingeschakeld dimlicht.

#### Functie deactiveren/activeren

U kunt de functie die bij aflevering vanuit de fabriek geactiveerd is via het functiescherm op het middendisplay deactiveren/activeren:



Druk op de knop **Actieve bochtverlichting**.



\* Optie/accessoire.

[1] Lichtdiode (Light Emitting Diode)

## 5.1.2. Automatisch groot licht



Automatisch groot licht is een systeem dat met een camerasensor boven aan de voorruit de koplampen van tegenliggers of de achterlichten van voorliggers registreert en automatisch overschakelt van groot licht naar dimlicht.



Het symbool  staat voor automatisch groot licht.

Het systeem kan starten bij ritten in het donker, wanneer de auto een rijsnelheid heeft van zo'n 20 km/h (12 mph) of hoger. Het systeem kan ook rekening houden met de straatverlichting. Wanneer de camerasensor niet langer de verlichting van een tegenligger of voorligger registreert, wordt na enkele seconden het groot licht weer ingeschakeld.

### Automatisch groot licht activeren

Het automatisch groot licht is te activeren en deactiveren door de draairing op de linker stuurhendel naar de stand  te draaien. De draairing veert automatisch terug naar de stand **AUTO**. Wanneer automatisch groot licht geactiveerd is, licht het symbool  op het bestuurdersdisplay wit op. Wanneer het groot licht ontstoken is, brandt het symbool blauw.

Deactiveren van automatisch groot licht wanneer het groot licht aanstaat, leidt ertoe dat er direct wordt overgeschakeld op dimlicht.

Automatisch groot licht hoeft niet bij iedere start van de auto weer te worden geactiveerd.

### Adaptief vermogen

Bij auto's met led<sup>[1]</sup>-koplampen\* heeft het automatisch groot licht een adaptief vermogen<sup>[2]</sup>. In tegenstelling tot wat er gebeurt bij de standaarddimfunctie blijft dat deel van de lichtbundel dat naast tegen- of voorliggers valt op grootlichtsterkte branden – alleen dat deel van de lichtbundel dat rechtstreeks op de tegenliggers/voorliggers gericht is, wordt gedimd.

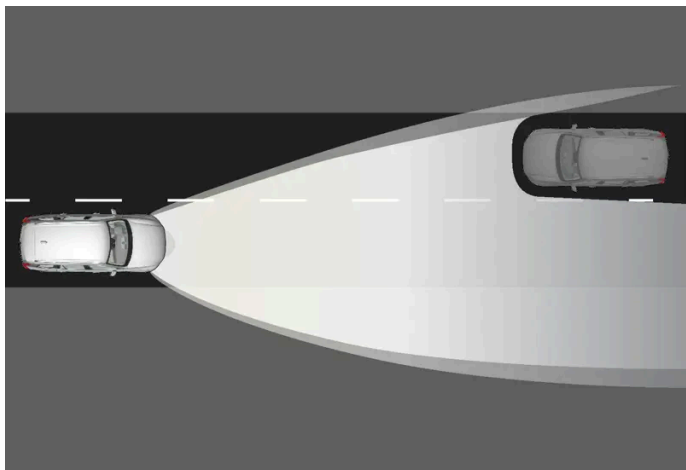

Adaptief vermogen: Dimlicht recht vooruit in de richting van tegenliggers, maar groot licht aan weerszijden van de tegenliggers.

Bij gedeeltelijk groot licht, dat wil zeggen zodra de lichtbundel iets sterker brandt dan het geval is bij dimlicht, brandt het symbool  op het bestuurdersdisplay blauw.

Op snelwegen of bij hoge snelheden kan het systeem overschakelen van de adaptieve naar de automatische functie.

## Beperkingen van het automatisch groot licht

De camerasensor waar de functie gebruik van maakt kent beperkingen.



Als dit symbool samen met de melding **Actief grootlicht Tijdelijk niet beschikbaar** op het bestuurdersdisplay verschijnt, moet u handmatig overschakelen tussen groot licht en dimlicht.



Hetzelfde geldt als dit symbool samen met de melding **Vooruitsensor Sensor afgedekt, zie handleiding** verschijnt.

Automatisch groot licht is mogelijk tijdelijk niet beschikbaar, zoals in dichte mist of bij zware regenval. Wanneer automatisch groot licht weer beschikbaar is of als de vooruitsensoren niet langer geblokkeerd zijn, verdwijnt de melding en wordt automatisch groot licht weer geactiveerd.

### **Waarschuwing**

Actief groot licht is een systeem dat u helpt om in ongunstige omstandigheden de optimale verlichting te kiezen.

Als bestuurder bent u echter altijd verplicht om handmatig te wisselen tussen groot licht en dimlicht, als dat gezien de verkeerssituatie en/of weersgesteldheid vereist is.

<sup>[1]</sup> Lichtdiode (Light Emitting Diode)

\* Optie/accessoire.

<sup>[2]</sup> Afhankelijk van het uitrustingsniveau van de auto.

---

## 5.1.3. Richtingaanwijzers gebruiken

De richtingaanwijzers van de auto zijn te bedienen met de linker stuurhendel. De richtingaanwijzers knipperen driemaal of blijven knipperen, afhankelijk van hoe ver u de hendel omhoog of omlaag beweegt.



Richtingaanwijzer.

### Korte serie knippersignalen

- ➡ Haal de stuurhendel omhoog of omlaag naar de eerste stand en laat de hendel vervolgens los. De richtingaanwijzers lichten driemaal op. Als u de functie via het middendispley deactiveert, lichten de lampen eenmaal op.

**i** N.b.

- Deze reeks automatische knipperingen is te onderbreken door de stuurhendel onmiddellijk in tegengestelde richting te bewegen.
- Als het richtingaanwijzersymbool op het bestuurdersdisplay sneller knippert dan normaal – zie de melding op het bestuurdersdisplay.

### Onafgebroken serie knippersignalen

- ➡ Haal de stuurhendel omhoog of omlaag naar de eindstand.

De hendel blijft in deze stand staan en is handmatig in de uitgangspositie terug te zetten of veert automatisch terug bij het teruggdraaien van het stuurwiel.

---

## 5.1.4. Remlichten

De remlichten gaan automatisch branden, wanneer u remt.

De remlichten gaan branden wanneer het rempedaal wordt ingedrukt en wanneer de auto automatisch wordt geremd door een rijhulpsysteem.

## 5.1.5. Mistachterlicht

Omdat het mistachterlicht veel feller brandt dan de standaardachterlichten, moet u de verlichtingsfunctie alleen gebruiken bij een beperkt zicht door mist, sneeuw, rook of stof zodat achterliggers uw auto tijdig kunnen waarnemen.

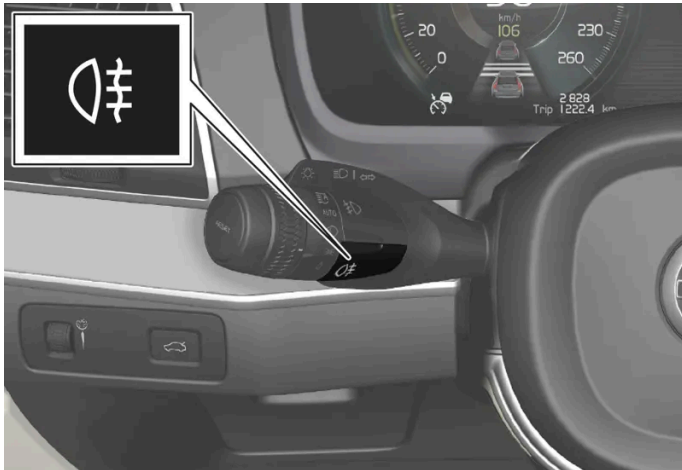



Knop voor mistachterlicht.

Het mistachterlicht bestaat uit een lamp achter op de auto, aan de bestuurderszijde.

Het mistachterlicht is alleen in te schakelen, wanneer het contactslot in stand II staat en de draairing van de stuurhendel in stand AUTO of  staat.

Druk op de knop om het mistachterlicht in/uit te schakelen. Het symbool  brandt op het bestuurdersdisplay, wanneer het mistachterlicht brandt.

De mistachterlichten doven automatisch, wanneer u de auto uitschakelt of wanneer u de draairing op de stuurhendel naar stand  of  draait.

 **N.b.**

De voorschriften voor het gebruik van een mistachterlicht verschillen per land.



## 5.1.6. Mistlampen voor/bochtverlichting \*

De mistlampen voor zijn bij ritten in de mist handmatig te activeren en worden tijdens het achteruitrijden automatisch ingeschakeld in combinatie met de achteruitrijlichten.

Als de auto is uitgerust met bochtverlichting\* worden de mistlampen voor automatisch ingeschakeld bij weinig daglicht of in het donker om het gebied schuin voor de auto te verlichten.



Knop voor mistlampen voorzijde.

De mistlampen zijn in te schakelen, wanneer het elektrische systeem van de auto in contactslotstand II staat en de draairing van de stuurhendel in stand AUTO,  of  staat.

Tik op de knop om te activeren en deactiveren. Het symbool  brandt op het bestuurdersdisplay wanneer de mistlampen voor zijn ingeschakeld.

De mistlampen voor doven automatisch, wanneer u de auto uitschakelt of wanneer u de draairing op de stuurhendel naar stand **0** draait.

 **N.b.**

De voorschriften voor het gebruik van een mistlicht verschillen per land.

## Bochtverlichting\*

De mistlampen zijn mogelijk voorzien van de functie bochtverlichting, zodat de lampen bij een scherpe bocht tijdelijk met het stuurwiel meedraaien of in de richting die de richtingaanwijzers aangeven.

De functie wordt geactiveerd bij weinig daglicht of in het donker, wanneer de draairing van de stuurhendel in stand AUTO of  staat en de auto een rijsnelheid heeft lager dan zo'n 30 km/h (20 mph).

Ook tijdens het achteruitrijden gaat de bochtverlichting branden bij wijze van aanvulling op de achteruitrijlichten.

U kunt de functie die bij aflevering vanuit de fabriek geactiveerd is via het middendispley activeren en deactiveren.

\* Optie/accessoire.

## 5.1.7. Dimlicht

Tijdens ritten met de draairing van de stuurhendel in stand **AUTO** wordt het dimlicht automatisch geactiveerd bij een zwakke verlichting overdag of in het donker, wanneer het elektrische systeem van de auto in contactslotstand II staat.



De draairing van de stuurhendel in stand **AUTO**.

Met de draairing op de stuurhendel in stand **AUTO** wordt het dimlicht ook automatisch geactiveerd, als u het mistachterlicht inschakelt.

Met de draairing van de stuurhendel in stand **D** brandt altijd het dimlicht, wanneer het elektrische systeem van de auto in contactslotstand II staat.

#### **Tunneldetectie**

De auto detecteert dat hij een tunnel inrijdt en schakelt dan over van dagrijlicht op dimlicht.

Let erop dat de tunneldetectie alleen werkt, als de linker stuurhendel in stand **AUTO** gedraaid is.

---

## **5.1.8. Groot licht gebruiken**

Het groot licht is te bedienen met de linker stuurhendel. Het groot licht is de felste verlichtingsfunctie op de auto en dient tijdens ritten in het donker te worden gebruikt om het zicht te verbeteren, zolang u tegenliggers niet verblindt.

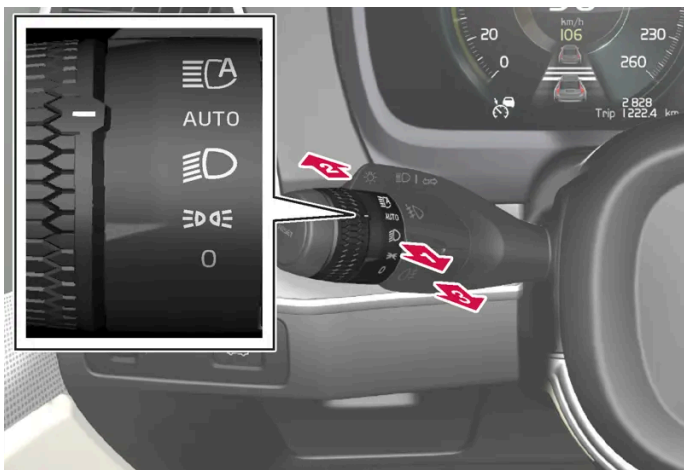



De inhoud van deze handleiding geeft de status van de gebruikershandleiding weer op het moment van drukken en is mogelijk niet volledig geldig in toekomstige gevallen. Raadpleeg voor meer informatie de eerste pagina voor de volledige disclaimer.

Stuurhendel met draairing.

## Grootlichtsignalen



 Haal de stuurhendel naar achteren, naar de stand voor grootlichtsignalen. Het groot licht brandt totdat u de hendel loslaat.

## Groot licht

 Het groot licht is te activeren met de draairing van de stuurhendel in stand **AUTO**<sup>[1]</sup> of . Activeer het groot licht door de stuurhendel naar voren te duwen.

 U kunt de functie deactiveren door de stuurhendel naar achteren te halen.

 **N.b.**

Als het groot licht is ingeschakeld, kan dat worden uitgeschakeld door de stuurhendel naar achteren te bewegen naar de positie  of .

Wanneer het groot licht ontstoken is, brandt het symbool  op het bestuurdersdisplay.

<sup>[1]</sup> Wanneer het dimlicht brandt.

---

## 5.1.9. Follow Me Home-verlichting gebruiken

Het is mogelijk om een deel van de buitenverlichting enige tijd ingeschakeld te houden en als Follow Me Home-verlichting dienst te laten doen na vergrendeling van de auto.

Om de functie in te schakelen:

- 1** Zet de auto uit.
- 2** Duw de linker stuurhendel naar voren richting het dashboard en laat los.
- 3** Stap uit de auto en vergrendel het portier.
  - >** Er gaat een symbool op het bestuurdersdisplay branden om aan te geven dat de functie geactiveerd is en de buitenverlichting licht op: stadslichten voor/achterlichten, koplampen, kentekenplaatverlichting en buitengreepverlichting\*.

De duur van de Follow Me Home-verlichting kan worden ingesteld via het middendispley.

\* Optie/accessoire.

---

## 5.1.10. Lichtbundel van koplampen aanpassen

De lichtbundel is aan te passen, wanneer u een auto voor rechtsrijdend verkeer wilt gebruiken voor linksrijdend verkeer en andersom. De functie past de lichtbundel van de koplampen aan om het risico van verblinding van tegenliggers te beperken.

- 1 Tik op **Instellingen** op het hoofdscherm van het middenschermbdisplay.
- 2 Tik op **My Car** → **Lampen en verlichting** → **Autoverlichting**.
- 3 Kies **Tijdelijk rechtsrijdend verkeer/Tijdelijk linksrijdend verkeer**.

### **N.b.**

Actieve bochtverlichting is niet beschikbaar, wanneer de lichtbundel tijdelijk is gewijzigd van de stand voor linksrijdend verkeer in de stand voor rechtsrijdend verkeer, of andersom.

---

## 5.1.11. Noodremlichten

De noodremlichten worden geactiveerd om achterliggers erop te attenderen dat u krachtig remt. Daarbij knipperen de remlichten in plaats van dat ze continu branden, zoals bij normaal remmen.

De noodremlichten worden geactiveerd bij krachtig remmen of als het ABS-systeem wordt geactiveerd bij hoge snelheden.

Nadat u afremt tot een geringe snelheid en het rempedaal loslaat, gaat het remlicht weer normaal werken en doven.

Tegelijkertijd worden de alarmlichten van de auto geactiveerd. Deze blijven knipperen totdat de bestuurder weer versnelt naar een hogere snelheid of de alarmlichten van de auto uitschakelt.

---

## 5.1.12. Stadslichten voor/achterlichten



De stadslichten voor/achterlichten zijn te gebruiken om zichtbaar te blijven voor medeweggebruikers als de auto stilstaat of geparkeerd staat. Stadslichten voor/achterlichten zijn in te schakelen via de draairing van de stuurhendel.



De draairing van de stuurhendel in de stand voor stadslichten voor/achterlichten.

Zet de draairing in stand  $\Rightarrow \text{D}$  – de stadslichten voor/achterlichten gaan branden (ook de kentekenverlichting wordt ingeschakeld).

Als het elektrische systeem van de auto in contactslotstand II staat, brandt het dagrijlicht in plaats van de stadslichten vóór. Wanneer de draairing in deze stand staat, branden de achterlichten ongeacht de contactslotstand van het elektrische systeem van de auto.

Als u bij een ingeschakelde en stilstaande auto de draairing vanuit een willekeurige andere stand naar de stand voor de stadslichten voor/achterlichten  $\Rightarrow \text{D}$  draait, branden de stadslichten voor/achterlichten in plaats van andere verlichting.

Wanneer u meer dan 30 seconden op een snelheid van maximaal 10 km/h (zo'n 6 mph) rijdt of als de rijsnelheid oploopt tot boven 10 km/h (zo'n 6 mph), gaat de dagrijverlichting branden. U dient dan over te schakelen op een andere stand dan  $\Rightarrow \text{D}$ .

Wanneer de achterklep wordt geopend als het buiten donker is, gaan de achterlichten branden (als ze al niet zijn ingeschakeld) om het achteropkomende verkeer te waarschuwen. Dat gebeurt altijd, ongeacht de stand van de draairing of de contactslotstand van het elektrische systeem van de auto.

---

## 5.1.13. Approach-verlichting

De Approach-verlichting wordt geactiveerd als de auto wordt ontgrendeld en wordt gebruikt om de verlichting van de auto op afstand in te schakelen.

De functie wordt bij ontgrendeling van de auto geactiveerd. Bij daglicht gaan de stadslichten voor/achterlichten, plafondverlichting, vloerverlichting en kofferbak-/bagageruimteverlichting branden. Bij weinig daglicht of in het donker gaan de kentekenplaatverlichting en de buitengreepverlichting\* branden met de omlaaggerichte lampjes.

De verlichting blijft ca. 2 minuten branden als er geen portier wordt geopend. Als er tijdens de activeringstijd een portier wordt geopend, zal de inschakelduur van de binnenverlichting en de buitengreepverlichting\* worden verlengd.

De functie is te activeren en deactiveren via het middendisplay.

\* Optie/accessoire.

---

## 5.1.14. Alarmlichten

De alarmlichten waarschuwen medeweggebruikers doordat alle richtingaanwijzers gelijktijdig knipperen. De functie is te gebruiken om te waarschuwen voor gevaarlijke verkeerssituaties.

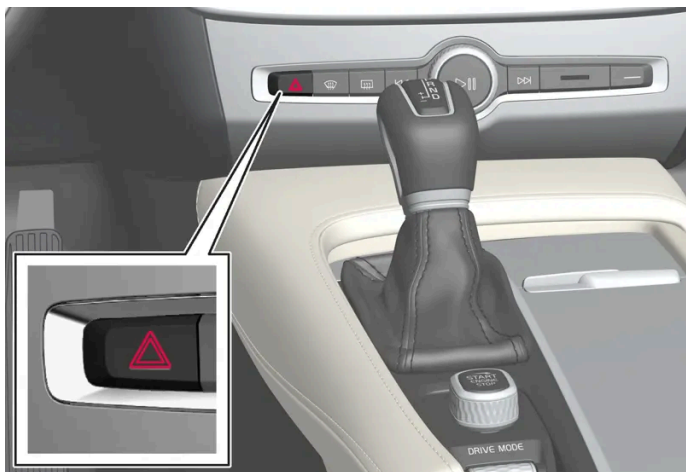

Knop voor alarmlichten.

Druk op de knop om de alarmlichten te activeren.

De alarmlichten worden automatisch geactiveerd als er zo sterk met de auto wordt geremd dat de noodremlichten worden geactiveerd en de snelheid laag is. Nadat de noodremlichten zijn opgehouden met knipperen, gaan de alarmlichten knipperen en de alarmlichten worden automatisch gedeactiveerd, wanneer u weer wegrijdt of de desbetreffende knop indrukt.

Alarmlichten worden automatisch geactiveerd bij een aanrijding.

**i** N.b.

De regels voor het gebruik van alarmlichten kunnen per land variëren.

---

## 5.1.15. Dagrijlicht

De auto heeft sensoren die de lichtomstandigheden rondom registreren. Wanneer de draairing van de stuurhendel in stand **0**, **ESP** of **AUTO** staat terwijl het elektrische systeem van de auto in contactslotstand II staat, brandt

het dagrijlicht. In de stand **AUTO** schakelen de koplampen automatisch over op het dimlicht bij weinig daglicht of in het donker.



De draairing van de stuurhendel in stand **AUTO**.

Wanneer de draairing van de stuurhendel in stand **AUTO** staat, brandt het dagrijlicht (DRL <sup>[1]</sup>) wanneer de auto overdag rijdt. De auto schakelt automatisch over van dagrijlicht op dimlicht bij een zwakke verlichting overdag of in het donker. Overschakeling op dimlicht vindt ook automatisch plaats, als u de mistlampen voor \*/mistachterlichten activeert.

#### **Waarschuwing**

Dit is een stroombesparingsfunctie die niet in alle gevallen kan bepalen wanneer de omgevingsverlichting voldoende of onvoldoende is bij mist en regen bijvoorbeeld.

Als bestuurder bent u verplicht om de verlichting van de auto altijd af te stemmen op de heersende omstandigheden en de geldende verkeerswetgeving.

<sup>[1]</sup> Daytime Running Lights

\* Optie/accessoire.

## 5.1.16. Lampen van aanhangwagen controleren \*

Controleer na het aankoppelen van een aanhangwagen vóór het vertrek of de lampen op de aanhangwagen werken.

### Aanhangwagenverlichting controleren \*

#### Automatische controle

Na aansluiting van een aanhangwagen is de werking van de aanhangwagenverlichting te controleren aan de hand van een automatische verlichtingscontrole. Dankzij deze controle kunt u voor vertrek nagaan of de aanhangwagenverlichting werkt.

Om deze controle te kunnen verrichten moet de auto zijn uitgeschakeld.

- 1 Wanneer er een aanhangwagen aan de trekhaak is gekoppeld, verschijnt de melding **Aut. contr. lamp aanhanger** op het bestuurdersdisplay.
- 2 Bevestig de melding door de **O**-knop van de rechter stuurknoppenset in te drukken.
  - De lichtcontrole gaat van start.
- 3 Stap uit de auto om de werking van de verlichting te kunnen controleren.
  - Alle lampen van de aanhangwagen gaan knipperen – daarna gaan de lampen één voor één branden.
- 4 Kijk of alle lampen op de aanhangwagen ook daadwerkelijk branden.
- 5 Na een poosje gaan alle lampen op de aanhangwagen weer knipperen.
  - De controle is afgerond.

#### **Automatische controle uitschakelen**

De automatische controlefunctie is uit te schakelen op het middendispley.

- 1 Tik op **Instellingen** op het hoofdscherm.
- 2 Tik op **My Car** → **Lampen en verlichting**.
- 3 Vink **Aut. contr. lamp aanhanger** uit.

#### **Handmatige controle**

Als de automatische controle is uitgeschakeld, kunt u de controle handmatig starten.



- 1 Tik op **Instellingen** op het hoofdscherm.
- 2 Tik op **My Car** → **Lampen en verlichting**.
- 3 Kies **Handm. contr. lamp aanhanger**.
  - De lichtcontrole gaat van start. Stap uit de auto om de werking van de verlichting te kunnen controleren.

## **Mistachterlicht op de aanhangwagen**

Bij aansluiting van een aanhangwagen gaat het mistachterlicht van de auto mogelijk niet branden, in dat geval neemt het mistachterlicht op de aanhangwagen de functie over. Controleer daarom in deze gevallen bij activering van het mistachterlicht of de aanhangwagen is uitgerust met een mistachterlicht om de auto met aanhangwagen op een veilige manier te kunnen besturen.

## Symbolen en meldingen op het bestuurdersdisplay

Als een of meer richtingaanwijzers of remlichten op de aanhangwagen kapot zijn, verschijnen op het bestuurdersdisplay een symbool en een melding. De overige verlichting op de aanhangwagen moet u vóór vertrek handmatig controleren.

Symbool	Melding
	<ul style="list-style-type: none"><li>• Richtingaanw. aanh. Storing knipperlicht rechts</li><li>• Richtingaanw. aanh. Storing richtingaanwijzer links</li></ul>
	<ul style="list-style-type: none"><li>• Remlicht aanhanger Storing</li></ul>

Als een richtingaanwijzer op de aanhangwagen kapot is, knippert het richtingaanwijzersymbool op het bestuurdersdisplay bovendien sneller dan normaal.

\* Optie/accessoire.

## 5.2. Binnenverlichting

### 5.2.1. Interieurverlichting

Het interieur is voorzien van verschillende soorten verlichting, zoals de binnenverlichting, de instelbare sierverlichting en de leeslampjes.

Alle verlichting in het interieur is handmatig in en uit te schakelen binnen 5 minuten nadat:

- de auto is afgezet en het elektrische systeem in contactslotstand 0 staat
- de auto ontgrendeld maar nog niet gestart is.

#### Plafondverlichting voorin

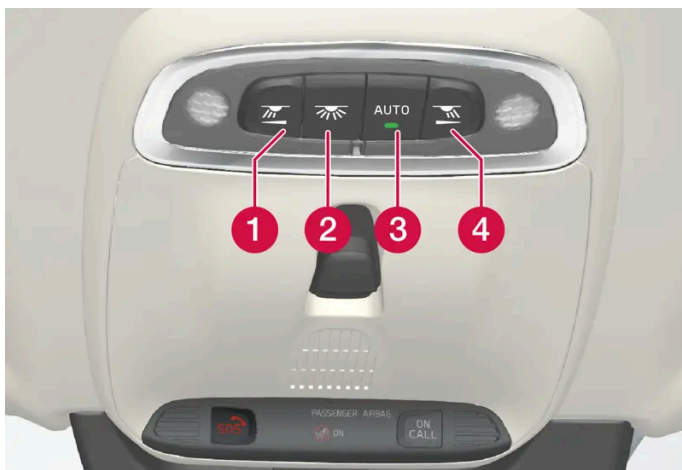

De inhoud van deze handleiding geeft de status van de gebruikershandleiding weer op het moment van drukken en is mogelijk niet volledig geldig in toekomstige gevallen. Raadpleeg voor meer informatie de eerste pagina voor de volledige disclaimer.

Knoppen op plafondconsole voor bediening leeslampjes en interieurverlichting voorin.

- 1 Leeslampje linkerkzijde
- 2 Interieurverlichting
- 3 Automatische bediening voor interieurverlichting
- 4 Leeslampje rechterzijde

#### **Leeslampjes**

De leeslampjes links of rechts doet u aan of uit door kort op de bijbehorende knop op de plafondconsole te drukken. De lichtsterkte is aan te passen door de knop ingedrukt te houden.

#### **Interieurverlichting**

De vloerverlichting en plafondverlichting zijn in en uit te schakelen door de bijbehorende knop op de plafondconsole kort in te drukken.

#### **Automatische bediening voor interieurverlichting**

De automatische verlichting is te activeren door de AUTO-knop op de plafondconsole kort in te drukken. Met de automatische verlichting geactiveerd brandt het led-lampje in de knop en de interieurverlichting gaat branden en dooft zoals hieronder vermeld.

De interieurverlichting gaat branden, wanneer:

- de auto wordt ontgrendeld
- de auto wordt afgezet
- een zijportier wordt geopend.

De interieurverlichting dooft, wanneer:

- de auto wordt vergrendeld
- de auto wordt gestart
- een zijportier wordt gesloten
- een zijportier ca. 2 minuten heeft opengestaan.

## **Plafondverlichting achterin**

In het achterste deel van de auto zitten leeslampjes, die ook als interieurverlichting dienen.



Leeslampjes boven de achterbank.



Een auto met panoramadak\* is voorzien van twee lampjes: aan beide zijden van het plafond één.

De leeslampjes zijn in en uit te schakelen met een korte druk op de knop van het lampje. De lichtsterkte is aan te passen door de knop ingedrukt te houden.

## Verlichting dashboardkastje

De verlichting in het dashboardkastje wordt in- en uitgeschakeld bij het openen en sluiten van de klep van het kastje.

## Spiegelverlichting zonneklep\*

De verlichting van de spiegel in de zonneklep wordt bij het openen en sluiten van het spiegelklepje in- en uitgeschakeld.

## Grondverlichting\*

De grondverlichting wordt in- of uitgeschakeld bij het openen of sluiten van het desbetreffende portier.

## Dorpelverlichting

De dorpelverlichting wordt in- of uitgeschakeld bij het openen of sluiten van een portier.

## Kofferbakverlichting

De kofferbakverlichting wordt bij het openen en sluiten van de kofferklep automatisch in- of uitgeschakeld.

## Sierverlichting

De omringende sierverlichting gaat branden bij het openen van de portieren en dooft bij het vergrendelen van de auto. De sterkte van de sierverlichting is aan te passen op het middendisplay en tevens fijn af te stemmen met het duimwiel op het instrumentenpaneel.

## Sfeerverlichting\*

De auto is uitgerust met led-verlichting waarvan de kleur te wijzigen is. Deze verlichting brandt, wanneer de auto is ingeschakeld. De sterkte van de sfeerverlichting is aan te passen op het middendisplay en tevens fijn af te stellen met het duimwiel op het dashboard.

## Verlichting in portiervakken

De verlichting in de opbergvakken van portieren gaat branden bij het openen van de portieren en dooft bij het vergrendelen van de auto. De lichtsterkte is fijn af te stellen met behulp van het duimwiel op het dashboard.

## Verlichting in voorste bekerhouder van tunnelconsole\*

De verlichting van de bekerhouder voorin gaat branden bij ontgrendeling van de auto en dooft bij vergrendeling. De lichtsterkte is fijn af te stellen met behulp van het duimwiel op het dashboard.

\* Optie/accessoire.

---

## 5.2.2. Interieurverlichting aanpassen

Afhankelijk van de contactslotstand gaat de interieurverlichting op een bepaalde manier branden. De verlichting in het interieur is aan te passen met een duimwiel op het dashboard en bepaalde verlichtingsfuncties zijn ook via het middendisplay aan te passen.



Met het duimwiel op het instrumentenpaneel links van het stuurwiel regelt u de sterkte van de displayverlichting, de verlichting van de bedieningselementen, de omringende sierverlichting en de sfeerverlichting\*.

## Omringende sierverlichting aanpassen

- 1 Tik op **Instellingen** op het hoofdscherm van het middendisplay.



2 Tik op **My Car** → **Lampen en verlichting** → **Interieurverlichting**.

3 Kies uit de volgende instellingen:

- Kies onder **Intensiteit omgevingslicht** uit **Uit**, **Laag** en **Hoog**.
- Kies onder **Niveau omgevingslicht** uit **Verm.** en **Vol**.

## Sfeerverlichting aanpassen \*

De auto is uitgerust met een aantal leds waarmee de kleur van de verlichting te veranderen is. Deze verlichting brandt, wanneer de auto is ingeschakeld.

### Verlichtingssterkte wijzigen

1 Tik op **Instellingen** op het hoofdscherm van het middendispley.

2 Tik op **My Car** → **Lampen en verlichting** → **Interieurverlichting** → **Stemmingsverlichting interieur**.

3 Kies onder **Intensiteit sfeerverlichting** uit **Uit**, **Laag** en **Hoog**.

### Verlichtingskleur wijzigen

1 Tik op **Instellingen** op het hoofdscherm van het middendispley.

2 Tik op **My Car** → **Lampen en verlichting** → **Interieurverlichting** → **Stemmingsverlichting interieur**.

3 Kies uit **Op temperatuur** en **Op kleur** om de kleur van de verlichting te wijzigen.

Bij de keuze **Op temperatuur** verandert de verlichting afhankelijk van de ingestelde interieurtemperatuur.

Bij de keuze **Op kleur** kan de subcategorie **Themakleuren** worden gebruikt voor verdere aanpassing.

\* Optie/accessoire.

---

## 5.3. Verlichtingsfuncties aanpassen via het middendispley

Via het middendispley zijn meerdere verlichtingsfuncties te activeren en aan te passen. Bijvoorbeeld de **Follow Me Home**-verlichting en de **Approach**-verlichting.

- 1 Tik op **Instellingen** op het hoofdscherm van het middensdisplay.
- 2 Tik op **My Car** → **Lampen en verlichting**.
- 3 Kies **Autoverlichting** of **Interieurverlichting** gevolgd door de functie die u wenst aan te passen.

---

## 5.4. Verlichtingsbediening

Met de verschillende knoppen op het bedieningspaneel voor de verlichting kunt u de buiten- en binnenverlichting regelen. Met de linker stuurhendel kunt u de buitenverlichting inschakelen en aanpassen. Met het duimwiel voor de verlichting op het instrumentenpaneel kunt u de sterkte van de interieurverlichting aanpassen.







## Buitenverlichting



Draairing op linker stuurhendel.

Wanneer het elektrische systeem van de auto in contactslotstand II staat, gelden de volgende functies in de verschillende standen van de draairing:

Stand	Betekenis
	Dagrijlicht. Grootlichtsignalering mogelijk.
	Dagrijlicht en stadslichten voor/achterlichten. Stadslichten voor/achterlichten, wanneer de auto geparkeerd staat. <sup>[1]</sup> Grootlichtsignalering mogelijk.
	Dimlicht en stadslichten voor/achterlichten. Groot licht is te activeren. Grootlichtsignalering mogelijk.
<b>AUTO</b>	Dagrijlicht en stadslichten voor/achterlichten bij daglicht. Dimlicht en stadslichten voor/achterlichten bij weinig daglicht of donker of wanneer de mistlampen voor* en/of het mistachterlicht geactiveerd zijn. Het automatisch groot licht is te activeren. U kunt het groot licht inschakelen, wanneer u het dimlicht voert. Grootlichtsignalering mogelijk.
	Automatisch groot licht aan/uit.

Volvo adviseert om stand **AUTO** te gebruiken als er met de auto wordt gereden.

### **Waarschuwing**

Het verlichtingssysteem van de auto kan niet in elke situatie bepalen of het daglicht te zwak of sterk genoeg is, bijv. bij mist en regen.

Als bestuurder bent u verplicht om de verlichting van de auto altijd af te stemmen op de heersende omstandigheden en de geldende verkeerswetgeving.

## Duimwielen op dashboard



Het duimwiel (links) voor het aanpassen van de lichtsterkte van de interieurverlichting.

[1] Als u bij een ingeschakelde en stilstaande auto de draairing vanuit een willekeurige andere stand naar de stand  draait, branden de stadslichten voor/achterlichten in plaats van andere verlichting.

\* Optie/accessoire.

## 6. Ruiten, glaswerk en spiegels

### 6.1. Spiegels

#### 6.1.1. HomeLink® \* [1]

HomeLink® [2] is een programmeerbare afstandsbediening die geïntegreerd is in het elektrische systeem van de auto.

Deze kan maximaal drie verschillende apparaten op afstand besturen, bijv. de garagedeuropener of het alarm-systeem, en vervangt zo de afstandsbedieningen hiervan.

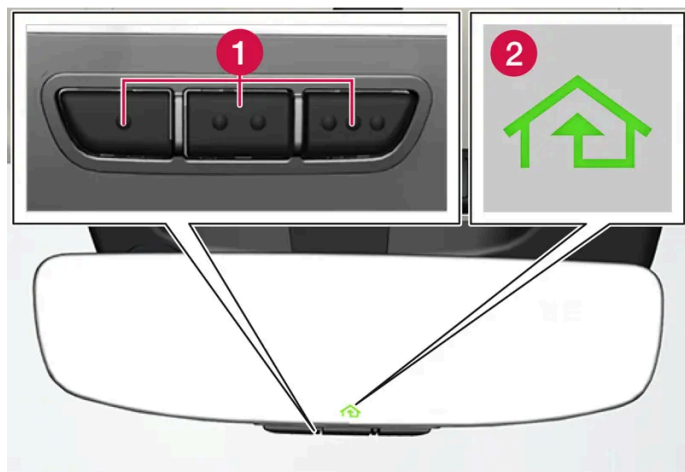

De afbeelding is schematisch, zodat de uitvoering kan variëren.

- 1 Programmeerbare knoppen
- 2 Controlelampje

HomeLink® is ingebouwd in de achteruitkijkspiegel en bestaat uit drie programmeerbare knoppen en een controlelampje in het spiegelglas.

#### **i** N.b.

Bewaar de originele afstandsbedieningen voor herprogrammering in de toekomst (bijv. bij een overstap naar andere auto of voor gebruik in een ander voertuig).

Bij verkoop van de auto wordt ook geadviseerd om de programmering van de knoppen te wissen.

### Meer informatie

Ga naar [homelink.com](http://homelink.com) of bel 00 8000 466 354 65 (of het betaalnummer +49 6838 907 277) [3].

\* Optie/accessoire.

[1] Geldt voor bepaalde markten.

[2] HomeLink en het symbool met het HomeLink-huis zijn geregistreerde handelsmerken van Gentex Corporation.

[3] Let erop dat de gratis hulplijn afhankelijk van de provider mogelijk niet beschikbaar is.

---

## 6.1.2. Achteruitkijkspiegel en buitenspiegels

De achteruitkijkspiegel en de buitenspiegels dienen om u een beter zicht naar achteren te geven.

### Achteruitkijkspiegel

De achteruitkijkspiegel is uitgerust met HomeLink\*, autodimfunctie\* en kompas\*.

De achteruitkijkspiegel is te verstellen door deze handmatig in een bepaalde stand te kantelen.

### Buitenspiegels



Beide spiegels zijn gebogen voor optimaal zicht. Voorwerpen kunnen verder weg lijken dan ze in werkelijkheid zijn.

Stel de stand van de buitenspiegels bij met het hendeltje op het bedieningspaneel van het bestuurdersportier.

U beschikt tevens over meerdere automatische instellingen die te koppelen zijn aan de geheugenfunctie van de elektrisch bedienbare bestuurdersstoel\*.

\* Optie/accessoire.

---

## 6.1.3. Kanteling van buitenspiegels afstellen

Voor optimaal zicht naar achteren moet u de buitenspiegels verstellen.

U beschikt over meerdere automatische instellingen die tevens te koppelen zijn aan de geheugenfunctie van de elektrisch bedienbare bestuurdersstoel\*.

## Bedieningsknoppen voor buitenspiegels gebruiken

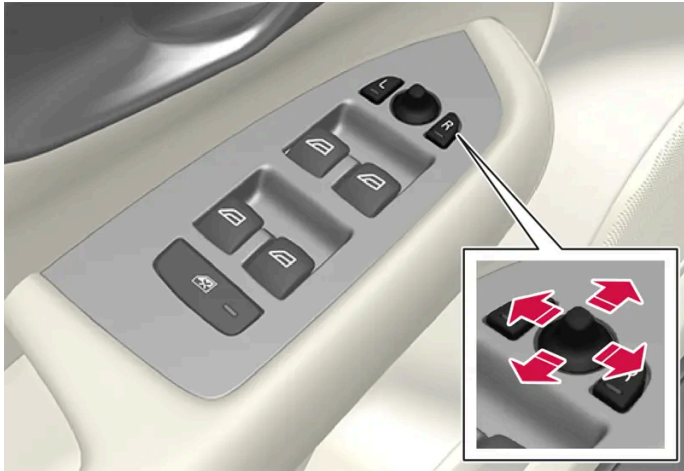

Bedieningsknoppen voor buitenspiegels.

Stel de stand van de buitenspiegels bij met het hendeltje op het bedieningspaneel van het bestuurdersportier. Het contact moet in de contactslot I of hoger staan.

- 1 Druk op de knop L voor de buitenspiegel links of op R voor de buitenspiegel rechts. Het lampje in de knop brandt.
- 2 U kunt de stand afstellen met het hendeltje in het midden.
- 3 Druk opnieuw op knop L of R. Het lampje mag niet langer branden.

## Elektrisch inklapbare buitenspiegels \*

U kunt de buitenspiegels inklappen bij het parkeren en als u op smalle wegen rijdt.

- 1 Druk de knoppen L en R tegelijkertijd in.
- 2 Laat ze na ongeveer 1 seconde los. De spiegels stoppen automatisch, als ze volledig zijn ingeklapt.

Klap de spiegels uit door de knoppen L en R tegelijkertijd in te drukken. De spiegels stoppen automatisch in de uitgeklapte stand met de vorige instelling.

## In neutrale stand terugzetten

Spiegels die uit positie zijn geraakt door invloeden van buitenaf, moeten eerst elektrisch in de oorspronkelijke stand worden teruggezet zodat het elektrisch in- en uitklappen\* weer correct werkt.

- 1 Klap de spiegels in door de knoppen L en R tegelijkertijd in te drukken.
- 2 Klap ze weer uit door de knoppen L en R tegelijkertijd in te drukken.

**De inhoud van deze handleiding geeft de status van de gebruikershandleiding weer op het moment van drukken en is mogelijk niet volledig geldig in toekomstige gevallen. Raadpleeg voor meer informatie de eerste pagina voor de volledige disclaimer.**

- 3 Herhaal de bovenstaande procedure zo nodig.

De spiegels worden in de oorspronkelijke stand teruggezet.

## Kantelen bij parkeren<sup>[1]</sup>

De buitenspiegels zijn omlaag te kantelen zodat u bijvoorbeeld tijdens het parkeren de kant van de weg kunt zien.

- 1 Schakel de achteruitversnelling in en druk op de knop L of R.

Let erop dat de knop 2 keer moet worden ingedrukt. Wanneer de buitenspiegel omlaaggekanteld is, knippert de knop. Als u uit de achteruitversnelling schakelt, gaat de buitenspiegel automatisch naar zijn oorspronkelijke stand terug.

## Automatisch kantelen bij parkeren<sup>[1]</sup>

Dankzij deze instelling kantelen de buitenspiegels automatisch omlaag bij inschakeling van de achteruitversnelling. De omlaaggekantelde stand is vooraf ingesteld en valt niet aan te passen.

- 1 Tik op **Instellingen** op het hoofdscherm van het middendisplay.
- 2 Tik op **My Car** → **Spiegels en Comfort**.
- 3 Kies onder **Buitenspiegel kantelen bij achteruit** voor **Uit, Bestuurder, Passagier** of **Beide** om te activeren/deactiveren en om te kiezen welke buitenspiegel moet worden gekanteld.

Het is mogelijk om de buitenspiegel direct terug te laten keren in de oorspronkelijke stand door 2 keer op de knop L of R te drukken.

## Automatische inklapfunctie bij vergrendelen \*

Op het middendisplay kunt u instellen dat de buitenspiegels automatisch worden in- en uitgeklapt bij het vergrendelen/ontgrendelen van de auto met de sleutel.

- 1 Tik op **Instellingen** op het hoofdscherm van het middendisplay.
- 2 Tik op **My Car** → **Spiegels en Comfort**.
- 3 Kies **Spiegel inklappen bij vergrendelen** om te activeren/deactiveren.



**i N.b.**

Als u de spiegels handmatig inklapt met de knoppen L en R en vervolgens de auto afsluit, worden ze niet automatisch uitgeklapt als u de auto ontgrendelt, ook niet als deze instelling is verricht. Het uitklappen moet dan handmatig gebeuren met de knoppen L en R.

\* Optie/accessoire.

[1] Alleen in combinatie met een elektrisch bedienbare stoel met geheugenknoppen\*.

## 6.1.4. Dimfunctie van spiegels aanpassen

Fel licht van achteren kan hinderlijke reflecties in de spiegels veroorzaken en u verblinden. Activeer de dimstand, wanneer u de verlichting van achterliggers als hinderlijk ervaart.

### Handmatige dimfunctie

De achteruitkijkspiegel is te dimmen met een knopje aan de onderzijde van de spiegel.

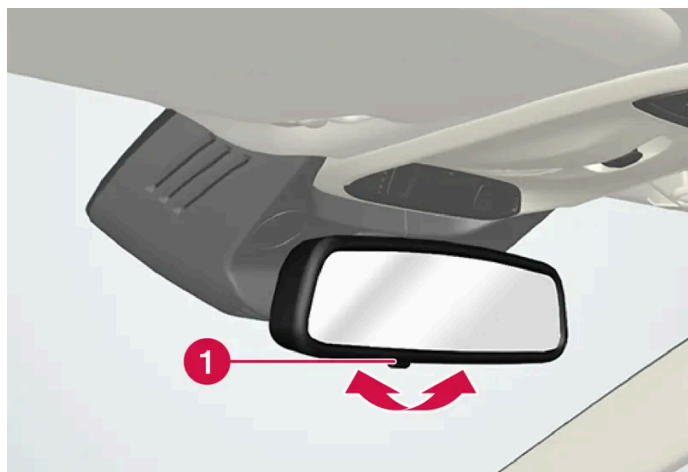

**1** Hendeltje voor handmatige dimfunctie.

- 1** Activeer de dimfunctie door het hendeltje naar u toe te halen.
- 2** Deactiveer de dimfunctie door het hendeltje naar de voorruit toe te duwen.

Bij een spiegel met autodimfunctie\* ontbreekt het hendeltje voor handmatig dimmen.

### Autodimfunctie\*

Als er van achteren een fel licht komt, worden de spiegels automatisch gedimd als het buiten donker is of als het licht beperkt is, bijvoorbeeld bij het rijden in tunnels. De autodimfunctie is tijdens het rijden altijd actief, behalve bij inschakeling van de

**De inhoud van deze handleiding geeft de status van de gebruikershandleiding weer op het moment van drukken en is mogelijk niet volledig geldig in toekomstige gevallen. Raadpleeg voor meer informatie de eerste pagina voor de volledige disclaimer.**

achteruitversnelling.

**i** N.b.

Bij aanpassing van het gevoeligheidsniveau van de autodimfunctie is de wijziging pas na enige tijd te merken.

De gevoeligheid van de dimfunctie is van invloed op zowel de achteruitkijkspiegel als de buitenspiegels.

Om de gevoeligheid van de dimfunctie te wijzigen:

- 1 Tik op **Instellingen** op het hoofdscherm van het middendisplay.
- 2 Tik op **My Car** → **Spiegels en Comfort**.
- 3 Kies onder **Binnenspiegel automatisch dimmen** voor **Normaal**, **Donker** of **Licht**.

Met behulp van lichtsensoren in de achteruitkijkspiegel wordt de dimfunctie automatisch afgesteld.

De buitenspiegels zijn alleen uitgerust met autodimfunctie als ook de achteruitkijkspiegel is voorzien van iets dergelijks.

**i** N.b.

Als de sensoren door bijvoorbeeld parkeervergunningen, transponders, zonnekleppen of voorwerpen op de achterbank of de hoedenplank dusdanig worden gehinderd dat er geen licht op de sensoren valt, gelden er beperkingen voor de autodimfunctie van de achteruitkijkspiegel en buitenspiegels.

\* Optie/accessoire.

---

## 6.1.5. Opgeslagen stand voor stoel, buitenspiegels en head-updisplay gebruiken \*

Als de standen voor de elektrisch bedienbare\* stoel, de buitenspiegels en het head-updisplay\* zijn opgeslagen, zijn deze te activeren via de geheugenknoppen.

## Stoel in vastgelegde stand zetten

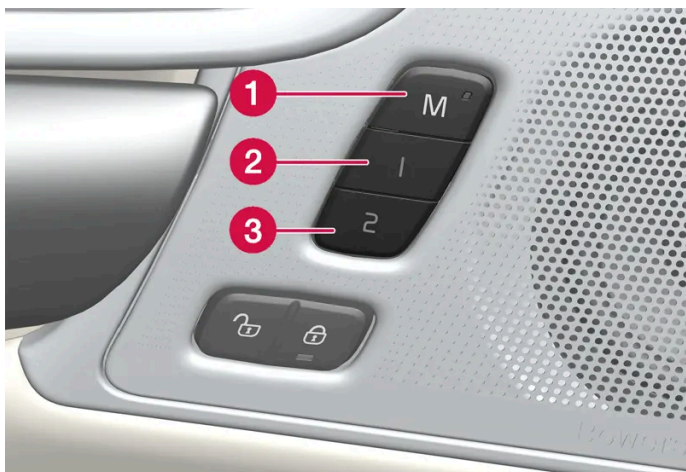

De vastgelegde standen zijn altijd op te roepen, of het voorportier nu open- of dichtstaat:

### Geopend voorportier

- 1 Druk eenmaal kort op een van de geheugenknoppen 1 (2) of 2 (3). De elektrisch bedienbare stoel, de buitenspiegels en het head-updisplay komen in beweging en nemen de standen in die onder de ingedrukte geheugenknop zijn vastgelegd.

### Gesloten voorportier

- 1 Houd een van de geheugenknoppen 1 (2) of 2 (3) ingedrukt, totdat de stoel, de buitenspiegels en het head-updisplay de standen innemen die onder de desbetreffende geheugenknop zijn vastgelegd.

Bij het loslaten van de geheugenknop komen de stoel, de buitenspiegels en de head-updisplay tot stilstand.

#### **Waarschuwing**

- Omdat de voorstoelen ook bij een uitgeschakeld contact te verstellen zijn, moet u kinderen nooit alleen in de auto achterlaten.
- De beweging van de stoel is op ieder moment te stoppen door bediening van een van de andere knoppen voor stoelverstelling.
- Verstel de stoel nooit tijdens het rijden.
- Zorg dat er bij het verstellen niets onder de stoelen ligt.

**i** N.b.

Voor het functioneren van de opgeslagen posities moeten alle bestuurdersprofielen in de stand **Profiel beveiligen** zijn ingesteld.

\* Optie/accessoire.

## 6.1.6. Stand opslaan voor stoel, buitenspiegels en head-updisplay\*

De standen van de elektrisch bedienbare\* stoel, buitenspiegels en het head-updisplay\* zijn op te slaan onder de geheugenknoppen.

Sla twee verschillende standen op voor de elektrisch bedienbare\* stoel, de buitenspiegels en het head-updisplay\* via de geheugenknoppen. De knoppen zitten aan de binnenzijde van een van de voorportieren of beide\*.

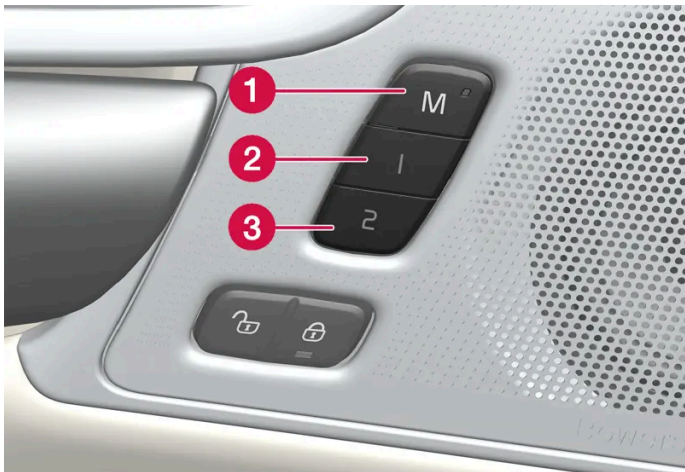

- 1 Knop **M** voor vastlegging van de instellingsset.
- 2 Geheugenknop.
- 3 Geheugenknop.

## Stand opslaan

- 1 Zet de stoel, buitenspiegels en het head-updisplay in de gewenste stand.
- 2 Houd de M-knop ingedrukt. Het controlelampje in de knop brandt.
- 3 Druk binnen drie seconden op een van de knoppen 1 of 2 en houd deze ingedrukt.
  - Wanneer de stand is opgeslagen onder de geheugenknop van uw keuze, klinkt er een geluidssignaal en dooft het controlelampje in de knop M.

Als u niet binnen drie seconden een van de geheugenknoppen indrukt, dooft het controlelampje in de knop M en worden de standen niet vastgelegd.

U moet de stoel, de buitenspiegels of het head-updisplay opnieuw verstellen voordat u een nieuwe stand in een geheugen kunt opslaan.

 **N.b.**

Voor het functioneren van de opgeslagen posities moeten alle bestuurdersprofielen in de stand **Profiel beveiligen** zijn ingesteld.

\* Optie/accessoire.

---

## 6.1.7. Elektrische achterrait- en buitenspiegelverwarming activeren en deactiveren

De elektrische achterrait- en buitenspiegelverwarming dient om de ruiten en buitenspiegels snel van condens en ijs te ontdoen.

### Elektrische achterrait- en buitenspiegelverwarming activeren en deactiveren vanaf middenconsole

Op de middenconsole zit een fysieke knop waarmee u de elektrische achterrait- en buitenspiegelverwarming direct kunt bedienen.



Fysieke knop op de middenconsole.

1 Druk op de knop.

➤ De elektrische achterrait- en buitenspiegelverwarming worden geactiveerd/gedeactiveerd en de knop gaat branden/dooft.

## Elektrische achterrait- en buitenspiegelverwarming activeren en deactiveren vanaf middendisplay



Open het klimaatscherm op het middendisplay door op het symbool in het midden van het klimaatveld te tikken.

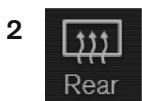

Druk op **Achter**.

➤ De elektrische achterrait- en buitenspiegelverwarming worden geactiveerd/gedeactiveerd en de knop gaat branden/dooft.

---

## 6.1.8. Automatische inschakeling van elektrische achterrait- en buitenspiegelverwarming activeren en deactiveren

De elektrische achterraut- en buitenspiegelverwarming dient om de ruiten en buitenspiegels snel van condens en ijs te ontdoen.

U kunt instellen of de automatische inschakeling van elektrische achterraut- en buitenspiegelverwarming bij het starten van de motor al dan niet geactiveerd moet zijn. Met automatische inschakeling geactiveerd zal de elektrische verwarming starten, wanneer er gevaar bestaat voor ijsvorming of condens op de ruit. De elektrische verwarming wordt automatisch uitgeschakeld, wanneer de ruit warm genoeg is en het ijs of de condens is verdwenen.

- 1 Tik op **Instellingen** op het hoofdscherm van het middendisplay.
- 2 Druk op **Klimaat**.
- 3 Kies **Automatische achterrautverwarming** om automatische inschakeling van elektrische achterraut- en buitenspiegelverwarming te activeren/deactiveren.

---

## 6.2. Voorruit en achterraut

---

### 6.2.1. Beschadigde voorruit

Het is belangrijk om een beschadigde voorruit zo snel mogelijk te laten repareren. Kleinere schades door bijv. steenslag kunnen vaak worden gerepareerd zonder de hele voorruit te vervangen. Volvo adviseert om bij een beschadigde voorruit contact op te nemen met een erkende Volvo-werkplaats.

#### Kleine glasschades

Indien mogelijk de schade binnen 24 uur repareren om te voorkomen dat deze erger wordt. Bij een kleine beschadiging aan de voorruit kan een steenslagsticker het beschadigde gebied beschermen tegen stof en vuil totdat deze gerepareerd is.

#### Grote glasschades

Bij grote beschadigingen aan de voorruit moet de hele ruit worden vervangen.

**Waarschuwing**

Rijd niet met de auto als de voorruit erg beschadigd is. De schade kan snel verergeren, het zicht van de bestuurder verslechteren en verhinderen dat er op een veilige manier met de auto wordt gereden.

#### Voorruit vervangen

Het is belangrijk dat de nieuwe voorruit en de installatie ervan voldoen aan de specificaties van Volvo op het gebied van veiligheid en compatibiliteit met de autofuncties. Volvo adviseert gebruik te maken van een erkende Volvo-werkplaats voor het ver-

**De inhoud van deze handleiding geeft de status van de gebruikershandleiding weer op het moment van drukken en is mogelijk niet volledig geldig in toekomstige gevallen. Raadpleeg voor meer informatie de eerste pagina voor de volledige disclaimer.**

vangen van de voorruit.

#### Voorruit met head-updisplay vervangen\*

De voorruit in auto's met head-updisplay is speciaal geconstrueerd om het geprojecteerde beeld te kunnen tonen. Bij vervanging van de voorruit moet het juiste type glas worden gebruikt, zodat het head-updisplay werkt.

\* Optie/accessoire.

---

## 6.2.2. Wisserbladen en sproeiervloeistof

De wissers en de sproeiervloeistof hebben tot taak om het zicht en de reikwijdte van de koplampen te verbeteren.

De wisserbladen worden\* automatisch verwarmd bij kou om de wintereigenschappen te verbeteren en om te voorkomen dat de sproeiervloeistof bevriest.

Wanneer er nog zo'n 1 liter (1 qt) sproeiervloeistof in het reservoir zit, verschijnt er een melding op het display dat er sproeiervloeistof moet worden bijgevuld.

\* Optie/accessoire.

---

## 6.2.3. Regensensor gebruiken

De regensensor registreert de hoeveelheid regen op de voorruit en schakelt automatisch de voorruitwissers in. De gevoeligheid van de regensensor is af te stellen met het duimwiel op de rechter stuurhendel.

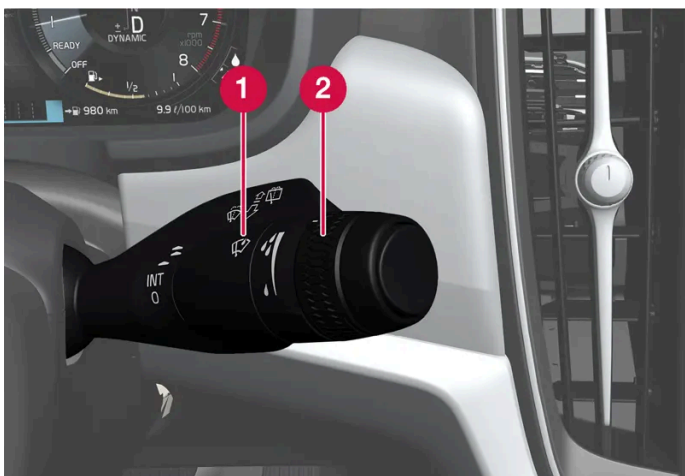

Rechter stuurhendel.

- 1 Regensorknop
- 2 Duimwiel gevoeligheid regensensor/snelheid ruitenwissers

De inhoud van deze handleiding geeft de status van de gebruikershandleiding weer op het moment van drukken en is mogelijk niet volledig geldig in toekomstige gevallen. Raadpleeg voor meer informatie de eerste pagina voor de volledige disclaimer.



Wanneer de regensensor actief is, verschijnt het regensensorsymbool  op het bestuurdersdisplay.

## Regensensor activeren

Om de regensensor te kunnen activeren, moeten de ruitenwissers in stand 0 staan of in de stand voor een enkele wisslag.

Activeer de regensensor door op de regensensorknop  te drukken.

Haal de hendel omlaag om de wissers een extra wisslag te laten maken.

Draai het duimwiel omhoog voor een grotere gevoeligheid en omlaag voor een lagere gevoeligheid. De wissers maken een extra slag, als u het duimwiel omhoogdraait.

## Regensensor deactiveren

Deactiveer de regensensor met een druk op de regensensorknop  of haal de hendel omhoog voor een ander wisprogramma.

De regensensor wordt automatisch gedeactiveerd wanneer de auto is uitgeschakeld.

De regensensor wordt automatisch gedeactiveerd, wanneer u de wisserarmen in de servicestand zet. De regensensor wordt opnieuw geactiveerd, wanneer de wisserarmen niet meer in de servicestand staan.

### **Belangrijk**

In de wasstraat kunnen de ruitenwissers van de voorruit starten en beschadigd raken. Schakel de regensensor uit voordat de auto wordt gewassen. Het symbool op het bestuurdersdisplay dooft.

---

## 6.2.4. Geheugenfunctie van de regensensor activeren en deactiveren

De regensensor registreert de hoeveelheid regen op de voorruit en schakelt automatisch de voorruitwissers in.

Als de geheugenfunctie geactiveerd is, hoeft niet bij elke start van de auto op de regensensorknop te worden gedrukt.

- 1 Tik op **Instellingen** op het hoofdscherm van het middendisplay.
- 2 Tik op **My Car** → **Ruitenwisser**.
- 3 Kies **Geheugen regensensor** om de geheugenfunctie te activeren/deactiveren.

---

## 6.2.5. Voorruit- en koplampsproeiers gebruiken

De inhoud van deze handleiding geeft de status van de gebruikershandleiding weer op het moment van drukken en is mogelijk niet volledig geldig in toekomstige gevallen. Raadpleeg voor meer informatie de eerste pagina voor de volledige disclaimer.

De voorruit- en koplampsproeiers hebben tot taak om de voorruit en koplampen te reinigen. Via de rechter stuurhendel zijn de voorruit- en koplampsproeiers te starten.

## Ruiten- en koplampsproeiers starten



Sproeifunctie, rechter stuurhendel.

- 1 Breng de rechter stuurhendel naar het stuur om het sproeien van de voorruit te starten.
  - > Nadat u de hendel hebt losgelaten maken de voorruitwissers nog enkele slagen.

### ! Belangrijk

Activeer de sproeiers niet bij bevriezing of bij een leeg sproeiervloeistofreservoir, omdat de pomp anders schade kan oplopen.

## Koplampsproeiers\*

De koplampen worden automatisch volgens een vooraf bepaald interval gereinigd als het sproeien van de voorruit wordt geactiveerd. De koplampen worden alleen schoongesproeid als het groot licht of dimlicht is ingeschakeld.

## Gereduceerde sproeifunctie

Wanneer er nog ca. 1 liter (1 qt) sproeiervloeistof in het reservoir zit en op het bestuurdersdisplay de melding **Sproeiervloeistof Niveau laag, bijvullen** verschijnt in combinatie met het symbool , worden de koplampen niet langer schoongesproeid. Dit omdat de sproeifunctie van de voorruit en een goed zicht door de voorruit de voorrang hebben.

\* Optie/accessoire.

## 6.2.6. Voorruitwissers gebruiken

De voorruitwissers hebben tot taak om de voorruit te reinigen. Met de rechter stuurhendel zijn verschillende instellingen voor de ruitenwissers mogelijk.

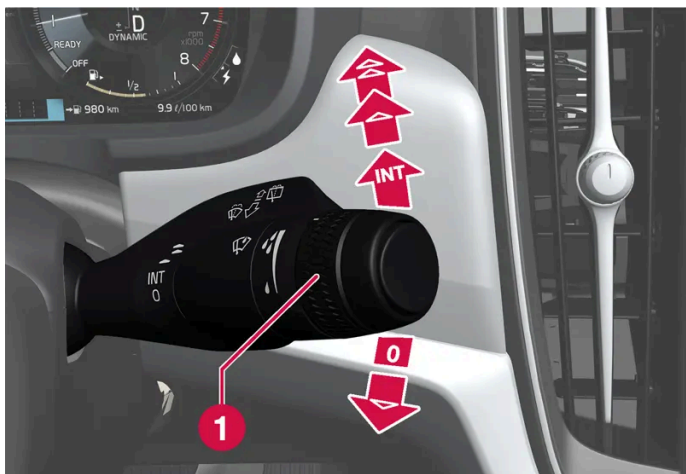

Rechter stuurhendel.

**1** Het duimwiel is te gebruiken om de gevoeligheid van de regensensor en de wissnelheid in te stellen.

### Enkele slag

▼ Haal de hendel omlaag en laat deze weer los om de wissers een enkele wisslag te laten maken.

### Voorruitwissers uitgeschakeld

**0** Haal de hendel naar stand 0 om de voorruitwissers uit te schakelen.

### Intervalstand

**INT** Beweeg de hendel omhoog voor de intervalstand van de wissers. Met het duimwiel kunt u het aantal wisslagen per eenheid van tijd instellen wanneer u de intervalstand hebt geselecteerd.

### Ononderbroken wissen

▲ Haal de hendel omhoog om de wissers op normale snelheid te laten wissen.

▲ Haal de hendel nog eens omhoog om de wissers op hoge snelheid te laten wissen.

#### **!** Belangrijk

Controleer voordat u de wissers activeert of de wisserbladen niet zijn vastgevroren en of eventuele sneeuw- en ijsresten op de voorruit zijn verwijderd.

## 6.2.7. Elektrische achterrait- en buitenspiegelverwarming activeren en deactiveren

De elektrische achterrait- en buitenspiegelverwarming dient om de ruiten en buitenspiegels snel van condens en ijs te ontdoen.

### Elektrische achterrait- en buitenspiegelverwarming activeren en deactiveren vanaf middenconsole

Op de middenconsole zit een fysieke knop waarmee u de elektrische achterrait- en buitenspiegelverwarming direct kunt bedienen.



Fysieke knop op de middenconsole.

- 1 Druk op de knop.
- De elektrische achterrait- en buitenspiegelverwarming worden geactiveerd/gedeactiveerd en de knop gaat branden/dooft.

## Elektrische achterraut- en buitenspiegelverwarming activeren en deactiveren vanaf middendisplay



Open het klimaatscherm op het middendisplay door op het symbool in het midden van het klimaatveld te tikken.

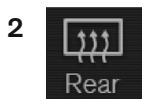

Druk op **Achter**.

- De elektrische achterraut- en buitenspiegelverwarming worden geactiveerd/gedeactiveerd en de knop gaat branden/dooft.

---

## 6.2.8. Automatische inschakeling van elektrische achterraut- en buitenspiegelverwarming activeren en deactiveren

De elektrische achterraut- en buitenspiegelverwarming dient om de ruiten en buitenspiegels snel van condens en ijs te ontdoen.

U kunt instellen of de automatische inschakeling van elektrische achterraut- en buitenspiegelverwarming bij het starten van de motor al dan niet geactiveerd moet zijn. Met automatische inschakeling geactiveerd zal de elektrische verwarming starten, wanneer er gevaar bestaat voor ijsvorming of condens op de ruit. De elektrische verwarming wordt automatisch uitgeschakeld, wanneer de ruit warm genoeg is en het ijs of de condens is verdwenen.

- 1 Tik op **Instellingen** op het hoofdscherm van het middendisplay.
- 2 Druk op **Klimaat**.
- 3 Kies **Automatische achterrautverwarming** om automatische inschakeling van elektrische achterraut- en buitenspiegelverwarming te activeren/deactiveren.

---

## 6.2.9. Elektrische voorruitverwarming\* activeren en deactiveren

De elektrische voorruitverwarming dient om de voorruit snel van condens en ijs te ontdoen.

## Elektrische voorruitverwarming activeren en deactiveren vanaf middenconsole

Op de middenconsole zit een fysieke knop waarmee u de elektrische voorruitverwarming direct kunt bedienen.



Fysieke knop op de middenconsole.

1 Druk meerdere keren op de knop om de drie standen te doorlopen:

- elektrische voorruitverwarming geactiveerd
- Elektrische voorruitverwarming en maximale ontwaseming geactiveerd
- Gedeactiveerd.

➤ De elektrische voorruitverwarming en maximale ontwaseming worden geactiveerd/gedeactiveerd en de knop gaat branden/dooft.

## Elektrische voorruitverwarming activeren en deactiveren vanaf middendisplay



Open het klimaatscherm op het middendisplay door op het symbool in het midden van het klimaatveld te tikken.

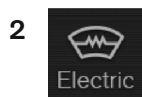

Druk op **Elektrisch**.

➤ De elektrische voorruitverwarming wordt geactiveerd/gedeactiveerd en de knop gaat branden/dooft.

 **N.b.**

Aan de beide uiteinden van de voorruit zitten driehoekige gebieden zonder elektrische verwarming, zodat het ontdoeien daar mogelijk langer duurt.

 **N.b.**

De elektrische voorruitverwarming kan de prestaties van transponders en andere communicatie-apparatuur beïnvloeden.

\* Optie/accessoire.

---

## 6.2.10. Automatische inschakeling van elektrische voorruitverwarming\* activeren en deactiveren

De elektrische voorruitverwarming dient om de voorruit snel van condens en ijs te ontdoen.

U kunt instellen of de automatische inschakeling van elektrische voorruitverwarming bij het starten van de motor al dan niet geactiveerd moet zijn. Met automatische inschakeling geactiveerd zal de elektrische verwarming starten, wanneer er gevaar bestaat voor ijsvorming of condens op de ruit. De elektrische verwarming wordt automatisch uitgeschakeld, wanneer de ruit warm genoeg is en het ijs of de condens is verdwenen.

- 1 Tik op **Instellingen** op het hoofdscherm van het middendispley.
- 2 Druk op **Klimaat**.
- 3 Kies **Automatische voorruitverwarming** om automatische inschakeling van elektrische voorruitverwarming te activeren/deactiveren.

\* Optie/accessoire.

---

## 6.3. Zijruiten en panoramadak

---

### 6.3.1. Elektrisch bedienbare ruiten

Elk portier heeft een bedieningspaneel voor de elektrisch bedienbare ruiten. Het bestuurdersportier heeft bedieningsknoppen waarmee alle ruiten en ook de kindersloten te bedienen zijn.

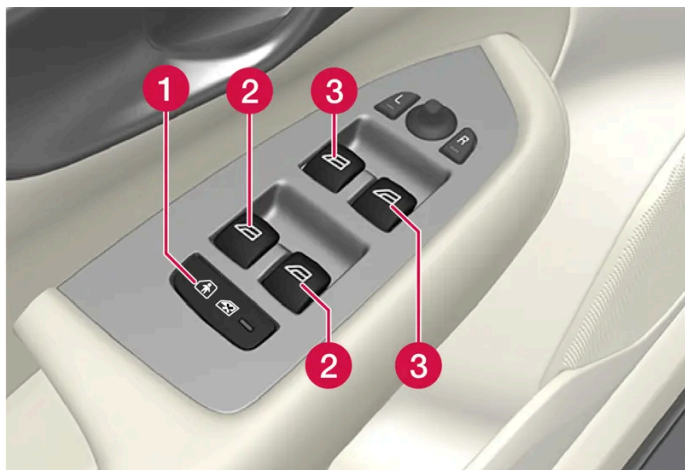

Bedieningspaneel op bestuurdersportier.

- 1 Elektrisch kinderslot\* dat de bedieningsknoppen op de achterportieren deactiveert om te voorkomen dat portieren en ruiten van de binnenzijde te openen zijn.
- 2 Bedieningsknoppen voor achterste zijruiten.
- 3 Bedieningsknoppen voor voorste zijruiten.

 **Waarschuwing**

Kinderen, andere passagiers of voorwerpen kunnen bekneld raken door bewegende delen.

- Let altijd op bij bediening van ruiten.
- Laat kinderen niet met de bedieningselementen spelen.
- Laat kinderen nooit alleen achter in de auto.
- Onderbreek altijd de stroom voor de ruitbediening door het elektrische systeem van de auto in contactslotstand 0 te zetten en neem vervolgens de sleutel mee uit de auto.
- Steek geen voorwerpen of lichaamsdelen via de ruiten naar buiten, ook al is het elektrische systeem van de auto volledig uitgeschakeld.

\* Optie/accessoire.

## 6.3.2. Elektrisch bedienbare ruiten

Via het bedieningspaneel op het bestuurdersportier zijn alle ruiten te bedienen – via het bedieningspaneel op de overige portieren is alleen de ruit in het desbetreffende portier te bedienen.

De elektrisch bedienbare ruiten zijn voorzien van een inklembeveiliging. Bij problemen met de inklembeveiliging kunt u een resetprocedure proberen.



 **Waarschuwing**

Kinderen, andere passagiers of voorwerpen kunnen bekneld raken door bewegende delen.

- Let altijd op bij bediening van ruiten.
- Laat kinderen niet met de bedieningselementen spelen.
- Laat kinderen nooit alleen achter in de auto.
- Onderbreek altijd de stroom voor de ruitbediening door het elektrische systeem van de auto in contactslotstand 0 te zetten en neem vervolgens de sleutel mee uit de auto.
- Steek geen voorwerpen of lichaamsdelen via de ruiten naar buiten, ook al is het elektrische systeem van de auto volledig uitgeschakeld.



Bedieningsknoppen elektrisch bedienbare ruiten.

- 1 Handmatige bediening. Trek voorzichtig een van de bedieningsknoppen omhoog of duw er een omlaag. De elektrisch bedienbare ruiten komen steeds verder omhoog of omlaag zolang u de bedieningsknop bedient.
- 2 Automatische bediening. Trek een van de bedieningsknoppen omhoog of duw er een omlaag en laat deze vervolgens los. De desbetreffende zijruit gaat automatisch volledig open of dicht.

Voor het gebruik van de elektrisch bedienbare ruiten moet de contactslotstand I of II zijn. Bij uitschakeling van de auto zijn de elektrisch bedienbare ruiten nadat het contact is uitgeschakeld nog enkele minuten te bedienen, maar niet nadat een portier is geopend. Bediening is alleen mogelijk via één knop tegelijk.

Bediening is tevens mogelijk met behulp van de transpondersleutel of passieve opening\* via de portiergreep.

 **Waarschuwing**

Let erop dat kinderen of andere inzittenden niet bekneld raken wanneer u alle ruiten tegelijkertijd sluit via de sleutel of bij passief openen\* via de portiergreep.

 **N.b.**

Om het pulserende windgeluid te verminderen als de beide achterruiten open staan, kunt u de voorste ruiten ook een stukje openen.

**i N.b.**

Bij snelheden hoger dan zo'n 180 km/h (112 mph) zijn de zijruiten niet te openen, maar wel te sluiten.

Als bestuurder bent u altijd gehouden aan de geldende verkeersregels.

**i N.b.**

De ruiten zijn bij lage temperaturen mogelijk niet te bedienen.

\* Optie/accessoire.

### 6.3.3. Panoramadak\*

Het panoramadak is verdeeld in twee glassegmenten. Het voorste kan aan de achterkant verticaal (ventilatie-stand) of horizontaal (open stand) worden geopend. Het achterste is een vast dakglas.

Het panoramadak is voorzien van een windscherm alsook een zonnenscherm, dat gemaakt is van geperforeerd textiel en onder het glazen dak zit, voor extra bescherming tegen bijvoorbeeld fel zonlicht.



Het panoramadak en het zonnenscherm zijn te bedienen met een bedieningsknop aan het plafond.

Om het panoramadak en het zonnenscherm te kunnen bedienen moet het elektrische systeem van de auto in contactslotstand I of II staan.

### **Waarschuwing**

Kinderen, andere passagiers of voorwerpen kunnen bekneld raken door bewegende delen.

- Let altijd op bij bediening van ruiten.
- Laat kinderen niet met de bedieningselementen spelen.
- Laat kinderen nooit alleen achter in de auto.
- Onderbreek altijd de stroom voor de ruitbediening door het elektrische systeem van de auto in contactslotstand 0 te zetten en neem vervolgens de sleutel mee uit de auto.
- Steek geen voorwerpen of lichaamsdelen via de ruiten naar buiten, ook al is het elektrische systeem van de auto volledig uitgeschakeld.

### **Belangrijk**

- Open het panoramadak niet, wanneer lastdragers zijn gemonteerd.
- Leg geen zware voorwerpen boven op het panoramadak.

### **Belangrijk**

- Verwijder sneeuw en ijs van het panoramadak alvorens het te openen. Wees voorzichtig om krassen op oppervlakken of schade aan lijsten tegen te gaan.
- Bedien het panoramadak niet, als het vastgevroren is.

## Windscherm



Bij het panoramadak hoort een windscherm dat opgeklapt wordt bij een geopend panoramadak.

\* Optie/accessoire.

## 6.3.4. Panoramadak\* bedienen

Het panoramadak en het zonnescherm zijn te bedienen met een bedieningsknop aan het plafond en zijn allebei voorzien van een inkleembeveiliging.

### **Waarschuwing**

Kinderen, andere passagiers of voorwerpen kunnen bekneld raken door bewegende delen.

- Let altijd op bij bediening van ruiten.
- Laat kinderen niet met de bedieningselementen spelen.
- Laat kinderen nooit alleen achter in de auto.
- Onderbreek altijd de stroom voor de ruitbediening door het elektrische systeem van de auto in contactslotstand 0 te zetten en neem vervolgens de sleutel mee uit de auto.
- Steek geen voorwerpen of lichaamsdelen via de ruiten naar buiten, ook al is het elektrische systeem van de auto volledig uitgeschakeld.

### **Belangrijk**

- Open het panoramadak niet, wanneer lastdragers zijn gemonteerd.
- Leg geen zware voorwerpen boven op het panoramadak.

### **Belangrijk**

- Verwijder sneeuw en ijs van het panoramadak alvorens het te openen. Wees voorzichtig om krassen op oppervlakken of schade aan lijsten tegen te gaan.
- Bedien het panoramadak niet, als het vastgevroren is.

Om het panoramadak en het zonnescherm te kunnen bedienen moet het elektrische systeem van de auto in contactslotstand I of II staan.

Bediening is tevens mogelijk met behulp van de transpondersleutel of passieve opening\* via de portiergreep.

### **Waarschuwing**

Let erop dat kinderen of andere inzittenden niet bekneld raken wanneer u alle ruiten tegelijkertijd sluit via de sleutel of bij passief openen\* via de portiergreep.

### **Belangrijk**

Controleer of het panoramadak bij sluiten goed vergrendelt.

Het dak komt tot stilstand, als u bij handmatige bediening de bedieningsknop loslaat of als het glas maximaal geopend of gesloten is. De beweging van het panoramadak en het zonneschermbeweging wordt eveneens onderbroken, als u een tegengesteld commando geeft met de bedieningsknop aan het plafond. De beweging wordt eveneens onderbroken, als u dezelfde bedieningsknop op het rechter achterportier opnieuw bedient.

Het panoramadak en het zonneschermbeweging zijn ook voorzien van een inkleembeveiliging. Bij problemen met de inkleembeveiliging kunt u een resetprocedure proberen.

**i N.b.**

Bij handmatige opening is het panoramadak pas te openen, wanneer het zonneschermbeweging volledig geopend is. Bij de omgekeerde procedure moet het panoramadak eerst volledig dichtstaan, voordat het zonneschermbeweging helemaal kan worden gesloten.

**i N.b.**

De ruiten zijn bij lage temperaturen mogelijk niet te bedienen.

## Panoramadak naar de ventilatiestand openen en sluiten via bediening aan plafond

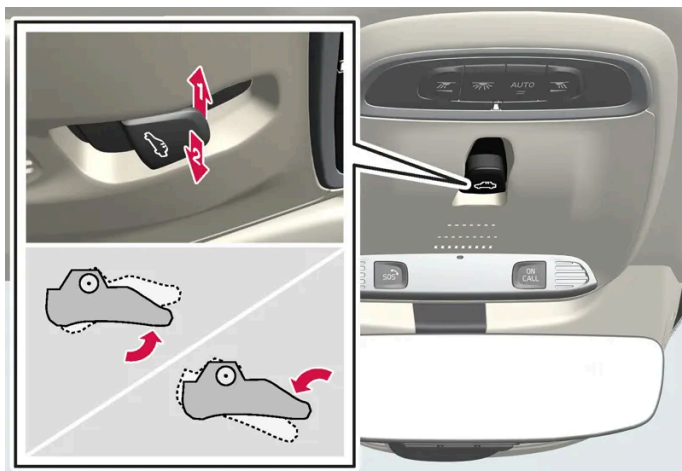

Ventilatiestand, achterkant verticaal opengekanteld.

- ➡ Open het dak door de bedieningsknop eenmaal omhoog te duwen.
- ➡ Sluit het dak door de bedieningsknop eenmaal omlaag te duwen.

Bij activering van de ventilatiestand wordt het voorste glassegment aan de achterzijde opengekanteld. Als het zonneschermbeweging helemaal dichtstaat bij activering van de ventilatiestand, wordt het automatisch zo'n 50 mm (2 inch) geopend.

Het zonneschermbeweging beweegt automatisch mee, als u het panoramadak vanuit de ventilatiestand sluit.

## Panoramadak volledig openen en sluiten via bediening aan plafond

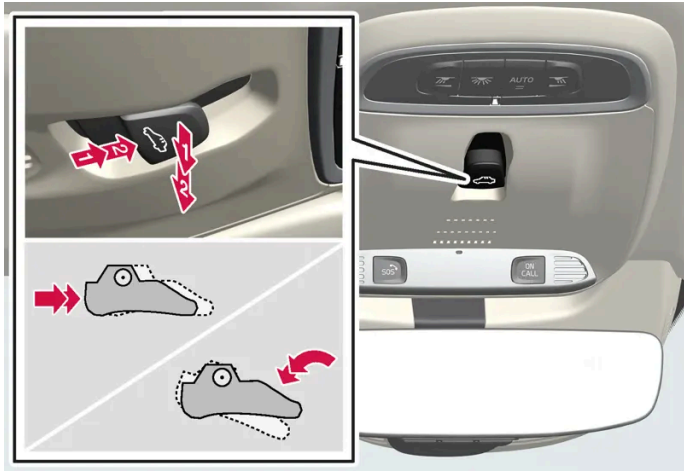

- 1 Bediening, stand voor handmatige bediening
- 2 Bediening, stand voor automatische bediening

### Handmatige bediening

- 1 Zonnescherm openen – duw de bedieningsknop achteruit naar de stand voor handmatig openen.
- 2 Panoramadak openen – duw de bedieningsknop een tweede maal naar achteren naar de stand voor handmatig openen.

Sluit het dak door de voorgaande procedure in omgekeerde volgorde te doorlopen – duw de bedieningsknop nu echter vooruit/omlaag naar de stand voor handmatig sluiten.

### Volautomatische bediening

- 1 Zonnescherm helemaal openen – duw de bedieningsknop naar achteren naar de stand voor automatisch openen en laat de knop weer los.
- 2 Panoramadak openen – duw de bedieningsknop een tweede maal naar achteren naar de stand voor automatisch openen en laat de knop weer los.

Sluit het dak door de voorgaande procedure in omgekeerde volgorde te doorlopen – duw de bedieningsknop nu echter vooruit/omlaag naar de stand voor automatisch sluiten.

### Volautomatische bediening – snel openen of sluiten

Het panoramadak en het zonnescherm zijn tegelijkertijd te openen of sluiten:

1 Openen – duw de bedieningsknop tweemaal naar achteren naar de stand voor automatisch openen en laat de knop weer los.

1 Sluiten – duw de bedieningsknop tweemaal naar voren/onderen naar de stand voor automatisch openen en laat de knop weer los.

\* Optie/accessoire.

---

## 6.3.5. Automatische sluiting van zonnesherm van panoramadak\*

Dankzij deze functie sluit het zonnesherm als de auto bij warm weer geparkeerd staat automatisch 15 minuten na vergrendeling. Dit gebeurt om de interieurtemperatuur te verlagen en de autobekleding te beschermen tegen verkleuring door de zon.

U kunt de functie die bij aflevering vanuit de fabriek gedeactiveerd is via het middendisplay activeren of deactiveren.

1 Tik op **Instellingen** op het hoofdscherm van het middendisplay.

2 Tik op **My Car** → **Vergrendeling**.

Kies **Zonnesherm automatisch sluiten** om te activeren/deactiveren.

 **N.b.**

Ook het zonnesherm sluit, wanneer alle ruiten worden gesloten via de sleutel of bij passief openen\* via de portiergreep.

\* Optie/accessoire.

---

## 6.3.6. Zonnesherm gebruiken\*

De hoedenplank is voorzien van een zonnescerm.



- 1 Trek het zonnescerm omhoog en bevestig het met de twee haken van het scherm aan de plafondclips.  
➤ Door de veerkracht van het scherm blijven de haken in positie.

Als u een zonnescerm niet gebruikt, moet u het losmaken en – terwijl u het beethoudt – langzaam laten oprollen.

\* Optie/accessoire.

---

## 6.4. Ruiten, lampglazen en spiegels

De auto heeft meerdere verschillende ruiten, lampglazen en spiegels. Enkele ruiten van de auto zijn verstevigd met gelaagd glas.

De voorruit is voorzien van gelaagd glas en voor bepaalde delen van de rest van de beglazing vormt gelaagd glas een optie. Gelaagd glas is verstevigd, voor een verbeterde inbraakbeveiliging en geluidsisolatie van het interieur.

Ook het panoramadak\* is voorzien van gelaagd glas.



Dit symbool staat op beglazing bestaande uit gelaagd glas.<sup>[1]</sup>

\* Optie/accessoire.

<sup>[1]</sup> Geldt niet voor de voorruit en het panoramadak\*, die altijd van gelaagd glas zijn en daarom dit symbool niet hebben.



## 6.5. Inklebbeveiliging op ruiten en zonnescermen

Alle elektrisch bedienbare ruiten en zonnescermen\* zijn voorzien van inklebbeveiliging die wordt geactiveerd als de ruiten of zonnescermen tijdens het openen of sluiten worden gehinderd.

Bij blokkering komt de ruit/het zonnescerm tot stilstand, waarna deze/dit wordt geopend tot op zo'n 50 mm (2 inch) van de geblokkeerde stand (of tot de maximale ventilatiestand).

Het is mogelijk om de inklebbeveiliging op te heffen, wanneer de sluitfunctie is afgebroken zoals bij ijsvorming, door de knop in een bepaalde stand te drukken en vast te houden.

Bij problemen met de inklebbeveiliging kunt u een resetprocedure proberen.

### **Waarschuwing**

Als de startaccu losgekoppeld is geweest, werkt de automatische openings-/sluitingsfunctie pas weer naar behoren nadat deze is gereset. Resetten is nodig om de inklebbeveiliging te laten werken.

\* Optie/accessoire.

---

## 6.6. Resetprocedure voor de inklebbeveiliging

Als er problemen mochten ontstaan met de elektrische bedienbare ruiten kunt u een resetprocedure proberen.

### **Waarschuwing**

Als de startaccu losgekoppeld is geweest, werkt de automatische openings-/sluitingsfunctie pas weer naar behoren nadat deze is gereset. Resetten is nodig om de inklebbeveiliging te laten werken.

Bij problemen met het panoramadak kunt u contact opnemen met de werkplaats<sup>[1]</sup>.

### Elektrisch bedienbare ruit resetten

- 1 Zorg dat de ruit dichtstaat.
  - 2 Druk de knop in de handmatige stand vervolgens 3 keer omhoog naar de stand voor sluiten.
- Het systeem wordt automatisch gereset.

Als het probleem blijft bestaan, kunt u contact opnemen met de werkplaats.

[1] Geadviseerd wordt een erkende Volvo-werkplaats.

## 6.7. Maximale ontwaseming activeren en deactiveren

U kunt de maximale ontwaseming gebruiken om de ruiten snel te ontwasemen en ontdooien.

Bij maximale ontwaseming worden de automatische klimaatregeling en de luchtrecirculatie gedeactiveerd, wordt de airconditioning geactiveerd, de ventilatorstand gewijzigd in 5 en de temperatuur in HI.

**i** N.b.

Het geluidsniveau neemt toe wanneer de ventilatorstand wordt gewijzigd in 5.

Bij deactivering van de maximale ontwaseming hervat de klimaatregeling de eerder verrichte instellingen.

### Maximale ontwaseming activeren en deactiveren vanaf middenconsole

Op de middenconsole zit een fysieke knop waarmee u rechtstreeks toegang hebt tot maximale ontwaseming.

Met elektrische voorruitverwarming\* is de maximale ontwaseming alleen individueel te activeren vanuit het klimaatscherm op het middendisplay.



Fysieke knop op de middenconsole.

Auto's zonder elektrische voorruitverwarming:

- 1 Druk op de knop.
- De maximale ontwaseming wordt geactiveerd/gedeactiveerd en de knop gaat branden/dooft.

Auto's met elektrische voorruitverwarming:

- 1 Druk meerdere keren op de knop om de drie standen te doorlopen:
  - elektrische voorruitverwarming geactiveerd
  - Elektrische voorruitverwarming en maximale ontwaseming geactiveerd
  - Gedeactiveerd.
- > De elektrische voorruitverwarming en maximale ontwaseming worden geactiveerd/gedeactiveerd en de knop gaat branden/dooft.

 **N.b.**

Wanneer u de elektrische achterrauitverwarming deactiveert door de knop tweemaal snel in te drukken, wordt de maximale ontwaseming met enige vertraging ingeschakeld om een tijdelijke verhoging van de ventilatorstand tegen te gaan.

## Maximale ontwaseming activeren en deactiveren vanaf middendisplay



Open het klimaatscherm op het middendisplay door op het symbool in het midden van het klimaatveld te tikken.



Druk op **Max**.

- > De maximale ontwaseming wordt geactiveerd/gedeactiveerd en de knop gaat branden/dooft.

\* Optie/accessoire.

## 7. Stoelen en stuurwiel

---

### 7.1. Voorstoel

---

#### 7.1.1. Klimaatregeling voor voorstoel

---

##### 7.1.1.1. Elektrische voorstoelverwarming\* activeren en deactiveren

De stoelverwarming is te activeren om het comfort voor bestuurder en inzittenden te verhogen, wanneer het koud is.

1



Druk op de stuur-/stoelknop voor de linker of rechter zone in het klimaatveld op het middendisplay om de bediening voor de stoelen en het stuurwiel te openen.

Als de auto niet is uitgerust met elektrische stoelventilatie of elektrische stuurverwarming (voor de bestuurder) staat de knop voor stoelverwarming direct in het klimaatveld.

2



Druk meerdere keren op de knop voor de elektrische stoelverwarming om de vier standen te doorlopen: **Uit, Hoog, Gemiddeld** en **Laag**.

> Na wijziging van de stand geeft de knop de ingestelde stand aan.

#### **Waarschuwing**

Een elektrisch verwarmde stoel mag niet worden gebruikt door personen die niet goed kunnen voelen dat de temperatuur toeneemt of die om een andere reden moeilijkheden hebben om de elektrisch verwarmde stoel te bedienen.

\* Optie/accessoire.

---

## 7.1.1.2. Automatische inschakeling van elektrische stoelverwarming voorin\* activeren en deactiveren

De stoelverwarming is te activeren om het comfort voor bestuurder en inzittenden te verhogen, wanneer het koud is.

U kunt instellen of de automatische inschakeling van elektrische stoel-/achterbankverwarming bij het starten van de motor al dan niet geactiveerd moet zijn. Met automatische inschakeling geactiveerd zal de elektrische verwarming starten bij een lage omgevingstemperatuur.

- 1 Tik op **Instellingen** op het hoofdscherm van het middenschermbij.
- 2 Tik op **Klimaat**.
- 3 Kies **Niveau aut. verwarming bestuurdersstoel** en **Niveau aut. verwarming passagiersstoel** om automatische inschakeling van de elektrische verwarming van de bestuurdersstoel en passagiersstoel te activeren/deactiveren.
  - Er verschijnt een "A" bij de desbetreffende knoppen voor de elektrische verwarming van de voorstoelen, wanneer de automatische start is geactiveerd.
- 4 Kies na activering van de functie uit de niveaus **Laag**, **Gemiddeld** of **Hoog**.

\* Optie/accessoire.

---

## 7.1.1.3. Ventilatorstand voorin<sup>[1]</sup> regelen

De ventilator is in te stellen op diverse automatisch geregelde ventilatorstanden voor de voorstoelen.



Open het klimaatscherm op het middendisplay door op het symbool in het midden van het klimaatveld te tikken.

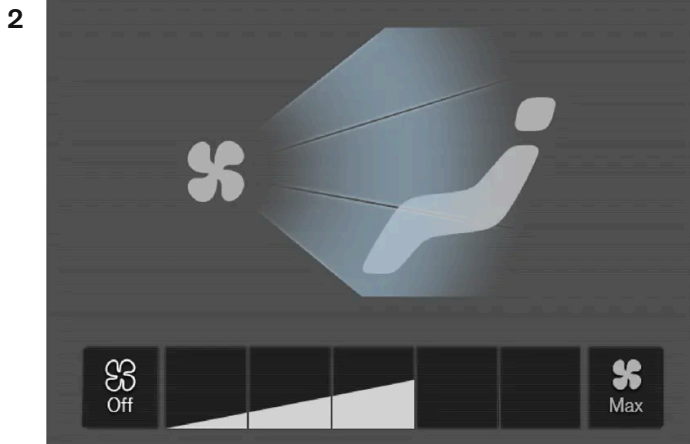

Ventilatorstandknoppen op klimaatscherm.

Druk op de gewenste ventilatorstand: **Off**, **1-5** of **Max**.

- De ventilatorstand wordt aangepast en de knoppen voor de gekozen stand gaan branden.

**!** **Belangrijk**

Als de ventilator volledig uitstaat, start de airconditioning niet, waardoor er mogelijk condens aan de binnenkant van de ruiten optreedt.

**i** **N.b.**

De klimaatregeling past de luchtstroom zo nodig automatisch aan, wat betekent dat de ventilatorsnelheid kan veranderen ondanks dat de ventilatorstand ongewijzigd is.

<sup>[1]</sup> Bij 2-zoneregeling ook achterin.

## 7.1.1.4. Temperatuur voorin<sup>[1]</sup> regelen

De temperatuur voor de klimaatzones voorin is in te stellen op het gewenste aantal graden.

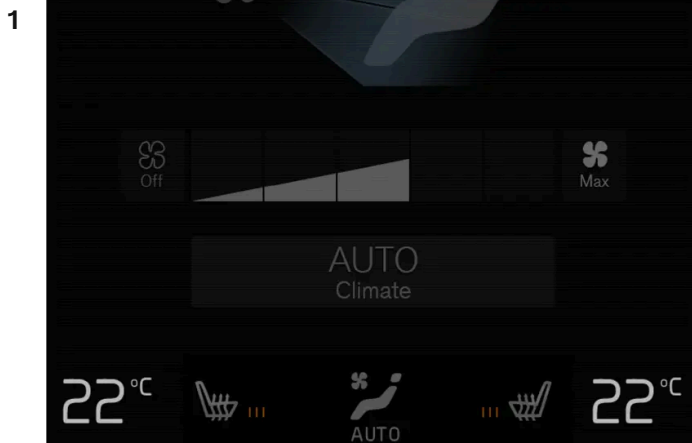

Temperatuurknoppen in het klimaatveld.

Druk op de temperatuurknop voor de linker of rechter zone in het klimaatveld op het middendispley om de bediening te openen.



Temperatuurbediening.

Regel de temperatuur door:

- de bediening naar de gewenste temperatuur te slepen, of
- op +/- te drukken om de temperatuur in stapjes te verhogen/verlagen.

➤ De temperatuur wordt aangepast, waarna de knop de ingestelde temperatuur aangeeft.

**i** N.b.

Het is niet mogelijk om het opwarmen/afkoelen te versnellen door een hogere/lagere temperatuur te kiezen dan die eigenlijk gewenst is.

<sup>[1]</sup> Bij 2-zoneregeling ook achterin.

---

## 7.1.1.5. Temperatuur synchroniseren

De temperatuur in de verschillende klimaatzones van de auto is te synchroniseren met de ingestelde temperatuur voor de bestuurderszijde.

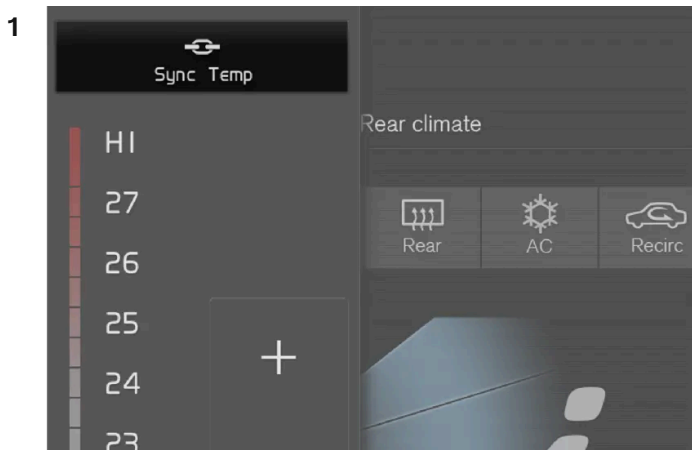

Synchronisatieknop op temperatuurbediening bestuurderszone.

Druk op de temperatuurknop voor de bestuurderszone in het klimaatveld op het middendisplay om de bediening te openen.

### 2 Tik op **Temperatuur synchroniseren**.

- De temperatuurinstelling voor alle klimaatzones van de auto wordt gesynchroniseerd met de ingestelde temperatuur voor de bestuurderszone en naast de temperatuurknop staat het synchronisatiesymbool.

De synchronisatie stopt wanneer u nogmaals op **Temperatuur synchroniseren** drukt of wanneer u de temperatuurinstelling in een andere klimaatzone dan de bestuurderszone wijzigt.

---

## 7.1.1.6. Stoelventilatie voor\* activeren en deactiveren

De stoelventilatie is in te schakelen voor bijvoorbeeld een groter comfort bij warm weer.

Het ventilatiesysteem bestaat uit ventilatoren in de zittingen en de rugleuningen die lucht door de bekleding heen aanzuigen. Naarmate de lucht in het interieur kouder is, neemt het koelingseffect toe. Het systeem is te activeren, wanneer de motor loopt.





Druk op de stuur-/stoelknop voor de linker of rechter zone in het klimaatveld op het middendisplay om de bediening voor de stoelen en het stuurwiel te openen.

Als de auto niet is uitgerust met elektrische stoelverwarming of elektrische stuurverwarming (voor de bestuurder) staat de knop voor stoelventilatie direct in het klimaatveld.

2



Druk meerdere keren op de knop voor de elektrische stoelventilatie om de vier standen te doorlopen: **Uit**, **Hoog**, **Gemiddeld** en **Laag**.

- Na wijziging van de stand geeft de knop de ingestelde stand aan.

\* Optie/accessoire.

---

## 7.1.2. Geheugenfunctie voor voorstoel

---

### 7.1.2.1. Opgeslagen stand voor stoel, buitenspiegels en head-updisplay gebruiken \*

Als de standen voor de elektrisch bedienbare\* stoel, de buitenspiegels en het head-updisplay\* zijn opgeslagen, zijn deze te activeren via de geheugenknoppen.

#### Stoel in vastgelegde stand zetten

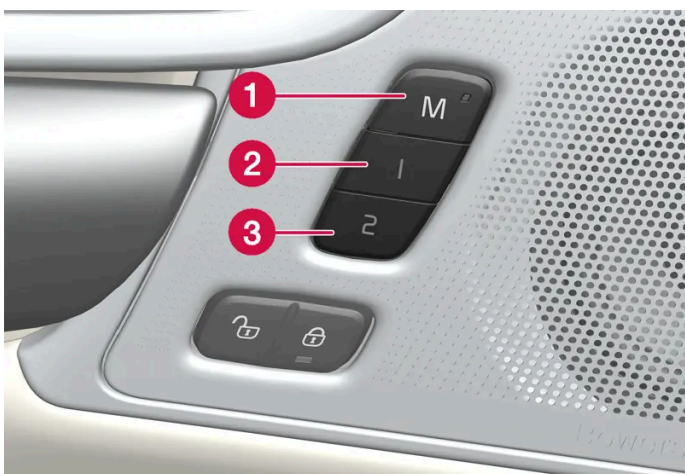

De vastgelegde standen zijn altijd op te roepen, of het voorportier nu open- of dichtstaat:

#### Geopend voorportier

De inhoud van deze handleiding geeft de status van de gebruikershandleiding weer op het moment van drukken en is mogelijk niet volledig geldig in toekomstige gevallen. Raadpleeg voor meer informatie de eerste pagina voor de volledige disclaimer.

- 1 Druk eenmaal kort op een van de geheugenknoppen 1 (2) of 2 (3). De elektrisch bedienbare stoel, de buitenspiegels en het head-updisplay komen in beweging en nemen de standen in die onder de ingedrukte geheugenknop zijn vastgelegd.

#### Gesloten voorportier

- 1 Houd een van de geheugenknoppen 1 (2) of 2 (3) ingedrukt, totdat de stoel, de buitenspiegels en het head-updisplay de standen innemen die onder de desbetreffende geheugenknop zijn vastgelegd.

Bij het loslaten van de geheugenknop komen de stoel, de buitenspiegels en de head-updisplay tot stilstand.

#### **Waarschuwing**

- Omdat de voorstoelen ook bij een uitgeschakeld contact te verstellen zijn, moet u kinderen nooit alleen in de auto achterlaten.
- De beweging van de stoel is op ieder moment te stoppen door bediening van een van de andere knoppen voor stoelverstelling.
- Verstel de stoel nooit tijdens het rijden.
- Zorg dat er bij het verstellen niets onder de stoelen ligt.

#### **N.b.**

Voor het functioneren van de opgeslagen posities moeten alle bestuurdersprofielen in de stand **Profiel beveiligen** zijn ingesteld.

\* Optie/accessoire.

---

## 7.1.2.2. Stand opslaan voor stoel, buitenspiegels en head-updisplay\*

De standen van de elektrisch bedienbare\* stoel, buitenspiegels en het head-updisplay\* zijn op te slaan onder de geheugenknoppen.

Sla twee verschillende standen op voor de elektrisch bedienbare\* stoel, de buitenspiegels en het head-updisplay\* via de ge-

heugenknoppen. De knoppen zitten aan de binnenzijde van een van de voorportieren of beide\*.

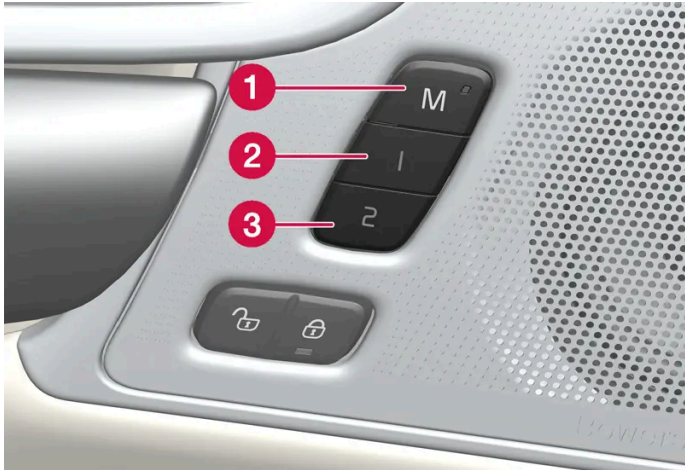

- 1 Knop **M** voor vastlegging van de instellingsset.
- 2 Geheugenknop.
- 3 Geheugenknop.

## Stand opslaan

- 1 Zet de stoel, buitenspiegels en het head-updisplay in de gewenste stand.
- 2 Houd de M-knop ingedrukt. Het controlelampje in de knop brandt.
- 3 Druk binnen drie seconden op een van de knoppen 1 of 2 en houd deze ingedrukt.
  - Wanneer de stand is opgeslagen onder de geheugenknop van uw keuze, klinkt er een geluidssignaal en dooft het controlelampje in de knop M.

Als u niet binnen drie seconden een van de geheugenknoppen indrukt, dooft het controlelampje in de knop M en worden de standen niet vastgelegd.

U moet de stoel, de buitenspiegels of het head-updisplay opnieuw verstellen voordat u een nieuwe stand in een geheugen kunt opslaan.

**i** N.b.

Voor het functioneren van de opgeslagen posities moeten alle bestuurdersprofielen in de stand **Profiel beveiligen** zijn ingesteld.

\* Optie/accessoire.

## 7.1.3. Voorstoelen

Ter verhoging van het comfort hebben de voorstoelen diverse verstelmogelijkheden.

## 7.1.4. Elektrisch bedienbare\* voorstoel

Voor optimaal zitcomfort hebben de voorstoelen verschillende verstelmogelijkheden. De elektrisch bedienbare stoel is naar voren/achteren en hoger/lager te zetten. De voorkant van de zitting is te verhogen/verlagen en in de lengte\* te verstellen en de hellingshoek van de rugleuning is te wijzigen. De lendensteun\* is hoger/lager en naar voren/achteren te zetten<sup>[1]</sup>.

De stoel is te verstellen wanneer de auto draait en tot enige tijd na het sluiten van het portier, wanneer de auto niet draait. Dat kan ook nog enige tijd na het afzetten van de auto.

### ! Belangrijk

De elektrisch bedienbare stoelen zijn voorzien van een beveiliging tegen overbelasting, die geactiveerd wordt als een van de stoelen door een obstakel wordt geblokkeerd. Als dat het geval is, neemt u het obstakel weg en bedient u de stoel opnieuw.

\* Optie/accessoire.

<sup>[1]</sup> Geldt voor een lendensteun met vierwegverstelling\*. Een lendensteun met tweewegverstelling\* is vooruit/achteruit te verstellen.

## 7.1.5. Elektrisch bedienbare\* voorstoel verstellen

Stel de gewenste zitpositie in met de handgreep op het zitkussen van de voorstoel. Voor verstelling van de verschillende comfortfuncties kunt u de multifunctionele bediening<sup>[1]</sup> omhoog-/omlaagdraaien.

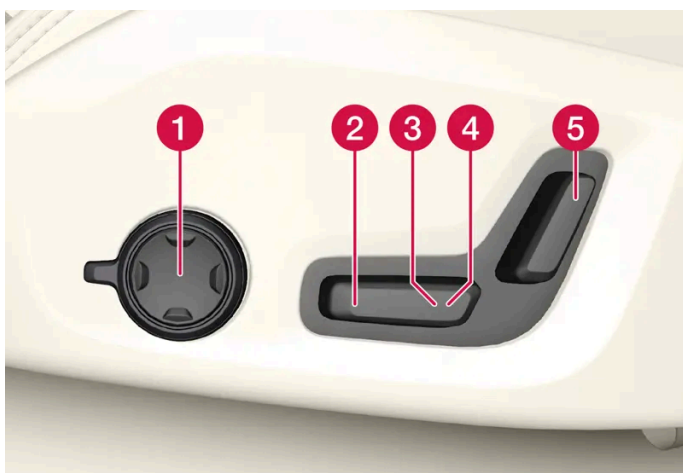

Afgebeeld zijn de bedieningen bij een auto met een lendensteun met vierwegverstelling\*. Bij auto's met een lendensteun met tweewegverstelling\* ontbreekt de draaibare multifunctionele bediening.

- 1 Draai bij auto's met een lendensteun met vierwegverstelling\* de multifunctionele bediening<sup>[1]</sup> omhoog/omlaag om de verschillende comfortfuncties in te stellen. Gebruik bij auto's met een lendensteun met tweewegverstelling\* de ronde knop om de lendensteun naar voren/achteren te zetten.
- 2 Zet de voorkant van de zitting hoger/lager door de handgreep omhoog/omlaag te bewegen.
- 3 Zet de hele stoel hoger/lager door de handgreep omhoog/omlaag te bewegen.
- 4 Zet de hele stoel naar voren/achteren door de handgreep naar voren/achteren te bewegen.
- 5 Pas de hellingshoek van de rugleuning aan door de handgreep naar voren/achteren te bewegen.

U kunt slechts één verstelfunctie van de stoel tegelijk activeren (vooruit/achteruit/omhoog/omlaag).

De rugleuningen van de voorstoelen zijn niet helemaal neer te klappen.

\* Optie/accessoire.

<sup>[1]</sup> Niet aanwezig bij auto's met lendensteun met tweewegverstelling\*.

---

## 7.1.6. Passagiersstoel verstellen vanaf bestuurdersstoel\*

De voorste passagiersstoel is vanaf de bestuurdersstoel te verstellen.

### Functie activeren

De functie is te activeren via het functiescherm op het middendisplay:

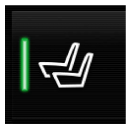

Druk op de knop **Passagierstoel aanpassen** om te activeren.

### Passagiersstoel verstellen

Na activering van de functie hebt u 10 seconden de tijd om de passagiersstoel te verstellen. Als gedurende deze periode geen verstelling plaatsvindt, wordt de functie gedeactiveerd.

U verstelt de bestuurdersstoel met de handgrepen op de bestuurdersstoel:



- 1 Hele passagiersstoel naar voren/achteren zetten door de handgreep naar voren/achteren te bewegen.
- 2 Hellingshoek van de rugleuning van de passagiersstoel aanpassen door de handgreep naar voren/achteren te bewegen.

\* Optie/accessoire.

## 7.1.7. Handmatig bediende voorstoel

Voor optimaal zitcomfort hebben de voorstoelen verschillende verstelmogelijkheden.



- 1 Zet de voorkant van de zitting hoger/lager\* door deze omhoog/omlaag te pompen.<sup>[1]</sup>
- 2 Wijzig de zitlengte\* door de hendel omhoog te trekken en de zitting met de hand vooruit/achteruit te bewegen.
- 3 Zet de stoel vooruit/achteruit door de handgreep omhoog te tillen en de juiste afstand tot het stuurwiel en de pedalen in te stellen. Controleer of de stoel na het verstellen in de nieuwe stand geblokkeerd staat.
- 4 Pas de lendensteun\* aan door op de knop omhoog/omlaag/vooruit/achteruit te drukken.<sup>[2]</sup>
- 5 Zet de hele stoel hoger/lager door de handgreep omhoog/omlaag te bewegen.
- 6 Pas de hellingshoek van de rugleuning aan door aan de knop te draaien.

De inhoud van deze handleiding geeft de status van de gebruikershandleiding weer op het moment van drukken en is mogelijk niet volledig geldig in toekomstige gevallen. Raadpleeg voor meer informatie de eerste pagina voor de volledige disclaimer.

 **Waarschuwing**

Stel de stand van de bestuurdersstoel in voordat u gaat rijden en nooit tijdens het rijden. Controleer of de stoel vergrendeld staat om letsel te voorkomen bij hard afremmen of een aanrijding.

\* Optie/accessoire.

[1] Geldt alleen voor de bestuurdersstoel.

[2] Geldt voor een lendensteun met vierwegverstelling\*. Een lendensteun met tweewegverstelling\* is vooruit/achteruit te verstellen.

---

## 7.1.8. Multifunctionele bediening\* voorstoel, functie-overzicht

Gebruik de multifunctionele bediening\* om het zitcomfort te verhogen.

\* Optie/accessoire.

---

## 7.1.9. Instellingen voor massagefunctie\* van voorstoel

Voor verstelling kunt u zowel de multifunctionele bediening op de zijkant van de stoel als het middendisplay gebruiken. De verschillende instellingen verschijnen op het middendisplay.



Multifunctionele bediening, op de zijkant van het zitkussen van de stoel.

### Instellingen voor massagefunctie

Voor de massagefunctie hebt u de keuze uit de volgende instellingen:

- **Aan/Uit:** kies **Aan/Uit** om de massagefunctie in/uit te schakelen.
- **Programma 1–5:** Er zijn 5 vooraf ingestelde massagefuncties. Kies tussen **Golf, Loop, Geavanc., Lenden** en **Schouder**.
- **Intensiteit:** kies uit **Laag, Normaal** en **Hoog**.
- **Snelheid:** kies uit **Langzaam, Normaal** en **Snel**.

#### Massagefunctie herstarten

De massagefunctie wordt na 20 minuten automatisch uitgeschakeld. De functie is handmatig te herstarten.

- 1 Tik op **Hrstart** op het middendisplay om de gekozen massagefunctie te herstarten.
- De massagefunctie start opnieuw. Wanneer u niets doet, verschijnt de melding op het hoofdscherm.

\* Optie/accessoire.

## 7.1.10. Instellingen voor massagefunctie\* voorstoel aanpassen

Voor verstelling kunt u zowel de multifunctionele bediening op de stoel als het middendisplay gebruiken. De verschillende instellingen verschijnen op het middendisplay.

### Instellingen voor massagefunctie voorstoel aanpassen

De voorstoel is voorzien van een rugleuning met massagefunctie. De massagefunctie die gebruikmaakt van luchtkussens heeft verschillende instellingen.

De massagefunctie is alleen te activeren wanneer de motor van de auto is ingeschakeld.

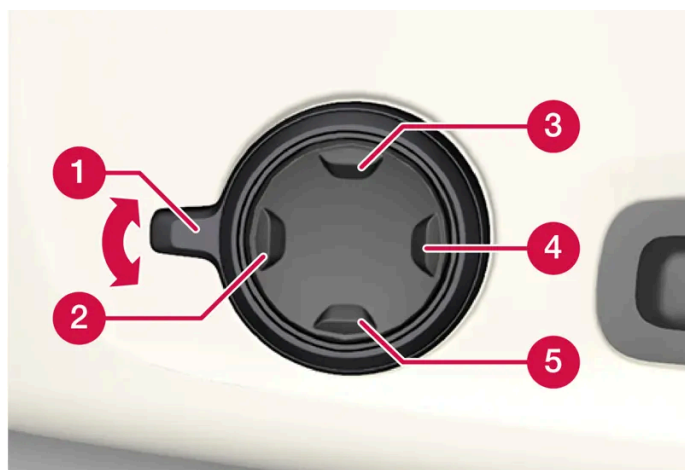



- 1 Activeer de multifunctionele bediening door de knop **1** omhoog/omlaag te draaien. Het stoelverstellingsscherm verschijnt op het middendisplay.
- 2 Kies **Massage** op het stoelverstellingsscherm.
- 3 Om een van de verschillende massagefuncties te activeren maakt u een keuze op het middendisplay of beweegt u de cursor omhoog/omlaag met de knop omhoog **3** / omlaag **5** van de multifunctionele bediening. Wijzig de instelling van de gekozen functie rechtstreeks op het middendisplay via de pijlen of via de knop vooruit **2** / achteruit **4** van de multifunctionele bediening.

\* Optie/accessoire.

## 7.1.11. Zijsteunen\* voorstoel verstellen

Verhoog het comfort van de voorstoelen door de zijsteunen van de rugleuningen te verstellen.

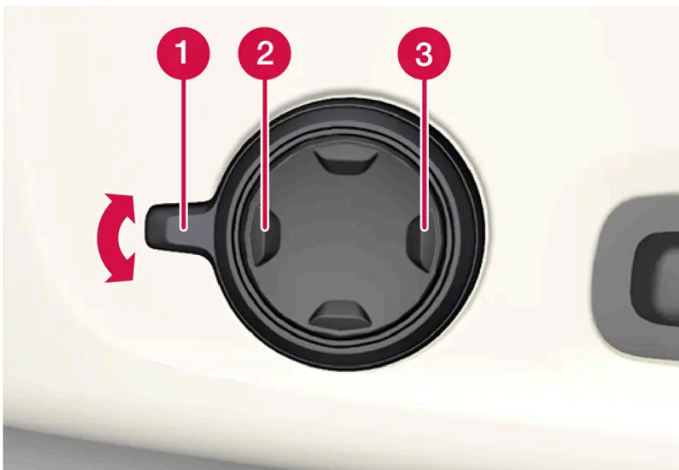

De multifunctionele bediening, op de zijkant van het zitgedeelte van de stoel.

De zijsteunen van de rugleuning zijn te verstellen voor steun in de zij. Voor verstelling kunt u zowel de multifunctionele bediening op de stoel als het middendisplay gebruiken. De verschillende instellingen verschijnen op het middendisplay.

Zo verstelt u de zijsteun:

- 1 Activeer de multifunctionele bediening door deze omhoog/omlaag **1** te draaien. Het stoelverstellingsscherm verschijnt op het middendisplay.
- 2 Kies **Zijsteunen** op het stoelverstellingsscherm.
  - Druk op de voorkant van de vierwegknop voor meer zijsteun **2**.
  - Druk op de achterkant van de vierwegknop voor minder zijsteun **3**.

\* Optie/accessoire.

## 7.1.12. Verlengbaar zitkussen\* voorstoel verstellen

Afhankelijk van het gekozen uitrustingsniveau is het verlengbare zitkussen te verstellen met de multifunctionele bediening\* aan de zijkant van het zitkussen of handmatig met een hendel aan de voorzijde van het zitkussen.

### Verlengbaar zitkussen verstellen met de multifunctionele bediening

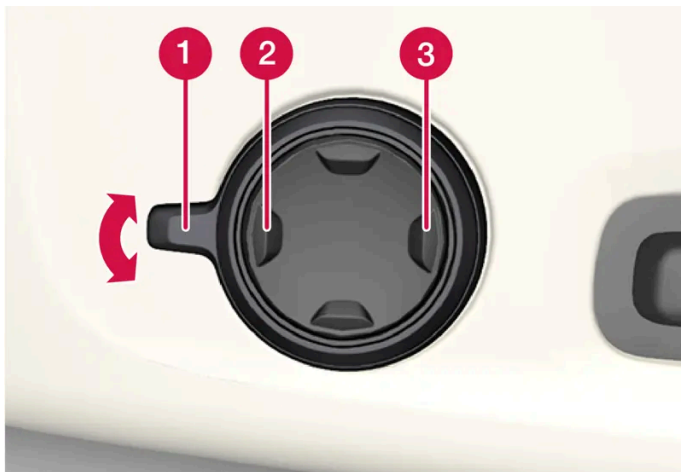

De multifunctionele bediening, op de zijkant van het zitkussen.

- 1 Activeer de multifunctionele bediening door de knop 1 omhoog/omlaag te draaien. Het stoelverstellingsscherm verschijnt op het middendispley.
- 2 Kies **Kussenverl.** op het stoelverstellingsscherm.
  - Druk op de voorkant van de vierwegknop 2 om het zitkussen te verlengen.
  - Druk op de achterkant van de vierwegknop 3 om het zitkussen te verkorten.

## Verlengbaar zitkussen handmatig verstellen



Handgreep voor verstelling van het zitkussen.

- 1 Pak de handgreep **1** aan de voorkant van de stoel beet en trek deze omhoog.
- 2 Pas de lengte van het zitkussen aan.
- 3 Laat de handgreep los en zorg dat het kussen in een vergrendelde stand staat.

\* Optie/accessoire.

---

## 7.1.13. Lendensteun\* voorstoel verstellen

De lendensteun is te verstellen met behulp van de bediening aan de zijkant van de zitting.



Multifunctionele bediening, bij auto's met een lendensteun met vierwegverstelling\*.



De bediening bij auto's met een lendensteun met tweewegverstelling\*.

De lendensteun is te verstellen met de multifunctionele bediening (bij auto's met een lendensteun met vierwegverstelling\*) of met de ronde knop (bij auto's met een lendensteun met tweewegverstelling\*). De bediening zit op de zijkant van het zitkussen van de stoel. Afhankelijk van het gekozen uitrustingsniveau is de lendensteun vooruit/achteruit en omhoog/omlaag (lendensteun met vierwegverstelling) of vooruit/achteruit (lendensteun met tweewegverstelling) te zetten.

## Lendensteun verstellen bij een auto met een lendensteun met vierwegverstelling

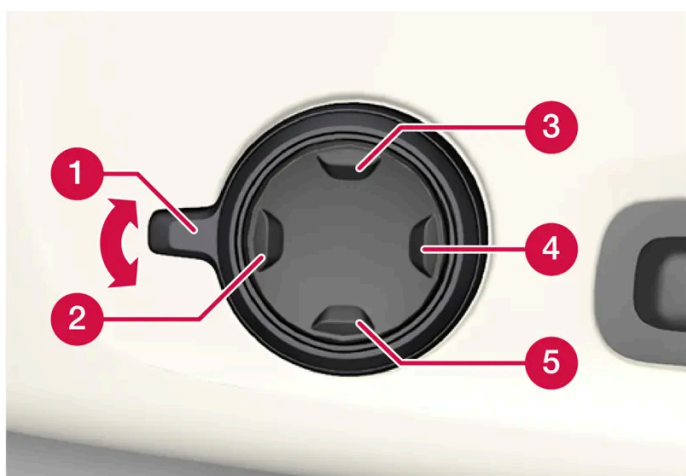

- 1 Activeer de multifunctionele bediening door de knop 1 omhoog/omlaag te draaien. Het stoelverstellingsscherm verschijnt op het middendisplay.
- 2 Kies **Lenden** op het stoelverstellingsscherm.
  - Druk de ronde knop omhoog 3/omlaag 5 om de lendensteun hoger/lager te zetten.
  - Druk op de voorkant 2 van de knop voor meer lendensteun.
  - Druk op de achterkant 4 van de knop voor minder lendensteun.

## Lendensteun verstellen bij een auto met een lendensteun met tweewegverstelling

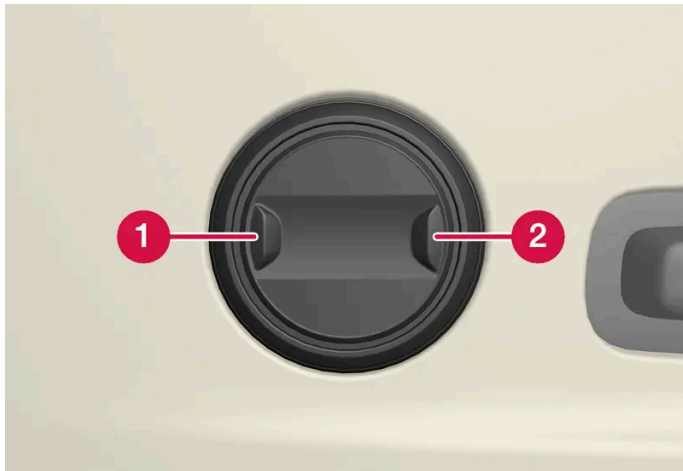

- 1 Druk op de voorkant **1** van de ronde knop voor meer lendensteun.
- 2 Druk op de achterkant **2** van de ronde knop voor minder lendensteun.

\* Optie/accessoire.

---

## 7.2. Achterbank

---

### 7.2.1. Klimaatregeling voor achterbank

#### 7.2.1.1. Elektrische stoelverwarming achter\* activeren en deactiveren

De stoelverwarming is te activeren om het comfort voor passagiers te verhogen wanneer het koud is.

**Elektrische stoelverwarming achterin activeren en deactiveren vanaf de**

## achterstoelen



Knoppen voor elektrische achterbankverwarming achter op tunnelconsole.

Druk meerdere keren op de fysieke knoppen voor de elektrische achterbankverwarming achter op de tunnelconsole om de vier standen te doorlopen: **Uit, Hoog, Gemiddeld** en **Laag**.

- Na wijziging van de stand geven de ledjes in de knop de ingestelde stand aan.

### **Waarschuwing**

Een elektrisch verwarmde stoel mag niet worden gebruikt door personen die niet goed kunnen voelen dat de temperatuur toeneemt of die om een andere reden moeilijkheden hebben om de elektrisch verwarmde stoel te bedienen.

\* Optie/accessoire.

---

## 7.2.2. Achterbank

De auto heeft vijf zitplaatsen. Als de auto is voorzien van een neerklapbare achterbank\* bestaat deze uit twee delen, met respectievelijk één en twee zitplaatsen.

\* Optie/accessoire.

---

## 7.2.3. Hoofdsteunen achterbank verstellen

Stel de hoofdsteen van de middelste zitplaats af aan de hand van de lengte van de passagier. Klap de hoofdsteen\* van de buitenste zitplaatsen omlaag voor een beter zicht naar achteren.

De inhoud van deze handleiding geeft de status van de gebruikershandleiding weer op het moment van drukken en is mogelijk niet volledig geldig in toekomstige gevallen. Raadpleeg voor meer informatie de eerste pagina voor de volledige disclaimer.

## Hoofdsteun van middelste zitplaats verstellen

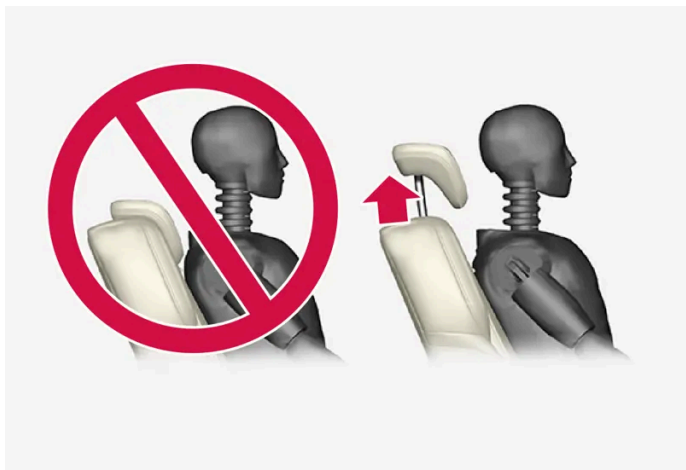

De hoofdsteun voor de middelste zitplaats is af te stemmen op de lengte van de passagier, zodat de hoofdsteun zo mogelijk het hele achterhoofd bedekt. Trek de hoofdsteun handmatig zo ver omhoog als nodig is.

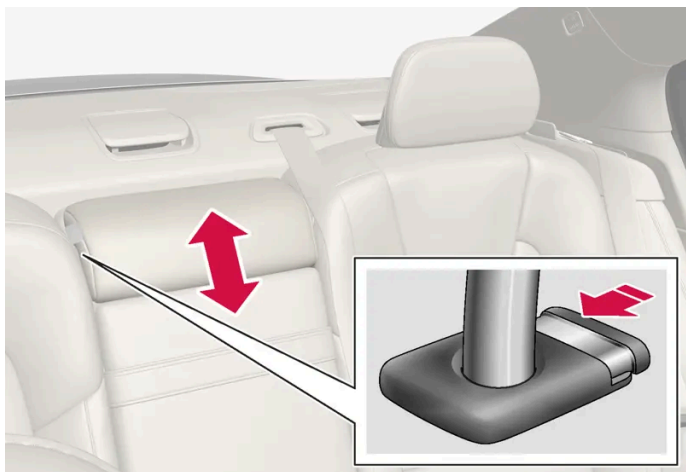

Als u de hoofdsteun lager wilt zetten, moet u de knop (zie afbeelding) indrukken terwijl u de hoofdsteun voorzichtig omlaagduwt.

### **Waarschuwing**

De hoofdsteun van de middelste zitplaats moet in de onderste stand staan, wanneer de middelste zitplaats niet in gebruik is. Wanneer de middelste zitplaats wel wordt gebruikt, moet de hoofdsteun goed op de lengte van de passagier zijn afgesteld, zodat deze zo mogelijk diens hele achterhoofd afdekt.

## Hoofdsteunen van buitenste zitplaatsen achterbank omklappen via middendisplay\*

De buitenste hoofdsteunen zijn om te klappen via het functiescherm van het middendispley. De hoofdsteunen zijn om te klappen in de contactslotstand 0.



Druk op de knop **Hfdsteun omlaag** om omklappen te activeren/deactiveren.

Zet de hoofdsteun na afloop handmatig recht op totdat deze hoorbaar vastklikt.

**! Waarschuwing**

Klap de buitenste hoofdsteunen niet om, als er passagiers op de achterbank zitten.

**! Waarschuwing**

De hoofdsteunen moeten na het rechtzetten in de vergrendelde stand staan.

\* Optie/accessoire.

## 7.2.4. Rugleuning achterbank\* omklappen

De rugleuning van de achterbank is in twee ongelijke delen verdeeld. De twee delen zijn ieder apart om te klappen.



### **Waarschuwing**

- Verstel de stoel vóór vertrek en zorg dat deze vaststaat. Wees voorzichtig bij het verstellen van de stoel. Een ongecontroleerde of onvoorzichtige verstelling kan tot beknellingsletsel leiden.
- Zet lange voorwerpen tijdens het vervoer altijd goed vast om schade/letsel te voorkomen bij abrupte remmanoeuvres.
- Schakel altijd de auto uit en activeer de parkeerrem als u de auto in- en uitlaadt.
- Zet bij auto's met automatische transmissie de keuzehendel in de stand P om te voorkomen dat u de keuzehendel per ongeluk verzet.

### **Belangrijk**

Bij het neerklappen van de achterbank mogen er zich geen voorwerpen op de achterbank bevinden. De veiligheidsgordels mogen evenmin zijn ingestoken. Schade aan de bekleding van de achterbank is anders namelijk niet uitgesloten.

### **Belangrijk**

Klap de middenarmsteun\* op alvorens de rugleuning van de achterbank neer te klappen.

Het doorsteekluik\* in de achterbank moet dichtstaan alvorens de rugleuning neer te klappen.

### **N.b.**

Bij activering van de Privacy locking wordt de achterbank alleen vergrendeld, als deze rechtop staat. Een achterbank die neergeklapt is, wordt niet vergrendeld.

### **N.b.**

U moet mogelijk de voorstoelen naar voren zetten en de rugleuningen rechtop zetten om de ruggedeelten van de achterbank volledig naar voren te kunnen klappen.

## Rugleuning omklappen

De achterbank is alleen om te klappen, wanneer de auto stilstaat en minstens een van de achterportieren openstaat.



Knoppen voor het omklappen van de bank, boven op de linker rugleuning van de achterbank.

- 1 Zorg dat er zich geen mensen of voorwerpen op de achterbank bevinden.
- 2 Klap de middelste hoofdsteun handmatig om.
- 3 Houd een van de knoppen aan de linkerzijde van de hoedenplank ingedrukt.
- 4 De stoel wordt ontgrendeld, maar blijft in dezelfde stand staan. De hoofdsteunen klappen automatisch om.
- 5 Klap de rugleuning handmatig om tot in horizontale stand.

## Rugleuning rechtop zetten

U zet de rugleuning handmatig weer rechtop:

- 1 Klap de rugleuning omhoog/naar achteren.
- 2 Druk de rugleuning verder totdat deze vergrendelt.
- 3 Zet de hoofdsteunen handmatig rechtop.
- 4 Pas de stand van de hoofdsteun op de middelste zitplaats zo nodig aan.



### **Waarschuwing**

Controleer of de rugleuningen en hoofdsteunen van de achterbank na het rechtop zetten goed vergrendeld zijn.

Bij vervoer van achterpassagiers moeten de hoofdsteunen op de buitenste zitplaatsen altijd omhoog staan.

\* Optie/accessoire.

---

## 7.2.5. Doorsteekluik in achterbank\*

U kunt het luik in de rugleuning van de achterbank openen om lange en smalle voorwerpen te vervoeren, zoals ski's.

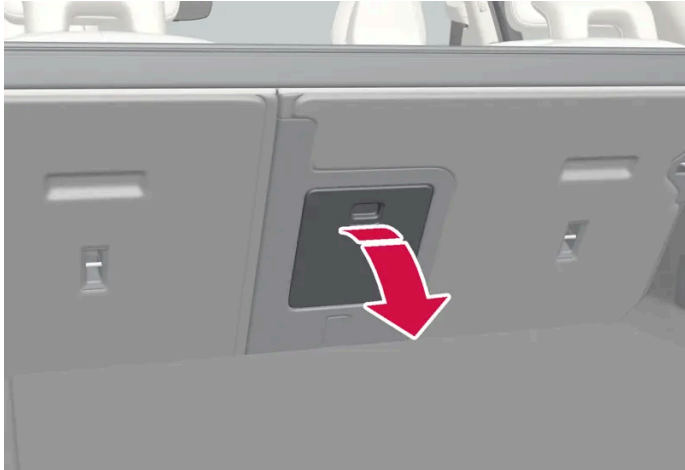

De afbeelding is schematisch, zodat er afhankelijk van het model afwijkingen mogelijk zijn.

- 1 Pak vervolgens vanuit de bagageruimte de handgreep van het doorsteekluik beet en klap het luik omlaag.
- 2 Klap de middenarmsteun van de achterbank omlaag.

Bij gebruik van de Privacy locking moet het doorsteekluik dichtstaan.

\* Optie/accessoire.

---

## 7.3. Stuurwiel

### 7.3.1. Snelheidsafhankelijke stuurkracht

De snelheidsafhankelijke sturbekrachtiging zorgt ervoor dat de sturbekrachtiging afneemt naarmate de rijnsnelheid oploopt, om u een beter weggevoel te kunnen geven. Op snelwegen stuurt de auto stugger. Bij het parkeren en op lage snelheden is de auto lichter en met minder moeite te besturen.

#### Beperkt vermogen

In zeldzame gevallen moet de stuurbeperking soms werken met een beperkt vermogen en kan het draaien van het stuur wat zwaarder aanvoelen. Dit kan gebeuren als de stuurbeperking te warm wordt en deze tijdelijk moet worden afgekoeld. Het kan ook gebeuren als de stroomvoorziening wordt onderbroken.



Bij een beperkt vermogen worden op het bestuurdersdisplay de melding **Stuurbeperking Hulp tijdelijk beperkt** en dit symbool weergegeven.

Als de stuurbeperking met een beperkt vermogen werkt, zijn rijhulpsystemen en systemen met stuurhulp niet beschikbaar.

#### **Waarschuwing**

Als de temperatuur te hoog oploopt, moet de beperking mogelijk helemaal worden uitgeschakeld. In een dergelijk geval verschijnt de melding **Storing stuurbeperkt. Stop veilig** op het bestuurdersdisplay in combinatie met een symbool.

## Stuurkrachtniveau wijzigen\*

Bij gebruik van de rijmodus INDIVIDUAL is het stuurkrachtniveau aan te passen.

- 1 Tik op **Instellingen** op het hoofdscherm van het middendisplay.
- 2 Kies **My Car** → **Rijmodi** → **Stuurkracht**.

De instelling van het stuurkrachtniveau is alleen beschikbaar, als de auto stilstaat of op lage snelheid rechtuit rijdt.

\* Optie/accessoire.

---

## 7.3.2. Bedieningselementen op stuurwiel en claxon

Op het stuurwiel zitten de claxon en bedieningselementen voor o.m. rijhulpsystemen en stembediening.



Knoppensets en paddles\* op stuurwiel.

- 1 Bediening voor rijhulp. <sup>[1]</sup>
- 2 Paddle\* voor handmatig schakelen bij een automatische versnellingsbak.
- 3 Bediening voor stembediening plus menu-, meldings- en telefoonfuncties.

## Claxon



De claxon zit in het midden van het stuurwiel.

\* Optie/accessoire.

[1] Snelheidsbegrenzer, Cruisecontrol, Adaptieve cruisecontrol\*, Afstandswaarschuwing\* en Pilot Assist.

### 7.3.3. Stuurwiel verstellen

Het stuurwiel is in verschillende standen te zetten.

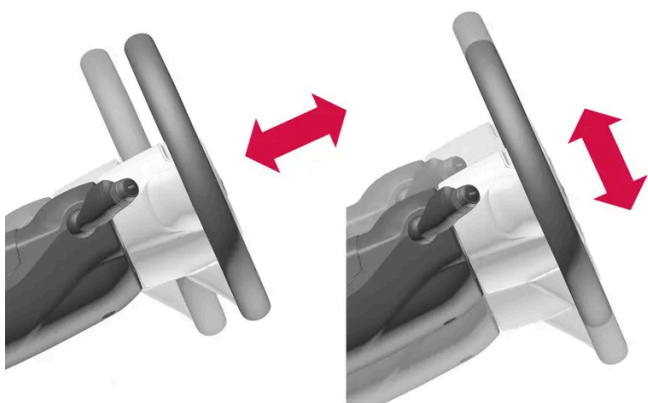

Het stuurwiel is in diepte en hoogte te verstellen.

Hoe de stuurverstelling in zijn werk gaat hangt af van de vraag of de auto wel of niet is uitgerust met een knie-airbag<sup>[1]</sup>.

#### **Waarschuwing**

Stel het stuurwiel vóór vertrek in en zet het vast. Het stuur mag tijdens het rijden nooit worden ingesteld.

### Stuurwiel verstellen bij een auto met knie-airbag

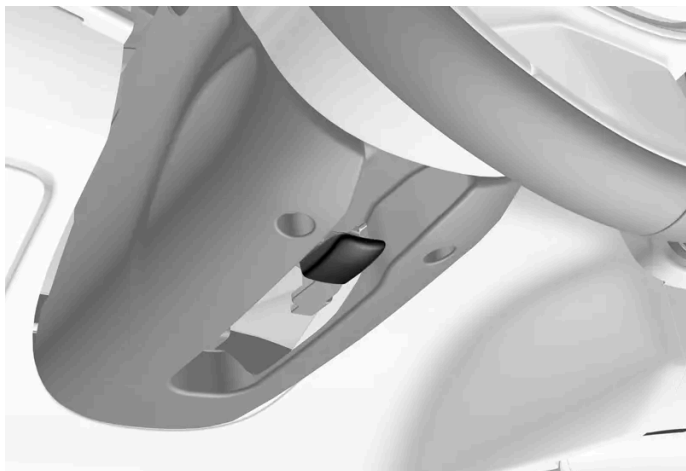

Hendel voor verstelling van het stuurwiel.

- 1 Beweeg de hendel naar voren om het stuurwiel te ontkoppelen.
- 2 Zet het stuurwiel vervolgens in de gewenste stand.
- 3 Trek de hendel naar achteren om het stuurwiel in de nieuwe stand te blokkeren. Als dit moeite kost, kunt u lichtjes op het stuurwiel drukken of dit optillen en tegelijkertijd de hendel terugduwen.

### Stuurwiel verstellen bij een auto zonder knie-airbag



Hendel voor verstelling van het stuurwiel.

- 1 Trek de hendel naar achteren om het stuurwiel te ontgrendelen.
- 2 Zet het stuurwiel vervolgens in de gewenste stand.
- 3 Duw de hendel terug naar voren om het stuurwiel te vergrendelen. Als dit moeite kost, kunt u lichtjes op het stuurwiel drukken of dit optillen en tegelijkertijd de hendel terugduwen.

[1] Alleen op bepaalde markten is de auto uitgerust met een knie-airbag.

---

## 7.3.4. Stuurslot

Het stuurslot<sup>[1]</sup> bemoeilijkt de besturing zoals bij gebruik van de auto door onbevoegden. Er is mogelijk een mechanisch geluid waarneembaar, wanneer u het stuurslot inschakelt of opheft.

### Stuurslot activeren

Wanneer u de auto van buitenaf vergrendelt en de auto is uitgeschakeld, wordt het stuurslot geactiveerd. Als u de auto onvergrendeld achterlaat, wordt na verloop van korte tijd automatisch het stuurslot geactiveerd.

### Stuurslot opheffen

Wanneer u de auto van de buitenzijde ontgrendelt, wordt het stuurslot gedeactiveerd. Als u de auto onvergrendeld achterlaat, wordt het stuurslot na verloop van korte tijd automatisch geactiveerd.

[1] Stuurslot is niet op alle varianten en markten beschikbaar.

---

## 7.3.5. Elektrische stuurverwarming\* activeren en deactiveren

De stuurverwarming is te activeren om het stuurcomfort te verhogen, wanneer het koud is.

1



Druk op de stuur-/stoelknop voor de bestuurderszone in het klimaatveld op het middendispley om de bediening voor de stoelen en het stuurwiel te openen.

Als de auto niet is uitgerust met elektrische stoelverwarming of stoelventilatie staat de knop voor elektrische stuurverwarming direct in het klimaatveld.

2



Druk meerdere keren op de knop voor de elektrische stuurverwarming om de vier standen te doorlopen: **Uit**, **Hoog**, **Gemiddeld** en **Laag**.



- Na wijziging van de stand geeft de knop de ingestelde stand aan.

\* Optie/accessoire.

---

## 7.3.6. Automatische inschakeling van elektrische stuurverwarming\* activeren en deactiveren

De stuurverwarming is te activeren om het stuurcomfort te verhogen, wanneer het koud is.

U kunt instellen of de automatische inschakeling van elektrische stuurverwarming bij het starten van de motor al dan niet geactiveerd moet zijn. Met automatische inschakeling geactiveerd zal de elektrische verwarming starten bij een lage omgevingstemperatuur.

- 1 Tik op **Instellingen** op het hoofdscherm van het middenschermbij.
- 2 Tik op **Klimaat**.
- 3 Kies **Niveau automatische stuurwielverwarming** om automatische inschakeling van elektrische stuurverwarming te activeren/deactiveren.
  - Er verschijnt een "A" bij de desbetreffende knop voor de elektrische stuurverwarming, wanneer de automatische start is geactiveerd.
- 4 Kies na activering van de functie uit de niveaus **Laag**, **Gemiddeld** of **Hoog**.

\* Optie/accessoire.

---

## 8. Klimaat

---

### 8.1. Bedieningselementen klimaatregeling

---

#### 8.1.1. Klimaatregeling voor interieur

---

##### 8.1.1.1. Automatische klimaatregeling activeren

Bij automatische klimaatregeling worden meerdere klimaatfuncties automatisch geregeld.



Open het klimaatscherm op het middendispley door op het symbool in het midden van het klimaatveld te tikken.

2 Druk kort of lang op **AUTO Klimaat**.

- Kort drukken - de luchtrecirculatie, airconditioning en luchtverdeling worden automatisch geregeld.
- Lang drukken - de luchtrecirculatie, airconditioning en luchtverdeling worden automatisch geregeld, de temperatuur en het ventilatorniveau worden gewijzigd in de standaardinstellingen: 22 °C (72 °F) en niveau 3.

➤ De automatische klimaatregeling wordt geactiveerd en de knop gaat branden.

 **N.b.**

Het is mogelijk om de temperatuur en de ventilatorstand te wijzigen zonder deactivering van de automatische klimaatregeling. De automatische klimaatregeling wordt gedeactiveerd wanneer de luchtverdeling handmatig wordt gewijzigd of wanneer max. ontwaseming wordt geactiveerd.

---

##### 8.1.1.2. Ventilatorstand voorin<sup>[1]</sup> regelen

De ventilator is in te stellen op diverse automatisch geregelde ventilatorstanden voor de voorstoelen.



Open het klimaatscherm op het middendisplay door op het symbool in het midden van het klimaatveld te tikken.

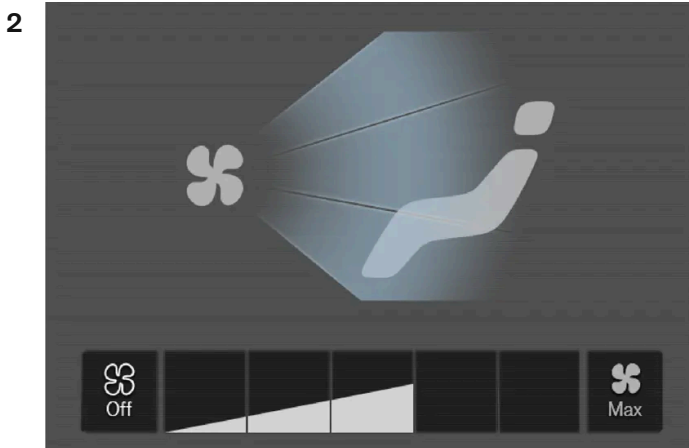

Ventilatorstandknoppen op klimaatscherm.

Druk op de gewenste ventilatorstand: **Off**, 1-5 of **Max**.

➤ De ventilatorstand wordt aangepast en de knoppen voor de gekozen stand gaan branden.

 **Belangrijk**

Als de ventilator volledig uitstaat, start de airconditioning niet, waardoor er mogelijk condens aan de binnenkant van de ruiten optreedt.

 **N.b.**

De klimaatregeling past de luchtstroom zo nodig automatisch aan, wat betekent dat de ventilatorsnelheid kan veranderen ondanks dat de ventilatorstand ongewijzigd is.

<sup>[1]</sup> Bij 2-zoneregeling ook achterin.

## 8.1.1.3. Airconditioning activeren en deactiveren

De airconditioning koelt en droogt zo nodig de binnenkomende lucht.

Bij een actieve airconditioning bepaalt de klimaatregeling op basis van de behoefte automatisch de tijdstippen voor in- en uitschakeling.



Open het klimaatscherm op het middendisplay door op het symbool in het midden van het klimaatveld te tikken.



Tik op **AC**.

- De airconditioning wordt geactiveerd/gedeactiveerd en de knop gaat branden/dooft.

 **N.b.**

Het is niet mogelijk de airconditioning te activeren, wanneer de ventilatorknop in stand **Off** staat.

## 8.1.1.4. Luchtre circulatie activeren en deactiveren

De luchtre circulatie houdt vieze lucht, uitlaatgassen en dergelijke buiten door recirculatie van de lucht in het interieur.



Open het klimaatscherm op het middendisplay door op het symbool in het midden van het klimaatveld te tikken.

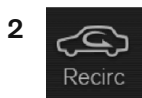

Tik op **Recirc..**

- De luchtre circulatie wordt geactiveerd/gedeactiveerd en de knop gaat branden/dooft.

 **Belangrijk**

Als de lucht in de auto te lang recirculeert, beslaat mogelijk de binnenzijde van de ruiten.

 **N.b.**

De luchtrecirculatie is niet te activeren, wanneer u de maximale ontwaseming hebt ingeschakeld.

---

## 8.1.1.5. Timerinstelling voor luchtrecirculatie activeren en deactiveren

De luchtrecirculatie houdt vieze lucht, uitlaatgassen en dergelijke buiten door recirculatie van de lucht in het interieur.

U kunt instellen of een timer voor de luchtrecirculatie geactiveerd of gedeactiveerd moet zijn. Met de timer geactiveerd wordt de luchtrecirculatie automatisch na 20 minuten uitgeschakeld.

- 1 Tik op **Instellingen** op het hoofdscherm van het middenschermb.
- 2 Tik op **Klimaat**.
- 3 Kies **Recirculatietimer** om de timer voor de luchtrecirculatie te activeren/deactiveren.

---

## 8.1.1.6. Temperatuur voorin<sup>[1]</sup> regelen

De temperatuur voor de klimaatzones voorin is in te stellen op het gewenste aantal graden.

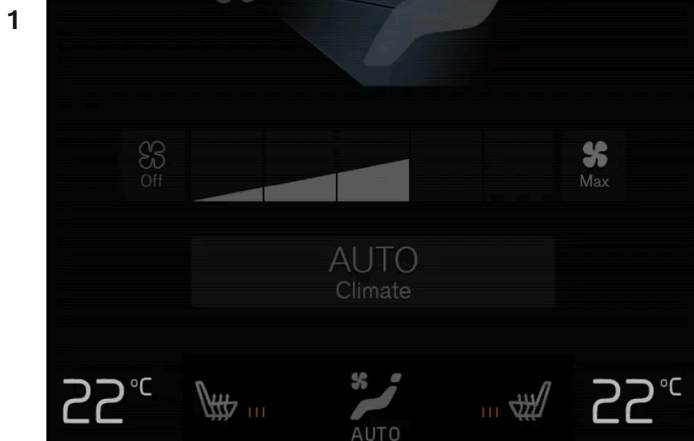

Temperatuurknoppen in het klimaatveld.

Druk op de temperatuurknop voor de linker of rechter zone in het klimaatveld op het middendisplay om de bediening te openen.

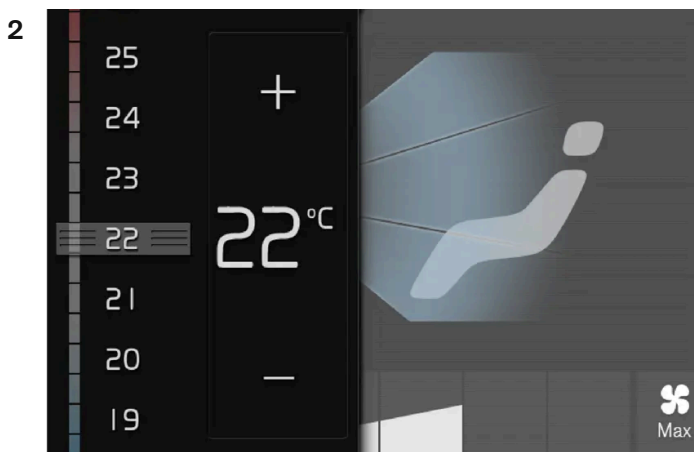

Temperatuurbediening.

Regel de temperatuur door:

- de bediening naar de gewenste temperatuur te slepen, of
- op +/- te drukken om de temperatuur in stapjes te verhogen/verlagen.

➤ De temperatuur wordt aangepast, waarna de knop de ingestelde temperatuur aangeeft.

**i** N.b.

Het is niet mogelijk om het opwarmen/afkoelen te versnellen door een hogere/lagere temperatuur te kiezen dan die eigenlijk gewenst is.

<sup>[1]</sup> Bij 2-zoneregeling ook achterin.

---

## 8.1.1.7. Temperatuur synchroniseren

De temperatuur in de verschillende klimaatzones van de auto is te synchroniseren met de ingestelde temperatuur voor de bestuurderszijde.



Synchronisatieknop op temperatuurbediening bestuurderszone.

Druk op de temperatuurknop voor de bestuurderszone in het klimaatveld op het middendisplay om de bediening te openen.

### 2 Tik op **Temperatuur synchroniseren**.

- De temperatuurinstelling voor alle klimaatzones van de auto wordt gesynchroniseerd met de ingestelde temperatuur voor de bestuurderszone en naast de temperatuurknop staat het synchronisatiesymbool.

De synchronisatie stopt wanneer u nogmaals op **Temperatuur synchroniseren** drukt of wanneer u de temperatuurinstelling in een andere klimaatzone dan de bestuurderszone wijzigt.

---

## 8.1.1.8. Luchtverdeling aanpassen

De luchtverdeling is desgewenst handmatig te wijzigen.



Open het klimaatscherm op het middendisplay door op het symbool in het midden van het klimaatveld te tikken.

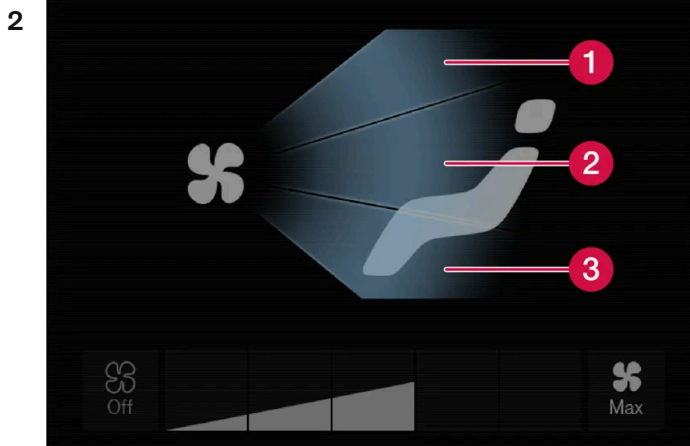

Luchtverdelingsknoppen op klimaatscherm.

- 1 Luchtverdeling - ontwasemingsopeningen voorruit
- 2 Luchtverdeling - blaasmonden dashboard en middenconsole
- 3 Luchtverdeling - blaasmonden vloer

Druk op een of meer luchtverdelingsknoppen om de desbetreffende blaasmond(en) te openen/sluiten.

➤ De luchtverdeling wordt aangepast en de knoppen gaan branden/doven.

---

## 8.1.2. Klimaatregeling voor stoel en stuurwiel

---

### 8.1.2.1. Elektrische stuurverwarming\* activeren en deactiveren

De stuurverwarming is te activeren om het stuurcomfort te verhogen, wanneer het koud is.



Druk op de stuur-/stoelknop voor de bestuurderszone in het klimaatveld op het middendisplay om de bediening voor de stoelen en het stuurwiel te openen.



Als de auto niet is uitgerust met elektrische stoelverwarming of stoelventilatie staat de knop voor elektrische stuurverwarming direct in het klimaatveld.



Druk meerdere keren op de knop voor de elektrische stuurverwarming om de vier standen te doorlopen: **Uit**, **Hoog**, **Gemiddeld** en **Laag**.

- Na wijziging van de stand geeft de knop de ingestelde stand aan.

\* Optie/accessoire.

---

## 8.1.2.2. Automatische inschakeling van elektrische stuurverwarming\* activeren en deactiveren

De stuurverwarming is te activeren om het stuurcomfort te verhogen, wanneer het koud is.

U kunt instellen of de automatische inschakeling van elektrische stuurverwarming bij het starten van de motor al dan niet geactiveerd moet zijn. Met automatische inschakeling geactiveerd zal de elektrische verwarming starten bij een lage omgevingstemperatuur.

- 1 Tik op **Instellingen** op het hoofdscherm van het middendispley.
- 2 Tik op **Klimaat**.
- 3 Kies **Niveau automatische stuurwielverwarming** om automatische inschakeling van elektrische stuurverwarming te activeren/deactiveren.
  - Er verschijnt een "A" bij de desbetreffende knop voor de elektrische stuurverwarming, wanneer de automatische start is geactiveerd.
- 4 Kies na activering van de functie uit de niveaus **Laag**, **Gemiddeld** of **Hoog**.

\* Optie/accessoire.

---

## 8.1.2.3. Elektrische stoelverwarming achter\* activeren en deactiveren

De inhoud van deze handleiding geeft de status van de gebruikershandleiding weer op het moment van drukken en is mogelijk niet volledig geldig in toekomstige gevallen. Raadpleeg voor meer informatie de eerste pagina voor de volledige disclaimer.

De stoelverwarming is te activeren om het comfort voor passagiers te verhogen wanneer het koud is.

## Elektrische stoelverwarming achterin activeren en deactiveren vanaf de achterstoelen



Knoppen voor elektrische achterbankverwarming achter op tunnelconsole.

Druk meerdere keren op de fysieke knoppen voor de elektrische achterbankverwarming achter op de tunnelconsole om de vier standen te doorlopen: **Uit**, **Hoog**, **Gemiddeld** en **Laag**.

- Na wijziging van de stand geven de ledjes in de knop de ingestelde stand aan.

### **Waarschuwing**

Een elektrisch verwarmde stoel mag niet worden gebruikt door personen die niet goed kunnen voelen dat de temperatuur toeneemt of die om een andere reden moeilijkheden hebben om de elektrisch verwarmde stoel te bedienen.

\* Optie/accessoire.

## 8.1.2.4. Elektrische voorstoelverwarming\* activeren en deactiveren

De stoelverwarming is te activeren om het comfort voor bestuurder en inzittenden te verhogen, wanneer het koud is.



De inhoud van deze handleiding geeft de status van de gebruikershandleiding weer op het moment van drukken en is mogelijk niet volledig geldig in toekomstige gevallen. Raadpleeg voor meer informatie de eerste pagina voor de volledige disclaimer.

Druk op de stuur-/stoelknop voor de linker of rechter zone in het klimaatveld op het middendisplays om de bediening voor de stoelen en het stuurwiel te openen.

Als de auto niet is uitgerust met elektrische stoelventilatie of elektrische stuurverwarming (voor de bestuurder) staat de knop voor stoelverwarming direct in het klimaatveld.

2



Druk meerdere keren op de knop voor de elektrische stoelverwarming om de vier standen te doorlopen: **Uit, Hoog, Gemiddeld** en **Laag**.

- Na wijziging van de stand geeft de knop de ingestelde stand aan.

 **Waarschuwing**

Een elektrisch verwarmde stoel mag niet worden gebruikt door personen die niet goed kunnen voelen dat de temperatuur toeneemt of die om een andere reden moeilijkheden hebben om de elektrisch verwarmde stoel te bedienen.

\* Optie/accessoire.

## 8.1.2.5. Automatische inschakeling van elektrische stoelverwarming voorin\* activeren en deactiveren

De stoelverwarming is te activeren om het comfort voor bestuurder en inzittenden te verhogen, wanneer het koud is.

U kunt instellen of de automatische inschakeling van elektrische stoel-/achterbankverwarming bij het starten van de motor al dan niet geactiveerd moet zijn. Met automatische inschakeling geactiveerd zal de elektrische verwarming starten bij een lage omgevingstemperatuur.

- 1 Tik op **Instellingen** op het hoofdscherm van het middendisplay.
- 2 Tik op **Klimaat**.
- 3 Kies **Niveau aut. verwarming bestuurdersstoel** en **Niveau aut. verwarming passagiersstoel** om automatische inschakeling van de elektrische verwarming van de bestuurdersstoel en passagiersstoel te activeren/deactiveren.
  - Er verschijnt een "A" bij de desbetreffende knoppen voor de elektrische verwarming van de voorstoelen, wanneer de automatische start is geactiveerd.
- 4 Kies na activering van de functie uit de niveaus **Laag**, **Gemiddeld** of **Hoog**.

\* Optie/accessoire.

---

## 8.1.2.6. Stoelventilatie voor\* activeren en deactiveren

De stoelventilatie is in te schakelen voor bijvoorbeeld een groter comfort bij warm weer.

Het ventilatiesysteem bestaat uit ventilatoren in de zittingen en de rugleuningen die lucht door de bekleding heen aanzuigen. Naarmate de lucht in het interieur kouder is, neemt het koelingseffect toe. Het systeem is te activeren, wanneer de motor loopt.

1



Druk op de stuur-/stoelknop voor de linker of rechter zone in het klimaatveld op het middendisplay om de bediening voor de stoelen en het stuurwiel te openen.

Als de auto niet is uitgerust met elektrische stoelverwarming of elektrische stuurverwarming (voor de bestuurder) staat de knop voor stoelventilatie direct in het klimaatveld.



Druk meerdere keren op de knop voor de elektrische stoelventilatie om de vier standen te doorlopen: **Uit, Hoog, Gemiddeld** en **Laag**.

- Na wijziging van de stand geeft de knop de ingestelde stand aan.

\* Optie/accessoire.

---

## 8.1.3. Klimaatregeling voor ruiten en spiegels

---

### 8.1.3.1. Elektrische achterrait- en buitenspiegelverwarming activeren en deactiveren

De elektrische achterrait- en buitenspiegelverwarming dient om de ruiten en buitenspiegels snel van condens en ijs te ontdoen.

#### Elektrische achterrait- en buitenspiegelverwarming activeren en deactiveren vanaf middenconsole

Op de middenconsole zit een fysieke knop waarmee u de elektrische achterrait- en buitenspiegelverwarming direct kunt bedienen.



Fysieke knop op de middenconsole.

1 Druk op de knop.

➤ De elektrische achterraut- en buitenspiegelverwarming worden geactiveerd/gedeactiveerd en de knop gaat branden/dooft.

## Elektrische achterraut- en buitenspiegelverwarming activeren en deactiveren vanaf middendisplay



Open het klimaatscherm op het middendisplay door op het symbool in het midden van het klimaatveld te tikken.

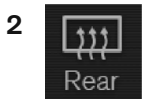

Druk op **Achter**.

➤ De elektrische achterraut- en buitenspiegelverwarming worden geactiveerd/gedeactiveerd en de knop gaat branden/dooft.

---

### 8.1.3.2. Automatische inschakeling van elektrische achterraut- en buitenspiegelverwarming activeren en deactiveren

De elektrische achterraut- en buitenspiegelverwarming dient om de ruiten en buitenspiegels snel van condens en ijs te ontdoen.

U kunt instellen of de automatische inschakeling van elektrische achterraut- en buitenspiegelverwarming bij het starten van de motor al dan niet geactiveerd moet zijn. Met automatische inschakeling geactiveerd zal de elektrische verwarming starten, wanneer er gevaar bestaat voor ijsvorming of condens op de ruit. De elektrische verwarming wordt automatisch uitgeschakeld, wanneer de ruit warm genoeg is en het ijs of de condens is verdwenen.

1 Tik op **Instellingen** op het hoofdscherm van het middendisplay.

2 Druk op **Klimaat**.

3 Kies **Automatische achterrautverwarming** om automatische inschakeling van elektrische achterraut- en buitenspiegelverwarming te activeren/deactiveren.

### 8.1.3.3. Elektrische voorruitverwarming\* activeren en deactiveren

De elektrische voorruitverwarming dient om de voorruit snel van condens en ijs te ontdoen.

#### Elektrische voorruitverwarming activeren en deactiveren vanaf middenconsole

Op de middenconsole zit een fysieke knop waarmee u de elektrische voorruitverwarming direct kunt bedienen.



Fysieke knop op de middenconsole.

- 1 Druk meerdere keren op de knop om de drie standen te doorlopen:
    - elektrische voorruitverwarming geactiveerd
    - Elektrische voorruitverwarming en maximale ontwaseming geactiveerd
    - Gedeactiveerd.
- De elektrische voorruitverwarming en maximale ontwaseming worden geactiveerd/gedeactiveerd en de knop gaat branden/dooft.

#### Elektrische voorruitverwarming activeren en deactiveren vanaf middendisplay



Open het klimaatscherm op het middendisplay door op het symbool in het midden van het klimaatveld te tikken.

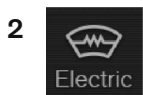

Druk op **Elektrisch**.

- De elektrische voorruitverwarming wordt geactiveerd/gedeactiveerd en de knop gaat branden/dooft.

**i** N.b.

Aan de beide uiteinden van de voorruit zitten driehoekige gebieden zonder elektrische verwarming, zodat het ontdooien daar mogelijk langer duurt.

**i** N.b.

De elektrische voorruitverwarming kan de prestaties van transponders en andere communicatie-apparatuur beïnvloeden.

\* Optie/accessoire.

---

## 8.1.3.4. Automatische inschakeling van elektrische voorruitverwarming\* activeren en deactiveren

De elektrische voorruitverwarming dient om de voorruit snel van condens en ijs te ontdoen.

U kunt instellen of de automatische inschakeling van elektrische voorruitverwarming bij het starten van de motor al dan niet geactiveerd moet zijn. Met automatische inschakeling geactiveerd zal de elektrische verwarming starten, wanneer er gevaar bestaat voor ijsvorming of condens op de ruit. De elektrische verwarming wordt automatisch uitgeschakeld, wanneer de ruit warm genoeg is en het ijs of de condens is verdwenen.

- 1 Tik op **Instellingen** op het hoofdscherm van het middendisplay.
- 2 Druk op **Klimaat**.
- 3 Kies **Automatische voorruitverwarming** om automatische inschakeling van elektrische voorruitverwarming te activeren/deactiveren.

\* Optie/accessoire.

---

## 8.1.3.5. Maximale ontwaseming activeren en deactiveren

De inhoud van deze handleiding geeft de status van de gebruikershandleiding weer op het moment van drukken en is mogelijk niet volledig geldig in toekomstige gevallen. Raadpleeg voor meer informatie de eerste pagina voor de volledige disclaimer.



U kunt de maximale ontwaseming gebruiken om de ruiten snel te ontwasemen en ontdooien.

Bij maximale ontwaseming worden de automatische klimaatregeling en de luchtrecirculatie gedeactiveerd, wordt de airconditioning geactiveerd, de ventilatorstand gewijzigd in **5** en de temperatuur in **HI**.

**i** N.b.

Het geluidsniveau neemt toe wanneer de ventilatorstand wordt gewijzigd in **5**.

Bij deactivering van de maximale ontwaseming hervat de klimaatregeling de eerder verrichte instellingen.

## Maximale ontwaseming activeren en deactiveren vanaf middenconsole

Op de middenconsole zit een fysieke knop waarmee u rechtstreeks toegang hebt tot maximale ontwaseming.

Met elektrische voorruitverwarming\* is de maximale ontwaseming alleen individueel te activeren vanuit het klimaatscherm op het middendispley.



Fysieke knop op de middenconsole.

Auto's zonder elektrische voorruitverwarming:

- 1 Druk op de knop.
  - De maximale ontwaseming wordt geactiveerd/gedeactiveerd en de knop gaat branden/dooft.

Auto's met elektrische voorruitverwarming:

- 1 Druk meerdere keren op de knop om de drie standen te doorlopen:
  - elektrische voorruitverwarming geactiveerd
  - Elektrische voorruitverwarming en maximale ontwaseming geactiveerd
  - Gedeactiveerd.

- De elektrische voorruitverwarming en maximale ontwaseming worden geactiveerd/gedeactiveerd en de knop gaat branden/dooft.

**i N.b.**

Wanneer u de elektrische achterrauitverwarming deactiveert door de knop tweemaal snel in te drukken, wordt de maximale ontwaseming met enige vertraging ingeschakeld om een tijdelijke verhoging van de ventilatorstand tegen te gaan.

## Maximale ontwaseming activeren en deactiveren vanaf middendisplay



Open het klimaatscherm op het middendisplay door op het symbool in het midden van het klimaatveld te tikken.



Druk op **Max**.

- De maximale ontwaseming wordt geactiveerd/gedeactiveerd en de knop gaat branden/dooft.

\* Optie/accessoire.

---

## 8.1.4. Klimaatregelingsbediening

De klimaatregelingsfuncties zijn te bedienen via de fysieke knoppen op de middenconsole, het middendisplay en de klimaatregelingsbediening achter op de tunnelconsole\*.

## Fysieke knoppen op middenconsole

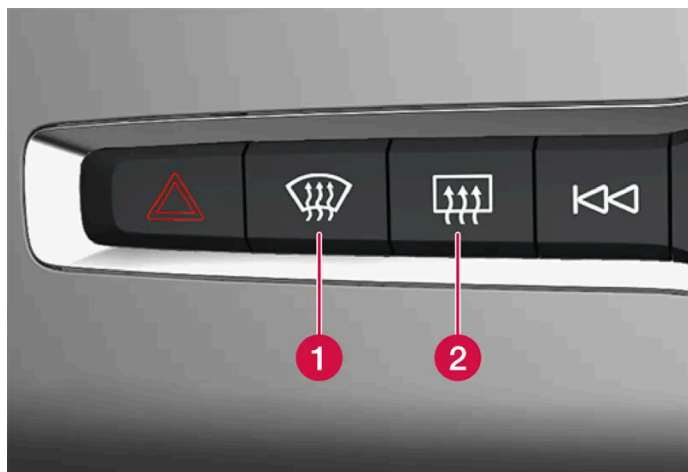

- 1 Knop voor elektrische achterrautverwarming\* en maximale ontwaseming.
- 2 Knop voor elektrische achterraut- en buitenspiegelverwarming.

## Klimaatveld op middendispley

Via het klimaatveld zijn de meest voorkomende klimaatfuncties te regelen.

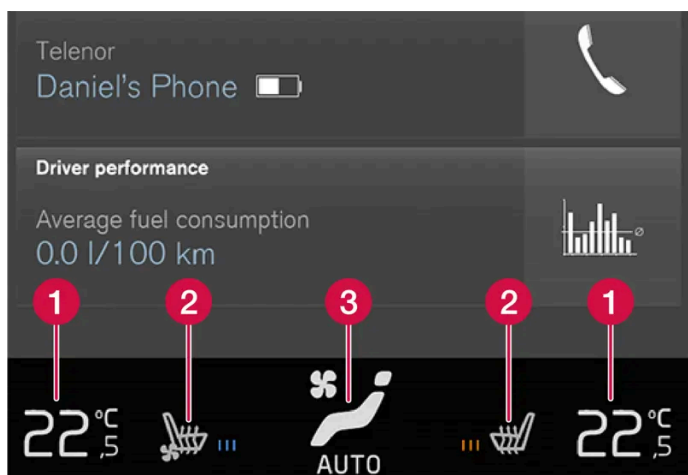

- 1 Temperatuurregeling voor bestuurders- en passagierszone.
- 2 Bediening voor elektrische stoelverwarming\* en -ventilatie\* voorin plus elektrische stuurverwarming\*.
- 3 Knop voor toegang tot het klimaatscherm. De grafische voorstelling op de knop geeft de geactiveerde klimaatinstellingen weer.

## Klimaatveld op middendispley



Het klimaatscherm is te openen door op het symbool in het midden van het klimaatveld te tikken.

Afhankelijk van het uitrustingsniveau is het klimaatscherm opgesplitst in meerdere tabbladen. U kunt van tabblad wisselen door naar links/rechts te vegen of op de desbetreffende rubriek te drukken.

### Hoofdklimaat

Op het tabblad Klimaat hoofdinstelling kunt u behalve de klimaatfuncties in het klimaatveld ook de hoofdklimaatfuncties regelen.

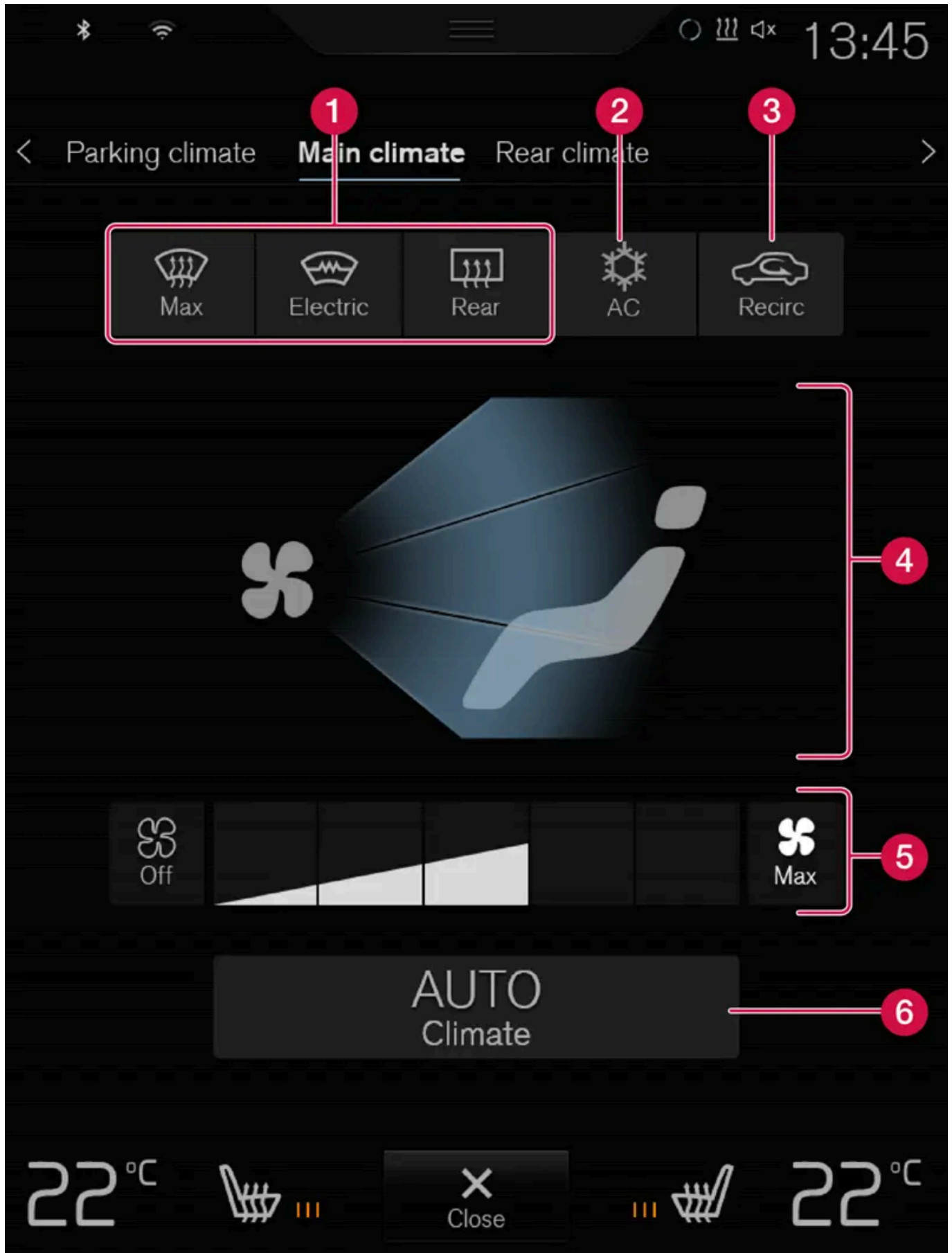

**1** Max, Elektrisch, Achter – Bediening voor ontwaseming van ruiten en buitenspiegels.

De inhoud van deze handleiding geeft de status van de gebruikershandleiding weer op het moment van drukken en is mogelijk niet volledig geldig in toekomstige gevallen. Raadpleeg voor meer informatie de eerste pagina voor de volledige disclaimer.

- 2 AC – Bediening voor airconditioning.
- 3 Recirc. – Bediening voor luchtrecirculatie.
- 4 Bediening voor luchtverdeling.
- 5 Ventilatorbediening.
- 6 AUTO - Automatische klimaatregeling.

#### Parkeerklimaat

Op het tabblad **Parkeerklimaat** is het parkeerklimaat van de auto te regelen.

### Klimaatregelingsbediening achter op de tunnelconsole\*

Als de auto is uitgerust met elektrische achterbankverwarming\*, zitten er achter op de tunnelconsole fysieke bedieningsknoppen voor de functie.

\* Optie/accessoire.

---

## 8.2. Luchtverdeling

### 8.2.1. Luchtrecirculatie activeren en deactiveren

De luchtrecirculatie houdt vieze lucht, uitlaatgassen en dergelijke buiten door recirculatie van de lucht in het interieur.



Open het klimaatscherm op het middendispley door op het symbool in het midden van het klimaatveld te tikken.

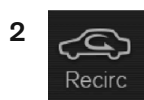

Tik op **Recirc..**

➤ De luchtrecirculatie wordt geactiveerd/gedeactiveerd en de knop gaat branden/dooft.

 **Belangrijk**

Als de lucht in de auto te lang recirculeert, beslaat mogelijk de binnenzijde van de ruiten.

 **N.b.**

De luchtrecirculatie is niet te activeren, wanneer u de maximale ontwaseming hebt ingeschakeld.

---

## 8.2.2. Timerinstelling voor luchtrecirculatie activeren en deactiveren

De luchtrecirculatie houdt vieze lucht, uitlaatgassen en dergelijke buiten door recirculatie van de lucht in het interieur.

U kunt instellen of een timer voor de luchtrecirculatie geactiveerd of gedeactiveerd moet zijn. Met de timer geactiveerd wordt de luchtrecirculatie automatisch na 20 minuten uitgeschakeld.

- 1 Tik op **Instellingen** op het hoofdscherm van het middensdisplay.
- 2 Tik op **Klimaat**.
- 3 Kies **Recirculatietimer** om de timer voor de luchtrecirculatie te activeren/deactiveren.

---

## 8.2.3. Maximale ontwaseming activeren en deactiveren

U kunt de maximale ontwaseming gebruiken om de ruiten snel te ontwasemen en ontdooien.

Bij maximale ontwaseming worden de automatische klimaatregeling en de luchtrecirculatie gedeactiveerd, wordt de airconditioning geactiveerd, de ventilatorstand gewijzigd in **5** en de temperatuur in **HI**.

 **N.b.**

Het geluidsniveau neemt toe wanneer de ventilatorstand wordt gewijzigd in **5**.

Bij deactivering van de maximale ontwaseming hervat de klimaatregeling de eerder verrichte instellingen.

### Maximale ontwaseming activeren en deactiveren vanaf middenconsole

Op de middenconsole zit een fysieke knop waarmee u rechtstreeks toegang hebt tot maximale ontwaseming.

Met elektrische voorruitverwarming\* is de maximale ontwaseming alleen individueel te activeren vanuit het klimaatscherm op het middendisplay.



Fysieke knop op de middenconsole.

Auto's zonder elektrische voorruitverwarming:

- 1 Druk op de knop.
  - De maximale ontwaseming wordt geactiveerd/gedeactiveerd en de knop gaat branden/dooft.

Auto's met elektrische voorruitverwarming:

- 1 Druk meerdere keren op de knop om de drie standen te doorlopen:
  - elektrische voorruitverwarming geactiveerd
  - Elektrische voorruitverwarming en maximale ontwaseming geactiveerd
  - Gedeactiveerd.
- De elektrische voorruitverwarming en maximale ontwaseming worden geactiveerd/gedeactiveerd en de knop gaat branden/dooft.

**i N.b.**

Wanneer u de elektrische achterruitverwarming deactiveert door de knop tweemaal snel in te drukken, wordt de maximale ontwaseming met enige vertraging ingeschakeld om een tijdelijke verhoging van de ventilatorstand tegen te gaan.

## Maximale ontwaseming activeren en deactiveren vanaf middendisplay



Open het klimaatscherm op het middendisplay door op het symbool in het midden van het klimaatveld te tikken.

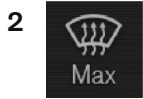

Druk op **Max**.

- De maximale ontwaseming wordt geactiveerd/gedeactiveerd en de knop gaat branden/dooft.

\* Optie/accessoire.

---

## 8.2.4. Luchtverdeling

De klimaatregeling verdeelt de binnenkomende lucht over uiteenlopende blaasmonden verspreid over het interieur.

### Automatische en handmatige luchtverdeling

Wanneer u de automatische klimaatregeling hebt geactiveerd, verloopt de luchtverdeling automatisch. De luchtverdeling is zo nodig handmatig bij te regelen.

### Verstelbare blaasmonden



Sommige blaasmonden in de auto zijn instelbaar, wat betekent dat u ze kunt openen/sluiten en de uitstroomrichting kunt wijzigen.



Positie van verstelbare blaasmonden in interieur.

**1** Vier in het dashboard en twee in de portierstijlen (aan weerszijden één) tussen voor- en achterportier.

## 8.2.5. Luchtverdeling aanpassen

De luchtverdeling is desgewenst handmatig te wijzigen.

1



Open het klimaatscherm op het middendisplay door op het symbool in het midden van het klimaatveld te tikken.

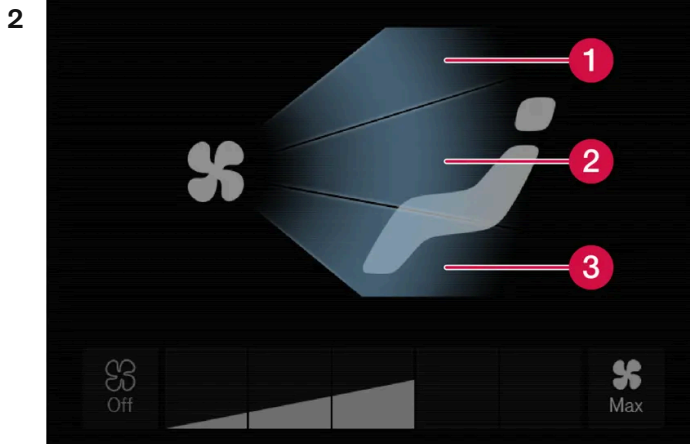

Luchtverdelingsknoppen op klimaatscherm.

- 1 Luchtverdeling - ontwasemingsopeningen voorruit
- 2 Luchtverdeling - blaasmonden dashboard en middenconsole
- 3 Luchtverdeling - blaasmonden vloer

Druk op een of meer luchtverdelingsknoppen om de desbetreffende blaasmond(en) te openen/sluiten.

➤ De luchtverdeling wordt aangepast en de knoppen gaan branden/doven.

---

## 8.2.6. Tabel met luchtverdelingsstanden

De luchtverdeling is desgewenst handmatig te wijzigen. De volgende standen zijn in te stellen.

	Luchtverdeling	Doel
	Bij deactivering van alle luchtverdelingsknoppen in de handmatige stand schakelt de klimaatregeling weer over op automatische klimaatregeling.	
	De meeste lucht komt uit de ontwasemingsopeningen. Er komt een bepaalde hoeveelheid lucht uit de overige blaasmonden.	Gaat condens- en ijsvorming tegen (om dat te realiseren mag de ventilatorstand niet te laag zijn).
	De meeste lucht komt uit de blaasmonden in het dashboard. Er komt een bepaalde hoeveelheid lucht uit de overige blaasmonden.	Voor voldoende koeling bij warm weer.
	De meeste lucht komt uit de blaasmonden bij de vloer. Er komt een bepaalde hoeveelheid lucht uit de overige blaasmonden.	Voor verwarming of koeling van de voetenruimte.
	De meeste lucht komt uit de ontwasemingsopeningen en blaasmonden in het dashboard. Er komt een bepaalde hoeveelheid lucht uit de overige blaasmonden.	Voor voldoende comfort bij warm en droog weer.
	De meeste lucht komt uit de ontwasemingsopeningen en de blaasmonden bij de vloer. Er komt een bepaalde hoeveelheid lucht uit de overige blaasmonden.	Voor voldoende comfort en ontwaseming bij koud en vochtig weer.
	De meeste lucht komt uit de blaasmonden in het dashboard en de blaasmonden bij de vloer. Er komt een bepaalde hoeveelheid lucht uit de overige blaasmonden.	Voor voldoende comfort bij zonnig weer en matige buitentemperaturen.
	De meeste lucht komt uit de ontwasemingsopeningen, de blaasmonden in het dashboard en de blaasmonden bij de vloer.	Voor een gebalanceerd comfort in het interieur.

## 8.2.7. Blaasmonden openen, sluiten en richten

Sommige blaasmonden in het interieur zijn apart te openen, sluiten en richten.

Als u de buitenste blaasmonden op de zijruiten richt kunt u condens voorkomen.

Als u de buitenste blaasmonden in de auto naar binnen richt, creëert u een warm en comfortabel autoklimaat.

## Blaasmonden openen en sluiten

Blaasmonden op het instrumentenpaneel:

- 1 Draai aan de draaiknop in het midden van de blaasmond om de luchtaanvoer uit de blaasmond te openen/sluiten.  
Wanneer de markering op de draaiknop verticaal staat, is de luchtaanvoer het grootst.

Blaasmonden op de portierstijlen:

- 1 Haal het hendeltje in het midden van de blaasmond omhoog/omlaag om de luchtaanvoer uit de blaasmond te openen/sluiten.  
In de onderste stand staat de blaasmond dicht, de overige standen leveren een constante luchtstroom uit de blaasmond op.

## Blaasmonden richten

- 1 Haal het hendeltje in het midden van de blaasmond overdwars of omhoog-omlaag om de luchtaanvoer uit de blaasmond te richten.

---

## 8.3. Parkeerklimaat

---

### 8.3.1. Preconditioning

---

#### 8.3.1.1. Preconditioning

Preconditioning is een klimaatfunctie die, indien mogelijk, probeert om vóór vertrek de comforttemperatuur in het interieur te bereiken.

Preconditioning is direct in te schakelen of via een timer te programmeren.

De functie maakt afhankelijk van de situatie gebruik van uiteenlopende systemen:

- De standverwarming verwarmt bij koud weer het interieur op tot de comforttemperatuur.
- De airconditioning zorgt bij warm weer voor afkoeling van het interieur naar de comforttemperatuur.
- De elektrische stuurverwarming\* en elektrische stoelverwarming\* voor bestuurder en passagier zijn naar wens te activeren.
- De elektrische verwarming van voorruit, achterraut en buitenspiegels wordt automatisch geactiveerd, wanneer dat nodig is.

 **Waarschuwing**

Laat kinderen of personen die niet zelf kunnen uitstappen nooit alleen achter in de auto.

Bij preconditioning in warm weer kan er een plasje water onder de auto ontstaan afkomstig van de airco. Dit is normaal.

 **N.b.**

Ook als de auto niet op een stopcontact is aangesloten, kan preconditioning worden gebruikt om de auto op te warmen. Volledige preconditioning is beschikbaar als de hybride-accu voldoende geladen is. In andere gevallen wordt de preconditioning, afhankelijk van het laadniveau van de hybride-accu, beperkt.

Als de auto niet is aangesloten op een stopcontact, is het bij warm weer toch mogelijk om het interieur kortstondig te koelen door de preconditioning direct te starten.

Als de auto voor laden is aangesloten en de accu volgeladen is, kan de timer voor preconditioning tot 120 minuten met energie vanuit de lader werken.

Bij gebruik van een laadpaal met een timerfunctie werkt de preconditioning mogelijk niet.

 **N.b.**

Bij preconditioning van het interieur gaat het erom de auto te verwarmen tot een behaaglijke temperatuur te brengen en tot de op de klimaatregeling ingestelde temperatuur.

 **N.b.**

Na afloop van een preconditioning vindt automatisch voorreiniging\* plaats.

\* Optie/accessoire.

## 8.3.1.2. Preconditioning in- en uitschakelen

Preconditioning verwarmt of koelt het interieur vóór het rijden, indien mogelijk. De functie is vanaf het midden-display of een mobiele telefoon direct in te schakelen.

## In- en uitschakelen vanuit de auto



Open het klimaatscherm op het middendisplayscherm door op het symbool in het midden van het klimaatveld te tikken.

2 Kies het tabblad **Parkeerklmaat**.

3 Geef aan of bij activering van de preconditioning ook de elektrische stoel- en stuurverwarming moeten worden ingeschakeld door de desbetreffende vakjes aan/uit te vinken.

4 Tik op **Start precond. en reiniging**.

➤ De preconditioning wordt ingeschakeld/uitgeschakeld en de knop gaat branden/dooft.

### **N.b.**

Ook als de auto niet op een stopcontact is aangesloten, kan preconditioning worden gebruikt om de auto op te warmen. Volledige preconditioning is beschikbaar als de hybride-accu voldoende geladen is. In andere gevallen wordt de preconditioning, afhankelijk van het laadniveau van de hybride-accu, beperkt.

Als de auto niet is aangesloten op een stopcontact, is het bij warm weer toch mogelijk om het interieur kortstondig te koelen door de preconditioning direct te starten.

Als de auto voor laden is aangesloten en de accu volgeladen is, kan de timer voor preconditioning tot 120 minuten met energie vanuit de lader werken.

Bij gebruik van een laadpaal met een timerfunctie werkt de preconditioning mogelijk niet.

### **N.b.**

Houd de portieren en ruiten van de auto dicht bij het gebruik van de preconditioning.

### **N.b.**

Na afloop van een preconditioning vindt automatisch voorreiniging\* plaats.

## Via de app starten

Het starten van de preconditioning (plus informatie over geselecteerde instellingen) kan worden geregeld vanaf een eenheid met de Volvo Cars\*-app. De preconditioning kan het interieur opwarmen of afkoelen (met de airco van de auto) naar de comforttemperatuur.

Preconditioning van het interieur is ook mogelijk via de afstandsstart van de auto (Engine Remote Start – ERS)<sup>[1]</sup> via de Volvo Cars\*-app.

\* Optie/accessoire.

[1] Bepaalde markten.

### 8.3.1.3. Timerinstelling voor preconditioning

U kunt de timer dusdanig instellen dat de preconditioning gereed is op een bepaald tijdstip.

De timer kan tot 8 verschillende instellingen hanteren voor

- een tijdstip op een bepaalde datum
- een tijdstip op een of meer dagen van de week, voor eenmalige of terugkerende activering.

**i** N.b.

Ook als de auto niet op een stopcontact is aangesloten, kan preconditioning worden gebruikt om de auto op te warmen. Volledige preconditioning is beschikbaar als de hybride-accu voldoende geladen is. In andere gevallen wordt de preconditioning, afhankelijk van het laadniveau van de hybride-accu, beperkt.

Als de auto niet is aangesloten op een stopcontact, is het bij warm weer toch mogelijk om het interieur kortstondig te koelen door de preconditioning direct te starten.

Als de auto voor laden is aangesloten en de accu volgeladen is, kan de timer voor preconditioning tot 120 minuten met energie vanuit de lader werken.

Bij gebruik van een laadpaal met een timerfunctie werkt de preconditioning mogelijk niet.

### 8.3.1.4. Timerinstelling voor preconditioning activeren en deactiveren

Zo nodig kunt u een timertijdstip voor de preconditioning activeren of deactiveren.

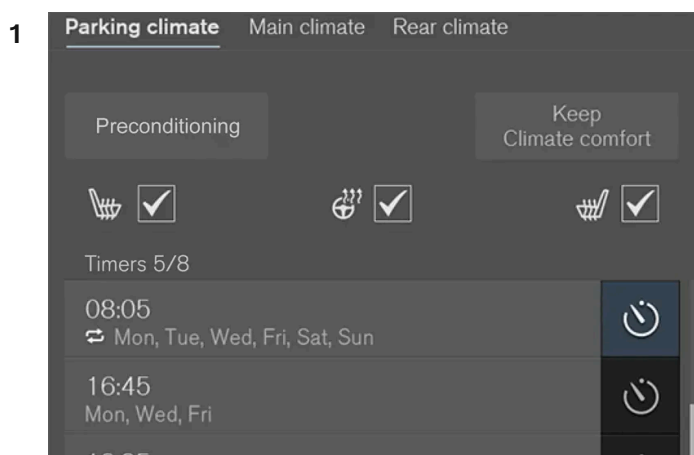

De inhoud van deze handleiding geeft de status van de gebruikershandleiding weer op het moment van drukken en is mogelijk niet volledig geldig in toekomstige gevallen. Raadpleeg voor meer informatie de eerste pagina voor de volledige disclaimer.

Timerknoppen op het tabblad **Parkeerklimaat** op klimaatscherm.

Open het klimaatscherm op het middendisplay.

- 2 Kies het tabblad **Parkeerklimaat**.
- 3 Activeer/deactiveer een tijdstip door op de timerknop rechts van het desbetreffende tijdstip te drukken.
- > De timerinstelling wordt geactiveerd/gedeactiveerd en de knop gaat branden/dooft.

---

## 8.3.1.5. Timerinstelling voor preconditioning verwijderen

Een timerinstelling voor preconditioning die u niet langer nodig hebt kunt u verwijderen.

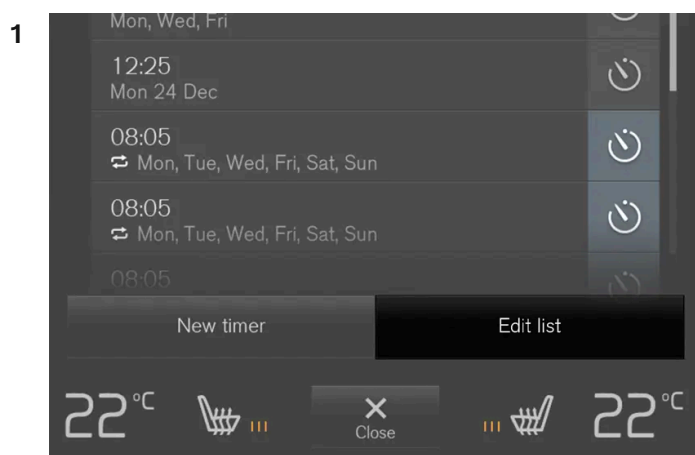

De knop voor lijst bewerken/timerinstelling verwijderen op het tabblad **Parkeerklimaat** op het klimaatscherm.

Open het klimaatscherm op het middendisplay.

- 2 Kies het tabblad **Parkeerklimaat**.
- 3 Tik op **Lijst bewerken**.
- 4 Druk op het verwijderingspictogram rechts in de lijst.
- > Het pictogram verandert in de tekst **Wis**.
- 5 Druk ter bevestiging op **Wis**.
- > Het ingestelde tijdstip wordt uit de lijst verwijderd.



## 8.3.1.6. Timerinstelling voor preconditioning toevoegen en bewerken

De timer voor preconditioning kan tot 8 verschillende tijdstippen hanteren.

### Tijdstip toevoegen

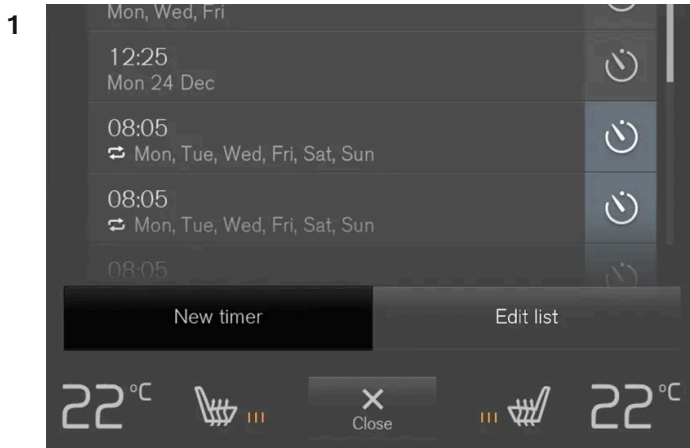

De knop voor tijdstip toevoegen op het tabblad **Parkeerklimaat** op het klimaatscherm.

Open het klimaatscherm op het middendisplay.

2 Kies het tabblad **Parkeerklimaat**.

3 Tik op **Timer toevoegen**.

> Er verschijnt een pop-upvenster.

**i** **N.b.**

Het is niet mogelijk om meer tijdstippen te programmeren, als er al 8 timerinstellingen bestaan. Om een nieuw tijdstip te kunnen toevoegen moet u eerst een ouder tijdstip verwijderen.

4 Tik op **Datum** om een tijdstip in te stellen voor een bepaalde datum.

Tik op **Dagen** om een tijdstip in te stellen voor een of meer dagen van de week.

Met **Dagen**: Activeer/deactiveer de repeteerfunctie door het vakje voor **Wekelijks herhalen** aan/uit te vinken.

5 Met **Datum**: Kies een datum voor de preconditioning door met de pijltoetsen in de datumlijst te bladeren.

Met **Dagen**: Kies een dag van de week voor de preconditioning door op de knoppen voor de dagen van de week te drukken.

6 Stel het tijdstip in dat de preconditioning moet zijn afgerond door te bladeren met de pijltoetsen op de klok.

7 Tik op **Bevestig** om het ingestelde tijdstip toe te voegen.

> Het ingestelde tijdstip wordt toegevoegd aan de lijst en geactiveerd.

## Timerinstelling bewerken

- 1 Open het klimaatscherm op het middendisplay.
- 2 Kies het tabblad **Parkeerklimaat**.
- 3 Tik op het tijdstip dat u wilt wijzigen.
  - > Er verschijnt een pop-upvenster.
- 4 Bewerk het tijdstip op dezelfde manier als bij "Tijdstip toevoegen" hierboven.

---

## 8.3.2. Voorreiniging

### 8.3.2.1. Voorreiniging \*

De voorreiniging van de auto vóór vertrek is te gebruiken om de kwaliteit van de lucht in het interieur te verbeteren.

De voorreiniging die handmatig in te schakelen is vanaf het middendisplay of een mobiele telefoon volgt automatisch op een preconditioning.

De functie gebruikt de blaasmonden om verse lucht in de passagiersruimte te blazen en laat deze lucht vervolgens door het interieurfilter van de klimaatregeling stromen.

\* Optie/accessoire.

---

### 8.3.2.2. Voorreiniging in- en uitschakelen \*

Met de voorreiniging kunt u voordat u wegrijdt de luchtkwaliteit in de passagiersruimte verbeteren. De functie is vanaf het middendisplay of een mobiele telefoon direct in te schakelen.

## In- en uitschakelen vanuit de auto



Open het klimaatscherm op het middendisplay door op het symbool in het midden van het klimaatveld te tikken.

2 Kies het tabblad **Parkeerklimaat**.

3 Tik op **Start voorreiniging**.

➤ De voorreiniging wordt ingeschakeld/uitgeschakeld en de knop gaat branden/dooft.

### Via de app starten \*

Via een apparaat met de Volvo Cars\*-app is het mogelijk de voorreiniging in te schakelen én informatie te krijgen over de gekozen instellingen.

 **N.b.**

Na afloop van de preconditioning vindt altijd automatisch voorreiniging plaats.

\* Optie/accessoire.

---

## 8.3.3. Klimaatcomfort tijdens parkeren

### 8.3.3.1. Klimaatcomfort bij parkeren

Het interieurklimaat van de auto is tijdens het parkeren nog enige tijd te handhaven, bijvoorbeeld als u of een of meer inzittenden na uitschakeling van de motor in de auto willen blijven zitten en het klimaatcomfort wensen te handhaven.

Handhaving klimaatcomfort is alleen direct in te schakelen vanaf het middendisplay.

De functie maakt afhankelijk van de situatie gebruik van uiteenlopende systemen:

- Bij koud weer wordt het interieur met de restwarmte van de motor opgewarmd tot de comforttemperatuur.
- De ventilator koelt bij warm weer het interieur door lucht van buiten naar binnen te blazen.

 **Waarschuwing**

Laat kinderen of personen die niet zelf kunnen uitstappen nooit alleen achter in de auto.

 **N.b.**

Handhaving klimaatcomfort wordt uitgeschakeld als de auto van buitenaf wordt vergrendeld om niet onnodig restwarmte te gebruiken. De functie dient om het klimaatcomfort te behouden, wanneer u en/of passagiers in de auto achterblijven.

Voor handhaving van klimaatcomfort bij koud weer geldt een tijdsbeperking, afhankelijk van de beschikbare hoeveelheid restwarmte.

## 8.3.3.2. Klimaatcomfort tijdens het parkeren inschakelen en uitschakelen

Bij handhaving van het klimaatcomfort wordt na afloop van een rit het interieurklimaat nog enige tijd geregeld. De functie is vanaf het middendisplay direct in te schakelen.



Open het klimaatscherm op het middendisplay door op het symbool in het midden van het klimaatveld te tikken.

2 Kies het tabblad **Parkeerklimate**.

3 Tik op **Handhaaf klimaatcomfort**.

➤ Handhaving klimaatcomfort wordt ingeschakeld/uitgeschakeld en de knop gaat branden/dooft.

 **N.b.**

Het is niet mogelijk om de functie voor handhaving van het klimaatcomfort te starten, als de restwarmte in de motor niet volstaat om het interieurklimaat op peil te houden of als de buitentemperatuur hoger is dan zo'n 20 °C (68 °F).

 **N.b.**

Handhaving klimaatcomfort wordt uitgeschakeld als de auto van buitenaf wordt vergrendeld om niet onnodig restwarmte te gebruiken. De functie dient om het klimaatcomfort te behouden, wanneer u en/of passagiers in de auto achterblijven.

Voor handhaving van klimaatcomfort bij koud weer geldt een tijdsbeperking, afhankelijk van de beschikbare hoeveelheid restwarmte.

## 8.3.4. Parkeerklimaat

Parkeerklimaat is een verzamelnaam voor verschillende functies die het klimaat in de passagiersruimte van een geparkeerde auto verbeteren, waaronder de preconditioning.



Functies die tot het parkeerklimaat behoren zijn te regelen via tabblad **Parkeerklimaat** op het klimaatscherm op het middendispley. Het klimaatscherm is te openen door op het symbool in het midden van het klimaatveld te tikken.

## 8.3.5. Symbolen en meldingen voor parkeerklimaat

Op het bestuurdersdisplay kunnen enkele symbolen en meldingen verschijnen ten aanzien van het parkeerklimaat.

Meldingen ten aanzien van het parkeerklimaat zijn ook weer te geven op een eenheid met de Volvo Cars\*-app.

Symbool	Melding	Betekenis
	Parkeerklimaat Service vereist	Parkeerklimaat is defect. Bezoek een werkplaats <sup>[1]</sup> om de werking zo spoedig mogelijk te laten controleren.
	Parkeerklimaat Tijdelijk niet beschikbaar	Parkeerklimaat is tijdelijk defect. Als het probleem aanhoudt, neem dan contact op met een werkplaats <sup>[1]</sup> op het systeem te laten controleren.
	Parkeerklimaat Niet beschikbaar Laadniveau te laag	Het parkeerklimaat is niet te activeren, wanneer de ladingsgraad van de hybride-accu te gering is voor inschakeling van de standverwarming. Start de motor.
	Parkeerklimaat Niet beschikbaar, niet verbonden met stroomnet	Het parkeerklimaat is niet te activeren, als de laadkabel niet is aangesloten. Sluit de laadkabel aan.
	Parkeerklimaat Beperkt beschikbaar. Laadniveau te laag	De inschakelduur van het parkeerklimaat is beperkt, omdat de ladingsgraad van de hybride-accu te laag is. Start de motor.

\* Optie/accessoire.

<sup>[1]</sup> Geadviseerd wordt een erkende Volvo-werkplaats.

## 8.3.6. Standverwarming

De standverwarming verwarmt indien nodig het interieur bij geactiveerde preconditioning.

De standverwarming is een van twee deelfuncties van de verwarming van de auto. De verwarming is op de wielkast rechtsvoor gemonteerd.

De standverwarming start automatisch, als de preconditioning van de auto actief is en het interieur moet worden verwarmd.

Afhankelijk van factoren als accuniveau, temperatuur passagiersruimte en omgevingstemperatuur is de verwarmers verschillend lang ingeschakeld. Als de accu vol is, de lader is aangesloten en de timer ruim voor vertrek is ingesteld, kan in een koud klimaat de uitgebreide preconditioning automatisch worden geactiveerd. Uitgebreide preconditioning kan een looptijd van maximaal 120 minuten inhouden. De inschakelduur zonder uitgebreide preconditioning is maximaal 30 minuten.

 **N.b.**

Zorg dat de ladingsgraad van de hybride-accu hoog genoeg is, als de parkeerverwarming moet worden gebruikt.

---

## 8.4. Kachel

### 8.4.1. Verwarming

De verwarming heeft twee deelfuncties die in verschillende situaties helpen om het interieur of de motor te verwarmen.

De verwarming heeft twee deelfuncties:

- Standverwarming – verwarmt zo nodig het interieur bij geactiveerde preconditioning.
- Extra verwarming – verwarmt zo nodig het interieur en de motor tijdens het rijden.

De verwarming is een hoogvoltverwarming.

De verwarming is op de wielkast rechtsvoor gemonteerd.

### Accu en opladen

De verwarming wordt aangedreven door de hybride-accu van de auto. Als de ladingsgraad van de hybride-accu te laag is, wordt de verwarming automatisch uitgeschakeld en geeft het bestuurdersdisplay een melding weer.

 **N.b.**

Zorg ervoor dat het laadpercentage van de accu hoog genoeg is als de verwarming moet worden gebruikt.

---

### 8.4.2. Standverwarming

De standverwarming verwarmt indien nodig het interieur bij geactiveerde preconditioning.

De standverwarming is een van twee deelfuncties van de verwarming van de auto. De verwarming is op de wielkast rechtsvoor gemonteerd.

De standverwarming start automatisch, als de preconditioning van de auto actief is en het interieur moet worden verwarmd.

Afhankelijk van factoren als accuniveau, temperatuur passagiersruimte en omgevingstemperatuur is de verwarmers verschillend lang ingeschakeld. Als de accu vol is, de lader is aangesloten en de timer ruim voor vertrek is ingesteld, kan in een koud klimaat de uitgebreide preconditioning automatisch worden geactiveerd. Uitgebreide preconditioning kan een looptijd van maximaal 120 minuten inhouden. De inschakelduur zonder uitgebreide preconditioning is maximaal 30 minuten.

 **N.b.**

Zorg dat de ladinggraad van de hybride-accu hoog genoeg is, als de parkeerwarming moet worden gebruikt.

---

### 8.4.3. Extra verwarming

De extra verwarming helpt bij het verwarmen van de passagiersruimte en de motor tijdens het rijden.

De extra verwarming is een van twee deelfuncties van de verwarming van de auto. De verwarming is op de wielkast rechtsvoor gemonteerd.

De extra verwarming start en wordt automatisch aangestuurd als tijdens het rijden verwarming nodig is.

De verwarming wordt automatisch uitgeschakeld, wanneer de auto wordt uitgeschakeld.

---

### 8.4.4. Automatische inschakeling van extra verwarming activeren en deactiveren

De extra verwarming helpt bij het verwarmen van de passagiersruimte en de motor tijdens het rijden.

U kunt de automatische inschakeling van de extra verwarming desgewenst activeren/deactiveren.

- 1 Tik op **Instellingen** op het hoofdscherm van het middendisplay.
- 2 Tik op **Klimaat**.
- 3 Kies **Extra verwarming** voor activeren/deactiveren automatische inschakeling van extra verwarming.

**i** N.b.

Als de automatische start van de extra verwarming wordt gedeactiveerd, kan dat tot minder comfort in het interieur leiden, omdat de klimaatregeling bij elektrische aandrijving dan een verwarmingsbron mist.

## 8.5. Klimaatregeling

De auto is voorzien van elektronische klimaatregeling. De klimaatregeling zorgt ervoor dat de lucht in het interieur gekoeld, verwarmd of van vocht ontdaan wordt.

Alle klimaatfuncties zijn te bedienen via het middendisplay en de fysieke knoppen op de middenconsole.

Bepaalde functies voor de achterbank zijn ook te bedienen via de klimaatregelingsknoppen\* achter op de tunnelconsole.

**i** N.b.

Indien nodig kan de klimaatregeling worden gebruikt om het mediasysteem in het middendisplay af te koelen. In die gevallen verschijnt de melding **Klimaatregeling Koelen van Infotainmentsysteem** op het bestuurdersdisplay.

\* Optie/accessoire.

## 8.6. Stembediening klimaat<sup>[1]</sup>

Opdrachten voor klimaatregeling met stembediening om bijvoorbeeld de temperatuur te wijzigen, elektrische stoelverwarming\* te activeren of de ventilatorstand te wijzigen.

Druk op  en zeg een van de volgende commando's:

- "Klimaatregeling" – start een dialoog voor klimaatregeling en geeft voorbeelden van commando's weer.
- "Stel temperatuur in op X graden" – stelt de gewenste temperatuur in.
- "Verhoog temperatuur" / "Verlaag temperatuur" – verhoogt/verlaagt de ingestelde temperatuur met één stap.
- "Synchroniseer temperatuur" – synchroniseert de temperatuur voor alle klimaatzones in de auto met de voor de bestuurderszone ingestelde temperatuur.
- "Lucht op voeten" / "Lucht op lichaam" – opent de gewenste blaasmond.
- "Lucht op voeten uit" / "Lucht op lichaam uit" – sluit de gewenste blaasmond.
- "Zet ventilator op max." / "Schakel ventilator uit" – verandert de ventilatorstand naar **Max/Off**.
- "Verhoog ventilatorsnelheid" / "Verlaag ventilatorsnelheid" – verhoogt/verlaagt de ingestelde ventilatorstand met één stap.
- "Schakel auto-klimaat in" – activeert de automatische klimaatregeling.
- "Airconditioning aan" / "Airconditioning uit" – activeert/deactiveert de airconditioning.

De inhoud van deze handleiding geeft de status van de gebruikershandleiding weer op het moment van drukken en is mogelijk niet volledig geldig in toekomstige gevallen. Raadpleeg voor meer informatie de eerste pagina voor de volledige disclaimer.



- "Recirculatie aan" / "Recirculatie uit" – activeert/deactiveert de luchtre circulatie.
- "Schakel ruitontdooiing in" / "Schakel ruitontdooiing uit" – activeert/deactiveert ontwaseming van ruiten en buitenspiegels.
- "Schakel max. ruitontdooiing in" / "Schakel max. ruitontdooiing uit" – activeert/deactiveert maximale ontwaseming.
- "Schakel elektrische ruitverwarming in" / "Schakel elektrische ruitverwarming uit" – activeert/deactiveert elektrische voorruitverwarming\*.
- "Schakel achterruitverwarming in" / "Schakel achterruitverwarming uit" – activeert/deactiveert elektrische achterruit- en buitenspiegelverwarming.
- "Schakel stuurwielverwarming in" / "Schakel stuurwielverwarming uit" – activeert/deactiveert elektrische stuurverwarming\*.
- "Verhoog stuurwielverwarming" / "Verlaag stuurwielverwarming" – verhoogt/verlaagt ingesteld niveau voor de elektrische stuurverwarming\* met één stap.
- "Schakel stoelverwarming in" / "Schakel stoelverwarming uit" - activeert/deactiveert elektrische verwarming bestuurdersstoel\*.
- "Verhoog stoelverwarming" / "Verlaag stoelverwarming" – verhoogt/verlaagt ingesteld niveau voor de elektrische verwarming bestuurdersstoel\* met één stap.
- "Schakel stoelventilatie in" / "Schakel stoelventilatie uit" - activeert/deactiveert geventileerde bestuurdersstoel\*.
- "Verhoog stoelventilatie" / "Verlaag stoelventilatie" – verhoogt/verlaagt ingesteld niveau voor geventileerde bestuurdersstoel\* met één stap.

**i N.b.**

Niet alle systeem talen ondersteunen stembediening. De talen die dat wel doen, worden aangegeven met het symbool  in de lijst met beschikbare systeem talen. Meer over waar de informatie te vinden is, leest u in het hoofdstuk over instellingen voor stembediening.

[1] Geldt voor bepaalde markten.

\* Optie/accessoire.

## 8.7. Onderhoud aan klimaatregeling

Service en reparatie aan het aircosysteem mogen uitsluitend door een erkende werkplaats worden uitgevoerd.

### Storingen opsporen en verhelpen

De airconditioning bevat een fluorescerend traceermiddel. Bij zoeken naar lekken moet ultraviolet licht worden gebruikt.

Volvo adviseert u contact op te nemen met een erkende Volvo-werkplaats.

De klimaatregeling van de auto maakt afhankelijk van de markt gebruik van het freonvrije koudemiddel R1234yf of R134a. Op een sticker aan de binnenkant van de motorkap staat aangegeven welk koudemiddel er in de klimaatregeling van de auto zit.

**! Waarschuwing**

In het aircosysteem zit koudemiddel R134a onder druk. Service en reparatie aan het systeem mogen uitsluitend door een opgeleide en bevoegde monteur worden uitgevoerd.

**! Waarschuwing**

In de airco-installatie zit koudemiddel R1234yf onder druk. Conform de SAE-norm J2845 ("Technician Training for Safe Service and Containment of Refrigerants Used in Mobile A/C System") mogen service en reparatie aan het koudemiddelsysteem alleen worden uitgevoerd door een daartoe bekwaam en bevoegd technicus om de veiligheid van het systeem te garanderen.

## 8.8. Klimaatsensoren

De klimaatregeling beschikt over enkele sensoren voor de regeling van het autoklimaat. Bedek of blokkeer de sensoren niet met kledingstukken of andere voorwerpen.

### Positie van de sensoren

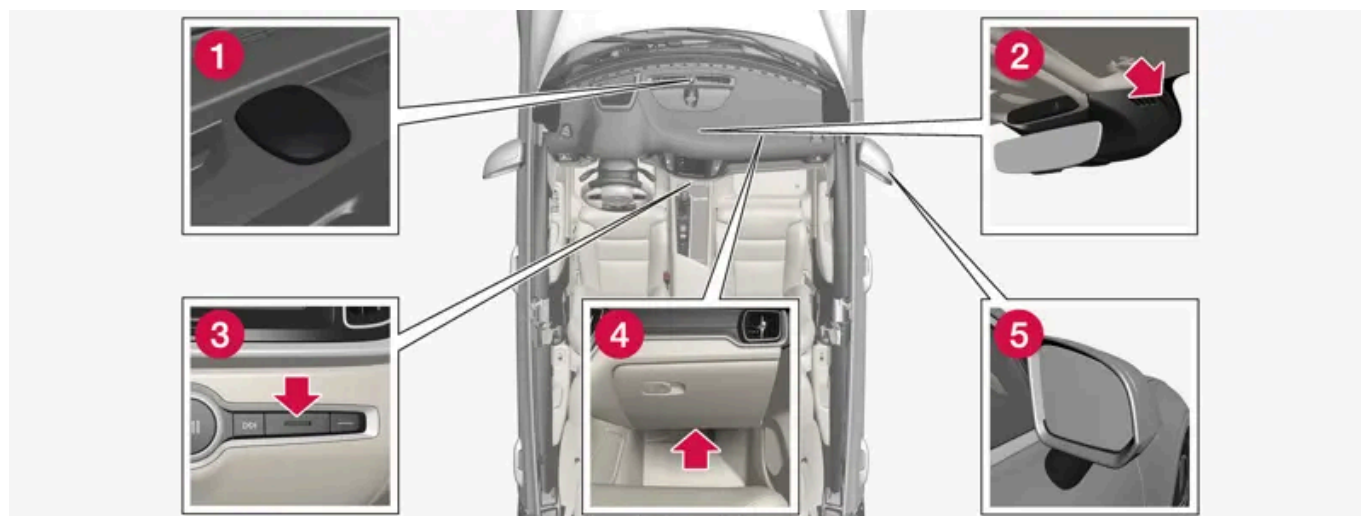

- 1 Zonnesensor – boven op het dashboard.
- 2 Vochtsensor – in de voetafdekking van de achteruitkijkspiegel.
- 3 Binnentemperatuursensor – bij de fysieke knoppen op de middenconsole.
- 4 Sensor voor kleine zwevende deeltjes\* – aan de onderzijde van het dashboardkastje.
- 5 Buitentemperatuursensor – in de rechter buitenspiegel.

Bij het Interior Air Quality System\* is er ook een luchtkwaliteitsensor, die in de luchtinlaat van de klimaatregeling zit.

\* Optie/accessoire.

---

## 8.9. Klimaatzones

Afhankelijk van het aantal klimaatzones van de auto kunt u verschillende temperaturen instellen voor verschillende delen van het interieur.

### Klimaatregeling met 2 zones

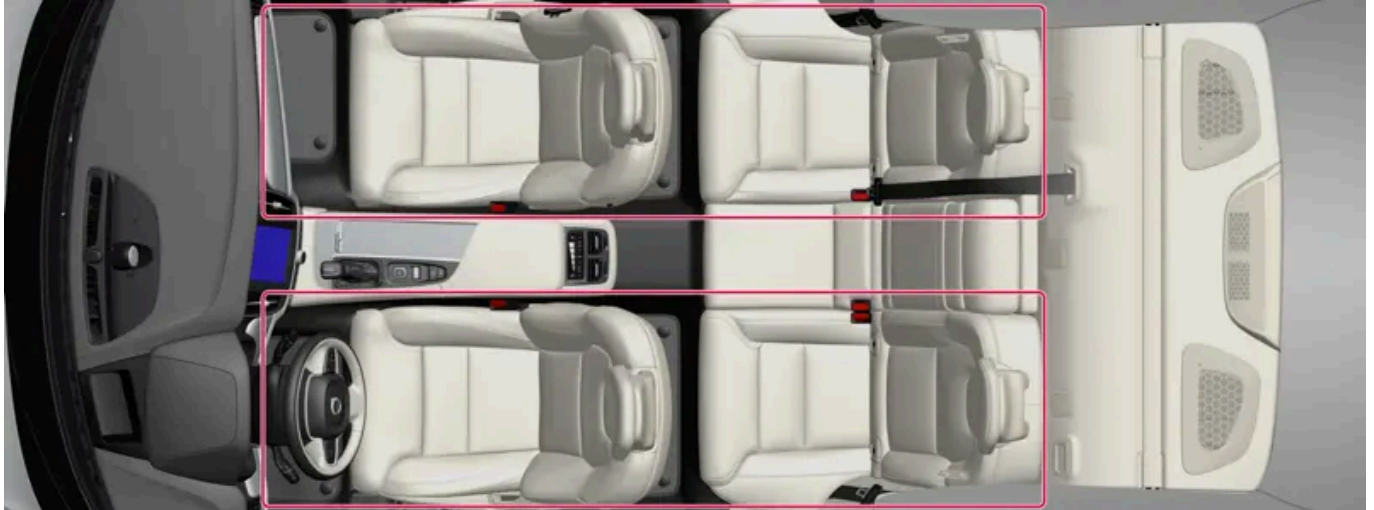

Klimaatzones bij klimaatregeling met 2 zones.

Bij klimaatregeling met 2 zones zijn de interieurtemperaturen voor de linker en rechter zone elk apart in te stellen.

---

## 8.10. Gevoelstemperatuur

De klimaatregeling regelt het autoklimaat op basis van de gevoelstemperatuur en niet de werkelijke temperatuur.

De ingestelde interieurtemperatuur komt overeen met de gevoelstemperatuur op basis van de heersende omstandigheden in en rond de auto wat buitentemperatuur, lichtsnelheid, luchtvochtigheidsgraad, ingestraalde warmte en dergelijke betreft.

Het systeem beschikt over een zonnensensor die de stand van de zon registreert. Daardoor kan de temperatuur van de lucht uit de blaasmonden links en rechts afwijken, ondanks dat de temperatuurknoppen voor de beide zijden in dezelfde stand staan.

## 9. Sleutels, vergrendelingen en alarm

---

### 9.1. Transpondersleutel

---

#### 9.1.1. Bestuurdersprofielen

---

##### 9.1.1.1. Bestuurdersprofielen

Tal van auto-instellingen zijn naar wens aan te passen en op te slaan in een of meer bestuurdersprofielen.



Het aantal bestuurdersprofielen in de auto is gelijk aan het aantal sleutels plus één extra gastprofiel. De persoonlijke instellingen worden automatisch in het actieve bestuurdersprofiel opgeslagen. Elke sleutel, behalve de Care Key, kan aan een persoonlijk bestuurdersprofiel worden gekoppeld. Bij gebruik van een sleutel waaraan een bestuurdersprofiel is gekoppeld, wordt de auto aangepast volgens de instellingen van dat specifieke bestuurdersprofiel. Care Key is altijd gekoppeld aan het Care Key-profiel en de snelheidsbeperking die hiervoor is ingesteld. Dit profiel kan niet als eigen profiel worden beveiligd. Dit geldt ook voor het gastprofiel, dat niet kan worden beveiligd of gekoppeld aan een andere sleutel.

#### Welke instellingen worden opgeslagen in bestuurdersprofielen?

De inhoud van deze handleiding geeft de status van de gebruikershandleiding weer op het moment van drukken en is mogelijk niet volledig geldig in toekomstige gevallen. Raadpleeg voor meer informatie de eerste pagina voor de volledige disclaimer.

Veel auto-instellingen worden automatisch opgeslagen in het actieve bestuurdersprofiel op voorwaarde dat het niet vergrendeld is. De verrichte auto-instellingen zijn hetzij persoonlijk, hetzij algemeen. Het zijn de persoonlijke instellingen die in bestuurdersprofielen worden opgeslagen.

Instellingen die zijn op te slaan in een bestuurdersprofiel zijn onder meer schermweergaven, spiegels, voorstoelen, navigatie\*, audio- en mediasysteem, taal en stembediening.

Bepaalde instellingen, de zogenoemde algemene instellingen, zijn te wijzigen, maar worden niet opgeslagen in een specifiek bestuurdersprofiel. Wijzigen van de algemene instellingen is van invloed op alle profielen.

#### **Algemene instellingen**

De algemene instellingen wijzigen niet als het ene bestuurdersprofiel wordt verruild voor een ander. Ze blijven gelijk, ongeacht welk bestuurdersprofiel actief is.

De instellingen van de toetsenbordindeling zijn voorbeelden van algemene instellingen. Als u bestuurdersprofiel X gebruikt om meer talen aan het toetsenbord toe te voegen, blijven deze opgeslagen en kunt u ook bij gebruik van bestuurdersprofiel Y van taal wisselen. De instellingen van de toetsenbordindeling worden niet opgeslagen onder een specifiek bestuurdersprofiel – deze instellingen zijn algemeen.

#### **Persoonlijke instellingen**

Als bestuurdersprofiel X is gebruikt om bijvoorbeeld de lichtsterkte op het middendisplayscherm in te stellen, wordt bestuurdersprofiel Y niet door deze instelling beïnvloed. Deze is opgeslagen voor bestuurdersprofiel X – de instelling van de lichtsterkte is een persoonlijke instelling.

\* Optie/accessoire.

---

## **9.1.1.2. Naam van bestuurdersprofiel wijzigen**

U kunt de verschillende bestuurdersprofielen die in de auto worden gebruikt een andere naam geven. Bij een profiel dat is gekoppeld aan Care Key kan de naam niet worden gewijzigd.

- 1 Tik op **Instellingen** in het hoofdscherm op het middendispley.
- 2 Tik op **Systeem** → **Bestuurdersprofielen**.
- 3 Kies **Profiel bewerken**.
  - Er verschijnt een menu waarin het profiel kan worden bewerkt.
- 4 Druk op het vakje **Profielnaam**.
  - Er verschijnt een toetsenbord, waarna u de naam kunt wijzigen. Druk op  om het toetsenbord te sluiten.
- 5 Sla de naamswijziging op door te tikken op **Terug** of **Sluiten**.
  - De naam is daarmee gewijzigd.

 **N.b.**

Een profielnaam kan niet beginnen met een spatie, omdat de profielnaam dan niet wordt opgeslagen.

### 9.1.1.3. Sleutel koppelen aan bestuurdersprofiel

U kunt uw sleutel koppelen aan een bestuurdersprofiel. Op die manier wordt telkens automatisch het bestuurdersprofiel met alle bijbehorende instellingen geselecteerd als de auto wordt gebruikt met die specifieke sleutel.

De eerste keer dat de sleutel wordt gebruikt, is deze nog niet gekoppeld aan een specifiek bestuurdersprofiel. Bij het starten van de auto wordt automatisch het profiel **Gast** geactiveerd.

Het is mogelijk om handmatig een bestuurdersprofiel te kiezen zonder dit aan de sleutel te koppelen. Bij ontgrendeling van de auto wordt het laatst gehanteerde bestuurdersprofiel geactiveerd. Als de sleutel eenmaal gekoppeld is aan een bestuurdersprofiel, hoeft u bij gebruik van deze sleutel geen bestuurdersprofiel meer te kiezen.

#### Sleutel koppelen aan een bestuurdersprofiel

 **N.b.**

Een sleutel kan alleen aan een bestuurdersprofiel worden gekoppeld als de auto stilstaat.

Kies eerst het profiel dat u aan de sleutel wilt koppelen, voor zover het te koppelen profiel niet al actief is. Het actieve profiel is vervolgens aan de sleutel te koppelen.

- 1 Tik op **Instellingen** in het hoofdscherm op het middendispley.

De inhoud van deze handleiding geeft de status van de gebruikershandleiding weer op het moment van drukken en is mogelijk niet volledig geldig in toekomstige gevallen. Raadpleeg voor meer informatie de eerste pagina voor de volledige disclaimer.

- 2 Tik op **Systeem** → **Bestuurdersprofielen**.
- 3 Markeer het gewenste profiel. Op het display verschijnt het startscherm opnieuw. Het profiel **Gast** kan niet aan een sleutel worden gekoppeld.
- 4 Open het hoofdscherm weer en tik op **Instellingen** → **Systeem** → **Bestuurdersprofielen** → **Profiel bewerken**.
- 5 Kies **Sleutel koppelen** om het profiel aan de sleutel te koppelen. Het is niet mogelijk om een bestuurdersprofiel te koppelen aan een andere sleutel dan de momenteel in de auto gebruikte sleutel. Als er meerdere sleutels in de auto zijn, verschijnt de tekst **Meer dan één sleutel gevonden, pak de sleutel die u met de back-uplezer wilt verbinden**.



Positie back-uplezer in de tunnelconsole.

- Als de tekst **Profiel gekoppeld aan sleutel** verschijnt, zijn de sleutel en het bestuurdersprofiel aan elkaar gekoppeld.
- 6 Tik op **OK**.
  - De huidige sleutel is daarmee gekoppeld aan het bestuurdersprofiel en blijft gekoppeld zolang het hokje voor **Sleutel koppelen** is aangevinkt.

---

## 9.1.1.4. Bestuurdersprofiel beveiligen

In sommige gevallen wilt u liever niet dat de verschillende auto-instellingen worden opgeslagen onder het actieve bestuurdersprofiel. Voor dergelijke gevallen kunt u het bestuurdersprofiel beveiligen. Een profiel dat is gekoppeld aan Care Key kan niet worden beveiligd.

**i** **N.b.**

Een bestuurdersprofiel is alleen te vergrendelen wanneer de auto stilstaat.

Om een bestuurdersprofiel te beveiligen:

- 1 Tik op **Instellingen** in het hoofdscherm op het middendispley.

**2** Tik op **Systeem** → **Bestuurdersprofielen**.

**3** Kies **Profiel bewerken**.

➤ Er verschijnt een menu waarin het profiel kan worden bewerkt.

**4** Kies **Profiel beveiligen** om het profiel te beveiligen.

**5** Sla de optie om het profiel te beveiligen op door te tikken op **Terug/Sluiten**.

➤ Wanneer het profiel beveiligd is, worden eventuele nieuwe auto-instellingen niet automatisch opgeslagen in het profiel. U moet de wijzigingen in plaats daarvan handmatig opslaan onder **Instellingen** → **Systeem** → **Bestuurdersprofielen** → **Profiel bewerken** door te tikken op **Huidige instellingen opslaan naar profiel**. Wanneer het profiel echter niet beveiligd is, worden eventuele nieuwe instellingen wel automatisch opgeslagen in het profiel. U kunt ook wijzigingen opslaan naar een beschermd profiel door het hoofdscherm te openen op het middendisplay, te drukken op **Bestuurdersprofielen** en vervolgens op het pictogram voor opslaan.

---

## 9.1.1.5. Bestuurdersprofiel kiezen

Bij het inschakelen van het middendisplay verschijnt boven aan het display het gekozen bestuurdersprofiel. Bij ontgrendeling van de auto wordt automatisch het laatst gebruikte bestuurdersprofiel gekozen. Na ontgrendeling van de auto kunt u een ander bestuurdersprofiel kiezen. Als de sleutel echter aan een ander bestuurdersprofiel is gekoppeld, wordt bij het starten het desbetreffende profiel gekozen.

U kunt op drie manieren van bestuurdersprofiel veranderen.

Alternatief 1:

**1** Druk tijdens het inschakelen van het middendisplay op de naam van het bestuurdersprofiel dat boven aan het middendisplay staat.

➤ Er verschijnt een lijst met de te kiezen bestuurdersprofielen.

**2** Kies het gewenste bestuurdersprofiel.

**3** Tik op **Bevestig**.

➤ Het bestuurdersprofiel is gekozen, waarna het systeem de instellingen van het nieuwe bestuurdersprofiel laadt.

Alternatief 2:

**1** Sleep het hoofdscherm van het middendisplay open.

**2** Tik op **Profiel**.

Dezelfde lijst als die voor alternatief 1 verschijnt.

De inhoud van deze handleiding geeft de status van de gebruikershandleiding weer op het moment van drukken en is mogelijk niet volledig geldig in toekomstige gevallen. Raadpleeg voor meer informatie de eerste pagina voor de volledige disclaimer.



- 3 Kies het gewenste bestuurdersprofiel.
  - 4 Tik op **Bevestig**.
- Het bestuurdersprofiel is gekozen, waarna het systeem de instellingen van het nieuwe bestuurdersprofiel laadt.

Alternatief 3:

- 1 Sleep het hoofdscherm van het middendispley open.
  - 2 Tik op **Instellingen** in het hoofdscherm op het middendispley.
  - 3 Tik op **Systeem** → **Bestuurdersprofielen**.
- Er verschijnt een lijst met de te kiezen bestuurdersprofielen.
- 4 Kies het gewenste bestuurdersprofiel.
- Het bestuurdersprofiel is gekozen, waarna het systeem de instellingen van het nieuwe bestuurdersprofiel laadt.

---

## 9.1.1.6. Instellingen resetten in bestuurdersprofielen

Instellingen die zijn opgeslagen onder een of meer bestuurdersprofielen zijn te herstellen, als de auto stilstaat.

 **N.b.**

**Fabrieksreset** is alleen mogelijk, wanneer de auto stilstaat.

- 1 Druk op **Instellingen** in het hoofdscherm.
- 2 Tik op **Systeem** → **Fabrieksreset** → **Persoonlijke instellingen resetten**.
- 3 Kies een van de opties **Resetten voor het actieve profiel**, **Resetten voor alle profielen** of **Annuleren**.

---

## 9.1.2. Sleutel koppelen aan bestuurdersprofiel

U kunt uw sleutel koppelen aan een bestuurdersprofiel. Op die manier wordt telkens automatisch het bestuurdersprofiel met alle bijbehorende instellingen geselecteerd als de auto wordt gebruikt met die specifieke

De inhoud van deze handleiding geeft de status van de gebruikershandleiding weer op het moment van drukken en is mogelijk niet volledig geldig in toekomstige gevallen. Raadpleeg voor meer informatie de eerste pagina voor de volledige disclaimer.

sleutel.

De eerste keer dat de sleutel wordt gebruikt, is deze nog niet gekoppeld aan een specifiek bestuurdersprofiel. Bij het starten van de auto wordt automatisch het profiel **Gast** geactiveerd.

Het is mogelijk om handmatig een bestuurdersprofiel te kiezen zonder dit aan de sleutel te koppelen. Bij ontgrendeling van de auto wordt het laatst gehanteerde bestuurdersprofiel geactiveerd. Als de sleutel eenmaal gekoppeld is aan een bestuurdersprofiel, hoeft u bij gebruik van deze sleutel geen bestuurdersprofiel meer te kiezen.

## Sleutel koppelen aan een bestuurdersprofiel

**i** N.b.

Een sleutel kan alleen aan een bestuurdersprofiel worden gekoppeld als de auto stilstaat.

Kies eerst het profiel dat u aan de sleutel wilt koppelen, voor zover het te koppelen profiel niet al actief is. Het actieve profiel is vervolgens aan de sleutel te koppelen.

- 1 Tik op **Instellingen** in het hoofdscherm op het middendispley.
- 2 Tik op **Systeem** → **Bestuurdersprofielen**.
- 3 Markeer het gewenste profiel. Op het display verschijnt het startscherm opnieuw. Het profiel **Gast** kan niet aan een sleutel worden gekoppeld.
- 4 Open het hoofdscherm weer en tik op **Instellingen** → **Systeem** → **Bestuurdersprofielen** → **Profiel bewerken**.
- 5 Kies **Sleutel koppelen** om het profiel aan de sleutel te koppelen. Het is niet mogelijk om een bestuurdersprofiel te koppelen aan een andere sleutel dan de momenteel in de auto gebruikte sleutel. Als er meerdere sleutels in de auto zijn, verschijnt de tekst **Meer dan één sleutel gevonden, pak de sleutel die u met de back-uplezer wilt verbinden**.



Positie back-uplezer in de tunnelconsole.

- Als de tekst **Profiel gekoppeld aan sleutel** verschijnt, zijn de sleutel en het bestuurdersprofiel aan elkaar gekoppeld.
- 6 Tik op **OK**.
    - De huidige sleutel is daarmee gekoppeld aan het bestuurdersprofiel en blijft gekoppeld zolang het hokje voor **Sleutel koppelen** is aangevinkt.

---

### 9.1.3. Elektronische startblokkering

De elektronische startblokkering is een anti-diefstalsysteem dat voorkomt dat de auto zonder de juiste sleutel kan worden gestart.

De inhoud van deze handleiding geeft de status van de gebruikershandleiding weer op het moment van drukken en is mogelijk niet volledig geldig in toekomstige gevallen. Raadpleeg voor meer informatie de eerste pagina voor de volledige disclaimer.

De volgende foutmelding op het bestuurdersdisplay houdt verband met de elektronische startblokkering:

Symbool	Melding	Betekenis
	Sleutel niet gevonden	Fout bij het uitlezen van de sleutel tijdens het starten – plaats de sleutel op het sleutelsymbool in de bekerhouder en probeer het opnieuw.

## Op afstand bediende startblokkering met opsporingssysteem<sup>[1]</sup>

De auto is uitgerust met een systeem waarmee het mogelijk is om de auto op te sporen en te lokaliseren alsmede op afstand de startblokkering te activeren zodat de motor niet meer te starten is. Neem contact op met de dichtstbijzijnde Volvo-dealer voor meer informatie over het systeem en hulp bij de activering ervan.

De volgende foutmelding op het bestuurdersdisplay houdt verband met de op afstand bediende startblokkering met opsporingssysteem:

Symbool	Melding	Betekenis
	Immobilisatie op afst. Auto kan niet worden gestart	De op afstand bediende startblokkering met opsporingssysteem is geactiveerd. De auto is niet te starten. Contact opnemen met de Volvo On Call-helpdesk.

<sup>[1]</sup> Alleen bepaalde markten en uitsluitend in combinatie met Volvo On Call.

---

## 9.1.4. Sleutels

Met de sleutels van de auto wordt de auto vergrendeld en ontgrendeld. Als een sleutel zich in het voorste deel van de passagiersruimte bevindt, kan de auto worden gestart.



Beschikbare sleutelsoorten zijn standaard sleutel, sleutel zonder knoppen (Key Tag)\* en Care Key.<sup>[1]</sup>

De standaard sleutel en Care Key zijn voorzien van knoppen. Naast de standaard inbegrepen sleutels kunnen ook sleutels worden nabesteld. Voor een auto met passieve vergrendeling en ontgrendeling\* kan een wat kleinere en lichtere sleutel zonder knoppen (Key Tag) als accessoire worden gekocht.

Voor het starten van de auto moet zich een sleutel in het voorste deel van de passagiersruimte bevinden.

Bij auto's met passieve vergrendeling en ontgrendeling (Passive Entry)\* is de auto altijd te starten, ongeacht waar de sleutel zich in de auto bevindt.

De sleutels zijn te koppelen aan verschillende bestuurdersprofielen om persoonlijke instellingen voor de auto op te slaan. Care Key is gekoppeld aan een specifiek bestuurdersprofiel dat meer beperkt is.

### **Waarschuwing**

De sleutel bevat een knoopcelbatterij. Zorg ervoor dat nieuwe en gebruikte batterijen buiten bereik van kinderen blijven. Als batterijen worden ingeslikt, kan dat tot ernstig letsel leiden.

Bij beschadiging, bijvoorbeeld als het batterijklepje niet goed kan worden afgesloten, mag het product niet worden gebruikt. Houd defecte producten buiten bereik van kinderen.

## Sleutelknoppen



De sleutel heeft vier knoppen - een aan de linker- en drie aan de rechterzijde.

 **Vergrendelen** – Bij eenmaal indrukken worden alle portieren, de kofferklep en de tankvulklep vergrendeld en wordt het alarm\* geactiveerd.

Bij lang indrukken worden alle ruiten en het panoramadak\* gesloten.

Bij lang indrukken worden alle ruiten en het dakluik\* gesloten.

 **Ontgrendelen** – Bij eenmaal indrukken worden alle portieren en de kofferklep ontgrendeld en wordt het alarm gedeactiveerd.

Bij lang indrukken worden alle ruiten tegelijkertijd gesloten. Dit kan bijvoorbeeld worden gebruikt om een warme auto door te luchten.

 **Kofferklep** – Ontgrendelt alleen de kofferklep en deactiveert de alarmfunctie voor de kofferklep. Bij lang indrukken wordt de kofferklep mechanisch geopend onder invloed van de veerspanning.

 **Paniefunctie** – bestemd om in noodgevallen de aandacht van anderen te trekken. Als u de knop ten minste 3 seconden lang ingedrukt houdt of tweemaal achtereenvolgens binnen 3 seconden indrukt, worden de richtingaanwijzers, de interieurverlichting en de claxon van de auto geactiveerd. U kunt deze functie met dezelfde toets weer uitschakelen, als de functie minimaal 5 seconden actief geweest is. Anders wordt deze functie na zo'n 3 minuten automatisch uitgeschakeld.

### **Waarschuwing**

Als u iemand in de auto achterlaat, moet u de raammechanismen en het panoramadak\* stroomloos maken door altijd de sleutel mee te nemen als u de auto verlaat.

**i N.b.**

Een sleutel die opgesloten ligt in de auto wordt tijdelijk gedeactiveerd en kan pas weer worden gebruikt nadat de auto is ontgrendeld met een andere geldige sleutel. Ook de Safelock-functie wordt gedeactiveerd.

## Transpondersleutel zonder knoppen (Key Tag)\*

Een sleutel zonder knoppen kan als accessoire worden besteld voor auto's uitgerust met de functie passieve vergrendeling en ontgrendeling. Starten en passieve vergrendeling en ontgrendeling werken op dezelfde manier als bij de standardsleutel. De sleutel is waterdicht tot een diepte van zo'n 10 meter (30 feet) gedurende 60 minuten. Hij heeft geen uitklapbaar sleutelblad en de batterij is niet vervangbaar.

## Care Key beperkte sleutel

Een Care Key maakt het mogelijk om bij het gebruik van de sleutel een beperking voor de snelheid van de auto in te stellen. De beperking moet ervoor zorgen dat de auto op veilige wijze wordt bestuurd, zoals bij het uitlenen.

## Als actieve sleutel wordt verwijderd uit de auto



Als de sleutel bij een draaiende motor uit de auto wordt verwijderd, verschijnt de waarschuwingsmelding **Sleutel niet gevonden** op het bestuurdersdisplay en klinkt er als het laatste portier wordt gesloten ter herinnering ook een geluidssignaal.

De melding verdwijnt wanneer u, nadat de sleutel weer in de auto aanwezig is, op de knop **O** van de rechter stuurknoppenset drukt of wanneer alle portieren zijn gesloten.

## Storingen

De passieve startfunctie van de sleutel en de optie passief vergrendelen en ontgrendelen\* ondervinden mogelijk storingen door elektromagnetische velden en afschermingen.

**i N.b.**

Bewaar de sleutels van de auto niet in de buurt van metalen voorwerpen of elektronica (zoals mobiele telefoons, tablets, laptops of laders). Houd bij voorkeur een afstand aan van minimaal 10-15 cm (4-6 inch).

Als er toch storingen optreden – gebruik het afneembare sleutelblad om te ontgrendelen. Plaats vervolgens de sleutel in de back-uplezer in de bekerhouder om de alarmfunctie te deactiveren en om de auto te kunnen starten.

**i N.b.**

Als de sleutel door de back-uplezer gelezen moet worden, moet u er wel voor zorgen dat in de bekerhouder geen andere autosleutels, metalen voorwerpen of elektronica liggen (bijvoorbeeld mobiele telefoons, tablets, laptops of laders). Deze voorwerpen kunnen de werking verstoren.

\* Optie/accessoire.

<sup>[1]</sup> De afbeelding is schematisch, zodat er afhankelijk van het model afwijkingen mogelijk zijn.

De inhoud van deze handleiding geeft de status van de gebruikershandleiding weer op het moment van drukken en is mogelijk niet volledig geldig in toekomstige gevallen. Raadpleeg voor meer informatie de eerste pagina voor de volledige disclaimer.

---

## 9.1.5. Meer sleutels bestellen

Als u meer sleutels nodig hebt dan standaard zijn inbegrepen of als u sleutels kwijtraakt, kunt u nieuwe sleutels bestellen. Als de auto is voorzien van passieve vergrendeling en ontgrendeling\* kan ook een sleutel zonder knoppen (Key Tag) worden besteld.

Voor dezelfde auto kunnen maximaal twaalf sleutels worden geprogrammeerd en gebruikt. Bij nabestellen worden er meer bestuurdersprofielen toegevoegd - één per nieuwe sleutel. Dit geldt ook voor de transpondersleutel zonder knoppen.

### Sleutel kwijt

Als een sleutel kwijt wordt geraakt, kan er een nieuwe worden besteld via een Volvo-dealer of een erkende Volvo-werkplaats. Ter preventie van diefstal moet de code van de zoekgeraakte sleutel uit het systeem worden gewist. Bij een bezoek aan de werkplaats moeten alle resterende sleutels toegankelijk zijn.

Hoeveel sleutels er voor de auto geprogrammeerd zijn kunt u controleren via de bestuurdersprofielen op het hoofdscherm van het middendisplayscherm – kies **Instellingen** → **Systeem** → **Bestuurdersprofielen**.

\* Optie/accessoire.

---

## 9.1.6. Batterij in sleutel vervangen

De batterij in de sleutel kan worden vervangen als die leeg is. Hoe lang de batterij meegaat, is afhankelijk van de vraag hoe vaak de sleutel wordt gebruikt. De batterij van de transpondersleutel zonder knoppen (Key Tag)\* kan niet worden vervangen.



Als het informatiesymbool gaat branden en de melding **Batt. sleutel bijna leeg** wordt weergegeven op het bestuurdersdisplay, moet de batterij van de sleutel worden vervangen.

Een ander teken dat de batterij bijna leeg is, is dat de sleutel alleen op kortere afstand werkt.

De batterij in de transpondersleutel zonder knoppen (Key Tag)\* kan niet worden vervangen - een nieuwe sleutel is te bestellen bij een erkende Volvo-werkplaats.

#### **Belangrijk**

Geef een gebruikte Key Tag af bij een erkende Volvo-werkplaats, waar ze die uit het systeem van de auto kunnen verwijderen. Als de batterij leeg is, kan de sleutel nog steeds worden gebruikt om de auto te starten met back-upstart.



## Sleutel openen en de batterij daarvan vervangen

### ! Belangrijk

Raak de contactoppervlakken van de nieuwe batterij niet aan met uw vingers. Dat verslechtert de werking van de batterij.

Houd de sleutel met de voorkant met het Volvo-logo naar boven toe en de sleutelringbevestiging naar u toe.

Links naast de sleutelringbevestiging zit een pal. Als die aan de verkeerde kant zit, zijn de voor- en achterkant door elkaar gehaald bij een eerdere vervanging van de batterij.

1 **1**



Schuif de pal bij de sleutelringbevestiging opzij en schuif de behuizing van de voorkant weg van de pal.

- De behuizing laat los en kan eraf worden gepakt (naar boven toe).  
Onder de behuizing zit nog een pal voor het losmaken van de achterkant.

2 **2**



Schuif de pal die achter de behuizing van de voorkant zat opzij en schuif de behuizing van de achterkant weg van de sleutelringbevestiging.

- De behuizing laat los en kan eraf worden gepakt (naar boven toe).  
Onder de behuizing zit de batterijklep.

3 **3**



Draai de batterijklep linksom naar de stand OPEN. Gebruik hiervoor bijvoorbeeld een schroevendraaier of een munt.

Breng de batterijklep omhoog en haal hem eraf. Als hij moeilijk los te krijgen is, kunt u hem met een smal stuk gereedschap voorzichtig omhoog wrikken.

4 **4**



De +-kant van de batterij wijst naar boven. Maak de batterij los door op de zijkant ervan te drukken en hem vervolgens eruit te pakken.

5 **5**



Plaats een nieuwe batterij met de pluszijde (+) omhoog. Vermijd de batterijcontacten van de sleutel met uw vingers aan te raken.

Plaats de zijkant van de batterij onder de twee plastic pallen aan de andere kant.

Druk vervolgens de batterij naar beneden, zodat die door de bovenste plastic pal op zijn plek wordt gehouden.

**i** N.b.

Gebruik batterijen met de aanduiding CR2032, 3 V.

**i** N.b.

Volvo beveelt aan dat vervangende batterijen voor de sleutel voldoen aan UN Manual of Test and Criteria, Part III, sub-section 38.3. De meegeleverde batterijen of door een erkende Volvo-werkplaats vervangen batterijen voldoen aan hetzelfde criterium.

**6**



Plaats de batterijklep terug en draai die rechtsom naar de stand CLOSE.

**7**



Monteer de behuizing van de achterkant terug, net als bij het losmaken maar dan in omgekeerde volgorde. Op de behuizing van de achterkant staat geen logo. Druk de behuizing vast zodat er een klikgeluid hoorbaar is en schuif hem vervolgens nog een paar millimeter verder naar de oorspronkelijke positie.

- Nog een klik geeft aan dat de behuizing weer in positie vastzit. Er moeten geen kiertjes meer zijn.

**8**



Draai de sleutel om en monteer de behuizing van de voorkant op dezelfde manier als die van de achterkant.

 **Waarschuwing**

Controleer of de batterij correct geplaatst is met de + en - aan de juiste kant. Haal als de sleutel langere tijd niet zal worden gebruikt de batterij eruit om batterijlekkage en beschadiging te voorkomen. Beschadigde of lekkende batterijen kunnen bij contact met de huid een bijtend effect hebben en letsel veroorzaken. Draag daarom handschoenen bij het werken met beschadigde batterijen.

- Houd batterijen buiten bereik van kinderen.
- Laat de batterijen niet ergens liggen. Ze kunnen namelijk door kinderen of huisdieren worden ingeslikt.
- Batterijen mogen niet uit elkaar worden gehaald, worden kortgesloten of in open vuur worden gegooid.
- Laad niet-oplaadbare batterijen niet op. Ze kunnen ontploffen.
- Controleer regelmatig producten met batterijen op beschadigingen.

Als er tekenen zijn van beschadigingen of beginnende lekkage van de sleutel of de batterij ervan moet de sleutel niet worden gebruikt. Houd defecte producten buiten bereik van kinderen.

 **Belangrijk**

Uitgewerkte accu's moeten op een milieuvriendelijke manier worden gerecycled.

\* Optie/accessoire.

## 9.1.7. Vergrendelen en ontgrendelen met de knoppen op de sleutel

Met de knoppen op de sleutel kunt u alle portieren en de kofferklep gelijktijdig vergrendelen en ontgrendelen.

### Vergrendelen met de knoppen op de sleutel



De afbeelding is schematisch.

- 1 Druk op de -knop om de auto te vergrendelen.

Vergrendeling is alleen mogelijk, als alle portieren en de kofferklep dichtstaan.

 **N.b.**

Een sleutel die opgesloten ligt in de auto wordt tijdelijk gedeactiveerd en kan pas weer worden gebruikt nadat de auto is ontgrendeld met een andere geldige sleutel. Ook de Safelock-functie wordt gedeactiveerd.

## Ontgrendelen met de knoppen op de sleutel

- 1 Druk op de -knop om de auto te ontgrendelen.

## Automatische hervergrendeling

Als u geen van de portieren noch de kofferklep binnen twee minuten na ontgrendeling van de buitenzijde met de transponder-sleutel opent, worden deze automatisch weer vergrendeld. Deze functie beperkt de kans dat u de auto per ongeluk onvergrendeld kunt laten staan.

## Als de sleutel niet werkt

Als vergrendelen of ontgrendelen via de sleutel niet mogelijk is, is de batterij mogelijk leeg – vergrendel of ontgrendel het bestuurdersportier dan met het afneembare sleutelblad.

---

## 9.1.8. Care Key – beperkte sleutel

Een Care Key maakt het voor de eigenaar van de auto mogelijk om de maximumsnelheid van de auto te beperken. De beperking moet ervoor zorgen dat de auto op veilige wijze wordt bestuurd zoals bij het uitlenen.



De knopfuncties voor een Care Key zijn dezelfde als voor de standaard sleutel, maar zijn gekoppeld aan een specifiek Care Key-bestuurdersprofiel met vooraf geselecteerde instellingen. Er moet een andere sleutel worden gebruikt voor het wijzigen van de instellingen die zijn gekoppeld aan Care Key en om over te schakelen naar een ander bestuurdersprofiel.

De beperking die kan worden ingesteld met een Care Key is bedoeld om te zorgen voor meer zekerheid als de auto wordt afgegeven aan bijvoorbeeld jonge of onervaren bestuurders, voor parkeren door bedienden bij een hotel of aan een werkplaats.

## Care Key gebruiken

Het beperkte profiel wordt geactiveerd als de auto wordt ontgrendeld met een Care Key of als het bestuurdersportier wordt geopend en de auto een Care Key aan de bestuurderszijde registreert. Het Care Key-profiel kan ook worden geactiveerd via het menu waar u het bestuurdersprofiel kiest. Op die manier hoeft de standaard sleutel niet te worden verwijderd.

Om vervolgens een normaal bestuurdersprofiel te activeren, moet de auto met een sleutel zonder beperkingen worden ontgrendeld.

### Indicatie op het bestuurdersdisplay

Als Care Key wordt gebruikt, wordt dat aangegeven met een symbool op het bestuurdersdisplay. Een rode streep op de snelheidsmeter geeft de gekozen maximumsnelheid aan.

Symbool	Betekenis
	Snelheidsbeperking is actief.

## 9.1.9. Instellingen voor Care Key

Wijzigingen van het Care Key-profiel op het middendispley zijn alleen mogelijk met behulp van een andere sleutel.

### Insteloptie

De volgende beperkingen zijn in te stellen:

- Snelheidsinterval: 50-180 km/h (30-112 mph)
- Stapgrootte: 1 km/h (1 mph)

#### Instellen

- 1 Ontgrendel de auto met een sleutel die geen Care Key is.
- 2 Tik op **Instellingen** op het hoofdscherm van het middenschermbord.
- 3 Tik op **Systeem** → **Bestuurdersprofielen** → **Zorgsleutel**.
- 4 Vink het vakje aan om beperking te activeren en stel de gewenste beperking in.

---

## 9.1.10. Kofferklep ontgrendelen met sleutelknop

Op de sleutel zit een knop om alleen de kofferklep te ontgrendelen.

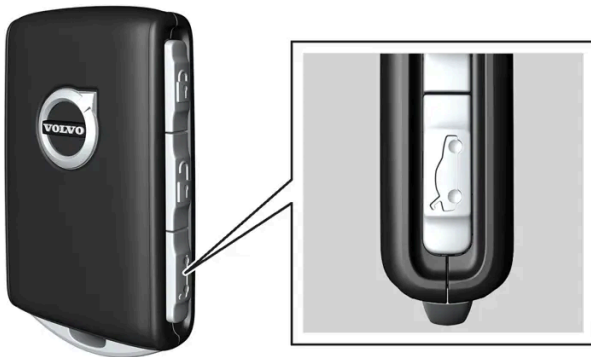

- 1 Druk op de -knop op de sleutel.
- > De kofferklep wordt ontgrendeld maar blijft dichtstaan.  
De zijportieren blijven vergrendeld en het alarm op de portieren blijft actief\*. De vergrendelings- en alarmindicatie op het dashboard dooft om aan te geven dat niet alle delen van de auto zijn vergrendeld.  
Als de kofferklep niet binnen 2 minuten na ontgrendeling wordt geopend, wordt de klep weer vergrendeld en het alarm opnieuw geactiveerd.

#### Elektrische kofferklepbediening\*

De inhoud van deze handleiding geeft de status van de gebruikershandleiding weer op het moment van drukken en is mogelijk niet volledig geldig in toekomstige gevallen. Raadpleeg voor meer informatie de eerste pagina voor de volledige disclaimer.

1 Houd de -knop enkele seconden ingedrukt.

➤ De kofferklep wordt mechanisch geopend terwijl de portieren vergrendeld en op alarm blijven\*.

\* Optie/accessoire.

---

## 9.1.11. Afneembaar sleutelblad

De standaard sleutel heeft een afneembaar sleutelblad van metaal met diverse functies.

De unieke code van de sleutelbladen is bekend bij de erkende Volvo-werkplaatsen, waar ook nieuwe sleutelbladen kunnen worden besteld.

### Toepassingsgebieden van het sleutelblad

U kunt het afneembare sleutelblad van de sleutel gebruiken om:

- het linker voorportier<sup>[1]</sup> handmatig te openen als de centrale vergrendeling niet te bedienen is via de knoppen
- alle portieren in noodgevallen te vergrendelen
- het mechanische kinderslot op de achterportieren te activeren en deactiveren.

Als het sleutelblad gebruikt is om de auto te ontgrendelen, kan de alarmfunctie worden gedeactiveerd en kan er worden gestart door de sleutel in de back-uplezer in de bekerhouder van de tunnelconsole te plaatsen.

Accessoire sleutel zonder knoppen (Key Tag) heeft geen afneembaar sleutelblad.

### Pak het sleutelblad erbij

Houd de sleutel met de voorkant met het Volvo-logo naar boven toe en de sleutelringbevestiging naar u toe.

Links naast de sleutelringbevestiging zit een pal. Als die aan de verkeerde kant zit, zijn de voor- en achterkant door elkaar gehaald bij een eerdere montage.

1 **1**





Schuif de pal bij de sleutelringbevestiging opzij en schuif de behuizing van de voorkant weg van de pal.

- De behuizing laat los en kan eraf worden gepakt (naar boven toe).

2 **2**



Maak het sleutelblad los.

3 **3**



Monteer de behuizing van de voorkant terug, net als bij het losmaken maar dan in omgekeerde volgorde. Druk de behuizing vast zodat er een klikgeluid hoorbaar is en schuif hem vervolgens nog een paar millimeter verder naar de oorspronkelijke positie.

- Nog een klik geeft aan dat de behuizing weer in positie vastzit.  
Er moeten geen kiertjes meer zijn.

<sup>[1]</sup> Dit geldt ongeacht of het stuur van de auto aan de linker- of de rechterzijde zit.

---

## 9.1.12. Vergrendelen en ontgrendelen met afneembaar sleutelblad

Het afneembare sleutelblad kan worden gebruikt om een van de portieren van de auto van buitenaf te ontgrendelen, bijvoorbeeld als de batterij van de sleutel leeg is.

### Ontgrendelen met sleutelblad

**i** N.b.

Wanneer u het portier met het sleutelblad ontgrendelt en vervolgens opent, gaat het alarm af. Het alarm moet handmatig worden gedeactiveerd – het kan verstandig zijn om dat hoofdstuk te lezen voordat u de auto gaat openmaken.

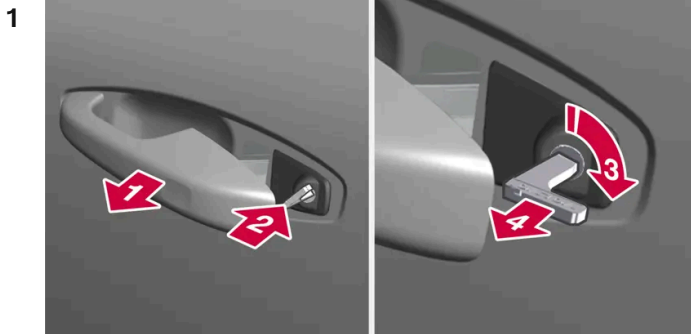

1

Trek de handgreep van het voorportier aan de linkerkant van de auto helemaal naar buiten toe.<sup>[1]</sup>

➤ Het sleutelgat moet nu zichtbaar zijn binnen de handgreep.

2

Plaats de sleutel.

3

Draai 45 graden rechtsom. De sleutel wijst dan recht naar achteren.

4

Draai de sleutel 45 graden terug naar de uitgangspositie en trek hem eruit.

➤ Het portier kan worden geopend met de handgreep.

## Vergrendelen met sleutelblad

Het linker voorportier is te vergrendelen met het afneembare sleutelblad.

De andere portieren hebben een vergrendeling aan het uiteinde. Die moet worden ingedrukt met behulp van het sleutelblad. Daarna zijn ze mechanisch vergrendeld/geblokkeerd en kunnen ze van buitenaf niet, maar van binnenuit wel worden geopend.

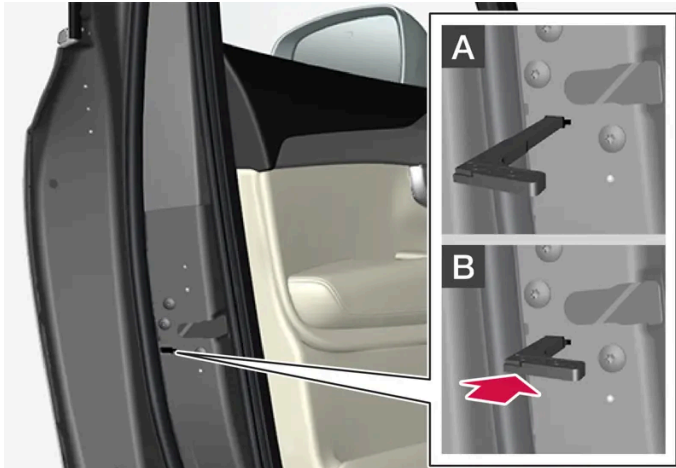

Portier handmatig vergrendelen. Niet te verwarren met kinderslot.

- 1 Verwijder het afneembare sleutelblad uit de sleutel met knoppen.
- 2 Plaats het sleutelblad in de opening voor de vergrendeling.
- 3 Druk de sleutel in totdat die niet verder kan, ongeveer 12 mm (0,5 inch).

**A** Het portier is zowel vanaf de buitenzijde als vanaf de binnenzijde te openen.

**B** Het portier is niet vanaf de buitenzijde te openen. Om terug te keren naar stand A moet de binnengreep van het portier worden geopend.

**i** N.b.

- De vergrendeling van een portier dient alleen om het desbetreffende portier te vergrendelen – dus niet alle portieren.
- Een handmatig vergrendeld achterportier waarvan het kinderslot ook geactiveerd is, kan niet van buiten of binnen geopend worden. Ontgrendelen is mogelijk met de knoppen op de sleutel, de knop voor centrale vergrendeling, het passieve vergrendelsysteem\* of via de Volvo Cars-app.

<sup>[1]</sup> Dit geldt ongeacht of het stuur van de auto links of rechts zit.

\* Optie/accessoire.

## 9.1.13. Bereik van de sleutel

Voor een goede werking van de sleutel moet die zich binnen een bepaalde afstand van de auto bevinden.

### Bij gebruik van de knoppen op de sleutel

De inhoud van deze handleiding geeft de status van de gebruikershandleiding weer op het moment van drukken en is mogelijk niet volledig geldig in toekomstige gevallen. Raadpleeg voor meer informatie de eerste pagina voor de volledige disclaimer.

De functies van de sleutel die worden aangestuurd via de knoppen hebben bereik tot ongeveer 20 meter (65 voet) afstand van de auto.

Als de auto niet reageert bij bediening van een knop – probeer het dan op minder grote afstand opnieuw.

## Bij passief\* gebruik

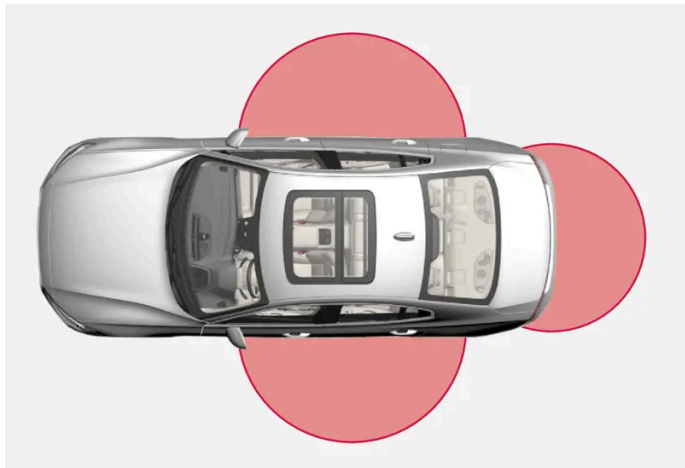

Het gemarkeerde gebied op de afbeelding geeft het bereik van de systeemantennes aan.

Voor passief gebruik moet een sleutel zich binnen ongeveer 1 tot 1,5 meter (3 tot 5 voet) afstand van de portieren of de kofferklep van de auto bevinden.

### **i** N.b.

Er kunnen storingen optreden in de sleutelfuncties door radiogolven in de lucht, omringende gebouwen, topografische omstandigheden e.d. Het is altijd mogelijk de auto te vergrendelen/ontgrendelen met het sleutelblad.

\* Optie/accessoire.

## 9.1.14. Typegoedkeuring voor transpondersleutels





De typegoedkeuring voor de transpondersleutels van de auto staan in de volgende tabellen.

### Passief starten (Passive Start) en passieve vergrendeling/ontgrendeling (Passive

## Entry\*)











CEM-markering voor transpondersleutels. Zie de volgende tabellen voor aanvullende typegoedkeuringsnummers.

Land/regio	Typegoedkeuring	
Argentinië	CNC ID: C-14771	
Brazilië	MT-3245/2015	 0589-15-6830  (01) 0 7897843840961
Europa	Delphi Deutschland GmbH, 42367 Wuppertal, verklaart bij dezen dat de VO3-134TRX in overeenstemming is met de essentiële eisen en overige toepasselijke bepalingen van de Richtlijn 2014/53/EU (RED).	
Verenigde Arabische Emiraten	ER37847/15 DA0062437/11	
Indonesië	Nomor: 38301/SDPPI/2015	
Jordanië	TRC/LPD/2014/250	
Maleisië	RDBV/42A/1019/S(19-4114)	
Mexico	IFETEL: RLVDEVO15-0396	
Namibië	TA-2016-02	 Communications Regulatory Authority of Namibia
Rusland		
Servië	P1614120100	
Zuid-Afrika	TA-2014-1868	

## een transpondersleutel

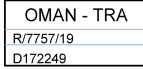
Land/regio	Typegoedkeuring	
Europa	Hierbij verklaart Huf Hülsbeck & Fürst GmbH & Co. KG dat dit type radioapparatuur HUF8423MS in overeenstemming is met richtlijn 2014/53/EU. Frequentieband: 433,92 MHz Uitgezonden maximaal radiofrequent vermogen: 10 mW Fabrikant: Huf Hülsbeck & Fürst GmbH & Co. KG, Steeger Str. 17, 42551 Velbert, Germany	

Land/regio	Typegoedkeuring	
Argentinië		Zie afbeelding onder de tabel.
Brazilië	Anatel: 06768-19-06643 Modelo: HUF8423MS Este equipamento opera em caráter secundário isto é não tem direito a proteção contra interferência prejudicial, mesmo de estações do mesmo tipo, e não pode causar interferência a sistemas operando em caráter primário.	
Filippijnen	ESD-1919938C	
Verenigde Arabische Emiraten		
Ghana	NCA Approved: ZRO-M8-7E3-138	
Indonesië <sup>[1]</sup>	Sertifikat Nomor: 65073/SDPPI/2019 PLG ID: 8093	
CU (Customs Union) Kazakstan, Rusland		
Marokko	AGREE PAR L'ANRT MAROC Numéro d'agrément: MR 20402 ANRT 2019 Date d'agrément: 10/07/2019	
Moldavië		
Nigeria	Connection and use of this communication equipment is permitted by the Nigerian Communications Commission	
Oman		
Paraguay	HUF8423MS	
Servië		

Land/regio	Typegoedkeuring	
Singapore	Complies with IMDA Standards DA103787	
Zuid-Afrika	TA-2019/772	
Taiwan	<p>本產品符合低功率電波輻射性電機管理辦法 第十二條、第十四條等條文規定</p> <p>.1 經型式認證合格之低功率射頻電機，非經許可，公司、商號或使用者均不</p> <ul style="list-style-type: none"> <li>得擅自變更頻率、加大功率或變更原設計之特性及功能</li> </ul> <p>.2 低功率射頻電機之使用不得影響飛航安全及干擾合法通信；經發現有干擾</p> <ul style="list-style-type: none"> <li>現象時，應立即停用，並改善至無干擾時方得繼續使用</li> <li>前項合法通信，指依電信法規定作業之無線電通信</li> </ul> <p>低功率射頻電機須忍受合法通信或工業、科學及醫療用電波輻射性電機設</p> <ul style="list-style-type: none"> <li>備之干擾</li> </ul>	
Oekraïne	.Справжнім Huf Hülsbeck & Fürst GmbH & Co KG заявляє, що тип радіообладнання відповідає Технічному[HUF8423MS] регламенту радіообладнання; повний текст -декларації про відповідність доступний на веб :сайті за такою адресою Робоча частота: 433,92 ГГц	
Vietnam		
Wit-Rusland		
Zambia		

## Argentinië











H-23694

## Key Tag

Land/regio	Typegoedkeuring	
Europa	<p>Hierbij verklaart Huf Hülsbeck &amp; Fürst GmbH &amp; Co. KG dat dit type radioapparatuur HUF8432MS in overeenstemming is met richtlijn 2014/53/EU.</p> <p>Frequentieband: 433,92 MHz</p> <p>Uitgezonden maximaal radiofrequent vermogen: 10 mW</p> <p>Fabrikant: Huf Hülsbeck &amp; Fürst GmbH &amp; Co. KG, Steeger Str. 17, 42551 Velbert, Germany</p>	

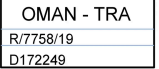
De inhoud van deze handleiding geeft de status van de gebruikershandleiding weer op het moment van drukken en is mogelijk niet volledig geldig in toekomstige gevallen. Raadpleeg voor meer informatie de eerste pagina voor de volledige disclaimer.

Land/regio	Typegoedkeuring	
Argentinië		Zie afbeelding onder de tabel.
Brazilië	Anatel: 04362-16-06643 Modelo: HUF8432MS Este equipo opera em caráter secundário isto é não tem direito a proteção contra interferência prejudicial, mesmo de estações do mesmo tipo, e não pode causar interferência a sistemas operando em caráter primário.	
Ghana	NCA Approved: ZRO-M8-7E3-139	
Filippijnen	ESD-1919939C	 Type Approved No.: ESD-1919939C
Verenigde Arabische Emiraten		 TRA REGISTERED No: ER72467/19 DEALER No: DA36976/14
CU (Customs Union) Kazakstan, Rusland		
Indonesië <sup>[1]</sup>	Sertifikat Nomor: 65072/SDPPI/2019 PLG ID: 8093	
Marokko	AGREE PAR L'ANRT MAROC Numéro d'agrément: MR 20403 ANRT 2019 Date d'agrément: 10/07/2019	
Moldavië		 024
Nigeria	Connection and use of this communications equipment is permitted by the Nigerian Communications Commission	
Oman		 OMAN - TRA R/7758/19 D172249
Paraguay	HUF8432MS	HUF8432MS  NR.2019-08-I-0448
Servië		 005 19



Land/regio	Typegoedkeuring	
Singapore	Complies with IMDA Standards DA103787	
Zuid-Afrika	TA-2019-773	
Taiwan	<p>本產品符合低功率電波輻射性電機管理辦法 第十二條、第十四條等條文規定</p> <p>.1 經型式認證合格之低功率射頻電機，非經許可，公司、商號或使用者均不</p> <ul style="list-style-type: none"> <li>得擅自變更頻率、加大功率或變更原設計之特性及功能</li> </ul> <p>.2 低功率射頻電機之使用不得影響飛航安全及干擾合法通信；經發現有干擾</p> <ul style="list-style-type: none"> <li>現象時，應立即停用，並改善至無干擾時方得繼續使用</li> <li>前項合法通信，指依電信法規定作業之無線電通信</li> </ul> <p>低功率射頻電機須忍受合法通信或工業、科學及醫療用電波輻射性電機設</p> <ul style="list-style-type: none"> <li>備之干擾</li> </ul>	
Oekraïne	.Справжнім Huf Hülsbeck & Fürst GmbH & Co KG заявляє, що тип радіообладнання відповідає Технічному[HUF8432MS] регламенту радіообладнання; повний текст -декларації про відповідність доступний на веб :сайті за такою адресою Робоча частота: 433,92 ГГц	
Vietnam		
Wit-Rusland		
Zambia		

## Argentinië



H-23695

\* Optie/accessoire.

<sup>[1]</sup> Geldt alleen voor Indonesië.

## 9.1.15. Locatie antennes voor start- en vergrendelingssysteem

In de auto zijn een antenne voor het startstelsysteem en antennes voor de passieve vergrendeling\* geïntegreerd.

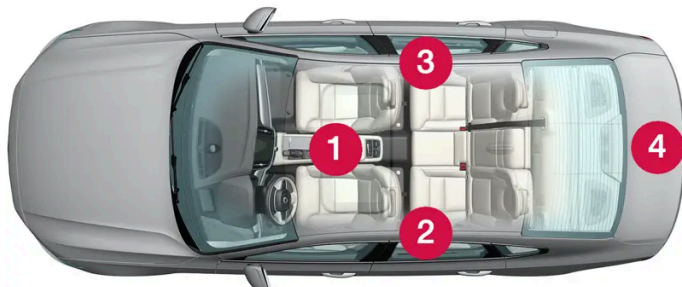

Antennelocaties:

- 1 Onder de bekerhouder voor in de tunnelconsole
- 2 Voor aan de bovenkant van het linker achterportier<sup>[1]</sup>
- 3 Voor aan de bovenkant van het rechter achterportier<sup>[1]</sup>
- 4 In de kofferbak<sup>[1]</sup>

### Waarschuwing

Personen met een pacemaker moeten deze op een afstand van minimaal 22 cm (9 inch) van de antennes houden om verstoringen tussen de pacemaker en het sleutelsysteem te voorkomen.

\* Optie/accessoire.

<sup>[1]</sup> Alleen bij auto's met passieve vergrendeling en ontgrendeling\*.

## 9.1.16. Contactslotstanden

Het elektrische systeem van de auto is in verschillende standen te zetten voor gebruik van verschillende autosystemen.

Om een beperkt aantal functies te kunnen gebruiken bij een uitgeschakelde motor is het elektrische systeem van de auto in drie verschillende standen te zetten: **O**, **I** en **II**. In de gebruikershandleiding worden deze standen overal voorafgegaan door de aanduiding "contactslotstand".

De volgende tabel geeft aan welke functies beschikbaar zijn in de verschillende contactslotstanden/standen:

Niveau	Functies
0	<ul style="list-style-type: none"> <li>Kilometerteller, klok en temperatuurmeter worden verlicht<sup>[1]</sup>.</li> <li>Elektrisch bedienbare* stoelen zijn te verstellen.</li> <li>Middendisplay wordt ingeschakeld en is te gebruiken<sup>[1]</sup>.</li> <li>Het infotainmentsysteem is te gebruiken<sup>[1]</sup>.</li> </ul> <p>In deze contactslotstand zijn de functies tijdsgestuurd. Ze worden na een poosje automatisch uitgeschakeld.</p>
I	<ul style="list-style-type: none"> <li>Panoramadak, elektrisch bedienbare ruiten, 12V-aansluitingen in passagiersruimte, Bluetooth, navigatie, telefoon, interieurventilator en voorruitwissers zijn te gebruiken.</li> <li>Elektrisch bedienbare stoelen zijn te verstellen.</li> <li>12V-aansluitingen* in de bagageruimte zijn te gebruiken.</li> </ul> <p><b>In deze contactslotstand is het stroomverbruik belastend voor de accu.</b></p>
II	<ul style="list-style-type: none"> <li>De koplampen worden ontstoken.</li> <li>Waarschuwings-/controlelampjes branden 5 seconden lang.</li> <li>Meerdere andere systemen worden geactiveerd. De stoelverwarming en achterrautverwarming zijn echter pas te activeren na het starten van de auto.</li> </ul> <p><b>Deze contactslotstand vergt veel stroom van de accu en moet daarom worden vermeden!</b></p>

<sup>[1]</sup> Ook geactiveerd bij opening van het portier.

\* Optie/accessoire.

## 9.1.17. Contactslotstand kiezen

Het elektrische systeem van de auto is in verschillende standen te zetten voor gebruik van verschillende autosystemen.

### Contactslotstand kiezen



De startknop op de tunnelconsole.

- **Contactslotstand 0** – Vergrendel de auto en bewaar de sleutel binnen in de auto.

**i N.b.**

Om stand I of II te realiseren **zonder** de motor te starten, moet u bij het selecteren van deze contactslotstanden het rempedaal **niet** bedienen.

- **Contactslotstand I** – Draai de startknop rechtsom en laat de knop weer los. De knop veert automatisch terug naar de uitgangspositie.
- **Contactslotstand II** – Draai de startknop rechtsom en houd de knop zo'n 5 seconden in deze stand vast. Laat vervolgens knop los, die automatisch terugveert naar de uitgangspositie.
- **Terug naar contactslotstand 0** – Om terug te gaan naar contactslotstand 0 vanuit stand I en II moet u de startknop rechtsom draaien en de knop loslaten. De knop veert automatisch terug naar de uitgangspositie.

## 9.2. Vergrendelen en ontgrendelen

### 9.2.1. Passieve vergrendeling en ontgrendeling

#### 9.2.1.1. De kofferklep openen met een schopbeweging\*

De kofferklep kunt u openen met een voetbeweging\* onder de achterbumper. De functie maakt het makkelijker als de handen vol zijn.



De sensor zit links op de bumper.

Een van de sleutels van de auto moet zich binnen bereik bevinden achter de auto - ca. 1 meter (3 voet) voor activering. Dat geldt ook als de auto onvergrendeld is.

## De kofferklep openen met een schopbeweging

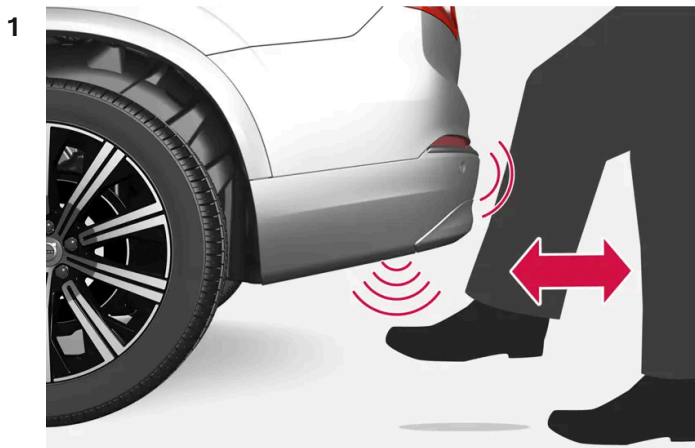

Schopbeweging binnen het activeringsbereik van de sensor.

Maak **een** naar voren gerichte schopbeweging onder het linker gedeelte van de achterbumper. U mag de bumper daarbij niet aanraken. Doe daarna een stap terug.

- Er klinkt een kort geluidssignaal en de kofferklep wordt geopend.

Bij meerdere schopbewegingen zonder dat er een sleutel binnen bereik is, wordt de functie een tijdje gedeactiveerd.

Houd uw voet niet onder de auto bij de schopbeweging. De activering kan dan mislukken.

De kofferklep wordt dichtgedaan door hem handmatig omlaag te drukken.

**i** N.b.

Bedenk dat het systeem kan worden geactiveerd tijdens het wassen van de auto als de sleutel zich binnen bereik bevindt.

\* Optie/accessoire.

---

## 9.2.1.2. Locatie antennes voor start- en vergrendelingssysteem

In de auto zijn een antenne voor het startsysteem en antennes voor de passieve vergrendeling\* geïntegreerd.

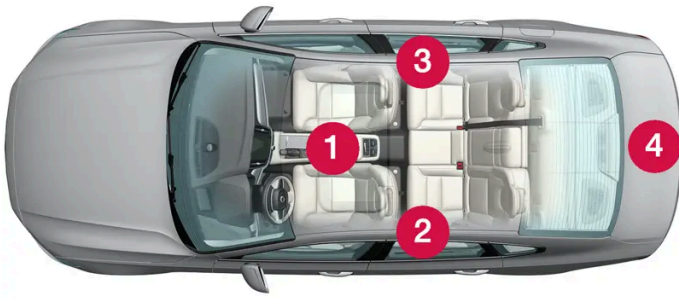

Antennelocaties:

- 1 Onder de bekerhouder voor in de tunnelconsole
- 2 Voor aan de bovenkant van het linker achterportier<sup>[1]</sup>
- 3 Voor aan de bovenkant van het rechter achterportier<sup>[1]</sup>
- 4 In de kofferbak<sup>[1]</sup>

 **Waarschuwing**

Personen met een pacemaker moeten deze op een afstand van minimaal 22 cm (9 inch) van de antennes houden om verstoringen tussen de pacemaker en het sleutelsysteem te voorkomen.

\* Optie/accessoire.

<sup>[1]</sup> Alleen bij auto's met passieve vergrendeling en ontgrendeling\*.

## 9.2.1.3. Passieve vergrendeling en ontgrendeling met aanraakgevoelige zones\*

Dankzij de passieve vergrendeling en ontgrendeling hoeft u de sleutel alleen in een binnenzak of tas bij u te dragen. De auto wordt vergrendeld of ontgrendeld via een aanraakgevoelige zone op de portiergreep.

### Aanraakgevoelige zones

Portiergrepen

Aan de buitenkant van de portiergrepen zit een verdieping voor vergrendeling en aan de binnenkant een aanraakgevoelige zone voor ontgrendeling.

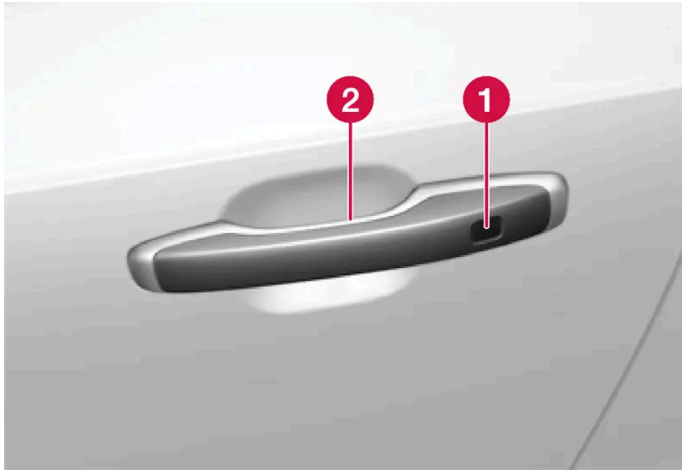

- 1 Aanraakgevoelige holte voor vergrendeling
- 2 Aanraakgevoelige zone voor ontgrendeling

**i N.b.**

Het is belangrijk dat u slechts één aanraakgevoelig vlak tegelijk aanraakt. Als u de handgreep beetpakt terwijl u het slotoppervlak aanraakt, bestaat het risico van dubbele commando's. Dat betekent dat de verlangde activiteit (vergrendelen/ontgrendelen) niet of met vertraging zal plaatsvinden.

#### Handgreep van de kofferklep

De handgreep van de kofferklep heeft een met rubber bekleed drukplaatje, dat alleen voor ontgrendeling dient.

**i N.b.**

Let erop dat het systeem kan worden geactiveerd bij het wassen van de auto als de sleutel binnen bereik is.

\* Optie/accessoire.

## 9.2.1.4. Passief vergrendelen en ontgrendelen \*

Bij een auto met passieve vergrendeling en ontgrendeling hoeft u voor het ontgrendelen van de auto alleen op de aanraakgevoelige zone van de handgreep van het portier te drukken.

**i** N.b.

Vergrendeling en ontgrendeling zijn alleen mogelijk wanneer een van de sleutels van de auto zich binnen bereik bevindt.

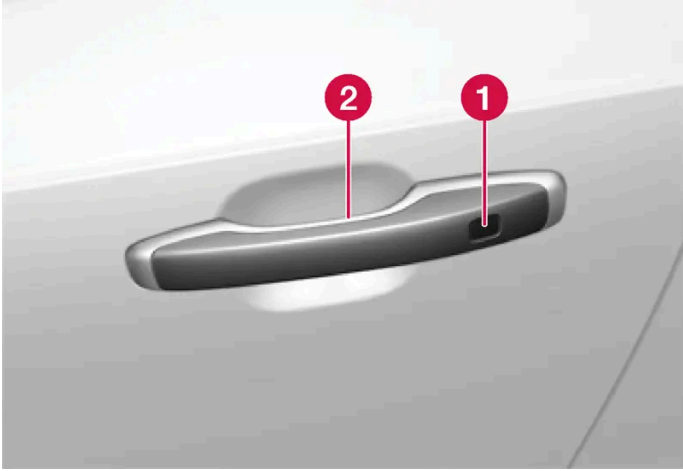

- 1** Aanraakgevoelige holte voor vergrendeling
- 2** Aanraakgevoelige zone voor ontgrendeling

**i** N.b.

Let erop dat het systeem kan worden geactiveerd bij het wassen van de auto als de sleutel binnen bereik is.

## Passief vergrendelen

Alle portieren en de kofferklep moeten dichtstaan om de auto te vergrendelen via de handgrepen van de zijportieren.

- 1** Raak na het sluiten van het portier het gemarkeerde gebied aan de achter- en buitenkant van een de portiergrepen aan.
  - >** De vergrendelingsindicatie op het dashboard bevestigt door te gaan knipperen dat er vergrendeling heeft plaatsgevonden.

Om alle zijruiten en het panoramadak\* tegelijkertijd te sluiten moet u uw vinger in de aanraakgevoelige holte aan de buitenkant van de portiergreep houden totdat de zijruiten en het panoramadak dichtstaan.

## Passief ontgrendelen



1 Pak een portiergreep beet of druk voor ontgrendeling lichtjes op het met rubber beklede drukplaatje aan de onderzijde van de handgreep van de kofferklep.

➤ De vergrendelingsindicatie op het dashboard bevestigt dat de auto is ontgrendeld door te stoppen met knipperen.

## Automatische hervergrendeling

Als u geen van de portieren noch de kofferklep binnen twee minuten na ontgrendeling van de buitenzijde met de transponder-sleutel opent, worden deze automatisch weer vergrendeld. Deze functie beperkt de kans dat u de auto per ongeluk ontgrendeld kunt laten staan.

\* Optie/accessoire.

---

### 9.2.1.5. Instellingen voor passieve ontgrendeling \*

U kunt kiezen welke portieren er worden ontgrendeld bij passieve ontgrendeling.

Om de instelling te wijzigen:

- 1 Tik op **Instellingen** op het hoofdscherm van het middenschermbdisplay.
- 2 Tik op **My Car** → **Vergrendeling** → **Sleutelloos ontgrendelen**
- 3 Kies een alternatief:
  - **Alle portieren** – ontgrendelt alle portieren tegelijkertijd.
  - **Een portier** – ontgrendelt het gekozen portier.

\* Optie/accessoire.

---

### 9.2.1.6. Kofferdeksel passief ontgrendelen \*

Met passieve vergrendeling en ontgrendeling kan worden ontgrendeld door licht te drukken op het met rubber beklede drukplaatje onderaan op de handgreep van de kofferklep.

 **N.b.**

Ontgrendeling is alleen mogelijk wanneer een van de sleutels van de auto zich binnen bereik achter de auto bevindt.

De bagageklep wordt dichtgehouden door een elektrische vergrendeling.

Om te openen:

- 1 Druk lichtjes op het met rubber beklede drukplaatje onder op de handgreep van de kofferklep.
  - De vergrendeling wordt ontkoppeld.
- 2 Til de buitenste handgreep helemaal omhoog om de kofferklep te openen.

 **Belangrijk**

- Ga voorzichtig met het met rubber beklede plaatje om, zodat het elektrische contact niet beschadigd raakt. Voor activering is minimale kracht nodig.
- Breng geen druk aan op het met rubber beklede plaatje bij het openen – maar til de handgreep op.

De kofferklep is ook te openen met een schopbeweging\* onder de achterbumper, zie het desbetreffende gedeelte.

 **Waarschuwing**

Rijd niet met een geopend kofferdeksel. Via de kofferbak worden mogelijk giftige uitlaatgassen de auto in gezogen.

\* Optie/accessoire.

---

## 9.2.2. Sleutels

Met de sleutels van de auto wordt de auto vergrendeld en ontgrendeld. Als een sleutel zich in het voorste deel van de passagiersruimte bevindt, kan de auto worden gestart.



Beschikbare sleutelsoorten zijn standaard sleutel, sleutel zonder knoppen (Key Tag)\* en Care Key.<sup>[1]</sup>

De standaard sleutel en Care Key zijn voorzien van knoppen. Naast de standaard inbegrepen sleutels kunnen ook sleutels worden nabesteld. Voor een auto met passieve vergrendeling en ontgrendeling\* kan een wat kleinere en lichtere sleutel zonder knoppen (Key Tag) als accessoire worden gekocht.

Voor het starten van de auto moet zich een sleutel in het voorste deel van de passagiersruimte bevinden.

Bij auto's met passieve vergrendeling en ontgrendeling (Passive Entry)\* is de auto altijd te starten, ongeacht waar de sleutel zich in de auto bevindt.

De sleutels zijn te koppelen aan verschillende bestuurdersprofielen om persoonlijke instellingen voor de auto op te slaan. Care Key is gekoppeld aan een specifiek bestuurdersprofiel dat meer beperkt is.

### **Waarschuwing**

De sleutel bevat een knoopcelbatterij. Zorg ervoor dat nieuwe en gebruikte batterijen buiten bereik van kinderen blijven. Als batterijen worden ingeslikt, kan dat tot ernstig letsel leiden.

Bij beschadiging, bijvoorbeeld als het batterijklepje niet goed kan worden afgesloten, mag het product niet worden gebruikt. Houd defecte producten buiten bereik van kinderen.

## Sleutelknoppen



De sleutel heeft vier knoppen - een aan de linker- en drie aan de rechterzijde.

 **Vergrendelen** – Bij eenmaal indrukken worden alle portieren, de kofferklep en de tankvulklep vergrendeld en wordt het alarm\* geactiveerd.

Bij lang indrukken worden alle ruiten en het panoramadak\* gesloten.

Bij lang indrukken worden alle ruiten en het dakluik\* gesloten.

 **Ontgrendelen** – Bij eenmaal indrukken worden alle portieren en de kofferklep ontgrendeld en wordt het alarm gedeactiveerd.

Bij lang indrukken worden alle ruiten tegelijkertijd gesloten. Dit kan bijvoorbeeld worden gebruikt om een warme auto door te luchten.

 **Kofferklep** – Ontgrendelt alleen de kofferklep en deactiveert de alarmfunctie voor de kofferklep. Bij lang indrukken wordt de kofferklep mechanisch geopend onder invloed van de veerspanning.

 **Paniefunctie** – bestemd om in noodgevallen de aandacht van anderen te trekken. Als u de knop ten minste 3 seconden lang ingedrukt houdt of tweemaal achtereenvolgens binnen 3 seconden indrukt, worden de richtingaanwijzers, de interieurverlichting en de claxon van de auto geactiveerd. U kunt deze functie met dezelfde toets weer uitschakelen, als de functie minimaal 5 seconden actief geweest is. Anders wordt deze functie na zo'n 3 minuten automatisch uitgeschakeld.

### **Waarschuwing**

Als u iemand in de auto achterlaat, moet u de raammechanismen en het panoramadak\* stroomloos maken door altijd de sleutel mee te nemen als u de auto verlaat.

 **N.b.**

Een sleutel die opgesloten ligt in de auto wordt tijdelijk gedeactiveerd en kan pas weer worden gebruikt nadat de auto is ontgrendeld met een andere geldige sleutel. Ook de Safelock-functie wordt gedeactiveerd.

## Transpondersleutel zonder knoppen (Key Tag)\*

Een sleutel zonder knoppen kan als accessoire worden besteld voor auto's uitgerust met de functie passieve vergrendeling en ontgrendeling. Starten en passieve vergrendeling en ontgrendeling werken op dezelfde manier als bij de standardsleutel. De sleutel is waterdicht tot een diepte van zo'n 10 meter (30 feet) gedurende 60 minuten. Hij heeft geen uitklapbaar sleutelblad en de batterij is niet vervangbaar.

## Care Key beperkte sleutel

Een Care Key maakt het mogelijk om bij het gebruik van de sleutel een beperking voor de snelheid van de auto in te stellen. De beperking moet ervoor zorgen dat de auto op veilige wijze wordt bestuurd, zoals bij het uitlenen.

## Als actieve sleutel wordt verwijderd uit de auto

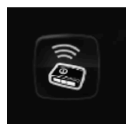

Als de sleutel bij een draaiende motor uit de auto wordt verwijderd, verschijnt de waarschuwingsmelding **Sleutel niet gevonden** op het bestuurdersdisplay en klinkt er als het laatste portier wordt gesloten ter herinnering ook een geluidssignaal.

De melding verdwijnt wanneer u, nadat de sleutel weer in de auto aanwezig is, op de knop  van de rechter stuurknoppenset drukt of wanneer alle portieren zijn gesloten.

## Storingen

De passieve startfunctie van de sleutel en de optie passief vergrendelen en ontgrendelen\* ondervinden mogelijk storingen door elektromagnetische velden en afschermingen.

 **N.b.**

Bewaar de sleutels van de auto niet in de buurt van metalen voorwerpen of elektronica (zoals mobiele telefoons, tablets, laptops of laders). Houd bij voorkeur een afstand aan van minimaal 10-15 cm (4-6 inch).

Als er toch storingen optreden – gebruik het afneembare sleutelblad om te ontgrendelen. Plaats vervolgens de sleutel in de back-uplezer in de bekerhouder om de alarmfunctie te deactiveren en om de auto te kunnen starten.

 **N.b.**

Als de sleutel door de back-uplezer gelezen moet worden, moet u er wel voor zorgen dat in de bekerhouder geen andere autosleutels, metalen voorwerpen of elektronica liggen (bijvoorbeeld mobiele telefoons, tablets, laptops of laders). Deze voorwerpen kunnen de werking verstoren.

\* Optie/accessoire.

<sup>[1]</sup> De afbeelding is schematisch, zodat er afhankelijk van het model afwijkingen mogelijk zijn.

De inhoud van deze handleiding geeft de status van de gebruikershandleiding weer op het moment van drukken en is mogelijk niet volledig geldig in toekomstige gevallen. Raadpleeg voor meer informatie de eerste pagina voor de volledige disclaimer.

---

## 9.2.3. Vergrendelen en ontgrendelen met de knoppen op de sleutel

Met de knoppen op de sleutel kunt u alle portieren en de kofferklep gelijktijdig vergrendelen en ontgrendelen.

### Vergrendelen met de knoppen op de sleutel



De afbeelding is schematisch.

- 1 Druk op de -knop om de auto te vergrendelen.

Vergrendeling is alleen mogelijk, als alle portieren en de kofferklep dichtstaan.

 **N.b.**

Een sleutel die opgesloten ligt in de auto wordt tijdelijk gedeactiveerd en kan pas weer worden gebruikt nadat de auto is ontgrendeld met een andere geldige sleutel. Ook de Safelock-functie wordt gedeactiveerd.

### Ontgrendelen met de knoppen op de sleutel

- 1 Druk op de -knop om de auto te ontgrendelen.

### Automatische hervergrendeling

Als u geen van de portieren noch de kofferklep binnen twee minuten na ontgrendeling van de buitenzijde met de transponder-sleutel opent, worden deze automatisch weer vergrendeld. Deze functie beperkt de kans dat u de auto per ongeluk onvergrendeld kunt laten staan.

## Als de sleutel niet werkt

Als vergrendelen of ontgrendelen via de sleutel niet mogelijk is, is de batterij mogelijk leeg – vergrendel of ontgrendel het bestuurdersportier dan met het afneembare sleutelblad.

---

## 9.2.4. Instellingen voor ontgrendeling

De instellingen voor ontgrendeling kunnen worden gewijzigd met de knop van de sleutel. Het is mogelijk om alle portieren te ontgrendelen met één druk op de knop óf om alleen het bestuurdersportier te ontgrendelen met één keer drukken en de overige portieren met twee keer.

De instellingen die u hier verricht zijn ook van invloed op de centrale vergrendeling via de openingsgreep aan de binnenzijde.

- 1 Tik op **Instellingen** op het hoofdscherm van het middensdisplay.
- 2 Tik op **My Car** → **Vergrendeling** → **Op afstand en van binnenuit ontgrendelen**.
- 3 Kies een alternatief:
  - **Alle portieren** – ontgrendelt alle portieren tegelijkertijd.
  - **Een portier** – ontgrendelt alleen het bestuurdersportier. Om alle portieren te ontgrendelen moet u de ontgrendelingsknop op de sleutel tweemaal indrukken.

---

## 9.2.5. Kofferklep ontgrendelen met sleutelknop

Op de sleutel zit een knop om alleen de kofferklep te ontgrendelen.

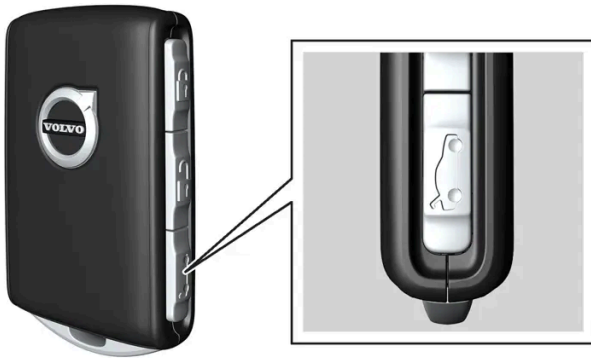

- 1 Druk op de -knop op de sleutel.
- > De kofferklep wordt ontgrendeld maar blijft dichtstaan.  
De zijportieren blijven vergrendeld en het alarm op de portieren blijft actief\*. De vergrendelings- en alarmindicatie op het dashboard dooft om aan te geven dat niet alle delen van de auto zijn vergrendeld.  
Als de kofferklep niet binnen 2 minuten na ontgrendeling wordt geopend, wordt de klep weer vergrendeld en het alarm opnieuw geactiveerd.

#### Elektrische kofferklepbediening\*

- 1 Houd de -knop enkele seconden ingedrukt.
- > De kofferklep wordt mechanisch geopend terwijl de portieren vergrendeld en op alarm blijven\*.

\* Optie/accessoire.

---

## 9.2.6. Vergrendelen en ontgrendelen met afneembaar sleutelblad

Het afneembare sleutelblad kan worden gebruikt om een van de portieren van de auto van buitenaf te ontgrendelen, bijvoorbeeld als de batterij van de sleutel leeg is.

### Ontgrendelen met sleutelblad



**i** N.b.

Wanneer u het portier met het sleutelblad ontgrendelt en vervolgens opent, gaat het alarm af. Het alarm moet handmatig worden gedeactiveerd – het kan verstandig zijn om dat hoofdstuk te lezen voordat u de auto gaat openmaken.

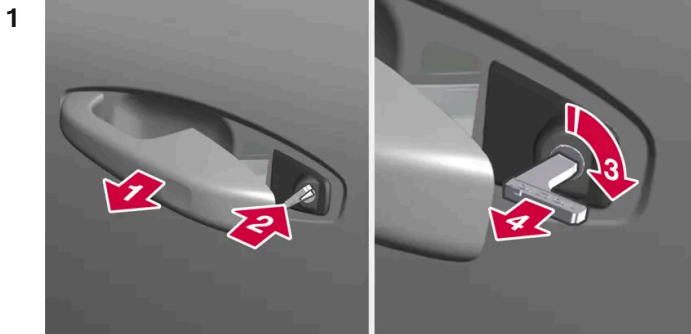

1

Trek de handgreep van het voorportier aan de linkerkant van de auto helemaal naar buiten toe.<sup>[1]</sup>

> Het sleutelgat moet nu zichtbaar zijn binnen de handgreep.

2

Plaats de sleutel.

3

Draai 45 graden rechtsom. De sleutel wijst dan recht naar achteren.

4

Draai de sleutel 45 graden terug naar de uitgangspositie en trek hem eruit.

> Het portier kan worden geopend met de handgreep.

## Vergrendelen met sleutelblad

Het linker voorportier is te vergrendelen met het afneembare sleutelblad.

De andere portieren hebben een vergrendeling aan het uiteinde. Die moet worden ingedrukt met behulp van het sleutelblad. Daarna zijn ze mechanisch vergrendeld/geblokkeerd en kunnen ze van buitenaf niet, maar van binnenuit wel worden geopend.

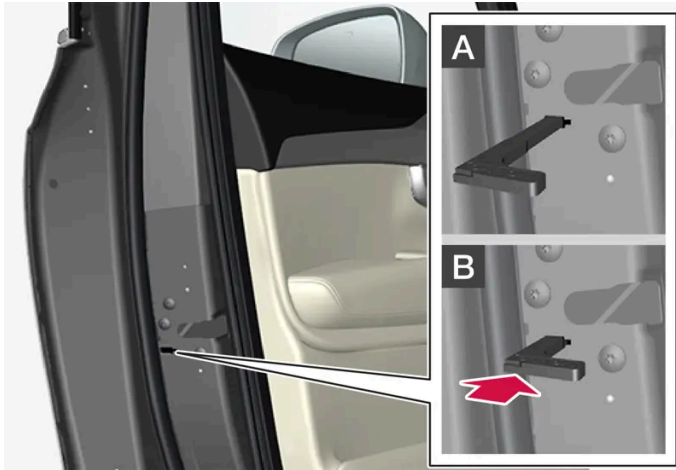

Portier handmatig vergrendelen. Niet te verwarren met kinderslot.

- 1 Verwijder het afneembare sleutelblad uit de sleutel met knoppen.
- 2 Plaats het sleutelblad in de opening voor de vergrendeling.
- 3 Druk de sleutel in totdat die niet verder kan, ongeveer 12 mm (0,5 inch).

**A** Het portier is zowel vanaf de buitenzijde als vanaf de binnenzijde te openen.

**B** Het portier is niet vanaf de buitenzijde te openen. Om terug te keren naar stand A moet de binnengreep van het portier worden geopend.

**i** **N.b.**

- De vergrendeling van een portier dient alleen om het desbetreffende portier te vergrendelen – dus niet alle portieren.
- Een handmatig vergrendeld achterportier waarvan het kinderslot ook geactiveerd is, kan niet van buiten of binnen geopend worden. Ontgrendelen is mogelijk met de knoppen op de sleutel, de knop voor centrale vergrendeling, het passieve vergrendelsysteem\* of via de Volvo Cars-app.

<sup>[1]</sup> Dit geldt ongeacht of het stuur van de auto links of rechts zit.

\* Optie/accessoire.

## 9.2.7. Automatische vergrendeling bij het wegrijden

Als de auto begint te rijden, worden portieren en kofferklep om veiligheidsredenen automatisch vergrendeld.

Tijdens automatische vergrendeling bij het wegrijden kunnen de portieren nog steeds vanaf de binnenkant worden geopend. Afhankelijk van de vergrendelinstellingen worden alle portieren ontgrendeld of alleen het portier dat wordt geopend.

**De inhoud van deze handleiding geeft de status van de gebruikershandleiding weer op het moment van drukken en is mogelijk niet volledig geldig in toekomstige gevallen. Raadpleeg voor meer informatie de eerste pagina voor de volledige disclaimer.**

 **N.b.**

Om te voorkomen dat een portier achterin wordt geopend van binnenuit moet het kinderslot worden gebruikt.

Automatische vergrendeling bij rijden kan worden uit- of ingeschakeld op het middendisplay:

- 1 Tik op **Instellingen** op het hoofdscherm.
- 2 Tik op **My Car** → **Vergrendeling**.
- 3 Selecteer **Aut. portiervergrendeling tijdens rijden** om de functie uit of in te schakelen.

 **N.b.**

Bij een aanrijding ontgrendelt de auto voor de veiligheid alle portieren. Dat gebeurt alleen als een van de veiligheidssystemen geactiveerd is.

## 9.2.8. Safelock-functie \*

De Safelock-functie houdt in dat alle handgrepen van de auto voor opening worden uitgeschakeld als de auto van buiten wordt vergrendeld. De binnen- en buitenhandgrepen kunnen dan de auto pas weer openen nadat die is ontgrendeld.

 **Waarschuwing**

Vergrendel de auto niet van de buitenkant als er mensen in de auto zitten. De Safelock-functie houdt in dat de auto niet kan worden ontgrendeld of geopend vanaf de binnenkant.

De Safelock-functie wordt geactiveerd via de vergrendelingsknop van de sleutel of bij passieve vergrendeling\* en wordt na vergrendeling van de portieren met een vertraging van zo'n 10 seconden ingeschakeld. Als er binnen deze vertragingperiode een van de portieren wordt geopend, wordt de functie geannuleerd en het alarm gedeactiveerd.

De auto is alleen te ontgrendelen via de sleutel, passieve ontgrendeling\* of met de Volvo Cars-app\* wanneer de Safelock-functie geactiveerd is.

Het linker voorportier is ook te ontgrendelen met het afneembare sleutelblad. Bij ontgrendeling van de auto met het afneembare sleutelblad gaat het alarm af.

\* Optie/accessoire.

---

## 9.2.9. Vergrendelen en ontgrendelen van de binnenzijde van de auto

De portieren en de kofferklep zijn te vergrendelen en ontgrendelen met de knop voor centrale vergrendeling op de voorportieren.

### Centrale vergrendeling



Knop voor vergrendeling en ontgrendeling op voorportier met controlelampje.

### Ontgrendelen met de knop op het voorportier

- 1 Druk op de knop  om alle portieren en de kofferklep te ontgrendelen.

### Alternatieve ontgrendelingsmethode



Openingsgreep voor alternatieve ontgrendeling op zijportier <sup>[1]</sup>.

- 1 Trek een van de openingsgrepen van de zijportieren naar buiten en laat los.
  - Afhankelijk van de instellingen voor de ontgrendeling zullen ofwel alle portieren ontgrendeld ofwel alleen het aangegeven portier ontgrendeld en geopend worden.

## Vergrendelen met de knop op het voorportier

- 1 Druk op de knop  – beide voorportieren moeten dichtstaan.
  - Alle portieren en de kofferklep zijn vergrendeld.

## Vergrendelen met de knop op het achterportier\*



Knop voor vergrendelen in achterportier met led.

Met de vergrendelingsknoppen op de achterportieren zijn de desbetreffende achterportier te vergrendelen.

## Achterportier ontgrendelen

- 1 Trek aan de openingsgreep.
  - Het achterportier wordt ontgrendeld en geopend<sup>[2]</sup>.

<sup>[1]</sup> De afbeelding is schematisch, zodat er afhankelijk van het model afwijkingen mogelijk zijn.

\* Optie/accessoire.

<sup>[2]</sup> Ervan uitgaande dat het kinderslot niet geactiveerd is.

## 9.2.10. Kofferklep ontgrendelen vanaf de binnenzijde

De kofferklep kan van binnenuit worden ontgrendeld met een knop naast het stuur op het dashboard.



- 1 Druk op de -knop op het dashboard.
  - > De kofferklep wordt ontgrendeld en kan worden geopend van buitenaf.

---

## 9.2.11. Privacy locking \*

De functie Privacy locking zorgt ervoor dat alleen bepaalde ruimtes in de auto bereikbaar zijn voor wie toegang heeft tot de sleutel. Zo wordt privé-opslag mogelijk als de auto of de sleutel worden afgegeven voor bijvoorbeeld service of parkeren bij een hotel.

Als Privacy locking geactiveerd is, kan de kofferklep niet worden geopend en worden de rugleuningen van de achterbank vergrendeld in de stand rechtop.



De knop voor Privacy locking staat op het functiescherm van het middendisplay. Actuele status **Private Locking ontgrendeld** of **Private Locking vergrendeld** wordt weergegeven.

\* Optie/accessoire.

---

## 9.2.12. Privacy locking activeren en deactiveren \*

Privacy locking is te activeren met de functiekноп op het middendisplay en de gekozen pincode.

 **N.b.**

Om de functie Privacy locking te kunnen activeren, moet de auto minimaal in contactslotstand I staan.

Privacy locking gebruikt twee codes:

- Bij het eerste gebruik van de functie wordt een hoofdcode aangemaakt.
- Bij iedere volgende activering kiest u een nieuwe pincode.

## Hoofdcode invoeren bij het eerste gebruik

Bij het eerste gebruik van de Privacy locking moet u een hoofdcode kiezen. De code is vervolgens te gebruiken om de Privacy locking te deactiveren, als u de ingestelde pincode bent vergeten. De hoofdcode is te beschouwen als een pukcode voor alle pincodes die zijn ingesteld voor de Privacy locking.

Bewaar de hoofdcode goed.

Om een hoofdcode in te stellen:

- 1 Tik op de knop Privacy locking in het functiescherm.



> Er verschijnt een pop-upvenster.

- 2 Geef de gewenste hoofdcode aan en tik op **Bevestig**.

> De hoofdcode is opgeslagen. De functie Privacy locking is daarmee klaar voor activering.

## Privacy locking activeren

 **N.b.**

Bij activering van de Privacy locking wordt de achterbank alleen vergrendeld, als deze rechtop staat.

- 1 Tik op de knop Privacy locking in het functiescherm.



> Er verschijnt een pop-upvenster.

- 2 Voer de code in die na vergrendeling moet worden gebruikt om de kofferklep en de kofferbak te ontgrendelen en tik op **Bevestig**.

De inhoud van deze handleiding geeft de status van de gebruikershandleiding weer op het moment van drukken en is mogelijk niet volledig geldig in toekomstige gevallen. Raadpleeg voor meer informatie de eerste pagina voor de volledige disclaimer.

- De kofferklep en de achterbank worden vergrendeld. De vergrendeling wordt bevestigd met een groene indicatie bij de knop in het functiescherm.

## Privacy locking deactiveren

- 1 Tik op de knop Privacy locking in het functiescherm.



- Er verschijnt een pop-upvenster.
- 2 Geef de ingestelde ontgrendelingscode aan en tik op **Bevestig**.
- De kofferklep en de achterbank worden ontgrendeld. De ontgrendeling wordt bevestigd doordat de groene indicatie bij de knop in het functiescherm dooft.

## Pincode vergeten

Als u de pincode bent vergeten of meer dan driemaal achtereen de verkeerde pincode hebt ingevoerd, kunt u de hoofdcodes gebruiken voor deactivering van de Privacy locking.

Als de auto wordt ontgrendeld via Volvo On Call\* wordt de Privacy locking automatisch gedeactiveerd.

### Hoofdcodes vergeten

Als u ook de hoofdcodes bent vergeten, neem dan contact op met een erkende Volvo-dealer voor hulp bij het deactiveren van de Privacy locking.

\* Optie/accessoire.

---

## 9.2.13. Vergrendelen en ontgrendelen

De auto is op meerdere manieren te vergrendelen en te ontgrendelen.

De opties zijn:

- met de knoppen op de sleutel
- met het afneembare sleutelblad (als de batterij in de sleutel leeg is)
- passief\* (de auto registreert dat er een sleutel binnen bereik is)
- vanaf de binnenzijde van de auto via de vergrendelingsknoppen op de portieren
- ontgrendeling op afstand via Volvo On Call\*

De inhoud van deze handleiding geeft de status van de gebruikershandleiding weer op het moment van drukken en is mogelijk niet volledig geldig in toekomstige gevallen. Raadpleeg voor meer informatie de eerste pagina voor de volledige disclaimer.



- automatische vergrendeling tijdens het rijden.

**i** N.b.

Bij een aanrijding ontgrendelt de auto voor de veiligheid alle portieren. Dat gebeurt alleen als een van de veiligheidssystemen geactiveerd is.

\* Optie/accessoire.

## 9.2.14. Kinderslot activeren en deactiveren

Het kinderslot voorkomt dat de achterportieren vanaf de binnenzijde kunnen worden geopend. Met het elektrische kinderslot kunnen ook de elektrisch bedienbare ruiten niet meer vanaf de achterbank bediend worden.

Het kinderslot kan handmatig of elektrisch zijn\*.

### Handmatig kinderslot

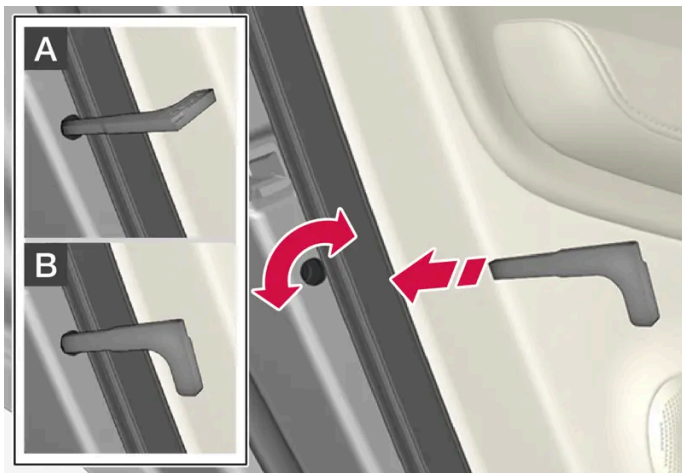

Handmatig kinderslot. Niet te verwarren met de mechanische portiervergrendeling.

- 1 Maak gebruik van het afneembare sleutelblad van de sleutel om de cilinder te verdraaien.

**A** Het portier is niet vanaf de binnenzijde te openen.

**B** Het portier is zowel vanaf de buitenzijde als vanaf de binnenzijde te openen.

**i N.b.**

- De vergrendelbus van een portier dient alleen om het desbetreffende portier te vergrendelen – dus niet beide achterportieren.
- Op auto's met een elektrisch kinderslot zit geen handmatig kinderslot.

## Elektrisch kinderslot\*

Het elektrische kinderslot is in alle contactslotstanden hoger dan **0** te activeren en deactiveren. Dat kan binnen 2 minuten na het afzetten van de auto, op voorwaarde dat er geen portier wordt geopend.



Knop voor activering en deactivering.

### Kinderslot achterin geactiveerd

Wanneer het lampje in de knop brandt, is het kinderslot geactiveerd.

Als bij het uitschakelen van de auto het kinderslot geactiveerd is, zal dit ook bij de volgende start van de auto nog geactiveerd zijn.



- Achterportieren kunnen niet vanaf de binnenzijde worden geopend.
- De elektrisch bedienbare ruiten achter kunnen alleen vanaf het bestuurdersportier worden bediend.

### Kinderslot achterin gedeactiveerd

Wanneer het lampje in de knop is gedoofd, is het kinderslot gedeactiveerd.

- De achterportieren kunnen vanaf de binnenzijde worden geopend en de elektrisch bedienbare ruiten kunnen vanaf de achterbank worden bediend.

## Symbolen en meldingen

Symbol	Melding	Betekenis
	Kinderslot achter Geactiveerd	Het kinderslot is geactiveerd.
	Kinderslot achter Gedeactiveerd	Het kinderslot is gedeactiveerd.

\* Optie/accessoire.

## 9.2.15. Vergrendelingsindicatie

De auto geeft aan wanneer hij wordt vergrendeld of ontgrendeld. Hoe dat wordt aangegeven, is afhankelijk van instellingen voor vergrendelingsindicatie en zijspiegels.

### Indicatie exterieur

Vergrendeling

- Bij vergrendeling knipperen de alarmlichten van de auto eenmaal en daarnaast worden de buitenspiegels ingeklapt<sup>[1]</sup>.

Ontgrendelen

- Bij ontgrendeling knipperen de alarmlichten van de auto tweemaal en daarnaast worden de buitenspiegels uitgeklappt<sup>[1]</sup>.

Om aan te geven dat de auto vergrendeld is, moeten alle portieren, het kofferdeksel en de motorkap dichtstaan. Als er wordt vergrendeld terwijl alleen het bestuurdersportier dichtstaat<sup>[2]</sup>, vindt er vergrendeling plaats maar de alarmlichten geven pas aan dat er vergrendeling heeft plaatsgevonden nadat alle portieren, het kofferdeksel en de motorkap dichtstaan.

### Vergrendelings- en alarmindicatie op het dashboard

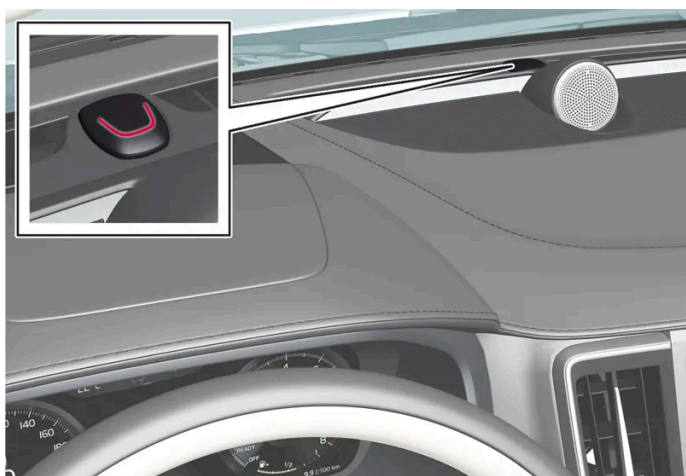

De vergrendelings- en alarmindicatie laat de status van het vergrendelingssysteem zien:

- Eenmaal lang knipperen betekent dat er wordt vergrendeld.
- Snel knipperen betekent dat de auto is vergrendeld.

De inhoud van deze handleiding geeft de status van de gebruikershandleiding weer op het moment van drukken en is mogelijk niet volledig geldig in toekomstige gevallen. Raadpleeg voor meer informatie de eerste pagina voor de volledige disclaimer.

- Snel knippen na uitschakeling van het alarm\* geeft aan dat het alarm is afgegaan.

## Led in vergrendelingsknoppen

### Voorportier



Vergrendelingsknoppen met led in voorportier.

Als de led in de desbetreffende vergrendelingsknop van de voorportieren brandt, betekent dit dat alle portieren zijn vergrendeld. Als er een portier wordt geopend, gaat het lampje in beide portieren uit.

### Achterportier\*



Vergrendelingsknop met controlelampje in achterportier.

Als de led in de desbetreffende vergrendelingsknop van de portieren brandt, betekent dit dat het desbetreffende portier is vergrendeld. Als er een portier wordt ontgrendeld, gaat het bijbehorende lampje uit terwijl de overige lampjes blijven branden.

## Overige indicaties

Ook de Follow Me Home-verlichting en de Approach-verlichting worden mogelijk geactiveerd bij vergrendeling en ontgrendeling.

In-/uitklappen van buitenspiegels kan ook worden gebruikt als hulpmiddel voor aangeven van vergrendeling/ontgrendeling.

[1] Alleen een auto met elektrisch inklapbare buitenspiegels.

\* Optie/accessoire.

[2] Niet mogelijk bij passieve vergrendeling\*.

---

## 9.2.16. Instelling voor vergrendelingsbevestiging

In het instellingenmenu op het middendisplay kunt u kiezen hoe de auto aangeeft dat hij vergrendeld of ontgrendeld is.

### Verschillende soorten vergrendelingsrespons

- 1 Tik op **Instellingen** op het hoofdscherm van het middendisplay.
- 2 Tik op **My Car** → **Vergrendeling**.
- 3 Tik op **Visuele vergrendelingsfeedback** om de situaties te kiezen waarin de auto een duidelijke bevestiging moet geven:
  - **Vergrend.**
  - **Ontgrendel**
  - **Beide**Of schakel de functie uit door **Uit** te markeren.

### Automatisch inklappen van zijspiegels\* bij vergrendeling

- 1 Tik op **Instellingen** op het hoofdscherm van het middendisplay.
- 2 Tik op **My Car** → **Spiegels en Comfort**.
- 3 Kies **Spiegel inklappen bij vergrendelen** om de functie te activeren of te deactiveren.

\* Optie/accessoire.

---

## 9.3. Alarm

---

## 9.3.1. Alarm\*

Het alarm waarschuwt met akoestische en visuele signalen als iemand zonder een geldige sleutel inbreekt in de auto of de accu of de alarmsirene manipuleert.

### Alarmindicatie

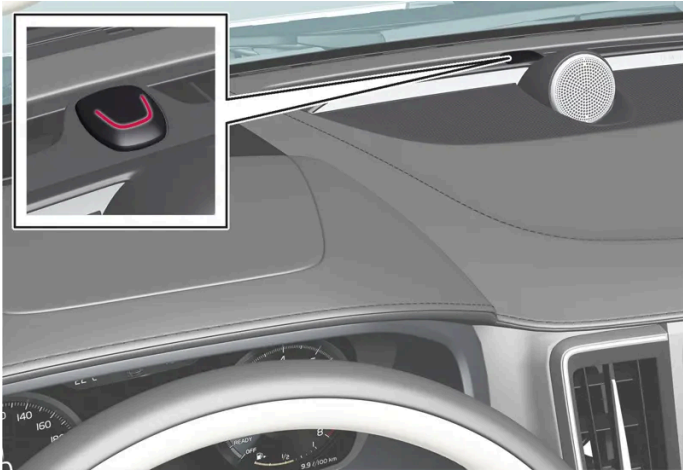

Een rode led op het dashboard geeft de status van het alarmsysteem aan:

- De led is uit – het alarm is uitgeschakeld.
- De led licht om de twee seconden eenmaal op – het alarm is ingeschakeld.
- De led knippert maximaal 30 seconden lang snel vanaf het moment van uitschakelen van het alarm tot aan het moment dat contactslotstand I wordt ingeschakeld – het alarm is afgegaan.

Een geactiveerd alarmsysteem gaat af als:

- een portier, de motorkap of het kofferdeksel wordt geopend<sup>[1]</sup>
- er beweging in de passagiersruimte wordt waargenomen (als er een bewegingsmelder\* aanwezig is)
- de auto wordt opgetakeld of weggesleept (op auto's met een hellingssensor\*)
- de accu wordt losgekoppeld
- de sirene wordt losgekoppeld.

### Alarmsignalen

Wanneer het alarm afgaat, gebeurt het volgende:

- Er klinkt een sirene, totdat u het alarm uitschakelt. Bij inactiviteit gaat de sirene na 30 seconden automatisch uit.
- De alarmlichten knipperen totdat u het alarm uitschakelt. Bij inactiviteit gaan ze na vijf minuten automatisch uit.

Als de oorzaak van het getriggerde alarm niet wordt weggenomen, wordt de alarmcyclus tot maximaal 10 keer<sup>[1]</sup> herhaald.

### Bewegingsmelder en hellingssensor\*

De bewegingsmelder en hellingssensor reageren op bewegingen in de auto<sup>[2]</sup>, bijvoorbeeld als iemand een ruit intikt of als iemand de auto probeert weg te slepen.

Om te voorkomen dat het alarm onbedoeld wordt geactiveerd:

- Sluit alle ruiten wanneer u de auto verlaat.
- Sluit het panoramadak.
- Als de klimaatregeling wordt gebruikt - richt de luchtstroom zodanig dat deze in de passagiersruimte niet omhoog wijst.

Op het middendispley kan ook voor Verlaagde guard worden gekozen.

## Symbolen en meldingen

Symbool	Melding	Betekenis
	Storing alarmsysteemService vereist	Neem contact op met een werkplaats. Geadviseerd wordt een erkende Volvo-werkplaats.

 **N.b.**

Probeer niet zelf de onderdelen van het alarmsysteem te repareren of te wijzigen. Dergelijke pogingen kunnen van invloed zijn op de verzekeringsvoorwaarden.

\* Optie/accessoire.

[1] Geldt voor bepaalde markten.

[2] Ook luchtstromen vanuit de klimaatregeling worden geregistreerd.

---

## 9.3.2. Alarm\* activeren en deactiveren

Het alarm wordt geactiveerd wanneer de auto wordt vergrendeld en gedeactiveerd wanneer de auto wordt ontgrendeld. Het is ook mogelijk om het alarm zonder werkende sleutel te deactiveren.

### Alarm activeren en deactiveren

Het alarm wordt geactiveerd wanneer de auto wordt vergrendeld en gedeactiveerd wanneer de auto wordt ontgrendeld.

 **N.b.**

Het is niet mogelijk de auto te vergrendelen zonder dat het alarm wordt ingeschakeld. Als de auto op bijv. een veerboot wordt geparkeerd, moet in plaats daarvan de functie Verlaagde guard worden gebruikt.

#### Alarm deactiveren zonder een werkende sleutel

Ook als de sleutel niet werkt, bijvoorbeeld als de batterij leeg is, kan de auto worden ontgrendeld en kan het alarmsysteem worden gedeactiveerd.

1 Open het bestuurdersportier met het afneembare sleutelblad.

➤ Het alarm gaat af.



Plaats de sleutel op het sleutelsymbool in de back-uplezer, die in de bekerhouder van de tunnelconsole zit.

3 Draai de startknop rechtsom en laat de knop los.

➤ Het alarm wordt uitgeschakeld.

#### Geactiveerd alarm uitschakelen

1 Druk op de ontgrendelingsknop op de sleutel of kies contactslotstand | door de startknop rechtsom te draaien en weer los te laten.

\* Optie/accessoire.

---

### 9.3.3. Verlaagde guard \*

Verlaagde guard schakelt bepaalde typen alarmsensoren uit, zodat het alarm niet per ongeluk wordt geactiveerd, bijv. op een veerboot.

De bewegings- en hellingssensoren van het alarm worden uitgeschakeld wanneer Verlaagde guard is geactiveerd. Het alarm reageert dan niet op bewegingen in de auto.

Verlaagde guard wordt na elk gebruik uitgeschakeld en moet daarna opnieuw worden geactiveerd.

#### Verlaagde guard activeren

De inhoud van deze handleiding geeft de status van de gebruikershandleiding weer op het moment van drukken en is mogelijk niet volledig geldig in toekomstige gevallen. Raadpleeg voor meer informatie de eerste pagina voor de volledige disclaimer.



**1** Tik op de knop **Minder bescherming** op het functiescherm van het middendisplay.

➤ De functie is actief totdat met de auto wordt gereden en moet daarna opnieuw worden geactiveerd.

\* Optie/accessoire.

---

# 10. Bestuurdersondersteuning

---

## 10.1. Cruisecontrollfuncties

---

### 10.1.1. Cruisecontrol

---

#### 10.1.1.1. Cruisecontrol

De cruisecontrol (CC<sup>[1]</sup>) helpt u een gelijkmatige snelheid aan te houden, wat voor een comfortabeler rijervaring kan zorgen tijdens lange ritten op snelwegen en lange, rechte hoofdwegen met een gelijkmatige doorstroom.

#### Motorrem gebruiken in plaats van bedrijfsrem

De cruisecontrol regelt de snelheid met een gereduceerde remingreep vanuit de bedrijfsrem. Op een helling kan het soms wenselijk zijn om iets sneller weg te rollen en alleen de motorrem de snelheidstoename te laten dempen. U kunt de bedrijfsremingreep van de cruisecontrol dan tijdelijk uitschakelen.

Doe in dat geval het volgende:

- 1 Druk het gaspedaal tot ongeveer halverwege in en laat het pedaal weer los.
- De cruisecontrol schakelt de automatische remingreep uit en remt vervolgens alleen op de motor af.

#### **Waarschuwing**

- De functie is een systeem voor aanvullende rijhulp om de bestuurder te ontlasten en de rijveiligheid te verhogen, maar het systeem werkt niet in alle verkeers-, weers- en wegomstandigheden.
- U wordt geadviseerd om alle paragrafen over het systeem in de gebruikershandleiding door te nemen en bijvoorbeeld te lezen over de beperkingen die u moet kennen voordat u het systeem gebruikt.
- De rijhulpsystemen ontslaan u niet van de plicht om alert en adequaat te reageren, zodat u de auto altijd op een veilige manier moet blijven besturen, met inachtneming van een passende snelheid en geschikte afstand tot andere weggebruikers en met respect voor de geldende verkeersregels en -bepalingen.

<sup>[1]</sup> Cruise Control

---

## 10.1.1.2. Stand-bystand voor cruisecontrol

De cruisecontrol (CC <sup>[1]</sup>) is te deactiveren en stand-by te zetten. Dit kan automatisch gebeuren of door een ingreep van de bestuurder.

De stand-bystand houdt in dat de functie geselecteerd is op het bestuurdersdisplay, maar niet is geactiveerd. Het symbool op het bestuurdersdisplay is gedoofd en de cruisecontrol regelt de snelheid dan niet.

### Stand-by vanwege ingreep van bestuurder

De cruisecontrol wordt gedeactiveerd en in de stand-bystand gezet in één van de volgende gevallen:

- U bedient het rempedaal.
- U zet de schakelhendel in stand **N**.
- U houdt langer dan 1 minuut een hogere snelheid aan dan ingesteld.

U dient vervolgens zelf uw snelheid aan te passen.

Wanneer u gas bijgeeft met het gaspedaal zoals bij een inhaalmanoeuvre, blijft de instelling ongewijzigd – de auto hervat de laatst opgeslagen snelheid zodra u het gaspedaal loslaat.

### Automatische stand-bystand

Een automatische stand-bystand kan bijvoorbeeld door het volgende worden veroorzaakt:

- De wielen verliezen hun grip op het wegdek.
- Het motortoerental is te laag/hoog.
- De remtemperatuur wordt te hoog.
- De snelheid daalt tot onder 30 km/h (20 mph).

U dient vervolgens zelf uw snelheid aan te passen.

<sup>[1]</sup> Cruise Control

---

## 10.1.1.3. Aan te houden snelheid instellen voor cruisecontrolfuncties

Het is mogelijk om de snelheid in te stellen die de functies snelheidsbegrenzer, cruisecontrol, adaptieve cruisecontrol\* en Pilot Assist\* moeten aanhouden.

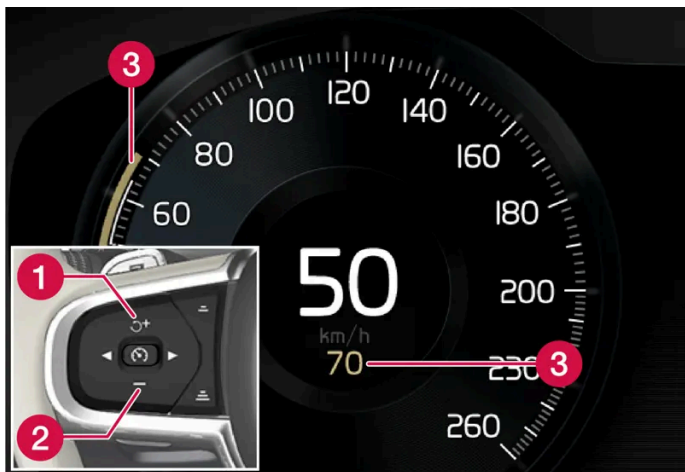

- 1 + : Verhoogt de opgeslagen snelheid
- 2 - : Verlaagt de opgeslagen snelheid
- 3 Opgeslagen snelheid

- 1 Wijzig de opgeslagen snelheid door kort op de stuurknoppen + (1) of - (2) te drukken of door ze ingedrukt te houden.
  - **Kort** drukken: Iedere keer dat u de knop indrukt past u de snelheid aan in stappen van +/- 5 km/h (+/- 5 mph).
  - Knop **indrukken** en **vasthouden**: Laat de knop los als de snelheidsindicator (3) de gewenste snelheid aangeeft.
- De laatst verrichte aanpassing met de knop wordt in het geheugen opgeslagen.

## Invloed via het gaspedaal

Als de snelheid met het gaspedaal wordt verhoogd voordat op de stuurknop + (1) wordt gedrukt, wordt de actuele rijnsnelheid bij het drukken op de knop opgeslagen, op voorwaarde dat u bij het drukken op de knop uw voet op het gaspedaal houdt.

Wanneer u gas bijgeeft met het gaspedaal zoals bij een inhaalmanoeuvre, blijft de instelling ongewijzigd – de auto hervat de laatst opgeslagen snelheid zodra u het gaspedaal loslaat.

## Mogelijke snelheid

### Automatische versnellingsbak

De rijhulpsystemen kunnen voorliggers volgen bij snelheden van stilstand tot 180 km/h (112 mph).

Pilot Assist kan stuurhulp bieden bij snelheden van om en nabij stilstand tot 140 km/h (87 mph).

Let erop dat 30 km/h (20 mph) de instelbare minimumsnelheid is – ook al kan het systeem een voorligger volgen tot aan stilstand, is het kiezen/opslaan van een lagere snelheid dan de genoemde 30 km/h (20 mph) niet mogelijk.

\* Optie/accessoire.

De inhoud van deze handleiding geeft de status van de gebruikershandleiding weer op het moment van drukken en is mogelijk niet volledig geldig in toekomstige gevallen. Raadpleeg voor meer informatie de eerste pagina voor de volledige disclaimer.

---

## 10.1.2. Adaptieve cruisecontrol

---

## 10.1.2.1. Adaptieve cruisecontrol\*

De adaptieve cruisecontrol<sup>[1]</sup> (ACC<sup>[2]</sup>) kan u helpen om een gelijkmatige snelheid en een bepaald tijdsverschil ten opzichte van de voorligger aan te houden.



De gecombineerde camera en radarsensor meet de afstand tot voorliggers.

De adaptieve cruisecontrol kan u een comfortabeler rijervaring bieden tijdens lange ritten op snelwegen en lange, rechte hoofdwegen met een gelijkmatige doorstroom.

U kiest de gewenste snelheid en het aan te houden tijdsverschil ten opzichte van voorliggers. Als de gecombineerde camera en radarsensor een voorligger registreert die langzamer rijdt dan u, wordt het tijdsverschil automatisch aangepast. Wanneer de weg voor u weer vrij is, hervat de auto de ingestelde snelheid.

Als de functie bochtassistent\* geactiveerd is, kan dat ook van invloed zijn op de snelheid van de auto.

De adaptieve cruisecontrol probeert:

- de snelheid op een soepele manier te regelen. In situaties waarin krachtig moet worden geremd moet u dan ook zelf te remmen. Dit is bijvoorbeeld het geval bij grote snelheidsverschillen of als de voorligger krachtig remt. Door beperkingen van de radarsensor is het mogelijk dat er onverwacht of helemaal niet wordt geremd.
- het door u ingestelde tijdsverschil ten opzichte van voorliggers in dezelfde rijstrook aan te houden. Als de radarsensor geen voorligger registreert, houdt de auto in plaats daarvan de door de bestuurder opgeslagen snelheid aan. Dit gebeurt ook als de snelheid van de voorligger toeneemt en de ingestelde snelheid overschrijdt.

### Steile wegen en/of zware belading

Let erop dat de adaptieve cruisecontrol in eerste instantie bestemd is voor gebruik tijdens ritten op vlakke weggedeelten. Het systeem heeft mogelijk moeite om de juiste afstand ten opzichte van voorliggers aan te houden bij ritten op steile aflopende hellingen – blijf dan extra alert en rem zo nodig zelf.

Maak geen gebruik van de adaptieve cruisecontrol, als de auto zwaar beladen is of wanneer er een aanhangwagen achter de auto hangt.

 **Waarschuwing**

- Dit is geen systeem dat botsingen voorkomt. Als bestuurder bent u er altijd verantwoordelijk voor om in te grijpen, mocht het systeem een voorliggers niet ontdekken.
- De functie reageert niet consequent op voetgangers of dieren noch op kleinere voertuigen, zoals fietsen of motorfietsen e.d. Lage aanhangers, tegenliggers, langzaam rijdende en stilstaande voertuigen of vaste obstakels worden eveneens genegeerd.
- Gebruik de functie niet in lastige situaties zoals in stadsverkeer, op kruisingen, bij gladheid, hevige regen- of sneeuwval of slecht zicht en evenmin op weggedeelten met veel water of natte sneeuw, op bochtige wegen of op uit-en opritten.

 **Waarschuwing**

- De functie is een systeem voor aanvullende rijhulp om de bestuurder te ontlasten en de rijveiligheid te verhogen, maar het systeem werkt niet in alle verkeers-, weers- en wegomstandigheden.
- U wordt geadviseerd om alle paragrafen over het systeem in de gebruikershandleiding door te nemen en bijvoorbeeld te lezen over de beperkingen die u moet kennen voordat u het systeem gebruikt.
- De rijhulpsystemen ontslaan u niet van de plicht om alert en adequaat te reageren, zodat u de auto altijd op een veilige manier moet blijven besturen, met inachtneming van een passende snelheid en geschikte afstand tot andere weggebruikers en met respect voor de geldende verkeersregels en -bepalingen.

 **N.b.**

De functie maakt gebruik van de gecombineerde camera en radarsensor van de auto die enkele algemene beperkingen heeft.

 **Belangrijk**

Laat het onderhoud aan rijhulpcomponenten over aan een werkplaats – geadviseerd wordt een erkende Volvo-werkplaats.

\* Optie/accessoire.

[1] Afhankelijk van de markt is dit een standaardfunctie of een optie.

[2] Adaptive Cruise Control

## 10.1.2.2. Symbolen en meldingen voor adaptieve cruisecontrol \*

Er kunnen enkele symbolen en meldingen verschijnen ten aanzien van de adaptieve cruisecontrol<sup>[1]</sup> (ACC<sup>[2]</sup>). Hier volgen enkele voorbeelden.

De inhoud van deze handleiding geeft de status van de gebruikershandleiding weer op het moment van drukken en is mogelijk niet volledig geldig in toekomstige gevallen. Raadpleeg voor meer informatie de eerste pagina voor de volledige disclaimer.

Symbool	Melding	Betekenis
	Het symbool brandt	De auto houdt de opgeslagen snelheid aan.
	Adaptive Cruise Contr. Niet beschikbaar Het symbool is gedoofd	De adaptieve cruisecontrol staat stand-by.
	Adaptive Cruise Contr. Service vereist Het symbool is gedoofd	Het systeem werkt niet naar behoren. Neem contact op met een werkplaats. Geadviseerd wordt een erkende Volvo-werkplaats.
	Vooruitsensor Sensor afgedekt, zie handleiding	Reinig de voorruit vóór de sensoren van de gecombineerde camera en radarsensor.

U kunt meldingen verwijderen door kort te drukken op de -knop in het midden van de rechter stuurknoppen-set.

Als een melding blijft bestaan, neemt u contact op met de werkplaats. Geadviseerd wordt een erkende Volvo-werkplaats.

\* Optie/accessoire.

<sup>[1]</sup> Afhankelijk van de markt is dit een standaardfunctie of een optie.

<sup>[2]</sup> Adaptive Cruise Control

### 10.1.2.3. Stand-bystand voor adaptieve cruisecontrol \*

De adaptieve cruisecontrol<sup>[1]</sup> (ACC<sup>[2]</sup>) is te deactiveren en stand-by te zetten. Dit kan automatisch gebeuren of door een ingreep van de bestuurder.

De stand-bystand houdt in dat de functie geselecteerd is op het bestuurdersdisplay, maar niet is geactiveerd. De adaptieve cruisecontrol regelt dan niet de snelheid of de afstand ten opzichte van de voorligger.

#### Stand-by vanwege ingreep van bestuurder

De adaptieve cruisecontrol wordt gedeactiveerd en in de stand-bystand gezet in één van de volgende gevallen:

- U bedient het rempedaal.
- U zet de schakelhendel in stand **N**.
- U houdt langer dan 1 minuut een hogere snelheid aan dan ingesteld.

Wanneer u gas bijgeeft met het gaspedaal zoals bij een inhaalmanoeuvre, blijft de instelling ongewijzigd – de auto hervat de laatst opgeslagen snelheid zodra u het gaspedaal loslaat.



 **Waarschuwing**

- Wanneer de adaptieve cruisecontrol stand-by staat moet u actief ingrijpen en zelf de snelheid en afstand aanpassen ten opzichte van voorliggers.
- Wanneer de adaptieve cruisecontrol stand-by staat en de auto een voorligger te dicht nadert, kunt u echter een waarschuwing krijgen voor de te kleine afstand van de afstandswaarschuwing\*.

## Automatische stand-bystand

 **Waarschuwing**

Wanneer de auto automatisch stand-by staat, wordt u gewaarschuwd met een geluidssignaal en een melding op het bestuurdersdisplay.

- Als bestuurder moet u dan zelf de snelheid aanpassen, zo nodig remmen en een veilige afstand houden tot voorliggers.

Een automatische stand-bystand kan gebaseerd zijn op een van de volgende zaken:

- Een van de systemen waarvan de adaptieve cruisecontrol afhankelijk is, valt uit, zoals bijvoorbeeld de stabiliteitsregeling/antislipregeling (ESC<sup>[3]</sup>).
- U opent het bestuurdersportier.
- U doet de veiligheidsgordel af.
- Het motortoerental is te laag/hoog.
- Een of meer wielen verliezen hun grip op het wegdek.
- De remmen hebben een hoge temperatuur.
- De parkeerrem wordt geactiveerd.
- De gecombineerde camera en radarsensor wordt afgedekt door sneeuw of zware regenval (blokkering cameralens/radarsignalen).
- U rijdt langzamer dan 5 km/h (3 mph) en ACC kan niet registreren of de voorligger een stilstaand voertuig is of een object, zoals een verkeersdrempel.
- U rijdt langzamer dan 5 km/h (3 mph) en de voorligger slaat af, zodat ACC geen voorligger meer heeft om te volgen.

\* Optie/accessoire.

<sup>[1]</sup> Afhankelijk van de markt is dit een standaardfunctie of een optie.

<sup>[2]</sup> Adaptive Cruise Control

<sup>[3]</sup> Electronic Stability Control

---

## 10.1.2.4. Automatische remfunctie met cruisecontrolfuncties

De rijhulpsystemen adaptieve cruisecontrol\* en Pilot Assist\* hebben een speciale remfunctie voor ritten bij langzaamrijdend verkeer en stilstand. In bepaalde situaties wordt de parkeerrem aangezet om ervoor te zorgen dat de auto blijft stilstaan.

## Remfunctie bij langzaam rijdend verkeer en stilstand

Na korte stops tot zo'n 3 seconden tijdens filerijden of voor verkeerslichten rijdt de auto automatisch verder. Duurt het langer voordat een voorligger weer gaat rijden, dan worden de rijhulpsystemen stand-by gezet met automatische remfunctie.

- 1 De functie is op een van de volgende manieren te heractiveren:
  - Druk op de stuurknop .
  - Trap het gaspedaal in.
- De functie hervat het volgen van de voorligger als deze binnen ongeveer 6 seconden vooruit begint te rijden.

### **Waarschuwing**

Wanneer u de snelheid weer hervat met de stuurknop , kan er een markante snelheidstoename volgen.

### **Waarschuwing**

Rijhulpsystemen waarschuwen alleen voor door de radareenheid gedetecteerde obstakels – het kan dan ook gebeuren dat een waarschuwing met enige vertraging of helemaal niet wordt gegeven.

- Wacht een waarschuwing of ingreep nooit af, maar rem als dat nodig is.

### **N.b.**

De rijhulpsystemen kunnen de auto maximaal 10 minuten stilhouden – daarna wordt de parkeerrem aangezet, waarna de functie wordt uitgeschakeld.

Om de rijhulpsystemen te kunnen heractiveren, moet u eerst de parkeerrem lossen.

### **Annulering van automatische remfunctie**

In bepaalde situaties wordt het automatisch remmen bij stilstand geannuleerd en wordt de functie stand-by gezet. Dat betekent dat de remmen worden gelost en de auto mogelijk gaat rollen – u moet daarom ingrijpen en zelf remmen om de auto stil te houden.

Dat is mogelijk in een van de volgende situaties:

- U bedient het rempedaal.
- U zet de parkeerrem aan.
- U zet de schakelhendel in de stand P, N of R.
- U zet de adaptieve cruisecontrol of Pilot Assist in de stand-bystand.

De inhoud van deze handleiding geeft de status van de gebruikershandleiding weer op het moment van drukken en is mogelijk niet volledig geldig in toekomstige gevallen. Raadpleeg voor meer informatie de eerste pagina voor de volledige disclaimer.

## Automatische activering van parkeerrem

De parkeerrem wordt geactiveerd als de functie de auto staande houdt met behulp van de bedrijfsrem en:

- U opent het bestuurdersportier of maakt de veiligheidsgordel los.
- De functie heeft de auto langer dan ongeveer 10 minuten staande gehouden.
- De remmen zijn oververhit geraakt.
- U schakelt de motor uit.

\* Optie/accessoire.

## 10.1.2.5. Aan te houden snelheid instellen voor cruisecontrolfuncties

Het is mogelijk om de snelheid in te stellen die de functies snelheidsbegrenzer, cruisecontrol, adaptieve cruisecontrol\* en Pilot Assist\* moeten aanhouden.

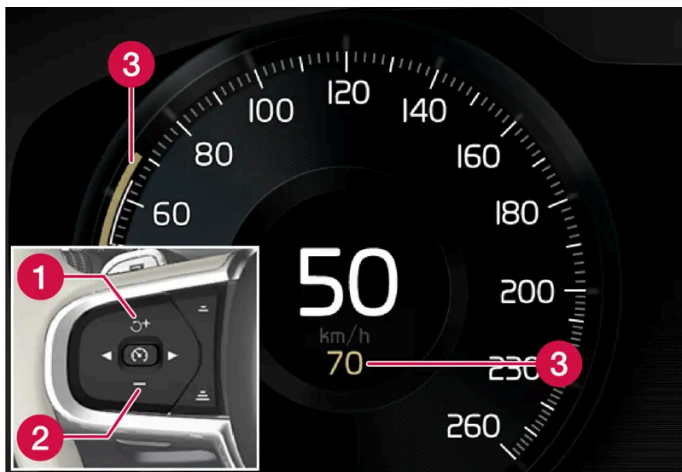

- 1 + : Verhoogt de opgeslagen snelheid
- 2 - : Verlaagt de opgeslagen snelheid
- 3 Opgeslagen snelheid

- 1 Wijzig de opgeslagen snelheid door kort op de stuurknoppen + (1) of - (2) te drukken of door ze ingedrukt te houden.
    - **Kort** drukken: Iedere keer dat u de knop indrukt past u de snelheid aan in stappen van +/- 5 km/h (+/- 5 mph).
    - Knop **indrukken** en **vasthouden**: Laat de knop los als de snelheidsindicator (3) de gewenste snelheid aangeeft.
- De laatst verrichte aanpassing met de knop wordt in het geheugen opgeslagen.

## Invloed via het gaspedaal

Als de snelheid met het gaspedaal wordt verhoogd voordat op de stuurknop **+** (1) wordt gedrukt, wordt de actuele rijnsnelheid bij het drukken op de knop opgeslagen, op voorwaarde dat u bij het drukken op de knop uw voet op het gaspedaal houdt.

Wanneer u gas bijgeeft met het gaspedaal zoals bij een inhaalmanoeuvre, blijft de instelling ongewijzigd – de auto hervat de laatst opgeslagen snelheid zodra u het gaspedaal loslaat.

## Mogelijke snelheid

### Automatische versnellingsbak

De rijhulpsystemen kunnen voorliggers volgen bij snelheden van stilstand tot 180 km/h (112 mph).

Pilot Assist kan stuurhulp bieden bij snelheden van om en nabij stilstand tot 140 km/h (87 mph).

Let erop dat 30 km/h (20 mph) de instelbare minimumsnelheid is – ook al kan het systeem een voorligger volgen tot aan stilstand, is het kiezen/opslaan van een lagere snelheid dan de genoemde 30 km/h (20 mph) niet mogelijk.

\* Optie/accessoire.

---

## 10.1.2.6. Van doelvoertuig veranderen met cruisecontrollfuncties

De rijhulpsystemen adaptieve cruisecontrol\* en Pilot Assist\* kunnen bij auto's met een automatische versnellingsbak op bepaalde snelheden van doelvoertuig veranderen.

### Van doelvoertuig veranderen

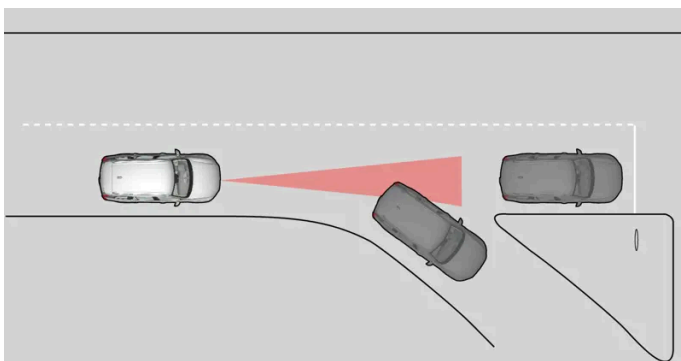

Als het actuele doelvoertuig plotseling afslaat, kan het gebeuren dat een stilstaande voorligger het nieuwe doelvoertuig wordt.

Wanneer de rijhulpsystemen een rijdende voorligger volgen bij snelheden **onder** 30 km/h, (20 mph) van doelvoertuig veranderen en een stilstaand voertuig volgen, zullen de rijhulpsystemen voor het stilstaande voertuig remmen.



### Waarschuwing

Wanneer de rijhulpsystemen een rijdende voorligger volgen bij snelheden **boven** 30 km/h (20 mph) en het doelvoertuig verruilen voor een stilstaand voertuig, dan zullen de rijhulpsystemen het stilstaande voertuig **negeren** en in plaats daarvan accelereren tot de opgeslagen snelheid.

- U dient dan zelf in te grijpen en te remmen.

#### Automatische stand-bystand bij wijziging van doelvoertuig

De rijhulpsystemen worden uitgeschakeld en stand-by gezet:

- wanneer u langzamer rijdt dan 5 km/h (3 mph) en de rijhulpsystemen niet kunnen registreren of de voorligger een stilstaand voertuig is of een ander object, zoals een verkeersdrempel.
- wanneer u langzamer rijdt dan 5 km/h (3 mph) en de voorligger slaat af, zodat de rijhulpsystemen geen voorligger meer hebben om te volgen.

\* Optie/accessoire.

---

## 10.1.2.7. Tijdsverschil ten opzichte van voorliggers instellen

Het is mogelijk om het tijdsverschil ten opzichte van voorliggers in te stellen die de functies adaptieve cruise-control\*, Pilot Assist\* en afstandswaarschuwing\* moeten aanhouden.

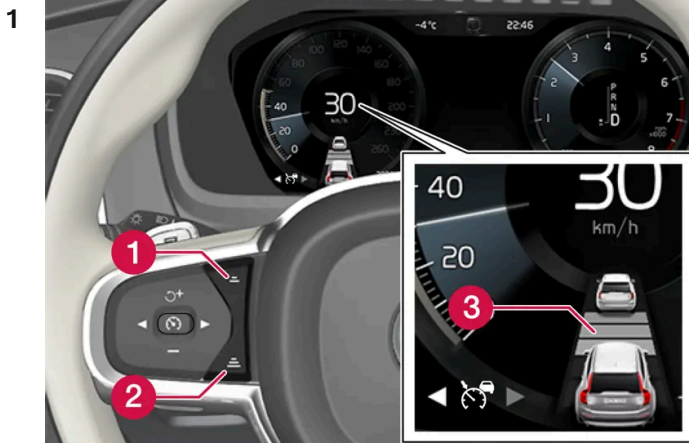

Bedieningselementen voor het tijdsverschil.

- 1 Tijdsverschil verkleinen
- 2 Tijdsverschil vergroten
- 3 Afstandsindicatie

Druk op de stuurknop (1) of (2) om het tijdsverschil te verkleinen of te vergroten.

➤ De afstandsindicatie (3) toont het actuele tijdsverschil.

U kunt verschillende tijdsverschillen ten opzichte van voorliggers kiezen en deze worden op het bestuurdersdisplay weergegeven met 1–5 horizontale streepjes – hoe meer streepjes, hoe groter het tijdsverschil. Eén streepje komt overeen met

**De inhoud van deze handleiding geeft de status van de gebruikershandleiding weer op het moment van drukken en is mogelijk niet volledig geldig in toekomstige gevallen. Raadpleeg voor meer informatie de eerste pagina voor de volledige disclaimer.**

zo'n 1 seconde ten opzichte van de voorligger en 5 streepjes komt overeen met zo'n 3 seconden.

Om voorliggers soepel en comfortabel te kunnen blijven volgen staat de adaptieve cruisecontrol in bepaalde situaties aanzienlijke variaties in het tijdsverschil toe. Bij lage snelheden (en korte tijden) vergroot de adaptieve cruisecontrol het tijdsverschil iets.

 **N.b.**

Wanneer op het bestuurdersdisplay het autosymbool met een stuur verschijnt, volgt Pilot Assist een voorligger met het gekozen tijdsverschil.

Wanneer alleen het autosymbool verschijnt, is er binnen een redelijke afstand geen voorligger aanwezig.

 **N.b.**

Als het symbool op het bestuurdersdisplay twee voertuigen toont, volgt de adaptieve cruisecontrol de voorligger met een vooraf gekozen tijdsverschil.

Als er slechts één auto wordt getoond, is er binnen een redelijke afstand geen voorligger aanwezig.

 **N.b.**

- Hoe hoger de snelheid, hoe langer de volgafstand in meters voor een bepaald tijdsverschil.
- Houd alleen een tijdsverschil aan dat niet in strijd is met de geldende verkeersregels.
- Als de rijhulpsystemen bij activering niet lijken te reageren met een verhoging van de snelheid, kan dat komen doordat het actuele tijdsverschil ten opzichte van de voorligger kleiner is dan het ingestelde tijdsverschil.

 **Waarschuwing**

- Houd alleen een tijdsverschil aan dat zich leent voor de actuele verkeerssituatie.
- Let erop dat geringe tijdsverschillen u bij plotselinge wijzigingen in de verkeerssituatie minder tijd geven om te reageren en in te grijpen.

\* Optie/accessoire.

---

## 10.1.2.8. Waarschuwing van cruisecontroloffuncties bij een dreigende botsing

De rijhulpsystemen adaptieve cruisecontrol\* en Pilot Assist\* kunnen u waarschuwen als de afstand tot voorliggers plotseling te klein wordt.

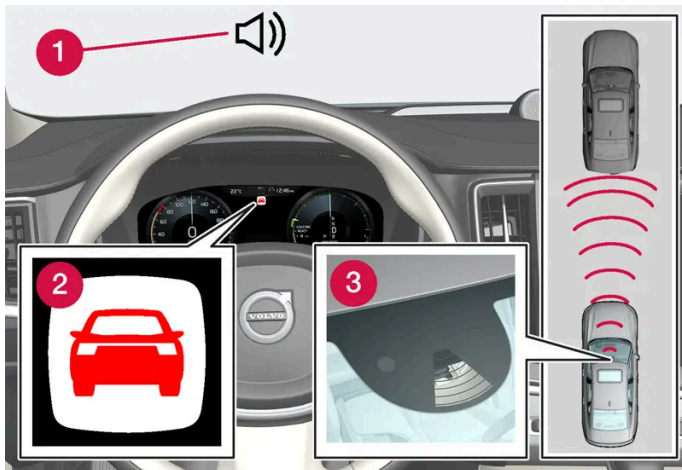

Geluidssignaal en symbool voor Collision Warning

- 1 Geluidssignaal bij gevaar voor een botsing
- 2 Waarschuwingssymbool bij gevaar voor een botsing
- 3 Afstandsmeting met camera en radarsensoren

Adaptieve cruisecontrol en Pilot Assist gebruiken ca. 40% van het vermogen van het rempedaal. Als de auto harder moet worden afgeremd dan de rijhulpsystemen aankunnen en u remt zelf niet bij, dan wordt u er met het waarschuwingslampje en een waarschuwingssignaal op attent gemaakt dat u onmiddellijk moet ingrijpen.

#### **Waarschuwing**

De rijhulpsystemen waarschuwen alleen voor door de radareenheid gedetecteerde voertuigen – het kan dan ook voorkomen dat een waarschuwing vertraagd of helemaal niet wordt weergegeven. Wacht een waarschuwing nooit af, maar rem als dat nodig is.



Symbool voor Collision Warning onder aan de voorruit

Bij een auto met een head-updisplay\* verschijnt een waarschuwing op de voorruit in combinatie met een knipperend symbool.



 **N.b.**

In de felle zon, bij lichtschitteringen, extreme contrastverschillen en het gebruik van een zonnebril of als u niet recht vooruit kijkt, zijn de op de voorruit geprojecteerde waarschuwingssignalen soms moeilijk te ontdekken.

\* Optie/accessoire.

---

## 10.1.3. Pilot Assist

---

### 10.1.3.1. Automatische remfunctie met cruisecontrolfuncties

De rijhulpsystemen adaptieve cruisecontrol\* en Pilot Assist\* hebben een speciale remfunctie voor ritten bij langzaamrijdend verkeer en stilstand. In bepaalde situaties wordt de parkeerrem aangezet om ervoor te zorgen dat de auto blijft stilstaan.

#### Remfunctie bij langzaam rijdend verkeer en stilstand

Na korte stops tot zo'n 3 seconden tijdens filerijden of voor verkeerslichten rijdt de auto automatisch verder. Duurt het langer voordat een voorligger weer gaat rijden, dan worden de rijhulpsystemen stand-by gezet met automatische remfunctie.

- 1 De functie is op een van de volgende manieren te heractiveren:
  - Druk op de stuurknop .
  - Trap het gaspedaal in.
- De functie hervat het volgen van de voorligger als deze binnen ongeveer 6 seconden vooruit begint te rijden.

#### **Waarschuwing**

Wanneer u de snelheid weer hervat met de stuurknop , kan er een markante snelheidstoename volgen.

#### **Waarschuwing**

Rijhulpsystemen waarschuwen alleen voor door de radareenheid gedetecteerde obstakels – het kan dan ook gebeuren dat een waarschuwing met enige vertraging of helemaal niet wordt gegeven.

- Wacht een waarschuwing of ingreep nooit af, maar rem als dat nodig is.

**i N.b.**

De rijhulpsystemen kunnen de auto maximaal 10 minuten stilhouden – daarna wordt de parkeerrem aangezet, waarna de functie wordt uitgeschakeld.

Om de rijhulpsystemen te kunnen heractiveren, moet u eerst de parkeerrem lossen.

#### **Annulering van automatische remfunctie**

In bepaalde situaties wordt het automatisch remmen bij stilstand geannuleerd en wordt de functie stand-by gezet. Dat betekent dat de remmen worden gelost en de auto mogelijk gaat rollen – u moet daarom ingrijpen en zelf remmen om de auto stil te houden.

Dat is mogelijk in een van de volgende situaties:

- U bedient het rempedaal.
- U zet de parkeerrem aan.
- U zet de schakelhendel in de stand P, N of R.
- U zet de adaptieve cruisecontrol of Pilot Assist in de stand-bystand.

#### **Automatische activering van parkeerrem**

De parkeerrem wordt geactiveerd als de functie de auto staande houdt met behulp van de bedrijfsrem en:

- U opent het bestuurdersportier of maakt de veiligheidsgordel los.
- De functie heeft de auto langer dan ongeveer 10 minuten staande gehouden.
- De remmen zijn oververhit geraakt.
- U schakelt de motor uit.

\* Optie/accessoire.

---

## **10.1.3.2. Aan te houden snelheid instellen voor cruisecontrollfuncties**

Het is mogelijk om de snelheid in te stellen die de functies snelheidsbegrenzer, cruisecontrol, adaptieve cruisecontrol\* en Pilot Assist\* moeten aanhouden.

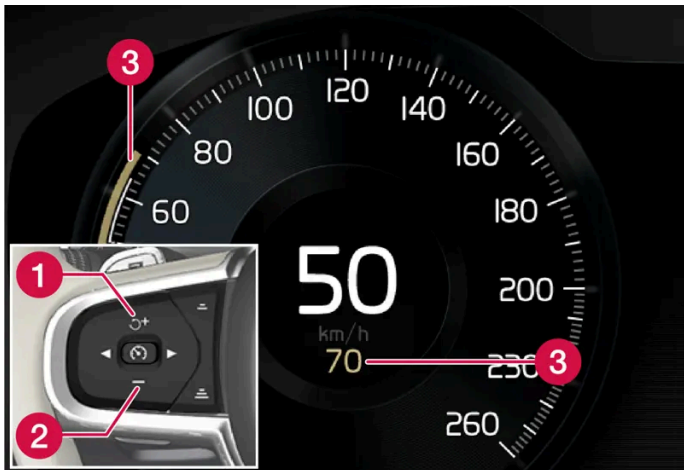

- 1 + : Verhoogt de opgeslagen snelheid
- 2 - : Verlaagt de opgeslagen snelheid
- 3 Opgeslagen snelheid

- 1 Wijzig de opgeslagen snelheid door kort op de stuurknoppen + (1) of - (2) te drukken of door ze ingedrukt te houden.
    - **Kort drukken:** Iedere keer dat u de knop indrukt past u de snelheid aan in stappen van +/- 5 km/h (+/- 5 mph).
    - **Knop indrukken en vasthouden:** Laat de knop los als de snelheidsindicator (3) de gewenste snelheid aangeeft.
- De laatst verrichte aanpassing met de knop wordt in het geheugen opgeslagen.

## Invloed via het gaspedaal

Als de snelheid met het gaspedaal wordt verhoogd voordat op de stuurknop + (1) wordt gedrukt, wordt de actuele rijnsnelheid bij het drukken op de knop opgeslagen, op voorwaarde dat u bij het drukken op de knop uw voet op het gaspedaal houdt.

Wanneer u gas bijgeeft met het gaspedaal zoals bij een inhaalmanoeuvre, blijft de instelling ongewijzigd – de auto hervat de laatst opgeslagen snelheid zodra u het gaspedaal loslaat.

## Mogelijke snelheid

### Automatische versnellingsbak

De rijhulpsystemen kunnen voorliggers volgen bij snelheden van stilstand tot 180 km/h (112 mph).

Pilot Assist kan stuurhulp bieden bij snelheden van om en nabij stilstand tot 140 km/h (87 mph).

Let erop dat 30 km/h (20 mph) de instelbare minimumsnelheid is – ook al kan het systeem een voorligger volgen tot aan stilstand, is het kiezen/opslaan van een lagere snelheid dan de genoemde 30 km/h (20 mph) niet mogelijk.

\* Optie/accessoire.

De inhoud van deze handleiding geeft de status van de gebruikershandleiding weer op het moment van drukken en is mogelijk niet volledig geldig in toekomstige gevallen. Raadpleeg voor meer informatie de eerste pagina voor de volledige disclaimer.

---

### 10.1.3.3. Van doelvoertuig veranderen met cruisecontrollfuncties

De rijhulpsystemen adaptieve cruisecontrol\* en Pilot Assist\* kunnen bij auto's met een automatische versnellingsbak op bepaalde snelheden van doelvoertuig veranderen.

#### Van doelvoertuig veranderen

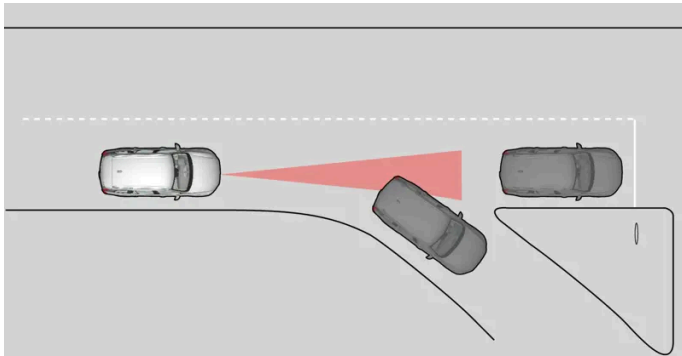

Als het actuele doelvoertuig plotseling afslaat, kan het gebeuren dat een stilstaande voorligger het nieuwe doelvoertuig wordt.

Wanneer de rijhulpsystemen een rijdende voorligger volgen bij snelheden **onder** 30 km/h, (20 mph) van doelvoertuig veranderen en een stilstaand voertuig volgen, zullen de rijhulpsystemen voor het stilstaande voertuig remmen.

#### **Waarschuwing**

Wanneer de rijhulpsystemen een rijdende voorligger volgen bij snelheden **boven** 30 km/h (20 mph) en het doelvoertuig verruilen voor een stilstaand voertuig, dan zullen de rijhulpsystemen het stilstaande voertuig **negeren** en in plaats daarvan accelereren tot de opgeslagen snelheid.

- U dient dan zelf in te grijpen en te remmen.

#### Automatische stand-bystand bij wijziging van doelvoertuig

De rijhulpsystemen worden uitgeschakeld en stand-by gezet:

- wanneer u langzamer rijdt dan 5 km/h (3 mph) en de rijhulpsystemen niet kunnen registreren of de voorligger een stilstaand voertuig is of een ander object, zoals een verkeersdrempel.
- wanneer u langzamer rijdt dan 5 km/h (3 mph) en de voorligger slaat af, zodat de rijhulpsystemen geen voorligger meer hebben om te volgen.

\* Optie/accessoire.

---

### 10.1.3.4. Pilot Assist\*

De inhoud van deze handleiding geeft de status van de gebruikershandleiding weer op het moment van drukken en is mogelijk niet volledig geldig in toekomstige gevallen. Raadpleeg voor meer informatie de eerste pagina voor de volledige disclaimer.

Pilot Assist<sup>[1]</sup> kan u helpen om tussen de zijmarkeringen van de rijbaan te blijven rijden, een constante snelheid aan te houden plus een vooraf geselecteerd tijdsverschil ten opzichte van voorliggers.

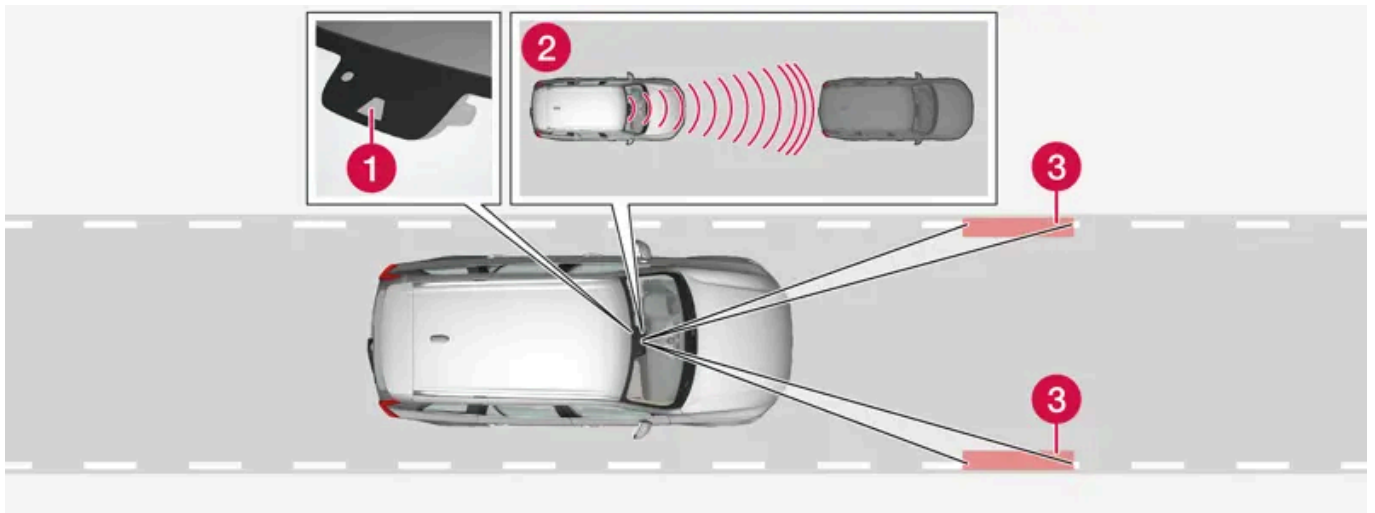

De gecombineerde camera en radarsensor meet de afstand tot voorliggers en detecteert zijmarkeringen.

- 1 Gecombineerde camera en radarsensor
- 2 Afstandssensor
- 3 Zijmarkeringssensor

## Pilot Assist leren kennen

Pilot Assist helpt bij het besturen van de auto en mogelijk moet u enkele tientallen kilometers met Pilot Assist rijden voordat u zich helemaal prettig voelt bij deze functie. Om op een veilige manier te profiteren van alle voordelen is het belangrijk dat u goed op de hoogte bent van alle toepassingsgebieden en beperkingen van de functie.

Pilot Assist is voornamelijk bestemd voor gebruik op snelwegen, hoofdwegen en dergelijke om u een comfortabeler en meer ontspannen rijervaring te bieden.

U kiest de gewenste snelheid en het aan te houden tijdsverschil ten opzichte van voorliggers. Pilot Assist registreert de afstand tot de voorligger en de zijmarkeringen van de rijstrook op de weg via de camera-eenheid. Het vooraf ingestelde tijdsverschil wordt aangehouden via automatische aanpassing van de snelheid, terwijl de stuurassistentie helpt om de auto binnen de rijstrookmarkeringen te houden.

Als de functie bochtassistent\* geactiveerd is, kan dat ook van invloed zijn op de snelheid van de auto.

Pilot Assist regelt de snelheid door de stand van de gasklep aan te passen en zo nodig af te remmen. Het is normaal dat de remmen zwakke geluiden produceren, wanneer ze worden gebruikt bij het aanpassen van de snelheid.

Pilot Assist streeft ernaar om:

- de snelheid op een soepele manier te regelen. In situaties waarin krachtig moet worden geremd moet u dan ook zelf te remmen. Dit is bijvoorbeeld het geval bij grote snelheidsverschillen of als de voorligger krachtig remt. Door beperkingen van de gecombineerde camera en radarsensor is het mogelijk dat er onverwacht of helemaal niet wordt geremd.
- het door u ingestelde tijdsverschil ten opzichte van voorliggers in dezelfde rijstrook aan te houden. Als de radarsensor geen voorligger registreert, houdt de auto in plaats daarvan de snelheid aan die op de cruisecontrol werd ingesteld. Dit gebeurt ook als de snelheid van de voorligger toeneemt en de ingestelde snelheid overschrijdt.

## De positie van de auto in de rijbaan

Wanneer Pilot Assist stuurhulp verleent, probeert het systeem de auto recht tussen de gedetecteerde rijstrookmarkeringen te houden. Voor een comfortabeler rijbeleving is het zaak om de auto de kans te geven om zelf een goede positie te vinden. De bestuurder kan de positie altijd nog aanpassen door actief bij te sturen. Het is belangrijk om goed te kijken of de auto een veilige positie op de rijbaan inneemt.

Mocht Pilot Assist de auto niet op een correcte manier naar de rijstrook brengen, dan adviseren we om Pilot Assist uit te zetten of over te schakelen op de adaptieve cruisecontrol\*.

## Stuurhulp



De kleur van het stuursymbool geeft de actuele status van de stuurhulp aan:

- Brandend stuursymbool geeft aan dat de stuurhulp actief is
- Gedoofd stuursymbool (zoals afgebeeld) geeft aan dat de stuurhulp niet actief is.

Pilot Assist-stuurassistentie wordt gebaseerd op een combinatie van het traject dat de voorligger aflegt en de zijmarkeringen van de rijbaan. U kunt op elk gewenst moment sturingrepen van Pilot Assist aanpassen en in een andere richting sturen, bijvoorbeeld om van rijstrook te wisselen of om obstakels op de weg te omzeilen. U voelt dan een weerstand in het stuurwiel zolang de stuurhulp actief is.

### Tijdelijke uitschakeling van stuurhulp

#### **Waarschuwing**

De stuurhulp van Pilot Assist wordt automatisch en zonder waarschuwing vooraf uit- en weer ingeschakeld.

Bij gebruik van de richtingaanwijzers wordt de stuurhulp van Pilot Assist tijdelijk uitgeschakeld. Wanneer de richtingaanwijzer is uitgeschakeld, wordt de stuurhulp automatisch weer geactiveerd als de zijmarkeringen van de rijstrook nog kunnen worden gedetecteerd.

De inhoud van deze handleiding geeft de status van de gebruikershandleiding weer op het moment van drukken en is mogelijk niet volledig geldig in toekomstige gevallen. Raadpleeg voor meer informatie de eerste pagina voor de volledige disclaimer.

Als Pilot Assist de rijbaan niet eenduidig kan interpreteren, bijv. als de camera-eenheid de zijmarkeringen van de rijbaan niet ziet, schakelt Pilot Assist de stuurhulp tijdelijk uit. Functies voor snelheids- en afstandsregeling blijven actief. De stuurhulp wordt weer geactiveerd als de rijbaan goed kan worden gedetecteerd. In deze situaties kunt u er met een lichte trilling van het stuur op worden gewezen dat de stuurhulp tijdelijk wordt gedeactiveerd.

## In bochten en bij wegsplitsingen

Pilot Assist werkt samen met de bestuurder zodat u de stuurhulp van Pilot Assist niet moet afwachten maar altijd klaar moet staan om de besturing over te nemen, vooral in bochten.

Als de auto een afslag of splitsing van de rijstrook nadert, dient u naar de gewenste rijstrook te sturen om de gewenste rijrichting te laten detecteren door Pilot Assist.

## Handen aan het stuur

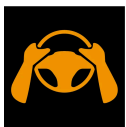

Een voorwaarde voor de werking van Pilot Assist is dat u uw handen aan het stuur houdt. Het is belangrijk dat u actief en oplettend blijft rijden, omdat Pilot Assist niet alle situaties correct kan interpreteren en ieder moment en zonder waarschuwing in- en uitgeschakeld kan worden.

### **Waarschuwing**

Wacht niet alle waarschuwningsniveaus en hulp vanuit systemen af, maar reageer direct als er een waarschuwingssignaal wordt geactiveerd.

1. Als Pilot Assist detecteert dat u uw handen niet aan het stuur houdt, waarschuwt het systeem met een symbool en een melding op het bestuurdersdisplay om u op te roepen om de auto actief te besturen.
2. Als het systeem enige seconden later detecteert dat u uw handen nog steeds niet aan het stuur hebt wordt het verzoek tot actieve besturing van de auto herhaald. Deze keer in combinatie met een geluidssignaal.
3. Als Pilot Assist na nog een aantal seconden niet de handen van de bestuurder op het stuur detecteert, wordt de functie uitgeschakeld. Vervolgens moet u Pilot Assist opnieuw starten met de stuurknop . Na uitschakeling blijft de functie maximaal 5 seconden waarschuwen met geluids- en lichtsignalen.

## Steile wegen en/of zware belading

Let erop dat Pilot Assist in eerste instantie bestemd is voor gebruik tijdens ritten op vlakke wegedeelten. Het systeem heeft mogelijk moeite om de juiste afstand ten opzichte van voorliggers aan te houden bij ritten op steile aflopende hellingen – blijf dan extra alert en rem zo nodig zelf.

Maak geen gebruik van Pilot Assist als de auto zwaar beladen is of wanneer er een aanhangwagen achter de auto hangt.

### **N.b.**

Pilot Assist geeft geen stuurhulp als er iets is aangesloten op het trekhaakcontact, bijvoorbeeld een aanhanger of fietsdrager.

## Lees vóór gebruik alle waarschuwingen



### **Waarschuwing**

- De functie is een systeem voor aanvullende rijhulp om de bestuurder te ontlasten en de rijveiligheid te verhogen, maar het systeem werkt niet in alle verkeers-, weers- en wegomstandigheden.
- U wordt geadviseerd om alle paragrafen over het systeem in de gebruikershandleiding door te nemen en bijvoorbeeld te lezen over de beperkingen die u moet kennen voordat u het systeem gebruikt.
- De rijhulpsystemen ontslaan u niet van de plicht om alert en adequaat te reageren, zodat u de auto altijd op een veilige manier moet blijven besturen, met inachtneming van een passende snelheid en geschikte afstand tot andere weggebruikers en met respect voor de geldende verkeersregels en -bepalingen.



### **N.b.**

De functie maakt gebruik van de gecombineerde camera en radarsensor van de auto die enkele algemene beperkingen heeft.



### **Belangrijk**

Laat het onderhoud aan rijhulpcomponenten over aan een werkplaats – geadviseerd wordt een erkende Volvo-werkplaats.



 **Waarschuwing**

In bepaalde situaties heeft de stuurassistentie van Pilot Assist moeite om u op de juiste manier te helpen of wordt de stuurassistentie automatisch uitgeschakeld – in dat geval is het advies om Pilot Assist niet te gebruiken. Voorbeelden van dergelijke situaties:

- de rijstrookmarkeringen zijn onduidelijk, versleten, ontbreken, kruisen elkaar of er zijn meerdere sets rijstrookmarkeringen aanwezig.
- de rijstrookindeling wijzigt, bijvoorbeeld als rijstroken worden gesplitst of worden samengevoegd en bij afritten.
- bij wegwerkzaamheden en plotselinge veranderingen van de rijstrook, bijvoorbeeld als lijnen niet meer de juiste route aangeven.
- er zijn randen of andere lijnen dan rijstrookmarkeringen aanwezig op of naast de rijbaan, zoals trottoirbanden, naden of reparaties in het oppervlak van de rijbaan, randen van barrières, bermen of scherpe schaduwen.
- de rijstrook is smal of bochtig.
- de rijstrook loopt over een top van een helling of een verkeerdrempel.
- het is slecht weer, met regen, (natte) sneeuw of mist of verminderd zicht met slechte lichtomstandigheden, tegenlicht, een natte rijbaan et cetera.

Let er ook op dat Pilot Assist de volgende beperkingen heeft:

- Hoge trottoirbanden, barrières en tijdelijke wegversperringen (pylonen, andere barrières et cetera) worden niet gedetecteerd. Ze kunnen ten onrechte worden verward met rijstrookmarkeringen, zodat het risico bestaat dat de auto in aanraking komt met dergelijke barrières. Het is aan de bestuurder om voldoende afstand te houden tot de genoemde barrières.
- De gecombineerde radarsensor en camera heeft onvoldoende capaciteit om alle aanwezige objecten en obstakels in het verkeer te ontdekken, zoals kuilen, stilstaande obstakels of voorwerpen die de route geheel of gedeeltelijk blokkeren.
- Pilot Assist “ziet” voetgangers, dieren en dergelijke niet.
- De stuurhulp van de functie is in sterkte beperkt, wat inhoudt dat Pilot Assist de bestuurder niet altijd kan helpen de auto zo te sturen dat deze binnen de rijstrook blijft.
- Bij een auto met Sensus Navigation\* kan de functie informatie uit kaartgegevens gebruiken, wat wisselende prestaties kan betekenen.
- Pilot Assist wordt uitgeschakeld, als de snelheidsafhankelijke stuurbevoegdheid met een beperkt vermogen werkt – zoals bij koeling op grond van oververhitting.

 **Waarschuwing**

Gebruik Pilot Assist alleen bij duidelijke markeringen aan weerszijden van de rijstrook. Bij gebruik in andere situaties bestaat het risico dat u op omringende obstakels botst die het systeem niet kan detecteren.

### **Waarschuwing**

- Dit is geen systeem dat botsingen voorkomt. Als bestuurder bent u er altijd verantwoordelijk voor om in te grijpen, mocht het systeem een voorliggers niet ontdekken.
- De functie reageert niet consequent op voetgangers of dieren noch op kleinere voertuigen, zoals fietsen of motorfietsen e.d. Lage aanhangers, tegenliggers, langzaam rijdende en stilstaande voertuigen of vaste obstakels worden eveneens genegeerd.
- Gebruik de functie niet in lastige situaties zoals in stadsverkeer, op kruisingen, bij gladheid, hevige regen- of sneeuwval of slecht zicht en evenmin op weggedeelten met veel water of natte sneeuw, op bochtige wegen of op uit-en opritten.



\* Optie/accessoire.

<sup>[1]</sup> Afhankelijk van de markt is dit een standaardfunctie of een optie.

## 10.1.3.5. Displayweergave voor adaptieve cruisecontrol en Pilot Assist \*

In het volgende afbeeldingsvoorbeeld wordt getoond hoe de adaptieve cruisecontrol\* (ACC<sup>[1]</sup>) en Pilot Assist\* op het bestuurdersdisplay<sup>[2]</sup> kunnen worden weergegeven.

### Grafiek

	De adaptieve cruisecontrol is gekozen en actief.
	Pilot Assist is gekozen en actief. Alleen wanneer het stuursymbool van gedoofd naar brandend gaat, is de stuurhulp van Pilot Assist actief.
	Er is een voorliggend doelvoertuig om te volgen. Alleen wanneer de grafiek een auto boven aangeeft, wordt het tijdsverschil ten opzichte van voorliggers geregeld.

### Snelheid

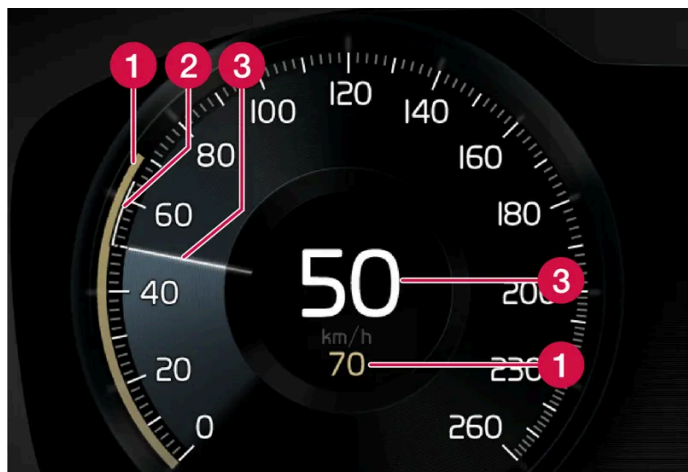

De inhoud van deze handleiding geeft de status van de gebruikershandleiding weer op het moment van drukken en is mogelijk niet volledig geldig in toekomstige gevallen. Raadpleeg voor meer informatie de eerste pagina voor de volledige disclaimer.

Snelheidsaanduidingen.

- 1 Opgeslagen snelheid
- 2 Snelheid van de voorligger
- 3 Actuele snelheid van uw auto

\* Optie/accessoire.



<sup>[1]</sup> Adaptive Cruise Control

<sup>[2]</sup> Afhankelijk van de markt zijn deze functies standaard of een optie.

---

## 10.1.3.6. Symbolen en meldingen voor Pilot Assist\*

Er kunnen enkele symbolen en meldingen verschijnen ten aanzien van Pilot Assist<sup>[1]</sup>. Hier volgen enkele voorbeelden.

Symbool	Melding	Betekenis
	Gedooft stuurwiel	Geeft aan dat de stuurhulp niet actief is. Wanneer Pilot Assist stuurhulp geeft, brandt het stuurwiel.
	Symbool voor handen aan het stuur	Het systeem kan niet detecteren of u uw handen aan het stuur houdt. Leg uw handen op het stuur en bestuur de auto actief.
	Vooruitsensor Sensor afgedekt, zie handleiding	Reinig de voorruit vóór de sensoren van de gecombineerde camera en radarsensor.

U kunt meldingen verwijderen door kort te drukken op de -knop in het midden van de rechter stuurknoppenset.

Als een melding blijft bestaan, neemt u contact op met de werkplaats. Geadviseerd wordt een erkende Volvo-werkplaats.

\* Optie/accessoire.

<sup>[1]</sup> Afhankelijk van de markt is dit een standaardfunctie of een optie.

---

## 10.1.3.7. Stand-bystand voor Pilot Assist\*

Pilot Assist<sup>[1]</sup> is te deactiveren en stand-by te zetten. Dit kan automatisch gebeuren of door een ingreep van de bestuurder.

De stand-bystand houdt in dat de functie geselecteerd is op het bestuurdersdisplay, maar niet is geactiveerd. Pilot Assist regelt dan niet de snelheid of de afstand ten opzichte van de voorligger en geeft geen stuurhulp.

## Stand-by vanwege ingreep van bestuurder

Pilot Assist wordt gedeactiveerd en in de stand-bystand gezet in één van de volgende gevallen.

- U bedient het rempedaal.
- U zet de schakelhendel in stand **N**.
- U hebt de richtingaanwijzers langer dan 1 minuut gebruikt.
- U houdt langer dan 1 minuut een hogere snelheid aan dan ingesteld.

## Automatische stand-bystand

### **Waarschuwing**

Wanneer de auto automatisch stand-by staat, wordt u gewaarschuwd met een geluidssignaal en een melding op het bestuurdersdisplay.

- Als bestuurder moet u dan zelf de snelheid aanpassen, zo nodig remmen en een veilige afstand houden tot voorliggers.

Een automatische stand-bystand kan gebaseerd zijn op een van de volgende zaken.

- Een van de systemen waarvan Pilot Assist afhankelijk is, valt uit, zoals bijvoorbeeld de stabiliteitsregeling / antislipregeling <sup>[2]</sup>.
- U houdt uw handen niet aan het stuur.
- U opent het bestuurdersportier.
- U doet de veiligheidsgordel af.
- Het motortoerental is te laag/hog.
- Een of meer wielen verliezen hun grip op het wegdek.
- De remmen hebben een hoge temperatuur.
- De parkeerrem wordt geactiveerd.
- De gecombineerde camera en radarsensor wordt afgedekt door sneeuw of zware regenval (blokkering cameralens/radarsignalen).
- U rijdt langzamer dan 5 km/h (3 mph) en Pilot Assist kan niet registreren of de voorligger een stilstaand voertuig is of een object, zoals een verkeersdrempel.
- U rijdt langzamer dan 5 km/h (3 mph) en de voorligger slaat af, zodat Pilot Assist geen voorligger meer heeft om te volgen.

\* Optie/accessoire.

<sup>[1]</sup> Afhankelijk van de markt is dit een standaardfunctie of een optie.

<sup>[2]</sup> Electronic Stability Control

---

## 10.1.3.8. Tijdsverschil ten opzichte van voorliggers instellen

Het is mogelijk om het tijdsverschil ten opzichte van voorliggers in te stellen die de functies adaptieve cruise-control\*, Pilot Assist\* en afstandswaarschuwing\* moeten aanhouden.

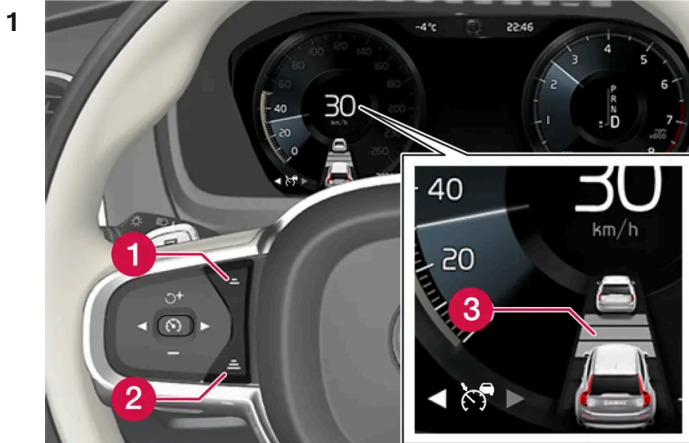

Bedieningselementen voor het tijdsverschil.

- 1 Tijdsverschil verkleinen
- 2 Tijdsverschil vergroten
- 3 Afstandsindicatie

Druk op de stuurknop (1) of (2) om het tijdsverschil te verkleinen of te vergroten.

➤ De afstandsindicatie (3) toont het actuele tijdsverschil.

U kunt verschillende tijdsverschillen ten opzichte van voorliggers kiezen en deze worden op het bestuurdersdisplay weergegeven met 1–5 horizontale streepjes – hoe meer streepjes, hoe groter het tijdsverschil. Eén streepje komt overeen met

De inhoud van deze handleiding geeft de status van de gebruikershandleiding weer op het moment van drukken en is mogelijk niet volledig geldig in toekomstige gevallen. Raadpleeg voor meer informatie de eerste pagina voor de volledige disclaimer.

zo'n 1 seconde ten opzichte van de voorligger en 5 streepjes komt overeen met zo'n 3 seconden.

Om voorliggers soepel en comfortabel te kunnen blijven volgen staat de adaptieve cruisecontrol in bepaalde situaties aanzienlijke variaties in het tijdsverschil toe. Bij lage snelheden (en korte tijden) vergroot de adaptieve cruisecontrol het tijdsverschil iets.

 **N.b.**

Wanneer op het bestuurdersdisplay het autosymbool met een stuur verschijnt, volgt Pilot Assist een voorligger met het gekozen tijdsverschil.

Wanneer alleen het autosymbool verschijnt, is er binnen een redelijke afstand geen voorligger aanwezig.

 **N.b.**

Als het symbool op het bestuurdersdisplay twee voertuigen toont, volgt de adaptieve cruisecontrol de voorligger met een vooraf gekozen tijdsverschil.

Als er slechts één auto wordt getoond, is er binnen een redelijke afstand geen voorligger aanwezig.

 **N.b.**

- Hoe hoger de snelheid, hoe langer de volgafstand in meters voor een bepaald tijdsverschil.
- Houd alleen een tijdsverschil aan dat niet in strijd is met de geldende verkeersregels.
- Als de rijhulpsystemen bij activering niet lijken te reageren met een verhoging van de snelheid, kan dat komen doordat het actuele tijdsverschil ten opzichte van de voorligger kleiner is dan het ingestelde tijdsverschil.

 **Waarschuwing**

- Houd alleen een tijdsverschil aan dat zich leent voor de actuele verkeerssituatie.
- Let erop dat geringe tijdsverschillen u bij plotselinge wijzigingen in de verkeerssituatie minder tijd geven om te reageren en in te grijpen.

\* Optie/accessoire.

---

## 10.1.3.9. Verschil tussen Pilot Assist\* en de rijbaanassistent

Pilot Assist is een comfortverhogend systeem dat de auto binnen de eigen rijstrook kan helpen houden en een bepaalde afstand tot voorliggers kan helpen aanhouden. De rijbaanassistent<sup>[1]</sup> is een systeem dat op vergelijkbare wijze kan helpen om in bepaalde situaties het risico te beperken dat uw auto de eigen rijstrook verlaat.

### Pilot Assist

De inhoud van deze handleiding geeft de status van de gebruikershandleiding weer op het moment van drukken en is mogelijk niet volledig geldig in toekomstige gevallen. Raadpleeg voor meer informatie de eerste pagina voor de volledige disclaimer.

Pilot Assist kan u bij het sturen helpen om de auto tussen de zijmarkeringen te houden en een vooraf ingesteld(e) snelheid en tijdsverschil ten opzichte van voorliggers aan te houden. De functie kan ook helpen om met behulp van de zijlijnen van de rijstrook een gunstige positie in de rijstrook aan te houden.

#### Waarvoor is Pilot Assist?

- Kan helpen om de auto binnen de rijstrook te houden middels stuurhulp.
- Kan helpen om een vooraf gekozen snelheid en snelheidsverschil ten opzichte van voorliggers aan te houden door gas te geven en te remmen.

#### Hoe weet ik of Pilot Assist actief is?

De symbolen op het bestuurdersdisplay van de auto geven aan of het systeem actief is.

Wanneer het stuurwiel in het midden gedoofd is, is Pilot Assist actief zonder stuurhulp.

Wanneer het stuurwiel brandt, zijn Pilot Assist en de stuurhulp actief.

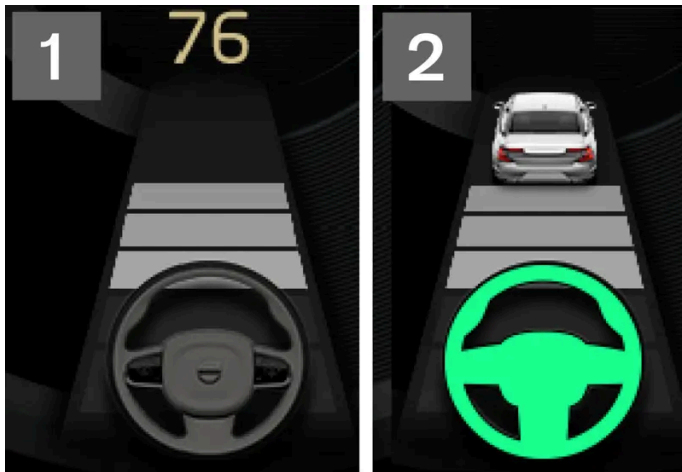

**2** Wanneer het stuursymbool op het bestuurdersdisplay brandt, helpt Pilot Assist u bij het sturen.

## Rijbaanassistent

De rijbaanassistent kan u bijstaan met stuurhulp en/of waarschuwingen, wanneer de auto onbedoeld de eigen rijstrook dreigt te verlaten. Het systeem is actief in het snelheidsbereik 65–180 km/h (40–112 mph) op wegen met goed zichtbare zijlijnen.

#### Waarvoor is de rijbaanassistent?

- De rijbaanassistent kan de auto terug de rijbaan in sturen en/of waarschuwen met geluidssignalen of stuurtrillingen.

#### Hoe weet ik of de rijbaanassistent actief is?

De symbolen op het bestuurdersdisplay van de auto geven de systeemstatus aan.



Een gedoofd symbool op het bestuurdersdisplay geeft aan dat het systeem actief is, maar dat niet is voldaan aan de voorwaarden voor LKA.



Een wit symbool op het bestuurdersdisplay geeft aan dat is voldaan aan de voorwaarden voor LKA en dat het systeem beschikbaar is.



Een oranje symbool op het bestuurdersdisplay geeft aan dat LKA de auto terug de rijbaan in stuurt en/of waarschuwt met geluidssignalen of stuurtrillingen.

 **Waarschuwing**

Als bestuurder bent u er altijd verantwoordelijk voor dat u de auto op een veilige manier bestuurt. U wordt geadviseerd om de desbetreffende hoofdstukken in de gebruikershandleiding door te nemen alvorens het systeem te gebruiken.

 **Waarschuwing**

- De functie is een systeem voor aanvullende rijhulp om de bestuurder te ontlasten en de rijveiligheid te verhogen, maar het systeem werkt niet in alle verkeers-, weers- en wegomstandigheden.
- U wordt geadviseerd om alle paragrafen over het systeem in de gebruikershandleiding door te nemen en bijvoorbeeld te lezen over de beperkingen die u moet kennen voordat u het systeem gebruikt.
- De rijhulpsystemen ontslaan u niet van de plicht om alert en adequaat te reageren, zodat u de auto altijd op een veilige manier moet blijven besturen, met inachtneming van een passende snelheid en geschikte afstand tot andere weggebruikers en met respect voor de geldende verkeersregels en -bepalingen.

\* Optie/accessoire.

<sup>[1]</sup> Lane Keeping Aid(LKA)

---

## 10.1.3.10. Waarschuwing van cruisecontrolefuncties bij een dreigende botsing



De rijhulpsystemen adaptieve cruisecontrol\* en Pilot Assist\* kunnen u waarschuwen als de afstand tot voorliggers plotseling te klein wordt.

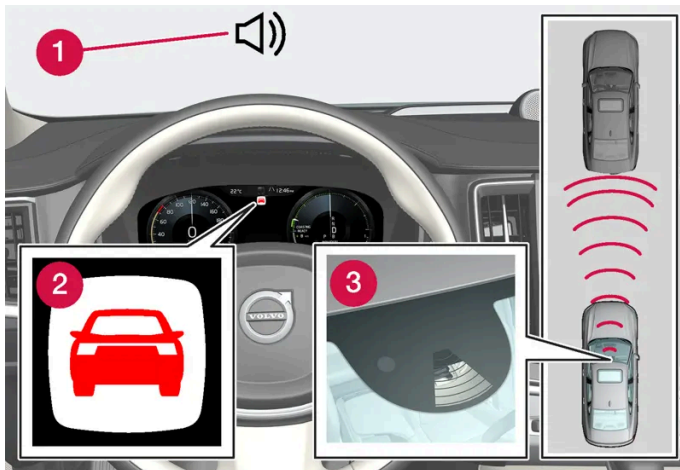

Geluidssignaal en symbool voor Collision Warning

- 1 Geluidssignaal bij gevaar voor een botsing
- 2 Waarschuwingssymbool bij gevaar voor een botsing
- 3 Afstandsmeting met camera en radarsensoren

Adaptieve cruisecontrol en Pilot Assist gebruiken ca. 40% van het vermogen van het rempedaal. Als de auto harder moet worden afgeremd dan de rijhulpsystemen aankunnen en u remt zelf niet bij, dan wordt u er met het waarschuwingslampje en een waarschuwingssignaal op attent gemaakt dat u onmiddellijk moet ingrijpen.

#### **Waarschuwing**

De rijhulpsystemen waarschuwen alleen voor door de radareenheid gedetecteerde voertuigen – het kan dan ook voorkomen dat een waarschuwing vertraagd of helemaal niet wordt weergegeven. Wacht een waarschuwing nooit af, maar rem als dat nodig is.



Symbool voor Collision Warning onder aan de voorruit

Bij een auto met een head-updisplay\* verschijnt een waarschuwing op de voorruit in combinatie met een knipperend symbool.

 **N.b.**

In de felle zon, bij lichtschitteringen, extreme contrastverschillen en het gebruik van een zonnebril of als u niet recht vooruit kijkt, zijn de op de voorruit geprojecteerde waarschuwingssignalen soms moeilijk te ontdekken.

\* Optie/accessoire.

---

## 10.1.4. Ondersteuning bochten

---

### 10.1.4.1. Bochtassistent \*

**Bochtsnelheid assistentie**<sup>[1]</sup> kan u helpen bij het verlagen van de snelheid bij het inrijden van scherpere bochten als de voorgeselecteerde snelheid voor de rijhulpsystemen adaptieve cruisecontrol\* of de Pilot Assist\* te hoog wordt geacht.



Wanneer de functie de rijnsnelheid van de auto verlaagt verschijnt dit symbool op het bestuurdersdisplay.

Er worden berekeningen verricht op basis van kaartgegevens van de satellietnavigatie Sensus Navigation\* van de auto. Bij het verlaten van de bocht hervat de auto de eerder voorgeselecteerde snelheid.

U kunt de functie op ieder gewenst moment uitschakelen door het rempedaal of gaspedaal te bedienen.

#### **Waarschuwing**

- De functie is een systeem voor aanvullende rijhulp om de bestuurder te ontlasten en de rijveiligheid te verhogen, maar het systeem werkt niet in alle verkeers-, weers- en wegomstandigheden.
- U wordt geadviseerd om alle paragrafen over het systeem in de gebruikershandleiding door te nemen en bijvoorbeeld te lezen over de beperkingen die u moet kennen voordat u het systeem gebruikt.
- De rijhulpsystemen ontslaan u niet van de plicht om alert en adequaat te reageren, zodat u de auto altijd op een veilige manier moet blijven besturen, met inachtneming van een passende snelheid en geschikte afstand tot andere weggebruikers en met respect voor de geldende verkeersregels en -bepalingen.

## Rijmodi

De mate van bochtassistentie is afhankelijk van de ingestelde rijmodus. Als de gekozen rijmodus niet mogelijk is, kiest de functie automatisch voor **Comfort**. In de modus **Dynamisch** vertoont de auto een iets sportiever bochtenwerk en trekt de auto na het verlaten van de bochten iets sneller op.

\* Optie/accessoire.

De inhoud van deze handleiding geeft de status van de gebruikershandleiding weer op het moment van drukken en is mogelijk niet volledig geldig in toekomstige gevallen. Raadpleeg voor meer informatie de eerste pagina voor de volledige disclaimer.

<sup>[1]</sup> De functie is alleen beschikbaar op bepaalde markten.

---

## 10.1.4.2. Bochtassistent\* activeren en deactiveren

De bochtassistent wordt mogelijk geactiveerd als aanvulling op de adaptieve cruisecontrol\* of de Pilot Assist\*. U kunt er ook voor kiezen om de functie uit te schakelen.



Activeer of deactiveer de functie met deze knop in het functiescherm van het middendisplay.

- Brandende knop – de functie is geactiveerd.
- Gedoofde knop – de functie is gedeactiveerd.

Bij een volgende motorstart worden de laatst gehanteerde instellingen gehanteerd of de instellingen die horen bij het bestuurdersprofiel dat aan de gebruikte transpondersleutel is gekoppeld<sup>[1]</sup>.

\* Optie/accessoire.

<sup>[1]</sup> Deze opties zijn marktafhankelijk.

---

## 10.1.4.3. Beperkingen van de bochtassistent\*

In bepaalde situaties gelden mogelijk beperkingen voor de werking van de bochtassistent<sup>[1]</sup>. Als bestuurder dient u bijvoorbeeld rekening te houden met de volgende beperkingen.

- De bochtassistent kent mogelijk prestatiebeperkingen op smalle wegen en in dicht bebouwde gebieden.
- Op afritten en kruispunten wordt de bochtassistent mogelijk tijdelijk uitgeschakeld.
- Als de kaartgegevens van de satellietnavigatie<sup>[2]</sup> niet actueel zijn, gelden er mogelijk prestatiebeperkingen voor de bochtassistent.
- Als de satellietnavigatie<sup>[2]</sup> geen verbinding heeft met het satellietstelsel gelden er mogelijk functiebeperkingen voor de bochtassistent.
- Op nieuwe of aangepaste trajecten zijn de kaartgegevens mogelijk onjuist.
- Bij het berekenen van een geschikte bochtsnelheid wordt geen rekening gehouden met het risico van gripverlies in bijvoorbeeld ongunstige weers- of wegomstandigheden.

### N.b.

De functie maakt gebruik van de gecombineerde camera en radarsensor van de auto die enkele algemene beperkingen heeft.

\* Optie/accessoire.

<sup>[1]</sup> De functie is alleen beschikbaar op bepaalde markten.

<sup>[2]</sup> Alleen wanneer Volvo's satellietnavigatie Sensus Navigation\* is geïnstalleerd.

---

## 10.1.5. Ondersteuning inhalen

---

### 10.1.5.1. Inhaalassistent\*

De inhaalassistent kan u helpen bij het inhalen van andere voertuigen. De functie is te gebruiken in combinatie met de adaptieve cruisecontrol\* of de Pilot Assist\*.

Als de adaptieve cruisecontrol of de Pilot Assist een ander voertuig volgt en u geeft met de richtingaanwijzer<sup>[1]</sup> te kennen dat u wilt inhalen, dan kunnen de systemen u helpen door naar de voorligger te accelereren **voordat** uw auto de inhaalstrook heeft bereikt.

De functie vertraagt daarna de snelheidsverlaging om te vroeg afremmen te voorkomen als de auto een langzamer voertuig nadert.

De functie is actief totdat u het ingehaalde voertuig bent gepasseerd.

#### **Waarschuwing**

Let erop dat dit systeem mogelijk in meer situaties wordt geactiveerd dan tijdens het inhalen, zoals bij het gebruik van de richtingaanwijzers om aan te geven dat u van rijbaan wilt wisselen of wilt afslaan – de auto accelereert dan kort.

#### **Waarschuwing**

- De functie is een systeem voor aanvullende rijhulp om de bestuurder te ontlasten en de rijveiligheid te verhogen, maar het systeem werkt niet in alle verkeers-, weers- en wegomstandigheden.
- U wordt geadviseerd om alle paragrafen over het systeem in de gebruikershandleiding door te nemen en bijvoorbeeld te lezen over de beperkingen die u moet kennen voordat u het systeem gebruikt.
- De rijhulpsystemen ontslaan u niet van de plicht om alert en adequaat te reageren, zodat u de auto altijd op een veilige manier moet blijven besturen, met inachtneming van een passende snelheid en geschikte afstand tot andere weggebruikers en met respect voor de geldende verkeersregels en -bepalingen.

\* Optie/accessoire.

<sup>[1]</sup> Alleen bij gebruik van de linker richtingaanwijzers bij een auto met het stuur links of de rechter richtingaanwijzers bij een auto met het stuur rechts.

---

## 10.1.5.2. Inhaalassistent gebruiken\*

De inhaalassistent is te gebruiken in combinatie met de adaptieve cruisecontrol\* of de Pilot Assist\*. Er gelden enkele voorwaarden voor het gebruik van de inhaalassistent.

Om de inhaalassistent te kunnen activeren, is het volgende vereist:

- er is een voorligger (doelvoertuig) aanwezig
- de **actuele snelheid** van uw auto is minimaal 70 km/h (43 mph)
- **de opgeslagen snelheid** is hoog genoeg om veilig te kunnen inhalen.

Om de inhaalassistent te starten:

**1** Activeer de richtingaanwijzer.

Gebruik de linker richtingaanwijzer bij een auto met het stuur links of de rechter bij een auto met het stuur rechts.

- De inhaalassistent begint de acceleratie en verkort gedurende een beperkte tijd het tijdsverschil tot de voorligger om het inhalen makkelijker te maken. Als er niet wordt ingehaald, gaat het tijdsverschil terug naar het vooraf ingestelde verschil.

 **Waarschuwing**

Let erop dat de inhaalassistent bij plotselinge wijzigingen tijdens het gebruik ervan soms ongewenste acceleraties kan verrichten.

Vermijd daarom de volgende situaties:

- u nadert een afslag om af te slaan in de richting die normaal voor inhaalmanoeuvres geldt
- een voorligger mindert vaart voordat uw auto de inhaalstrook heeft bereikt
- het verkeer op de inhaalstrook mindert vaart
- een auto bestemd voor rechtsrijdend verkeer rijdt in een land met linksrijdend verkeer (of andersom).

U kunt dit soort situaties vermijden door Pilot Assist tijdelijk in de stand-bystand te zetten.

\* Optie/accessoire.

---

## 10.1.6. Cruisecontrol-functies

Er zijn meerdere cruisecontrol-functies die u als bestuurder kunnen helpen bij het aanhouden van een geschikte snelheid voor de betreffende situatie. Hier een overzicht dat de verschillen tussen de functies duidelijker maakt.

Wij adviseren u om alle delen van de gebruikershandleiding over een functie door te lezen. Op die manier bent u goed op de hoogte van o.a. de beperkingen van die functie waarvan u zich bewust moet zijn voordat u de functie gebruikt.

	Snelheidsbegrenzer <sup>[1]</sup>	Automatische snelheidsbegrenzer* <sup>[2]</sup>	Cruisecontrol <sup>[3]</sup>	Adaptieve cruisecontrol* <sup>[4] [5]</sup>	Pilot Assist* <sup>[5]</sup>
Symbol op bestuurdersdisplay					
Korte beschrijving	U regelt de snelheid met het gaspedaal, maar de snelheidsbegrenzer voorkomt dat u per ongeluk een vooraf gekozen/ingestelde maximumsnelheid overschrijdt.	De automatische snelheidsbegrenzer gebruikt de snelheidsinformatie van de functie verkeersbordinformatie* om de maximumsnelheid van de auto automatisch aan te passen.	De cruisecontrol helpt u een gelijkmatige snelheid aan te houden, wat voor een comfortabeler rijervaring kan zorgen tijdens lange ritten op bijvoorbeeld snelwegen en lange, rechte hoofdwegen met een gelijkmatige doorstroom.	De adaptieve cruisecontrol helpt u om een gelijkmatige snelheid en een bepaald tijdsverschil ten opzichte van de voorligger aan te houden.	Pilot Assist kan u helpen om tussen de zijmarkeringen van de rijbaan te blijven rijden dankzij stuurhulp, een constante snelheid aan te houden en een vooraf geselecteerd tijdsverschil ten opzichte van voorliggers.

<sup>[1]</sup> Speed Limiter

\* Optie/accessoire.

<sup>[2]</sup> Automatic Speed Limiter

<sup>[3]</sup> Cruise Control

<sup>[4]</sup> Adaptive Cruise Control

<sup>[5]</sup> Afhankelijk van de markt is dit een standaardfunctie of een optie.

## 10.1.7. Stuurknoppen van de cruisecontrolfuncties



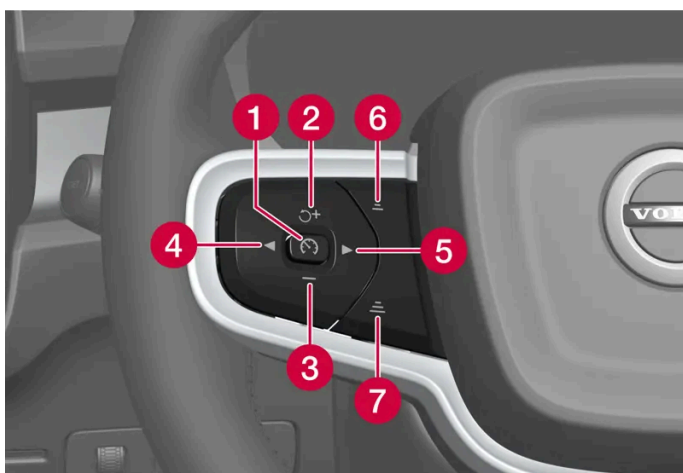



De cruisecontrolfuncties kunnen worden aangestuurd met de linker stuurknoppenset. Dit geldt voor snelheidsbegrenzer (SL<sup>[1]</sup>), automatische snelheidsbegrenzer (ASL<sup>[2]</sup>), cruisecontrol (CC<sup>[3]</sup>), adaptieve cruisecontrol\* (ACC<sup>[4]</sup>) en Pilot Assist\*.



Knoppen van de cruisecontrolfuncties

**1** : Vanuit de stand-bystand - Activeert de gekozen functie en slaat de actuele snelheid op. : Vanuit de actieve stand - Zet de functie in de stand-bystand.

De inhoud van deze handleiding geeft de status van de gebruikershandleiding weer op het moment van drukken en is mogelijk niet volledig geldig in toekomstige gevallen. Raadpleeg voor meer informatie de eerste pagina voor de volledige disclaimer.

- 2  : Vanuit de stand-bystand – Activeert de gekozen functie en hervat de opgeslagen snelheid.  : Vanuit de actieve stand – Verhoogt de opgeslagen snelheid.
- 3  : Verlaagt de opgeslagen snelheid.
- 4  : Naar links gaan voor de volgende functie.
- 5  : Naar rechts gaan voor de volgende functie.
- 6  : Verkleint het tijdsverschil ten opzichte van de voorligger.
- 7  : Vergroot het tijdsverschil ten opzichte van de voorligger.

### **Waarschuwing**

- De functie is een systeem voor aanvullende rijhulp om de bestuurder te ontlasten en de rijveiligheid te verhogen, maar het systeem werkt niet in alle verkeers-, weers- en wegomstandigheden.
- U wordt geadviseerd om alle paragrafen over het systeem in de gebruikershandleiding door te nemen en bijvoorbeeld te lezen over de beperkingen die u moet kennen voordat u het systeem gebruikt.
- De rijhulpsystemen ontslaan u niet van de plicht om alert en adequaat te reageren, zodat u de auto altijd op een veilige manier moet blijven besturen, met inachtneming van een passende snelheid en geschikte afstand tot andere weggebruikers en met respect voor de geldende verkeersregels en -bepalingen.

[1] Speed Limiter

[2] Automatic Speed Limiter



[3] Cruise Control

\* Optie/accessoire.

[4] Adaptive Cruise Control

## 10.1.8. Cruisecontrolfuncties kiezen en activeren

De cruisecontrolfuncties moeten eerst op het middendisplay worden geselecteerd voordat ze met de stuurknop kunnen worden geactiveerd. Dit geldt voor snelheidsbegrenzer (SL <sup>[1]</sup>), automatische snelheidsbegrenzer (ASL <sup>[2]</sup>), cruisecontrol (CC <sup>[3]</sup>), adaptieve cruisecontrol (ACC <sup>[4]</sup>) en Pilot Assist.

1 Druk op de stuurknop  of  om te bladeren naar het symbool op het bestuurdersdisplay voor de gewenste functie.

• Snelheidsbegrenzer: 

• Cruisecontrol: 

• Adaptieve cruisecontrol: 

• Pilot Assist: 

> Het symbool op het bestuurdersdisplay is grijs – de functie is gekozen.

2 Wanneer de functie is gekozen - druk op de stuurknop  om te activeren.

- Het symbool op het bestuurdersdisplay gaat branden – de functie wordt gestart en de actuele snelheid wordt als maximumsnelheid opgeslagen.
- 3 Als de functie stand-by wordt gezet – druk op de stuurknop  om opnieuw te activeren.
- De cruisecontrolmarkeringen op het bestuurdersdisplay gaan branden - de auto volgt daarna weer de laatst opgeslagen snelheid.

#### Tussen snelheidsbegrenzer en automatische snelheidsbegrenzer wisselen

Als aanvulling op de snelheidsbegrenzer is de automatische snelheidsbegrenzer te activeren en deactiveren.



Activeer of deactiveer de functie met deze knop in het functiescherm van het middendisplay.

- • Brandende knop – de functie is geactiveerd. Druk op de stuurknop  om de automatische snelheidsbegrenzer te starten met de actuele snelheid.
- Gedoofde knop– de functie is gedeactiveerd. De gewone snelheidsbegrenzer wordt in plaats daarvan geactiveerd.

## Voorwaarden

Om enkele functies te kunnen starten moet aan bepaalde voorwaarden zijn voldaan.

#### Snelheidsbegrenzer en automatische snelheidsbegrenzer

- Activering van de snelheidsbegrenzer is pas mogelijk nadat de motor is gestart.
- De laagst mogelijke maximumsnelheid die u kunt opslaan is 30 km/h (20 mph).

#### Cruisecontrol

- Voor het starten van de cruisecontrol vanuit de stand-bystand moet de actuele snelheid 30 km/h (20 mph) of hoger zijn.

#### Adaptieve cruisecontrol

- U moet de veiligheidsgordel om hebben en het bestuurdersportier moet dichtstaan.
- Er moet binnen een redelijke afstand een voorligger (doelvoertuig) aanwezig zijn of de actuele snelheid moet minimaal 15 km/h (9 mph) zijn.

#### Pilot Assist

- U moet de veiligheidsgordel om hebben en het bestuurdersportier moet dichtstaan.
- De zijmarkeringen van de rijstrook zijn duidelijk zichtbaar en te detecteren door de auto.



- Er moet binnen een redelijke afstand een voorligger (doelvoertuig) aanwezig zijn of de actuele snelheid moet minimaal 15 km/h (9 mph) zijn.
- De snelheid mag niet hoger zijn dan 140 km/h (87 mph).
- De bestuurder moet zijn/haar handen aan het stuur houden.

<sup>[1]</sup> Speed Limiter

<sup>[2]</sup> Automatic Speed Limiter

<sup>[3]</sup> Cruise Control

<sup>[4]</sup> Adaptive Cruise Control

---

## 10.1.9. Cruisecontrolefuncties deactiveren

De cruisecontrolefuncties kunnen worden gedeactiveerd met een stuurknop. De functie wordt dan in de stand-bystand gezet. Dit geldt voor snelheidsbegrenzer (SL<sup>[1]</sup>), automatische snelheidsbegrenzer (ASL<sup>[2]</sup>), cruisecontrol (CC<sup>[3]</sup>), adaptieve cruisecontrol\* (ACC<sup>[4]</sup>) en Pilot Assist\*.

1 Druk op de stuurknop .

- Het symbool en de aanduidingen op het bestuurdersdisplay doven - de gekozen cruisecontrolefunctie wordt stand-by gezet.

Als er met de stuurknoppen een andere functie wordt gekozen, worden het symbool van het bestuurdersdisplay en de aanduiding voor een eerder gekozen functie verborgen en daarmee wordt de ingestelde/opgeslagen maximumsnelheid gewist.

### **Waarschuwing**

Wanneer de cruisecontrolefuncties stand-by staan moet u actief ingrijpen en zelf de snelheid en afstand aanpassen ten opzichte van voorliggers.

<sup>[1]</sup> Speed Limiter

<sup>[2]</sup> Automatic Speed Limiter

<sup>[3]</sup> Cruise Control

\* Optie/accessoire.

<sup>[4]</sup> Adaptive Cruise Control

## 10.2. Snelheidsbegrenzerfuncties

---

### 10.2.1. Snelheidsbegrenzer

---

#### 10.2.1.1. Snelheidsbegrenzer

Een snelheidsbegrenzer (SL <sup>[1]</sup>) houdt in dat u de snelheid met het gaspedaal regelt, terwijl de snelheidsbegrenzer voorkomt dat u per ongeluk de vooraf gekozen/ingestelde maximumsnelheid overschrijdt.

#### Tijdelijke acceleratie

De ingestelde maximumsnelheid is tijdelijk te overschrijden wanneer het gaspedaal volledig wordt ingetrapt zonder dat de snelheidsbegrenzer daarvoor eerst stand-by moet worden gezet – om bijvoorbeeld snel te kunnen optrekken.

Doe in dat geval het volgende:

- 1 Trap het gaspedaal helemaal in en laat het pedaal weer los bij het bereiken van de gewenste snelheid om de acceleratie te beëindigen.
  - > De snelheidsbegrenzer is in dat geval nog steeds geactiveerd, zodat het symbool op het bestuurdersdisplay brandt.
- 2 Haal uw voet van het gaspedaal, wanneer de tijdelijke acceleratie voltooid is.
  - > De auto wordt vervolgens automatisch afgeremd op de motor tot een snelheid onder de laatst opgeslagen maximumsnelheid.

#### Steile wegen

Op steile hellingen volstaat de remwerking van de snelheidsbegrenzer mogelijk niet en kan de opgeslagen maximumsnelheid worden overschreden.

#### Waarschuwing

- De functie is een systeem voor aanvullende rijhulp om de bestuurder te ontlasten en de rijveiligheid te verhogen, maar het systeem werkt niet in alle verkeers-, weers- en wegomstandigheden.
- U wordt geadviseerd om alle paragrafen over het systeem in de gebruikershandleiding door te nemen en bijvoorbeeld te lezen over de beperkingen die u moet kennen voordat u het systeem gebruikt.
- De rijhulpsystemen ontslaan u niet van de plicht om alert en adequaat te reageren, zodat u de auto altijd op een veilige manier moet blijven besturen, met inachtneming van een passende snelheid en geschikte afstand tot andere weggebruikers en met respect voor de geldende verkeersregels en -bepalingen.

## 10.2.2. Automatische snelheidsbegrenzer

### 10.2.2.1. Automatische snelheidsbegrenzer\*

De automatische snelheidsbegrenzer (ASL<sup>[1]</sup>) helpt u om de maximumsnelheid van de auto af te stemmen op de op verkeersborden aangegeven maximumsnelheid.

#### Symbool voor automatische snelheidsbegrenzer



Het bordsymbool (naast de opgeslagen snelheid "70", in het midden van de snelheidsmeter) kan drie kleuren hebben met de volgende betekenissen:

Kleur van het bordsymbool	Betekenis
Groengeel	Automatische snelheidsbegrenzer is actief
Grijs	Automatische snelheidsbegrenzer staat stand-by
Oranje	Automatische snelheidsbegrenzer staat tijdelijk stand-by – bijvoorbeeld omdat een verkeersbord niet kon worden herkend.

#### Snelheidsinformatie van verkeersborden

De automatische snelheidsbegrenzer gebruikt de snelheidsinformatie van de functie verkeersbordinformatie om de maximumsnelheid van de auto automatisch aan te passen.

De verkeersbordinformatie baseert zijn informatie op de snelheidsbeperkende verkeersborden die de auto passeert en op kaartgegevens. Gepasseerde fysieke borden hebben de hoogste prioriteit, aangezien dat bij bijvoorbeeld wegwerkzaamheden noodzakelijk kan zijn.

Als de verkeersbordinformatie de snelheidsinformatie niet kan interpreteren en doorgeven aan de rijhulpsystemen, gaat de automatische snelheidsbegrenzer stand-by staan en wordt overgeschakeld op de standaardsnelheidsbegrenzer. In dergelijke gevallen moet u zelf ingrijpen en afremmen tot de juiste snelheid.

De automatische snelheidsbegrenzer wordt opnieuw geactiveerd, wanneer de verkeersbordinformatie weer snelheidsinformatie kan interpreteren en doorgeven.

#### **Waarschuwing**

Ook als u zelf het snelheidsbord duidelijk kunt waarnemen, geeft de functie verkeersbordinformatie\* voor automatische snelheidsbegrenzing mogelijk de verkeerde snelheid aan – u moet in dat geval zelf ingrijpen en afremmen naar een passende snelheid.

## Tolerantieniveau voor de automatische snelheidsbegrenzer

De automatische snelheidsbegrenzer is in te stellen op verschillende tolerantieniveaus. De tolerantie is op dezelfde manier aan te passen als bij het instellen van de snelheid voor de snelheidsbegrenzer.

Als de auto bijvoorbeeld de aangegeven maximumsnelheid van 70 km/h (43 mph) aanhoudt, kunt u ervoor kiezen om een snelheid van 75 km/h (47 mph) aan te houden.

Deze tolerantie geldt totdat u een verkeersbord met een lagere of hogere snelheid passeert – de auto hanteert dan de nieuwe aangegeven maximumsnelheid en de tolerantie wordt uit het geheugen gewist.

### N.b.

De grootst mogelijke marge die u kunt kiezen is +/- 10 km/h (5 mph).

### **Waarschuwing**

- De functie is een systeem voor aanvullende rijhulp om de bestuurder te ontlasten en de rijveiligheid te verhogen, maar het systeem werkt niet in alle verkeers-, weers- en wegomstandigheden.
- U wordt geadviseerd om alle paragrafen over het systeem in de gebruikershandleiding door te nemen en bijvoorbeeld te lezen over de beperkingen die u moet kennen voordat u het systeem gebruikt.
- De rijhulpsystemen ontslaan u niet van de plicht om alert en adequaat te reageren, zodat u de auto altijd op een veilige manier moet blijven besturen, met inachtneming van een passende snelheid en geschikte afstand tot andere weggebruikers en met respect voor de geldende verkeersregels en -bepalingen.

\* Optie/accessoire.

<sup>[1]</sup> Automatic Speed Limiter

---

## 10.3. Afstandswaarschuwing

---

### 10.3.1. Afstandswaarschuwing \*

De afstandswaarschuwing<sup>[1]</sup> kan de bestuurder erop helpen attenderen dat het tijdsverschil ten opzichte van voorliggers te gering is. De auto moet zijn uitgerust met een head-updisplay\* om afstandswaarschuwingen te kunnen geven.



Symbool voor afstandswaarschuwing op een voorruit met head-updisplay.

Bij een auto met head-updisplay verschijnt er een symbool op de voorruit, zolang het tijdsverschil ten opzichte van de voorligger kleiner is dan de ingestelde waarde.

De afstandswaarschuwing is actief bij snelheden hoger dan 30 km/h (20 mph) en reageert alleen op voorliggers die in dezelfde richting rijden. Voor voertuigen die langzaam in tegengestelde richting rijden of stilstaan wordt geen afstandsinformatie gegeven.

**i N.b.**

In de felle zon, bij lichtschitteringen, extreme contrastverschillen en het gebruik van een zonnebril of als u niet recht vooruit kijkt, zijn de op de voorruit geprojecteerde waarschuwingssignalen soms moeilijk te ontdekken.

**i N.b.**

De afstandswaarschuwing is uitgeschakeld zolang de adaptieve cruisecontrol\* of Pilot Assist\* actief is.

**! Waarschuwing**

De afstandswaarschuwing reageert alleen als het tijdsverschil ten opzichte van voorliggers tot onder een bepaalde grens daalt - de snelheid van de eigen auto wordt niet beïnvloed.



### Waarschuwing

- De functie is een systeem voor aanvullende rijhulp om de bestuurder te ontlasten en de rijveiligheid te verhogen, maar het systeem werkt niet in alle verkeers-, weers- en wegomstandigheden.
- U wordt geadviseerd om alle paragrafen over het systeem in de gebruikershandleiding door te nemen en bijvoorbeeld te lezen over de beperkingen die u moet kennen voordat u het systeem gebruikt.
- De rijhulpsystemen ontslaan u niet van de plicht om alert en adequaat te reageren, zodat u de auto altijd op een veilige manier moet blijven besturen, met inachtneming van een passende snelheid en geschikte afstand tot andere weggebruikers en met respect voor de geldende verkeersregels en -bepalingen.

\* Optie/accessoire.

<sup>[1]</sup> Distance Alert

---

## 10.3.2. Afstandswaarschuwing activeren en deactiveren

De afstandswaarschuwing <sup>[1]</sup> is uit te schakelen. De afstandswaarschuwing is alleen beschikbaar bij auto's die informatie op de voorruit kunnen projecteren via een zogenoemd head-updisplay\*.



Activeer of deactiveer de functie met deze knop in het functiescherm van het middendispley.

- Brandende knop – de functie is geactiveerd.
- Gedoofde knop – de functie is gedeactiveerd.

De afstandswaarschuwing wordt na elke motorstart automatisch geactiveerd.

<sup>[1]</sup> Distance Alert

\* Optie/accessoire.

---

## 10.3.3. Beperkingen van de afstandswaarschuwing\*

In bepaalde situaties gelden mogelijk beperkingen voor de werking van de afstandswaarschuwing <sup>[1]</sup>. De afstandswaarschuwing is alleen beschikbaar bij auto's die informatie op de voorruit kunnen projecteren via een zogenoemd head-updisplay\*.



#### Waarschuwing

- De grootte van een auto kan van invloed zijn op de waarneming ervan. Dit kan betekenen dat de waarschuwing pas verschijnt als het tijdsverschil kleiner is dan ingesteld of tijdelijk niet verschijnt.
- Op zeer hoge snelheden is het mogelijk dat de waarschuwing door beperkingen in het bereik van de radarsensor bij een kleiner tijdsverschil oplicht.



#### N.b.

De functie maakt gebruik van de gecombineerde camera en radarsensor van de auto die enkele algemene beperkingen heeft.

\* Optie/accessoire.

<sup>[1]</sup> Distance Alert

---

## 10.3.4. Tijdsverschil ten opzichte van voorliggers instellen

Het is mogelijk om het tijdsverschil ten opzichte van voorliggers in te stellen die de functies adaptieve cruise-control\*, Pilot Assist\* en afstandswaarschuwing\* moeten aanhouden.

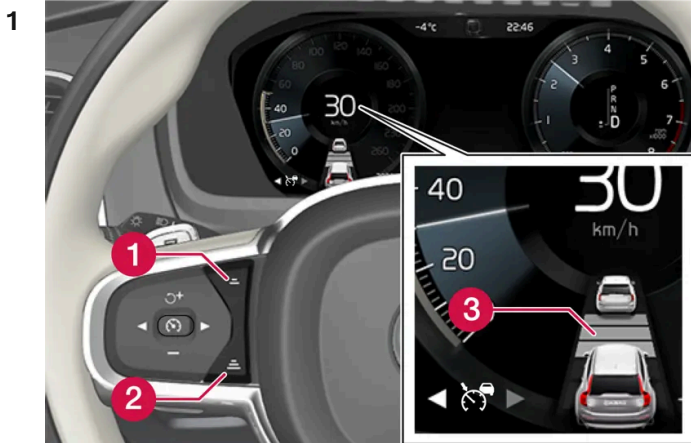

Bedieningselementen voor het tijdsverschil.

- 1 Tijdsverschil verkleinen
- 2 Tijdsverschil vergroten
- 3 Afstandsindicatie

Druk op de stuurknop (1) of (2) om het tijdsverschil te verkleinen of te vergroten.

➤ De afstandsindicatie (3) toont het actuele tijdsverschil.

U kunt verschillende tijdsverschillen ten opzichte van voorliggers kiezen en deze worden op het bestuurdersdisplay weergegeven met 1–5 horizontale streepjes – hoe meer streepjes, hoe groter het tijdsverschil. Eén streepje komt overeen met

**De inhoud van deze handleiding geeft de status van de gebruikershandleiding weer op het moment van drukken en is mogelijk niet volledig geldig in toekomstige gevallen. Raadpleeg voor meer informatie de eerste pagina voor de volledige disclaimer.**



zo'n 1 seconde ten opzichte van de voorligger en 5 streepjes komt overeen met zo'n 3 seconden.

Om voorliggers soepel en comfortabel te kunnen blijven volgen staat de adaptieve cruisecontrol in bepaalde situaties aanzienlijke variaties in het tijdsverschil toe. Bij lage snelheden (en korte tijden) vergroot de adaptieve cruisecontrol het tijdsverschil iets.

 **N.b.**

Wanneer op het bestuurdersdisplay het autosymbool met een stuur verschijnt, volgt Pilot Assist een voorligger met het gekozen tijdsverschil.

Wanneer alleen het autosymbool verschijnt, is er binnen een redelijke afstand geen voorligger aanwezig.

 **N.b.**

Als het symbool op het bestuurdersdisplay twee voertuigen toont, volgt de adaptieve cruisecontrol de voorligger met een vooraf gekozen tijdsverschil.

Als er slechts één auto wordt getoond, is er binnen een redelijke afstand geen voorligger aanwezig.

 **N.b.**

- Hoe hoger de snelheid, hoe langer de volgafstand in meters voor een bepaald tijdsverschil.
- Houd alleen een tijdsverschil aan dat niet in strijd is met de geldende verkeersregels.
- Als de rijhulpsystemen bij activering niet lijken te reageren met een verhoging van de snelheid, kan dat komen doordat het actuele tijdsverschil ten opzichte van de voorligger kleiner is dan het ingestelde tijdsverschil.

 **Waarschuwing**

- Houd alleen een tijdsverschil aan dat zich leent voor de actuele verkeerssituatie.
- Let erop dat geringe tijdsverschillen u bij plotselinge wijzigingen in de verkeerssituatie minder tijd geven om te reageren en in te grijpen.

\* Optie/accessoire.

---

## 10.3.5. Waarschuwing van cruisecontrolfuncties bij een dreigende botsing

De rijhulpsystemen adaptieve cruisecontrol\* en Pilot Assist\* kunnen u waarschuwen als de afstand tot voorliggers plotseling te klein wordt.

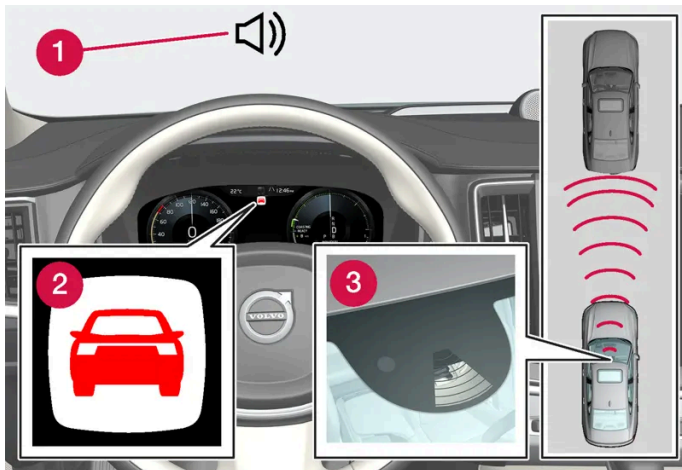

Geluidssignaal en symbool voor Collision Warning

- 1 Geluidssignaal bij gevaar voor een botsing
- 2 Waarschuwingssymbool bij gevaar voor een botsing
- 3 Afstandsmeting met camera en radarsensoren

Adaptieve cruisecontrol en Pilot Assist gebruiken ca. 40% van het vermogen van het rempedaal. Als de auto harder moet worden afgeremd dan de rijhulpsystemen aankunnen en u remt zelf niet bij, dan wordt u er met het waarschuwingslampje en een waarschuwingssignaal op attent gemaakt dat u onmiddellijk moet ingrijpen.

#### **Waarschuwing**

De rijhulpsystemen waarschuwen alleen voor door de radareenheid gedetecteerde voertuigen – het kan dan ook voorkomen dat een waarschuwing vertraagd of helemaal niet wordt weergegeven. Wacht een waarschuwing nooit af, maar rem als dat nodig is.



Symbool voor Collision Warning onder aan de voorruit

Bij een auto met een head-updisplay\* verschijnt een waarschuwing op de voorruit in combinatie met een knipperend symbool.

 **N.b.**

In de felle zon, bij lichtschitteringen, extreme contrastverschillen en het gebruik van een zonnebril of als u niet recht vooruit kijkt, zijn de op de voorruit geprojecteerde waarschuwingssignalen soms moeilijk te ontdekken.

\* Optie/accessoire.

---

## 10.4. Blind Spot Information

---

### 10.4.1. BLIS \*

Het BLIS <sup>[1]</sup> dient om u te helpen bij het ontdekken van naderende achterliggers schuin achter en naast u bij ritten in druk verkeer op wegen met meerdere rijbanen in dezelfde richting.



Positie van het BLIS-lampje

BLIS is een hulpmiddel om u te waarschuwen voor:

- voertuigen in de dode hoek

- snel naderende achterliggers in de linker en rechter rijbaan naast uw auto.

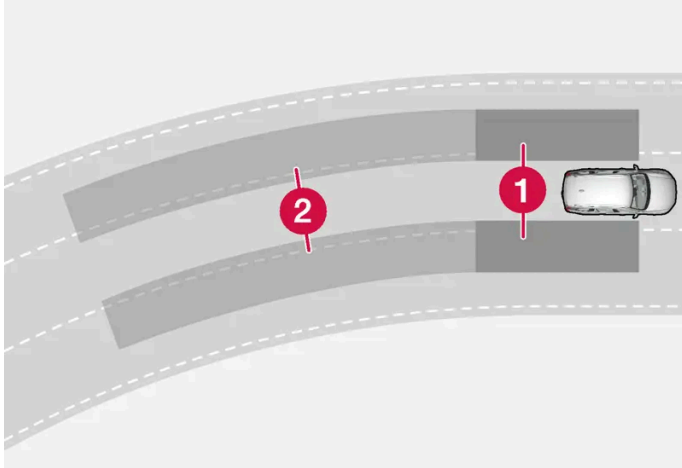

Werkingsprincipe van BLIS

- 1 Zone in dode hoek
- 2 Zone voor snel naderende achterliggers

Het systeem reageert in de volgende gevallen:

- uw auto wordt ingehaald door andere voertuigen
- een ander voertuig nadert uw eigen auto snel.

Wanneer BLIS een voertuig binnen zone 1 of een snel naderende achterligger in zone 2 ontdekt, brandt het controlelampje bij de rechter of linker zijspiegel constant. Als u in deze stand de richtingaanwijzers activeert aan de kant waarvoor de waarschuwing wordt gegeven, schakelt het controlelampje over van constant branden op knipperen met een feller licht.

BLIS is actief wanneer uzelf sneller rijdt dan 12 km/h (7 mph).

Als het voertuig dat inhaalt 15 km/h (9 mph) sneller dan u rijdt, zal BLIS niet reageren.

**i N.b.**

Het lampje gaat branden aan de kant van de auto waar het systeem het voertuig heeft ontdekt. Als de auto aan beide kanten tegelijkertijd wordt ingehaald, gaan beide lampjes branden.

**! Waarschuwing**

- De functie is een systeem voor aanvullende rijhulp om de bestuurder te ontlasten en de rijveiligheid te verhogen, maar het systeem werkt niet in alle verkeers-, weers- en wegomstandigheden.
- U wordt geadviseerd om alle paragrafen over het systeem in de gebruikershandleiding door te nemen en bijvoorbeeld te lezen over de beperkingen die u moet kennen voordat u het systeem gebruikt.
- De rijhulpsystemen ontslaan u niet van de plicht om alert en adequaat te reageren, zodat u de auto altijd op een veilige manier moet blijven besturen, met inachtneming van een passende snelheid en geschikte afstand tot andere weggebruikers en met respect voor de geldende verkeersregels en -bepalingen.

\* Optie/accessoire.

De inhoud van deze handleiding geeft de status van de gebruikershandleiding weer op het moment van drukken en is mogelijk niet volledig geldig in toekomstige gevallen. Raadpleeg voor meer informatie de eerste pagina voor de volledige disclaimer.

## 10.4.2. BLIS\* activeren en deactiveren

De BLIS [1] is te activeren of te deactiveren.

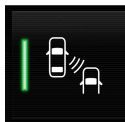

Activeer of deactiveer de functie met deze knop in het functiescherm van het middendispley.

- Brandende knop – de functie is geactiveerd.
- Gedoofde knop – de functie is gedeactiveerd.

Als BLIS bij het starten van de motor geactiveerd is, wordt de functie bevestigd doordat de controlelampjes op de buitenspiegels één keer knipperen.

Als BLIS bij het uitschakelen van de motor gedeactiveerd is, is dat na de volgende motorstart nog steeds zo en zal er geen controlelampje branden.

\* Optie/accessoire.

[1] Blind Spot Information

## 10.4.3. Meldingen voor BLIS\*

Op het bestuurdersdisplay kunnen enkele meldingen verschijnen ten aanzien van BLIS [1]. Hier volgen enkele voorbeelden.

Melding	Betekenis
Dodehoeksensor Service vereist	Het systeem werkt niet naar behoren. Er moet contact worden opgenomen met een werkplaats [2].
Dodehoeksysteem uit Aanhanger gekoppeld	BLIS en Cross Traffic Alert* zijn gedeactiveerd omdat er een aanhangwagen op het elektrische systeem van de auto is aangesloten.

U kunt meldingen verwijderen door kort te drukken op de -knop in het midden van de rechter stuurknoppenset.

Als een melding blijft bestaan, neemt u contact op met de werkplaats. Geadviseerd wordt een erkende Volvo-werkplaats.

\* Optie/accessoire.

[1] Blind Spot Information

[2] Geadviseerd wordt een erkende Volvo-werkplaats.

---

## 10.4.4. Beperkingen van BLIS\*

BLIS<sup>[1]</sup> kent mogelijk beperkingen in bepaalde situaties.



Het gemarkeerde gebied schoonhouden – en dat zowel links als rechts<sup>[2]</sup>.

Voorbeelden van beperkingen:

- Vuil, ijs en sneeuw op de sensoren kunnen voor functiebeperkingen zorgen en waarschuwingen onmogelijk maken.
- De functie BLIS wordt automatisch gedeactiveerd bij aansluiting van een aanhangwagen, fietsdrager of iets dergelijks op het elektrische systeem van de auto.
- Voor een goede werking van BLIS is het zaak geen fietsdrager, bagagedrager of iets dergelijks op de trekhaak van de auto te monteren.

### **Waarschuwing**

- BLIS werkt niet in scherpe bochten.
- BLIS werkt niet als de auto achteruitrijdt.

### **N.b.**

De functie maakt gebruik van de radarsensoren van de auto die enkele algemene beperkingen hebben.

\* Optie/accessoire.

<sup>[1]</sup> Blind Spot Information

<sup>[2]</sup> NB De afbeelding is schematisch – afhankelijk van het model zijn afwijkingen mogelijk.

---

## 10.5. Cross Traffic Alert

De inhoud van deze handleiding geeft de status van de gebruikershandleiding weer op het moment van drukken en is mogelijk niet volledig geldig in toekomstige gevallen. Raadpleeg voor meer informatie de eerste pagina voor de volledige disclaimer.

## 10.5.1. Cross Traffic Alert \*

Cross Traffic Alert (CTA) is een hulpmiddel bij BLIS <sup>[1]</sup> om u te waarschuwen voor kruisend verkeer, als u achteruitrijdt met de auto.

De deelfunctie voor automatisch remmen kan u helpen om de auto tot stilstand te brengen als een botsing dreigt met een voertuig dat u niet hebt opgemerkt.

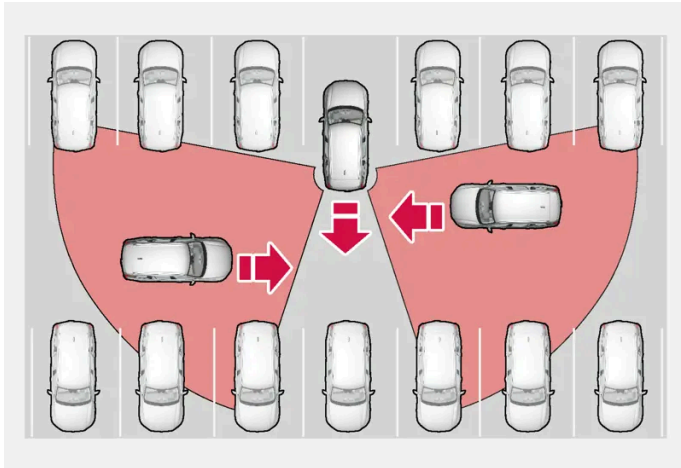

Voorbeeld van het gebied waarbinnen Cross Traffic Alert u kan helpen om kruisend verkeer op te merken tijdens het achteruitrijden.

De functie is bedoeld om in de eerste plaats voertuigen te ontdekken - in gunstige gevallen kunnen ook kleinere voorwerpen zoals fietsen en voetgangers worden ontdekt.

De functie is alleen actief als de auto achteruit rolt of in de achteruit is gezet.

Als de functie detecteert dat er van de zijkant iets aankomt, kan dit worden aangegeven met:

- een geluidssignaal - het geluid komt uit de linker of rechter luidspreker, afhankelijk van waar het object vandaan komt.
- een brandend pictogram in de grafische **Parkeerhulpsysteem**-voorstelling op het bestuurdersdisplay.
- een pictogram op het hoofdscherm van de parkeerhulpcamera.



Brandend pictogram voor Cross Traffic Alert in de grafische **Parkeerhulpsysteem**-voorstelling op het display.

Als u de waarschuwing van de functie negeert en een botsing onvermijdelijk lijkt, grijpt de deelfunctie voor automatisch remmen in om de auto tot stilstand te brengen, waarna op het bestuurdersdisplay een melding verschijnt die uitlegt waarom de

auto remde.

 **Waarschuwing**

- De functie is een systeem voor aanvullende rijhulp om de bestuurder te ontlasten en de rijveiligheid te verhogen, maar het systeem werkt niet in alle verkeers-, weers- en wegomstandigheden.
- U wordt geadviseerd om alle paragrafen over het systeem in de gebruikershandleiding door te nemen en bijvoorbeeld te lezen over de beperkingen die u moet kennen voordat u het systeem gebruikt.
- De rijhulpsystemen ontslaan u niet van de plicht om alert en adequaat te reageren, zodat u de auto altijd op een veilige manier moet blijven besturen, met inachtneming van een passende snelheid en geschikte afstand tot andere weggebruikers en met respect voor de geldende verkeersregels en -bepalingen.

\* Optie/accessoire.

[1] Blind Spot Information

---

## 10.5.2. Cross Traffic Alert\* activeren en deactiveren

U kunt ervoor kiezen om de functie Cross Traffic Alert (CTA) uit te schakelen.



Activeer of deactiveer de functie met deze knop in het functiescherm van het middendispley.

- Brandende knop – de functie is geactiveerd.
- Gedoofde knop – de functie is gedeactiveerd.

De functie wordt na elke motorstart automatisch geactiveerd.

\* Optie/accessoire.

---

## 10.5.3. Meldingen voor Cross Traffic Alert\*

Op het bestuurdersdisplay kunnen enkele meldingen verschijnen voor de Cross Traffic Alert (CTA). Hier volgen enkele voorbeelden.



Melding	Betekenis
Dodehoeksensor Service vereist	Het systeem werkt niet naar behoren. Er moet contact worden opgenomen met een werkplaats <sup>[1]</sup> .
Dodehoeksysteem uit Aanhanger gekoppeld	BLIS <sup>[2]</sup> en CTA zijn gedeactiveerd, omdat er een aanhangwagen op het elektrische systeem van de auto is aangesloten.

U kunt meldingen verwijderen door kort te drukken op de -knop in het midden van de rechter stuurknoppenset.

Als een melding blijft bestaan, neemt u contact op met de werkplaats. Geadviseerd wordt een erkende Volvo-werkplaats.

\* Optie/accessoire.

<sup>[1]</sup> Geadviseerd wordt een erkende Volvo-werkplaats.

<sup>[2]</sup> Blind Spot Information System

## 10.5.4. Beperkingen van Cross Traffic Alert\*

De functie Cross Traffic Alert (CTA) met de deelfunctie voor automatisch remmen kent mogelijk beperkingen in bepaalde situaties. Remingrepen zijn actief bij snelheden lager dan 15 km/h.

### Waarschuwing

De deelfunctie voor automatisch remmen kan alleen rijdende voertuigen detecteren en ervoor remmen en geen stilstaande obstakels, fietsers of voetgangers.

De functie kent bepaalde beperkingen – zo kunnen de sensoren niet "door" andere geparkeerde voertuigen of voorwerpen die het zicht blokkeren heen kijken.

Hier volgen enkele voorbeelden van situaties waar het "blikveld" van de functie aanvankelijk beperkt kan zijn, zodat naderende voertuigen pas op het laatste moment gedetecteerd worden:

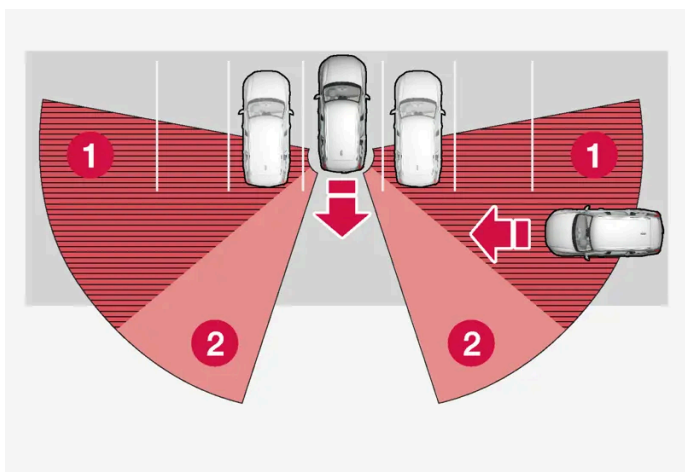

De auto staat ver naar achteren in een parkeervak.

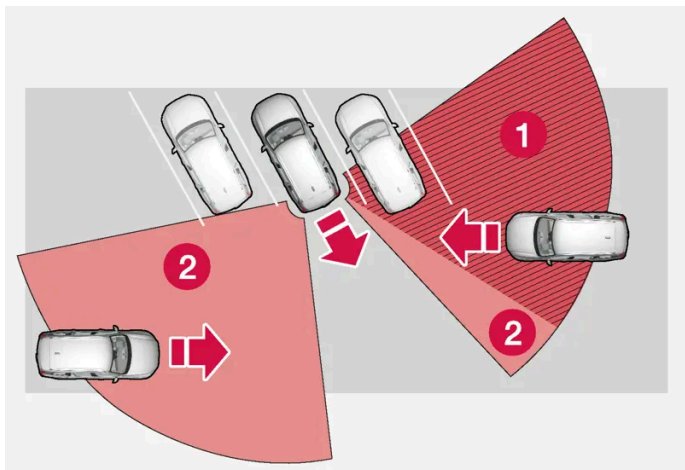

In schuine parkeervakken valt de ene kant van de auto mogelijk helemaal binnen de dode hoek van Cross Traffic Alert.

- 1 Dode hoek.
- 2 Detectiegebied/"blikveld" van de functie.

Naarmate u verder achteruitrijdt, verandert echter de hoek ten opzichte van het voertuig/obstakel dat in de weg zit zodat de dode hoek snel in grootte afneemt.

#### Voorbeelden van andere beperkingen

- Vuil, ijs en sneeuw op de sensoren kunnen voor functiebeperkingen zorgen en waarschuwingen onmogelijk maken.
- CTA wordt automatisch gedeactiveerd bij aansluiting van een aanhangwagen, fietsdrager of iets dergelijks op het elektrische systeem van de auto.
- Voor een goede werking van CTA is het zaak geen fietsdrager, bagagedrager of iets dergelijks op de trekhaak van de auto te monteren.

**i** N.b.

De functie maakt gebruik van de radarsensoren van de auto die enkele algemene beperkingen hebben.

\* Optie/accessoire.

## 10.6. Rear Collision Warning

### 10.6.1. Rear Collision Warning\*

De Rear Collision Warning<sup>[1]</sup> (RCW) kan u helpen om aanrijdingen van achteren door naderende achterliggers te voorkomen.

De inhoud van deze handleiding geeft de status van de gebruikershandleiding weer op het moment van drukken en is mogelijk niet volledig geldig in toekomstige gevallen. Raadpleeg voor meer informatie de eerste pagina voor de volledige disclaimer.

De bestuurder van een achterligger kan worden gewaarschuwd voor een dreigende botsing middels snelle knippersignalen met de richtingaanwijzers.

Als de functie bij snelheden onder 30 km/h (20 mph) berekent dat uw auto van achteren dreigt te worden aangereden, kan de gordelspanner de veiligheidsgordel van de voorstoel aanspannen. Bij een aanrijding wordt ook het Whiplash Protection System geactiveerd.

Net voor de aanrijding van achteren kan de functie ook de bedrijfsrem activeren om te voorkomen dat uw auto tijdens de aanrijding wordt gelanceerd. De bedrijfsrem wordt echter alleen geactiveerd, als uw auto stilstaat. De bedrijfsrem lost onmiddellijk als het gaspedaal wordt ingedrukt.

De functie wordt bij elke motorstart automatisch geactiveerd.

#### **Waarschuwing**

- De functie is een systeem voor aanvullende rijhulp om de bestuurder te ontlasten en de rijveiligheid te verhogen, maar het systeem werkt niet in alle verkeers-, weers- en wegomstandigheden.
- U wordt geadviseerd om alle paragrafen over het systeem in de gebruikershandleiding door te nemen en bijvoorbeeld te lezen over de beperkingen die u moet kennen voordat u het systeem gebruikt.
- De rijhulpsystemen ontslaan u niet van de plicht om alert en adequaat te reageren, zodat u de auto altijd op een veilige manier moet blijven besturen, met inachtneming van een passende snelheid en geschikte afstand tot andere weggebruikers en met respect voor de geldende verkeersregels en -bepalingen.

\* Optie/accessoire.

<sup>[1]</sup> De functie is niet op alle markten beschikbaar.

## 10.6.2. Beperkingen van Rear Collision Warning\*

In bepaalde gevallen kan het voor Rear Collision Warning (RCW)<sup>[1]</sup> moeilijk zijn om u te helpen bij een dreigende botsing.

Bijvoorbeeld als:

- een naderende achterligger laat wordt ontdekt
- een naderende achterligger in een laat stadium van rijbaan wisselt
- een aanhangwagen, fietsdrager of iets dergelijks wordt aangesloten op het elektrische systeem van de auto. De wordt dan automatisch gedeactiveerd.

#### **N.b.**

Op sommige markten waarschuwt RCW vanwege plaatselijke verkeersvoorschriften **niet** met de richtingaanwijzers - in dergelijke gevallen is dat deel van de functie daarom gedeactiveerd.

 **N.b.**

De functie maakt gebruik van de radarsensoren van de auto die enkele algemene beperkingen hebben.

\* Optie/accessoire.

<sup>[1]</sup> Waarschuwing bij dreigende staartbotsing.

---

## 10.7. Connected Safety

---

### 10.7.1. Connected Safety

Connected Safety<sup>[1]</sup> wisselt gegevens uit tussen uw auto en andere voertuigen via internet<sup>[2]</sup>. Het systeem dient u om u te wijzen op een eventuele gevaarlijke verkeerssituatie later op de actuele weg.

Kan u waarschuwen als een ander voertuig later op de actuele weg zijn alarmlichten heeft geactiveerd of gladheid heeft gedetecteerd. Informatie over gladheid wordt ook verstrekt, als het uw eigen auto is die gladheid detecteert.

Connected Safety kan u van dienst zijn met het volgende:

- Waarschuwing voor het gebruik van alarmlichten
- Waarschuwing voor gladheid

De Connected Safety-communicatie tussen voertuigen werkt alleen bij voertuigen die zijn uitgerust met die functie en het systeem geactiveerd hebben.

#### Waarschuwing voor het gebruik van alarmlichten

Wanneer u de alarmlichten van uw auto activeert, kunnen naderende voertuigen daarover bericht krijgen.



Wanneer u een voorligger met ingeschakelde alarmlichten nadert, verschijnt dit symbool op het bestuurdersdisplay.

Bij auto's met een head-updisplay verschijnen de waarschuwingssymbolen voor Connected Safety ook op dit display.

#### Waarschuwing voor gladheid

Als uw auto een verslechtering detecteert in de frictie tussen de banden en het wegdek, kan deze informatie worden verzonden naar naderende voertuigen.



Bij een waarschuwing voor gladheid verschijnt dit symbool op het bestuurdersdisplay als een voertuig bij het gladde weggedeelte in de buurt komt, zowel in uw eigen auto als in andere voertuigen die de informatie via Connected Safety hebben ontvangen.

Bij auto's met een head-updisplay verschijnen de waarschuwingssymbolen voor Connected Safety ook op dit display.

 **Waarschuwing**

- De functie is een systeem voor aanvullende rijhulp om de bestuurder te ontlasten en de rijveiligheid te verhogen, maar het systeem werkt niet in alle verkeers-, weers- en wegomstandigheden.
- U wordt geadviseerd om alle paragrafen over het systeem in de gebruikershandleiding door te nemen en bijvoorbeeld te lezen over de beperkingen die u moet kennen voordat u het systeem gebruikt.
- De rijhulpsystemen ontslaan u niet van de plicht om alert en adequaat te reageren, zodat u de auto altijd op een veilige manier moet blijven besturen, met inachtneming van een passende snelheid en geschikte afstand tot andere weggebruikers en met respect voor de geldende verkeersregels en -bepalingen.

<sup>[1]</sup> Niet op alle markten beschikbaar.

<sup>[2]</sup> Bij gebruik van internet vindt gegevensuitwisseling (dataverkeer) plaats, waarvoor mogelijk extra kosten in rekening worden gebracht.

---

## 10.7.2. Connected Safety activeren en deactiveren

Connected Safety kan alleen informatie over de wegomstandigheden delen met andere weggebruikers, als de functie is geactiveerd. Wie dergelijke informatie niet wenst te delen kan de functie deactiveren.



Activeer of deactiveer de functie met deze knop in het functiescherm van het middendisplay.

- Brandende knop – de functie is geactiveerd.
- Gedoofde knop – de functie is gedeactiveerd.

Bij activering moet akkoord worden gegaan met de specifieke voorwaarden op het display voordat er een internetverbinding <sup>[1]</sup> kan worden gemaakt. Het gaat er daarbij bijv. om dat u ermee akkoord gaat dat de auto gegevens verstuurd via uw mobiele telefoon.

Wanneer een internetverbinding ontbreekt, krijgt u alleen een waarschuwing voor gladheid als uw auto zelf gladheid detecteert. Voor volledige werking van Connected Safety moet uw auto een internetverbinding hebben.

<sup>[1]</sup> Bij gebruik van internet vindt gegevensuitwisseling (dataverkeer) plaats, waarvoor mogelijk extra kosten in rekening worden gebracht.

---

## 10.7.3. Beperkingen van Connected Safety

Alle voertuigen in een bepaald gebied krijgen niet altijd alle informatie over voertuigen met ingeschakelde alarmlichten of voertuigen die gladheid hebben gedetecteerd.

De oorzaak kan bijv. zijn:

- Geen internetverbinding of een slechte internetverbinding.
- De manoeuvres (stuurbeweging, acceleratie of remmanoeuvre) van het voertuig op een glad weggedeelte zijn dermate klein dat geen frictie tussen de banden en het wegdek te detecteren zijn.
- Het systeem is niet ingeschakeld bij het voertuig dat gladheid heeft gedetecteerd of de alarmlichten heeft ingeschakeld.
- Het voertuig dat gladheid heeft gedetecteerd of de alarmlichten heeft ingeschakeld is niet uitgerust met het systeem.
- De gps- of satellietnavigatie vertoont storingen of is uitgevallen.
- De gladheidsdetectie of de activering van de alarmlichten vond plaats op een weg die niet voorkomt in de database van Volvo Cars.
- Connected Safety is niet op alle markten uitgebouwd en heeft niet overal dekking - een Volvo-dealer kan informatie over de actuele gebieden verstrekken.

#### **Waarschuwing**

- Het systeem kan in bepaalde omstandigheden onterecht waarschuwen voor gladheid.
- Het systeem kan niet altijd andere voertuigen met ingeschakelde alarmlichten ontdekken of alle gladde weggedeelten detecteren.

## 10.8. City Safety

### 10.8.1. City Safety™

City Safety<sup>[1]</sup> kan u met licht- en geluidssignalen en rempedaaltrillingen attenderen op voetgangers, fietsers, grotere dieren en voorliggers.

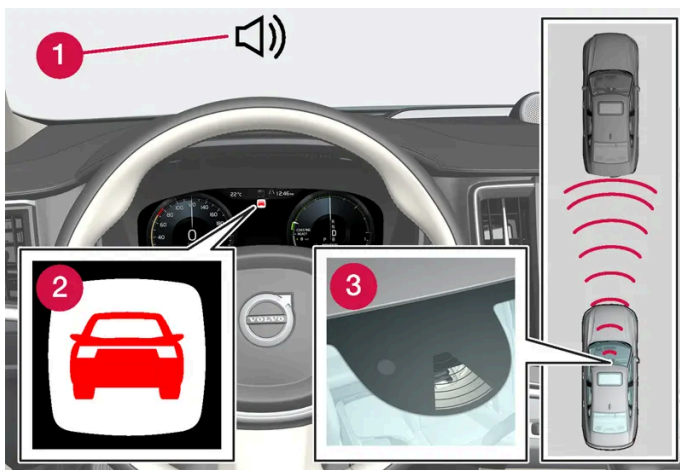

Functie-overzicht

De inhoud van deze handleiding geeft de status van de gebruikershandleiding weer op het moment van drukken en is mogelijk niet volledig geldig in toekomstige gevallen. Raadpleeg voor meer informatie de eerste pagina voor de volledige disclaimer.

- 1 Geluidssignaal bij gevaar voor een botsing
- 2 Waarschuwingssymbool bij gevaar voor een botsing
- 3 Afstandsmeting met gecombineerde camera en radarsensor

Het systeem kan de bestuurder helpen om een botsing te voorkomen, bijvoorbeeld bij rijden in files, waarbij veranderingen bij de voorliggers en niet goed opletten tot een incident kunnen leiden. City Safety activeert dan een korte, krachtige remingreep en de auto stopt normaal gesproken precies achter de voorligger.

Het systeem helpt u door automatisch te remmen, wanneer het gevaar voor een botsing met een voorligger reëel is en u zelf niet snel genoeg remt en/of uitwijkt.

City Safety wordt geactiveerd in situaties waar u eigenlijk al veel eerder had moeten remmen, zodat de functie niet altijd uitkomst biedt. Het systeem is erop gebouwd om zo laat mogelijk geactiveerd te worden om onnodige ingrepen te voorkomen. Automatisch remmen gebeurt pas na of in combinatie met Collision Warning.

U en eventuele passagiers zullen normaal alleen merken dat City Safety actief is, wanneer een botsing dreigt.

#### **Waarschuwing**

- De functie is een systeem voor aanvullende rijhulp om de bestuurder te ontlasten en de rijveiligheid te verhogen, maar het systeem werkt niet in alle verkeers-, weers- en wegomstandigheden.
- U wordt geadviseerd om alle paragrafen over het systeem in de gebruikershandleiding door te nemen en bijvoorbeeld te lezen over de beperkingen die u moet kennen voordat u het systeem gebruikt.
- De rijhulpsystemen ontslaan u niet van de plicht om alert en adequaat te reageren, zodat u de auto altijd op een veilige manier moet blijven besturen, met inachtneming van een passende snelheid en geschikte afstand tot andere weggebruikers en met respect voor de geldende verkeersregels en -bepalingen.

<sup>[1]</sup> De functie is niet op alle markten beschikbaar.

---

## 10.8.2. Deelfuncties van City Safety

City Safety<sup>[1]</sup> kan helpen bij het voorkomen van een aanrijding of het verlagen van de impactsnelheid. De functie omvat meerdere deelfuncties.

### Mogelijkheid om de snelheid te verlagen

Als het snelheidsverschil tussen de eigen auto en een obstakel groter is dan de volgende snelheden kan de automatische remfunctie van City Safety een botsing niet geheel voorkomen, maar wel de gevolgen ervan beperken.

#### Voertuig

Voor een voorligger kan City Safety de snelheid verlagen met maximaal 60 km/h (37 mph).

#### Fietsers

Voor een fietser kan City Safety de snelheid verlagen met maximaal 50 km/h (30 mph).

De inhoud van deze handleiding geeft de status van de gebruikershandleiding weer op het moment van drukken en is mogelijk niet volledig geldig in toekomstige gevallen. Raadpleeg voor meer informatie de eerste pagina voor de volledige disclaimer.

## Voetganger

Voor een voetganger kan City Safety de snelheid verlagen met maximaal 45 km/h (28 mph).

## Grotere dieren

Bij gevaar voor een botsing met groot wild kan City Safety de rijsnelheid verlagen tot 15 km/h (9 mph).

De remingreep voor grotere dieren is in eerste instantie bedoeld om de botskrachten bij hogere snelheden te beperken en is het effectiefst op snelheden hoger dan 70 km/h (43 mph) en minder effectief op lage snelheden.

## Moment voor City Safety

City Safety vervult drie functies in de volgende volgorde:

1. Collision Warning
2. Brake Support
3. Auto Brake

### 1 – Collision Warning

Eerst wordt u gewaarschuwd voor een dreigende botsing.

Bij een auto met een head-updisplay\* verschijnt een waarschuwing op de voorruit in combinatie met een knipperend symbool.



Symbool voor Collision Warning onder aan de voorruit

#### **i** N.b.

In de felle zon, bij lichtschitteringen, extreme contrastverschillen en het gebruik van een zonnebril of als u niet recht vooruit kijkt, zijn de op de voorruit geprojecteerde waarschuwingssignalen soms moeilijk te ontdekken.

City Safety kan voetgangers, fietsers of voertuigen voor uw auto ontdekken, die stilstaan of in dezelfde richting als u rijden. City Safety kan tevens voetgangers, fietsers of grote dieren ontdekken, die het pad van uw auto kruisen.

Bij een dreigende botsing met een voetganger, fietser, groter dier of een voertuig wordt uw aandacht getrokken met licht- en geluidssignalen en rempedaaltrillingen. Bij lagere snelheden, krachtig afremmen door de bestuurder of het geven van gas worden geen rempedaaltrillingen verstrekt. De intensiteit van de rempedaaltrilling is afhankelijk van de rijsnelheid.

**De inhoud van deze handleiding geeft de status van de gebruikershandleiding weer op het moment van drukken en is mogelijk niet volledig geldig in toekomstige gevallen. Raadpleeg voor meer informatie de eerste pagina voor de volledige disclaimer.**



## 2 – Brake Support

Als het gevaar voor een aanrijding na de Collision Warning verder is toegenomen, treedt de Brake Support in werking.

Brake Support helpt u bij het remmen, als het systeem ervan uitgaat dat de remmanoeuvre alleen niet voldoende is om een botsing te voorkomen.

## 3 – Auto Brake

In allerlaatste instantie wordt de automatische remfunctie geactiveerd.

Als u in deze fase nog steeds niet aan een uitwijkmanoeuvre bent begonnen en er een aanrijding dreigt, wordt er automatisch geremd, ongeacht of u zelf remt of niet. De auto wordt daarbij maximaal afgeremd om de botssnelheid te beperken of zoveel als nodig is om een aanrijding te voorkomen.

Bij activering van de automatische remfunctie worden mogelijk ook de gordelspanners geactiveerd.

Auto Brake kan in bepaalde situaties de remingreep met lichter remmen beginnen en vervolgens overgaan op de volledige remwerking.

Wanneer City Safety een botsing met een stilstaand obstakel heeft voorkomen, blijft de auto stilstaan totdat u bepaalde actie onderneemt. Als de auto wordt afgeremd wegens een langzamer rijdende voorligger, wordt uw snelheid afgestemd op die van de voorligger.

### N.b.

Bij een auto met een handgeschakelde versnellingsbak, stopt de motor wanneer de Auto Brake de auto tot stilstand heeft gebracht, tenzij u voor die tijd het koppelingspedaal weet te bedienen.

U kunt een remingreep altijd afbreken hard op het gaspedaal te trappen.

### N.b.

Als City Safety remt, gaan de remlichten branden.

Wanneer City Safety ingrijpt en remt, verschijnt op het bestuurdersdisplay de melding dat het systeem actief is/was.

### **Waarschuwing**

Pas uw rijstijl niet aan op grond van City Safety en ga er niet blindelings van uit dat City Safety voor u remt.

<sup>[1]</sup> De functie is niet op alle markten beschikbaar.

\* Optie/accessoire.

---

## 10.8.3. Waarschuwingsafstand instellen voor City Safety

De inhoud van deze handleiding geeft de status van de gebruikershandleiding weer op het moment van drukken en is mogelijk niet volledig geldig in toekomstige gevallen. Raadpleeg voor meer informatie de eerste pagina voor de volledige disclaimer.

City Safety<sup>[1]</sup> is altijd geactiveerd, maar u kunt wel een waarschuwingsafstand kiezen.

 **N.b.**

City Safety is niet uit te schakelen, maar wordt bij het starten van de motor/elektrische aandrijving automatisch geactiveerd en blijft vervolgens actief tot u de motor/elektrische aandrijving uitschakelt.

De waarschuwingsafstand bepaalt de gevoeligheid van het systeem en de afstand waarbij de licht- en geluidssignalen en de rempedaaltrillingen moeten worden gegeven.

Om een waarschuwingsafstand te kiezen:

- 1 Kies **Instellingen** → **My Car** → **IntelliSafe** in het hoofdscherm van het middendispley.
- 2 Kies onder **Waarschuwing City Safety** tussen **Laat**, **Normaal** of **Vroeg** voor het instellen van de gewenste waarschuwingsafstand.

Als de instelling **Vroeg** te vaak tot waarschuwingen leidt (wat in bepaalde situaties als hinderlijk kan worden ervaren), kunt u de waarschuwingsafstand **Normaal** of **Laat** kiezen.

Wanneer u vindt dat er te vaak wordt gewaarschuwd en de signalen als storend ervaart, kunt u de waarschuwingsafstand verkleinen zodat City Safety niet alleen minder vaak waarschuwt, maar ook minder snel.

Gebruik waarschuwingsafstand **Laat** daarom alleen in uitzonderingsgevallen, zoals bij sportief rijden.

 **Waarschuwing**

- Geen enkel automatisch systeem kan in alle situaties een 100 % feilloze werking garanderen. Test City Safety daarom nooit uit op mensen, dieren of voertuigen – dat kan namelijk tot ernstig letsel/ernstige schade en levensgevaarlijke situaties leiden.
- City Safety waarschuwt u bij gevaar voor een botsing, maar het systeem is niet in staat uw reactietijd te verkorten.
- Ook als u de waarschuwingsafstand hebt ingesteld op **Vroeg**, kunnen de waarschuwingen voor uw gevoel soms laat worden afgegeven, bijvoorbeeld bij grote snelheidsverschillen of als de voorligger plotseling krachtig remt.
- Wanneer de waarschuwingsafstand is ingesteld op **Vroeg**, worden de waarschuwingen eerder gegeven. Dit kan ertoe leiden dat er vaker wordt gewaarschuwd dan bij de waarschuwingsafstand **Normaal**, maar toch geniet deze instelling de voorkeur omdat het City Safety effectiever kan maken.

<sup>[1]</sup> De functie is niet op alle markten beschikbaar.

## 10.8.4. Meldingen voor City Safety

Op het bestuurdersdisplay kunnen enkele meldingen verschijnen ten aanzien van City Safety. Hier volgen enkele voorbeelden.

Melding	Betekenis
City Safety Automatische ingreep	Als City Safety afremt of automatisch heeft afgeremd, kunnen een of meer symbolen op het bestuurdersdisplay gaan branden terwijl tegelijkertijd een tekstmelding wordt weergegeven.
City Safety Beperkte functionaliteit Service vereist	Het systeem werkt niet naar behoren. Er moet contact worden opgenomen met een werkplaats <sup>[1]</sup> .

U kunt meldingen verwijderen door kort te drukken op de -knop in het midden van de rechter stuurknoppenset.

Neem contact op met een werkplaats als er nog een melding aanwezig blijft<sup>[1]</sup>.

<sup>[1]</sup> Geadviseerd wordt een erkende Volvo-werkplaats.

---

## 10.8.5. Beperkingen van City Safety

City Safety<sup>[1]</sup> kent mogelijk beperkingen in bepaalde situaties.

### Omgeving

#### Lage voorwerpen

Hangende voorwerpen zoals vlaggen/wimpels die uitstekende lading markeren of accessoires zoals verstralers en frontbars die boven de motorkap uitsteken zorgen voor functiebeperkingen.

#### Gladheid

Bij gladheid is de remweg langer waardoor City Safety minder goed in staat is een aanrijding te voorkomen. In dergelijke situaties zorgen het antiblokkeerremstelsel en de stabiliteitsregeling ESC<sup>[2]</sup> voor optimale remkracht met behoud van de stabiliteit.

#### Tegenlicht

In de felle zon en bij lichtschitteringen alsook het gebruik van een zonnebril is het op de voorruit geprojecteerde waarschuwingslampje soms moeilijk te ontdekken. Dat is ook mogelijk als u niet recht vooruit kijkt.

#### Hitte

Bij een hoge interieurtemperatuur door bijvoorbeeld sterke instraling werkt het visuele waarschuwings signaal aan de binnenkant van de voorruit mogelijk niet.

#### Blikveld van gecombineerde camera en radarsensor

Het blikveld van de camera is beperkt, zodat voetgangers, fietsers, grotere dieren en voertuigen in bepaalde situaties niet kunnen worden geregistreerd of later worden ontdekt dan verwacht.

Vuile voertuigen worden mogelijk later gedetecteerd dan andere voertuigen en motoren worden in het donker mogelijk later of helemaal niet gedetecteerd.

Als een tekstmelding op het bestuurdersdisplay aangeeft dat de camera- of radarsensor geblokkeerd is, houdt dit in dat City Safety moeilijk voetgangers, fietsers, grotere dieren, auto's of weglijnen vóór de auto kan registreren – daardoor kan City Safety mogelijk minder goed functioneren.

Er verschijnt echter niet altijd een foutmelding bij geblokkeerde vooruitsensoren – het is dan ook belangrijk dat u het gebied van de voorruit vóór de gecombineerde camera en radarsensor goed schoonhoudt.

### **Belangrijk**

Laat het onderhoud aan rijhulpcomponenten over aan een werkplaats – geadviseerd wordt een erkende Volvo-werkplaats.

## Ingreep van bestuurder

### Achteruitrijden

Wanneer u achteruitrijdt, is City Safety tijdelijk gedeactiveerd.

### Lage snelheid

City Safety wordt niet geactiveerd op zeer lage snelheden (onder 4 km/h (3 mph), wat betekent dat het systeem niet ingrijpt in situaties waarbij u een voorligger heel langzaam nadert zoals bij het parkeren.

### Actief rijgedrag

De commando's die u zelf geeft hebben altijd voorrang, wat betekent dat City Safety niet ingrijpt of met enige vertraging waarschuwt/ingrijpt in situaties waarbij u duidelijke commando's geeft via stuurwiel en gaspedaal, zelfs als een aanrijding onvermijdelijk lijkt.

Bij een actief en sportief rijgedrag vinden waarschuwingen en ingrepen daarom met enige vertraging plaats om onnodige waarschuwingen tegen te gaan.

## Belangrijke waarschuwingen

### **Waarschuwing**

Rijhulpsystemen waarschuwen alleen voor door de radareenheid gedetecteerde obstakels – het kan dan ook gebeuren dat een waarschuwing met enige vertraging of helemaal niet wordt gegeven.

- Wacht een waarschuwing of ingreep nooit af, maar rem als dat nodig is.

### **Waarschuwing**

- Als de gecombineerde radarsensor en camera op grond van de verkeerssituatie of anderszins problemen heeft voetgangers, fietsers, grotere dieren of voorliggers te ontdekken, is het mogelijk dat het systeem pas laat, onterecht of helemaal geen waarschuwing geeft en remt.
- 's Nachts zijn voorliggers alleen te detecteren, als de voor- en achterlichten ervan werken en zichtbaar branden.
- De gecombineerde radarsensor en camera heeft een beperkt bereik voor voetgangers en fietsers, zodat het systeem voor dergelijke weggebruikers efficiënt waarschuwt en remingrepen verricht bij rijsnelheden tot 50 km/h (30 mph). Voor stilstaande of langzaam rijdende voorliggers wordt efficiënt gewaarschuwd en geremd bij rijsnelheden tot 70 km/h (43 mph). De snelheidsreductie bij detectie van grotere dieren is minder dan 15 km/h (9 mph) en is mogelijk bij rijsnelheden hoger dan 70 km/h (43 mph). Op lagere snelheden zijn waarschuwingen en remingrepen bij detectie van grote dieren minder effectief.
- In het donker of bij slecht zicht wordt mogelijk niet gewaarschuwd voor langzaam rijdende of stilstaande voorliggers en grote dieren.
- Er wordt niet gewaarschuwd noch geremd voor voetgangers en fietsers bij een rijsnelheid hoger dan 80 km/h (50 mph).
- Plaats, plak of bevestig niets aan de buiten- of binnenkant van de voorruit, vóór of rond de gecombineerde radarsensor en camera – dat kan storingen veroorzaken in de op de camera gebaseerde functies.
- De aanwezigheid van voorwerpen, sneeuw, ijs of vuil in het gebied van de camerasensor kan aanleiding geven tot een reductie, volledige uitschakeling of onvoorziene reacties van de functie.

### **Waarschuwing**

- Auto Brake van City Safety kan een botsing geheel voorkomen of de botssnelheid verlagen, maar voor maximale remwerking moet u altijd het rempedaal bedienen – ook al remt de auto automatisch.
- De waarschuwingen en stuurhulp worden alleen geactiveerd bij een groot gevaar voor een botsing – wacht een botswaarschuwing of ingreep van City Safety daarom nooit af.
- Er wordt niet gewaarschuwd noch geremd voor voetgangers en fietsers bij rijsnelheden hoger dan 80 km/h (50 mph).
- City Safety activeert geen automatische remingrepen bij krachtig versnellen.

### **N.b.**

De functie maakt gebruik van de gecombineerde camera en radarsensor van de auto die enkele algemene beperkingen heeft.

## Marktbeppering

City Safety is niet in alle landen beschikbaar. Als City Safety niet in het menu van het middendisplayscherm voor **Instellingen** voorkomt, zit dit systeem niet op de auto.

Zoekpad op het hoofdscherm van het middendisplayscherm:

- **Instellingen** → **My Car** → **IntelliSafe**

[1] De functie is niet op alle markten beschikbaar.

[2] Electronic Stability Control

## 10.8.6. City Safety remt voor tegenliggers

City Safety kan u in noodgevallen helpen bij het remmen voor een tegenligger in uw rijstrook.

Als een tegenligger in uw rijstrook belandt en een botsing onvermijdelijk is, kan City Safety u helpen om uw rijsnelheid te verlagen en zo de kracht van de botsing te beperken.

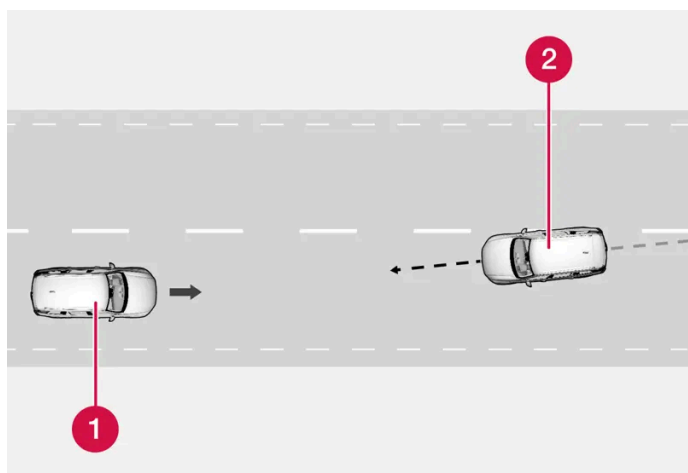

- 1 Uw auto
- 2 Tegenligger

Voor een goede werking van de functie moet zijn voldaan aan de volgende criteria:

- de snelheid van uw auto is minimaal 4 km/h (3 mph)
- het routegedeelte is recht
- uw eigen rijbaan heeft duidelijke zijmarkeringen
- u rijdt recht vooruit in uw eigen rijbaan
- de tegenligger rijdt tussen de zijmarkeringen van uw rijbaan
- de koplampen van de tegenligger branden
- de functie kan alleen frontale botsingen hanteren
- de functie kan alleen voertuigen met vier wielen detecteren.

### Waarschuwing

Waarschuwingen en remingrepen bij een dreigende aanrijding met een tegenligger komen altijd heel laat.

## 10.8.7. City Safety bij kruisend verkeer

City Safety<sup>[1]</sup> kan u helpen als uw auto tijdens het afslaan op een kruising het pad van een tegenligger kruist.

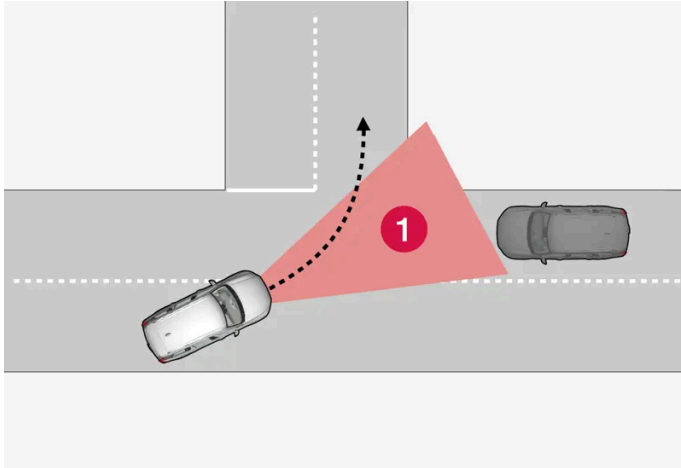

**1** Gebied waarin City Safety kruisende tegenliggers kan detecteren.

City Safety kan een tegenligger waar u tegenop dreigt te botsen pas detecteren, wanneer de tegenligger in het gebied is waar City Safety het verloop kan analyseren.

Bovendien geldt het volgende:

- de snelheid van uw auto moet minimaal 4 km/h (3 mph) zijn.
- uw auto moet afslaan naar links op markten met rechtsrijdend verkeer (of naar rechts bij linksrijdend verkeer).
- de koplampen van de tegenligger moeten branden.

<sup>[1]</sup> De functie is niet op alle markten beschikbaar.

---

## 10.8.8. Beperkingen van City Safety bij kruisend verkeer

In bepaalde gevallen kan het voor City Safety moeilijk zijn om u te helpen bij een dreigende botsing met tegemoetkomend kruisend verkeer.

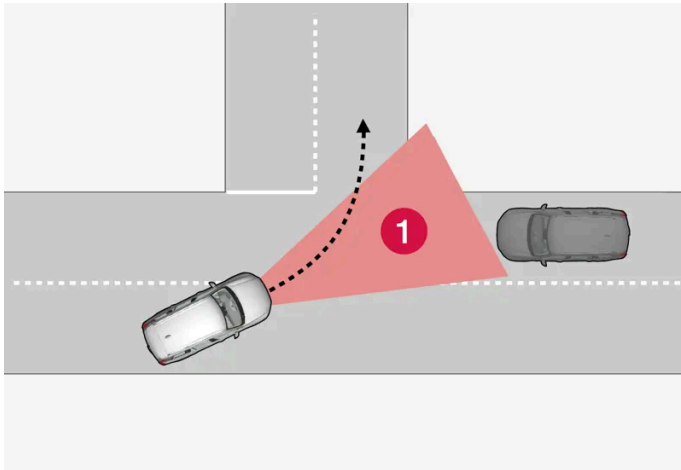

Wat mogelijk is in de volgende gevallen:

- De weg is glad en de stabiliteitsregeling<sup>[1]</sup> grijpt in.
- Tegenliggers worden laat ontdekt.
- Het zicht op tegenliggers wordt ergens door belemmerd.
- Tegenliggers voeren geen koplampen.
- Tegenliggers rijden onvoorspelbaar en wisselen bijvoorbeeld in een laat stadium snel van rijbaan.

**i N.b.**

De functie maakt gebruik van de gecombineerde camera en radarsensor van de auto die enkele algemene beperkingen heeft.

<sup>[1]</sup> Electronic Stability Control (ESC)

## 10.8.9. City Safety met stuurhulp bij een uitwijkmanoeuvre



City Safety met stuurhulp kan u helpen om uit te wijken voor een voertuig/obstakel, wanneer een botsing niet met een simpele remmanoeuvre te voorkomen is. City Safety met stuurhulp is niet uit te schakelen en daarmee altijd geactiveerd.

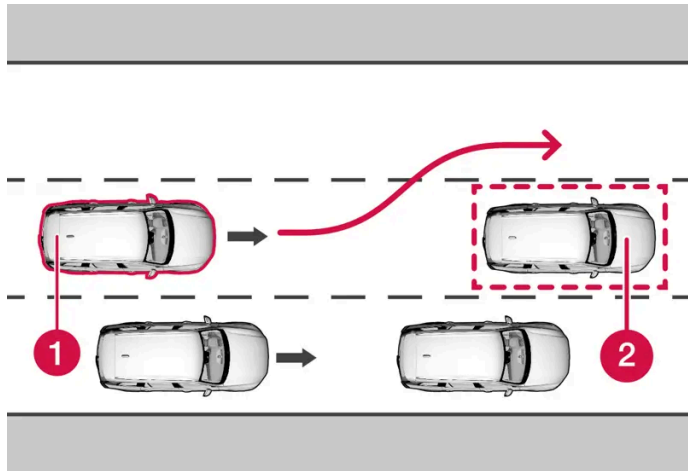

- 1 Uw auto die uitwijkt
- 2 Langzaam rijdend/stilstaand voertuig of obstakel.

City Safety grijpt in door uw stuurbeweging te versterken, nadat u aan een uitwijkmanoeuvre bent begonnen – en alleen als u te weinig stuurt om een botsing te voorkomen.

De versterkte sturingreep wordt voor een groter effect gecombineerd met een remingreep. Het systeem helpt u na het passeren van het obstakel ook bij het hervinden van de rechte uitkoers.

City Safety kan het volgende detecteren:

- voertuigen
- fietsers
- voetgangers
- grotere dieren.

## 10.8.10. Beperkingen van de stuurhulp van City Safety bij een uitwijkmanoeuvre

City Safety-stuurhulp kent mogelijk beperkingen in de volgende situaties, zodat bijv. niet wordt ingegrepen:

- buiten het snelheidsbereik 50–100 km/h (30–62 mph)
- als u zelf een uitwijkmanoeuvre begint
- als de snelheidsafhankelijke stuurbevestiging met een beperkt vermogen werkt – zoals bij koeling op grond van oververhitting.

**i** N.b.

De functie maakt gebruik van de gecombineerde camera en radarsensor van de auto die enkele algemene beperkingen heeft.

## 10.8.11. Automatische remfunctie bij onmogelijke uitwijkmanoeuvre met City Safety

City Safety<sup>[1]</sup> kan u helpen door de auto automatisch eerder te remmen, wanneer een botsing niet met een simpele uitwijkmanoeuvre te voorkomen is.

City Safety helpt u door voortdurend na te gaan of er voldoende "uitwijkmogelijkheden" zijn via de aangrenzende rijstroken, als het systeem een langzaam rijdende of stilstaande voorligger mogelijk laat ontdekt.

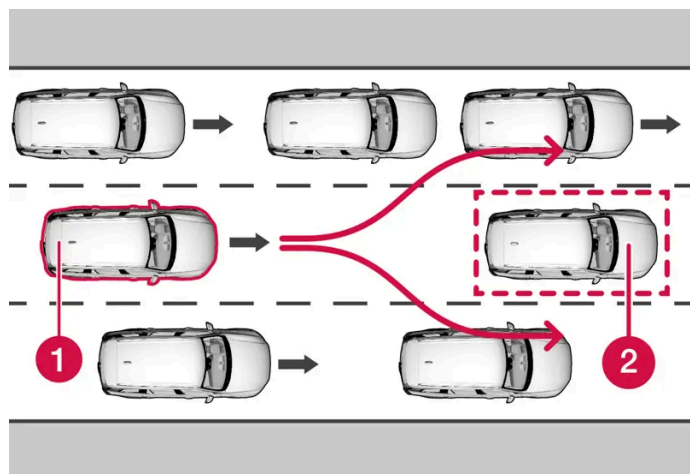

Uw auto (1) "ziet" geen uitwijkmogelijkheid voor voorliggers (2) en kan daarom eerder een automatische remingreep verrichten.

- 1 Uw auto
- 2 Langzaam rijdende/stilstaande auto

City Safety grijpt niet met een automatische remingreep in, zolang u de mogelijkheid hebt om via een uitwijkmanoeuvre een botsing te voorkomen.

Als City Safety echter inschat dat u niet kunt uitwijken door verkeer in de aangrenzende rijstroken, kan het systeem u helpen door eerder dan normaal een automatische remingreep te starten.

<sup>[1]</sup> De functie is niet op alle markten beschikbaar.

## 10.8.12. Obstakeldetectie met City Safety

City Safety<sup>[1]</sup> kan u helpen bij het detecteren van voertuigen, fietsers, grotere dieren en voetgangers.

## Voertuig

City Safety detecteert de meeste voertuigen die stilstaan of in dezelfde richting als u rijden. De functie kan in bepaalde gevallen ook tegenliggers en kruisende voertuigen detecteren.

City Safety kan voertuigen in het donker alleen detecteren, wanneer de voor- en achterlichten van deze voertuigen werken en duidelijk waarneembaar branden.

## Fietser

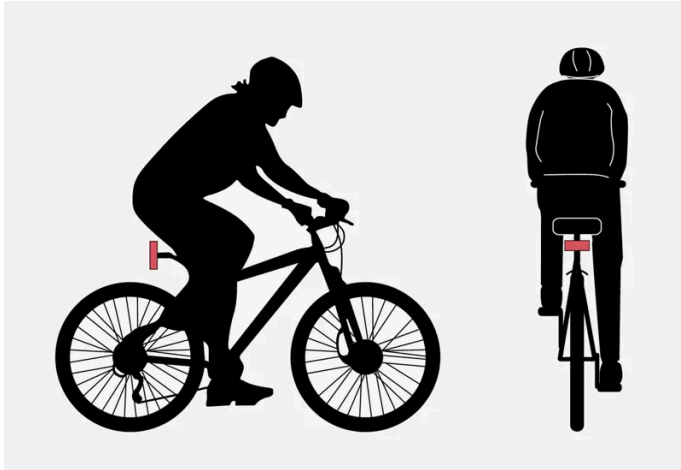

Voorbeelden van wat City Safety als een fietser beschouwt – met herkenbare lichaams- en fietscontouren.

Voor goede systeemprestaties moet de systeemfunctie die verantwoordelijk is voor identificatie van fietsers zo uniform mogelijke informatie over de lichaams- en fietscontouren ontvangen – wat inhoudt dat kenmerkende (lichaams-)delen zoals fiets, hoofd, armen, schouders, benen, borstkas en buik moeten kunnen worden waargenomen evenals een bewegingspatroon dat voor mensen als normaal te beschouwen is.

Het systeem kan fietsers niet ontdekken, als de systeemcamera grote delen van het lichaam van de fietser of van zijn/haar fiets niet kan waarnemen.

Het systeem kan alleen volwassen fietsers ontdekken die op fietsen voor volwassenen zitten.

### **Waarschuwing**

City Safety is een systeem voor aanvullende bestuurdersondersteuning dat niet altijd alle fietsers kan detecteren en bijvoorbeeld moeite heeft met:

- slechts gedeeltelijk zichtbare fietsers.
- fietsers als het contrast met de achtergrond van de fietser slecht is.
- fietsers in kleding die de lichaamscontouren verhult.
- fietsen waarop grote voorwerpen worden vervoerd.

Er kan te laat of helemaal niet worden gewaarschuwd of geremd. U bent er altijd zelf verantwoordelijk voor dat u de auto op de juiste wijze bestuurt en voldoende afstand houdt, afhankelijk van de rijsnelheid.

## Voetganger

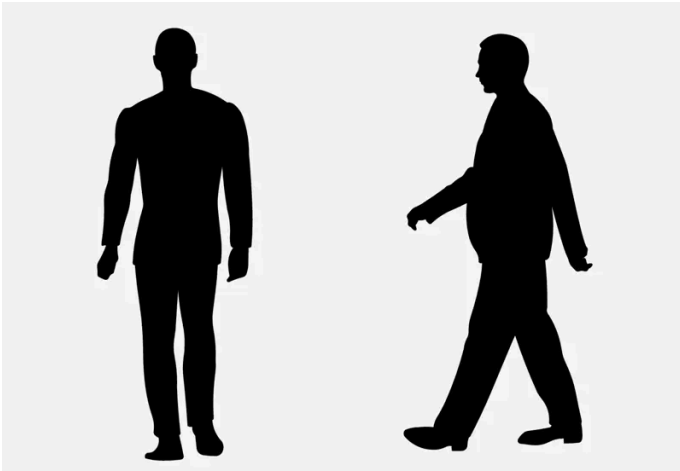

Voorbeelden van wat het systeem als een voetganger met herkenbare lichaamscontouren beschouwt.

Voor goede systeemprestaties moet de systeemfunctie die verantwoordelijk is voor identificatie van voetgangers zo uniform mogelijke informatie over de lichaamscontouren ontvangen – wat inhoudt dat kenmerkende (lichaams-)delen zoals hoofd, armen, schouders, benen, borstkas en buik moeten kunnen worden waargenomen evenals een bewegingspatroon dat voor mensen als normaal te beschouwen is.

Om een voetganger te kunnen detecteren moet er sprake zijn van een bepaald contrast ten opzichte van de achtergrond door bijvoorbeeld kleding, achtergrond, weersomstandigheden en dergelijke. Bij weinig contrast worden voetgangers mogelijk laat of helemaal niet gedetecteerd. De waarschuwingen en remingrepen kunnen dan laat of helemaal niet plaatsvinden.

City Safety kan dankzij de koplampen van de auto ook in het donker voetgangers detecteren.

### **Waarschuwing**

City Safety is een systeem voor aanvullende bestuurdersondersteuning dat niet altijd alle voetgangers kan detecteren en bijvoorbeeld moeite heeft met:

- slechts gedeeltelijk zichtbare voetgangers, voetgangers die gekleed gaan in kleding die de lichaamscontouren verhult of voetgangers met een lengte korter dan 80 cm (32 in.).
- voetgangers als het contrast met de achtergrond van de voetganger slecht is.
- voetgangers die grote voorwerpen dragen.

Er kan te laat of helemaal niet worden gewaarschuwd of geremd. U bent er altijd zelf verantwoordelijk voor dat u de auto op de juiste wijze bestuurt en voldoende afstand houdt, afhankelijk van de rijsnelheid.

## Grotere dieren

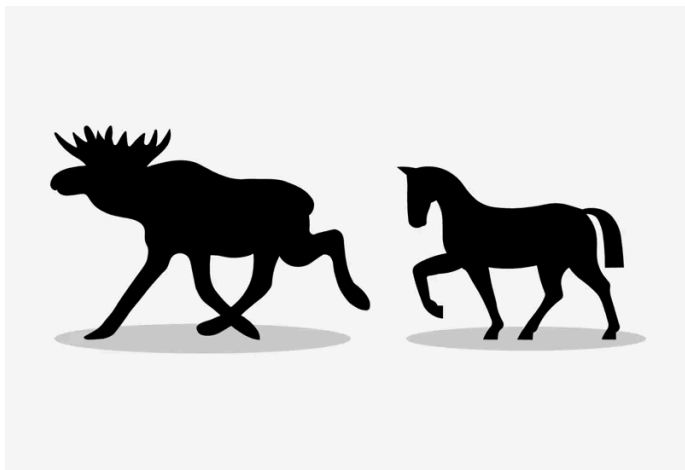

Voorbeelden van wat City Safety als een stilstaand of langzaam lopend groter dier beschouwt – met herkenbare lichaamscontouren.

Voor goede prestaties van het systeem moet de systeemfunctie die verantwoordelijk is voor identificatie van grotere dieren (zoals een eland of paard) zo uniform mogelijk informatie over de lichaamscontouren ontvangen – wat inhoudt dat het dier recht vanaf de zijkant moet kunnen worden waargenomen en dat het dier een bewegingspatroon heeft dat voor het dier als normaal te beschouwen is.

Het systeem kan dieren niet ontdekken, als de systeemcamera delen van het lichaam van het dier niet kan waarnemen.

City Safety kan dankzij de koplampen van de auto ook in het donker grotere dieren detecteren.

### **Waarschuwing**

City Safety is een systeem voor aanvullende bestuurdersondersteuning dat niet altijd alle grotere dieren kan detecteren en bijvoorbeeld moeite heeft met:

- slechts gedeeltelijk zichtbare grotere dieren.
- grotere dieren die met hun voor- of achtereind recht voor de auto staan of bewegen.
- grotere dieren die snel rennen of bewegen;
- grotere dieren als het contrast met de achtergrond van de dieren slecht is.
- kleinere dieren zoals honden en katten.

Er kan te laat of helemaal niet worden gewaarschuwd of geremd. U bent er altijd zelf verantwoordelijk voor dat u de auto op de juiste wijze bestuurt en voldoende afstand houdt, afhankelijk van de rijsnelheid.

<sup>[1]</sup> De functie is niet op alle markten beschikbaar.

---

## 10.9. Stuurhulp bij botsgevaar

---

## 10.9.1. Stuurhulp bij botsgevaar

De functie **Collision Avoidance** kan het risico helpen beperken dat de auto onbedoeld de eigen rijbaan verlaat en/of in botsing komt met een ander voertuig of een obstakel door de auto actief terug de eigen rijbaan in te sturen en/of een uitwijkmanoeuvre te beginnen.

De functie omvat de volgende deelfuncties:

- Stuurhulp bij dreigende bermongelukken
- Stuurhulp bij dreigende tegenliggerbotsing
- Stuurhulp bij dreigende staartbotsing\*

Na een automatische ingreep verschijnt op het bestuurdersdisplay een melding dat een dergelijke ingreep heeft plaatsgevonden:

### Collision Avoidance Automatische ingreep

#### **Waarschuwing**

- De functie is een systeem voor aanvullende rijhulp om de bestuurder te ontlasten en de rijveiligheid te verhogen, maar het systeem werkt niet in alle verkeers-, weers- en wegomstandigheden.
- U wordt geadviseerd om alle paragrafen over het systeem in de gebruikershandleiding door te nemen en bijvoorbeeld te lezen over de beperkingen die u moet kennen voordat u het systeem gebruikt.
- De rijhulpsystemen ontslaan u niet van de plicht om alert en adequaat te reageren, zodat u de auto altijd op een veilige manier moet blijven besturen, met inachtneming van een passende snelheid en geschikte afstand tot andere weggebruikers en met respect voor de geldende verkeersregels en -bepalingen.

#### **N.b.**

Het is altijd aan u als bestuurder om de mate van stuurhulp te bepalen – de auto kan het commando nooit overnemen.

\* Optie/accessoire.

## 10.9.2. Stuurhulp bij dreigende botsing activeren of deactiveren

De stuurhulp is optioneel – u kunt zelf kiezen of de functie geactiveerd of gedeactiveerd moet zijn.



Activeer of deactiveer de functie met deze knop in het functiescherm van het middendisplay.

- Brandende knopindicatie – de functie is geactiveerd.

De inhoud van deze handleiding geeft de status van de gebruikershandleiding weer op het moment van drukken en is mogelijk niet volledig geldig in toekomstige gevallen. Raadpleeg voor meer informatie de eerste pagina voor de volledige disclaimer.

- Gedoofde knopindicatie – de functie is gedeactiveerd.

De functie wordt bij elke motorstart automatisch geactiveerd<sup>[1]</sup>.

 **N.b.**

Bij deactivering van **Collision Avoidance** worden alle betrokken deelfuncties uitgeschakeld:

- Stuurhulp bij dreigende bermongelukken
- Stuurhulp bij dreigende tegenliggerbotsing
- Stuurhulp bij dreigende staartbotsing\*

Ondanks de mogelijkheid tot deactivering wordt geadviseerd om de functie ingeschakeld te laten, omdat deze in de meeste gevallen de rijveiligheid verhoogt.

<sup>[1]</sup> Op bepaalde markten wordt automatisch de instelling gehanteerd die gold bij uitschakeling van de motor.

\* Optie/accessoire.

### 10.9.3. Symbolen en meldingen voor de stuurhulp bij botsgevaar

Op het bestuurdersdisplay kunnen enkele symbolen en meldingen verschijnen ten aanzien van de stuurhulp. Hier volgen enkele voorbeelden.

Symbool	Melding	Betekenis
	Collision Avoidance Automatische ingreep	Bij activering van het systeem krijgt u een melding te zien dat het systeem ingeschakeld is.
	Voorruitsensor Sensor afgedekt, zie handleiding	Het vermogen van de camera om de rijbaan vóór de auto af te tasten is beperkt.

U kunt meldingen verwijderen door kort te drukken op de -knop in het midden van de rechter stuurknoppenset.

Doe het volgende, als de melding blijft staan: Neem contact op met een werkplaats. Geadviseerd wordt een erkende Volvo-werkplaats.

### 10.9.4. Beperkingen van de stuurhulp bij een dreigende botsing

Het systeem kent mogelijk beperkingen in de volgende situaties, zodat bijv. niet wordt ingegrepen in de volgende gevallen:

- bij kleinere voertuigen zoals motorfietsen
- als uw eigen auto voor het merendeel in de aangrenzende rijbaan is belandt
- op wegen/rijstroken met onduidelijke of ontbrekende zijmarkeringen
- buiten het snelheidsbereik 60–140 km/h (37–87 mph)
- als de stuurbeperking met een beperkt vermogen werkt – zoals bij koeling op grond van oververhitting.

Voorbeelden van andere lastige omstandigheden:

- wegwerkzaamheden
- winterse wegomstandigheden
- smalle wegen
- slecht wegdek
- zeer sportief rijgedrag
- slecht weer met beperkt zicht.

In deze veeleisende situaties kan het systeem u moeilijk op de juiste manier helpen – het wordt dan geadviseerd om het systeem uit te schakelen.

#### **Waarschuwing**

Waarschuwingen en stuurhulp bij een dreigende aanrijding met een tegenligger komen altijd heel laat.

#### **N.b.**

De functie maakt gebruik van de gecombineerde camera en radarsensor van de auto die enkele algemene beperkingen heeft.

## 10.9.5. Stuurhulp bij dreigende bermongelukken

De stuurhulp kent enkele deelfuncties. De stuurhulp bij dreigende bermongelukken kan het gevaar helpen beperken dat u onbedoeld van de weg raakt door de auto actief terug de weg op te sturen.

Het systeem heeft twee activeringsniveaus bij een ingreep:

- Alleen stuurhulp
- Stuurhulp en remingreep



## Alleen stuurhulp

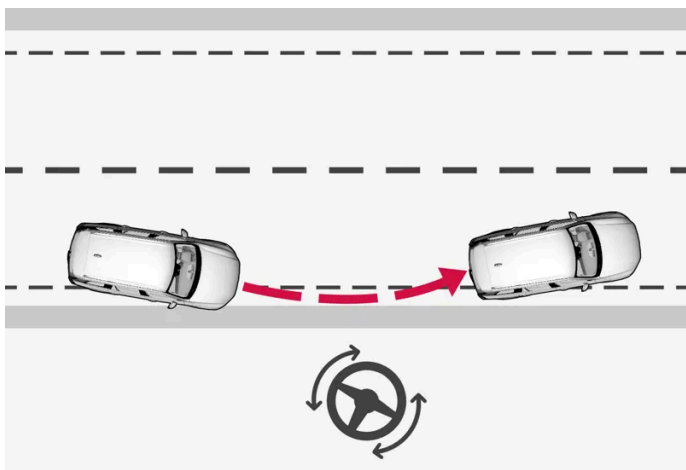

Ingrep met stuurhulp

## Stuurhulp en remingreep

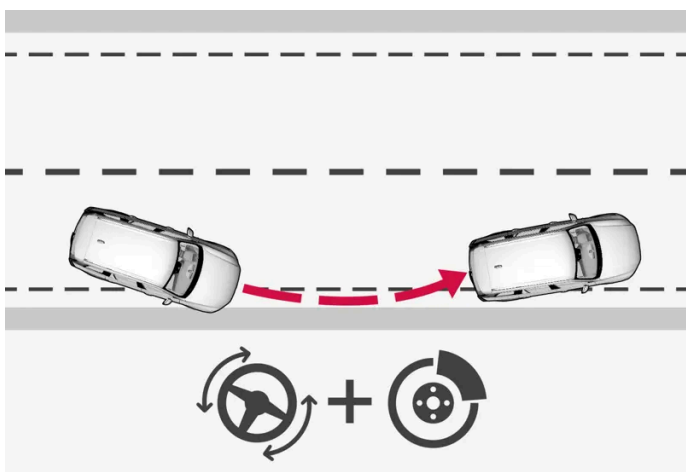

Ingrep met stuurhulp en remingreep

Remingrepen helpen in situaties waar stuurhulp alleen niet voldoende is. De remkracht wordt automatisch afgestemd op de situatie waarin een bermongeluk dreigt.

De functie is in werking binnen het snelheidsbereik 65-140 km/h (40-87 mph) op wegen met duidelijk zichtbare zijmarkeringen/-strepen.

Een camera tast de zijkanten en zijmarkeringen van de weg af. Als de auto op het punt staat om van de weg af te rijden, wordt hij weer de weg op gestuurd en als de stuuractie niet volstaat om de auto op de weg te houden, wordt de remactie ook geactiveerd.

Wanneer u de richtingaanwijzers gebruikt, biedt het systeem echter **geen** assistentie in de vorm van stuurhulp of remingrepen. En als het systeem detecteert dat u er een actieve rijstijl op na houdt, grijpt het systeem iets later in.

Wanneer de functie ingrijpt, verschijnt er een melding op het bestuurdersdisplay.

---

## 10.9.6. Stuurhulp bij dreigende tegenliggerbotsing

De inhoud van deze handleiding geeft de status van de gebruikershandleiding weer op het moment van drukken en is mogelijk niet volledig geldig in toekomstige gevallen. Raadpleeg voor meer informatie de eerste pagina voor de volledige disclaimer.

De stuurhulp kent enkele deelfuncties. De stuurhulp bij dreigende tegenliggerbotsing kan u helpen, als u wordt afgeleid en niet merkt dat uw auto op de verkeerde weghelft belandt.

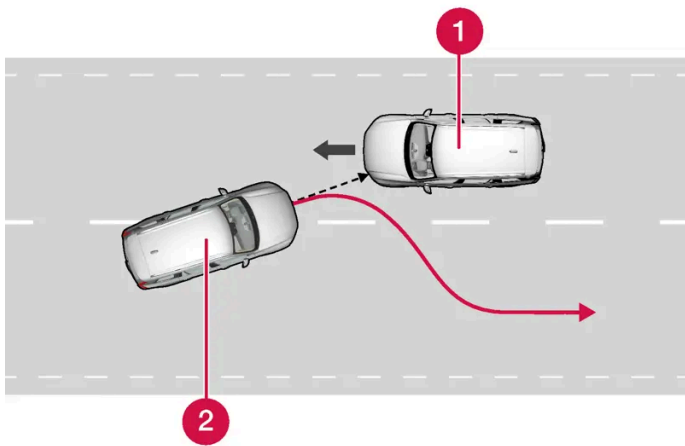

De functie kan u helpen om uit te wijken naar de eigen rijbaan.

- 1 Tegenligger
- 2 Uw auto

Tijdens een sturingreep wordt ook de Collision Warning van de rijhulp geactiveerd. De rempedaaltrillingen die onderdeel zijn van de Collision Warning worden echter niet geactiveerd.

De functie is in werking binnen het snelheidsbereik 60–140 km/h (37–87 mph) op wegen met duidelijk zichtbare zijmarkeringen/-strepen.

Als u de rijbaan dreigt te verlaten en daarbij het pad van een tegenligger kruist, kan het systeem u helpen om de auto terug de eigen rijbaan in te sturen.

Het systeem biedt echter **geen** stuurhulp bij gebruik van de richtingaanwijzers. En als het systeem detecteert dat u er een actieve rijstijl op na houdt, grijpt het systeem iets later in.

Wanneer de functie ingrijpt, verschijnen er een symbool en een melding op het bestuurdersdisplay en klinkt er een geluidssignaal.

---

## 10.9.7. Stuurhulp bij dreigende staartbotsing\*

De stuurhulp kent enkele deelfuncties. De stuurhulp bij dreigende staartbotsing kan u helpen, als u bij een naderende achterligger of een voertuig in een dode hoek wordt afgeleid en niet merkt dat uw auto de rijbaan dreigt te verlaten.

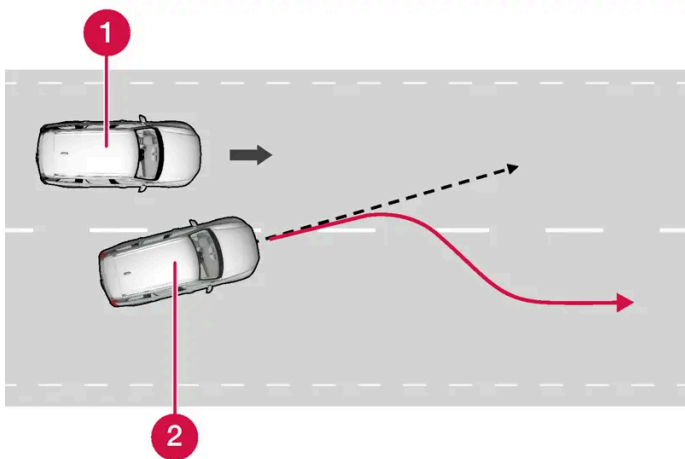

Het systeem kan u helpen om de auto terug de eigen rijbaan in te sturen.

- 1 Voertuig in een dode hoek
- 2 Uw auto

Als u op het punt staat de rijbaan te verlaten met een voertuig in een dode hoek of een snel naderende achterligger in een aangrenzende rijstrook, kan het systeem u helpen om de auto terug de eigen rijbaan in te sturen.

Het systeem kan ook ingrijpen als u de rijbaan bewust verlaat met geactiveerde richtingaanwijzer, maar een ander naderend voertuig niet opmerkt.

De functie is in werking binnen het snelheidsbereik 60–140 km/h (37–87 mph) op wegen met duidelijk zichtbare zijmarkerin-gen/-strepen.

De lampjes in de zijspiegels knipperen gelijktijdig met een sturingreep, ongeacht of de functie BLIS\* <sup>[1]</sup> wel of niet actief is. Er klinkt ook een geluidssignaal.

Wanneer de functie ingrijpt, verschijnt er een melding op het bestuurdersdisplay.

\* Optie/accessoire.

[1] Blind Spot Information

---

## 10.10. Driver Alert Control

---

### 10.10.1. Driver Alert Control

Driver Alert Control (DAC) dient om u erop te attenderen dat u de auto op ongecontroleerde wijze bestuurt (omdat u bijvoorbeeld afgeleid wordt of bijna in slaap valt).

De inhoud van deze handleiding geeft de status van de gebruikershandleiding weer op het moment van drukken en is mogelijk niet volledig geldig in toekomstige gevallen. Raadpleeg voor meer informatie de eerste pagina voor de volledige disclaimer.

De functie is bedoeld om langzame wijzigingen in het rijgedrag te bespeuren, in eerste instantie op de grotere wegen. De functie is niet bedoeld voor gebruik in het stadsverkeer.

De functie wordt geactiveerd bij een snelheid hoger dan 65 km/h (40 mph) en blijft actief zolang de snelheid boven 60 km/h (37 mph) ligt.

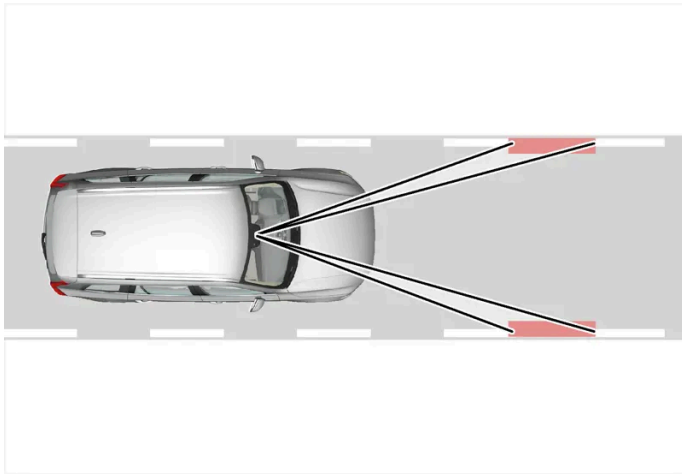

Driver Alert Control detecteert de positie van de auto in de rijbaan.

Een camera tast de zijmarkeringen van de rijbaan af en vergelijkt de wegrichting met uw stuurbewegingen.

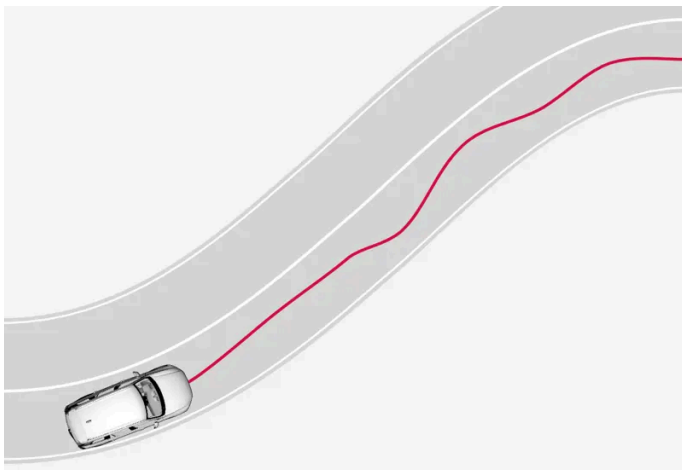

De auto wordt op ongecontroleerde wijze bestuurd.



Als het rijgedrag duidelijk ongecontroleerd wordt, wordt u gewaarschuwd met dit symbool op het bestuurdersdisplay in combinatie met een geluidssignaal en de melding **Tijd voor een pauze**.

Als de auto is uitgerust met Sensus Navigation\* en de functie **Begeleiding ruststop** actief is, verschijnt tevens een geschikte parkeerplaats voor een pauze.

Als u uw rijgedrag niet corrigeert, wordt de waarschuwing enige tijd later herhaald.

 **Waarschuwing**

Gebruik Driver Alert Control niet om langer te blijven rijden dan normaal, maar plan altijd regelmatig pauzes in en zorg ervoor dat u uitgerust bent.

### **Waarschuwing**

Neem een waarschuwing van Driver Alert Control altijd serieus, omdat u bij slaperigheid uw lichamelijke conditie vaak minder goed kunt inschatten.

Bij een waarschuwing of een gevoel van vermoeidheid:

- Breng de auto zo spoedig mogelijk tot stilstand om rust te houden.

Studies hebben aangetoond dat autorijden bij vermoeidheid even gevaarlijk is in het verkeer als rijden onder invloed van alcohol of andere stimulerende middelen.

### **Waarschuwing**

- De functie is een systeem voor aanvullende rijhulp om de bestuurder te ontlasten en de rijveiligheid te verhogen, maar het systeem werkt niet in alle verkeers-, weers- en wegomstandigheden.
- U wordt geadviseerd om alle paragrafen over het systeem in de gebruikershandleiding door te nemen en bijvoorbeeld te lezen over de beperkingen die u moet kennen voordat u het systeem gebruikt.
- De rijhulpsystemen ontslaan u niet van de plicht om alert en adequaat te reageren, zodat u de auto altijd op een veilige manier moet blijven besturen, met inachtneming van een passende snelheid en geschikte afstand tot andere weggebruikers en met respect voor de geldende verkeersregels en -bepalingen.

\* Optie/accessoire.

---

## 10.10.2. Driver Alert Control activeren en deactiveren

De functie Driver Alert Control (DAC) is te activeren of te deactiveren.

- 1 Tik op **Instellingen** op het hoofdscherm van het middenschermbord.
- 2 Kies **My Car** → **IntelliSafe** → **Driver Alert**.
- 3 Vink **Alertheidswaarschuwing** aan of uit om de functie te activeren of te deactiveren.

---

## 10.10.3. Begeleiding naar parkeerplaats kiezen bij waarschuwing van Driver Alert Control

Bij een auto met Sensus Navigation\* kunt u automatische begeleiding naar een geschikte parkeerplaats activeren bij een waarschuwing van Driver Alert Control (DAC).

De inhoud van deze handleiding geeft de status van de gebruikershandleiding weer op het moment van drukken en is mogelijk niet volledig geldig in toekomstige gevallen. Raadpleeg voor meer informatie de eerste pagina voor de volledige disclaimer.

U kunt aangeven of de functie **Begeleiding ruststop** moet zijn geactiveerd of gedeactiveerd.

- 1 Tik op **Instellingen** op het hoofdscherm van het middensdisplay.
- 2 Kies **My Car** → **IntelliSafe** → **Driver Alert**.
- 3 Vink **Begeleiding ruststop** aan of uit om de functie te activeren of te deactiveren.

\* Optie/accessoire.

---

## 10.10.4. Beperkingen van Driver Alert Control

De Driver Alert Control (DAC) kent mogelijk beperkingen in bepaalde situaties.

Soms kan het systeem ten onrechte waarschuwen voor ongecontroleerde stuurbewegingen. Dit kan bijvoorbeeld gebeuren bij:

- zijdelingse rukwinden
- spoorvorming in het wegdek.

### **Waarschuwing**

Soms treden er ondanks vermoeidheid geen merkbare wijzigingen op in het rijgedrag – zoals bij gebruik van Pilot Assist\* – zodat Driver Alert u niet waarschuwt.

Het is daarom van zeer groot belang dat u bij de eerste tekenen van opkomende vermoeidheid de auto op een geschikte plek parkeert om een pauze in te lassen, ongeacht de vraag of de functie nu wel of niet heeft gewaarschuwd.

### **N.b.**

De functie maakt gebruik van de gecombineerde camera en radarsensor van de auto die enkele algemene beperkingen heeft.

\* Optie/accessoire.

---

## 10.11. Rijbaanassistent

## 10.11.1. Rijbaanassistent

De rijbaanassistent (LKA<sup>[1]</sup>) moet op snelwegen, hoofdwegen en dergelijke het risico beperken dat uw auto onbedoeld de eigen rijbaan verlaat.

De rijbaanassistent stuurt de auto terug in de rijbaan en/of waarschuwt u met stuurtrillingen.

De rijbaanassistent is actief in het snelheidsinterval 65–200 km/h (40–125 mph) op wegen met goed zichtbare zijlijnen.

Op smalle wegen is de functie mogelijk niet beschikbaar en wordt dan stand-by gezet. Als de weg weer voldoende breed is, wordt de functie weer beschikbaar.

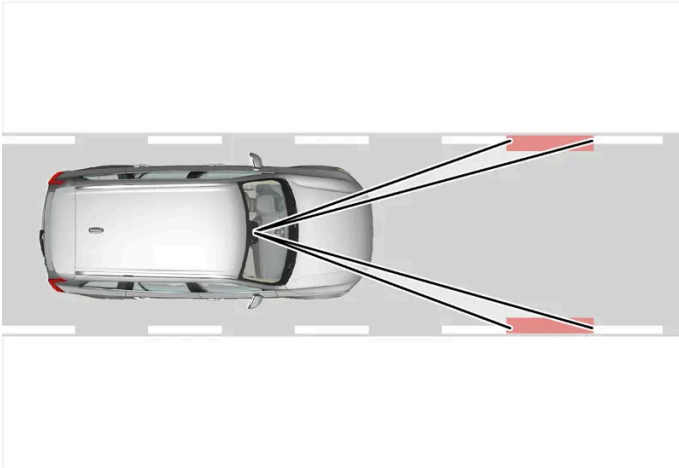

Een camera tast de zijlijnen van de weg/rijbaan af.

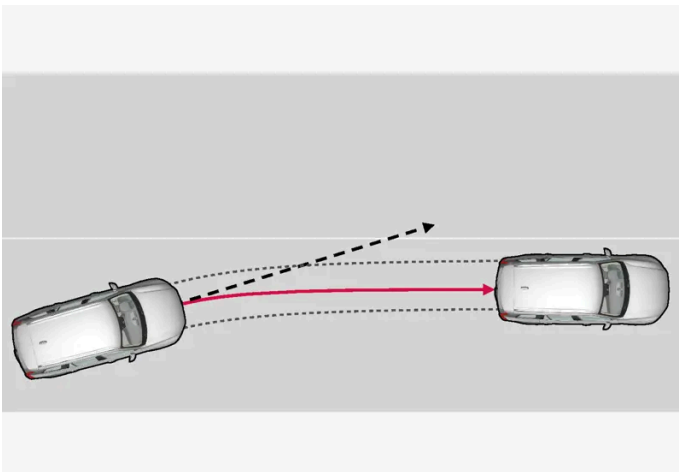

De rijbaanassistent stuurt de auto terug de rijbaan in.

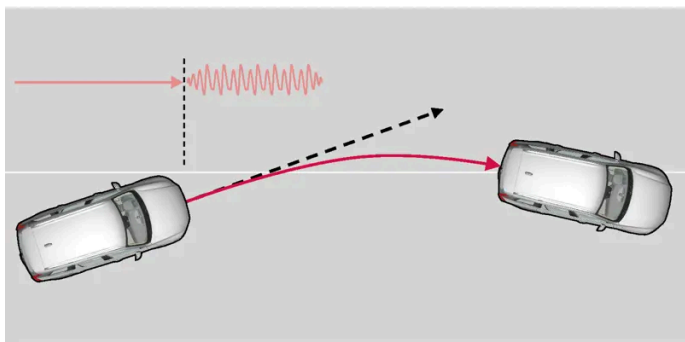

De rijbaanassistent waarschuwt met stuurtrillingen.

Afhankelijk van de instellingen reageert de rijbaanassistent als volgt:

- **Sturen** geactiveerd: Als de auto een zijlijn nadert, zal de functie met een geringe sturbeweging de auto actief terug de rijbaan in sturen.
- **Waarsch** geactiveerd: Als de auto een zijlijn dreigt te passeren, wordt u gewaarschuwd met stuurtrillingen.
- Er is ook een optie waarbij zowel stuurhulp als waarschuwing tegelijkertijd zijn geactiveerd.

**i N.b.**

Als de richtingaanwijzers/knipperlichten aanstaan, biedt de rijbaanassistent geen stuurhulp of waarschuwing.

**! Waarschuwing**

- De functie is een systeem voor aanvullende rijhulp om de bestuurder te ontlasten en de rijveiligheid te verhogen, maar het systeem werkt niet in alle verkeers-, weers- en wegomstandigheden.
- U wordt geadviseerd om alle paragrafen over het systeem in de gebruikershandleiding door te nemen en bijvoorbeeld te lezen over de beperkingen die u moet kennen voordat u het systeem gebruikt.
- De rijhulpsystemen ontslaan u niet van de plicht om alert en adequaat te reageren, zodat u de auto altijd op een veilige manier moet blijven besturen, met inachtneming van een passende snelheid en geschikte afstand tot andere weggebruikers en met respect voor de geldende verkeersregels en -bepalingen.



## Rijbaanassistent grijpt niet in

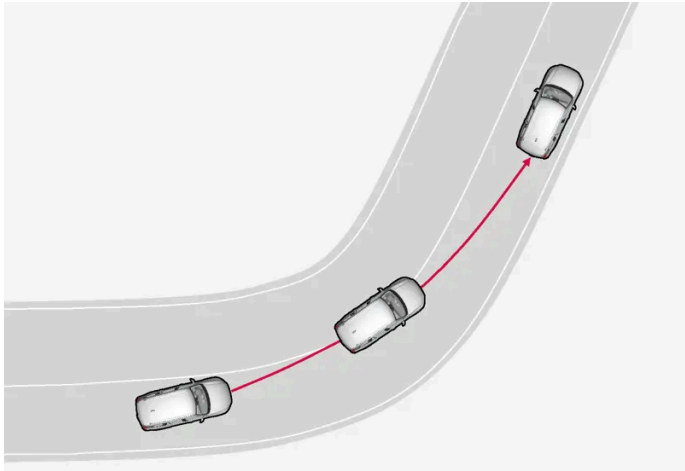

De rijbaanassistent grijpt niet in scherpe binnenbochten in.

In bepaalde gevallen staat de rijbaanassistent u toe om zijlijnen te passeren zonder in te grijpen met stuurhulp of te waarschuwen – bijvoorbeeld bij gebruik van de richtingaanwijzers of bij toestemming voor afsnijden van bochten.

## Handen aan het stuur

Voor het gebruik van de stuurhulp met rijbaanassistent moet u uw handen aan het stuur houden. Het systeem controleert voortdurend of dit het geval is.



Als u uw handen niet aan het stuur houdt, klinkt een geluidssignaal en op het bestuurdersdisplay verschijnt een melding om actief te sturen:

- **Lane Keeping Aid Sturen**

Als u geen gehoor geeft en niet stuurt, gaat de functie stand-by staan en verschijnt de volgende melding:

- **Lane Keeping Aid Stand-by tot stuur wordt bekrachtigd**

De functie is vervolgens niet beschikbaar, totdat u weer actief stuurt.

<sup>[1]</sup> Lane Keeping Aid

---

## 10.11.2. Rijbaanassistent activeren en deactiveren

De rijbaanassistent (LKA<sup>[1]</sup>) is optioneel – u kunt zelf kiezen of de functie geactiveerd of gedeactiveerd moet zijn.



Activeer of deactiveer de functie met deze knop in het functiescherm van het middendisplay.

- Brandende knop – de functie is geactiveerd.
- Gedoofde knop – de functie is gedeactiveerd.

[1] Lane Keeping Aid

## 10.11.3. Verschil tussen Pilot Assist\* en de rijbaanassistent

Pilot Assist is een comfortverhogend systeem dat de auto binnen de eigen rijstrook kan helpen houden en een bepaalde afstand tot voorliggers kan helpen aanhouden. De rijbaanassistent<sup>[1]</sup> is een systeem dat op vergelijkbare wijze kan helpen om in bepaalde situaties het risico te beperken dat uw auto de eigen rijstrook verlaat.

### Pilot Assist

Pilot Assist kan u bij het sturen helpen om de auto tussen de zijmarkeringen te houden en een vooraf ingesteld(e) snelheid en tijdsverschil ten opzichte van voorliggers aan te houden. De functie kan ook helpen om met behulp van de zijlijnen van de rijstrook een gunstige positie in de rijstrook aan te houden.

#### Waarvoor is Pilot Assist?

- Kan helpen om de auto binnen de rijstrook te houden middels stuurhulp.
- Kan helpen om een vooraf gekozen snelheid en snelheidsverschil ten opzichte van voorliggers aan te houden door gas te geven en te remmen.

#### Hoe weet ik of Pilot Assist actief is?

De symbolen op het bestuurdersdisplay van de auto geven aan of het systeem actief is.

Wanneer het stuurwiel in het midden gedoofd is, is Pilot Assist actief zonder stuurhulp.

Wanneer het stuurwiel brandt, zijn Pilot Assist en de stuurhulp actief.

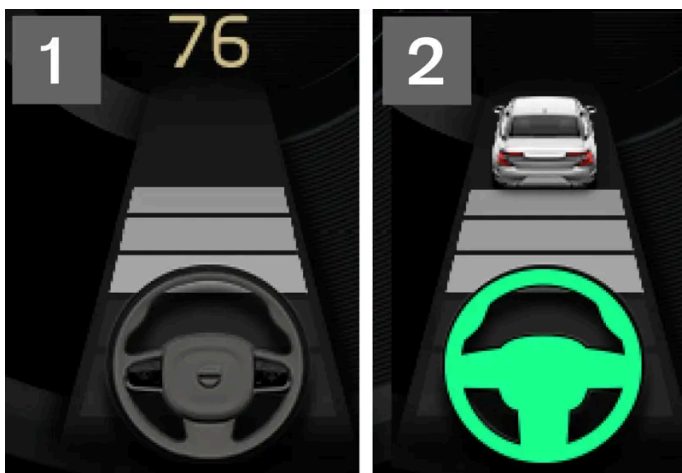

<sup>2</sup> Wanneer het stuursymbool op het bestuurdersdisplay brandt, helpt Pilot Assist u bij het sturen.

## Rijbaanassistent

De rijbaanassistent kan u bijstaan met stuurhulp en/of waarschuwingen, wanneer de auto onbedoeld de eigen rijstrook dreigt te verlaten. Het systeem is actief in het snelheidsbereik 65–180 km/h (40–112 mph) op wegen met goed zichtbare zijlijnen.

### Waarvoor is de rijbaanassistent?

- De rijbaanassistent kan de auto terug de rijbaan in sturen en/of waarschuwen met geluidssignalen of stuurtrillingen.

### Hoe weet ik of de rijbaanassistent actief is?

De symbolen op het bestuurdersdisplay van de auto geven de systeemstatus aan.



Een gedoofd symbool op het bestuurdersdisplay geeft aan dat het systeem actief is, maar dat niet is voldaan aan de voorwaarden voor LKA.



Een wit symbool op het bestuurdersdisplay geeft aan dat is voldaan aan de voorwaarden voor LKA en dat het systeem beschikbaar is.



Een oranje symbool op het bestuurdersdisplay geeft aan dat LKA de auto terug de rijbaan in stuurt en/of waarschuwt met geluidssignalen of stuurtrillingen.

#### **Waarschuwing**

Als bestuurder bent u er altijd verantwoordelijk voor dat u de auto op een veilige manier bestuurt. U wordt geadviseerd om de desbetreffende hoofdstukken in de gebruikershandleiding door te nemen alvorens het systeem te gebruiken.

#### **Waarschuwing**

- De functie is een systeem voor aanvullende rijhulp om de bestuurder te ontlasten en de rijveiligheid te verhogen, maar het systeem werkt niet in alle verkeers-, weers- en wegomstandigheden.
- U wordt geadviseerd om alle paragrafen over het systeem in de gebruikershandleiding door te nemen en bijvoorbeeld te lezen over de beperkingen die u moet kennen voordat u het systeem gebruikt.
- De rijhulpsystemen ontslaan u niet van de plicht om alert en adequaat te reageren, zodat u de auto altijd op een veilige manier moet blijven besturen, met inachtneming van een passende snelheid en geschikte afstand tot andere weggebruikers en met respect voor de geldende verkeersregels en -bepalingen.

\* Optie/accessoire.

<sup>[1]</sup> Lane Keeping Aid(LKA)

## 10.11.4. Assistentie-opties voor rijbaanassistent kiezen

De inhoud van deze handleiding geeft de status van de gebruikershandleiding weer op het moment van drukken en is mogelijk niet volledig geldig in toekomstige gevallen. Raadpleeg voor meer informatie de eerste pagina voor de volledige disclaimer.

U kunt kiezen wat de rijbaanassistent (LKA<sup>[1]</sup>) moet doen, als uw auto de eigen rijbaan verlaat.





- 1 Kies **Instellingen** → **My Car** → **IntelliSafe** in het hoofdscherm van het middenschermbij.
- 2 Kies bij **Modus Lane Keeping Aid** wat de functie moet doen:
  - **Sturen** - u krijgt zonder waarschuwing stuurhulp.
  - **Waarsch** – de bestuurder wordt alleen gewaarschuwd door stuurwieltrillingen.
  - **Beide** – de bestuurder krijgt een waarschuwing doordat het stuurwiel trilt en door stuurhulp.

<sup>[1]</sup> Lane Keeping Aid

---

## 10.11.5. Symbolen en meldingen voor rijbaanassistent

Op het bestuurdersdisplay kunnen verschillende symbolen en meldingen verschijnen voor de rijbaanassistent (LKA<sup>[1]</sup>). Hier volgen enkele voorbeelden.

Symbool	Melding	Betekenis
	Best.onderst.systeem Beperkte functionaliteit Service vereist	Het systeem werkt niet naar behoren. Er moet contact worden opgenomen met een werkplaats <sup>[2]</sup> .
	Voorruitsensor Sensor afgedekt, zie handleiding	Het vermogen van de camera om de rijbaan vóór de auto af te tasten is beperkt.
	Lane Keeping Aid Sturen	De stuurhulp van LKA werkt niet als u uw handen niet aan het stuur houdt. Houd uw handen aan het stuur.
	Lane Keeping Aid Stand-by tot stuur wordt bekrachtigd	LKA blijft stand-by staan totdat u de auto weer actief stuurt.

U kunt meldingen verwijderen door kort te drukken op de -knop in het midden van de rechter stuurknoppenset.

Als een melding blijft bestaan, neemt u contact op met de werkplaats. Geadviseerd wordt een erkende Volvo-werkplaats.

<sup>[1]</sup> Lane Keeping Aid

<sup>[2]</sup> Geadviseerd wordt een erkende Volvo-werkplaats.

---

## 10.11.6. Displayweergave voor rijbaanassistent

De rijbaanassistent (LKA<sup>[1]</sup>) wordt gevisualiseerd met een symbool op het bestuurdersdisplay. Het symbool is afhankelijk van de situatie.



Hier volgt een aantal voorbeelden van het uiterlijk van het symbool en in welke situaties dit verschijnt:

#### Beschikbaar



Beschikbaar - de zijlijnen van het symbool zijn wit.

Rijbaanassistent tast de ene zijlijn of beide zijlijnen van de rijbaan af.

#### Niet beschikbaar

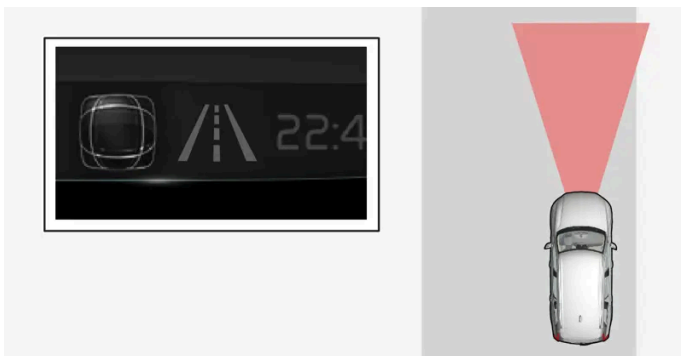

Niet beschikbaar - de zijlijnen van het symbool zijn gedoofd.

Rijbaanassistent kan de zijlijnen van de rijbaan niet aftasten, de snelheid is te laag of de weg is te smal.

#### Aanduiding van stuurhulp/waarschuwing

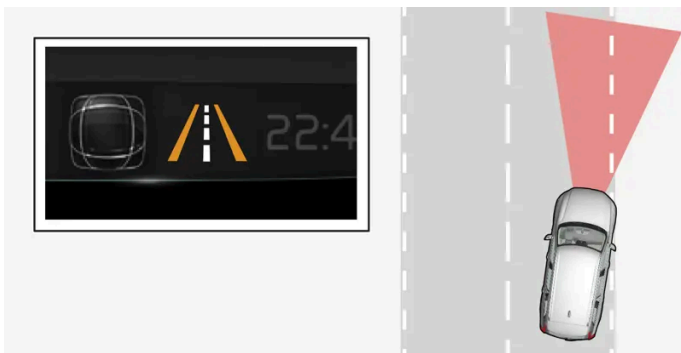

Stuurhulp/waarschuwing - de zijlijnen van het symbool zijn gekleurd.

De rijbaanassistent geeft aan dat het systeem waarschuwt en/of de auto terug de rijbaan in probeert te sturen.

<sup>[1]</sup> Lane Keeping Aid

---

## 10.11.7. Beperkingen van rijbaanassistent

In bepaalde veeleisende situaties kan de rijbaanassistent (LKA<sup>[1]</sup>) u moeilijk op de juiste manier helpen – het wordt dan geadviseerd het systeem uit te schakelen.

Voorbeelden daarvan:

- wegwerkzaamheden
- winterse wegomstandigheden
- slecht wegdek
- zeer sportief rijgedrag
- slecht weer met beperkt zicht
- wegen met onduidelijke of ontbrekende zijmarkeringen
- randen of andere lijnen dan de zijmarkeringen
- als de stuurbechrachting met een beperkt vermogen werkt – zoals bij koeling op grond van oververhitting.

Het systeem is niet in staat om barrières, vangrails en dergelijke naast de rijbaan te detecteren.

 **N.b.**

De functie maakt gebruik van de gecombineerde camera en radarsensor van de auto die enkele algemene beperkingen heeft.

<sup>[1]</sup> Lane Keeping Aid

---

## 10.12. Elektronische stabiliteitsregeling

---

### 10.12.1. Elektronische stabiliteitsregeling

De elektronische stabiliteitsregeling (ESC<sup>[1]</sup>) helpt u voorkomen dat de wielen doorslippen en verbetert de tractie van de auto.



Wanneer de regeling ingrijpt, verschijnt dit symbool op het bestuurdersdisplay.

Een ingreep van de regeling is mogelijk waarneembaar in de vorm van onderbroken geluiden en bij het geven van gas kan de auto mogelijk langzamer optrekken dan verwacht.

De regeling omvat de volgende deelfuncties:

- Stabiliteitsregeling<sup>[2]</sup>
- Antispin- en tractieregeling
- Motorremregeling
- Aanhangwagenstabilisering

#### **Waarschuwing**

- De functie is een systeem voor aanvullende rijhulp om de bestuurder te ontlasten en de rijveiligheid te verhogen, maar het systeem werkt niet in alle verkeers-, weers- en wegomstandigheden.
- U wordt geadviseerd om alle paragrafen over het systeem in de gebruikershandleiding door te nemen en bijvoorbeeld te lezen over de beperkingen die u moet kennen voordat u het systeem gebruikt.
- De rijhulpsystemen ontslaan u niet van de plicht om alert en adequaat te reageren, zodat u de auto altijd op een veilige manier moet blijven besturen, met inachtneming van een passende snelheid en geschikte afstand tot andere weggebruikers en met respect voor de geldende verkeersregels en -bepalingen.

## Stabiliteitsregeling<sup>[2]</sup>

Deze regeling controleert de aandrijfkracht en remkracht van elk van de afzonderlijke wielen om de auto op die manier te stabiliseren.

## Antispin- en tractieregeling

De regeling is actief op lage snelheden en remt de aandrijfwielen die doorslippen om een groter aandeel van de aandrijfkracht op een slippend aandrijf wiel over te brengen op een aandrijf wiel dat niet slipt.

De regeling kan tevens voorkomen dat de aangedreven wielen tijdens het optrekken doorslippen ten opzichte van de ondergrond.

## Motorremregeling

De motorremregeling (EDC<sup>[3]</sup>) kan ongewenste blokkering van de wielen voorkomen, bijv. bij op de motor afremmen op een gladde ondergrond. Een van de gevolgen van ongewenste blokkering van de wielen is dat u de auto moeilijk onder controle kunt houden.

## Aanhangwagenstabilisering\*<sup>[4]</sup>

Aanhangwagenstabilisering (TSA<sup>[5]</sup>) heeft tot taak een auto met aanhangwagen te stabiliseren, wanneer de combinatie slingerneigingen vertoont.

 **N.b.**

De aanhangwagenstabilisering wordt gedeactiveerd als u **ESC-sportmodus** activeert.

<sup>[1]</sup> Electronic Stability Control

<sup>[2]</sup> Ook wel antislipregeling genoemd.

<sup>[3]</sup> Engine Drag Control

\* Optie/accessoire.

<sup>[4]</sup> Aanhangwagenstabilisering is inbegrepen bij installatie van een originele trekhaak van Volvo.

<sup>[5]</sup> Trailer Stability Assist

## 10.12.2. Symbolen en meldingen voor elektronische stabiliteitsregeling

Op het bestuurdersdisplay kunnen enkele symbolen en meldingen verschijnen voor de elektronische stabiliteitsregeling (ESC<sup>[1]</sup>). Hier volgen enkele voorbeelden.

Symbool	Melding	Betekenis
	Brandt zo'n 2 seconden lang continu	Systeemtest bij het starten van de motor.
	Knippert	Het systeem grijpt in.
	Brandt continu	De Sportstand is geactiveerd. <b>NB</b> In deze stand staat het systeem niet helemaal uit, maar er gelden bepaalde beperkingen.
-	Tractieregeling Tijdelijk uit	Wegens een te hoge temperatuur van de remmen gelden er tijdelijk beperkingen voor het systeem. De regeling wordt automatisch opnieuw ingeschakeld wanneer de remmen voldoende zijn afgekoeld.
	ESC Service vereist	Het systeem is defect. Breng de auto zo spoedig mogelijk tot stilstand, zet de motor af en start deze opnieuw.

U kunt meldingen verwijderen door kort te drukken op de -knop in het midden van de rechter stuurknoppenset.

Als een melding blijft bestaan, neemt u contact op met de werkplaats. Geadviseerd wordt een erkende Volvo-werkplaats.

<sup>[1]</sup> Electronic Stability Control

## 10.12.3. Elektronische stabiliteitsregeling in de Sportstand



De stabiliteitsregeling (ESC<sup>[1]</sup>) is altijd geactiveerd – uitschakelen is niet mogelijk. U kunt echter de ECS sportstand kiezen voor een actievere rijervaring.

Wanneer de sportstand is gekozen, worden ingrepen van de regeling gereduceerd, zodat de auto een hogere mate van slip kan vertonen en u meer controle over de auto hebt dan normaal.

Het kiezen van de sportstand is te beschouwen als het uitschakelen van de functie, hoewel de functie u in veel gevallen blijft helpen.

 **N.b.**

Als de sportstand gekozen is, is de aanhangwagenstabilisering (TSA<sup>[2]</sup>) uitgeschakeld.

De sportstand maakt een betere aandrijving mogelijk, zelfs als de auto is blijven steken of over een zachte ondergrond rijdt – zoals zand of een dikke laag sneeuw.

<sup>[1]</sup> Electronic Stability Control

<sup>[2]</sup> Trailer Stability Assist

---

## 10.12.4. Sportstand voor elektronische stabiliteitsregeling activeren en deactiveren

De stabiliteitsregeling (ESC<sup>[1]</sup>) is altijd geactiveerd – uitschakelen is niet mogelijk. U kunt echter de Sportstand kiezen voor een actievere rijervaring.



Wanneer de **ESC-sportmodus** actief is, brandt dit symbool op het bestuurdersdisplay continu totdat de functie wordt gedeactiveerd of totdat de motor wordt afgezet. Een volgende keer dat de motor wordt gestart is de normale stand de regeling weer van kracht.



Activeer of deactiveer de functie met deze knop in het functiescherm van het middendisplay.

- Brandende knop – de functie is geactiveerd.
- Gedoofde knop – de functie is gedeactiveerd.

De sportstand van de functie is niet te kiezen wanneer een van de volgende functies is geactiveerd:

- Snelheidsbegrenzer
- Cruisecontrol
- Adaptieve cruisecontrol\*
- Pilot Assist\*

[1] Electronic Stability Control

\* Optie/accessoire.

---

## 10.13. Road Sign Information

---

### 10.13.1. Verkeersbordinformatie\*

De functie verkeersbordinformatie kan u attenderen op snelheidsspecifieke verkeersborden en bepaalde verbodsborden.

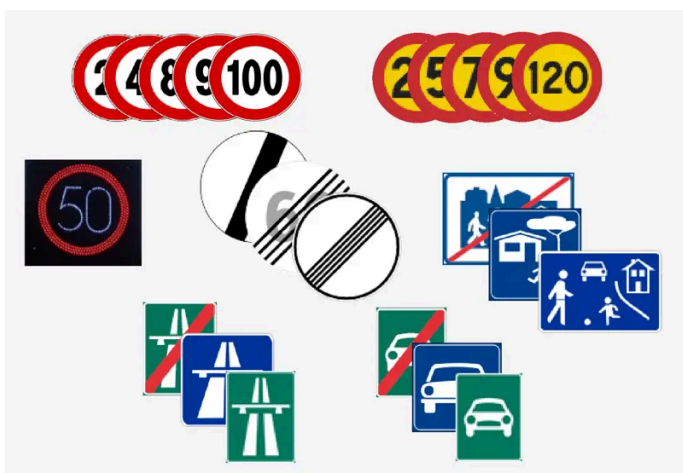

Voorbeelden van leesbare borden<sup>[1]</sup>.

RSI kan informatie geven over onder meer actuele snelheid, begin of eind van auto- of snelwegen en eventuele inhaal- en inrijverboden.

Als de auto een verkeersbord met maximumsnelheid passeert, verschijnt deze snelheid op het bestuurdersdisplay en het head-updisplay\*.

Er zijn ook deelfuncties voor de verkeersbordinformatie die u kunnen waarschuwen voor overtreding van de maximumsnelheid of flitspalen.

**i** N.b.

Op bepaalde markten is de functie verkeersbordinformatie alleen beschikbaar in combinatie met kaartgegevens.



#### Waarschuwing

- De functie is een systeem voor aanvullende rijhulp om de bestuurder te ontlasten en de rijveiligheid te verhogen, maar het systeem werkt niet in alle verkeers-, weers- en wegomstandigheden.
- U wordt geadviseerd om alle paragrafen over het systeem in de gebruikershandleiding door te nemen en bijvoorbeeld te lezen over de beperkingen die u moet kennen voordat u het systeem gebruikt.
- De rijhulpsystemen ontslaan u niet van de plicht om alert en adequaat te reageren, zodat u de auto altijd op een veilige manier moet blijven besturen, met inachtneming van een passende snelheid en geschikte afstand tot andere weggebruikers en met respect voor de geldende verkeersregels en -bepalingen.

\* Optie/accessoire.

<sup>[1]</sup> De getoonde verkeersborden zijn marktspecifiek – de afbeeldingen in deze handleiding zijn slechts voorbeelden.

---

## 10.13.2. Verkeersbordinformatie en Sensus Navigation\*

De functie verkeersbordinformatie kan snelheidsgerelateerde informatie ontvangen vanuit Sensus Navigation.

Bij een auto met Sensus Navigation\*, wordt er in de volgende gevallen snelheidsspecifieke informatie opgehaald uit de navigatie-eenheid:

- Bij verkeersborden met indirecte snelheidsinformatie, zoals borden voor autosnelwegen en autowegen en plaatsnaamborden.
- Als een eerder waargenomen snelheidsbord als niet langer geldig wordt gezien en er geen nieuw bord is gepasseerd.

#### N.b.

Op bepaalde markten is de functie verkeersbordinformatie\* alleen beschikbaar in combinatie met Sensus Navigation\*.

#### N.b.

Bij gebruik van navigatie via een app die van derden is gedownload, wordt geen snelheidsinformatie van eventueel gepasseerde verkeersborden verstrekt.

\* Optie/accessoire.

---

## 10.13.3. Verkeersbordinformatie\* activeren en deactiveren

De verkeersbordinformatie (RSI<sup>[1]</sup>) is optioneel – u kunt zelf kiezen of de functie geactiveerd of gedeactiveerd moet zijn.



Activeer of deactiveer de functie met deze knop in het functiescherm van het middendisplay.

- Brandende knop – de functie is geactiveerd.
- Gedoofde knop – de functie is gedeactiveerd.

De verkeersbordinformatie wordt na elke motorstart automatisch geactiveerd.

**i** N.b.

- Als de automatische snelheidsbegrenzer geactiveerd is, verschijnt verkeersbordinformatie op het bestuurdersdisplay, ook al is de verkeersbordinformatie niet ingeschakeld.
- Om de verkeersbordinformatie van het bestuurdersdisplay te halen moet u de automatische snelheidsbegrenzer **en** de verkeersbordinformatie deactiveren.
- Wanneer de automatische snelheidsbegrenzer geactiveerd en de verkeersbordinformatie gedeactiveerd is, geeft de verkeersbordinformatie geen waarschuwingen. Om waarschuwingen te kunnen krijgen moet u tevens de verkeersbordinformatie activeren.

\* Optie/accessoire.

<sup>[1]</sup> Road Sign Information

---

## 10.13.4. Beperkingen van Verkeersbordinformatie \*

De functie verkeersbordinformatie kent mogelijk beperkingen in bepaalde situaties.

Voorbeelden van factoren die de functie mogelijk beperken zijn:

- verbleekte borden
- borden in een bocht
- gedraaide of beschadigde borden
- borden die hoog boven het wegdek hangen/staan
- borden die gedeeltelijk of geheel verscholen of slecht geplaatst zijn
- borden die geheel of gedeeltelijk zijn afgedekt met ijs, sneeuw en/of vuil
- digitale wegenkaarten<sup>[1]</sup> die niet actueel of onjuist zijn of geen snelheidsinformatie<sup>[2]</sup> bevatten

**i** N.b.

Op bepaalde markten is de functie verkeersbordinformatie alleen beschikbaar in combinatie met kaartgegevens.

**i** N.b.

De functie voor verkeersbordinformatie kan sommige soorten fietsdragers die zijn aangesloten op de elektrische aansluiting voor aanhangers interpreteren als een aangekoppelde aanhanger. Op het bestuurdersdisplay kan dan onjuiste snelheidsinformatie verschijnen.

**i** N.b.

De functie maakt gebruik van de gecombineerde camera en radarsensor van de auto die enkele algemene beperkingen heeft.

\* Optie/accessoire.

<sup>[1]</sup> Bij een auto met Sensus Navigation\*.

<sup>[2]</sup> Kaartgegevens met snelheidsinformatie zijn niet voor alle gebieden beschikbaar.

## 10.13.5. Waarschuwing voor snelheidsbeperkingen en flitspalen van verkeersbordinformatie \*

Er zijn deelfuncties voor de verkeersbordinformatie die u kunnen waarschuwen voor overtreding van de maximumsnelheid of flitspalen.



## Waarschuwing voor snelheidsbeperkingen



De snelheidswaarschuwing krijgt u doordat het symbool<sup>[1]</sup> op het bestuurdersdisplay gaat knipperen als de maximumsnelheid wordt overschreden. De maximumsnelheid wordt bepaald door de geldende snelheidsbeperking plus een eventuele marge die u kunt selecteren op het middendisplay onder instellingen.

De snelheidswaarschuwing waarschuwt u bij overschrijding van de geldende maximumsnelheid of als de opgeslagen maximumsnelheid wordt overtreden. Als u geen vaart mindert, wordt u na zo'n 30 seconden rijden in hetzelfde gebied met een maximumsnelheid nogmaals gewaarschuwd. U krijgt pas een nieuwe waarschuwing wanneer u de rijsnelheid eerst met minstens 5 km/h (3 mph) onder de snelheidsbeperking verlaagt en daarna deze opnieuw overschrijdt of als u een nieuw gebied met een maximumsnelheid binnenrijdt.

### N.b.

Om een akoestisch waarschuwingssignaal te krijgen bij overschrijding van de maximumsnelheid moet **Waarschuwing max. snelheid** zijn geactiveerd en moet de deelfunctie **Audiowaarschuwing verkeersbord** in stand **Aan** staan. Er wordt vervolgens een geluidswaarschuwing gegeven als de rijsnelheid de snelheid overschrijdt die de verkeersbordinformatie op het bestuurdersdisplay toont.

## Waarschuwing voor flitspalen



Auto's met verkeersbordinformatie en kaartgegevens<sup>[2]</sup> kunnen op het bestuurdersdisplay informatie geven over komende flitspalen<sup>[3]</sup>.

Als de auto een gedetecteerde maximumsnelheid overschrijdt terwijl de snelheidswaarschuwing geactiveerd is, krijgt u een snelheidswaarschuwing als de auto een flitspaal nadert, op voorwaarde dat de navigatiekaart voor de actuele regio informatie over flitspalen bevat.

### N.b.

U kunt een akoestische waarschuwing voor flitspalen krijgen, ongeacht de rijsnelheid en los van de vraag of u een maximumsnelheid hebt overschreden, zelfs als **Audiowaarschuwing verkeersbord** is gedeactiveerd.

\* Optie/accessoire.

<sup>[1]</sup> Verkeersborden zijn marktspecifiek – de getoonde afbeelding is slechts een voorbeeld.

<sup>[2]</sup> Sensus Navigation

<sup>[3]</sup> Informatie met betrekking tot flitspalen op de navigatiekaart is niet voor alle markten/regio's beschikbaar.

---

## 10.13.6. Waarschuwingen van de verkeersbordinformatie\* activeren en deactiveren

U kunt kiezen welke waarschuwingen voor verkeersbordinformatie geactiveerd moeten zijn en de limiet hiervoor aanpassen.

- 1 Kies **Instellingen** → **My Car** → **IntelliSafe** → **Road Sign Information** in het hoofdscherm van het middendispley.
- 2 Selecteer **Waarschuwing max. snelheid** en de gewenste instellingen.

U kunt uit het volgende kiezen:

- Snelheidswaarschuwing activeren
- Limiet voor snelheidswaarschuwing aanpassen<sup>[1]</sup>
- Akoestische waarschuwing bij een snelheidswaarschuwing activeren<sup>[2]</sup>
- Akoestische waarschuwing bij een flitspaalwaarschuwing activeren<sup>[3]</sup>

\* Optie/accessoire.

<sup>[1]</sup> De functie houdt geen rekening met de geselecteerde limietaanpassing als het bestuurdersdisplay het symbool voor flitspaal weergeeft.

<sup>[2]</sup> U kunt ook een waarschuwing krijgen bij eenrichtingsverkeer/inrijverboden. Geldt voor bepaalde markten.

<sup>[3]</sup> De auto heeft toegang nodig tot kaartgegevens met informatie over flitspalen.

---

## 10.13.7. Displayweergave voor verkeersbordinformatie \*

De functie verkeersbordinformatie toont verkeersborden op verschillende manieren, afhankelijk van het bord en de situatie. De volgende afbeeldingen zijn voorbeelden.



Voorbeeld<sup>[1]</sup> van geregistreerde snelheidsinformatie.

Zodra de functie een verkeersbord met een maximumsnelheid heeft geregistreerd laat het bestuurdersdisplay dat bord zien in de vorm van een symbool plus een gekleurde aanduiding op de snelheidsschaal.

Als de auto is uitgerust met kaartgegevens\* wordt ook snelheidsspecifieke informatie opgehaald uit de kaartdatabase, wat betekent dat informatie over een maximumsnelheid op het bestuurdersdisplay kan verschijnen of veranderen zonder dat u een snelheidsbord bent gepasseerd.



Samen met het symbool voor de geldende maximumsnelheid kan ook een aanvullend bord verschijnen, bijvoorbeeld het bord voor een inhaalverbod.



Bij een inrit met verbodsborden, of met een verbod dat wordt bevestigd door bord- en kaartgegevens, wordt u gewaarschuwd met een knipperend symbool op het bestuurdersdisplay. U kunt ook een geluidswaarschuwing krijgen bij het negeren van een inrijverbod als de geluidswaarschuwing voor verkeersborden geactiveerd is.<sup>[2]</sup>

## Einde maximumsnelheid of einde autoweg

Wanneer de functie een "indirect snelheidsbord" detecteert, dat aangeeft dat de huidige snelheidslimiet eindigt – bijv. bij het einde van de autoweg – verschijnt op het bestuurdersdisplay een symbool met het corresponderende verkeersbord.

Bij een auto met kaartgegevens\* worden normaal gesproken alleen directe snelheidsborden getoond – indirecte snelheidsborden verschijnen alleen als in de kaartgegevens geen informatie staat over de maximumsnelheid voor het desbetreffende routegedeelte.

Voorbeeld van indirect snelheidsbord:

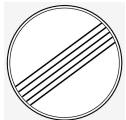

Einde maximumsnelheid.



Einde snelweg.

Het symbool op het bestuurdersdisplay dooft na een tijdje en gaat weer branden als het volgende snelheidsgerelateerde bord wordt gepasseerd.

## Gewijzigde maximumsnelheid

Als u een direct snelheidsbord passeert als een maximumsnelheid gewijzigd wordt wordt een symbool met het corresponderende verkeersbord op het bestuurdersdisplay getoond.



Voorbeeld van een direct snelheidsbord.

Het symbool op het bestuurdersdisplay dooft na een tijdje en gaat weer branden als het volgende snelheidsgerelateerde bord wordt gepasseerd.

Bij een auto met kaartgegevens\* verschijnt een snelheidsbord op het bestuurdersdisplay wanneer er in de kaartgegevens informatie over een maximumsnelheid voor het desbetreffende routegedeelte staat, zelfs al bent u geen direct snelheidsbord gepasseerd. Als er geen informatie in de kaartgegevens staat, verdwijnt het bord na een tijdje weer.



## Aanvullende borden

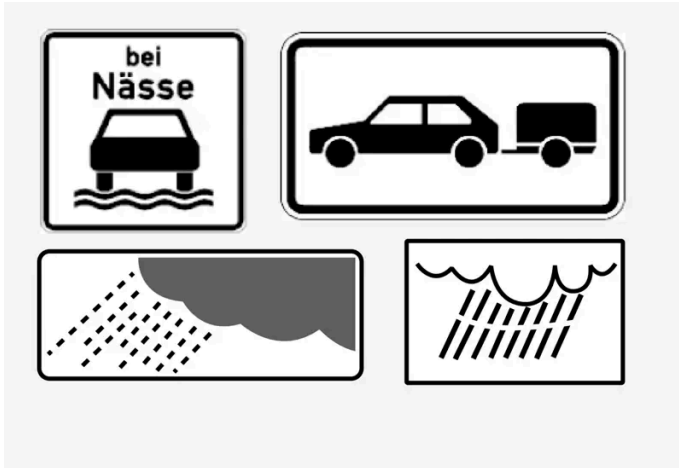

Voorbeelden van aanvullende borden.

Soms kent een en dezelfde weg verschillende maximumsnelheden – een aanvullend bord geeft dan aan onder welke omstandigheden de snelheden gelden. Het kan dan bijvoorbeeld gaan om een gevaarlijke weg bij bijvoorbeeld regen en/of mist.

Het aanvullende bord met betrekking tot regen verschijnt alleen als de ruitenwissers zijn geactiveerd.

Als er een aanhangwagen is aangesloten op het elektrische systeem van de auto en u passeert een snelheidsbord met het onderbord "aanhangwagen", dan verschijnt deze snelheid op het bestuurdersdisplay.

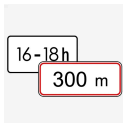

Sommige snelheden gelden bijvoorbeeld alleen een bepaald traject of op een bepaalde tijd van de dag. U kan hierop worden geattendeerd met een symbool voor een aanvullend bord onder het snelheidssymbool.

Het aanvullende symbool op het bestuurdersdisplay toont dan ofwel "DIST", ofwel "TIME".

## Bord voor "Schoolzone" en "Woonerf"



Als het waarschuwingsbord "Schoolzone" of "Woonerf" is opgenomen in de kaartgegevens\*, dan verschijnt op het bestuurdersdisplay een bord van dit type.

\* Optie/accessoire.

[1] De getoonde verkeersborden zijn marktspecifiek – de afbeeldingen in deze handleiding zijn slechts voorbeelden.

[2] Geldt voor bepaalde markten.

---

## 10.14. Parkeerfuncties

### 10.14.1. Parkeerhulp

## 10.14.1.1. Parkeerhulp\*

De functie parkeerhulp gebruikt sensoren om u te helpen bij het parkeren in krappe ruimten door de afstand tot obstakels aan te geven met geluidssignalen in combinatie met grafische voorstellingen op het middendispley.



Voorbeeld van beeldschermweergave met obstakelzones en sensorsegmenten.

Op het middendispley verschijnt een schematische weergave van de onderlinge posities van de auto en eventuele obstakels.

Het gemarkeerde segment geeft aan waar het obstakel zich bevindt. Het gemarkeerde segment ligt dicht bij het autosymbool, naarmate de afstand tussen de auto en het waargenomen obstakel aan de voor-/achterzijde kleiner is.

De zijsegmenten veranderen van kleur naarmate de afstand tussen de auto en het obstakel afneemt.

Hoe korter de afstand tot het obstakel, des te korter op elkaar klinken de signalen. Wanneer u ondertussen het audiosysteem beluistert, wordt het volume daarvan tijdelijk verlaagd.

Bij obstakels voor en naast de auto worden er zolang de auto rijdt geluidssignalen gegeven, maar deze geluidssignalen verdwijnen wanneer de auto zo'n 2 seconden stilstaat. Bij obstakels achter de auto blijven de geluidssignalen ook klinken, wanneer de auto stilstaat.

Wanneer de auto een obstakel voor of achter de auto tot op minder dan 30 cm (1 voet) is genaderd, bestaat het geluidssignaal uit een ononderbroken toon en is het actieve sensorveld dat het dichtst bij het autosymbool ligt geheel gevuld.

Wanneer de auto een obstakel naast de auto tot op minder dan 25 cm (0,8 inch) is genaderd, bestaat het geluidssignaal uit een luide onderbroken toon. De kleur van het actieve sensorveld verandert van oranje in rood.

Het volume van de parkeerhulp is als het geluidssignaal klinkt aan te passen met de [ $>||$ ]-knop op de middenconsole. U kunt het volume ook aanpassen in de instellingen voor parkeerhulp.

### **N.b.**

Behalve in het gebied rond het autosymbool worden alleen geluidssignalen gegeven voor obstakels die zich op het traject van de auto bevinden.

 **Waarschuwing**

- De functie is een systeem voor aanvullende rijhulp om de bestuurder te ontlasten en de rijveiligheid te verhogen, maar het systeem werkt niet in alle verkeers-, weers- en wegomstandigheden.
- U wordt geadviseerd om alle paragrafen over het systeem in de gebruikershandleiding door te nemen en bijvoorbeeld te lezen over de beperkingen die u moet kennen voordat u het systeem gebruikt.
- De rijhulpsystemen ontslaan u niet van de plicht om alert en adequaat te reageren, zodat u de auto altijd op een veilige manier moet blijven besturen, met inachtneming van een passende snelheid en geschikte afstand tot andere weggebruikers en met respect voor de geldende verkeersregels en -bepalingen.

\* Optie/accessoire.

## 10.14.1.2. Parkeerhulp aan voorzijde, achterzijde en zijkanten\*

De parkeerhulp reageert anders afhankelijk van de vraag met welke kant van de auto u een obstakel nadert.

### Naar voren

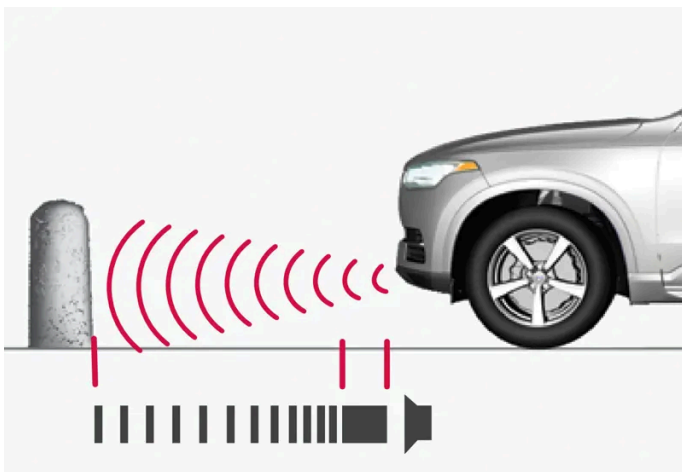

Het waarschuwingssignaal is ononderbroken bij een afstand kleiner dan zo'n 30 cm (1 voet) tot een obstakel.

De voorste sensoren van de parkeerhulp worden bij het starten van de motor automatisch geactiveerd. Ze zijn actief bij snelheden lager dan 10 km/h (6 mph).

Het meetgebied strekt tot zo'n 80 cm (2,5 voet) voor de auto.

 **N.b.**

De parkeerhulp wordt gedeactiveerd wanneer u de parkeerrem gebruikt of als u bij een auto met automatische versnellingsbak de keuzehendel in stand **P** zet.

**!** **Belangrijk**

Bij montage van verstralers: Let erop dat deze de sensoren niet mogen hinderen - de verstralers kunnen dan als obstakel worden gezien.

## Achterzijde

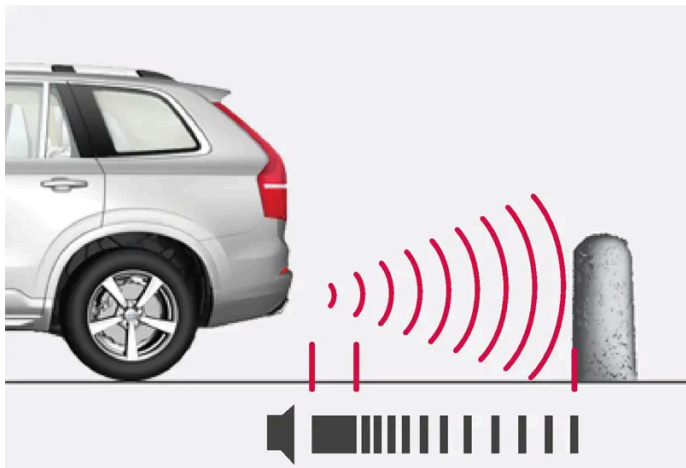

Het waarschuwingssignaal is ononderbroken bij een afstand kleiner dan zo'n 30 cm (1 voet) tot een obstakel.

Als de auto in zijn vrij achteruitrolt of wanneer u de keuzehendel in de stand voor achteruitrijden zet, worden de sensoren aan de achterzijde geactiveerd.

Het meetgebied strekt tot zo'n 1,5 meter (5 voet) achter de auto.

Bij het achteruitrijden met een aanhangwagen die is aangesloten op het elektrische systeem van de auto wordt de parkeerhulp automatisch gedeactiveerd.

**i** **N.b.**

Bij het achteruitrijden met een aanhanger achter de auto of een fietsdrager op de trekhaak – zonder een originele aanhangerkabel van Volvo – moet u de Park Assist mogelijk handmatig uitschakelen om te voorkomen dat de sensoren erop reageren.

## Aan de zijkanten

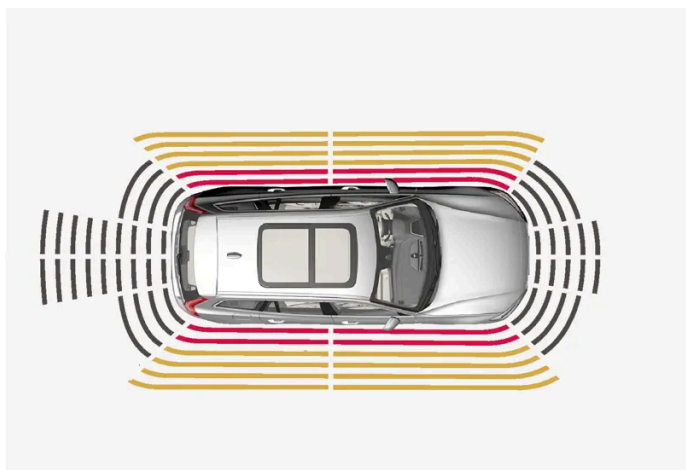

De inhoud van deze handleiding geeft de status van de gebruikershandleiding weer op het moment van drukken en is mogelijk niet volledig geldig in toekomstige gevallen. Raadpleeg voor meer informatie de eerste pagina voor de volledige disclaimer.

Het waarschuwings signaal bestaat uit een luide onderbroken toon bij een afstand kleiner dan zo'n 25 cm (0,8 voet) tot een obstakel.

De zijsensoren van de parkeerhulp worden bij het starten van de motor automatisch geactiveerd. Ze zijn actief bij snelheden lager dan 10 km/h (6 mph).

Het meetgebied strekt tot zo'n 25 cm (0,8 voet) naast de zijkanten.

Het detectiegebied van de zijsensoren neemt echter merkbaar toe bij het verdraaien van de voorwielen, zodat er bij het verdraaien van het stuur obstakels tot zo'n 90 cm (3 voet) schuin achter of voor de auto te detecteren zijn.

\* Optie/accessoire.

---

### 10.14.1.3. Parkeerhulp\* activeren en deactiveren

De functie parkeerhulp is te activeren of te deactiveren.

De voor- en zijsensoren van de parkeerhulp worden automatisch geactiveerd bij het starten van de motor en de achtersensoren worden geactiveerd, als de auto achteruitrolt of als de achteruitversnelling wordt geselecteerd.



Activeer of deactiveer de functie met deze knop in het functiescherm van het middendisplay.

- Brandende knop – de functie is geactiveerd.
- Gedoofde knop – de functie is gedeactiveerd.

Bij een auto met parkeerhulpcamera\* is de parkeerhulp ook te activeren of deactiveren via het desbetreffende camerascherm.

\* Optie/accessoire.

---

### 10.14.1.4. Symbolen en meldingen voor parkeerhulp

Op het bestuurders- en /of middendisplay verschijnen mogelijk symbolen en meldingen voor de parkeerhulp. Hier volgen enkele voorbeelden.

Symbool	Melding	Betekenis
		De parkeerhulpsensoren achter zijn <b>uitgeschakeld</b> , zodat er geen akoestische waarschuwings signalen voor obstakels/voorwerpen verschijnen.
	Parkeerhulpsysteem Sensoren afgedekt, schoonmaken vereist	Een of meer van de sensoren van het systeem zijn geblokkeerd. Controleer dit en verhelp de storing zo spoedig mogelijk.

Symbool	Melding	Betekenis
	Parkeerhulpsysteem Niet beschikbaar Service vereist	Het systeem werkt niet naar behoren. Er moet contact worden opgenomen met een werkplaats <sup>[1]</sup> .

U kunt meldingen verwijderen door kort te drukken op de -knop in het midden van de rechter stuurknoppenset.

Als een melding blijft bestaan, neemt u contact op met de werkplaats. Geadviseerd wordt een erkende Volvo-werkplaats.

<sup>[1]</sup> Geadviseerd wordt een erkende Volvo-werkplaats.

## 10.14.1.5. Beperkingen van parkeerhulp\*

De parkeerhulp is niet in staat om in alle situaties alles te registreren, zodat er soms beperkingen gelden voor de werking.

Als bestuurder dient u rekening te houden met de volgende beperkingen van de parkeerhulp:

### Waarschuwing

- Het vermogen van de parkeerhulpcamera's om de omgeving duidelijk weer te geven voor alle zones rond de auto kan worden beïnvloed door de omstandigheden tijdens gebruik.
- Let daarom in het bijzonder op mensen en dieren in de buurt van de auto.
- Let erop dat de voorkant van de auto tijdens het parkeren kan uitzwenken naar het tegemoetkomende verkeer.
- Voorwerpen/obstakels kunnen dichterbij de auto zijn dan ze lijken op het beeldscherm.

### Waarschuwing



Wees bij het verschijnen van dit symbool extra voorzichtig tijdens het achteruitrijden met een gemonteerde aanhangwagen, fietsdrager of iets dergelijks die is aangesloten op het elektrische systeem van de auto.

Het symbool geeft aan dat de parkeerhulpsensoren achter **uitgeschakeld** zijn, zodat deze niet waarschuwen voor eventuele obstakels.

 **Belangrijk**

Obstakels zoals kettingen, smalle glanzende palen of lage obstakels kunnen "afgeschaduwd" worden en worden in dat geval tijdelijk niet geregistreerd door de sensoren – het onderbroken geluidssignaal kan dan plotseling wegvallen in plaats van over te gaan in het verwachte ononderbroken geluidssignaal.

De sensoren kunnen geen hoge obstakels ontdekken, zoals uitstekende laadperrons.

- Wees in dergelijke gevallen extra voorzichtig en bedien/verrijd de auto erg langzaam of breek de parkeermanoeuvre af – er bestaat groot gevaar voor materiële schade aan de auto of de omgeving, aangezien de informatie afkomstig van de sensoren in dergelijke situaties niet altijd betrouwbaar is.

 **Belangrijk**

In bepaalde omstandigheden kan het parkeerhulpsysteem ten onrechte waarschuwingssignalen afgeven onder invloed van externe geluidsbronnen met ultrasone geluidssignalen van dezelfde frequentie als de sensoren van het systeem.

Voorbeelden van dergelijke bronnen zijn claxons, natte banden op asfalt, pneumatische remmen en uitlaatgeluid van motorfietsen et cetera.

 **N.b.**

Wanneer het elektrische systeem van de auto is geconfigureerd voor een trekhaak, wordt de uitsteeklengte van de trekhaak meegerekend bij het meten van de afstand tot obstakels achter de auto.

\* Optie/accessoire.

---

## 10.14.2. Actieve parkeerhulp

---

### 10.14.2.1. Actieve parkeerhulp \*

De actieve parkeerhulp (PAP<sup>[1]</sup>) kan u helpen bij parkeermanoeuvres. De functie kan ook helpen bij het sturen tijdens het verlaten van een fileparkeervak.



De functie controleert eerst of een vak groot genoeg is en helpt u vervolgens om de auto het vak in te sturen.

Op het middendisplayscherm wordt met symbolen, grafische voorstellingen en teksten aangegeven wat u wanneer moet doen.



 **Waarschuwing**

- De functie is een systeem voor aanvullende rijhulp om de bestuurder te ontlasten en de rijveiligheid te verhogen, maar het systeem werkt niet in alle verkeers-, weers- en wegomstandigheden.
- U wordt geadviseerd om alle paragrafen over het systeem in de gebruikershandleiding door te nemen en bijvoorbeeld te lezen over de beperkingen die u moet kennen voordat u het systeem gebruikt.
- De rijhulpsystemen ontslaan u niet van de plicht om alert en adequaat te reageren, zodat u de auto altijd op een veilige manier moet blijven besturen, met inachtneming van een passende snelheid en geschikte afstand tot andere weggebruikers en met respect voor de geldende verkeersregels en -bepalingen.

\* Optie/accessoire.

<sup>[1]</sup> Park Assist Pilot

## 10.14.2.2. Parkeervarianten bij actieve parkeerhulp\*

De actieve parkeerhulp (PAP<sup>[1]</sup>) is te gebruiken bij zowel fileparkeren als haaks parkeren.

### Fileparkeren

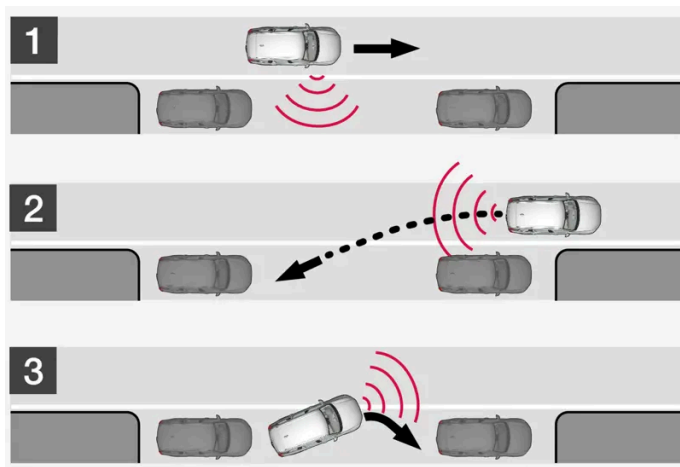

Principe voor fileparkeren of achteruit insteken.

De functie parkeert de auto aan de hand van de volgende stappen:

1. Het parkeervak wordt gezocht en gemeten.
2. De auto wordt achteruit het vak ingestuurd.
3. De auto wordt netjes in het midden van het vak geparkeerd door voor-/achteruit te rijden.

Met **Uitparkeren** kan een filegeparkeerde auto ook hulp krijgen bij het verlaten van het parkeervak.

## Achteruit insteken

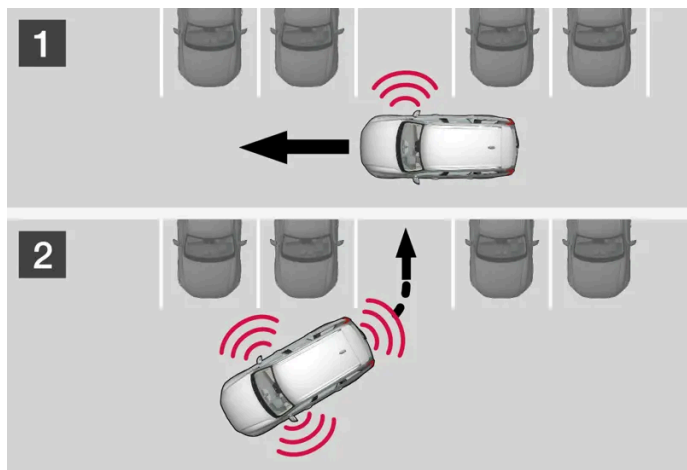

Principe voor (achteruit) insteken.

De functie parkeert de auto aan de hand van de volgende stappen:

1. Het parkeervak wordt gezocht en gemeten.
2. De auto wordt achteruit/vooruit het parkeervak in gestuurd en netjes in het midden geparkeerd door voor-/achteruit te rijden.

### N.b.

Het verlaten van een parkeervak met **Uitparkeren** is alleen bestemd voor een parallel geparkeerde auto - het systeem werkt niet voor een haaks geparkeerde auto.

\* Optie/accessoire.

<sup>[1]</sup> Park Assist Pilot

## 10.14.2.3. Actieve parkeerhulp\* gebruiken

De actieve parkeerhulp (PAP<sup>[1]</sup>) helpt u in drie fasen bij het parkeren. De functie kan u ook helpen om uit een parkeervak te rijden.

De functie meet de beschikbare ruimte en stuurt de auto – aan u de taak om:

- het gebied rond de auto goed in de gaten te houden
- de instructies op het middendisplay te volgen
- te schakelen (vooruit/achteruit) – een geluidssignaal geeft aan wanneer u moet schakelen
- een veilige snelheid aan te houden
- te remmen en te stoppen.

Er verschijnen symbolen, grafische voorstellingen en/of teksten op het middendisplay, wanneer u iets moet doen.

De inhoud van deze handleiding geeft de status van de gebruikershandleiding weer op het moment van drukken en is mogelijk niet volledig geldig in toekomstige gevallen. Raadpleeg voor meer informatie de eerste pagina voor de volledige disclaimer.

De functie is te activeren als na het starten van de motor aan de volgende criteria is voldaan:

- Er is geen aanhangwagen aan de auto gekoppeld
- De snelheid is lager dan 30 km/h (20 mph).

**i N.b.**

De afstand tussen de auto en parkeervakken moet 0,5–1,5 meter (1,6–5,0 ft) bedragen, wanneer de functie de omgeving aftast op zoek naar een passende parkeerplek.

## Inparkeren met actieve parkeerhulp

De functie parkeert de auto aan de hand van de volgende stappen:

1. Het parkeervak wordt gezocht en gemeten.
2. De auto wordt achteruit het vak ingestuurd.
3. De auto wordt netjes in het midden van het vak geparkeerd – het systeem kan u vragen om te schakelen en te remmen.

### Parkeervakken zoeken en meten



De functie is te activeren op het functiescherm van het middendisplay.

Deze is ook bereikbaar vanuit de camerabeelden.

- Brandende knop – de functie is geactiveerd.
- Gedoofde knop – de functie is gedeactiveerd.

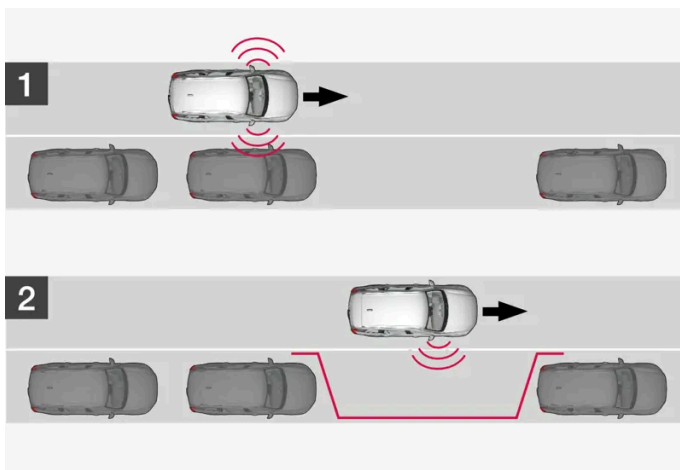

Principe voor het zoeken bij fileparkeren.

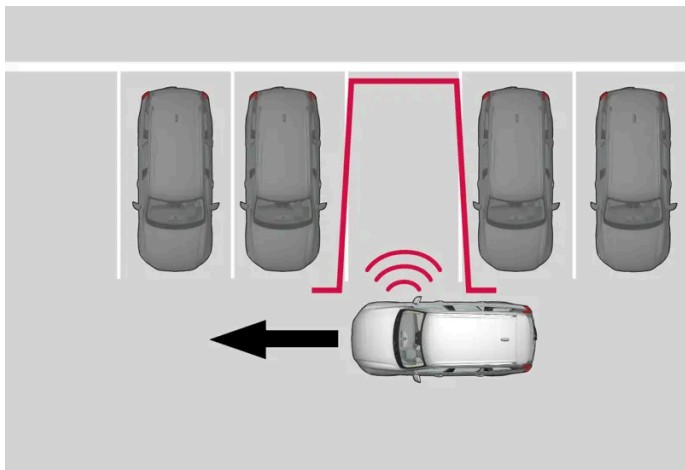

Principe voor het zoeken bij haaks parkeren.

Rijd maximaal 30 km/h (20 mph) voordat u gaat parkeren.

- 1 Tik op de knop **Inparkeren** in het functiescherm of in het camerascherm.
  - De functie zoekt een parkeervak en meet of dit vak groot genoeg is.
- 2 Zorg dat u klaar bent om te stoppen als het beeld en de melding op het middendispley u vertellen dat er een geschikte parkeerplaats gevonden is.
  - Er verschijnt een pop-upvenster.
- 3 Kies **Fileparkeren** of **Haaks parkeren** en schakel de achteruitversnelling in.

**i** **N.b.**

De functie zoekt een geschikte ruimte om te parkeren, geeft instructies en parkeert de auto aan de passagierskant in. Desgewenst kunt u de auto ook aan de bestuurderszijde van de straat parkeren:

- Schakel de richtingaanwijzers aan de bestuurderszijde in, waarna het systeem een geschikte parkeerplek aan deze kant van de straat zoekt.

## Achteruit inparkeren

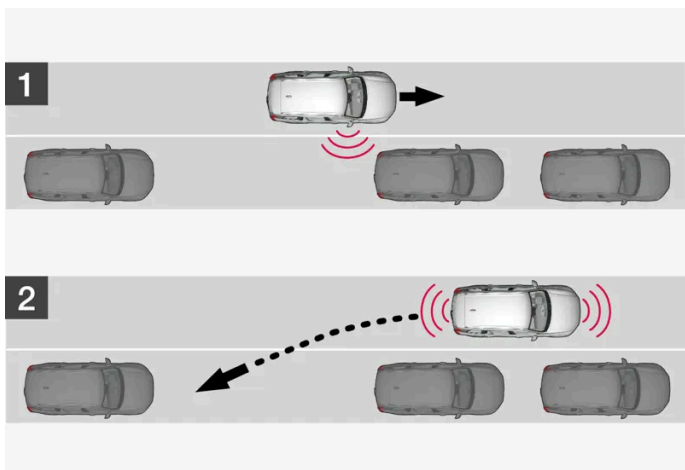

Principe voor het achteruit insteken bij fileparkeren.

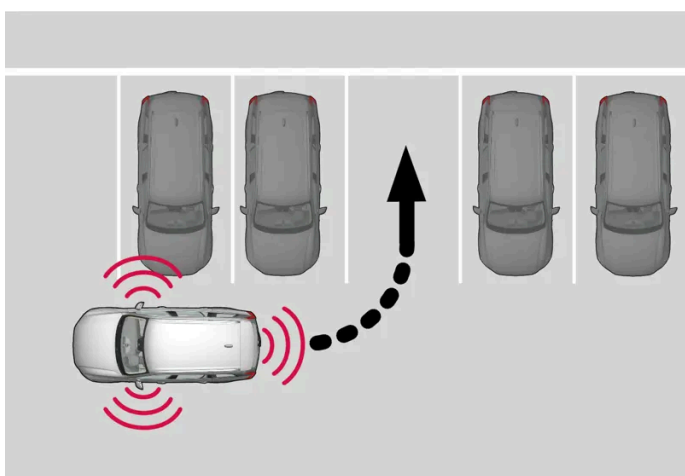

Principe voor het achteruit insteken bij haaks parkeren.

- 1 Controleer of de ruimte achter u vrij is en schakel de achteruitversnelling in.
- 2 Rijd langzaam en voorzichtig achteruit en raak het stuurwiel niet aan – rijd niet sneller dan zo'n 7 km/h (4 mph).
- 3 Zorg dat u klaar bent om te stoppen als het beeld en de melding op het middendisplay u hiertoe verzoeken.

### N.b.

- Kom niet met uw handen aan het stuurwiel wanneer de functie is geactiveerd.
- Let erop dat het stuurwiel niet door iets wordt gehinderd en vrij kan draaien.
- Wacht voor het beste resultaat totdat het stuurwiel is uitgedraaid, voordat u achteruit/vooruit rijdt.

## Auto netjes in het midden van het parkeervak parkeren

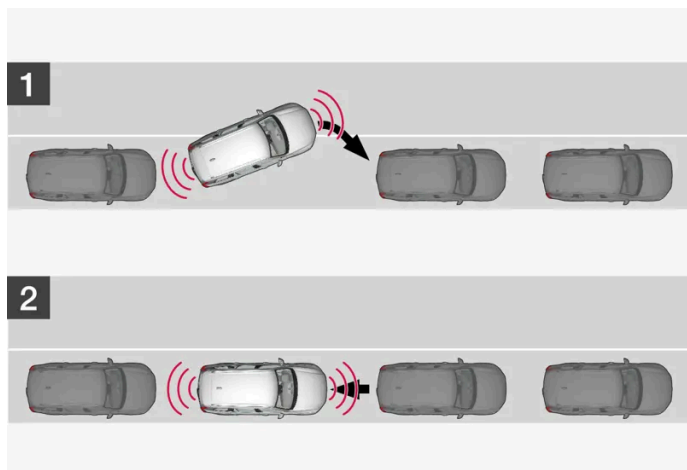

Principe voor positionering bij het fileparkeren.

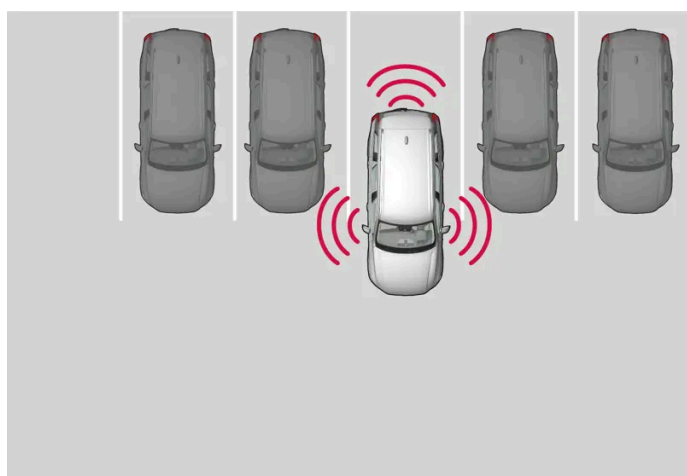

Principe voor positionering bij het haaks parkeren.

- 1 Zet de schakelhendel in de stand die het systeem u opdraagt, wacht totdat het stuur is verdraaid en rijd langzaam vooruit.
- 2 Zorg dat u klaar bent om te stoppen als het beeld en de melding op het middendispley u hiertoe verzoeken.
- 3 Schakel de achteruitversnelling in en rijd langzaam achteruit.
- 4 Zorg dat u klaar bent om te remmen als het beeld en de melding op het middendispley u hiertoe verzoeken.

Het systeem wordt automatisch gedeactiveerd, waarna met grafische voorstellingen en een melding wordt aangegeven dat het insteken is afgerond. U moet mogelijk later corrigeren – alleen u kunt beoordelen of de auto goed geparkeerd staat.

### **Belangrijk**

De waarschuwingsafstand is korter wanneer de sensoren worden gebruikt door de actieve parkeerhulp (PAP<sup>[1]</sup>) dan wanneer de Park Assist de sensoren gebruikt.

## Automatisch remmen tijdens het parkeren

De inhoud van deze handleiding geeft de status van de gebruikershandleiding weer op het moment van drukken en is mogelijk niet volledig geldig in toekomstige gevallen. Raadpleeg voor meer informatie de eerste pagina voor de volledige disclaimer.

Als de parkeersensoren tijdens het parkeren een voertuig of een voetganger detecteren in de beoogde rijrichting voor of achter de auto, wordt de auto automatisch afgeremd tot stilstand.

Vervolgens verschijnt een pop-upvenster op het bestuurdersdisplay met de vraag of u de parkeerprocedure wilt annuleren door te tikken op **Annuleren** of wilt voortzetten door te tikken op **Hervatten**.

Doe het volgende na de optie **Hervatten**:

- 1 Controleer of het gebied rond de auto vrij is en volg de aanwijzingen op het middendisplay, zoals:  
**Om door te gaan – Rijd langzaam van het object vandaan.**

\* Optie/accessoire.

<sup>[1]</sup> Park Assist Pilot

---

## 10.14.2.4. Fileparkeervak verlaten met actieve parkeerhulp\*

De functie **Uitparkeren** kan u helpen bij het verlaten van een fileparkeervak.



 **N.b.**

Het verlaten van een parkeervak met **Uitparkeren** is alleen bestemd voor een parallel geparkeerde auto - het systeem werkt niet voor een haaks geparkeerde auto.



De functie **Uitparkeren** is te activeren in het functiescherm op het middendispley of in het camerascherm.

- Brandende knop – de functie is geactiveerd.
- Gedoofde knop – de functie is gedeactiveerd.

- 1 Tik op de knop **Uitparkeren** in het functiescherm of in het camerascherm.
- 2 Geef met de richtingaanwijzer aan in welke richting de auto het parkeervak moet verlaten.
- 3 Zorg dat u klaar bent om te stoppen als het beeld en de melding op het middendispley u hiertoe verzoeken. Volg de instructies op dezelfde manier als bij de parkeerprocedure.

Let erop dat het stuur kan "terugveren" bij het uitschakelen van de functie. U moet dan mogelijk het stuur terugdraaien tot de maximale stuuruitslag om uit het parkeervak te kunnen rijden.

Als de functie oordeelt dat u zonder extra manoeuvres kunt uitparkeren, wordt de functie uitgeschakeld, ook al denkt u misschien dat de auto nog in het parkeervak staat.

\* Optie/accessoire.

## 10.14.2.5. Meldingen voor Actieve parkeerhulp\*

Op het bestuurders- en /of middendispley verschijnen mogelijk meldingen voor de actieve parkeerhulp (PAP<sup>[1]</sup>). Hier volgen enkele voorbeelden.

Melding	Betekenis
Parkeerhulpsysteem Sensoren afgedekt, schoonmaken vereist	Een of meer van de sensoren van het systeem zijn geblokkeerd. Controleer dit en verhelp de storing zo spoedig mogelijk.
Parkeerhulpsysteem Niet beschikbaar Service vereist	Het systeem werkt niet naar behoren. Er moet contact worden opgenomen met een werkplaats <sup>[2]</sup> .

U kunt meldingen verwijderen door kort te drukken op de -knop in het midden van de rechter stuurknoppenset.

Als een melding blijft bestaan, neemt u contact op met de werkplaats. Geadviseerd wordt een erkende Volvo-werkplaats.



\* Optie/accessoire.

[1] Park Assist Pilot

[2] Geadviseerd wordt een erkende Volvo-werkplaats.

---

## 10.14.2.6. Beperkingen van de Actieve parkeerhulp\*

De actieve parkeerhulp (PAP<sup>[1]</sup>) is niet in staat om in alle situaties alles te registreren, zodat er mogelijke beperkingen gelden voor de werking.

Als bestuurder dient u rekening te houden met de volgende beperkingen van de actieve parkeerhulp.

### **Waarschuwing**

- Het vermogen van de parkeerhulpcamera's om de omgeving duidelijk weer te geven voor alle zones rond de auto kan worden beïnvloed door de omstandigheden tijdens gebruik.
- Let daarom in het bijzonder op mensen en dieren in de buurt van de auto.
- Let erop dat de voorkant van de auto tijdens het parkeren kan uitzwenken naar het tegemoetkomende verkeer.
- Voorwerpen/obstakels kunnen dichterbij de auto zijn dan ze lijken op het beeldscherm.

### **Belangrijk**

Obstakels boven het detectiegebied van de sensoren worden niet meegenomen bij het berekenen van de parkeermanoeuvre, waardoor de functie mogelijk te vroeg het parkeervak indraait – vermijd daarom parkeervakken met dergelijke hoge obstakels.

## Parkeren afbreken

Een parkeerprocedure wordt afgebroken:

- als u het stuurwiel aanraakt
- als u te snel met de auto rijdt – sneller dan 7 km/h (4 mph)
- als u op **Annuleren** op het middendisplay drukt
- bij een ingreep van het antiblokkeerremstelsysteem of de elektronische stabiliteitsregeling, bijvoorbeeld als een wiel geen grip meer heeft bij een glad wegdek
- als de stuurbekrachtiging met een beperkt vermogen werkt – zoals bij koeling op grond van oververhitting.
- als de parkeersensoren tijdens het parkeren een voertuig of een voetganger detecteren in de beoogde rijrichting voor of achter de auto, wordt de auto automatisch afgeremd tot stilstand.

In voorkomende gevallen laat een melding op het middendisplay u weten waarom de parkeerprocedure is afgebroken.

 **Belangrijk**

Onder bepaalde omstandigheden kan de functie geen parkeerplaatsen vinden – bijvoorbeeld omdat de sensoren worden gestoord door externe geluidsbronnen die dezelfde ultrasoonfrequenties gebruiken als waar het systeem mee werkt.

Voorbeelden van dergelijke bronnen zijn o.a. claxons, natte banden op asfalt, pneumatische remmen en uitlaatgeluid van motorfietsen.

 **N.b.**

Als vuil, ijs en sneeuw de sensoren bedekken, neemt de functie af en kan meten onmogelijk worden gemaakt.

## Uw verantwoordelijkheid

Vergeet niet dat functie een hulpmiddel is en geen onfeilbaar en volautomatisch systeem. Wees daarom altijd voorbereid om de parkeermanoeuvre te onderbreken.

Er zijn ook een paar details waar u bij het parkeren op moet letten, bijvoorbeeld:

- U moet altijd bepalen of het vak dat de functie voorstelt zich leent om in te parkeren.
- Gebruik de functie niet als u sneeuwkettingen of een reservewiel hebt gemonteerd.
- Gebruik de functie niet als er lading buiten de auto uitsteekt.
- Hevige regen of sneeuwval kan ertoe leiden dat het parkeervak niet op een juiste manier wordt gemeten.
- Tijdens het zoeken en meten van parkeervakken kan de functie obstakels die diep in een parkeervak liggen over het hoofd zien.
- In smalle straten zijn niet altijd parkeervakken te vinden, omdat er mogelijk te weinig ruimte voor manoeuvreren is.
- Gebruik goedgekeurde banden <sup>[2]</sup> met de juiste bandenspanning – dit is van invloed op de capaciteiten van de parkeerfunctie.
- De functie gaat uit van de onderlinge positie van de geparkeerde voertuigen – als deze ongelukkig geparkeerd staan, kunnen de banden en velgen van uw auto beschadigd raken bij contact met de stoeprand.
- Haakse parkeervakken kunnen worden gemist of ten onrechte worden gedetecteerd, als een geparkeerde auto meer uitsteekt dan de andere geparkeerde auto's.
- De functie is bedoeld voor inparkeren in rechte straatgedeelten – niet in straatgedeelten met sterke krommingen of scherpe bochten. Zorg daarom dat de auto naast het parkeervak staat, wanneer de functie de beschikbare ruimte meet.

\* Optie/accessoire.

<sup>[1]</sup> Park Assist Pilot

<sup>[2]</sup> Met 'goedgekeurde banden' wordt bedoeld: banden van hetzelfde type en merk als die bij levering af fabriek origineel waren gemonteerd.

## 10.14.3. Park Assist-camera

---

## 10.14.3.1. Parkeerhulpcamera\*

De parkeercamera kan u helpen bij het parkeren in krappe ruimten door obstakels weer te geven met camerabeelden en grafische voorstellingen op het middensdisplay.

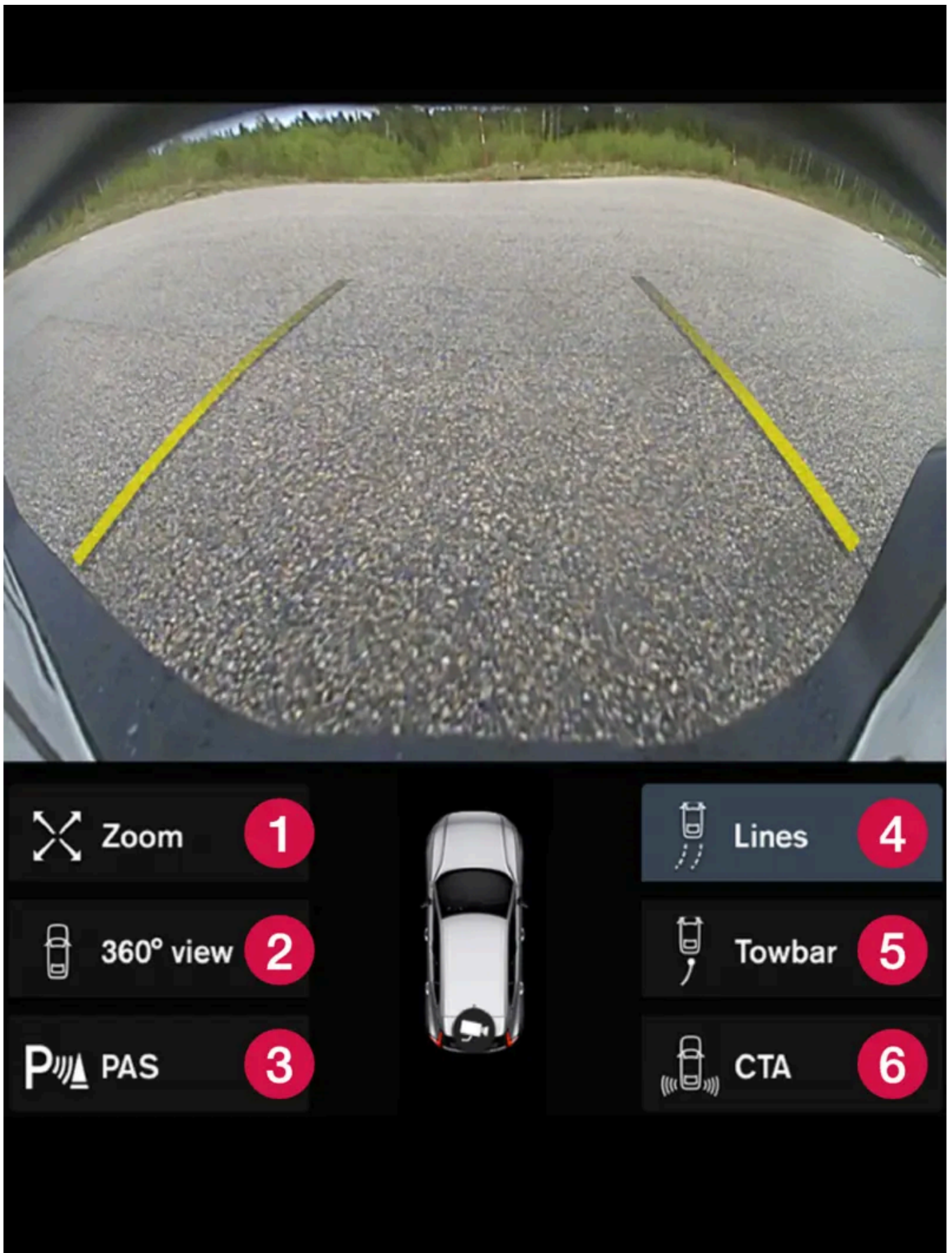

Voorbeeld van cameraweergave.

De inhoud van deze handleiding geeft de status van de gebruikershandleiding weer op het moment van drukken en is mogelijk niet volledig geldig in toekomstige gevallen. Raadpleeg voor meer informatie de eerste pagina voor de volledige disclaimer.

- 1 Zoomen<sup>[1]</sup> – in-/uitzoomen
- 2 360°-beeld\* – alle camera's activeren/deactiveren
- 3 PAS<sup>[2]</sup> – activeert/deactiveert Park Assist sensoren
- 4 Lijnen – hulplijnen activeren/deactiveren
- 5 Trekhaak\* – hulplijn voor trekhaak activeren/deactiveren\*<sup>[3]</sup>
- 6 CTA\* – Cross Traffic Alert activeren/deactiveren

De parkeercamera is een hulpsysteem dat automatisch wordt geactiveerd bij inschakeling van de achteruitversnelling of handmatig via het middendisplay.

#### **Waarschuwing**

- Het vermogen van de parkeerhulpcamera's om de omgeving duidelijk weer te geven voor alle zones rond de auto kan worden beïnvloed door de omstandigheden tijdens gebruik.
- Let daarom in het bijzonder op mensen en dieren in de buurt van de auto.
- Let erop dat de voorkant van de auto tijdens het parkeren kan uitzwenken naar het tegemoetkomende verkeer.
- Voorwerpen/obstakels kunnen dichterbij de auto zijn dan ze lijken op het beeldscherm.

#### **Waarschuwing**

- De functie is een systeem voor aanvullende rijhulp om de bestuurder te ontlasten en de rijveiligheid te verhogen, maar het systeem werkt niet in alle verkeers-, weers- en wegomstandigheden.
- U wordt geadviseerd om alle paragrafen over het systeem in de gebruikershandleiding door te nemen en bijvoorbeeld te lezen over de beperkingen die u moet kennen voordat u het systeem gebruikt.
- De rijhulpsystemen ontslaan u niet van de plicht om alert en adequaat te reageren, zodat u de auto altijd op een veilige manier moet blijven besturen, met inachtneming van een passende snelheid en geschikte afstand tot andere weggebruikers en met respect voor de geldende verkeersregels en -bepalingen.

\* Optie/accessoire.

<sup>[1]</sup> Bij het inzoomen doven de hulplijnen.

<sup>[2]</sup> Park Assist System

<sup>[3]</sup> Niet beschikbaar voor alle modellen en markten.

---

## 10.14.3.2. Parkeerhulpcamera activeren\*

De parkeerhulpcamera wordt automatisch geactiveerd bij het inschakelen van de achteruitversnelling of handmatig bij het bedienen van een van de functieknoppen van het middendisplay.

### Camera-aanzicht tijdens het achteruitrijden

De inhoud van deze handleiding geeft de status van de gebruikershandleiding weer op het moment van drukken en is mogelijk niet volledig geldig in toekomstige gevallen. Raadpleeg voor meer informatie de eerste pagina voor de volledige disclaimer.

Bij het inschakelen van de achteruitversnelling verschijnt het 360°-aanzicht als dit aanzicht of een van de zijaanzichten het laatst gebruikte aanzicht was, zo niet dan verschijnt het achteraanzicht.

## Aanzicht bij handmatige activering van de camera



Activeer de parkeerhulpcamera met deze knop op het functiescherm van het middendisplay. Op het display verschijnt daarna in eerste instantie het laatst gebruikte camera-aanzicht. Na iedere nieuwe motorstart wordt een eerder weergegeven zijaanzicht vervangen door een 360°-aanzicht en een eerder getoond ingezoomd achteraanzicht wordt vervangen door een standaardachteraanzicht.

- Brandende knop – de functie is geactiveerd.
- Gedoofde knop – de functie is gedeactiveerd.

## Camera automatisch deactiveren

Het vooraanzicht dooft bij 25 km/h (16 mph) om u niet af te leiden – het vooraanzicht wordt bij een snelheid van 22 km/h (14 mph) binnen 1 minuut opnieuw geactiveerd, op voorwaarde dat u niet sneller rijdt dan 50 km/h (31 mph).

De overige camera-aanzichten doven bij 15 km/h (9 mph) en worden niet opnieuw geactiveerd.

\* Optie/accessoire.

## 10.14.3.3. Symbolen en meldingen voor de parkeerhulpcamera \*

Op het bestuurders- en /of middendisplay verschijnen mogelijk symbolen en meldingen voor de parkeerhulpcamera. Hier volgen enkele voorbeelden.

Symbool	Melding	Betekenis
		De parkeerhulpsensoren achter zijn <b>uitgeschakeld</b> , zodat er geen akoestische waarschuwingssignalen en veldmarkeringen voor obstakels/voorwerpen verschijnen.
		De camera is defect.
	Parkeerhulpsysteem Sensoren afgedekt, schoonmaken vereist	Een of meer van de sensoren van het systeem zijn geblokkeerd. Controleer dit en verhelp de storing zo spoedig mogelijk.
	Parkeerhulpsysteem Niet beschikbaar Service vereist	Het systeem werkt niet naar behoren. Er moet contact worden opgenomen met een werkplaats <sup>[1]</sup> .

U kunt meldingen verwijderen door kort te drukken op de -knop in het midden van de rechter stuurknoppenset.

Als een melding blijft bestaan, neemt u contact op met de werkplaats. Geadviseerd wordt een erkende Volvo-werkplaats.

\* Optie/accessoire.

De inhoud van deze handleiding geeft de status van de gebruikershandleiding weer op het moment van drukken en is mogelijk niet volledig geldig in toekomstige gevallen. Raadpleeg voor meer informatie de eerste pagina voor de volledige disclaimer.

[1] Geadviseerd wordt een erkende Volvo-werkplaats.

---

## 10.14.3.4. Hulplijnen voor parkeerhulpcamera \*

De parkeerhulpcamera's geeft met lijnen op het beeldscherm aan waar de auto zich ten opzichte van de omgeving bevindt.

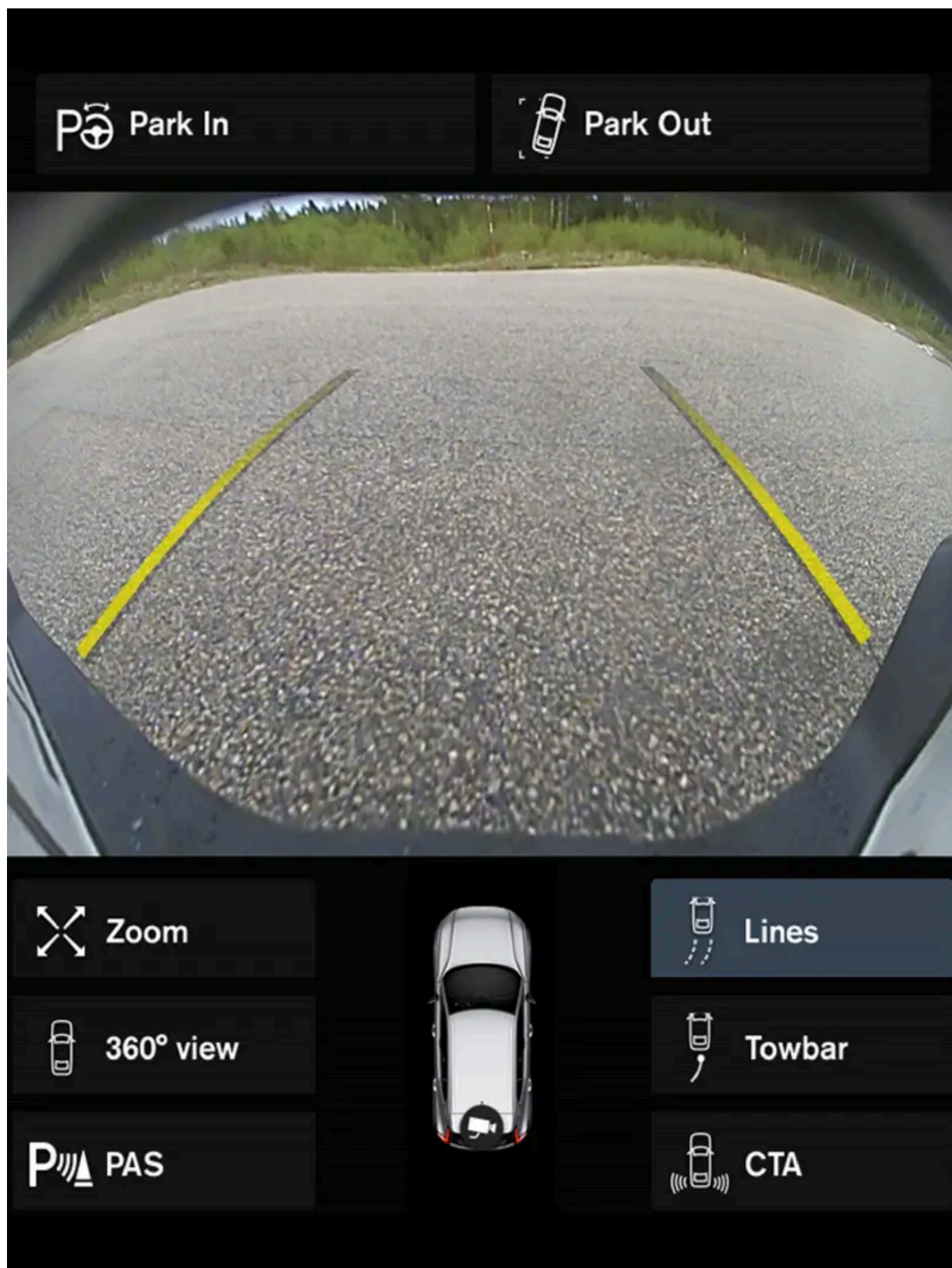

Voorbeeld van hulplijnen

De inhoud van deze handleiding geeft de status van de gebruikershandleiding weer op het moment van drukken en is mogelijk niet volledig geldig in toekomstige gevallen. Raadpleeg voor meer informatie de eerste pagina voor de volledige disclaimer.



De hulplijnen geven de denkbeeldige baan van de contouren van de auto aan bij de actuele stuuruitslag – dit vereenvoudigt het achteruit insteken, achteruitrijden in krappe ruimten en aankoppelen van aanhangers.

De lijnen op het scherm worden geprojecteerd als stonden ze op de grond achter de auto. De lijnen zijn bovendien afhankelijk van de stuuruitslag, zodat u ook tijdens het draaien kunt zien welke baan de auto zal nemen.

De hulplijnen zijn inclusief de uitstekende delen van de auto, zoals de trekhaak, buitenspiegels en hoeken.

**i** N.b.

- Bij het achteruitrijden met een aanhanger/caravan geven de hulplijnen op het beeldscherm de baan van de **auto** aan – niet die van de aanhanger/caravan.
- Er verschijnen geen hulplijnen op het beeldscherm, wanneer er een aanhanger is aangesloten op het elektrische systeem van de auto.
- Er verschijnen geen hulplijnen bij het inzoomen.

**!** Belangrijk

- Let erop dat op het beeldscherm alleen het gebied achter de auto wordt weergegeven, als u voor de achteruitkijkcamera hebt gekozen – let in dat geval goed op de zijkanten en voorkant van de auto wanneer u tijdens het achteruitrijden het stuurwiel verdraait.
- Hetzelfde geldt ook omgekeerd – let op wat er met de achterste delen van de auto gebeurt als u de frontcamera hebt gekozen.
- De hulplijnen geven het **kortste** traject aan – let er daarom extra goed op dat u met de zijkanten van de auto nergens tegen aankomt of overheen rijdt, als u bij vooruitrijden aan het stuur draait of met de voorkant van de auto nergens tegen aankomt of overheen rijdt, als u bij achteruitrijden aan het stuur draait.

#### Hulplijnen in 360°-aanzicht\*

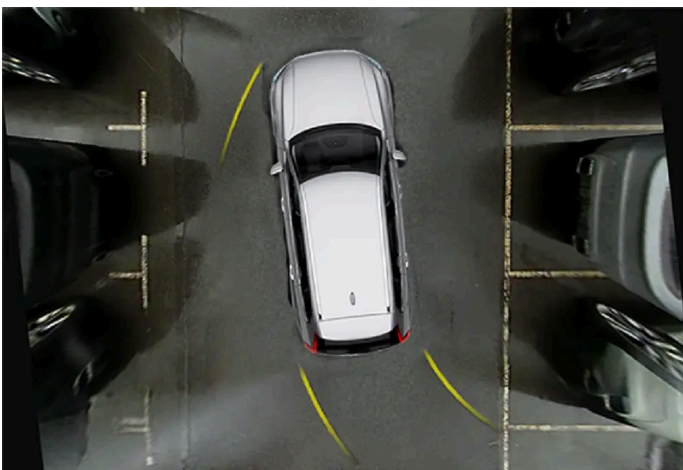

360°-aanzicht met hulplijnen

Met 360°-aanzicht worden - afhankelijk van de rijrichting - achter, voor en aan de zijkant van de auto hulplijnen getoond:

- Bij vooruitrijden: Frontlijnen
- Bij achteruitrijden: Zijlijnen en achteruitrijlijnen

De inhoud van deze handleiding geeft de status van de gebruikershandleiding weer op het moment van drukken en is mogelijk niet volledig geldig in toekomstige gevallen. Raadpleeg voor meer informatie de eerste pagina voor de volledige disclaimer.

Als de voor- of achtercamera gekozen is, worden de hulplijnen onafhankelijk van de rijrichting weergegeven.

Als een zijcamera gekozen is, worden hulplijnen alleen weergegeven als er achteruit gereden wordt.

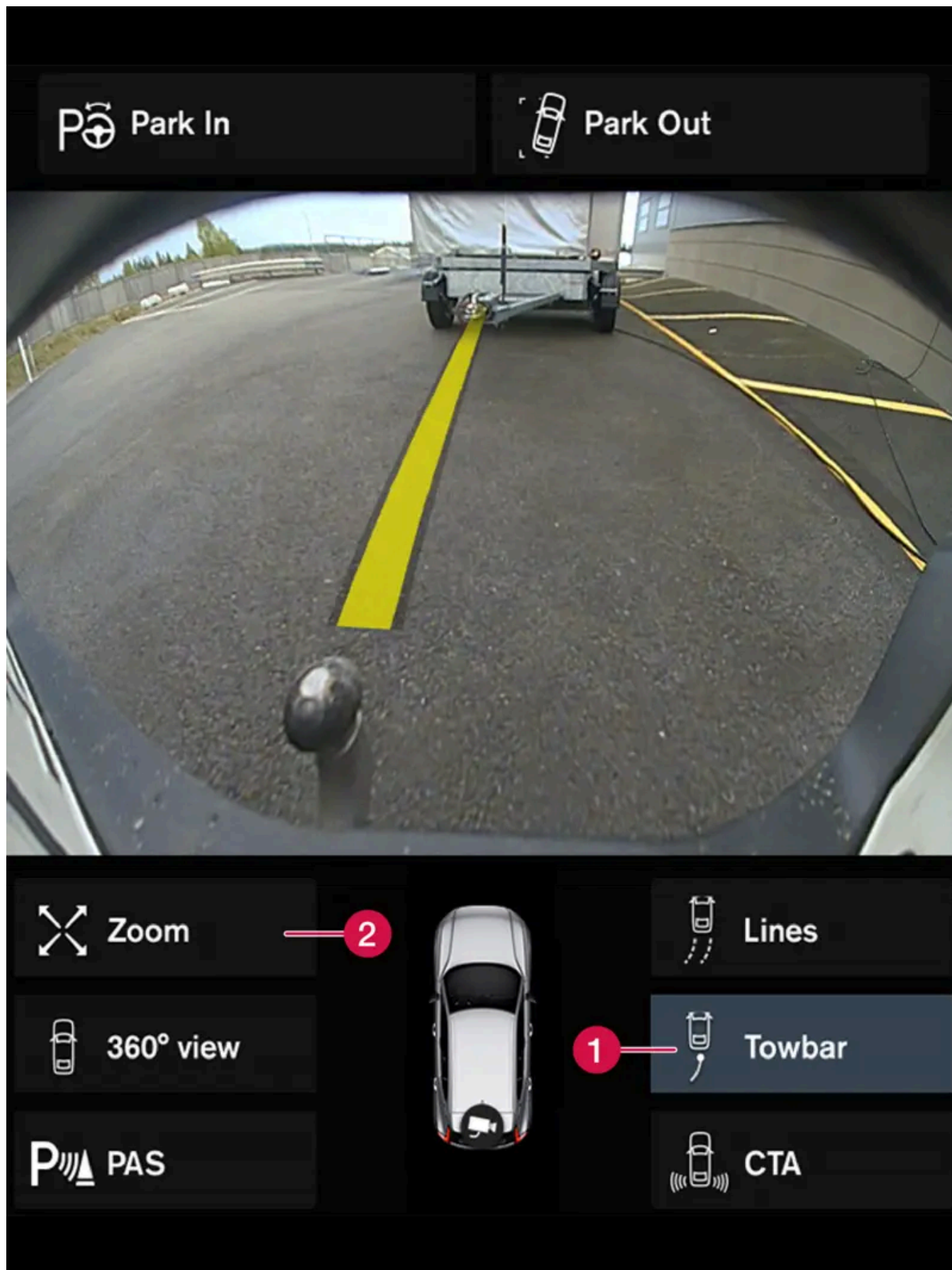

Trekhaak met hulplijn

**1** Trekhaak - hulplijn voor trekhaak activeren.

De inhoud van deze handleiding geeft de status van de gebruikershandleiding weer op het moment van drukken en is mogelijk niet volledig geldig in toekomstige gevallen. Raadpleeg voor meer informatie de eerste pagina voor de volledige disclaimer.

## 2 Zoomen - in-/uitzoomen.

Voor het gebruik van de camera bij het aankoppelen van een aanhanger:

- 1 Druk op **Trekhaak** (1).
  - De hulplijn voor het vermoedelijk traject van de trekhaak wordt getoond, terwijl de hulplijnen van de auto tegelijkertijd gedoofd worden.  
Er zijn niet tegelijkertijd hulplijnen weer te geven voor de auto en de trekhaak.
- 2 Druk op **Zoomen** (2) als u nauwkeurig moet manoeuvreren.
  - Er wordt ingezoomd op de camerabeelden.

\* Optie/accessoire.

---

### 10.14.3.5. Positie en gezichtsveld van de parkeerhulpcamera's\*

De parkeerhulpcamera's kunnen de cameraweergave voor achter, voor, links en rechts apart tonen. U kunt ook een samengesteld 360°-aanzicht krijgen dat alle kanten laat zien.

#### 360°-aanzicht\*

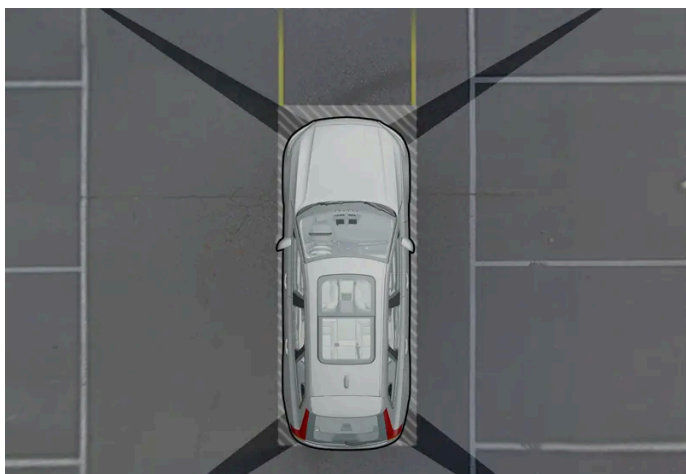

Voorbeeld van het "blikveld" van de parkeerhulpcamera's en hun approximatieve dekkingsgebieden.

De functie **360°-beeld** activeert alle parkeerhulpcamera's waarna alle vier de zijden van de auto gelijktijdig op het middendisplayscherm verschijnen, zodat u bij manoeuvreren op lage snelheden kunt zien wat er zich rond de auto bevindt. Vanuit het 360°-aanzicht

zicht is ieder camera-aanzicht apart te activeren. Druk op het beeldscherm voor de camerasymbolen en kies het gewenste zicht. Als het scherm niet wordt aangeraakt, verdwijnen de camerasymbolen na een tijdje.



Het camerasymbool in het autosymbool op het middendisplay geeft aan welke camera actief is.

Als de auto tevens is uitgerust met **Parkeerhulpsysteem\*** wordt de afstand tot gedetecteerde obstakels aangegeven met velden in verschillende kleuren.

De camera's zijn automatisch of handmatig te activeren.

## Achterzijde



De achtercamera zit boven de kentekenplaat.

De camera beslaat een breed gebied achter de auto. Bij bepaalde modellen is ook een deel van de achterbumper zichtbaar plus een eventuele trekhaak.

Voorwerpen op het middendisplay lijken mogelijk over te hellen – dit is volkomen normaal.

## Naar voren



De parkeerhulpcamera aan de voorzijde zit in de grille.

De frontcamera kan handig zijn bij het invoegen vanuit een oprit waarbij het zicht naar beide zijden beperkt is, bijvoorbeeld bij het uit een garage rijden. De camera is actief bij snelheden tot 25 km/h (16 mph) – bij hogere snelheden wordt de frontcamera uitgeschakeld.

Als de rijsnelheid een waarde van 50 km/h (30 mph) niet bereikt en binnen 1 minuut na uitschakeling van de frontcamera daalt tot onder 22 km/h (14 mph), wordt de camera opnieuw geactiveerd.

## Naar zijkanten



De zijcamera's zitten in beide buitenspiegels.

De zijcamera's kunnen weergeven wat er zich aan de desbetreffende zijde naast de auto bevindt.

\* Optie/accessoire.

---

## 10.14.3.6. Sensorveld voor parkeerhulp\*

Als de auto uitgerust is met parkeerhulp wordt voor iedere sensor die een obstakel waarneemt de afstand met gekleurde velden in het 360°-aanzicht van de parkeerhulpcamera weergegeven.

## Sensorvelden voor en achter

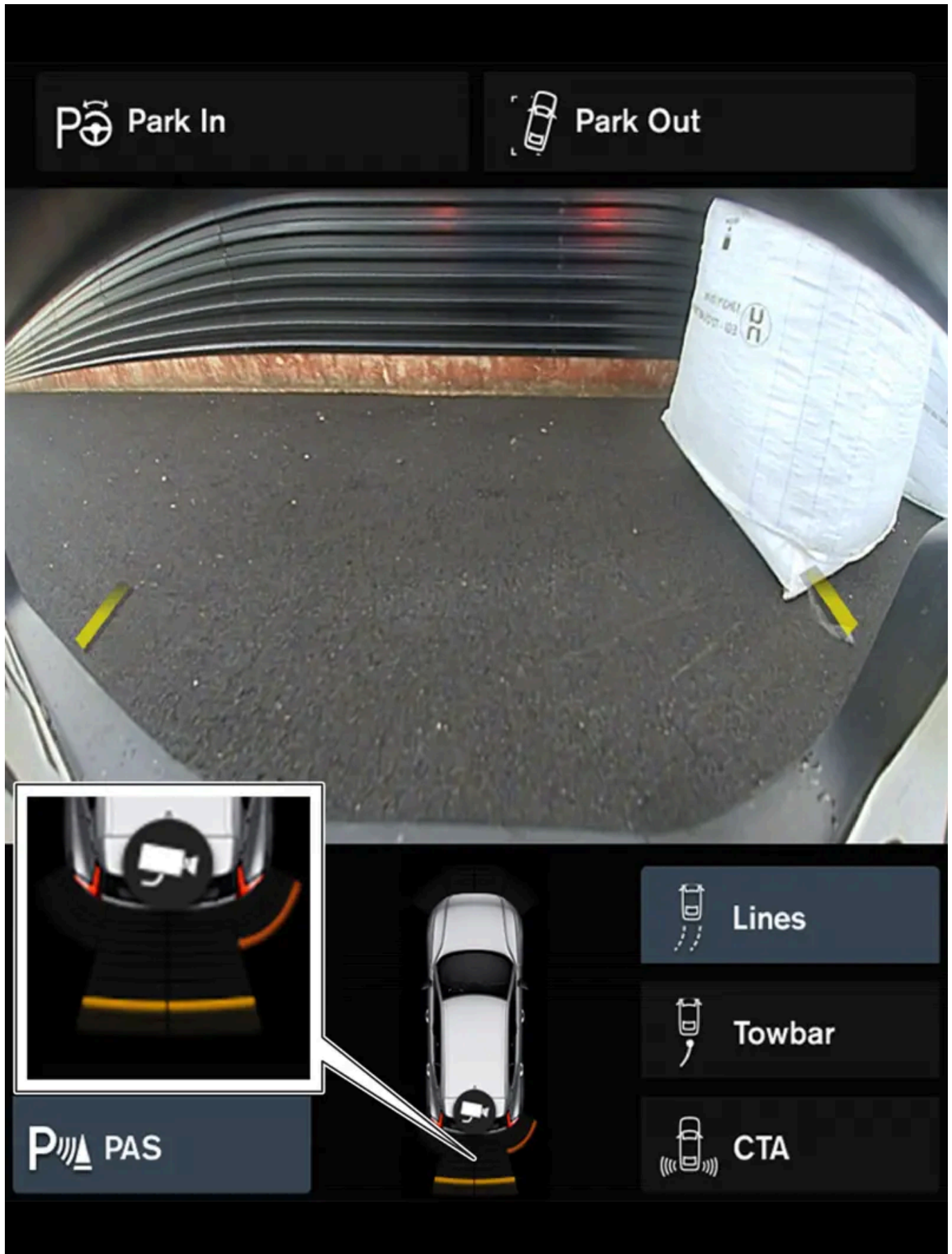

Het beeldscherm toont de gekleurde sensorvelden op het autosymbool.

De inhoud van deze handleiding geeft de status van de gebruikershandleiding weer op het moment van drukken en is mogelijk niet volledig geldig in toekomstige gevallen. Raadpleeg voor meer informatie de eerste pagina voor de volledige disclaimer.

De kleur van de velden voor de sensoren achteruit en vooruit verandert als de afstand tot het obstakel kleiner wordt - van geel, via oranje naar rood.

Veldkleur achter	Afstand in meter (feet)
Oranje	0,6-1,5 (2,0-4,9)
Oranje	0,3-0,6 (1,0-2,0)
Rood	0-0,3 (0-1,0)

Veldkleur voor	Afstand in meter (feet)
Oranje	0,6-0,8 (2,0-2,6)
Oranje	0,3-0,6 (1,0-2,0)
Rood	0-0,3 (0-1,0)

Bij rode sensorvelden gaat het onderbroken geluidssignaal over in een ononderbroken toon.

## Sensorvelden naar de zijkanten

De waarschuwingssignalen zijn afhankelijk van het beoogde traject van de auto. Bij stuuruitslag wordt mogelijk ook gewaarschuwd voor een obstakel dat zich niet recht voor of achter maar schuin voor of achter de auto bevindt.

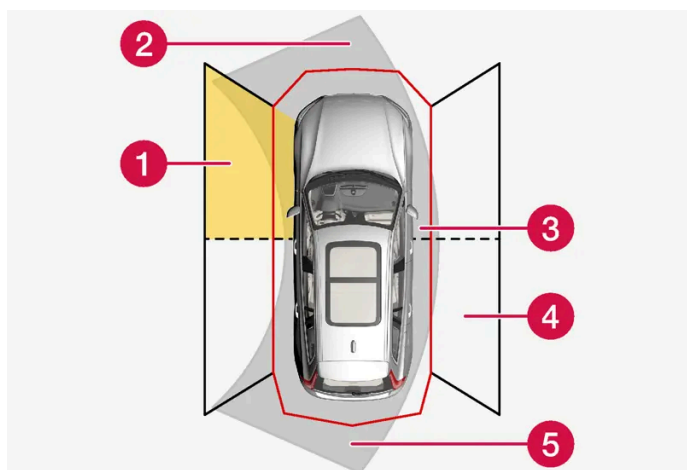

Gebieden waarbinnen de parkeersensoren obstakels kunnen ontdekken.

- 1 Voorste sensorveld links
- 2 Obstakelsegment in de rijrichting voor de auto – afhankelijk van de stuuruitslag
- 3 Segment met rode veldkleur en luid onderbroken signaal
- 4 Achterste sensorveld rechts
- 5 Obstakelsegment in de rijrichting achter de auto – afhankelijk van de stuuruitslag.

De kleur van de sensorvelden aan de zijkant verandert naarmate de afstand tot het obstakel kleiner wordt – van geel in rood.

Veldkleur zijkanten	Afstand in meter (feet)
Oranje	0,25-0,9 (0,8-3,0)
Rood	0-0,25 (0-0,8)

Bij rode sensorvelden gaat het onderbroken geluidssignaal over in een luid onderbroken signaal.



\* Optie/accessoire.

---

## 10.15. Gecombineerde radarsensor en camera

---

### 10.15.1. Aanbevolen onderhoud van de gecombineerde camera en radarsensoren

De gecombineerde camera en radarsensoren werken alleen naar behoren wanneer u deze ontdoet van vuil, ijs en sneeuw en ze regelmatig reinigt met water en autoshampoo.

**i** N.b.

Vuil, sneeuw en ijs op de sensoren kunnen aanleiding geven tot onterechte waarschuwingssignalen, tot systeembeperkingen of ervoor zorgen dat het systeem niet meer werkt.

Op de volgende afbeeldingen zijn de oppervlakken gemarkeerd die schoon moeten worden gehouden. Dit geldt zowel voor de linker- als rechterkant van de auto.

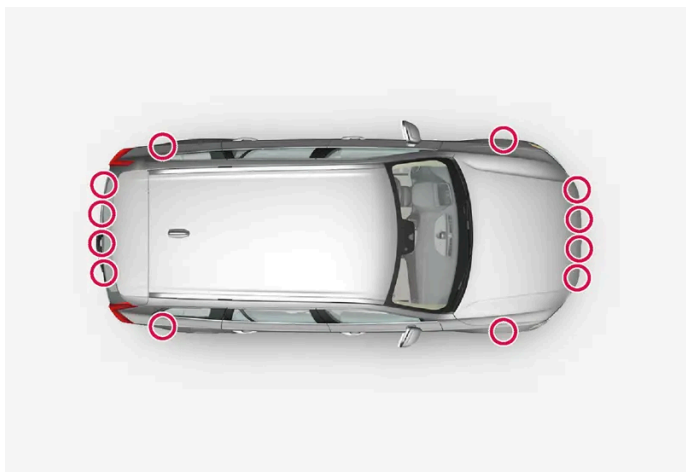

Positie van de parkeersensoren rond de auto



Positie van de voorste gecombineerde camera en radarsensoren



Locatie van de radarsensoren aan de achterzijde

- Voor optimale werking is het belangrijk om de oppervlakken vóór de sensoren schoon te houden.
- Bevestig geen voorwerpen, tape of stickers binnen het oppervlak van de sensoren.
- Maak cameralenzen regelmatig schoon met lauw water en autoshampoo. Wees voorzichtig zodat er geen krassen op de lens komen.

**!** **Belangrijk**

Laat het onderhoud aan rijhulpcomponenten over aan een werkplaats – geadviseerd wordt een erkende Volvo-werkplaats.

## 10.15.2. Symbolen en meldingen voor de gecombineerde camera en radarsensoren

Hier ziet u voorbeelden van enkele meldingen en symbolen voor de camera en radar die kunnen worden weergegeven op het bestuurdersdisplay.

## Sensor geblokkeerd



Als op het bestuurdersdisplay dit symbool en de melding **Vooruitsensor Sensor afgedekt**, zie handleiding verschijnen, betekent dit dat de gecombineerde camera en radarsensor geen voorliggers, fietsers, voetgangers en grotere dieren voor de auto kan ontdekken en dat de functies die gebruikmaken van de gecombineerde camera en radarsensor mogelijk storingen vertonen.

In de volgende tabel staan voorbeelden van mogelijke oorzaken van het verschijnen van de melding en passende maatregelen:

Oorzaak	Maatregel
Het voorruitoppervlak vóór de gecombineerde camera en radarsensor is vuil of bedekt met sneeuw of ijs.	Ontdoe het voorruitoppervlak vóór de gecombineerde camera en radarsensor van vuil, sneeuw en ijs.
Dichte mist en zware regen- of sneeuwval blokkeren de radarsignalen of het zicht van de camera.	Valt niets aan te doen. Bij hevige neerslag werkt de eenheid soms niet.
De radarsignalen of het zicht van de camera worden gehinderd door opspattend water en opwarrelende sneeuw van het wegdek.	Valt niets aan te doen. Op weggedeelten met een dikke laag water of sneeuw werkt de eenheid soms niet.
Er is vuil tussen de binnenkant van de voorruit en de camera gekomen.	Bezoek een werkplaats om de binnenkant van de voorruit achter de behuizing van de eenheid te laten reinigen. Geadviseerd wordt een erkende Volvo-werkplaats.
Fel tegenlicht	Valt niets aan te doen. In betere lichtomstandigheden wordt de camera automatisch opnieuw geactiveerd.

## Defecte camera



Als een camerasector zwart blijft en het nevenstaande symbool bevat, betekent dit dat de desbetreffende camera defect is.

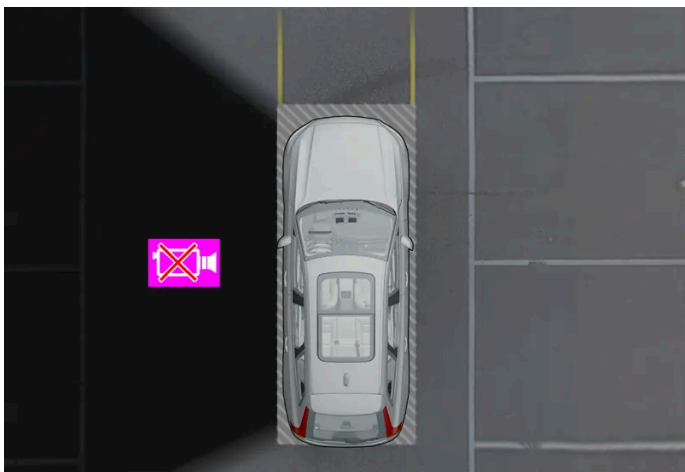

Voorbeeld om te laten zien wanneer de linker camera van de auto defect is.

Ook in de volgende gevallen blijft de desbetreffende camerasector zwart, zij het **zonder** het symbool voor een defecte camera:

- geopend portier
- geopende kofferklep
- ingeklapte buitenspiegel.

## Parkeerhulpcamera achter

### Waarschuwing



Wees bij het verschijnen van dit symbool extra voorzichtig tijdens het achteruitrijden met een gemonteerde aanhangwagen, fietsdrager of iets dergelijks die is aangesloten op het elektrische systeem van de auto.

Het symbool geeft aan dat de parkeerhulpsensoren achter **uitgeschakeld** zijn, zodat deze niet waarschuwen voor eventuele obstakels.

## 10.15.3. Beperkingen van de gecombineerde camera en radarsensoren

De camera en radar kennen enkele beperkingen – wat ook beperkingen met zich meebrengt voor de functies die gebruikmaken van de eenheden. Als bestuurder dient u bijvoorbeeld rekening te houden met de volgende beperkingen.

### Gemeenschappelijke beperkingen voor camera en radar

Camera en radar zijn hulpmiddelen voor intelligent rijden die niet zelfstandig zorgen voor intelligent rijden. De vereiste veiligheidshandelingen moeten worden verricht ter voorkoming van verkeersveiligheidsrisico's of ongelukken die worden veroorzaakt door een onjuist gebruik van camera en radar door de bestuurder.

#### Geblokkeerde eenheid

Plaats, plak of monteer niets vóór of rond de gecombineerde camera en radarsensoren. Hierdoor kunnen de op de camera en radar gebaseerde functies namelijk verstoord raken. Dit kan ertoe leiden dat deze functies beperkingen vertonen, worden uitgeschakeld of verkeerd reageren.

#### Hoge temperaturen

Bij zeer hoge temperaturen in het interieur zullen de camera en radar na het starten van de motor mogelijk tijdelijk worden uitgeschakeld gedurende zo'n 15 minuten om de elektronica te beschermen. Wanneer de temperatuur voldoende is gedaald, herstarten de eenheden automatisch.

#### Beschadigde voorruit

Wanneer de camera of radar in de voorruit is geplaatst, geldt ook het volgende:

- Als het oppervlak vóór de eenheid barsten, krassen of steenslagschade vertoont van ca. 0,5 × 3,0 mm (0,02 × 0,12 inch) of groter, neem dan contact op met een werkplaats<sup>[1]</sup> om de voorruit te laten vervangen.
- Volvo adviseert u om barsten, krassen of steenslagschade in het gebied vóór de eenheid **niet** te repareren, maar de complete voorruit te vervangen.
- Neem alvorens de voorruit te laten vervangen contact op met een werkplaats<sup>[1]</sup> om te controleren of de juiste voorruit wordt besteld en gemonteerd.
- Monteer bij vervanging van de ruitenwissers hetzelfde type of een ander type, door Volvo goedgekeurde ruitenwissers.
- Na vervanging van de voorruit moet u de gecombineerde camera en radarsensor in een werkplaats<sup>[1]</sup> laten herkalibreren om er zeker van te zijn dat alle autofuncties die gebaseerd zijn op de gecombineerde camera en radarsensor naar behoren

De inhoud van deze handleiding geeft de status van de gebruikershandleiding weer op het moment van drukken en is mogelijk niet volledig geldig in toekomstige gevallen. Raadpleeg voor meer informatie de eerste pagina voor de volledige disclaimer.

werken.

 **N.b.**

Als u niets doet, presteren de rijkhulpsystemen die gebruik maken van de gecombineerde camera en/of radarsensoren mogelijk minder goed. Dit kan ertoe leiden dat deze functies beperkingen vertonen, worden uitgeschakeld of verkeerd reageren.

## Verdere beperkingen voor radar

### Rijsnelheid

De radarsensor heeft veel meer moeite om een voorligger te ontdekken als de snelheid van de voorligger veel afwijkt van die van uw eigen auto.

### Beperkt blikveld

De radarsensor heeft een beperkt blikveld. In bepaalde gevallen wordt een voorligger niet ontdekt of later dan verwacht.

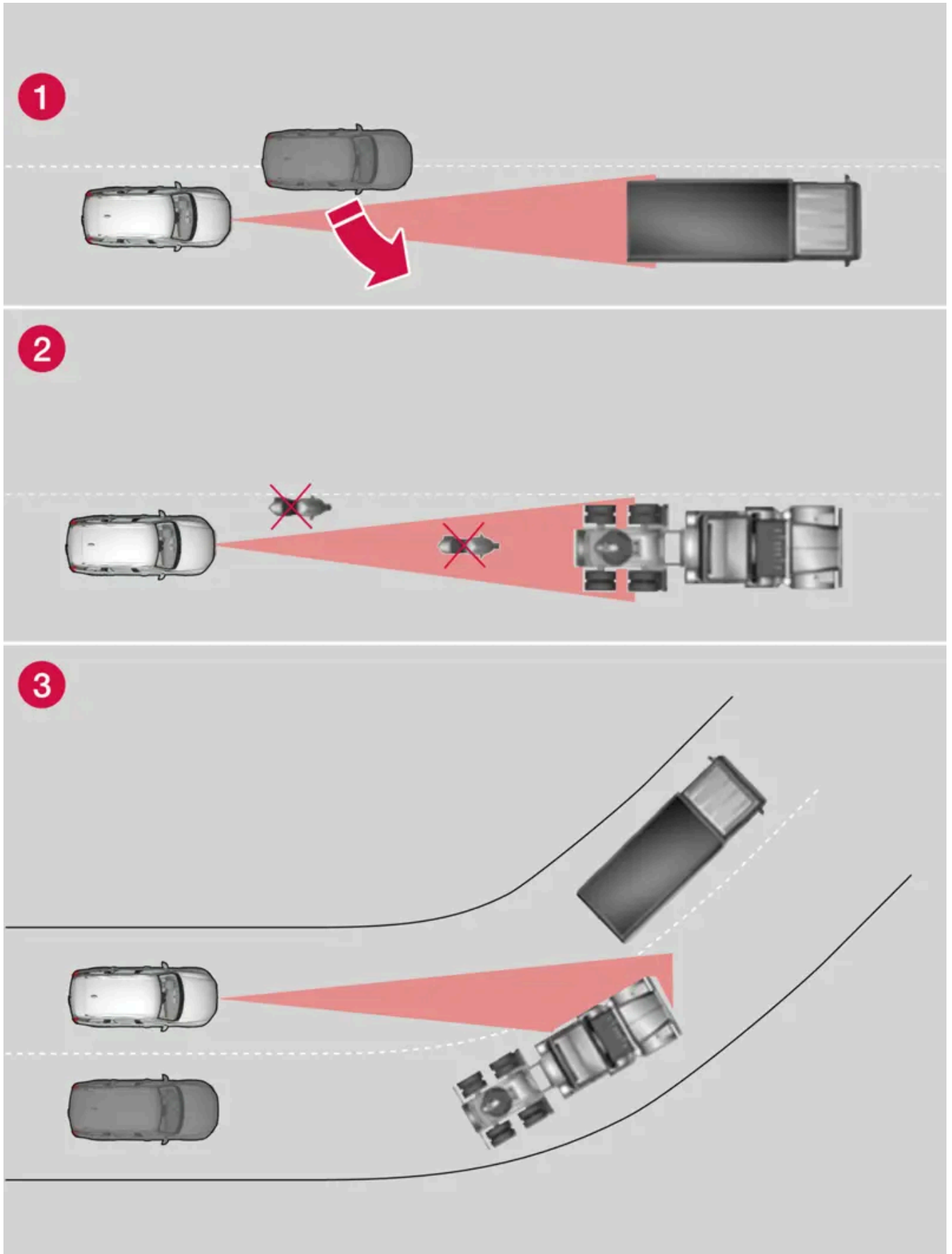

Het blikveld van de radarsensor

- 1 Soms kan de radarsensor een voorligger op korte afstand pas laat registreren, bijvoorbeeld als een inhalend voertuig invoegt tussen u en uw voorligger.
- 2 Ook kleine voertuigen, zoals motorfietsen of voertuigen die niet in het midden van de rijstrook rijden, kunnen onopgemerkt blijven.
- 3 In bochten kan de radarsensor op een ander voertuig reageren of een eerder opgemerkt voertuig uit het zicht verliezen.

#### Lage aanhangwagens

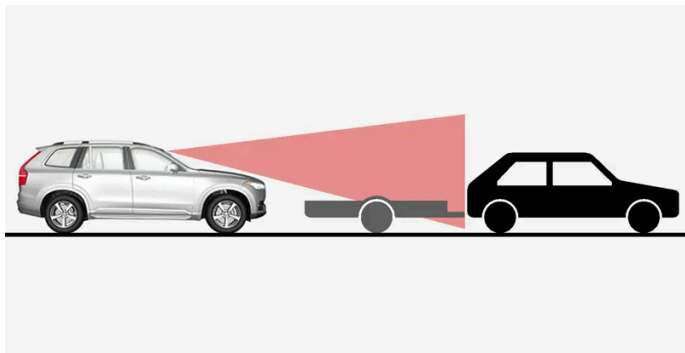

Lage aanhangwagen in radarschaduw

Ook lage aanhangwagens ontdekt de radarsensor soms alleen met grote moeite of helemaal niet – u moet daarom extra voorzichtig zijn als er een lage aanhangwagen achter de voorligger hangt en de adaptieve cruisecontrol\* of Pilot Assist\* actief is.

## Verdere beperkingen voor camera

### Beperkt zicht

Camera's kennen ongeveer dezelfde beperkingen als het menselijk oog. Dit houdt in dat ze minder goed "zien" bij hevige regen- of sneeuwval, in dichte mist of in dikke stofwolken of stuifneeuw. In dergelijke omstandigheden kunnen functies die gebruikmaken van de camera grote beperkingen ondervinden of tijdelijk gedeactiveerd worden.

Fel tegenlicht, reflecties op het wegdek, besneeuwde of beijzeldde wegen, verontreinigde en onduidelijke rijstrookmarkeringen kunnen aanleiding geven tot grote beperkingen voor de systemen die van de camera gebruikmaken om bijvoorbeeld het wegdek af te tasten en andere voertuigen, fietsers, voetgangers en grotere dieren te ontdekken.

Fietsdragers of andere achter op de auto gemonteerde accessoires kunnen het zicht van de camera belemmeren.

## Verdere beperkingen voor parkeerhulpcamera \*

## Dode hoeken

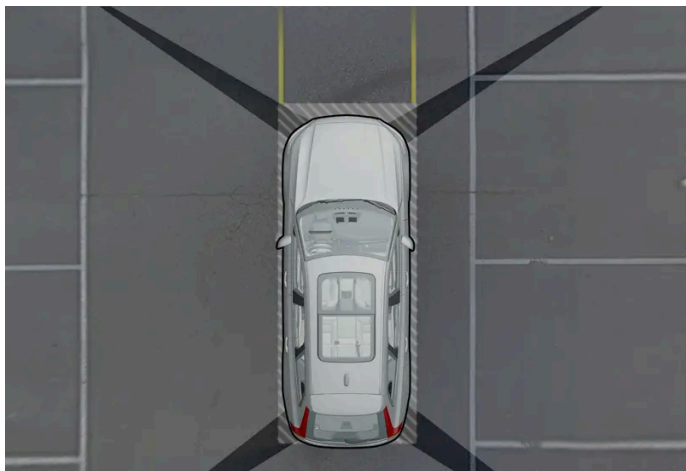

Er zitten "dode" hoeken tussen de blikvelden van de camera's.

In het 360°-aanzicht\* van de parkeerhulpcamera kunnen obstakels/voorwerpen "verdwijnen" in de overgangen tussen de afzonderlijke camera's.

### **Waarschuwing**

Ook als de dode hoeken op het scherm relatief klein ogen dient u erop te letten dat de verborgen gebieden in werkelijkheid dusdanig groot kunnen zijn dat een obstakel mogelijk pas wordt geregistreerd wanneer de auto het obstakel zeer dicht genaderd is.

## Lichtomstandigheden

De cameraweergave wordt automatisch aangepast aan de heersende lichtomstandigheden. Dit kan ertoe leiden dat de beeldweergave ietwat kan variëren wat lichtsterkte en kwaliteit betreft. Slechte lichtomstandigheden leveren mogelijk een slechtere beeldkwaliteit op.

[1] Geadviseerd wordt een erkende Volvo-werkplaats.

\* Optie/accessoire.

---

## 10.15.4. Camera



De camera wordt gebruikt door meerdere rijhulpsystemen en heeft tot taak om bijvoorbeeld de zijlijnen van de weg of verkeersborden te detecteren.



Positie van de camera-eenheid

De camera wordt gebruikt voor de volgende systemen:

- Adaptieve cruisecontrol\*
- Pilot Assist\*
- Rijbaanassistent\*
- City Safety
- Stuurhulp bij botsgevaar
- Driver Alert Control\*
- Verkeersbordinformatie\*
- Automatisch groot licht\*
- Parkeerhulp\*

**!** **Belangrijk**

Probeer niet met scherpe of vreemde voorwerpen via de ventilatieopeningen in de camera te komen. De uitrusting kan hierdoor beschadigd raken.

\* Optie/accessoire.

---

## 10.15.5. Radarsensor

De radar wordt door meerdere rijhulpsystemen gebruikt en heeft tot taak om andere voertuigen te detecteren.



Positie van de voorste radarsensor

De radarsensor wordt gebruikt voor de volgende systemen:



- Afstandswaarschuwing\*
- Adaptieve cruisecontrol\*
- Pilot Assist\*
- Rijbaanassistent
- City Safety
- Stuurhulp bij botsgevaar

Bij modificatie van de radarsensor is het mogelijk dat het gebruik ervan onwettig wordt.











\* Optie/accessoire.

## 10.15.6. Typegoedkeuring voor radarsensor



Hier vindt u de typegoedkeuring voor de radareenheden van de auto voor adaptieve cruisecontrol\* (ACC<sup>[1]</sup>), Pilot Assist\* en BLIS\* <sup>[2]</sup>.

Markt	ACC & PA	BLIS	Symbool	Typegoedkeuring
Botswana		✓		
Brazilië	✓			Este equipamento opera em caráter secundário, isto é, não tem direito à proteção contra interferência prejudicial, mesmo de estações do mesmo tipo, e não pode causar interferência a sistemas operando em caráter primário. Modelo: L2C0054TR 4122-14-8645 EAN: (01)07897843840855

Markt	ACC & PA	BLIS	Symbool	Typegoedkeuring
		✓		Este equipamento não tem direito à proteção contra interferência prejudicial e não pode causar interferência em sistemas devidamente autorizados. 03563-17-05364
Europa	✓			Hereby, Delphi Electronics and Safety declares that L2C0054TR / L2C0055TR are in compliance with the essential requirements and other relevant provisions of Directive 2014/53/EU (RED). The original declaration of conformity can be accessed at the following link <a href="http://www.delphi.com/automotive-homologation">www.delphi.com/automotive-homologation</a> . Frequency Band: 76GHz – 77GHz Maximum Output Power: 55dBm EIRP The Declaration of Conformity may be consulted at Delphi Electronics & Safety / 2151 E. Lincoln Road / Kokomo, Indiana 46902 USA
		✓		Hereby, Hella KGaA Hueck & Co. Declares that the radio equipment type RS4 is in compliance with Directive 2014/53/EU. The full text of the EU declaration of conformity is available at the following internet address: <a href="http://www.hella.com/vcc">www.hella.com/vcc</a> . Technical information: Frequency range: 24.05 ... 24.25 GHz Transmission power: 20 dBm (maximum) EIRP Manufacturer and Address: Manufacturer: Hella KGaA Hueck & Co. Address: Rixbecker Straße 75, 59552 Lippstadt, Germany
Verenigde Arabische Emiraten (UAE)	✓			Registered No: ER37536/15 Dealer No: DA37380/15
		✓		Registered No: ER53878/17 Dealer No: DA44932/15
Ghana		✓		NCA Approved: 1R3-1M-7E1-0B7
Indonesië	✓			37295/POSTEL/2014 4927
		✓		Certificate number: 50459/SDPPI/2017 Country of origin Germany Certificate number: 53578/SDPPI/2017 Country of origin China PLG ID: 6051
Jamaica		✓		This product contains a Type Approved Module by Jamaica: SMA – “RS4”.
Jordanië	✓			Type Approval No.: TRC/LPD/2014/255 Equipment Type: Low Power Device (LPD)
		✓		Type Approval No.: TRC/LPD/2017/63 Equipment Type: Low Power Device (LPD)
China		✓		车辆驾驶辅助雷达系统型号: RS4型 微功率短距无线电传送设备分类: H类 频率范围: 24.05-24.25GHz 发射功率: 20mW (等效全向辐射功率) 天线类型: 集成型微带贴片阵列天线 用户控制: 不可 不得擅自更改发射频率、加大发射功率 (包括额外加装射频功率放大器), 不得擅自外接天线或改用其它发射天线 使用时不得对各种合法的无线电通信业务产生有害干扰; 一旦发现有干扰现象时, 应立即停止使用, 并采取措施消除干扰后方可继续使用 使用微功率无线电设备, 必须耐受各种无线电业务的干扰或工业、科学及医疗应用设备的辐射干扰 不得在飞机和机场附近使用。
Maleisië	✓	✓		RDBV/42A/1019/S(19-4114)
Marokko	✓			AGREE PAR L'ANRT MAROC NUMÉRO D'AGRÉMENT: MR 9929 ANRT 2014 DATE D'AGRÉMENT: 26/12/2014
Mexico	✓			IFETEL: RLVDEL215-0299
		✓		Radar de corto alcance RS4 Hella KGaA Hueck & Co IFETEL: RLVHERS17-0286 La operación de este equipo esta sujeta a las siguientes dos condiciones: (1) es posible que este equipo o dispositivo no cause interferencia perjudicial y (2) este equipo o dispositivo debe aceptar cualquier interferencia, incluyendo la que pueda causar su operación no deseada.
Moldavië	✓	✓		

Markt	ACC & PA	BLIS	Sym-bool	Typegoedkeuring
Nigeria		✓		Connection and use of this communications equipment is permitted by the Nigerian Communications Commission.
Oman		✓		
Rusland		✓		
Servië	✓			И011 14
		✓		И011 17
Singapore	✓			DA 105753
		✓		DA 103238
Zuid-Afrika	✓			TA-2014/1824
		✓		TA-2016/3407
Zuid-Korea	✓			Certification No. MSIP-CMI- DPH-L2C0054TR
		✓		R-CMM-HLA-RS4 이 기기는 업무용(A급) 전자파 적합기기로서 판 매자 또는 사용 자는 이 점을 주의하시기 바 라며, 가정외의 지역에서 사용 하는 것을 목적 으 로 합니다
Taiwan	✓			CCAB15LP0560T3
		✓		CCAB17LP0470T5 警語 經型式認證合格之低功率射頻電機,非經許可,公司、商號或使用者均不得擅自變更頻率、加大功率或變更原設計之特性及功能。低功率射頻電機之使用不得影響飛航安全及干擾合法通信;經發現有干擾現象時,應立即停用,並改善至無干擾時方得繼續使用。前項合法通信,指依電信法規定作業之無線電通信。低功率射頻電機須忍受合法通信或工業、科學及醫療用電波輻射性電機設備之干擾
Thailand		✓		เครื่องโทรคมนาคมและอุปกรณ์นี้ มีความสอดคล้องตามมาตรฐานหรือข้อกำหนดของ กสทช. เครื่องวิทยุคมนาคมนี้ มีระดับการแผ่คลื่นแม่เหล็กไฟฟ้าสอดคล้องตามมาตรฐานความปลอดภัยต่อสุขภาพของมนุษย์จากการใช้เครื่องวิทยุคมนาคมที่คณะกรรมการกิจการโทรคมนาคมแห่งชาติประกาศกำหนด
Oekraïne	✓			Delphi цім тверджує, що обладнання RACAM/SRR2 відповідає вимогам Про затвердження Технічного регламенту радіообладнання і телекомунікаційного кінцевого (термінального) обладнання (Постанова КМУ № 679 від 24 червня 2009 р.) Декларація відповідності знаходиться на сайті Delphi за адресою: Delphi. Частотний діапазон: 24,05 – 24,25 ГГц Потужність передачі: 20 дБм (макс.) EIRP
		✓		Цим HELLA GmbH & Co. KGaA заявляє, що радіотехнічне обладнання типу RS4 відповідає Технічному регламенту радіотехнічного обладнання та Директиві 2014/53/ЄС. Повний текст декларації про відповідність доступний за адресою: <a href="http://www.hella.com/vcc">www.hella.com/vcc</a> Частотний діапазон: 24,05 – 24,25 ГГц Потужність передачі: 20 дБм (макс.) EIRP
Vietnam		✓		
Zambia		✓		

## Typegoedkeuring voor radioapparatuur

Markt	Symbool	Typegoedkeuring
Euro-pa		Volvo Cars verklaart hierbij dat alle radioapparatuur conform de essentiële eisen en andere relevante bepalingen is van de Richtlijn 2014/53/EU.
Japan		R 204-750001 This device is granted pursuant to the Japanese Radio Law and the Japanese Telecommunications Business Law. This device should not be modified (otherwise the granted designation number will become invalid).

\* Optie/accessoire.

[1] Adaptive Cruise Control

[2] Blind Spot Information

## 10.16. Rijhulpsystemen

De auto is voorzien van verschillende rijhulpsystemen die u in verschillende situaties actief of passief kunnen helpen.

Zo kunnen de systemen u bijvoorbeeld helpen bij:

- het aanhouden van een bepaalde snelheid
- het aanhouden van een bepaald tijdsverschil ten opzichte van voorliggers
- het voorkomen van een aanrijding door u te waarschuwen en de auto te laten remmen
- het parkeren.

Sommige systemen zijn standaard gemonteerd, terwijl andere optioneel zijn – welke dat zijn hangt van de markt af.

### **Waarschuwing**

De rijhulpsystemen zijn slechts aanvullende hulpmiddelen – ze werken niet in alle situaties.

Als bestuurder bent u er altijd verantwoordelijk voor dat u de auto op een veilige manier bestuurt en dat u zich aan de geldende verkeersregels en voorschriften houdt.

## 10.17. Veiligheidscontrole door de rijhulp tijdens het starten

Als u de auto start na volledig uitgeschakeld te zijn geweest, wordt er een veiligheidscontrole van de rijhulpsystemen op het bestuurdersdisplay getoond. De controle toont welke rijhulpsystemen er in de auto aanwezig zijn en of deze klaar zijn voor gebruik.

## De veiligheidscontrole wordt op het bestuurdersdisplay getoond



De afbeelding toont het 12" bestuurdersdisplay

De groene stippen geven aan dat alles in orde is. Als een systeem extra moet worden gecontroleerd, wordt dit met een oranje stip en een bericht op het bestuurdersdisplay aangegeven.

**i** N.b.

De beschikbare rijhulpsystemen kan verschillen afhankelijk van markt, opties, automodel en modeljaar.

## 10.18. Waarschuwingen vanuit verschillende rijhulpsystemen

Als u merkt dat de auto reageert op een manier die u niet had verwacht, kan dat komen doordat een van de veiligheidsgerelateerde functies van de auto is geactiveerd.

### Wat gebeurt er in uw auto?

Uw auto heeft meerdere functies die actief kunnen bijdragen aan een betere veiligheid in het verkeer. Zowel voor u als voor medeweggebruikers. Om te zorgen dat u niet verrast wordt als een van de functies wordt geactiveerd, kunt u een overzicht bekijken van functies en hoe deze kunnen reageren. Als een functie wordt geactiveerd, kunt u bovendien hierover worden geïnformeerd via een tekstbericht op het bestuurdersdisplay.

**i** N.b.

Lees de artikelen over de afzonderlijke systemen door voor een goed inzicht in de werking en om kennis te nemen van belangrijke waarschuwingen.

## Waarschuwing met symbolen, geluid, licht of trillingen

De inhoud van deze handleiding geeft de status van de gebruikershandleiding weer op het moment van drukken en is mogelijk niet volledig geldig in toekomstige gevallen. Raadpleeg voor meer informatie de eerste pagina voor de volledige disclaimer.

De rijhulpsystemen in uw auto kunnen u op verschillende manieren waarschuwen. Denk bijvoorbeeld aan trillingen in het stuurwiel, rempuls, met licht- of geluidssignalen of via symbolen op het bestuurdersdisplay.

Er kunnen ook waarschuwingen op het head-updisplay\* worden getoond.

## City Safety™



City Safety is een functie die een botsing met voetgangers, fietsers, grotere dieren of voertuigen kan voorkomen of de kracht van de impact kan beperken. Bij een dreigende botsing krijgt u waarschuwingen in de vorm van visuele en akoestische signalen alsook rempedaaltrillingen om u te helpen tijdig in te grijpen. Als u niet op een waarschuwing reageert en er een aanrijding dreigt, kan City Safety de auto automatische remmen.

- Rempulswaarschuwingen, licht- en geluidssignalen.
- De auto remt in bepaalde omstandigheden als de bestuurder zelf niet binnen een redelijke tijd reageert.

## Stuurhulp bij botsgevaar



De functie stuurhulp bij botsgevaar kan u helpen om de kans te verkleinen dat de auto onbedoeld de rijbaan verlaat en/of botst met een ander voertuig of obstakel. De functie kan u assisteren door de auto terug te sturen naar de eigen rijbaan en/of uit te wijken.

Hoe de functie wordt ervaren, kan dan ook verschillen en hangt af van de deelfunctie die actief is.

- Stuurhulp bij dreigende bermongelukken.
- Stuurhulp bij dreigende tegenliggerbotsing.
- Stuurhulp bij gevaar voor een staartbotsing.

## Rijbaanassistent (LKA <sup>[1]</sup>)



De rijbaanassistent kan u helpen de kans te verkleinen dat de auto onbedoeld de eigen rijbaan verlaat. Aangezien u zelf kunt instellen hoe de functie u moet ondersteunen, kan de ervaring van de veiligheidsfunctie variëren.

- Stuurhulp: Als de functie registreert dat de auto een zijlijn nadert, voelt u een lichte sturbeweging in het stuurwiel. U moet beide handen aan het stuur hebben om de functie te laten werken.
- Waarschuwing: Als de functie registreert dat de auto een zijlijn nadert, wordt u gewaarschuwd met trillingen in het stuurwiel.
- Beide: U wordt gewaarschuwd met trillingen en een lichte sturbeweging in het stuurwiel.

## Rear Collision Warning (RCW)\*



Rear Collision Warning is een systeem dat u kan helpen om te voorkomen dat u van achteren wordt aangereeden door een achteropkomend voertuig. Als het systeem registreert dat er kans op een botsing is, kan het waarschuwen en de volgende ingrepen doen (dit is afhankelijk van de omstandigheden).

- Intensieve knippersignalen met de richtingaanwijzers.
- Bij lagere snelheden kan de functie de gordels voorspannen door de gordelspanners en ook het Whiplash Protection System te activeren.
- Als de auto stilstaat, kan het rempedaal worden geactiveerd.

## Blind Spot Information (BLIS)



BLIS is bedoeld om u te waarschuwen voor snel naderende achterliggers en achterliggers schuin achter en naast uw auto bij ritten in druk verkeer op wegen met meerdere rijbanen in dezelfde richting.



- Waarschuwing met een controlelampje in de zijspiegel dat continu brandt of knippert.

## Driver Alert



De functie dient om uw aandacht te trekken wanneer de auto op een ongecontroleerde manier bestuurd wordt (omdat u bijvoorbeeld afgeleid wordt of bijna in slaap valt).

- Geluidssignaal in combinatie met een symbool op het bestuurdersdisplay en een melding.

## Afstandswaarschuwing\* [\[2\]](#)



De afstandswaarschuwing kan u waarschuwen als de tijdsafstand tot voorliggers te klein wordt.

- Een waarschuwingslampje en/of een symbool op de head-updisplay van de voorruit. Voor deze functie moet de auto zijn uitgerust met een head-updisplay\*.

De inhoud van deze handleiding geeft de status van de gebruikershandleiding weer op het moment van drukken en is mogelijk niet volledig geldig in toekomstige gevallen. Raadpleeg voor meer informatie de eerste pagina voor de volledige disclaimer.



## Cross Traffic Alert (CTA)\*



Cross Traffic Alert is een functie die is bedoeld om te waarschuwen voor kruisend verkeer als de auto achteruitrijdt.

- Geluidssignaal van linker of rechter luidspreker, afhankelijk van de kant vanwaar het voorwerp nadert
- Pictogram op het bestuurdersdisplay
- Pictogram op het bovenscherm van de camera van de parkeerassistentie

\* Optie/accessoire.

[1] Lane Keeping Aid

[2] Distance Alert

---

## 10.19. Snelheidsafhankelijke stuurkracht

De snelheidsafhankelijke stuurbeperking zorgt ervoor dat de stuurbeperking afneemt naarmate de rijnsnelheid oploopt, om u een beter weggevoel te kunnen geven. Op snelwegen stuurt de auto stugger. Bij het parkeren en op lage snelheden is de auto lichter en met minder moeite te besturen.

### Beperkt vermogen

In zeldzame gevallen moet de stuurbeperking soms werken met een beperkt vermogen en kan het draaien van het stuur wat zwaarder aanvoelen. Dit kan gebeuren als de stuurbeperking te warm wordt en deze tijdelijk moet worden afgekoeld. Het kan ook gebeuren als de stroomvoorziening wordt onderbroken.



Bij een beperkt vermogen worden op het bestuurdersdisplay de melding **Stuurbeperking Hulp tijdelijk beperkt** en dit symbool weergegeven.

Als de stuurbeperking met een beperkt vermogen werkt, zijn rijhulpsystemen en systemen met stuurhulp niet beschikbaar.

#### **Waarschuwing**

Als de temperatuur te hoog oploopt, moet de beperking mogelijk helemaal worden uitgeschakeld. In een dergelijk geval verschijnt de melding **Storing stuurbeperkt. Stop veilig** op het bestuurdersdisplay in combinatie met een symbool.

### Stuurkrachtniveau wijzigen\*

Bij gebruik van de rijmodus INDIVIDUAL is het stuurkrachtniveau aan te passen.

- 1 Tik op **Instellingen** op het hoofdscherm van het middensdisplay.
- 2 Kies **My Car** → **Rijmodi** → **Stuurkracht**.

De instelling van het stuurkrachtniveau is alleen beschikbaar, als de auto stilstaat of op lage snelheid rechtuit rijdt.

\* Optie/accessoire.

---

## 10.20. Rijmodi bij gebruik van tijdsverschillen ten opzichte van voertuigen

U kunt aangeven op welke manier de rijhulpsystemen een bepaalde afstand tot voorliggers moeten aanhouden.

U maakt een keuze via de rijmodusknop **DRIVE MODE**.

Kies een van de volgende alternatieven:

- **Pure** – De rijhulpsystemen streven naar een zo gering mogelijk brandstofverbruik wat grotere tijdsverschillen ten opzichte van voorliggers betekent.
- **Hybrid** – De rijhulpsystemen streven naar een zo soepel mogelijke aanpassing aan de rijnsnelheid van voorliggers.
- **Power** – De rijhulpsystemen streven naar een directere vorm van aanpassing aan het ingestelde tijdsverschil ten opzichte van voorliggers, wat in bepaalde gevallen krachtiger acceleraties/remmanoeuvres kan betekenen.

---

## 10.21. Automatisch remmen na een aanrijding

Bij een aanrijding waarbij het activeringsniveau voor pyrotechnische gordelspanners of airbags wordt bereikt, of als er een aanrijding met groot wild wordt gedetecteerd, worden de remmen van de auto automatisch geactiveerd. Het systeem moet de gevolgen van een eventueel volgende aanrijding beperken of een volgende aanrijding geheel voorkomen.

Bij een zware aanrijding bestaat het risico dat de auto onbestuurbaar raakt. Om te voorkomen dat de auto dan tegen een tweede obstakel of voertuig opbotst of de gevolgen te beperken wordt automatisch de remondersteuning geactiveerd om de auto veilig te remmen.

Tijdens het remmen worden de remlichten en alarmlichten ingeschakeld. Wanneer de auto tot stilstand is gekomen, blijven de alarmlichten knipperen en de parkeerrem wordt aangezet.

Als afremmen niet geadviseerd wordt, omdat bijvoorbeeld het risico bestaat dat de auto door achterliggers geraakt wordt, kunt u het systeem onderdrukken door het gaspedaal te bedienen.

De functie werkt alleen, als het remsysteem na de botsing nog intact is.



# 11. Elektrische aandrijving en opladen

## 11.1. Hybride-accu opladen

### 11.1.1. Laadstatus op bestuurdersdisplay van auto

Op het bestuurdersdisplay wordt de laadstatus zowel met een symbool als met een tekst aangegeven. De informatie blijft staan het bestuurdersdisplay actief is.

Kleur	Melding	Betekenis
Knippert blauw	Volledig opgeladen om: [Tijd] verschijnt in combinatie met een animatie met blauw pulserend licht door de laadkabel.	Er vindt oplading plaats en het tijdstip verschijnt dat de accu naar schatting volledig opgeladen is.
Groen	De tekst Opladen klaar verschijnt. Er verschijnt een afbeelding van de auto met een LED-indicator bij de laadaansluiting die groen oplicht.	De accu is volledig opgeladen.
Rood	De tekst Fout opladen verschijnt. De LED-indicator bij de laadaansluiting licht rood op.	Er is een storing opgetreden. Controleer de aansluiting van de laadkabel op de laadaansluiting van de auto en de stroombron. Herstart daarna het laden met de volgende stappen: <ol style="list-style-type: none"><li>1. Trek de laadkabel uit de laadaansluiting.</li><li>2. Wacht even af.</li><li>3. Steek de laadkabel weer in de laadaansluiting.</li><li>4. Als het probleem blijft bestaan - neem contact op met uw Volvo-dealer.</li></ol>

**i** N.b.

Als u het bestuurdersdisplay enige tijd niet gebruikt, wordt het gedeactiveerd. U kunt het display opnieuw activeren door:

- het rempedaal te bedienen;
- een van de portieren te openen, of
- zet de auto in contactslotstand I door de START-knop rechtsom te draaien en los te laten.

### 11.1.2. Regeneratief remmen \*

De auto wint kinetische energie terug bij het remmen om zo het brandstofverbruik en de emissies terug te dringen.



Wanneer het accusymbool wordt weergegeven op het bestuurdersdisplay genereert de auto stroom voor de accu.

De functie is beschikbaar in alle rijmodi in combinatie met schakelstand D of B.

#### Regeneratief remmen activeren

Als het rempedaal licht wordt ingetrapt of als er op de motor wordt geremd, wordt regeneratief remmen ingeschakeld.

Bij het kiezen van handmatige schakelstand B neemt de regeneratie toe bij afremmen op de motor.

\* Optie/accessoire.

---

## 11.1.3. Laadstatus in laadaansluiting op auto

Het LED-lampje in de laadaansluiting van de auto toont de actuele status tijdens het opladen. In de onderstaande tabel wordt uitgelegd hoe het LED-lampje kan branden.

LED-lampje brandt	Betekenis
Wit	Hulpverlichting
Geel	Stand-by <sup>[1]</sup> - in afwachting van oplading.
Knippert groen	Wordt opgeladen <sup>[2]</sup> .
Groen	Oplading gereed <sup>[3]</sup>
Rood	Er is een storing opgetreden. Controleer de aansluiting van de laadkabel op de laadaansluiting van de auto en de stroombron. Herstart daarna het laden met de volgende stappen: <ol style="list-style-type: none"><li>1. Trek de laadkabel uit de laadaansluiting.</li><li>2. Wacht even af.</li><li>3. Steek de laadkabel weer in de laadaansluiting.</li><li>4. Als het probleem blijft bestaan - neem contact op met uw Volvo-dealer.</li></ol>
Blauw	Geplande oplading geactiveerd

<sup>[1]</sup> Bijvoorbeeld bij het openen van een portier of als de laadkabelstekker niet vergrendeld is.

<sup>[2]</sup> Naarmate de ladingsgraad van de accu verbetert gaat het ledje langzamer knipperen.

<sup>[3]</sup> Dooft na enige tijd.

---

## 11.1.4. Algemeen over laadkabels

De inhoud van deze handleiding geeft de status van de gebruikershandleiding weer op het moment van drukken en is mogelijk niet volledig geldig in toekomstige gevallen. Raadpleeg voor meer informatie de eerste pagina voor de volledige disclaimer.

Bij laden bij een laadstation wordt een mode 3-laadkabel gebruikt. Bepaalde laadstations hebben echter een vaste laadkabel.

 **N.b.**

De informatie in dit gedeelte heeft alleen betrekking op laden met een mode 3-laadkabel of een laadstation met een vaste laadkabel.

 **Waarschuwing**

Gebruik alleen de laadkabel die bij de auto werd geleverd of een door Volvo geadviseerde vervangende kabel.

### Laden met een vaste laadkabel conform mode 3 <sup>[1]</sup>

Op bepaalde locaties zit de laadkabel vast in een laadstation dat op het stroomnet is aangesloten. Gebruik daarom de laadkabel van het laadstation en volg de instructies op het laadstation.

#### Specificaties, laadkabel

Omgevingstemperatuur	-32 °C tot 50 °C (-25 °F tot 122 °F)
----------------------	--------------------------------------

 **Waarschuwing**

- Houd kinderen in de gaten die in de buurt van een aangesloten laadkabel komen.
- Er loopt een hoge spanning door de laadkabel. Blootstelling aan een hoge spanning kan ernstig letsel met mogelijk dodelijke afloop veroorzaken.
- Gebruik de laadkabel niet als deze op enigerlei wijze is beschadigd. Laat de reparatie van een beschadigde of defecte laadkabel over aan een werkplaats – geadviseerd wordt een Volvo-werkplaats.
- Plaats de laadkabel altijd zodanig dat er niet overheen wordt gereden, op wordt gestapt, over wordt gestruikeld of de kabel op een andere manier beschadigd raakt of letsel veroorzaakt.
- Sluit niet een of meer adapters van welk type dan ook aan tussen laadkabel en auto.

Zie ook de voorschriften van de fabrikant voor het gebruik van de laadkabel en de onderdelen daarvan.

 **Belangrijk**

Onderbreek altijd eerst het opladen voordat u de laadkabel loskoppelt – eerst van de laadaansluiting van de auto en daarna van het laadstation.

 **Belangrijk**

Maak de laadkabel schoon met een schone doek die vochtig is gemaakt met water óf met een mild reinigingsmiddel. Gebruik geen chemicaliën of oplosmiddelen.

 **Waarschuwing**

Giet geen water over de laadkabel en de bijbehorende onderdelen en dompel deze evenmin onder.

<sup>[1]</sup> Europese standaard – EN 61851-1.

## 11.1.5. Aardlekschakelaar in laadkabel

De regeleenheid van de laadkabel<sup>[1]</sup> is voorzien van een ingebouwde aardlekschakelaar, die de auto en de gebruiker beschermt tegen elektrische schokken als gevolg van systeemstoringen.

 **Waarschuwing**

Laad de auto alleen op aan gearde en goedgekeurde stopcontacten. Als u de capaciteit van het stopcontact of de zekeringgroep niet weet, moet u deze laten controleren door een erkende elektricien. Bij het gebruik van een oplaadniveau dat hoger ligt dan de capaciteit van de stroomkring of de contactdoos kan brand ontstaan of kan de stroomkring beschadigd raken.

 **Waarschuwing**

- De aardlekschakelaar van de laadkabel is een hulpmiddel voor de bescherming van het laadsysteem van de auto, maar is geen garantie dat overbelasting nooit kan voorkomen.

 **Belangrijk**

De aardlekschakelaar beveiligd het stopcontact/de elektrische installatie niet.



LED<sup>[2]</sup>-lampje op de regeleenheid.

 Led-lampje

De inhoud van deze handleiding geeft de status van de gebruikershandleiding weer op het moment van drukken en is mogelijk niet volledig geldig in toekomstige gevallen. Raadpleeg voor meer informatie de eerste pagina voor de volledige disclaimer.

Als de ingebouwde aardlekschakelaar van de regeleenheid uitspringt, brandt het LED-lampje continu rood – controleer het stopcontact. Laat een erkende elektricien het stopcontact controleren of probeer een ander stopcontact.

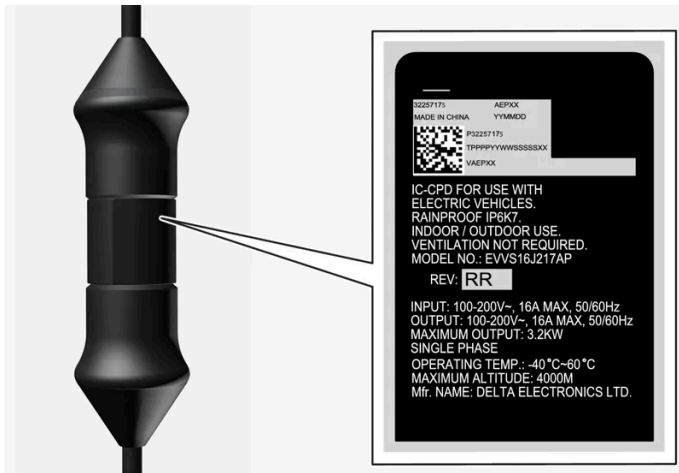

**!** **Belangrijk**

- Controleer de capaciteit van het stopcontact.
- Schakel andere elektronische apparatuur op dezelfde zekeringgroep uit bij overschrijding van de maximale capaciteit.
- Sluit de laadkabel niet aan op een beschadigd stopcontact.

[1] Heeft betrekking op laden met een mode 2-laadkabel.

[2] Lichtdiode (Light Emitting Diode)

## 11.1.6. Laadstatus op regeleenheid laadkabel



Het lampje op de regeleenheid van de laadkabel geeft tijdens en na het opladen de laadstatus aan<sup>[1]</sup>.



LED<sup>[2]</sup>-lampje op de regeleenheid.

### 1 Led-lampje

Led	Status	Betekenis	Aanbevolen maatregel
Gedoofd	Oplading is niet mogelijk.	Geen stroomvoorziening naar de laadkabel.	<ol style="list-style-type: none"> <li>1. Haal de laadkabel uit het stopcontact.</li> <li>2. Steek de laadkabel weer in het stopcontact of gebruik een ander stopcontact.</li> <li>3. Als het probleem blijft bestaan - neem contact op met uw Volvo-dealer.</li> </ol>
Brandt wit	Oplading mogelijk.	De laadkabel is klaar om op de auto te worden aangesloten.	<p>Als het LED-lampje wit brandt, maar oplading niet mogelijk is:</p> <ol style="list-style-type: none"> <li>1. Trek de laadkabel uit de laadaansluiting.</li> <li>2. Steek de laadkabel weer in de laadaansluiting.</li> <li>3. Als het lampje niet binnen ongeveer 10 seconden wit knippert - trek eerst de laadkabel uit de laadaansluiting en daarna uit het stopcontact.</li> <li>4. Sluit de laadkabel weer aan op het stopcontact en daarna op de laadaansluiting in de auto.</li> <li>5. Als het probleem blijft bestaan - neem contact op met uw Volvo-dealer.</li> </ol>
Knippert wit	Wordt opgeladen.	De elektronica van de auto heeft de oplading gestart Wordt opgeladen.	Wacht totdat de auto volledig is opgeladen.
Brandt rood	Oplading is niet mogelijk.	Tijdelijke storing.	<ol style="list-style-type: none"> <li>1. Trek de laadkabel uit de laadaansluiting.</li> <li>2. Wacht even af.</li> <li>3. Steek de laadkabel weer in de laadaansluiting.</li> <li>4. Als het probleem blijft bestaan - neem contact op met uw Volvo-dealer.</li> </ol>
Knippert rood	Oplading is niet mogelijk.	Kritieke storing.	<ol style="list-style-type: none"> <li>1. Trek de laadkabel uit de laadaansluiting en daarna uit het stopcontact.</li> <li>2. Wacht even af.</li> <li>3. Sluit de laadkabel weer aan op het stopcontact en daarna op de laadaansluiting in de auto.</li> <li>4. Als het probleem blijft bestaan - neem contact op met uw Volvo-dealer.</li> </ol>

<sup>[1]</sup> Heeft betrekking op laden met een mode 2-laadkabel.

<sup>[2]</sup> Lichtdiode (Light Emitting Diode)

## 11.1.7. Temperatuurcontrole van de laadkabel

Om ervoor te zorgen dat de hybride-accu van de auto steeds veilig kan worden opgeladen<sup>[1]</sup> zijn de regeleenheid van de laadkabel en de stekker voorzien van ingebouwde controlefuncties voor de temperatuur.

De temperatuurcontrole vindt voor een deel in de regeleenheid plaats en voor een deel in de stekker.

### Controlefunctie in regeleenheid

Ter bescherming van de elektronica wordt de oplading onderbroken, als de temperatuur in de regeleenheid te hoog oploopt. Dit kan bijv. gebeuren als de buitentemperatuur hoog is of de regeleenheid zich in de felle zon bevindt.

### Controlefunctie in stekker

De laadstroom wordt verlaagd als de temperatuur in de stekker te hoog wordt. Als de temperatuur een kritische grens overschrijdt, wordt de oplading volledig onderbroken.

#### **Belangrijk**

Als de temperatuurbewaking herhaalde malen de laadstroom verlaagt en de oplading werd afgebroken, dient u de oorzaak van de oververhitting op te sporen en weg te nemen.

#### **Belangrijk**

Stel de regeleenheid en de bijbehorende stekker niet bloot aan direct zonlicht. De beveiliging tegen oververhitting van de stekker kan anders de oplading van de hybride-accu begrenzen of beëindigen.

#### **Belangrijk**

Als het laden vaak onbedoeld wordt onderbroken, moeten de laadkabel en het laadsysteem van de auto worden gecontroleerd door een bevoegde en gekwalificeerde Volvo-onderhoudsmonteur. Ook moet het stopcontact worden gecontroleerd door een erkende elektricien.

<sup>[1]</sup> Heeft betrekking op laden met een mode 2-laadkabel.

## 11.1.8. Hybride-auto laden via stopcontact

Als er geen andere laadopties zijn, kan de auto ook via een stopcontact worden geladen.

#### **N.b.**

De informatie in dit gedeelte heeft betrekking op laden via een stopcontact en een mode 2-laadkabel.

## Laadkabel (mode 2)

Bij laden via een stopcontact gebruikt u een laadkabel met regeleenheid die de stroomsterkte kan beperken (mode 2).

### N.b.

Volvo adviseert een laadkabel volgens IEC 62196 en IEC 61851 die temperatuurbewaking ondersteunt.

### **Waarschuwing**

Gebruik alleen de laadkabel die bij de auto werd geleverd of een door Volvo geadviseerde vervangende kabel.

### **Waarschuwing**

Giet geen water over de laadkabel en de bijbehorende onderdelen en dompel deze evenmin onder.

### **Waarschuwing**

- De laadkabel heeft een geïntegreerde aardlekschakelaar. Laad alleen op aan gearde en goedgekeurde contacten.
- Houd kinderen in de gaten die in de buurt van een aangesloten laadkabel komen.
- Er loopt een hoge spanning door de laadkabel. Blootstelling aan een hoge spanning kan ernstig letsel met mogelijk dodelijke afloop veroorzaken.
- Gebruik de laadkabel niet als deze op enigerlei wijze is beschadigd. Laat de reparatie van een beschadigde of defecte laadkabel over aan een werkplaats – geadviseerd wordt een Volvo-werkplaats.
- Plaats de laadkabel altijd zodanig dat er niet overheen wordt gereden, op wordt gestapt, over wordt gestruikeld of de kabel op een andere manier beschadigd raakt of letsel veroorzaakt.
- Neem de lader los van het wandcontact voordat u hem schoonmaakt.
- Gebruik de laadkabel nooit in combinatie met een verlengsnoer of verlengdoos.
- Gebruik niet één of meer adapters tussen laadkabel en contactdoos.
- Sluit niet een of meer adapters van welk type dan ook aan tussen laadkabel en auto.
- Gebruik geen externe timer tussen laadkabel en contactdoos.

Zie ook de voorschriften van de fabrikant voor het gebruik van de laadkabel en de onderdelen daarvan.

## Opladen starten

Sluit de laadkabel aan op een 230V-stopcontact<sup>[1]</sup>. Open de klep van de laadaansluiting. Let erop dat de auto voor oplading moet zijn afgezet. Verwijder de afdekking van de laadkabelstekker en duw de laadkabelstekker vervolgens zover mogelijk in de laadaansluiting van de auto.

De laadkabelstekker wordt geblokkeerd/vergrendeld en binnen zo'n 5 seconden gaat de oplading van start

 **N.b.**

Meer informatie over laden starten vindt u in het gedeelte Hybride-auto laden.

 **Belangrijk**

Als de zekering in het stopcontact een te lage capaciteit heeft, kan de zekering doorslaan bij het laden van de auto. Neem contact op met een bevoegde elektricien om te kijken wat er verder nodig is.

 **Waarschuwing**

- Het opladen van de hybride-accu mag alleen gebeuren met de toelaatbare maximumlaadstroom of lager conform de lokale en landelijke aanbevelingen voor het opladen van hybride-auto's via een stopcontact/stekker.
- De hybride-accu mag alleen worden opgeladen aan een goedgekeurd en geaard stopcontact.
- Gebruik geen stopcontacten die zichtbare slijtage of schade vertonen, omdat het gebruik ervan aanleiding kan geven tot brand en/of letsel.

 **Belangrijk**

Sluit de laadkabel nooit aan bij gevaar voor onweer of blikseminslag.

## Opladen beëindigen

Sluit de oplading af door de auto te ontgrendelen, de laadkabel uit de laadaansluiting van de auto te halen en daarna uit het 230V-stopcontact<sup>[1]</sup>.

 **N.b.**

Meer informatie over laden beëindigen vindt u in het gedeelte Opladen van hybride-auto beëindigen.

 **Belangrijk**

Ontgrendel de auto via de ontgrendelingsknop op de sleutel alvorens de laadkabel uit de laadaansluiting van de auto los te nemen. Dit ook als de portieren van de auto al zijn ontgrendeld. Als u de auto niet ontgrendelt via de ontgrendelingsknop, kan schade aan de laadkabel of aan het laadsysteem ontstaan.

**!** **Belangrijk**

- Haal de stekker van de laadkabel nooit uit het stopcontact tijdens het opladen; het gevaar is dan aanwezig dat het stopcontact beschadigd raakt.
- Ontgrendel altijd de auto om het opladen te onderbreken voordat u de stekker uit het stopcontact haalt.
- Let erop dat u de laadkabel uit de laadaansluiting van de auto haalt voordat u de stekker uit het stopcontact haalt, niet alleen om schade aan het systeem te voorkomen, maar ook om te voorkomen dat het laden onbedoeld wordt onderbroken.

## Zekering

Bij laden van een hybride-auto via het stopcontact wordt de zekering hoog belast.

**!** **Belangrijk**

Zorg ervoor dat de zekering voor de contactdoos geschikt is voor de voor de laadkabel gespecificeerde stroomsterkte.

Normaal zitten meerdere 230V-stopcontacten op dezelfde zekeringgroep, zodat andere stroomverbruikers (zoals verlichting, stofzuiger, boormachine en dergelijke) op dezelfde zekeringgroep kunnen zitten.

**!** **Belangrijk**

Controleer of het 230V-stopcontact voldoende stroom kan leveren om een elektrische auto op te laden – laat bij twijfel het contact controleren door een vakman.

<sup>[1]</sup> De spanning op het stopcontact kan per markt verschillen.

## 11.1.9. Hybride-auto laden

Laad de auto via een laadstation thuis of via een openbaar laadstation <sup>[1]</sup>.

### Opladen starten

- 1 Maak de laadkabel los uit de bewaaraansluiting van het laadstation of neem de laadkabel erbij. Let erop dat de auto voor oplading moet zijn afgezet.
- 2 Sluit de laadkabel aan op het laadstation. Als het laadstation een vaste laadkabel heeft, gaat u verder naar stap 3.

**!** **Belangrijk**

Sluit de laadkabel niet aan als er kans is op onweer of bliksem.

3

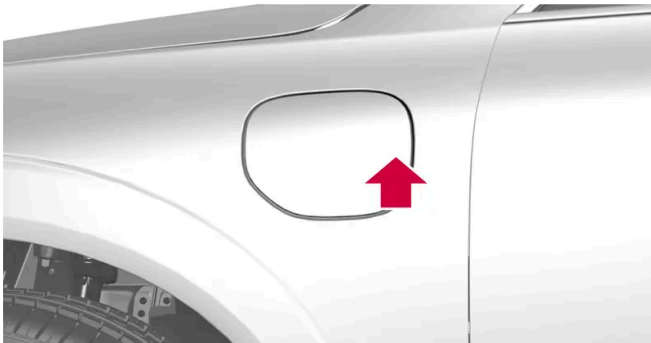

Druk op het achterste deel van de klep om de laadklep te openen <sup>[2]</sup>.

4

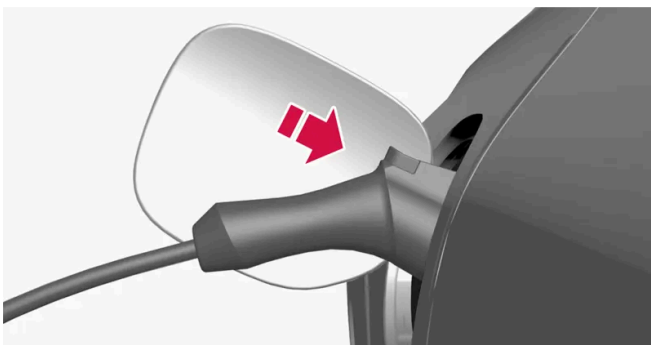

Verwijder de afdekking van de laadkabelstekker en duw de laadkabelstekker zover mogelijk in de laadaansluiting van de auto.

**!** **Belangrijk**

Plaats om lakschade te voorkomen bij hevige storm bijvoorbeeld de beschermdop van de laadaansluiting dusdanig dat deze niet tegen het lakwerk aankomt.

5 De laadkabelstekker wordt geblokkeerd/vergrendeld en binnen zo'n 5 seconden gaat de oplading van start.

- Wanneer de oplading is gestart, knippert het groene LED-lampje in de laadaansluiting. Op het bestuurdersdisplay verschijnt de berekende resterende laadtijd of een melding als de oplading niet naar behoren verloopt.

Tijdens de oplading kan er een plasje water onder de auto ontstaan afkomstig van de airco. Dit is normaal en hoort bij de koelfunctie van de hybride-accu.

### **Waarschuwing**

- Houd kinderen in de gaten die in de buurt van een aangesloten laadkabel komen.
- Er loopt een hoge spanning door de laadkabel. Blootstelling aan een hoge spanning kan ernstig letsel met mogelijk dodelijke afloop veroorzaken.
- Gebruik de laadkabel niet als deze op enigerlei wijze is beschadigd. Laat de reparatie van een beschadigde of defecte laadkabel over aan een werkplaats – geadviseerd wordt een Volvo-werkplaats.
- Plaats de laadkabel altijd zodanig dat er niet overheen wordt gereden, op wordt gestapt, over wordt gestruikeld of de kabel op een andere manier beschadigd raakt of letsel veroorzaakt.
- Sluit niet een of meer adapters van welk type dan ook aan tussen laadkabel en auto.

Zie ook de voorschriften van de fabrikant voor het gebruik van de laadkabel en de onderdelen daarvan.

### **Belangrijk**

Was de auto niet als de laadkabel is aangesloten of als de laadklep open is.

#### Sticker aan de binnenkant van de klep voor de laadaansluiting



De aanduiding conform CEN-norm EN 17186 zit aan de binnenkant van de laadklep.

<sup>[1]</sup> Heeft betrekking op laden met een mode 3-laadkabel of een laadstation met een vaste laadkabel.

<sup>[2]</sup> De afbeelding is schematisch, zodat er afhankelijk van het model afwijkingen mogelijk zijn.

## 11.1.10. Opladen van hybride-auto beëindigen

Beëindig het opladen<sup>[1]</sup> door de auto te ontgrendelen, de laadkabel uit de laadaansluiting van de auto te halen en daarna uit het laadstation.

- 1 Ontgrendel de auto met de sleutel<sup>[2]</sup>. Het laden wordt beëindigd en de geblokkeerde stekker van de laadkabel wordt vrijgegeven/ontgrendeld.

**!** **Belangrijk**

Onderbreek altijd eerst het opladen voordat u de laadkabel loskoppelt – eerst van de laadaansluiting van de auto en daarna van het laadstation.

2

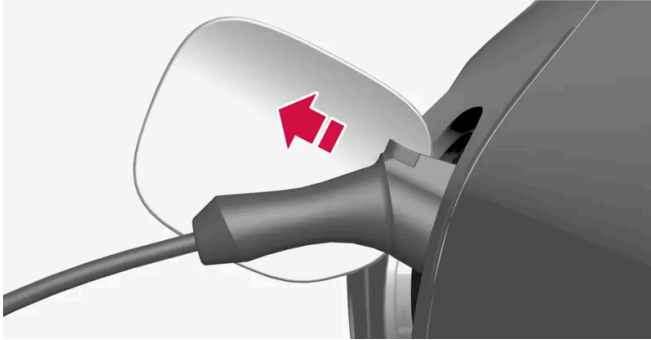

Haal de laadkabel uit de laadaansluiting van de auto en sluit de klep.

- 3 Haal de laadkabel uit het laadstation of sluit de vaste laadkabel aan op de bewaaraansluiting van het laadstation.

**!** **Belangrijk**

Ontgrendel altijd de auto om het opladen te onderbreken voordat u de laadkabel eruit haalt. Let erop dat u de laadkabel uit de laadaansluiting van de auto haalt voordat u de stekker uit het laadstation haalt, niet alleen om schade aan het systeem te voorkomen, maar ook om te voorkomen dat het laden onbedoeld wordt onderbroken.

## Automatische laadkabelvergrendeling

Als de laadkabel niet uit de laadaansluiting wordt losgemaakt, wordt deze een tijdje na het ontgrendelen automatisch weer vergrendeld. De laadkabel is weer los te nemen als u de auto ontgrendelt vanaf de sleutel. Bij auto's met passieve vergrendeling en ontgrendeling\* is het mogelijk weer met de stekker te vergrendelen en ontgrendelen.

<sup>[1]</sup> Heeft betrekking op laden met een mode 3-laadkabel of een laadstation met een vaste laadkabel.

<sup>[2]</sup> Om het laden te beëindigen is ontgrendelen altijd nodig, of de auto nu vergrendeld of ontgrendeld is

\* Optie/accessoire.

---

## 11.1.11. Laadtijd

De onderstaande laadtijden zijn globaal en gelden wanneer de oplading niet wordt beïnvloed door de klimaatregeling of andere stroomverbruikers. Als de laadtijd langer lijkt, moet u dit onderzoeken.

De inhoud van deze handleiding geeft de status van de gebruikershandleiding weer op het moment van drukken en is mogelijk niet volledig geldig in toekomstige gevallen. Raadpleeg voor meer informatie de eerste pagina voor de volledige disclaimer.



## Laadtijd (eenfasig laden)

Laadtijden voor laden met 230 V		
Stroomsterkte (A) <sup>[1]</sup>	Laadvermogen (kW) <sup>[2]</sup>	Laadtijd (uur)
6	1,3	13
10	2,2	8
16	3,6	5

**i** N.b.

- Het laadvermogen en de laadtijd kunnen afhankelijk van het spanningsniveau en de aanwezigheid van andere stroomverbruikers op hetzelfde circuit variëren.
- Bij gebruik van een laadstation met een hoger vermogen dan 3,6 kW, is het hoogste laadvermogen van de hybride-auto 3,6 kW.

**i** N.b.

Bij zeer koud of zeer warm weer wordt een deel van de laadstroom gebruikt om de hybride-accu te verwarmen/koelen, wat tot een langere laadtijd leidt.

<sup>[1]</sup> De maximale laadstroom kan per markt verschillen.

<sup>[2]</sup> Het hoogste laadvermogen van de auto is 3,6 kW.

## 11.2. Hybridemeter

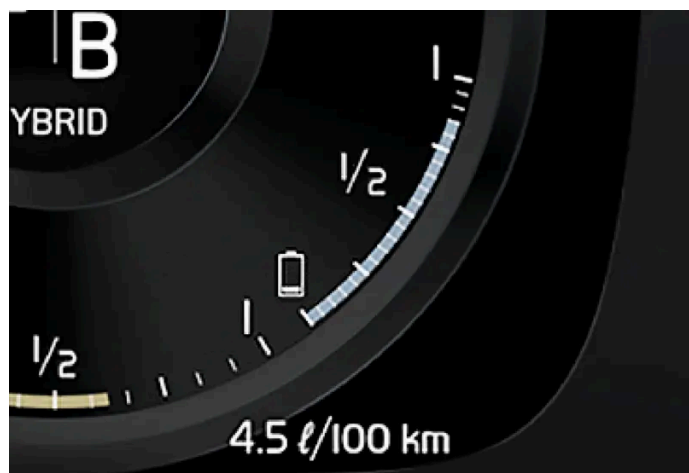

De hybridemeter geeft de resterende hoeveelheid stroom in de hybride-accu aan.



De stroom in de hybride-accu wordt niet alleen gebruikt voor de elektromotor, maar ook voor koeling of verwarming van de auto. De boordcomputer geeft een schatting van de actieradius op de resterende hoeveelheid stroom in de hybride-accu.

## Symbolen op de hybridemeter



Het symbool  op de hybridemeter geeft aan dat de functie **Hold** is geactiveerd, terwijl het symbool  aangeeft dat het systeem **Charge** is geactiveerd.

## 11.3. Hybridemeter

In de rijmodi Hybrid en Pure verschijnt een hybridemeter op het bestuurdersdisplay die u kunt gebruiken om zuiniger te rijden.

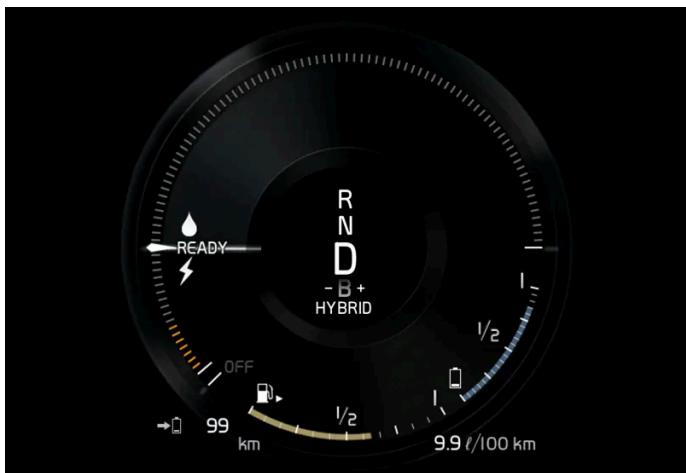

De hybridemeter geeft op uiteenlopende manieren het verband aan tussen het benutte en het beschikbare vermogen van de elektromotor.

## Symbolen op de hybridemeter



Geeft het beschikbare vermogen van de elektromotor. Een gevuld symbool betekent dat de elektromotor wordt gebruikt.



Een niet-gevuld symbool betekent dat de elektromotor niet wordt gebruikt.



Geeft het vermogensniveau aan waarbij de verbrandingsmotor aanslaat. Een gevuld symbool betekent dat de verbrandingsmotor wordt gebruikt.



Geeft het vermogensniveau aan waarbij de verbrandingsmotor aanslaat. Een niet-gevuld symbool betekent dat de verbrandingsmotor niet wordt gebruikt.



Indicatie die aangeeft dat de hybride-accu wordt opgeladen zoals bij lichte druk op het rempedaal.

## Gewenst vermogen

De wijzer van de hybridemeter geeft het door u gewenste motorvermogen aan op basis van de stand van het gaspedaal. Hoe groter de uitslag op de schaal, hoe groter het gewenste vermogen in de actuele versnelling. De markering tussen de bliksem-schicht en de druppel geeft het punt aan waarop de verbrandingsmotor wordt gestart.

Bijvoorbeeld:

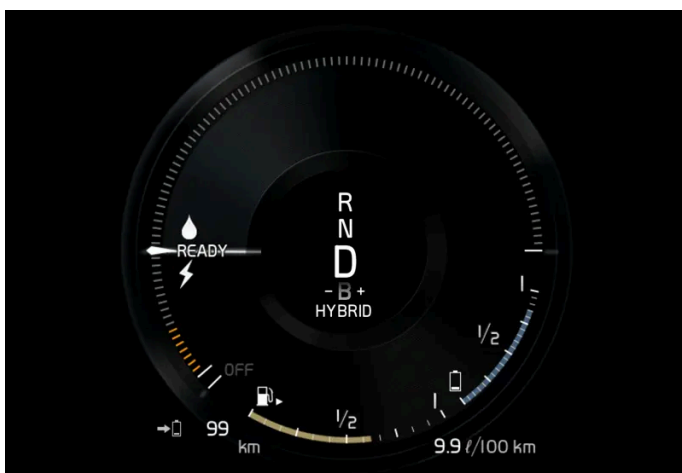

De auto is gestart maar staat stil, geen vermogensbehoefte.

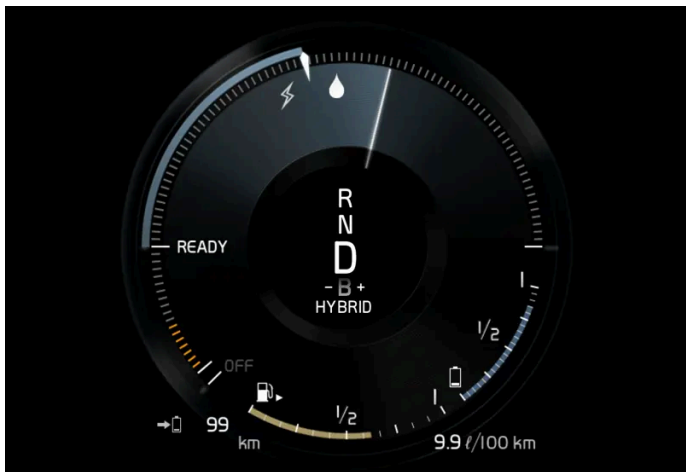

De elektromotor is niet in staat het gevraagde motorvermogen te leveren, zodat de verbrandingsmotor aanslaat.



De auto genereert stroom voor de accu en de accu wordt opgeladen bij lichte druk op het rempedaal of bij het afremmen op de motor op een aflopende helling.

## 11.4. Aandrijving

De auto combineert een verbrandingsmotor voor de voorwielaandrijving met een elektromotor voor de achterwielaandrijving.

### Twee aandrijvingen

Afhankelijk van de gekozen rijmodus en de beschikbare energie kunnen de beide aandrijvingen elk afzonderlijk of tegelijkertijd worden gebruikt.

De elektromotor krijgt stroom uit een hybride-accu die in de tunnelconsole ligt. De hybride-accu is op te laden aan een stopcontact of via een speciaal laadstation. De verbrandingsmotor kan bovendien de hybride-accu opladen middels een speciale hoogvoltdynamo.

Zowel de verbrandingsmotor als de elektromotor kan de wielen direct aandrijven. Een geavanceerd regelsysteem benut de eigenschappen van de beide aandrijvingen in verschillende omstandigheden om optimaal rendement te realiseren.

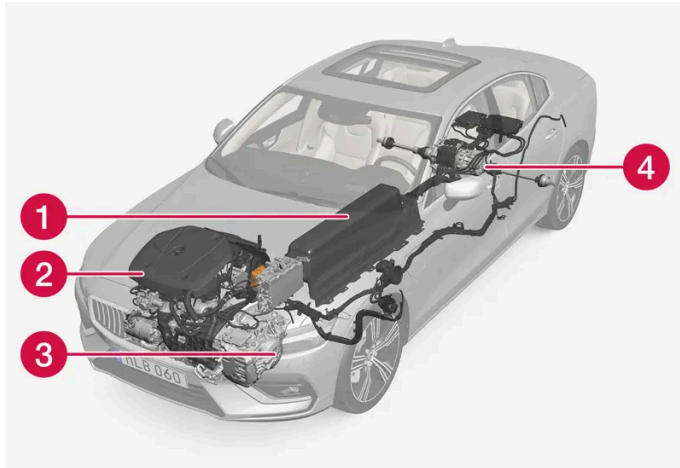

- 1 Hybride-accu - De hybride-accu heeft tot taak stroom op te slaan. De accu krijgt stroom tijdens oplading via het stroomnet, bij regeneratief remmen of via de hoogvolt-dynamo. De accu verstrekt stroom voor elektrische aandrijving en voor tijdelijk gebruik van de elektrische airconditioning bij preconditioning van de passagiersruimte.
- 2 Verbrandingsmotor - De verbrandingsmotor start, wanneer de ladingsgraad van de hybride-accu onvoldoende is om het motorvermogen te realiseren waar de bestuurder via het gaspedaal om vraagt.
- 3 Hoogvolt-dynamo<sup>[1]</sup> - Laadt de hybride-accu. Startmotor voor de verbrandingsmotor. Kan de verbrandingsmotor ondersteunen met extra stroom.
- 4 Elektromotor - Drijft de auto aan bij ritten op stroom. Biedt extra motorkoppel en -vermogen tijdens het optrekken. Biedt de mogelijkheid tot elektrische vierwielaandrijving. Zet remenergie om in stroom.

[1] CISG (Crank Integrated Starter Generator) – gecombineerde hoogvolt-dynamo en startmotor.

---

## 11.5. Hold en Charge

In bepaalde situaties is het handig om de ladingsgraad van de hybride-accu tijdens het rijden te kunnen beïnvloeden. Dit is mogelijk met de functies **Hold** en **Charge**.

**Hold** en **Charge** zijn beschikbaar in alle rijmodi. De functies worden geannuleerd bij activering van de rijmodus **Pure**.

### Hold en Charge activeren

U activeert de functies in het functiescherm van het middendispley.

#### Hold



**Accuniveau op peil voor later.**

De functie handhaaft de ladingsgraad van de hybride-accu voor elektrische aandrijving en spaart stroom voor later gebruik zoals bij stadsritten.

De auto werkt normaal zoals bij hybride-aandrijving met een uitgeputte accu, waarbij de auto bijvoorbeeld niet alleen remenergie terugwint, maar ook de verbrandingsmotor vaker laat starten om de ladingsgraad van de accu te

handhaven.

**i** N.b.

De ladingstoestand van de accu kan bij gebruik van **Hold** worden beïnvloed als de auto bijvoorbeeld zwaar beladen is, als er uitrusting aan de trekhaak is gekoppeld of bij het rijden op een lange oplopende helling.

#### Charge



#### Motor laadt hybrideaccu op.

Deze functie laadt de hybride-accu bij met hulp van de verbrandingsmotor om de elektrische aandrijving op een later tijdstip te kunnen uitbreiden.

## Symbolen op het bestuurdersdisplay



Het symbool  verschijnt op de hybridemeter, wanneer Hold geactiveerd is.

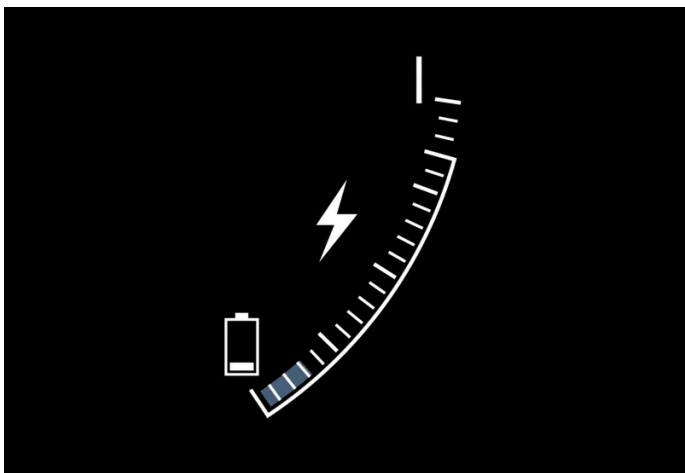

Het symbool  verschijnt op de hybridemeter, wanneer Charge geactiveerd is.

## 11.6. Rijmodi

De inhoud van deze handleiding geeft de status van de gebruikershandleiding weer op het moment van drukken en is mogelijk niet volledig geldig in toekomstige gevallen. Raadpleeg voor meer informatie de eerste pagina voor de volledige disclaimer.

De gekozen rijmodus past de rijeigenschappen van de auto aan om de rijbeleving te verbeteren en ondersteuning te bieden in bepaalde omstandigheden.

Dankzij de rijmodi kunt u in uiteenlopende rijomstandigheden snel gebruikmaken van de verschillende autosystemen en instellingen. De verschillende rijmodi zijn aangepast voor optimale rijeigenschappen:

- Besturing
- Motor/versnellingsbak/vierwielaandrijving
- Remmen
- Schokdemping
- Bestuurdersdisplay
- Klimaatinstellingen

Kies de rijmodus die zich leent voor de actuele rijomstandigheden. Let erop dat alle rijmodi niet in alle situaties beschikbaar zijn.

## Mogelijke rijmodi

### **Waarschuwing**

Let erop dat de auto bij elektrische aandrijving geen motorgeluid produceert, waardoor spelende kinderen, voetgangers, fietsers en huisdieren u mogelijk niet opmerken. Dit geldt in het bijzonder wanneer u op lage snelheden rijdt zoals op parkeerterreinen.

### **Waarschuwing**

Laat de auto niet met geactiveerde rijstand in een ongeventileerde ruimte en uitgeschakelde brandstofmotor staan - de motor start automatisch bij een laag energieniveau in de hybride-accu en de uitlaatgassen kunnen dan ernstig letsel veroorzaken bij mensen en dieren.

## Hybrid

- Dit is de normale rijmodus van de auto, waarbij de elektromotor en de verbrandingsmotor in combinatie werken.

Bij het starten van de motor staat de auto in de rijmodus **Hybrid**. De regeling maakt gebruik van de elektromotor en de verbrandingsmotor – ieder afzonderlijk of allebei tegelijk – en past het gebruik ervan aan lettend op prestaties, brandstofverbruik en comfort. Het hangt van de ladingsgraad van de hybride-accu en bijvoorbeeld van de behoefte aan warmte of koeling in het interieur af in hoeverre het mogelijk is alleen de elektromotor te gebruiken.

Met een hoog vermogen is volledig elektrische aandrijving mogelijk. Bij bediening van het gaspedaal wordt tot een bepaalde pedaalstand alleen de elektromotor geactiveerd. De verbrandingsmotor start, wanneer deze gaspedaalstand wordt overschreden en de ladingsgraad van de hybride-accu onvoldoende is om het motorvermogen te realiseren waar de bestuurder via het gaspedaal om vraagt.

Bij een geringe ladingsgraad (hybride-accu bijna leeg) moet de ladingsgraad van de accu worden hersteld, wat betekent dat de verbrandingsmotor vaker aanslaat. Laad de hybride-accu via een laadkabel op aan een 230 V(AC)-stopcontact of activeer **Charge** op het functiescherm om de mogelijkheid tot volledig elektrische aandrijving te herstellen.

De rijmodus is afgestemd op een laag energieverbruik bij gecombineerd gebruik van elektromotor en verbrandingsmotor, zonder afbreuk te doen aan klimaatcomfort of rijervaring. Als een hogere acceleratie gewenst is, wordt het maximaal beschikbare extra vermogen van de elektrische aandrijflijn ingezet.

De auto registreert tevens of de rijomstandigheden vierwielaandrijving vereisen en schakelt deze dan automatisch in. Vierwiel-aandrijving en extra elektrisch vermogen zijn altijd beschikbaar, ongeacht de laadstatus van de accu.

#### Informatie op het bestuurdersdisplay

Bij ritten in de hybridemodus verschijnt een hybridemeter op het bestuurdersdisplay. De wijzer van de hybridemeter geeft de energie aan die overeenkomt met het vermogen waar u via het gaspedaal om vraagt. De markering tussen de bliksemschicht en de druppel geeft de beschikbare hoeveelheid energie aan.

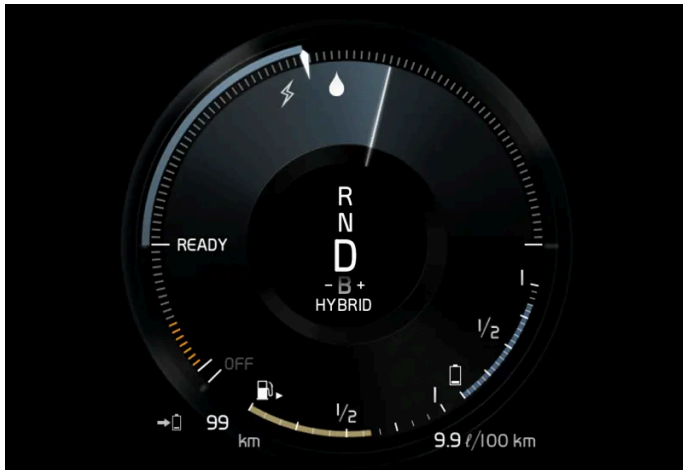

Bestuurdersdisplay bij aandrijving met elektromotor en verbrandingsmotor.



Wanneer er bij licht afremmen energie voor de accu wordt teruggewonnen (geregenereerd) wordt dat ook op het bestuurdersdisplay aangegeven.



## Pure

- Met de elektromotor rijden voor een minimaal stroomverbruik en een zo laag mogelijke uitstoot van kooldioxide.

De rijmodus prioriteert het gebruik van de hybride-accu. Dit houdt onder meer in dat het effect van bepaalde klimaatinstellingen wordt gereduceerd voor een zo groot mogelijke actieradius op accu.

De **Pure**-modus is beschikbaar zolang de hybride-accu een voldoende hoog laadpercentage en beschikbaar vermogen heeft wat kan worden beïnvloed door de temperatuur. Als de verbrandingsmotor start, wisselt de rijmodus automatisch naar de **Hybrid**-modus totdat de bestuurder de **Pure**-modus weer kan kiezen.

De verbrandingsmotor start:

- als het laadpercentage van de accu te laag is
- als de bestuurder het gaspedaal helemaal intrapt.

De **Pure**-modus is niet beschikbaar:

- als het laadpercentage van de accu te laag is
- als de snelheid hoger is dan 140 km/h (87 mph) (geldt niet bij van een helling af rijden e.d.)
- bij systeem-/onderdeelbeperkingen door bijvoorbeeld een lage buitentemperatuur.

### **N.b.**

De verbrandingsmotor kan in bepaalde rijsituaties tijdelijk starten wanneer rijmodus **Pure** wordt gebruikt. Dit gebeurt om de wielen het gewenste koppel te geven in rijsituaties die een hogere belasting vereisen, bijv. bij rijden met een aanhanger of op een oplopende helling.

De rijmodus is aangepast voor een zo groot mogelijke actieradius bij elektrische aandrijving en is primair ontwikkeld voor stadsverkeer. Met **Pure** is het laagst mogelijke verbruik van toepassing, zelfs als de hybride-accu leeg is. Het klimaat in het interieur wordt afgeregeld op Eco-klimaat en op een glad wegdek kan een enigszins grotere mate van doorslippende wielen zijn toegestaan voordat de vierwielaandrijving automatisch wordt geactiveerd.

## Eco-klimaat

In de rijmodus **Pure** wordt automatisch het Eco-klimaat voor de passagiersruimte geactiveerd om het stroomverbruik te beperken.

### **N.b.**

Bij activering van de rijmodus **Pure** worden enkele parameters in de instellingen van de klimaatregeling gewijzigd en gelden functiebeperkingen voor bepaalde elektrische verbruikers. Bepaalde instellingen zijn handmatig te herstellen, maar de volledige functionaliteit is alleen te verkrijgen door de rijmodus **Pure** te verlaten of de rijmodus **Individual** aan te passen maximale functionaliteit op klimaatregelingsgebied.

Druk bij problemen met beslagen ruiten op de knop voor maximale ontwaseming met normale functionaliteit.

## Constant AWD

- De wegligging en rijeigenschappen van de auto verbeteren door verlengde vierwielaandrijving.

In deze rijmodus wordt de auto vergrendeld in de vierwielaandrijving. Een aangepaste verdeling van voor- en achteraskoppel zorgt voor uitstekende rijeigenschappen, rijstabiliteit en tractie, bijvoorbeeld bij gladheid, bij ritten met een zware aanhangwagen of bij het slepen. De rijmodus **Constant AWD** is altijd beschikbaar, ongeacht de laadstatus van de hybride-accu.

Bij vierwielaandrijving werken zowel de verbrandingsmotor als de elektromotor, wat een verhoogd brandstofverbruik inhoudt.

In de overige rijmodi bepaalt de auto zelf de behoefte aan vierwielaandrijving, zodat de elektromotor of de verbrandingsmotor zo nodig worden ingeschakeld.

#### Power

- De auto vertoont een sportiever gedrag en reageert sneller op het gaspedaal.

De rijmodus past het gecombineerde effect van de verbrandingsmotor en elektromotor aan door aandrijving van zowel voor- als achterwielen. Er wordt sneller en scherper geschakeld en de versnellingsbak geeft de voorrang aan een versnelling die een hogere trekkracht oplevert. De auto reageert sneller op stuurwielbewegingen en de vering is stugger dan normaal.

Bij vierwielaandrijving werken zowel de verbrandingsmotor als de elektromotor, wat een verhoogd brandstofverbruik inhoudt.

De rijmodus is afgestemd op maximale prestaties en optimale reacties op het gaspedaal. De respons van de verbrandingsmotor op het gaspedaal, het schakelschema en het laaddruksysteem worden aangepast. Ook de chassisinstellingen, besturing en remreactie worden geoptimaliseerd. De rijmodus **Power** is altijd beschikbaar, ongeacht de laadstatus van de hybride-accu.

De **Power**-stand is ook aanwezig in de uitvoering **Polestar Engineered\***.

#### Individual

- Deze stand biedt de mogelijkheid om uw eigen rijinstellingen op te slaan.

Kies een van de rijmodi als uitgangspunt en pas de instellingen voor de rijeigenschappen geheel naar wens aan. De instellingen worden vervolgens opgeslagen in uw eigen bestuurdersprofiel.

De persoonlijke rijmodus is alleen beschikbaar, wanneer u deze eerst geactiveerd hebt op het middendispley.

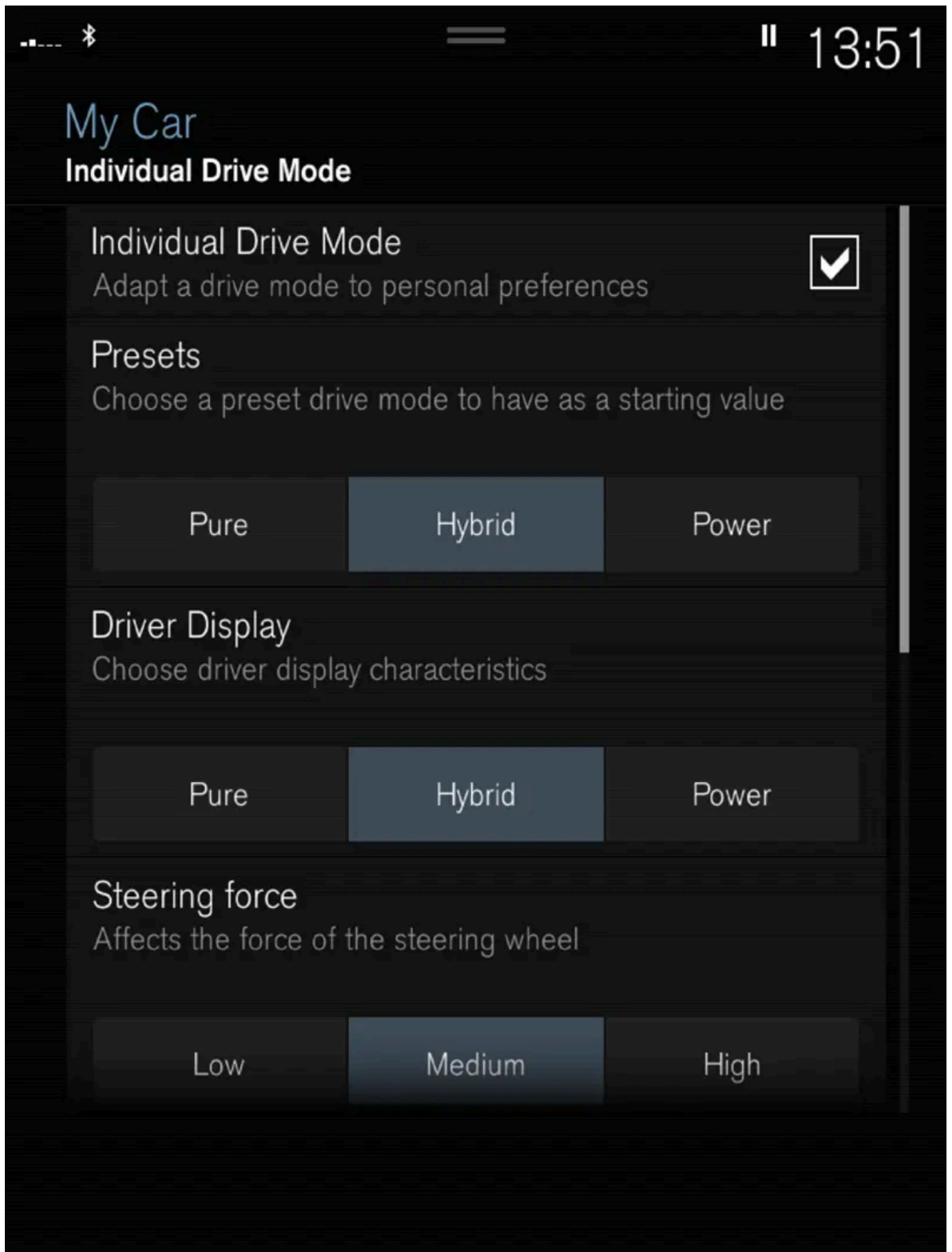

Instellingsscherm<sup>[1]</sup> voor rijmodus Individual.

1 Tik op Instellingen op het hoofdscherm.

De inhoud van deze handleiding geeft de status van de gebruikershandleiding weer op het moment van drukken en is mogelijk niet volledig geldig in toekomstige gevallen. Raadpleeg voor meer informatie de eerste pagina voor de volledige disclaimer.

- 2 Tik op **My Car** → **Individuele rijmodus** en markeer **Individuele rijmodus**.
- 3 Kies onder **Presets** een rijmodus als uitgangspunt: **Pure, Hybrid, Power of Polestar Engineered\***.  
Instellingen die kunnen worden aangepast, zijn instellingen voor:
  - **Bestuurdersscherm**
  - **Stuurkracht**
  - **Kenmerken aandrijflijn**
  - **Remkenmerken**
  - **Besturing ophanging**
  - **ECO-klimaat**

## Gebruik van elektromotor of verbrandingsmotor

Een geavanceerd regelsysteem bepaalt wanneer de auto met de verbrandingsmotor of met de elektromotor wordt aangedreven of met beide tegelijk.

De primaire functie is het zo effectief mogelijk benutten van de verschillende motoren en de beschikbare energie in de hybride-accu, rekening houdend met de eigenschappen van de verschillende rijmodi en het door u gevraagde vermogen via het gaspedaal.

Er zijn ook gevallen waarbij tijdelijke beperkingen van het systeem, of wettelijke eisen met betrekking tot het aanhouden van een laag niveau van de totale uitstoot van de auto tot een grotere mate van gebruik van de verbrandingsmotor kunnen leiden.

\* Optie/accessoire.

<sup>[1]</sup> De afbeelding is schematisch, zodat er afhankelijk van het model afwijkingen mogelijk zijn.

---

## 11.7. Algemeen over elektrische aandrijving

De auto is uitgerust met een oplaadbare hybride-accu<sup>[1]</sup>. De elektromotor zorgt voornamelijk voor aandrijving op lage snelheden en de benzinemotor op hogere snelheden bij een actievere rijstijl.

## Hybride-accu opladen



De hybride-accu is op te laden via de laadkabel maar kan worden opgeladen bij licht afremmen en bij gebruik van de motorrem in schakelstand B. De hybride-accu is ook op te laden met de verbrandingsmotor van de auto. De startaccu van de auto wordt geladen tijdens het laden van de hybride-accu.

De tijd die nodig is om de hybride-accu te laden is afhankelijk van de gebruikte stroomsterkte.

## Tijdens het rijden

Op het bestuurdersdisplay worden laadinformatie, gekozen rijmodus, afstand tot lege accu en het laadniveau van de hybride-accu weergegeven.

U kunt de auto tijdens het rijden in verschillende rijmodi zetten, zoals alleen elektrische aandrijving of aandrijving door zowel de elektromotor als de benzinemotor als extra vermogen nodig is. De auto berekent op basis van de gekozen rijmodus een passende combinatie van rijeigenschappen, rijbeleving, milieu-impact en brandstofverbruik.

## Invloed van temperatuur

De hybride-accu met bijbehorende elektrische aandrijfsystemen plus de benzinemotor en zijn aandrijfsysteem werken beter wanneer ze de juiste bedrijfstemperatuur hebben.

Als de hybride-accu een temperatuur heeft lager dan  $-10\text{ }^{\circ}\text{C}$  ( $14\text{ }^{\circ}\text{F}$ ) of hoger dan  $40\text{ }^{\circ}\text{C}$  ( $104\text{ }^{\circ}\text{F}$ ) zijn er mogelijk beperkingen/wijzigingen van bepaalde autofuncties van kracht. Het is ook mogelijk dat functies niet beschikbaar zijn, omdat de capaciteit van lithiumion-accu's buiten het gegeven temperatuurinterval afneemt.

Elektrische aandrijving is niet mogelijk, wanneer de accutemperatuur te laag of te hoog is.

## Belangrijke aandachtspunten

### N.b.

De capaciteit van de hybride-accu neemt iets af door veroudering en gebruik, hetgeen ertoe kan leiden dat meer gebruik wordt gemaakt van de benzinemotor en dat zodoende het brandstofverbruik wat hoger wordt.

 **Waarschuwing**

Het opladen van de auto kan de werking van een geïmplanteerde pacemaker of andere medische apparatuur beïnvloeden. Personen met een pacemaker wordt geadviseerd een arts te raadplegen alvorens het opladen te starten.

 **Waarschuwing**

Laat het wisselen van de hybride-accu over aan een werkplaats - geadviseerd wordt een erkende Volvo-werkplaats.

#### Motorgeluid exterieur

 **Waarschuwing**

Let erop dat de auto bij elektrische aandrijving geen motorgeluid produceert, waardoor spelende kinderen, voetgangers, fietsers en huisdieren u mogelijk niet opmerken. Dit geldt in het bijzonder wanneer u op lage snelheden rijdt, zoals op parkeerterreinen.

## Hoogvoltspanning



 **Waarschuwing**

Tal van auto-onderdelen werken op hoogvoltspanning wat gevaarlijk kan zijn bij onoordeelkundig werk. Laat het hanteren van dergelijke onderdelen en alle oranje kabels over aan bevoegd personeel.









Raak geen onderdelen aan, wanneer dat niet uitdrukkelijk in de gebruikershandleiding staat aangegeven.

[1] Van het type lithiumion.

---

## 11.8. Symbolen en meldingen voor hybride-aandrijving op het bestuurdersdisplay

Op het bestuurdersdisplay kunnen enkele symbolen en meldingen verschijnen voor hybride-aandrijving. Ze kunnen ook verschijnen in combinatie met algemene controle- en waarschuwingssymbolen en doven nadat de onderliggende problemen zijn verholpen.

Symbool	Melding	Betekenis
	12V-accu Laadfout, service urgent. Rijd naar werkplaats.	Storing in de 12V-accu. Bezoek een werkplaats <sup>[1]</sup> om de accu zo spoedig mogelijk te laten controleren.
	12V-accu Laadfout. Stop veilig	Storing in de 12V-accu. Breng de auto zo spoedig mogelijk tot stilstand en neem contact op met een werkplaats <sup>[1]</sup> voor controle van de accu.
	12V-accu Zekering defect Service vereist	Storing in de 12V-accu. Bezoek een werkplaats <sup>[1]</sup> om de werking zo spoedig mogelijk te laten controleren.
	HV-accu Oververhit, stop veilig	De temperatuur in de hybride-accu lijkt abnormaal toe te nemen, breng de auto tot stilstand en zet de motor af. Wacht minimaal 5 minuten, voordat u verder rijdt. Bel de werkplaats <sup>[1]</sup> of controleer van de buitenzijde of alles weer normaal werkt, voordat u verder rijdt.
	Vermogen verlaagd Max. rijdsnelheid beperkt	De hybride-accu is onvoldoende opgeladen voor hogere snelheden. Laad de accu zo spoedig mogelijk op.
	Aandrijfsysteem Ruw gedrag bij lage snelheid, gebruik auto OK	Het hybridesysteem werkt niet naar behoren. Bezoek een werkplaats <sup>[1]</sup> om de werking zo spoedig mogelijk te laten controleren.
	Storing hybridesyst. Service vereist	Het hybridesysteem is defect. Bezoek een werkplaats <sup>[1]</sup> om de werking zo spoedig mogelijk te laten controleren.
	Laadkabel Vóór starten verwijderen	Verschijnt, wanneer u de auto probeert te starten, terwijl de laadkabel nog op de auto is aangesloten. Koppel de laadkabel los en sluit de klep van de laadaansluiting.

<sup>[1]</sup> Geadviseerd wordt een erkende Volvo-werkplaats.

## 11.9. Langdurige stalling van auto met hybride-accu

Om het gevaar voor schade aan de hybride-accu tijdens langdurig stallen (langer dan 1 maand) tot een minimum te beperken, adviseren wij om het laadpercentage op ongeveer 25 % te houden. Controleer regelmatig het laadniveau op het bestuurdersdisplay.

### Vóór langdurig stallen

Het aanbevolen laadpercentage bij langdurig stallen is ongeveer 25 %.

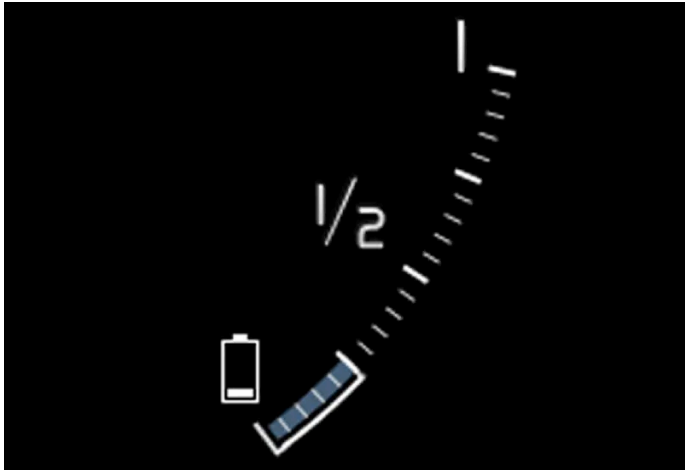

- Als het laadpercentage hoog is, rijdt u met de auto tot het aanbevolen niveau is bereikt.
- Als het laadpercentage laag is, laadt u de auto tot het aanbevolen niveau is bereikt.

#### Tijdens langdurig stallen

Controleer regelmatig het laadpercentage op het bestuurdersdisplay.

Laad de auto op als het laadpercentage duidelijk is gedaald of als er meer dan 6 maanden niet is geladen. Dit om de natuurlijke zelfontlading van de accu te compenseren.

**i N.b.**

Tijdens langdurig stallen moet de auto koel staan en moeten extreme temperaturen worden vermeden om het gevaar voor accuschade tot een minimum te beperken. Kies vooral in een warm klimaat voor een plek binnen of in de schaduw (waar de temperatuur het laagst is).

## 11.10. Actieradius op accu

De actieradius van de auto is van meerdere factoren afhankelijk. De voorwaarden voor een grote actieradius zijn afhankelijk van de omstandigheden en situaties waarin de auto rijdt.

Beschouw de gecertificeerde waarde voor de actieradius niet als de te verwachten actieradius. De certificeringswaarde moet in de eerste plaats worden gebruikt om verschillende auto's te vergelijken bij speciale testcycli.



## Actieradius op het bestuurdersdisplay

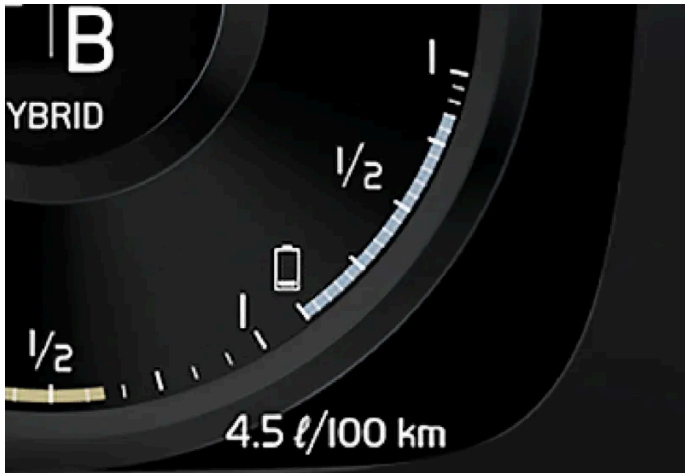

Wanneer de auto uit de fabriek komt of na een fabrieksreset wordt de actieradius gebaseerd op de gecertificeerde waarde.

Wanneer de auto een poosje gereden heeft, wordt de actieradius op historische rijpatronen gebaseerd. De gebruikte hoeveelheid historiek hangt af van de ladingsgraad van de accu. Hoe lager de ladingsgraad van de hybride-accu, hoe sneller de actieradius zich daarom aan een gewijzigd rijpatroon aanpast.

### Factoren die van invloed zijn op de actieradius

Naast de historische rijgegevens zijn er verschillende factoren die van invloed zijn op de actieradius. De grootste actieradius wordt bereikt onder gunstige omstandigheden als alle factoren een positieve invloed hebben.

Voorbeelden van factoren die van invloed zijn op de actieradius:

- snelheid
- klimaatinstellingen
- topografie
- preconditioning
- banden en bandenspanning
- verkeerssituatie
- temperatuur en weer
- wegomstandigheden.

## Actieradius gebaseerd op snelheid en buitentemperatuur

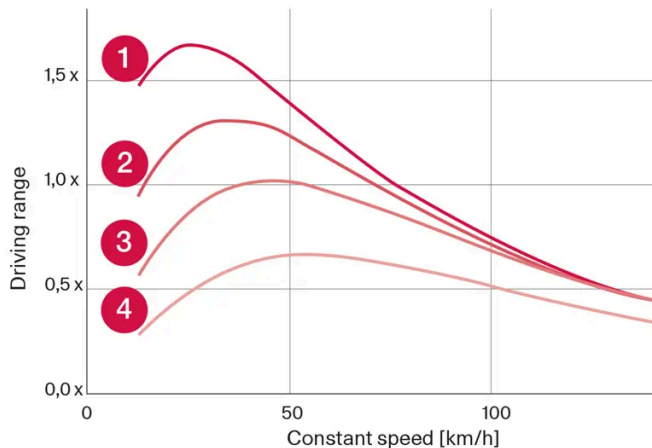

- 1 20 °C (68 °F) buitentemperatuur en interieurklimaat uit.
- 2 20 °C (68 °F) buitentemperatuur en interieurklimaat aan.
- 3 35 °C (95 °F) buitentemperatuur en interieurklimaat aan.
- 4 -10 °C (14 °F) buitentemperatuur en interieurklimaat aan.

De grafiek geeft de globale verhouding aan tussen een constante snelheid en de actieradius, waarbij een lagere constante snelheid een gunstige invloed heeft op de actieradius.

Een hogere buitentemperatuur en een uitgeschakelde klimaatregeling zijn ook gunstiger voor de actieradius.

---

## 11.11. Zuinig rijden

Voor de langst mogelijke actieradius moet u de rit plannen en uw rijwijze en snelheid aan de situatie aanpassen.

### Vóór het rijden

- Activeer zo mogelijk de preconditioning van de auto alvorens ermee te gaan rijden door de laadkabel op het elektriciteitsnet aan te sluiten.
- Als preconditioning bij koude weersomstandigheden niet mogelijk is, gebruik dan in eerste instantie de elektrische stoel- en stuurverwarming. Verwarm niet het hele interieur, omdat dit energie van de hybride-accu verbruikt.
- De bandenkeuze en bandenspanning zijn mogelijk van invloed op het energieverbruik – informeer bij een erkende Volvo-dealer naar passende banden.
- Neem geen spullen in de auto mee die u niet gebruikt – hoe groter de belading, hoe hoger het verbruik.

### Tijdens het rijden

- Activeer de rijmodus **Pure**.
- Activeer de functie **Hold** bij hogere snelheden tijdens ritten die langer duren dan de elektromotor aankan.
- Gebruik **Charge** niet voor oplading van de hybride-accu.
- Rijd met gelijkmatige snelheid en met vooruitziende blik om zo weinig mogelijk te hoeven remmen.

De inhoud van deze handleiding geeft de status van de gebruikershandleiding weer op het moment van drukken en is mogelijk niet volledig geldig in toekomstige gevallen. Raadpleeg voor meer informatie de eerste pagina voor de volledige disclaimer.

- Bij afremmen wordt de hybride-accu opgeladen door licht te remmen met het rempedaal.
- Bij hoge snelheden neemt het stroomverbruik toe, aangezien de luchtweerstand toeneemt naarmate de snelheid stijgt.
- Beperk bij koud weer zo mogelijk de elektrische verwarming van ruiten, spiegels, stoelen en stuurwiel.
- Rijd niet met open zijruiten.
- Houd de auto op een helling niet stil met het gaspedaal, maar activeer dan de functie rem bij stilstand.
- Schakel bij een kortere rit na preconditioning indien mogelijk de klimaatregeling uit.

## Na het rijden

- Parkeer indien mogelijk in een geklimatiseerde garage met laadmogelijkheid.

---

## 11.12. Accu's recyclen

Uitgewerkte accu's moeten op een milieuvriendelijke manier worden gerecycled.

Neem contact op met een werkplaats bij twijfel over de juiste manier van verwerken van dergelijk afval - geadviseerd wordt een erkende Volvo-werkplaats. De hybride-accu mag uitsluitend door erkend werkplaatspersoneel worden gehanteerd.

---

## 11.13. Hybride-accu

De hybride-accu drijft de elektromotor van de auto aan en wordt via de laadaansluiting van de auto geladen.

 **N.b.**

U kunt de auto niet starten bij een uitgeputte hybride-accu.

Als zowel de startaccu als de hybride-accu leeg zijn, moet u beide accu's opladen. Het is niet mogelijk om in een dergelijk geval alleen de hybride-accu op te laden. De hybride-accu kan alleen worden opgeladen als de startaccu een bepaalde ladingsgraad heeft.

 **Waarschuwing**

Een hybride-accu mag alleen worden vervangen door de werkplaats. Een erkende Volvo-werkplaats wordt aanbevolen.

## Levensduur en capaciteit van de hybride-accu

De capaciteit van de hybride-accu neemt na verloop van tijd en met het gebruik af, wat kan leiden tot extra gebruik van de verbrandingsmotor, met als gevolg een verhoogd brandstofverbruik en een kleinere actieradius bij elektrisch rijden.

## Koelvloeistof

De inhoud van deze handleiding geeft de status van de gebruikershandleiding weer op het moment van drukken en is mogelijk niet volledig geldig in toekomstige gevallen. Raadpleeg voor meer informatie de eerste pagina voor de volledige disclaimer.

Het koelsysteem van de hybride-accu is voorzien van een apart expansiereservoir.

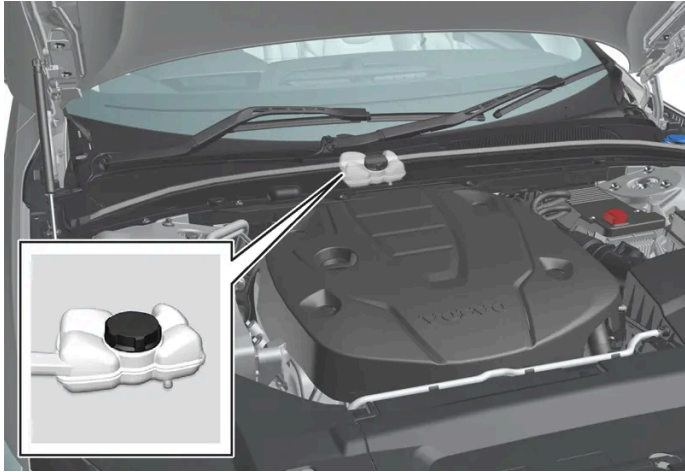

**!** **Belangrijk**

Het bijvullen van een hybride-accu met koelvloeistof mag alleen worden uitgevoerd door de werkplaats. Een erkende Volvo-werkplaats wordt aanbevolen.

## Specificaties van de hybride-accu

**Soort:** Lithiumion

**Totale energiecapaciteit:** 18,8 kWh

## 12. Starten en rijden

---

### 12.1. Auto starten en afzetten

---

#### 12.1.1. Elektronische startblokkering

De elektronische startblokkering is een anti-diefstalsysteem dat voorkomt dat de auto zonder de juiste sleutel kan worden gestart.

De volgende foutmelding op het bestuurdersdisplay houdt verband met de elektronische startblokkering:

Sym-bool	Melding	Betekenis
	Sleutel niet gevonden	Fout bij het uitlezen van de sleutel tijdens het starten – plaats de sleutel op het sleutelsymbool in de bekerhouder en probeer het opnieuw.

#### Op afstand bediende startblokkering met opsporingssysteem <sup>[1]</sup>

De auto is uitgerust met een systeem waarmee het mogelijk is om de auto op te sporen en te lokaliseren alsmede op afstand de startblokkering te activeren zodat de motor niet meer te starten is. Neem contact op met de dichtstbijzijnde Volvo-dealer voor meer informatie over het systeem en hulp bij de activering ervan.

De volgende foutmelding op het bestuurdersdisplay houdt verband met de op afstand bediende startblokkering met opsporingssysteem:

Sym-bool	Melding	Betekenis
	Immobilisatie op afst. Auto kan niet worden gestart	De op afstand bediende startblokkering met opsporingssysteem is geactiveerd. De auto is niet te starten. Contact opnemen met de Volvo On Call-helpdesk.

<sup>[1]</sup> Alleen bepaalde markten en uitsluitend in combinatie met Volvo On Call.

---

#### 12.1.2. Auto starten

De auto wordt gestart met de startknop op de tunnelconsole als de sleutel zich in het interieur bevindt.



De startknop op de tunnelconsole.

**⚠ Waarschuwing**

Vóór het starten:

- Doe de veiligheidsgordel om.
- Stel stoel, stuur en spiegels in.
- Zorg ervoor dat het rempedaal volledig kan worden ingetrapt.

U gebruikt de sleutel zelf niet bij het starten van de auto, omdat de auto is uitgerust met ondersteuning voor starten zonder sleutel (passief startsysteem).

Om de auto te starten:

**1**

**⚠ Belangrijk**

Het is niet mogelijk om de auto te starten als de laadkabel nog is aangesloten. Let erop dat u de laadkabel uit de laadaansluiting neemt en de klep van de laadaansluiting dichtdoet voordat u de auto start.

Controleer of de sleutel in de auto aanwezig is. Voor auto's met passief starten moet de sleutel zich voor in het interieur bevinden. Met de optie passieve vergrendeling/ontgrendeling\* van de auto is het voldoende dat de transpondersleutel zich ergens in de auto bevindt.

- 2 Houd het rempedaal volledig ingetrapt<sup>[1]</sup> en zet de auto in schakelstand P of N.
- 3 Draai de startknop rechtsom en laat de knop weer los. De knop veert automatisch terug naar de uitgangspositie.

Bij het starten van de motor blijft de startmotor draaien, totdat de motor aanslaat of totdat de beveiliging tegen oververhitting in werking treedt<sup>[2]</sup>.

Bij start in normale omstandigheden wordt doorgaans de elektrische aandrijving gebruikt – de benzinemotor blijft uitgeschakeld. Dit betekent dat de elektromotor “gestart” en de auto rijklaar is, wanneer u de startknop rechtsom hebt gedraaid. Ter bevestiging dat de motor is gestart, doven de controlelampjes op het bestuurdersdisplay en gaat het gekozen thema branden.

Er zijn echter situaties waarbij de benzinemotor start zoals bij een te lage buitentemperatuur of als de hybride-accu moet worden opgeladen.

## Foutmeldingen

Als bij het starten de melding **Sleutel niet gevonden** op het bestuurdersdisplay verschijnt, plaats dan de sleutel in de buurt van de back-uplezer. Doe vervolgens een nieuwe startpoging.



Positie back-uplezer in de tunnelconsole.

### **i** N.b.

Zorg ervoor dat er geen andere sleutels, metalen voorwerpen of elektronische apparaten (zoals mobiele telefoons, tablets, computers of laders) in de back-uplezer liggen, wanneer u de sleutel in de back-uplezer plaatst. Als er zich meerdere sleutels in de back-uplezer bevinden, kunnen deze elkaar storen.

Als bij het starten de melding **Motor starten Systeemcontrole**, wachten op het bestuurdersdisplay verschijnt, wacht dan tot de melding verdwijnt en doe vervolgens een nieuwe startpoging.

### **!** Belangrijk

Als de motor na 3 pogingen niet gestart is, wacht u 3 minuten voordat u een nieuwe poging doet. Het startvermogen neemt toe als de startaccu zich kan herstellen.

### **i** N.b.

U kunt de auto niet starten bij een uitgeputte hybride-accu.

 **Waarschuwing**

Verwijder de sleutel **nooit** uit de auto tijdens het rijden.

 **Waarschuwing**

Neem bij het verlaten van de auto altijd de sleutel mee en zorg dat het elektrische systeem van de auto in contactslotstand **O** staat – vooral als er kinderen in de auto achterblijven.

 **N.b.**

Voor bepaalde motortypen kan het stationaire toerental bij een koude start duidelijk hoger dan normaal zijn. Dit gebeurt om het uitlaatgasreinigingssysteem zo snel mogelijk op de normale bedrijfstemperatuur te krijgen waardoor de uitlaatgasemissies afnemen en het milieu wordt ontzien.

\* Optie/accessoire.

<sup>[1]</sup> Als de auto rolt, kunt u de motor starten door de startknop rechtsom te draaien.

<sup>[2]</sup> Geldt niet voor KERS-auto's waar bij het starten de dynamo wordt gebruikt.

---

## 12.1.3. Starthulp met andere accu

Als de startaccu van de auto (12 V) uitgeput is, kunt u het elektrische systeem van de auto starten met stroom van een hulpaccu.



Als de accu met de spanning 12 V (de startaccu) leeg is, kan het elektrische systeem van de auto worden gestart via starthulp met startkabels en een andere auto. Als de hybride-accu ook leeg is, moet die worden geladen met een laadkabel na het starten van het elektrische systeem om de motor te kunnen starten.

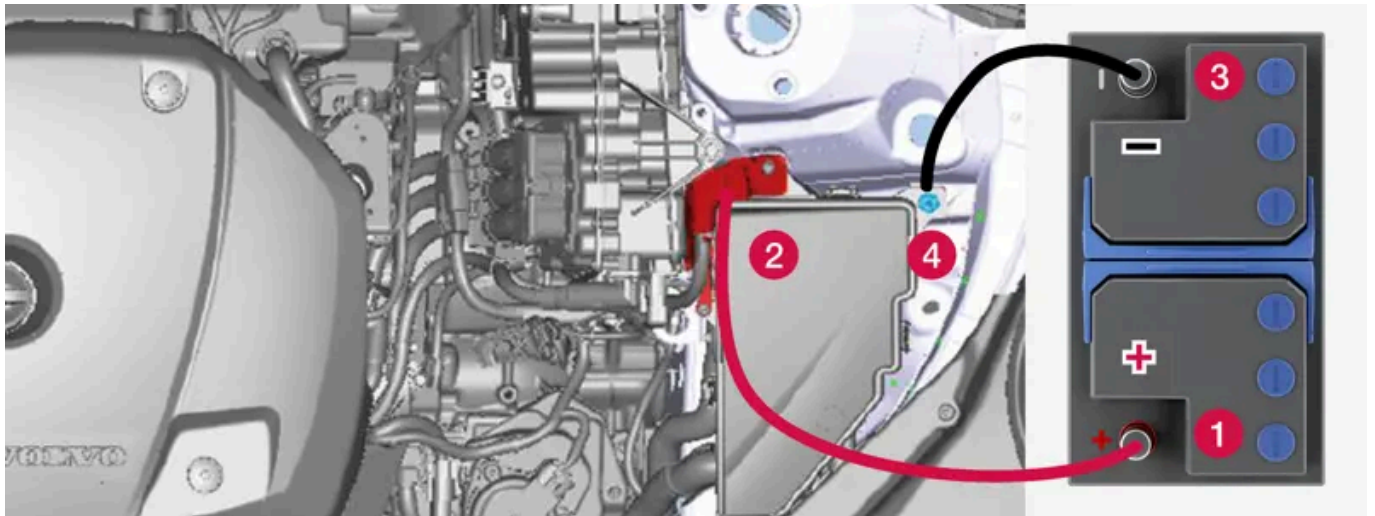

Laadpunten voor starthulp van eigen auto. Het uiterlijk van de motorruimte kan variëren; dit is afhankelijk van het model en het uitrustingsniveau.

**!** **Belangrijk**

De laadpunten van de auto zijn alleen bestemd voor starthulp van de eigen auto. Gebruik ze niet voor het starten van andere auto's; de zekering van het laadcircuit kan overbelast raken en daardoor uitvallen.

Als een zekering overbelast raakt, verschijnt de melding **12V-accu Zekering defect Service vereist** op het bestuurdersdisplay. Volvo adviseert u contact op te nemen met een erkende Volvo-werkplaats.

Als u een hulpaccu gebruikt bij het starten wordt geadviseerd de volgende stappen aan te houden om kortsluiting en andere schade te voorkomen:

- 1 Zet het elektrische systeem van de auto in de contactslotstand 0.
- 2 Controleer of de hulpaccu een spanning heeft van 12 V.
- 3 Als de accu in een andere auto is gemonteerd, moet u de motor van die auto afzetten en ervoor zorgen dat de auto's elkaar niet raken.
- 4 Bevestig de ene klem van de rode startkabel aan de pluspool (1) van de hulpaccu.

**!** **Belangrijk**

Wees voorzichtig bij het aansluiten van de startkabels om kortsluiting en contact met andere onderdelen in de motorruimte te voorkomen.

- 5 Open de afdekking (2) van het positieve laadpunt.
- 6 Bevestig de andere klem van de rode startkabel aan het positieve laadpunt (2).

De inhoud van deze handleiding geeft de status van de gebruikershandleiding weer op het moment van drukken en is mogelijk niet volledig geldig in toekomstige gevallen. Raadpleeg voor meer informatie de eerste pagina voor de volledige disclaimer.

- 7 Bevestig de ene klem van de zwarte startkabel aan de minpool (3) van de hulpaccu.
- 8 Bevestig de andere klem van de zwarte startkabel aan het negatieve laadpunt (4).
- 9 Controleer of de aansluitklemmen van de startkabels goed vastzitten om te voorkomen dat er tijdens de startpoging vonken ontstaan.
- 10 Start de motor van de hulpauto en laat die auto ongeveer een paar minuten draaien met een toerental hoger dan normaal, ongeveer 1500 tpm.
- 11 Start de motor van uw auto. Verleng de laadtijd tot 10 minuten als startpoging mislukt en probeert het daarna opnieuw.

 **N.b.**

Bij motorstart in normale omstandigheden wordt doorgaans de elektrische aandrijving gebruikt – de benzinemotor blijft uitgeschakeld. Dit betekent dat de elektromotor “gestart” en de auto rijklaar is, wanneer u de startknop rechtsom hebt omgedraaid. Ter bevestiging dat de elektromotor is gestart, doven de controlesymbolen op het bestuurdersdisplay en gaat het gekozen thema branden.

 **Belangrijk**

Raak de aansluitingen tussen de kabel en de auto niet aan tijdens het starten. Er bestaat namelijk gevaar voor vonkvorming.

- 12 Verwijder de startkabels in omgekeerde volgorde – eerst de zwarte kabel en daarna de rode.

Zorg dat geen van de aansluitklemmen aan de zwarte startkabel contact kan maken met het positieve laadpunt van de auto, de pluspool van de hulpaccu of de aangesloten klem van de rode startkabel.

 **Waarschuwing**

- De startaccu kan het zeer explosieve knalgas produceren. Eén enkele vonk, veroorzaakt door een onjuiste aansluiting van een startkabel, kan volstaan om de accu tot ontploffing te brengen.
- Sluit de startkabels niet aan op een component van het brandstofsysteem of op bewegende onderdelen. Pas op voor hete motoronderdelen.
- De startaccu bevat tevens zwavelzuur dat ernstige chemische brandwonden kan veroorzaken.
- Als u accuzuur in uw ogen krijgt of op uw huid of kleren morst, moet u onmiddellijk met grote hoeveelheden water spoelen. Neem onmiddellijk contact op met een arts, als u accuzuur in uw ogen krijgt.
- Rook niet in de buurt van de accu.

 **N.b.**

U kunt de auto niet starten bij een uitgeputte hybride-accu.

## 12.1.4. Auto afzetten

U zet de auto af met de startknop op de tunnelconsole.



De startknop op de tunnelconsole.

Om de auto af te zetten:

- 1 Draai de startknop rechtsom en laat de knop weer los – de auto wordt afgezet. De knop veert automatisch terug naar de uitgangspositie.

Als de keuzehendel bij een auto met een automatische versnellingsbak niet in stand P staat of als de auto rijdt:

- 1 Draai de startknop rechtsom en houd de knop in deze stand vast totdat de auto wordt afgezet.

---

## 12.1.5. Contactslotstanden

Het elektrische systeem van de auto is in verschillende standen te zetten voor gebruik van verschillende autosystemen.

Om een beperkt aantal functies te kunnen gebruiken bij een uitgeschakelde motor is het elektrische systeem van de auto in drie verschillende standen te zetten: **0**, **I** en **II**. In de gebruikershandleiding worden deze standen overal voorafgegaan door de aanduiding "contactslotstand".

De volgende tabel geeft aan welke functies beschikbaar zijn in de verschillende contactslotstanden/standen:

Niveau	Funcies
0	<ul style="list-style-type: none"> <li>Kilometerteller, klok en temperatuurmeter worden verlicht<sup>[1]</sup>.</li> <li>Elektrisch bedienbare* stoelen zijn te verstellen.</li> <li>Middendisplay wordt ingeschakeld en is te gebruiken<sup>[1]</sup>.</li> <li>Het infotainmentsysteem is te gebruiken<sup>[1]</sup>.</li> </ul> <p>In deze contactslotstand zijn de funcies tijdsgestuurd. Ze worden na een poosje automatisch uitgeschakeld.</p>
I	<ul style="list-style-type: none"> <li>Panoramadak, elektrisch bedienbare ruiten, 12V-aansluitingen in passagiersruimte, Bluetooth, navigatie, telefoon, interieurventilator en voorruitwissers zijn te gebruiken.</li> <li>Elektrisch bedienbare stoelen zijn te verstellen.</li> <li>12V-aansluitingen* in de bagageruimte zijn te gebruiken.</li> </ul> <p><b>In deze contactslotstand is het stroomverbruik belastend voor de accu.</b></p>
II	<ul style="list-style-type: none"> <li>De koplampen worden ontstoken.</li> <li>Waarschuwings-/controlelampjes branden 5 seconden lang.</li> <li>Meerdere andere systemen worden geactiveerd. De stoelverwarming en achterrautverwarming zijn echter pas te activeren na het starten van de auto.</li> </ul> <p><b>Deze contactslotstand vergt veel stroom van de accu en moet daarom worden vermeden!</b></p>

<sup>[1]</sup> Ook geactiveerd bij opening van het portier.

\* Optie/accessoire.

## 12.1.6. Contactslotstand kiezen

Het elektrische systeem van de auto is in verschillende standen te zetten voor gebruik van verschillende autosystemen.

### Contactslotstand kiezen



De startknop op de tunnelconsole.

- **Contactslotstand 0** – Vergrendel de auto en bewaar de sleutel binnen in de auto.



**N.b.**

Om stand I of II te realiseren **zonder** de motor te starten, moet u bij het selecteren van deze contactslotstanden het rempedaal **niet** bedienen.

- **Contactslotstand I** – Draai de startknop rechtsom en laat de knop weer los. De knop veert automatisch terug naar de uitgangspositie.
- **Contactslotstand II** – Draai de startknop rechtsom en houd de knop zo'n 5 seconden in deze stand vast. Laat vervolgens knop los, die automatisch terugveert naar de uitgangspositie.
- **Terug naar contactslotstand 0** – Om terug te gaan naar contactslotstand 0 vanuit stand I en II moet u de startknop rechtsom draaien en de knop loslaten. De knop veert automatisch terug naar de uitgangspositie.

---

## 12.2. Alcoholslot

---

### 12.2.1. Alcoholslot\*

Het alcoholslot voorkomt dat bestuurders die onder invloed zijn in de auto kunnen rijden. Voordat de auto kan worden gestart, is een blaastest vereist om te controleren of de bestuurder niet onder invloed is van alcohol.

Het systeem van de auto past zich aan wanneer een alcoholslot wordt aangesloten op de auto. Op die manier kan de bestuurder eenvoudig meldingen van het alcoholslot rechtstreeks op het bestuurdersdisplay zien. Het alcoholslot wordt gekalibreerd ten opzichte van de grenswaarde voor verkeersdeelname die in uw land geldt.

Voor informatie over een bepaald alcoholslot verwijzen wij naar de betreffende fabrikant.



**Waarschuwing**

Het alcoholslot is een hulpmiddel dat u niet ontslaat van uw verantwoordelijkheden als bestuurder. De bestuurder dient altijd nuchter te blijven en de auto op een veilige manier te besturen.

### Alcoholslot gebruiken

De blaasunit wordt automatisch geactiveerd en gereedgemaakt voor gebruik bij het ontgrendelen van de auto.

Voor een goede werking en een zo nauwkeurig mogelijk meetresultaat:

- Zo'n 5 minuten voor de blaastest niet eten of drinken.
- De voorruit niet te lang sproeien – de alcohol in de sproeiervloeistof kan een verkeerd meetresultaat opleveren.



**N.b.**

Binnen 30 minuten na afloop van een rit kan de auto opnieuw gestart worden zonder dat er een nieuwe blaastest nodig is.

## Omzeilen van alcoholslot

In noodsituaties of als het alcoholslot defect is, kunt u het alcoholslot omzeilen om toch in de auto te kunnen rijden.

Zie voor het deactiveren van het alcoholslot de instructies van de betreffende fabrikant.

\* Optie/accessoire.

---

## 12.3. Versnellingsbak

---

### 12.3.1. Kickdownfunctie

De kickdown is te gebruiken om zo snel mogelijk te accelereren zoals bij het inhalen.

Als u het gaspedaal volledig intrapt (tot voorbij de normale volgasstand), schakelt de versnellingsbak automatisch terug naar een lagere versnelling. Dit is de zogenoemde kickdown.

Wanneer u het gaspedaal uit de kickdownstand loslaat, schakelt de versnellingsbak automatisch op.

#### Beveiligingsfunctie

Om overtoeren van de motor tegen te gaan is het stuurprogramma van de versnellingsbak voorzien van een terugschakelblokkering.

De versnellingsbak staat geen terugschakeling/kickdown toe die tot een dusdanig hoog toerental leidt dat de motor beschadigd kan raken. Wanneer u bij hoge motortoeren toch probeert een dergelijke kickdown uit te voeren, gebeurt er niets. De auto blijft in de oorspronkelijke versnelling rijden.

Bij kickdown kan de auto afhankelijk van het motortoerental een of meer versnellingen terugschakelen. Om schade aan de motor te voorkomen schakelt de auto op wanneer de motor het maximumtoerental heeft bereikt.

---

### 12.3.2. Launch-functie \*

Launch kan worden gebruikt als er vanuit stilstand een maximale acceleratie nodig is. De functie is beschikbaar voor de rijmodi: **Hybrid**, **Constant AWD**, **Power** en **Individual**.

## Launch activeren

Zorg ervoor dat de auto stilstaat en dat de wielen naar voren gericht zijn.

- 1 Schakel naar stand D.
- 2 Trap het rempedaal helemaal in.
- 3 Trap vervolgens het gaspedaal helemaal in.
- 4 Laat het rempedaal binnen 2 seconden los.

### N.b.

Als de Launch-functie niet werkt, wacht u enkele minuten en laat u de werktemperatuur van de aandrijflijn zakken voordat u het opnieuw probeert.

### Belangrijk

De aandrijflijn wordt blootgesteld aan slijtage bij gebruik van Launch en daarom is de functie slechts een beperkt aantal keren beschikbaar.

\* Optie/accessoire.

---

## 12.3.3. Versnellingsbak

De versnellingsbak is een onderdeel van de aandrijflijn (krachtoverbrenging) tussen motor en aandrijfwielen. De versnellingsbak heeft tot taak de overbrengingsverhouding af te stemmen op de gewenste snelheid en vermogensbehoefte.

De auto heeft een achtraps automaatbak en een elektromotor voor de achterwielaandrijving. Dankzij de verschillende versnellingen zijn het motorkoppel en het motorvermogen efficiënt te benutten.

Twee versnellingen zijn zogenoemde overdrives die brandstof besparen bij ritten met een constant toerental. Op het bestuurdersdisplay verschijnt de gekozen schakelstand.

---

## 12.3.4. Automatische versnellingsbak

De versnelling wordt automatisch gekozen om zo zuinig mogelijk te rijden. De versnellingsbak heeft ook een handmatige schakelstand.



Overzicht voor de schakelhendel en het schakelpatroon op bestuurdersdisplay.

Op het bestuurdersdisplay verschijnt de gekozen schakelstand:

P, R, N, D of B.

---

## 12.3.5. Schakelen met een automatische versnellingsbak

Verander van schakelstand door de veerbelaste schakelhendel voor- of achteruit te duwen of, bij handmatig schakelen, opzij.

### Schakelen

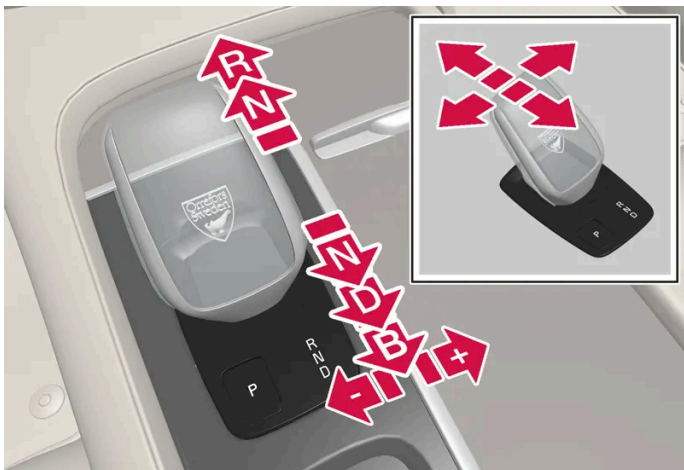

Overzicht schakelhendel en schakelstanden.

### Schakelstanden



## Parkeren – P



Overzicht schakelhendel en stand P.

Parkeren wordt geactiveerd met de P-knop naast de keuzehendel.

In stand P is de versnellingsbak mechanisch geblokkeerd.

Selecteer stand P bij parkeren. In stand P kan de auto worden gestart. De auto moet stilstaan wanneer de P-stand wordt gekozen.

Bij parkeren - activeer eerst de parkeerrem en kies daarna stand P.

### **Waarschuwing**

Gebruik bij het parkeren op een helling altijd de parkeerrem. Stand **P** is bij een automaat niet voldoende om de auto in alle situaties staande te houden.

### **N.b.**

Om de auto te kunnen vergrendelen en het alarm te activeren, moet de versnelling in stand **P** staan.

## Hulpsystemen

Het systeem schakelt automatisch naar de P-stand:

- als u de auto afzet in stand D of R.
- als u de veiligheidsgordel losmaakt en het bestuurdersportier opent terwijl de auto is ingeschakeld en in een andere stand staat dan P.

Om een auto te parkeren wanneer u de veiligheidsgordel afgedaan en het bestuurdersportier geopend hebt: haal de hendel uit stand P en zet deze weer in stand R of D.

Als de auto wordt uitgeschakeld in stand N wordt er niet automatisch overgeschakeld naar stand P. Hierdoor kan de auto worden gewassen in een automatische wasstraat.

## Achteruit – R

Kies de stand R om achteruit te rijden. De auto moet stilstaan wanneer de R-stand wordt gekozen.

#### Neutraal - N

In stand N rolt de auto vrij. In stand N kan de auto worden gestart. Schakel de parkeerrem in als de auto stilstaat met de keuzehendel in de N-stand.

Om vanuit stand N naar een andere schakelstand te kunnen schakelen, moet het rempedaal ingetrupt zijn en moet de contactslotstand II zijn.

#### Rijmodus – D

Stand D is de normale rijstand. De versnellingsbak schakelt automatisch op en terug afhankelijk van de stand van het gaspedaal en de snelheid.

De auto moet stilstaan bij het schakelen van stand R naar stand D.

#### N.b.

Bij zeer lage snelheden kan er tussen D/R geschakeld worden zonder voet op de rem om zo bijvoorbeeld parkeren eenvoudiger te maken.

#### Rem – B<sup>[1]</sup>

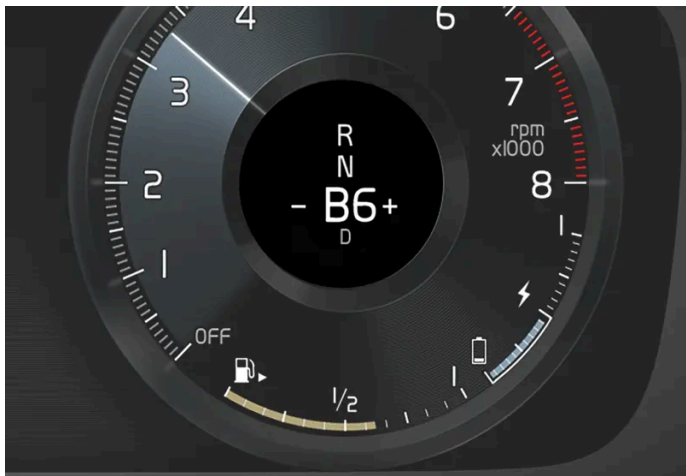

Overzicht remstand op bestuurdersdisplay.

Stand B biedt de mogelijkheid om handmatig te schakelen. Er wordt afgeremd op de elektromotor, wanneer u het gaspedaal loslaat tijdens het opladen van de hybride-accu.

Stand B kiest u door de keuzehendel vanuit stand D naar achteren te bewegen.

- Duw de schakelhendel naar rechts in de richting van de "+" (plus) om op te schakelen naar de eerstvolgende hogere versnelling en laat de hendel weer los.
- Duw de schakelhendel naar links in de richting van de "-" (min) om terug te schakelen naar de eerstvolgende lagere versnelling en laat de hendel weer los.
- Duw de schakelhendel naar achteren om stand D te hervatten.

Om schokkerig gedrag en afslag van de motor te voorkomen schakelt de versnellingsbak automatisch terug, als de snelheid daalt tot onder de gewenste waarde voor de gekozen versnelling.

<sup>[1]</sup> Remstand B is niet beschikbaar in rijstand **Pure**



---

## 12.3.6. Symbolen en meldingen voor automatische versnellingsbak

Bij een eventuele storing in de versnellingsbak verschijnen er een symbool en een melding op het bestuurdersdisplay.

 **Belangrijk**

Om schade aan onderdelen van de aandrijflijn te voorkomen wordt de bedrijfstemperatuur van de versnellingsbak gecontroleerd. Bij gevaar voor oververhitting gaat er een waarschuwingssymbool op het bestuurdersdisplay branden en verschijnt er een displaymelding – volg in dat geval het gegeven advies.

Symbool	Betekenis
	Er is een storing opgetreden in de versnellingsbak. Lees de melding op het bestuurdersdisplay.
	Versnellingsbak heeft of oververhit. Lees de melding op het bestuurdersdisplay.
	Tijdelijke storing in de aandrijflijn. Lees de melding op het bestuurdersdisplay.

---

## 12.3.7. Vierwielaandrijving

Bij vierwielaandrijving (AWD <sup>[1]</sup>) worden alle vier de wielen van de auto tegelijk aangedreven, wat de wegligging verbetert.

De elektromotor die de achterwielen aandrijft biedt de mogelijkheid tot elektrische vierwielaandrijving. De eigenschappen van de vierwielaandrijving wisselen, al naar gelang de gekozen rijmodus.

<sup>[1]</sup> All-wheel drive

---

## 12.3.8. Schakelblokkering

De inhoud van deze handleiding geeft de status van de gebruikershandleiding weer op het moment van drukken en is mogelijk niet volledig geldig in toekomstige gevallen. Raadpleeg voor meer informatie de eerste pagina voor de volledige disclaimer.

De schakelblokkering voorkomt onbedoeld schakelen tussen schakelstanden bij een automatische versnellingsbak.

## Automatische schakelblokkering

De automatische schakelblokkering kent verschillende beveiligingsfuncties.

### Vanuit de parkeerstand - P of de neutrale stand - N

Om de keuzehendel vanuit stand P of N naar een andere schakelstand te kunnen schakelen, moet het rempedaal ingetrapt zijn en moet de contactslotstand II zijn. Voor bepaalde varianten versnellingsbakken moet de motor lopen.

Als de schakelhendel in stand N staat en de auto heeft minstens 3 seconden stilgestaan (of de motor nu loopt of niet), is de schakelhendel geblokkeerd.

## Melding op bestuurdersdisplay

Als de schakelhendel geblokkeerd is wordt er een melding op het bestuurdersdisplay weergegeven bijvoorbeeld **Versnellingshendel Trap rempedaal in voor activeren versn.pook.**

De keuzehendel wordt niet mechanisch geblokkeerd.

---

## 12.3.9. Schakelindicator

De schakelindicator op het bestuurdersdisplay geeft aan welke versnelling er ingeschakeld is in de handmatige schakelstand en wanneer u voor optimale zuinigheid beter kunt schakelen.

Voor een milieubewuste rijstijl in de handmatige schakelstand is het belangrijk om de juiste versnelling te kiezen en tijdig te schakelen.

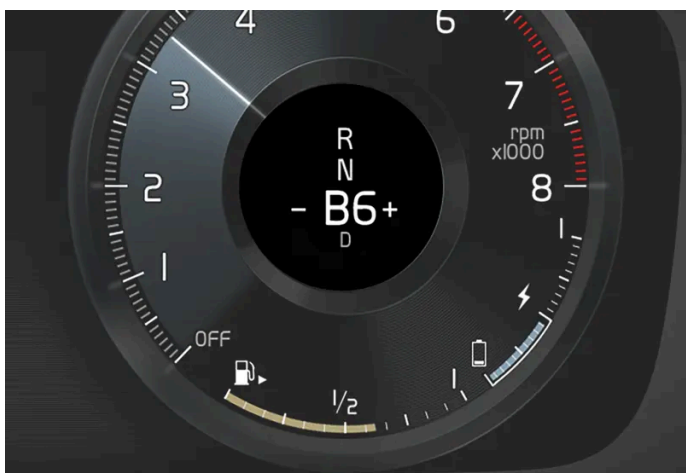

Schakelindicator op het bestuurdersdisplay <sup>[1]</sup>.

De schakelindicator verschijnt in schakelstand B. De schakelindicator toont de actuele versnelling op het bestuurdersdisplay en geeft met een pijl-omhoog de geadviseerde opschakeling aan.

<sup>[1]</sup> De afbeelding is schematisch, zodat er afhankelijk van het model afwijkingen mogelijk zijn.

---

## 12.4. Remmen

---

### 12.4.1. Voetrem

---

#### 12.4.1.1. Remversterker

De rembekrachtiging (BAS<sup>[1]</sup>) helpt om bij afremmen de remkracht te verhogen en kan op die manier de remweg verkorten.

Het systeem registreert de wijze waarop u het rempedaal bedient en verhoogt zo nodig de remkracht. De remkracht kan worden versterkt tot het niveau waarop het ABS-systeem ingrijpt.

<sup>[1]</sup> Brake Assist System

---

#### 12.4.1.2. Remmen op gepekelde rijbanen

Bij remmen op gepekelde wegen kan er een zoutlaagje ontstaan op remschijven en remblokken.

Dat kan tot een langere remweg leiden. Houd daarom extra afstand tot voorliggers. Andere voorzorgsmaatregelen:

- Rem af en toe om een eventueel zoutlaagje te verwijderen. Let erop dat medeweggebruikers geen gevaar lopen doordat u remt.
  - Trap het rempedaal voorzichtig in als u op uw plaats van bestemming bent aangekomen en voordat u opnieuw de weg op gaat.
- 

#### 12.4.1.3. Remmen op natte rijbanen

Bij lange ritten in zware regenval zonder te remmen kan de remwerking bij de eerste bediening van het rempedaal iets op zich laten wachten.

Dat kan ook het geval zijn als u uw auto hebt gewassen. U moet dan harder op de rem trappen. Houd daarom meer afstand tot voorliggers.

Trap stevig op de rem na ritten op natte wegen of na het wassen van de auto. De remschijven worden dan warm, drogen sneller en worden beschermd tegen corrosie. Houd bij het remmen rekening met de verkeerssituatie.

## 12.4.1.4. Rempedaal

Het rempedaal is onderdeel van het remsysteem.

De auto is uitgerust met twee remkringen. Als een van de remkringen beschadigd raakt, kan de rempedaalweg toenemen. U moet dan harder op het pedaal trappen voor een normale remwerking.

Als het rempedaal wordt gebruikt terwijl de auto is uitgeschakeld, moet het rempedaal verder dan de normale remstand worden ingetrapt met een hogere druk om de auto te laten remmen.

In bergachtig gebied of bij ritten met een zware belading kunt u de remmen ontzien door op de motor af te remmen in schakelstand B.

### Antiblokkeerremstelsysteem

De auto heeft een antiblokkeerremstelsysteem (ABS<sup>[1]</sup>) dat voorkomt dat de wielen blokkeren tijdens het remmen om de auto bestuurbaar te houden. Bij activering van deze functie kunt u trillingen in het rempedaal voelen. Dit is volkomen normaal.

Wanneer u nadat de auto is aangeslagen het rempedaal loslaat, gaat een kortdurende, automatische test van het ABS van start. Het is mogelijk dat er op een lage snelheid nóg een automatische test plaatsvindt. De test is waarneembaar in de vorm van trillingen in het rempedaal.

### Bij licht afremmen wordt de hybride-accu opgeladen.

Bij licht afremmen wordt energie voor de accu geregenereerd. De bewegingsenergie van de auto wordt dan omgezet in elektrische energie om de hybride-accu mee op te laden. Het bestuurdersdisplay geeft aan dat de accu wordt opgeladen tijdens regeneratief remmen.

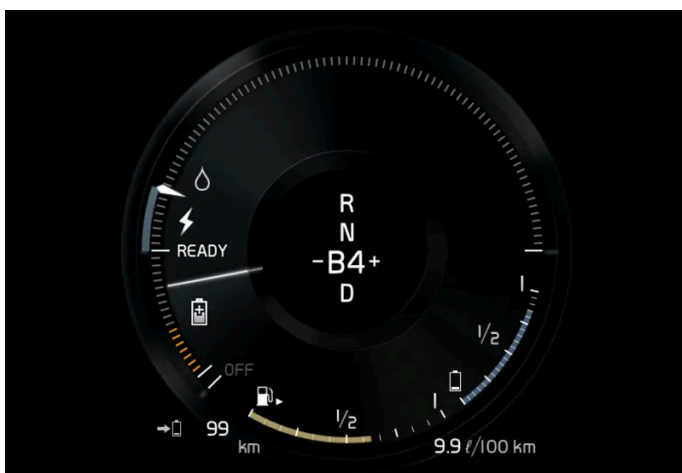





Het bestuurdersdisplay geeft aan dat er bij het afremmen op de elektromotor oplading plaatsvindt.

De terugwinning vindt plaats bij snelheden tussen 150–5 km/h (93–3 mph). Bij krachtig remmen en bij snelheden buiten het gespecificeerde interval wordt ook het hydraulische remsysteem ingeschakeld. Op het bestuurdersdisplay wordt dit aangegeven met de wijzer onder in het rode veld.

De inhoud van deze handleiding geeft de status van de gebruikershandleiding weer op het moment van drukken en is mogelijk niet volledig geldig in toekomstige gevallen. Raadpleeg voor meer informatie de eerste pagina voor de volledige disclaimer.

## Symbolen op het bestuurdersdisplay

Symbool	Betekenis
	Controleer het remvloeistofpeil. Vul remvloeistof bij als het peil te laag ligt en controleer tevens de oorzaak van het remvloeistofverlies.
	Pedaalsensor defect.
	Brand tijdens het starten van de motor 2 seconden continu: Automatische functietest. Brandt langer dan 2 seconden continu. ABS vertoont een storing. Het standaardremsysteem van de auto werkt dan nog wel, zij het zonder ABS-regeling.
	Bij de melding: Rempedaal Eigenschappen veranderd Service vereist Moet het rempedaal met een hogere druk langs de normale remstand worden gedrukt om de auto af te remmen.

### **Waarschuwing**

Als het waarschuwingslampje voor storingen in het remsysteem en het ABS tegelijkertijd branden, is er mogelijk een fout opgetreden in het remsysteem.

- Als het remvloeistofpeil in dat geval normaal is, moet u voorzichtig naar de dichtstbijzijnde werkplaats rijden om het remsysteem te laten controleren – geadviseerd wordt een erkende Volvo-werkplaats.
- Als de remvloeistof onder het MIN-niveau in het remvloeistofreservoir ligt, mag u pas verder rijden als de remvloeistof is bijgevuld. De oorzaak van het remvloeistofverlies moet worden gecontroleerd.

[1] Anti-lock Braking System

## 12.4.1.5. Onderhoud van het remsysteem

Controleer de componenten van het remsysteem regelmatig op slijtage.

Om de verkeersveiligheid, bedrijfszekerheid en betrouwbaarheid van de auto op een hoog peil te houden, dient u de service-intervallen van Volvo aan te houden zoals omschreven in het Service- en garantieboekje. Bij vervanging van remblokken en remschijven is de remwerking pas optimaal als de remblokken en remschijven na een paar honderd kilometer (mijl) rijden zijn 'ingesleten'. Compenseer de verminderde remwerking door harder op het rempedaal te trappen. Volvo adviseert om uitsluitend remblokken te monteren die voor uw Volvo zijn goedgekeurd.

### **Belangrijk**

De onderdelen van het remsystemen moeten regelmatig op slijtage worden gecontroleerd.

Informeer bij een werkplaats hoe dat in zijn werk gaat of laat de controle over aan de werkplaats – geadviseerd wordt een erkende Volvo-werkplaats.

## 12.4.2. Parkeerrem

---

### 12.4.2.1. Parkeerrem

De parkeerrem voorkomt met behulp van mechanische blokkering/vergrendeling van twee wielen dat een stilstaande auto kan wegrollen.



De bediening voor de parkeerrem zit op de tunnelconsole tussen de voorstoelen.

Bij activering van de elektrische bediende parkeerrem hoort u een zwak elektromotorgeluid. Het geluid is tevens waarneembaar bij een automatische functiecontrole van de parkeerrem.

Als de auto stilstaat wanneer u de parkeerrem inschakelt, werkt de rem alleen op de achterwielen. Als u de parkeerrem tijdens het rijden inschakelt, wordt de normale bedrijfsrem geactiveerd. Daarbij werkt de rem op alle vier de wielen. Wanneer de auto bijna stilstaat, worden alleen de achterwielen geremd.

---

### 12.4.2.2. Parkeerrem activeren en deactiveren

Gebruik de parkeerrem om te voorkomen dat een stilstaande auto kan wegrollen.



## Parkeerrem activeren



- 1 Trek de knop omhoog.
  - Het symbool op het bestuurdersdisplay gaat branden wanneer de parkeerrem is geactiveerd.
- 2 Controleer of de auto daadwerkelijk stilstaat.

### Symbool op bestuurdersdisplay

Symbool	Betekenis
	Het symbool brandt wanneer de parkeerrem is geactiveerd. Als het symbool knippert, betekent dit dat er ergens een storing is opgetreden. Lees de melding op het bestuurdersdisplay.

### Automatische activering

De parkeerrem wordt automatisch geactiveerd

- wanneer u de auto hebt uitgeschakeld en de instelling voor automatische activering van de parkeerrem geactiveerd is op het middendisplay.
- wanneer u schakelstand P kiest op een steile helling.
- als de functie Auto hold (automatische rem bij stilstand) geactiveerd is en
  - de auto enige tijd (5–10 minuten) stilgestaan heeft
  - de auto wordt afgezet
  - de bestuurder uitstapt.

### Noodrem

In noodgevallen kunt u de parkeerrem ook tijdens het rijden activeren door de knop uit te trekken en vast te houden. Bij het loslaten van de handgreep of het intrappen van het gaspedaal wordt de rem uitgeschakeld.

**i** N.b.

Bij activeren van de noodrem bij hogere snelheden klinkt er tijdens het remmen een signaal.

## Parkeerrem deactiveren



### Handmatig deactiveren

De parkeerrem kan alleen worden gedeactiveerd als de motor draait.

- 1 Trap het rempedaal stevig in.
  - 2 Druk op het bedieningselement.
- De parkeerrem wordt gelost en het symbool op het bestuurdersdisplay dooft.

### Automatisch deactiveren

- 1 Start de motor.
  - 2 Trap het rempedaal stevig in. Kies de schakelstand D of R en geef gas.
- De parkeerrem wordt gelost en het symbool op het bestuurdersdisplay dooft.

**i** N.b.

Een voorwaarde voor automatische deactivering is dat de bestuurder de veiligheidsgordel moet hebben omgedaan of dat het bestuurdersportier is dichtgedaan.

## 12.4.2.3. Op een helling parkeren

Let er altijd op dat bij parkeren op een helling de parkeerrem is geactiveerd.

### **Waarschuwing**

Gebruik bij het parkeren op een helling altijd de parkeerrem. Stand **P** is bij een automaat niet voldoende om de auto in alle situaties staande te houden.

Bij het parkeren van de auto op een oplopende helling:

- Draai de wielen **van** de trottoirband af.

Bij het parkeren van de auto op een aflopende helling:

- Draai de wielen **naar** de trottoirband toe.

### **Zware belading op oplopende hellingen**

Bij een zware belading zoals een aanhangwagen is het mogelijk dat de auto op een steile, oplopende helling achteruitrolt, wanneer de parkeerrem automatisch wordt gelost. U kunt dit voorkomen door tijdens het weggrijden de knop omhoog te trekken. Laat de handgreep weer los zodra de koppeling aangrijpt.

---

## 12.4.2.4. Instelling voor automatische activering van de parkeerrem

Geef aan of de parkeerrem automatisch moet worden geactiveerd bij uitschakeling van de auto.

Om de instelling te wijzigen:

- 1 Tik op **Instellingen** op het hoofdscherm van het middensdisplay.
- 2 Druk op **My Car** → **Parkeerrem en vering** en vink de functie **Parkeerrem automatisch activeren** aan of uit.

---

## 12.4.2.5. Bij een storing in de parkeerrem

Neem contact op met een erkende Volvo-werkplaats als het na meerdere pogingen niet lukt om de parkeerrem te activeren of te deactiveren.

Er klinkt een waarschuwingssignaal bij ritten met de parkeerrem geactiveerd.

Als u de auto moet parkeren voordat een eventuele storing kan worden verholpen, dient u de wielen net als bij het parkeren op een helling van de trottoirband/berm af te draaien en de keuzehendel in stand P te zetten.



## Lage accuspanning

Als de accuspanning te laag is, kunt u de parkeerrem niet activeren noch deactiveren. Sluit een hulpaccu aan, als de accuspanning te laag is.

## Remblokken vervangen

Laat de remblokken op de achterwielen vervangen in een werkplaats met het oog op de constructie van de elektrische parkeerrem – een erkende Volvo-werkplaats wordt aanbevolen.

## Symbolen op het bestuurdersdisplay

Symbool	Betekenis
	Als het symbool knippert, betekent dit dat er ergens een storing is opgetreden. Zie de melding op het bestuurdersdisplay.
	Storing in remsysteem. Zie de melding op het bestuurdersdisplay.
	Informatiemelding op het bestuurdersdisplay.

## 12.4.3. Specificaties van de remvloeistof

Remvloeistof is de naam van het middel in een hydraulisch remsysteem dat wordt gebruikt om druk over te brengen vanaf bijvoorbeeld een rempedaal via een hoofdremcilinder die op zijn beurt inwerkt op de remklauw.

**Voorgeschreven kwaliteit:** Volvo Original of vloeistof van vergelijkbare kwaliteit die voldoet aan DOT 4, DOT 5.1 en ISO 4925 klasse 6.

 **N.b.**

Geadviseerd wordt remvloeistof te laten verversen of bijvullen door een erkende Volvo-werkplaats.

## 12.4.4. Remsystemen

De remmen van de auto worden gebruikt om snelheid te minderen of om te voorkomen dat een geparkeerde auto weggrolt.

Naast de bedrijfsrem en de parkeerrem heeft de auto meerdere andere systemen voor automatische remondersteuning. Deze systemen kunnen ondersteuning bieden doordat u bijvoorbeeld als u voor een verkeerslicht staat of weggrijdt op een oplopende

**De inhoud van deze handleiding geeft de status van de gebruikershandleiding weer op het moment van drukken en is mogelijk niet volledig geldig in toekomstige gevallen. Raadpleeg voor meer informatie de eerste pagina voor de volledige disclaimer.**

helling, uw voet niet op het rempedaal hoeft te houden.

Afhankelijk van de uitrusting van de auto beschikt u mogelijk over de volgende remondersteuningssystemen:

- Automatische rem bij stilstand (Auto Hold)
- Hellingrem (Hill Start Assist)
- Automatisch remmen na een aanrijding
- City Safety

---

## 12.4.5. Automatische rem bij stilstand

Dankzij de automatische rem bij stilstand (Auto Hold) kunt u bij stilstand voor verkeerslichten of een kruising het rempedaal loslaten zonder dat dit gevolgen heeft voor de remwerking.

Zodra de auto stilstaat, worden de remmen automatisch geactiveerd. Het systeem kan de auto staande houden met de bedrijfsrem of de parkeerrem en werkt ongeacht hellingspercentage. Bij het weggrijden lossen de remmen automatisch als u de veiligheidsgordel draagt en/of als het bestuurdersportier dicht is.

 **N.b.**



Bij het afremmen tot stilstand op op- en aflopende hellingen moet u het rempedaal iets steviger intrappen voordat u het loslaat om er zeker van te zijn dat de auto helemaal stilstaat.

De parkeerrem wordt geactiveerd als

- de auto wordt afgezet
- het bestuurdersportier wordt geopend
- de bestuurder de veiligheidsgordel losneemt
- de auto enige tijd (5–10 minuten) stilgestaan heeft

Auto hold kan ook in andere situaties de controle overgeven aan de parkeerrem.

## Symbolen op het bestuurdersdisplay

Symbool	Betekenis
	Het symbool brandt als het systeem het rempedaal gebruikt om de auto stil te houden.
	Het symbool brandt als het systeem de parkeerrem gebruikt om de auto stil te houden.

## 12.4.6. Automatische rem bij stilstand activeren en deactiveren

De automatische rem bij stilstand is te activeren met de knop op de tunnelconsole.



- 1 Met de knop op de tunnelconsole kunt u de functie activeren of deactiveren.
  - Een brandend lampje in de knop geeft aan dat de functie geactiveerd is. Een geactiveerde functie is een volgende keer dat u de auto start opnieuw actief.

### Geldt bij uitschakeling



Als het systeem actief is en de auto staande houdt met het remsysteem - symbool A brandt op het bestuurdersdisplay - moet u het rempedaal bedienen en tegelijkertijd op de knop drukken om het systeem uit te schakelen.

- Het systeem blijft uitgeschakeld, totdat u het weer activeert.
- Bij uitschakeling van het systeem blijft de hellingrem (HSA) actief om te voorkomen dat de auto bij het weggrijden op een omlopende helling achteruitrolt.

---

## 12.4.7. Automatisch remmen na een aanrijding

Bij een aanrijding waarbij het activeringsniveau voor pyrotechnische gordelspanners of airbags wordt bereikt, of als er een aanrijding met groot wild wordt gedetecteerd, worden de remmen van de auto automatisch geactiveerd. Het systeem moet de gevolgen van een eventueel volgende aanrijding beperken of een volgende aanrijding geheel voorkomen.

Bij een zware aanrijding bestaat het risico dat de auto onbestuurbaar raakt. Om te voorkomen dat de auto dan tegen een tweede obstakel of voertuig opbotst of de gevolgen te beperken wordt automatisch de remondersteuning geactiveerd om de auto veilig te remmen.

De inhoud van deze handleiding geeft de status van de gebruikershandleiding weer op het moment van drukken en is mogelijk niet volledig geldig in toekomstige gevallen. Raadpleeg voor meer informatie de eerste pagina voor de volledige disclaimer.

Tijdens het remmen worden de remlichten en alarmlichten ingeschakeld. Wanneer de auto tot stilstand is gekomen, blijven de alarmlichten knipperen en de parkeerrem wordt aangezet.

Als afremmen niet geadviseerd wordt, omdat bijvoorbeeld het risico bestaat dat de auto door achterliggers geraakt wordt, kunt u het systeem onderdrukken door het gaspedaal te bedienen.

De functie werkt alleen, als het remsysteem na de botsing nog intact is.

---

## 12.4.8. Hulp tijdens het wegrijden op een helling

De hellingrem (HSA<sup>[1]</sup>) voorkomt dat de auto achteruitrolt bij het starten op een oplopende helling. Tijdens het achteruitrijden op een oplopende helling voorkomt het systeem dat de auto vooruitrolt.

Het systeem zorgt ervoor dat de pedaaldruk enkele seconden lang op peil blijft, wanneer u uw voet van het rempedaal naar het gaspedaal verplaatst.

De tijdelijke remwerking wordt na enige seconden opgeheven of eerder wanneer u wegrijdt.

De hellingrem wordt geactiveerd bij een stop op steile hellingen. De functie is ook beschikbaar wanneer de automatische rem bij stilstand (Auto Hold) uitstaat.

<sup>[1]</sup> Hill Start Assist

---

## 12.4.9. Regeneratief remmen \*

De auto wint kinetische energie terug bij het remmen om zo het brandstofverbruik en de emissies terug te dringen.



Wanneer het accusymbool wordt weergegeven op het bestuurdersdisplay genereert de auto stroom voor de accu.

De functie is beschikbaar in alle rijmodi in combinatie met schakelstand D of B.

### Regeneratief remmen activeren

Als het rempedaal licht wordt ingetrapt of als er op de motor wordt geremd, wordt regeneratief remmen ingeschakeld.

Bij het kiezen van handmatige schakelstand B neemt de regeneratie toe bij afremmen op de motor.

\* Optie/accessoire.

## 12.5. Aandrijfsysteem

---

### 12.5.1. Aandrijving

De auto combineert een verbrandingsmotor voor de voorwielaandrijving met een elektromotor voor de achterwielaandrijving.

#### Twee aandrijvingen

Afhankelijk van de gekozen rijmodus en de beschikbare energie kunnen de beide aandrijvingen elk afzonderlijk of tegelijkertijd worden gebruikt.

De elektromotor krijgt stroom uit een hybride-accu die in de tunnelconsole ligt. De hybride-accu is op te laden aan een stopcontact of via een speciaal laadstation. De verbrandingsmotor kan bovendien de hybride-accu opladen middels een speciale hoogvoltdynamo.

Zowel de verbrandingsmotor als de elektromotor kan de wielen direct aandrijven. Een geavanceerd regelsysteem benut de eigenschappen van de beide aandrijvingen in verschillende omstandigheden om optimaal rendement te realiseren.

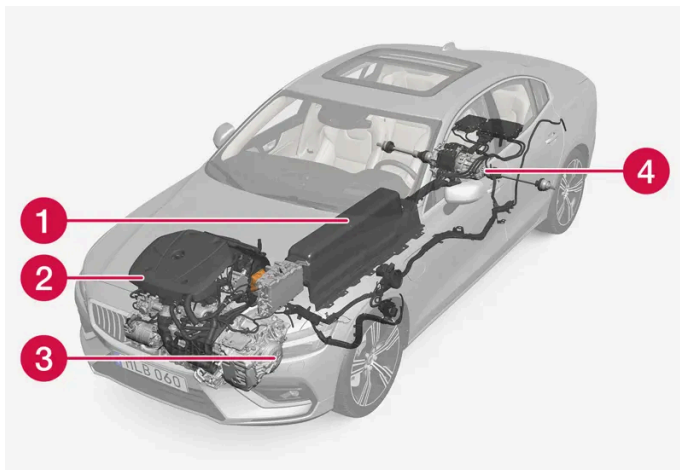

- 1 Hybride-accu - De hybride-accu heeft tot taak stroom op te slaan. De accu krijgt stroom tijdens oplading via het stroomnet, bij regeneratief remmen of via de hoogvoltdynamo. De accu verstrekt stroom voor elektrische aandrijving en voor tijdelijk gebruik van de elektrische airconditioning bij preconditioning van de passagiersruimte.
- 2 Verbrandingsmotor - De verbrandingsmotor start, wanneer de ladingsgraad van de hybride-accu onvoldoende is om het motorvermogen te realiseren waar de bestuurder via het gaspedaal om vraagt.
- 3 Hoogvoltdynamo<sup>[1]</sup> - Laadt de hybride-accu. Startmotor voor de verbrandingsmotor. Kan de verbrandingsmotor ondersteunen met extra stroom.
- 4 Elektromotor - Drijft de auto aan bij ritten op stroom. Biedt extra motorkoppel en -vermogen tijdens het optrekken. Biedt de mogelijkheid tot elektrische vierwielaandrijving. Zet remenergie om in stroom.

<sup>[1]</sup> CISG (Crank Integrated Starter Generator) – gecombineerde hoogvoltdynamo en startmotor.



## 12.6. Rijstanden

---

### 12.6.1. Regeneratief remmen \*

De auto wint kinetische energie terug bij het remmen om zo het brandstofverbruik en de emissies terug te dringen.



Wanneer het accusymbool wordt weergegeven op het bestuurdersdisplay genereert de auto stroom voor de accu.

De functie is beschikbaar in alle rijmodi in combinatie met schakelstand D of B.

#### Regeneratief remmen activeren

Als het rempedaal licht wordt ingetrapt of als er op de motor wordt geremd, wordt regeneratief remmen ingeschakeld.

Bij het kiezen van handmatige schakelstand B neemt de regeneratie toe bij afremmen op de motor.

\* Optie/accessoire.

---

### 12.6.2. Hold en Charge

In bepaalde situaties is het handig om de ladingsgraad van de hybride-accu tijdens het rijden te kunnen beïnvloeden. Dit is mogelijk met de functies **Hold** en **Charge**.

**Hold** en **Charge** zijn beschikbaar in alle rijmodi. De functies worden geannuleerd bij activering van de rijmodus **Pure**.

#### Hold en Charge activeren

U activeert de functies in het functiescherm van het middendispley.

##### Hold



**Accuniveau op peil voor later.**

De functie handhaaft de ladingsgraad van de hybride-accu voor elektrische aandrijving en spaart stroom voor later gebruik zoals bij stadsritten.

De auto werkt normaal zoals bij hybride-aandrijving met een uitgeputte accu, waarbij de auto bijvoorbeeld niet alleen remenergie terugwint, maar ook de verbrandingsmotor vaker laat starten om de ladingsgraad van de accu te handhaven.

 **N.b.**

De ladingstoestand van de accu kan bij gebruik van **Hold** worden beïnvloed als de auto bijvoorbeeld zwaar beladen is, als er uitrusting aan de trekhaak is gekoppeld of bij het rijden op een lange oplopende helling.

#### Charge

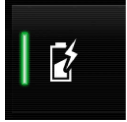

#### Motor laadt hybrideaccu op.

Deze functie laadt de hybride-accu bij met hulp van de verbrandingsmotor om de elektrische aandrijving op een later tijdstip te kunnen uitbreiden.

## Symbolen op het bestuurdersdisplay



Het symbool  verschijnt op de hybridemeter, wanneer Hold geactiveerd is.

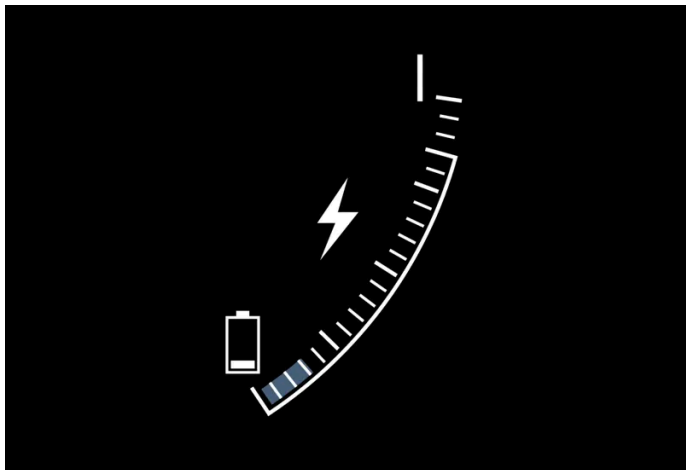

Het symbool  verschijnt op de hybridemeter, wanneer Charge geactiveerd is.

## 12.6.3. Rijmodi

De gekozen rijmodus past de rijeigenschappen van de auto aan om de rijbeleving te verbeteren en ondersteuning te bieden in bepaalde omstandigheden.

Dankzij de rijmodi kunt u in uiteenlopende rijomstandigheden snel gebruikmaken van de verschillende autosystemen en instellingen. De verschillende rijmodi zijn aangepast voor optimale rijeigenschappen:

- Besturing
- Motor/versnellingsbak/vierwielaandrijving
- Remmen
- Schokdemping
- Bestuurdersdisplay
- Klimaatinstellingen

Kies de rijmodus die zich leent voor de actuele rijomstandigheden. Let erop dat alle rijmodi niet in alle situaties beschikbaar zijn.

## Mogelijke rijmodi

### **Waarschuwing**

Let erop dat de auto bij elektrische aandrijving geen motorgeluid produceert, waardoor spelende kinderen, voetgangers, fietsers en huisdieren u mogelijk niet opmerken. Dit geldt in het bijzonder wanneer u op lage snelheden rijdt zoals op parkeerterreinen.

### **Waarschuwing**

Laat de auto niet met geactiveerde rijstand in een ongeventileerde ruimte en uitgeschakelde brandstofmotor staan - de motor start automatisch bij een laag energieniveau in de hybride-accu en de uitlaatgassen kunnen dan ernstig letsel veroorzaken bij mensen en dieren.

### Hybrid

- Dit is de normale rijmodus van de auto, waarbij de elektromotor en de verbrandingsmotor in combinatie werken.

Bij het starten van de motor staat de auto in de rijmodus **Hybrid**. De regeling maakt gebruik van de elektromotor en de verbrandingsmotor – ieder afzonderlijk of allebei tegelijk – en past het gebruik ervan aan lettend op prestaties, brandstofverbruik en comfort. Het hangt van de ladingsgraad van de hybride-accu en bijvoorbeeld van de behoefte aan warmte of koeling in het interieur af in hoeverre het mogelijk is alleen de elektromotor te gebruiken.

Met een hoog vermogen is volledig elektrische aandrijving mogelijk. Bij bediening van het gaspedaal wordt tot een bepaalde pedaalstand alleen de elektromotor geactiveerd. De verbrandingsmotor start, wanneer deze gaspedaalstand wordt overschreden en de ladingsgraad van de hybride-accu onvoldoende is om het motorvermogen te realiseren waar de bestuurder via het gaspedaal om vraagt.

Bij een geringe ladingsgraad (hybride-accu bijna leeg) moet de ladingsgraad van de accu worden hersteld, wat betekent dat de verbrandingsmotor vaker aanslaat. Laad de hybride-accu via een laadkabel op aan een 230 V(AC)-stopcontact of activeer **Charge** op het functiescherm om de mogelijkheid tot volledig elektrische aandrijving te herstellen.

De rijmodus is afgestemd op een laag energieverbruik bij gecombineerd gebruik van elektromotor en verbrandingsmotor, zonder afbreuk te doen aan klimaatcomfort of rijervaring. Als een hogere acceleratie gewenst is, wordt het maximaal beschikbare extra vermogen van de elektrische aandrijflijn ingezet.

De auto registreert tevens of de rijomstandigheden vierwielaandrijving vereisen en schakelt deze dan automatisch in. Vierwiel-aandrijving en extra elektrisch vermogen zijn altijd beschikbaar, ongeacht de laadstatus van de accu.

### Informatie op het bestuurdersdisplay

Bij ritten in de hybridemodus verschijnt een hybridemeter op het bestuurdersdisplay. De wijzer van de hybridemeter geeft de energie aan die overeenkomt met het vermogen waar u via het gaspedaal om vraagt. De markering tussen de bliksemschicht en de druppel geeft de beschikbare hoeveelheid energie aan.

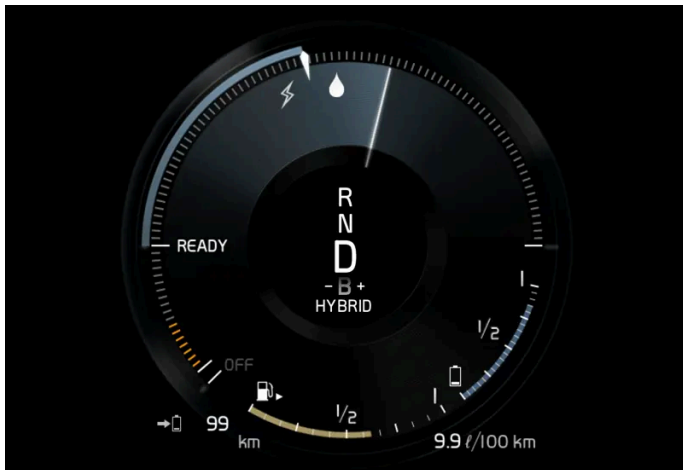

Bestuurdersdisplay bij aandrijving met elektromotor en verbrandingsmotor.



Wanneer er bij licht afremmen energie voor de accu wordt teruggewonnen (geregenereerd) wordt dat ook op het bestuurdersdisplay aangegeven.

### Pure

- Met de elektromotor rijden voor een minimaal stroomverbruik en een zo laag mogelijke uitstoot van kooldioxide.

De rijmodus prioriteert het gebruik van de hybride-accu. Dit houdt onder meer in dat het effect van bepaalde klimaatinstellingen wordt gereduceerd voor een zo groot mogelijke actieradius op accu.

De **Pure**-modus is beschikbaar zolang de hybride-accu een voldoende hoog laadpercentage en beschikbaar vermogen heeft wat kan worden beïnvloed door de temperatuur. Als de verbrandingsmotor start, wisselt de rijmodus automatisch naar de **Hybrid**-modus totdat de bestuurder de **Pure**-modus weer kan kiezen.

De verbrandingsmotor start:

- als het laadpercentage van de accu te laag is
- als de bestuurder het gaspedaal helemaal intrapt.

De **Pure**-modus is niet beschikbaar:

- als het laadpercentage van de accu te laag is
- als de snelheid hoger is dan 140 km/h (87 mph) (geldt niet bij van een helling af rijden e.d.)
- bij systeem-/onderdeelbeperkingen door bijvoorbeeld een lage buitentemperatuur.

**i** **N.b.**

De verbrandingsmotor kan in bepaalde rij situaties tijdelijk starten wanneer rijmodus **Pure** wordt gebruikt. Dit gebeurt om de wielen het gewenste koppel te geven in rij situaties die een hogere belasting vereisen, bijv. bij rijden met een aanhanger of op een oplopende helling.

De rijmodus is aangepast voor een zo groot mogelijke actieradius bij elektrische aandrijving en is primair ontwikkeld voor stadsverkeer. Met **Pure** is het laagst mogelijke verbruik van toepassing, zelfs als de hybride-accu leeg is. Het klimaat in het interieur wordt afgeregeld op Eco-klimaat en op een glad wegdek kan een enigszins grotere mate van doorslippende wielen zijn toegestaan voordat de vierwielaandrijving automatisch wordt geactiveerd.

#### Eco-klimaat

In de rijmodus **Pure** wordt automatisch het Eco-klimaat voor de passagiersruimte geactiveerd om het stroomverbruik te beperken.

**i** **N.b.**

Bij activering van de rijmodus **Pure** worden enkele parameters in de instellingen van de klimaatregeling gewijzigd en gelden functiebeperkingen voor bepaalde elektrische verbruikers. Bepaalde instellingen zijn handmatig te herstellen, maar de volledige functionaliteit is alleen te verkrijgen door de rijmodus **Pure** te verlaten of de rijmodus **Individual** aan te passen maximale functionaliteit op klimaatregelingsgebied.

Druk bij problemen met beslagen ruiten op de knop voor maximale ontwaseming met normale functionaliteit.

#### Constant AWD

- De wegligging en rijeigenschappen van de auto verbeteren door verlengde vierwielaandrijving.

In deze rijmodus wordt de auto vergrendeld in de vierwielaandrijving. Een aangepaste verdeling van voor- en achterkoppel zorgt voor uitstekende rijeigenschappen, rijstabiliteit en tractie, bijvoorbeeld bij gladheid, bij ritten met een zware aanhangwagen of bij het slepen. De rijmodus **Constant AWD** is altijd beschikbaar, ongeacht de laadstatus van de hybride-accu.

Bij vierwielaandrijving werken zowel de verbrandingsmotor als de elektromotor, wat een verhoogd brandstofverbruik inhoudt.

In de overige rijmodi bepaalt de auto zelf de behoefte aan vierwielaandrijving, zodat de elektromotor of de verbrandingsmotor zo nodig worden ingeschakeld.

#### Power

- De auto vertoont een sportiever gedrag en reageert sneller op het gaspedaal.

De rijmodus past het gecombineerde effect van de verbrandingsmotor en elektromotor aan door aandrijving van zowel voor- als achterwielen. Er wordt sneller en scherper geschakeld en de versnellingsbak geeft de voorrang aan een versnelling die een hogere trekkracht oplevert. De auto reageert sneller op stuurwielbewegingen en de vering is stugger dan normaal.

Bij vierwielaandrijving werken zowel de verbrandingsmotor als de elektromotor, wat een verhoogd brandstofverbruik inhoudt.

De rijmodus is afgestemd op maximale prestaties en optimale reacties op het gaspedaal. De respons van de verbrandingsmotor op het gaspedaal, het schakelschema en het laaddruksysteem worden aangepast. Ook de chassisinellingen, besturing en rem-

**De inhoud van deze handleiding geeft de status van de gebruikershandleiding weer op het moment van drukken en is mogelijk niet volledig geldig in toekomstige gevallen. Raadpleeg voor meer informatie de eerste pagina voor de volledige disclaimer.**

reactie worden geoptimaliseerd. De rijmodus **Power** is altijd beschikbaar, ongeacht de laadstatus van de hybride-accu.

De **Power**-stand is ook aanwezig in de uitvoering **Polestar Engineered\***.

#### Individual

- Deze stand biedt de mogelijkheid om uw eigen rijinstellingen op te slaan.

Kies een van de rijmodi als uitgangspunt en pas de instellingen voor de rijeigenschappen geheel naar wens aan. De instellingen worden vervolgens opgeslagen in uw eigen bestuurdersprofiel.

De persoonlijke rijmodus is alleen beschikbaar, wanneer u deze eerst geactiveerd hebt op het middendispley.

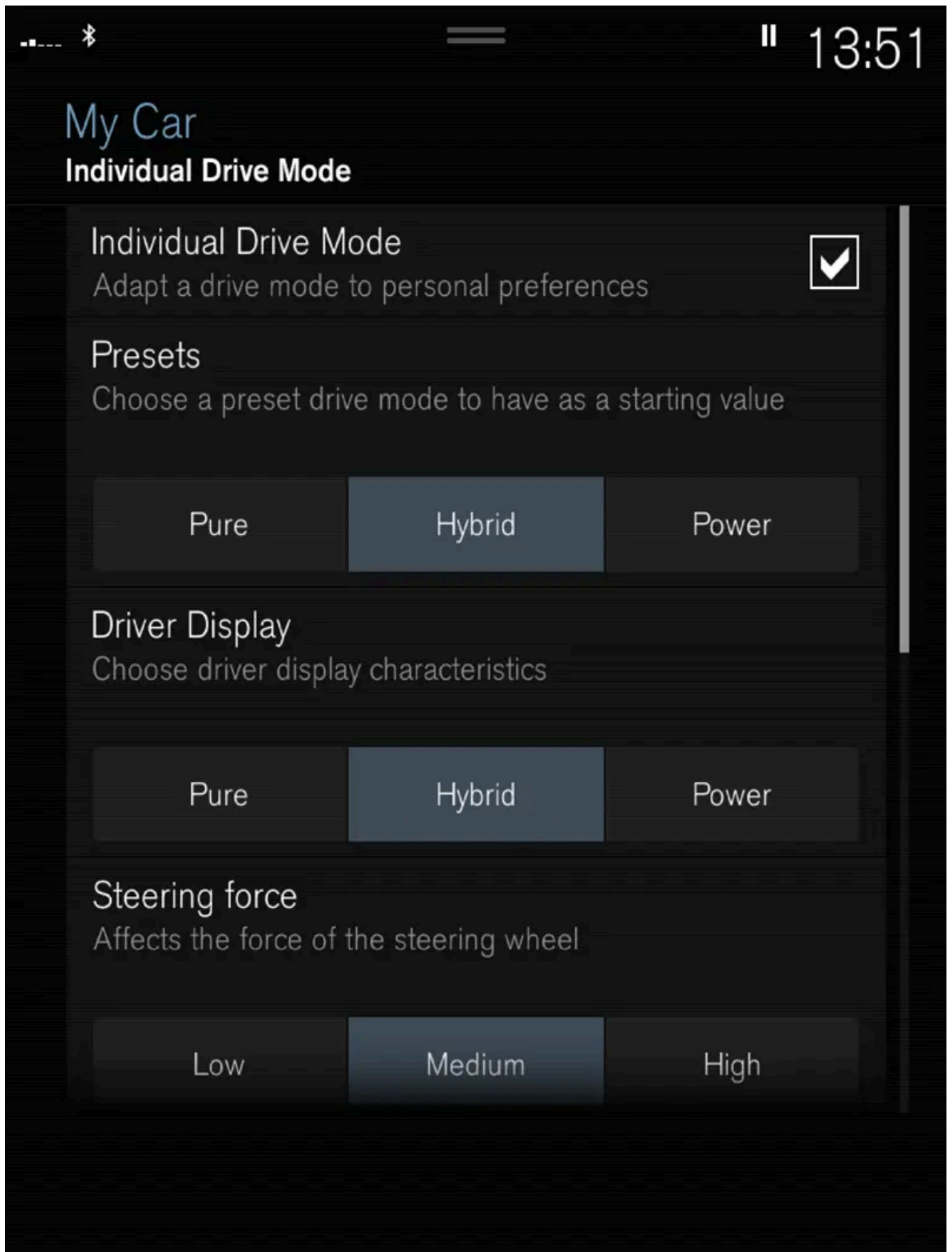

Instellingsscherm<sup>[1]</sup> voor rijmodus Individual.

- 1 Tik op Instellingen op het hoofdscherm.

De inhoud van deze handleiding geeft de status van de gebruikershandleiding weer op het moment van drukken en is mogelijk niet volledig geldig in toekomstige gevallen. Raadpleeg voor meer informatie de eerste pagina voor de volledige disclaimer.

- 2 Tik op **My Car** → **Individuele rijmodus** en markeer **Individuele rijmodus**.
- 3 Kies onder **Presets** een rijmodus als uitgangspunt: **Pure, Hybrid, Power of Polestar Engineered\***.  
Instellingen die kunnen worden aangepast, zijn instellingen voor:
  - **Bestuurdersscherm**
  - **Stuurkracht**
  - **Kenmerken aandrijflijn**
  - **Remkenmerken**
  - **Besturing ophanging**
  - **ECO-klimaat**

## Gebruik van elektromotor of verbrandingsmotor

Een geavanceerd regelsysteem bepaalt wanneer de auto met de verbrandingsmotor of met de elektromotor wordt aangedreven of met beide tegelijk.

De primaire functie is het zo effectief mogelijk benutten van de verschillende motoren en de beschikbare energie in de hybride-accu, rekening houdend met de eigenschappen van de verschillende rijmodi en het door u gevraagde vermogen via het gaspedaal.

Er zijn ook gevallen waarbij tijdelijke beperkingen van het systeem, of wettelijke eisen met betrekking tot het aanhouden van een laag niveau van de totale uitstoot van de auto tot een grotere mate van gebruik van de verbrandingsmotor kunnen leiden.

\* Optie/accessoire.

<sup>[1]</sup> De afbeelding is schematisch, zodat er afhankelijk van het model afwijkingen mogelijk zijn.

---

## 12.6.4. Rijmodus wijzigen

Kies de rijmodus die zich leent voor de actuele rijomstandigheden.

De rijmodus wordt gewijzigd via het functiescherm van het middendispley.

Om de rijmodus te wijzigen:

- 1 Veeg van links naar rechts <sup>[1]</sup> over het display om vanuit het homescherm het functiescherm te openen.
- 2 Druk op **Rijmodi**
- 3 Selecteer de gewenste rijmodus om die te activeren.



[1] Geldt voor een auto met het stuur links. Voor een auto met het stuur rechts: veeg in tegengestelde richting.

---

## 12.6.5. Energieverdeling met behulp van kaartgegevens\*

In rijmodus **Hybrid** wordt de auto aangedreven door zowel de elektromotor als de verbrandingsmotor. Na invoer van een bestemming in het navigatiesysteem\* kan de Predictive Efficiency<sup>[1]</sup> het stroomgebruik over de route verdelen op basis van de kaartgegevens.

Naast de kaartgegevens houdt de functie ook rekening met maximumsnelheden, verkeer en hoogteverschillen.

De elektromotor wordt vooral gebruikt bij rijden op lage snelheden, bijvoorbeeld bij rijden in de stad met meerdere keren starten en stoppen. De verbrandingsmotor wordt vooral gebruikt bij rijden op hoge snelheden en kan onder de juiste voorwaarden stroom genereren voor de elektromotor.

### Voorwaarden voor gebruik van de functie

De functie werkt alleen, wanneer aan bepaalde voorwaarden is voldaan:

- Er is een bestemming ingevoerd in het navigatiesysteem en de resterende afstand tot aan de bestemming is langer dan de berekende actieradius op de accu alleen.
- De rijmodus **Hybrid** is gekozen.
- De functies **Hold** en **Charge** zijn gedeactiveerd.

### Tips voor het gebruik

Als u de auto gebruikt voor het woon-werkverkeer maar de auto niet bij uw werk kunt opladen – geef uw werklocatie aan als deelbestemming en de thuislocatie als eindbestemming. De beschikbare stroom van de hybride-accu wordt dan verdeeld over de ritten naar en van het werk.

Voeg soortgelijke routes zoals de route tussen twee laadpunten toe als **Favorieten** in het navigatiesysteem zodat u deze altijd bij de hand hebt.

\* Optie/accessoire.

[1] Alleen bepaalde markten.

---

## 12.6.6. Launch-functie\*

Launch kan worden gebruikt als er vanuit stilstand een maximale acceleratie nodig is. De functie is beschikbaar voor de rijmodi: **Hybrid**, **Constant AWD**, **Power** en **Individual**.

### Launch activeren

Zorg ervoor dat de auto stilstaat en dat de wielen naar voren gericht zijn.

- 1 Schakel naar stand D.
- 2 Trap het rempedaal helemaal in.
- 3 Trap vervolgens het gaspedaal helemaal in.
- 4 Laat het rempedaal binnen 2 seconden los.

 **N.b.**

Als de Launch-functie niet werkt, wacht u enkele minuten en laat u de werktemperatuur van de aandrijflijn zakken voordat u het opnieuw probeert.

 **Belangrijk**

De aandrijflijn wordt blootgesteld aan slijtage bij gebruik van Launch en daarom is de functie slechts een beperkt aantal keren beschikbaar.

\* Optie/accessoire.

---

## 12.6.7. Niveauregeling\* en schokdemping

De niveauregeling en schokdemping van de auto worden automatisch geregeld.

### Schokdemping (Four-C)

Op auto's uitgerust met Four-C is de schokdemping aangepast aan de gekozen rijmodus en de snelheid die de auto heeft. De schokdemping staat normaal ingesteld op optimaal comfort en wordt continu bijgesteld op basis van de ondergrond, de mate van versnelling/vertraging en de vraag of de auto op rechte stukken of in bochten rijdt.

## Handmatig verstelbare schokdempers\*

Bij auto's met de variant Polestar Engineered\* kunnen de schokdempers handmatig worden versteld. Er zijn drie aanbevolen standen: prestatiestand, dynamische stand en comfortstand.

### Prestatiestand

In de prestatiestand voelt de schokdemping van de auto harder aan.

### Dynamische stand

De dynamische stand is de fabrieksinstelling van de auto die is aangepast voor dagelijks rijden.

### Comfortstand

In de comfortstand voelt de schokdemping van de auto zachter aan.

## Symbolen en meldingen

Bij een fout in de niveauregeling verschijnt er een melding op het bestuurdersdisplay.

Symbool	Melding	Betekenis
	Vering Service vereist	Er is een storing opgetreden. Bezoek zo spoedig mogelijk een werkplaats <sup>[1]</sup> .

\* Optie/accessoire.

<sup>[1]</sup> Geadviseerd wordt een erkende Volvo-werkplaats.

---

## 12.6.8. Instelling schokdemping Polestar Engineered\* aanpassen

Voor rijden onder andere omstandigheden of op speciale wegen is het mogelijk om de instellingen van de schokdempers aan te passen.

### Plaatsing instelknoppen

Er zijn vier instelknoppen, twee voor de voorste schokdempers en twee voor de achterste. De instelknoppen zitten boven het resp. wiel. Voor de voorste wielen zitten de instelknoppen onder de motorkap. Voor de achterste wielen zitten de instelknoppen boven elk wiel in de wielkast.

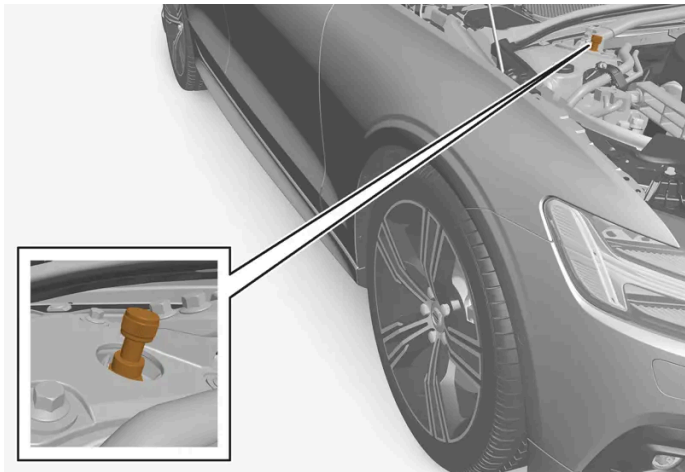

Plaatsing instelknop voorwiel.

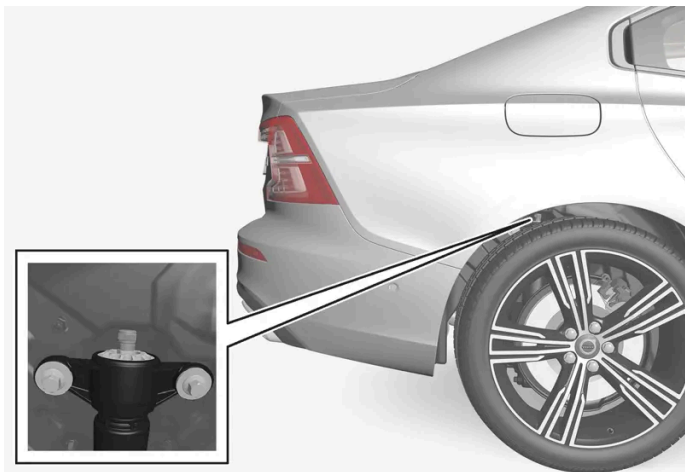

Plaatsing instelknop achterwiel.

**i** N.b.

Hoe dichterbij 0 staat, hoe harder de schokdemping is.

## Instelling schokdemping voor aanpassen

Zorg dat de instelknop in stand 0 staat als u met het instellen begint. Op die manier is het makkelijker om te weten welke instel-

stand er is gekozen.

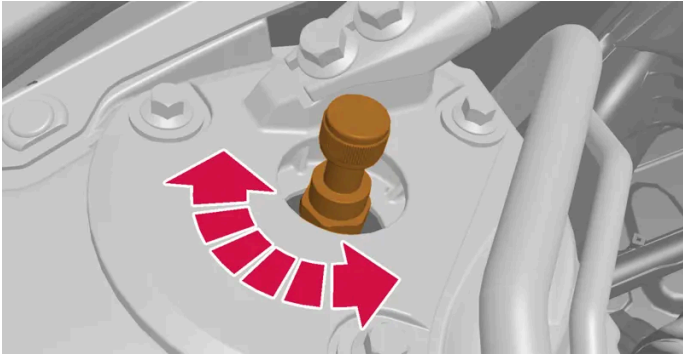

Draai de instelknop rechts- of linksom om de instelstand te wijzigen.

**1 1**

Draai de knop rechtsom tot de stop om bij instelstand 0 te komen.

**2 2**

Draai de knop linksom om de gewenste instelstand te kiezen. De instelstanden worden aangegeven via hoor- en voelbare klikken.

➤ Herhaal deze procedure vervolgens voor de andere schokdemper.

## Instelling schokdemping achter aanpassen

De achterste instelknoppen zitten boven de band in de wielkast. Om bij de achterste instelknoppen te komen, moet de auto met een krik omhoog worden gebracht (zie apart hoofdstuk).

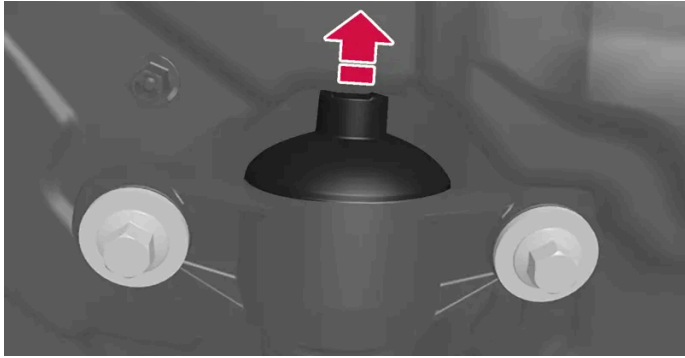

De rubberen beschermdop zit bovenop de instelknop.

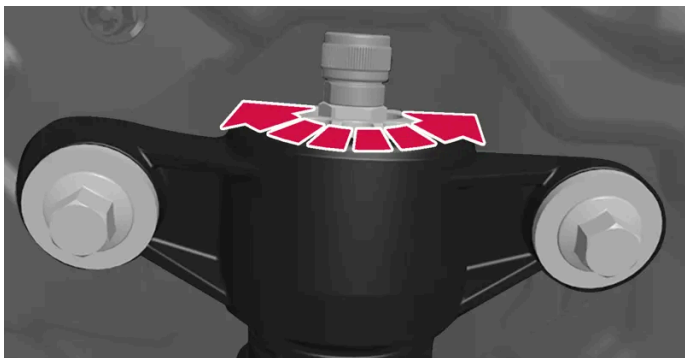

Draai de instelknop rechts- of linksom om de instelstand te wijzigen.

- 1** **1**  
Verwijder de rubberen beschermdop die op de instelknop zit.
  - 2** **2**  
Draai de knop rechtsom tot de stop om bij instelstand 0 te komen.
  - 3** **3**  
Draai de instelknop linksom om de gewenste instelstand te kiezen. De instelstanden worden aangegeven via hoor- en voelbare klikken.
- Als de gewenste stand is ingesteld, plaatst u de rubberen beschermdop terug. Herhaal deze procedure vervolgens voor de andere schokdemper.

**i** **N.b.**

Voor zo goed mogelijke prestaties raadt Volvo aan om de instelknoppen voor elke as in dezelfde stand in te stellen.

## Aanbevolen standen

Stand	Voor	Achter
Prestatiestand	instelstand 2	instelstand 4
Dynamische stand	instelstand 6	instelstand 9

De inhoud van deze handleiding geeft de status van de gebruikershandleiding weer op het moment van drukken en is mogelijk niet volledig geldig in toekomstige gevallen. Raadpleeg voor meer informatie de eerste pagina voor de volledige disclaimer.

**i N.b.**

Volvo is alleen verantwoordelijk voor de aanbevolen instelstanden.

\* Optie/accessoire.

## 12.6.9. Actieradius op accu

De actieradius van de auto is van meerdere factoren afhankelijk. De voorwaarden voor een grote actieradius zijn afhankelijk van de omstandigheden en situaties waarin de auto rijdt.

Beschouw de gecertificeerde waarde voor de actieradius niet als de te verwachten actieradius. De certificeringswaarde moet in de eerste plaats worden gebruikt om verschillende auto's te vergelijken bij speciale testcycli.

### Actieradius op het bestuurdersdisplay

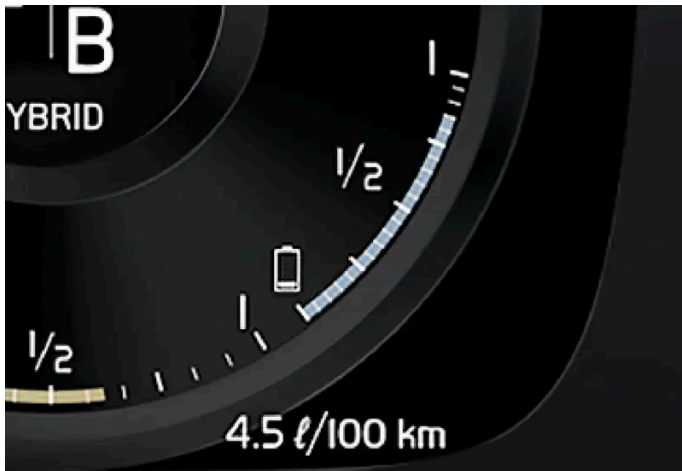

Wanneer de auto uit de fabriek komt of na een fabrieksreset wordt de actieradius gebaseerd op de gecertificeerde waarde.

Wanneer de auto een poosje gereden heeft, wordt de actieradius op historische rijpatronen gebaseerd. De gebruikte hoeveelheid historiek hangt af van de ladingsgraad van de accu. Hoe lager de ladingsgraad van de hybride-accu, hoe sneller de actieradius zich daarom aan een gewijzigd rijpatroon aanpast.

#### Factoren die van invloed zijn op de actieradius

Naast de historische rijgegevens zijn er verschillende factoren die van invloed zijn op de actieradius. De grootste actieradius wordt bereikt onder gunstige omstandigheden als alle factoren een positieve invloed hebben.

Voorbeelden van factoren die van invloed zijn op de actieradius:

- snelheid

- klimaatinstellingen
- topografie
- preconditioning
- banden en bandenspanning
- verkeerssituatie
- temperatuur en weer
- wegomstandigheden.

## Actieradius gebaseerd op snelheid en buitentemperatuur

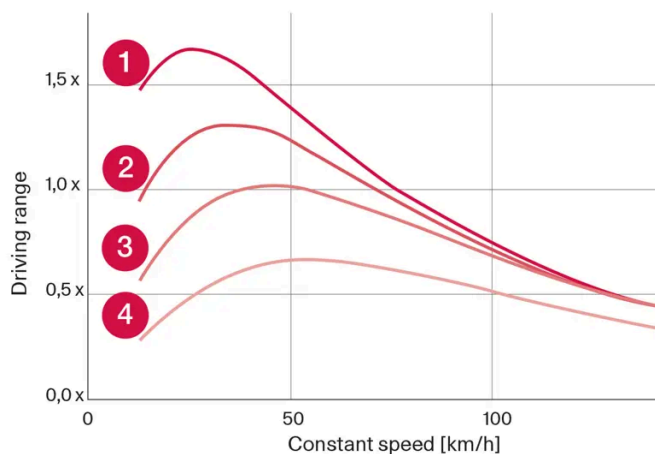

- 1 20 °C (68 °F) buitentemperatuur en interieurklimaat uit.
- 2 20 °C (68 °F) buitentemperatuur en interieurklimaat aan.
- 3 35 °C (95 °F) buitentemperatuur en interieurklimaat aan.
- 4 -10 °C (14 °F) buitentemperatuur en interieurklimaat aan.

De grafiek geeft de globale verhouding aan tussen een constante snelheid en de actieradius, waarbij een lagere constante snelheid een gunstige invloed heeft op de actieradius.

Een hogere buitentemperatuur en een uitgeschakelde klimaatregeling zijn ook gunstiger voor de actieradius.

## 12.6.10. Vierwielaandrijving

Bij vierwielaandrijving (AWD<sup>[1]</sup>) worden alle vier de wielen van de auto tegelijk aangedreven, wat de wegligging verbetert.

De elektromotor die de achterwielen aandrijft biedt de mogelijkheid tot elektrische vierwielaandrijving. De eigenschappen van de vierwielaandrijving wisselen, al naar gelang de gekozen rijmodus.

<sup>[1]</sup> All-wheel drive



## 12.7. Rijadviezen

---

### 12.7.1. Slepen

Bij het slepen wordt de auto met behulp van een sleepkabel voortgetrokken door een ander voertuig.

 **Belangrijk**

Het is niet toegestaan om de auto te slepen, omdat de elektromotor daardoor beschadigd raakt. De auto moet in plaats daarvan worden geborgen met alle vier de wielen op de laadvloer van het bergingsvoertuig en de wielen mogen de weg niet raken.

#### Bij het slepen van een andere auto

Het slepen van een auto vergt veel energie – gebruik daarom de rijmodus **Constant AWD**. De hybride-accu wordt dan bijgeladen en ook de rij- en wegeigenschappen van de auto worden verbeterd.

Ga alvorens te slepen na wat de wettelijk voorgeschreven maximumsnelheid voor slepen is.

#### Starten met hulpaccu

Het is niet toegestaan een motor aan te slepen, omdat de elektromotor dan beschadigd raakt. Gebruik een hulpaccu als de startaccu dusdanig ontladen is dat de motor niet kan worden gestart.

 **Belangrijk**

De elektrische aandrijfmotor en de katalysator kunnen beschadigd raken bij pogingen de auto aan te slepen.

### 12.7.2. Hulp tijdens het weggrijden op een helling

De hellingrem (HSA<sup>[1]</sup>) voorkomt dat de auto achteruitrolt bij het starten op een oplopende helling. Tijdens het achteruitrijden op een oplopende helling voorkomt het systeem dat de auto vooruitrolt.

Het systeem zorgt ervoor dat de pedaaldruk enkele seconden lang op peil blijft, wanneer u uw voet van het rempedaal naar het gaspedaal verplaatst.

De tijdelijke remwerking wordt na enige seconden opgeheven of eerder wanneer u weggrijdt.

De hellingrem wordt geactiveerd bij een stop op steile hellingen. De functie is ook beschikbaar wanneer de automatische rem bij stilstand (Auto Hold) uitstaat.

<sup>[1]</sup> Hill Start Assist

---

## 12.7.3. Remmen op gepekelde rijbanen

Bij remmen op gepekelde wegen kan er een zoutlaagje ontstaan op remschijven en remblokken.

Dat kan tot een langere remweg leiden. Houd daarom extra afstand tot voorliggers. Andere voorzorgsmaatregelen:

- Rem af en toe om een eventueel zoutlaagje te verwijderen. Let erop dat medeweggebruikers geen gevaar lopen doordat u remt.
- Trap het rempedaal voorzichtig in als u op uw plaats van bestemming bent aangekomen en voordat u opnieuw de weg op gaat.

---

## 12.7.4. Remmen op natte rijbanen

Bij lange ritten in zware regenval zonder te remmen kan de remwerking bij de eerste bediening van het rempedaal iets op zich laten wachten.

Dat kan ook het geval zijn als u uw auto hebt gewassen. U moet dan harder op de rem trappen. Houd daarom meer afstand tot voorliggers.

Trap stevig op de rem na ritten op natte wegen of na het wassen van de auto. De remschijven worden dan warm, drogen sneller en worden beschermd tegen corrosie. Houd bij het remmen rekening met de verkeerssituatie.

---

## 12.7.5. Op een helling parkeren

Let er altijd op dat bij parkeren op een helling de parkeerrem is geactiveerd.

 **Waarschuwing**

Gebruik bij het parkeren op een helling altijd de parkeerrem. Stand **P** is bij een automaat niet voldoende om de auto in alle situaties staande te houden.

Bij het parkeren van de auto op een oplopende helling:

- Draai de wielen **van** de trottoirband af.

Bij het parkeren van de auto op een aflopende helling:

- Draai de wielen **naar** de trottoirband toe.

**Zware belading op oplopende hellingen**

Bij een zware belading zoals een aanhangwagen is het mogelijk dat de auto op een steile, oplopende helling achteruitrolt, wanneer de parkeerrem automatisch wordt gelost. U kunt dit voorkomen door tijdens het weggrijden de knop omhoog te trekken. Laat de handgreep weer los zodra de koppeling aangrijpt.

---

## 12.7.6. Benzinerootfilter<sup>[1]</sup>

Een benzinemodel is uitgerust met een roetfilter voor een effectievere uitlaatgasreiniging.

In normale rijomstandigheden blijven roetdeeltjes uit de uitlaatgassen in het benzinerootfilter achter. Normaal vindt passieve regeneratie plaats waarbij de roetdeeltjes worden geoxideerd en verbrand. Op die manier wordt het filter gereinigd.

Bij frequente ritten op lage snelheden of herhaalde koude starts bij lage temperaturen is mogelijk actieve regeneratie vereist. De regeneratie van het roetfilter vindt automatisch plaats en duurt normaal 10-20 minuten. Tijdens de regeneratie kan het brandstofverbruik tijdelijk toenemen.

### Bij frequente korte ritten op lage snelheden met een benzinemodel

De capaciteit van de uitlaatgasreiniging hangt af van de rijstijl. Voor optimale zuinigheid is het belangrijk om ritten van verschillende lengte en op uiteenlopende snelheden te maken.

Als u vaak korte ritten maakt op lage snelheid (of bij koud weer) zodat de motor niet op bedrijfstemperatuur komt, kan problemen veroorzaken die op termijn aanleiding kunnen geven tot storingen en waarschuwingmeldingen kunnen triggeren. Als u vaak ritten in stadsverkeer maakt is het belangrijk om ook regelmatig ritten op hogere snelheden te maken om ervoor te zorgen dat de uitlaatgasreiniging kan regenereren.

- Rijd tussen de tankbeurten in buiten de bebouwde kom met snelheden hoger dan 70 km/h (44 mph).

<sup>[1]</sup> Geldt voor bepaalde varianten.

---

## 12.7.7. Tankstation

Gebruik het navigatiesysteem\* van de auto om het dichtstbijzijnde tankstation te vinden.

Maak er een gewoonte van om tijdens een tankbeurt de auto te inspecteren en bijvoorbeeld de bandenspanning, lampen en wisserbladen te controleren en sproeiervloeistof bij te vullen.

\* Optie/accessoire.

---

## 12.7.8. Energieverdeling met behulp van kaartgegevens\*

De inhoud van deze handleiding geeft de status van de gebruikershandleiding weer op het moment van drukken en is mogelijk niet volledig geldig in toekomstige gevallen. Raadpleeg voor meer informatie de eerste pagina voor de volledige disclaimer.

In rijmodus **Hybrid** wordt de auto aangedreven door zowel de elektromotor als de verbrandingsmotor. Na invoer van een bestemming in het navigatiesysteem\* kan de Predictive Efficiency<sup>[1]</sup> het stroomgebruik over de route verdelen op basis van de kaartgegevens.

Naast de kaartgegevens houdt de functie ook rekening met maximumsnelheden, verkeer en hoogteverschillen.

De elektromotor wordt vooral gebruikt bij rijden op lage snelheden, bijvoorbeeld bij rijden in de stad met meerdere keren starten en stoppen. De verbrandingsmotor wordt vooral gebruikt bij rijden op hoge snelheden en kan onder de juiste voorwaarden stroom genereren voor de elektromotor.

## Voorwaarden voor gebruik van de functie

De functie werkt alleen, wanneer aan bepaalde voorwaarden is voldaan:

- Er is een bestemming ingevoerd in het navigatiesysteem en de resterende afstand tot aan de bestemming is langer dan de berekende actieradius op de accu alleen.
- De rijmodus **Hybrid** is gekozen.
- De functies **Hold** en **Charge** zijn gedeactiveerd.

## Tips voor het gebruik

Als u de auto gebruikt voor het woon-werkverkeer maar de auto niet bij uw werk kunt opladen – geef uw werklocatie aan als deelbestemming en de thuislocatie als eindbestemming. De beschikbare stroom van de hybride-accu wordt dan verdeeld over de ritten naar en van het werk.

Voeg soortgelijke routes zoals de route tussen twee laadpunten toe als **Favorieten** in het navigatiesysteem zodat u deze altijd bij de hand hebt.

\* Optie/accessoire.

<sup>[1]</sup> Alleen bepaalde markten.

---

## 12.7.9. Actieradius op accu

De actieradius van de auto is van meerdere factoren afhankelijk. De voorwaarden voor een grote actieradius zijn afhankelijk van de omstandigheden en situaties waarin de auto rijdt.

Beschouw de gecertificeerde waarde voor de actieradius niet als de te verwachten actieradius. De certificeringswaarde moet in de eerste plaats worden gebruikt om verschillende auto's te vergelijken bij speciale testcycli.

## Actieradius op het bestuurdersdisplay



Wanneer de auto uit de fabriek komt of na een fabrieksreset wordt de actieradius gebaseerd op de gecertificeerde waarde.

Wanneer de auto een poosje gereden heeft, wordt de actieradius op historische rijpatronen gebaseerd. De gebruikte hoeveelheid historiek hangt af van de ladingsgraad van de accu. Hoe lager de ladingsgraad van de hybride-accu, hoe sneller de actieradius zich daarom aan een gewijzigd rijpatroon aanpast.

### Factoren die van invloed zijn op de actieradius

Naast de historische rijgegevens zijn er verschillende factoren die van invloed zijn op de actieradius. De grootste actieradius wordt bereikt onder gunstige omstandigheden als alle factoren een positieve invloed hebben.

Voorbeelden van factoren die van invloed zijn op de actieradius:

- snelheid
- klimaatinstellingen
- topografie
- preconditioning
- banden en bandenspanning
- verkeerssituatie
- temperatuur en weer
- wegomstandigheden.

## Actieradius gebaseerd op snelheid en buitentemperatuur

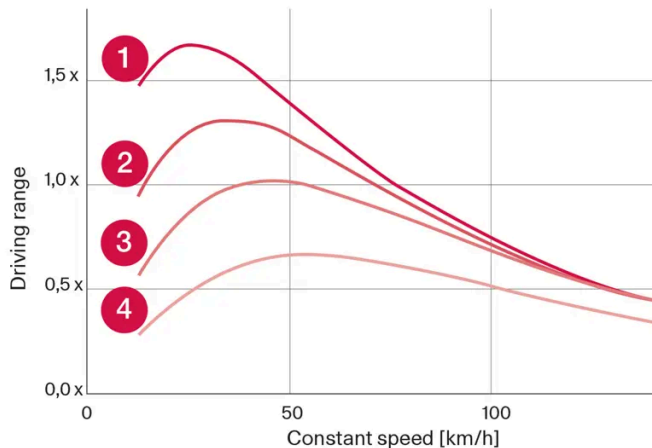

- 1 20 °C (68 °F) buitentemperatuur en interieurklimaat uit.
- 2 20 °C (68 °F) buitentemperatuur en interieurklimaat aan.
- 3 35 °C (95 °F) buitentemperatuur en interieurklimaat aan.
- 4 -10 °C (14 °F) buitentemperatuur en interieurklimaat aan.

De grafiek geeft de globale verhouding aan tussen een constante snelheid en de actieradius, waarbij een lagere constante snelheid een gunstige invloed heeft op de actieradius.

Een hogere buitentemperatuur en een uitgeschakelde klimaatregeling zijn ook gunstiger voor de actieradius.

---

## 12.7.10. Zuinig rijden

Voor de langst mogelijke actieradius moet u de rit plannen en uw rijwijze en snelheid aan de situatie aanpassen.

### Vóór het rijden

- Activeer zo mogelijk de preconditioning van de auto alvorens ermee te gaan rijden door de laadkabel op het elektriciteitsnet aan te sluiten.
- Als preconditioning bij koude weersomstandigheden niet mogelijk is, gebruik dan in eerste instantie de elektrische stoel- en stuurverwarming. Verwarm niet het hele interieur, omdat dit energie van de hybride-accu verbruikt.
- De bandenkeuze en bandenspanning zijn mogelijk van invloed op het energieverbruik – informeer bij een erkende Volvo-dealer naar passende banden.
- Neem geen spullen in de auto mee die u niet gebruikt – hoe groter de belading, hoe hoger het verbruik.

### Tijdens het rijden

- Activeer de rijmodus **Pure**.
- Activeer de functie **Hold** bij hogere snelheden tijdens ritten die langer duren dan de elektromotor aankan.
- Gebruik **Charge** niet voor oplading van de hybride-accu.
- Rijd met gelijkmatige snelheid en met vooruitziende blik om zo weinig mogelijk te hoeven remmen.

De inhoud van deze handleiding geeft de status van de gebruikershandleiding weer op het moment van drukken en is mogelijk niet volledig geldig in toekomstige gevallen. Raadpleeg voor meer informatie de eerste pagina voor de volledige disclaimer.

- Bij afremmen wordt de hybride-accu opgeladen door licht te remmen met het rempedaal.
- Bij hoge snelheden neemt het stroomverbruik toe, aangezien de luchtweerstand toeneemt naarmate de snelheid stijgt.
- Beperk bij koud weer zo mogelijk de elektrische verwarming van ruiten, spiegels, stoelen en stuurwiel.
- Rijd niet met open zijruiten.
- Houd de auto op een helling niet stil met het gaspedaal, maar activeer dan de functie rem bij stilstand.
- Schakel bij een kortere rit na preconditioning indien mogelijk de klimaatregeling uit.

## Na het rijden

- Parkeer indien mogelijk in een geklimatiseerde garage met laadmogelijkheid.

---

## 12.7.11. Voorbereidingen voor een lange rit

Voor aanvang van een autovakantie of een langere autorit is het belangrijk om de functies en uitrusting van de auto eens goed te controleren.

Controleer of

- de motor naar behoren functioneert en of het brandstofverbruik in orde is
- er wellicht sprake is van lekkage (brandstof, olie of andere vloeistoffen)
- de remwerking tijdens het afremmen naar behoren is
- de profieldiepte van de banden en de spanning voldoende zijn. Monteer winterbanden bij ritten in gebieden met kans op besneeuwde of beijzede wegen
- de ladingsgraad van de startaccu is voldoende
- de wisserbladen in goede staat verkeren
- er een gevarendriehoek en een veiligheidsvest in de auto aanwezig zijn – in bepaalde landen is dat wettelijk verplicht.

Het is misschien ook een goed idee om na te gaan of de kaarten van het navigatiesysteem\* bijgewerkt zijn en te informeren naar de voorschriften voor het vervoer van bagage en bij het gebruik van veerverbindingen of autotreinen.

Let erop dat u bij dataroaming in een Connected Car in het buitenland mogelijk extra kosten verschuldigd bent.

\* Optie/accessoire.

---

## 12.7.12. Overbelasting van de startaccu

Een hoog stroomverbruik zonder dat de auto de mogelijkheid krijgt om de startaccu op te laden, leidt tot een geringe ladingstoestand voor de accu en het beperken of uitschakelen van bepaalde elektrische functies. Als de ladingstoestand van de accu onder een bepaalde limiet zakt, kan de auto niet zonder starthulp of opladen met een externe lader worden gestart.

Er zijn meerdere maatregelen die het stroomverbruik verminderen. Laat het contactslot niet te lang achtereen in stand II staan, wanneer de auto is uitgeschakeld. Gebruik in plaats daarvan contactslotstand I die minder stroom verbruikt. Schakel onderdelen/systemen die veel stroom nemen uit, wanneer de auto niet rijdt. Voorbeelden van dergelijke onderdelen/systemen zijn:

- interieurventilator
- koplampen
- ruitenwisser
- audiosysteem
- accessoires die in de auto worden aangesloten.

Bij een geringe ladingstoestand van de accu verschijnt er een melding op het bestuurdersdisplay. De energiebesparingsfunctie schakelt vervolgens bepaalde onderdelen/systemen uit of verlaagt de belasting van de accu door bijvoorbeeld de interieurventilator lager te zetten en het audiosysteem uit te schakelen.

- 1 Laad de startaccu dan op door de auto te starten en de motor minstens 15 minuten te laten draaien – de startaccu wordt beter opgeladen tijdens het rijden dan bij stilstand met een stationair draaiende motor.

Als de ladingstoestand van de accu na deze maatregelen nog steeds gering is, moet de auto door een werkplaats worden gecontroleerd. Geadviseerd wordt een erkende Volvo-werkplaats.

**i** N.b.

Een hoge stroomafname kan ertoe leiden dat de ladingstoestand van de accu laag wordt, en dat beperkt tijdelijk het Start/Stop-systeem. De motor start dan automatisch zonder dat de bestuurder zijn voet van het rempedaal haalt.

## 12.7.13. Doorwaaddiepte

Doorwaden houdt in dat de auto door een waterpartij rijdt zoals op een ondergelopen weggedeelte. Waden dient met de nodige voorzichtigheid te gebeuren.

Let bij het doorwaden op het volgende om schade aan de auto te voorkomen:

- Het water mag niet hoger staan dan de vloer van de auto. Controleer voor het doorwaden zo mogelijk hoe hoog het water staat op het diepste punt. Wees extra voorzichtig als u door stromend water rijdt.
- Rijd niet sneller dan stapvoets.
- Breng de auto niet in het water tot stilstand. Rijd de auto voorzichtig voor- of achteruit uit het water.
- Let erop dat golven veroorzaakt door tegemoetkomend verkeer boven de vloer van de auto uit kunnen komen.
- Rijd niet door zout water (corrosiegevaar).



 **Belangrijk**

Bepaalde auto-onderdelen (zoals motor, versnellingsbak, aandrijving of elektrische componenten) raken mogelijk beschadigd bij het doorwaden op plekken waar het water hoger staat dan de autovloer. Schade aan een component veroorzaakt door overstroming, hydrostatische vergrendeling of oliegebrek valt niet onder de garantie.

Probeer bij een motorstop in water niet opnieuw te starten. Berg in plaats daarvan de auto uit het water en vervoer deze met een bergingsauto naar een werkplaats. Wij adviseren een erkende Volvo-werkplaats.

Trap na het oversteken van de waterpartij lichtjes op het rempedaal om te controleren of de remwerking in orde is. Bij water en vuil op de remblokken kunnen er vertragingen in de remwerking optreden.

Maak een eventuele aansluiting voor de aanhangwagenkoppeling schoon na ritten in water en modder.

## 12.7.14. Rijden tijdens de winter

Bij rijden in de winter is het belangrijk om bepaalde controles op de auto uit te voeren, zodat u zeker weet dat u er veilig mee kunt rijden.

Controleer het volgende vooral vóór een koud seizoen:

- De koelvloeistof van de motor moet 50% glycol bevatten. Bij een dergelijke concentratie is de motor beschermd tegen bevriezing tot ca.  $-35\text{ °C}$  ( $-31\text{ °F}$ ). Om gezondheidsrisico's te vermijden is het zaak geen verschillende soorten glycol met elkaar te mengen.
- Houd de tank altijd goed gevuld om condens in de brandstoftank tegen te gaan.
- De viscositeit van de motorolie is belangrijk. Wanneer u oliesoorten met een lagere viscositeit (dunnere oliën) gebruikt, slaat de motor bij koud weer gemakkelijker aan en neemt bovendien het brandstofverbruik tijdens de koude start af.
- Controleer de algehele conditie en de ladingsgraad van de startaccu. De startaccu wordt zwaarder belast bij koud weer en ook de accucapaciteit neemt af bij vorst.
- Controleer de algehele conditie en de ladingsgraad van de accu. De accu wordt zwaarder belast bij koud weer en ook de accucapaciteit neemt af bij vorst.
- Giet sproeiervloeistof met antivries in het sproeiervloeistofreservoir om ijsvorming te voorkomen.

Zie het aparte hoofdstuk voor aanbevelingen over motorolie.

## Nieuwe auto's en gladde wegen

Voor een zo goed mogelijke grip bij gevaar voor sneeuw of ijs adviseert Volvo u om de auto rondom van winterbanden te voorzien.

 **N.b.**

In sommige landen is het gebruik van winterbanden verplicht. Banden met spikes zijn niet in alle landen toegestaan.

Oefen onder gecontroleerde omstandigheden om te testen hoe de auto bij gladheid reageert.

## 12.7.15. Oververhitting van motor en aandrijving

In bepaalde omstandigheden, bijv. bij een zware belasting op steile hellingen en in warm weer, bestaat een toegenomen gevaar voor oververhitting van motor en aandrijflijn – vooral bij het vervoer van een zware lading.

- Bij oververhitting is het motorvermogen mogelijk tijdelijk beperkt.
- Verwijder verstralers die voor de grille zitten tijdens ritten bij warm weer.
- Als de temperatuur in het koelsysteem van de motor te hoog oploopt, gaat een waarschuwingssymbool branden en verschijnt op het bestuurdersdisplay de melding **Motortemperatuur Hoge temperatuur. Stop veilig**. Breng de auto in dat geval zo spoedig mogelijk tot stilstand en laat de motor enkele minuten stationair lopen, zodat deze kan afkoelen.
- Breng de auto tot stilstand en zet de motor af, als de melding **Motortemperatuur Hoge temperatuur. Zet de motor af of Motorkoelvloeistof Niveau laag. Zet de motor af** verschijnt.
- Bij oververhitting van de versnellingsbak wordt een alternatief schakelprogramma gekozen. Boven wordt een ingebouwde beveiligingsfunctie geactiveerd, waarbij onder meer een waarschuwingssymbool gaat branden en op het bestuurdersdisplay de melding **Transmissie warm Ga langzamer rijden om temperatuur te verlagen of Transmissie heet Stop veilig, wacht op koelen** verschijnt. Volg in dat geval het advies op en matig uw snelheid of breng de auto op een veilige plek tot stilstand om de motor enkele minuten stationair te laten draaien, zodat de versnellingsbak kan afkoelen.
- Bij oververhitting kan de airconditioning zichzelf tijdelijk uitschakelen.
- Na een zware rit moet u de motor niet meteen afzetten, maar nog een tijdje stationair laten draaien.

 **N.b.**

Het is normaal dat de koelventilator van de motor een tijdje werkt nadat de motor is uitgeschakeld.

## Symbolen op het bestuurdersdisplay

Symbool	Betekenis
	Hoge motortemperatuur. Volg het gegeven advies op.
	Laag peil koelvloeistof. Volg het gegeven advies op.
	De versnellingsbak is heet/oververhit/wordt gekoeld. Volg het gegeven advies op.

## 12.7.16. Rijden met aanhangwagens

Bij ritten met een aanhangwagen moet u op enkele dingen letten zoals de trekhaak, de aanhangwagen en hoe u de aanhangwagen laadt.

De inhoud van deze handleiding geeft de status van de gebruikershandleiding weer op het moment van drukken en is mogelijk niet volledig geldig in toekomstige gevallen. Raadpleeg voor meer informatie de eerste pagina voor de volledige disclaimer.

Het laadvermogen is afhankelijk van het rijklaar gewicht van de auto. Het laadvermogen dient te worden verminderd met de som van het gewicht van eventuele inzittenden en dat van gemonteerde accessoires, zoals een trekhaak.

De auto wordt geleverd met de benodigde randuitrusting voor het gebruik van een aanhangwagen.

- De trekhaak van de auto moet van een goedgekeurd type zijn.
- Verdeel de lading in de aanhangwagen dusdanig dat de druk op de trekhaak de maximale kogeldruk niet overschrijdt. De kogeldruk wordt tot het laadvermogen van de auto gerekend.
- Verhoog de bandenspanning tot de aanbevolen druk bij maximale belading.
- Bij het gebruik van een aanhangwagen wordt de motor zwaarder belast dan normaal.
- Rijd niet met een zware aanhangwagen, wanneer de auto nog helemaal nieuw is. Wacht hiermee totdat de auto ten minste 1000 km (620 miles) heeft gereden.
- Bij het afdalen op lange en steile hellingen worden de remmen veel zwaarder belast dan normaal. Schakel dan terug naar een lagere versnelling bij handmatig schakelen en pas uw snelheid aan.
- Neem de geldende bepalingen in acht ten aanzien van de toelaatbare snelheden en gewichten.
- Houd een lage snelheid aan, wanneer u met een aanhangwagen achter de auto een lange en steile helling oprijdt.
- De aangegeven maximale aanhangwagengewichten gelden alleen voor hoogten tot 1000 m (3280 ft) boven zeeniveau. Daarboven zijn het motorvermogen en daarmee het klimvermogen van de auto beperkt door de lagere luchtdichtheid en moet daarom het maximale aanhangwagengewicht worden beperkt. Het gewicht voor auto en aanhangwagen moet worden verlaagd met 10% voor iedere extra 1000 m (3280 ft), of een deel daarvan.
- Vermijd hellingen met een percentage van meer dan 12% bij het gebruik van een aanhangwagen.

 **N.b.**

Extreme weersomstandigheden, gebruik van een aanhangwagen of ritten op grote hoogte zijn, in combinatie met een slechtere brandstofkwaliteit dan aanbevolen, factoren die het brandstofverbruik aanzienlijk kunnen doen toenemen.

## Aanhangwagengewichten

 **Waarschuwing**

Volg de vermelde aanbevelingen voor het aanhangergewicht. Anders is het mogelijk dat de hele combinatie bij uitwijkmanoeuvres en afremmen moeilijk onder controle is te houden.

 **N.b.**

De vermelde maximaal toegestane aanhangergewichten zijn door Volvo toegestaan. Nationale voertuigvoorschriften kunnen het aanhangergewicht en de snelheid verder beperken. De trekhaken zijn mogelijk gecertificeerd voor hogere trekgewichten dan wat de auto mag trekken.

## Niveauregeling\*

De niveauregeling van de auto streeft ernaar om ongeacht de belading dezelfde rijhoogte aan te houden (tenzij het maximaal toelaatbare gewicht wordt overschreden). Wanneer de auto stilstaat, zakt de achterkant normaal iets omlaag.

**De inhoud van deze handleiding geeft de status van de gebruikershandleiding weer op het moment van drukken en is mogelijk niet volledig geldig in toekomstige gevallen. Raadpleeg voor meer informatie de eerste pagina voor de volledige disclaimer.**

## Bij rijden op heuvelachtig terrein

Onder bepaalde omstandigheden bestaat het risico van oververhitting tijdens het rijden met aanhangwagen. Bij oververhitting van de motor en de aandrijving gaat een waarschuwingssymbool branden op het bestuurdersdisplay en verschijnt er een melding.

De automatische versnellingsbak past de versnelling aan op basis van de belasting en het motortoerental.

### Steile hellingen

Blokkeer de automatische versnellingsbak niet met een hogere versnelling dan de motor "aankan" – rijden in een hoge versnelling bij een laag motortoerental is niet altijd zuinig.

### Op een helling parkeren

- 1 Trap het rempedaal in.
- 2 Activeer de parkeerrem.
- 3 Kies de schakelstand P.
- 4 Laat het rempedaal los.

Gebruik wielblokken, als u een auto met aanhangwagen op een steile helling parkeert.

### Op een helling wegrijden

- 1 Trap het rempedaal in.
- 2 Kies de schakelstand D.
- 3 Parkeerrem lossen.
- 4 Haal uw voet van het rempedaal en rijd weg.

\* Optie/accessoire.

---

## 12.8. Trekhaak en aanhanger

---

## 12.8.1. Trekgewichten en kogeldruk

De trekgewichten en de kogeldruk voor ritten met een aanhangwagen staan in de tabellen.

### Max. gewicht geremde aanhangwagen

 **N.b.**

Voor een aanhangwagen zwaarder dan 1800 kg wordt geadviseerd een trillingsdemper op de trekhaak te gebruiken.

Motor	Motorcode <sup>[1]</sup>	Max. gewicht geremde aanhangwagen (kg)	Max. kogeldruk (kg)
T6 AWD	B4204T52	2000	100
T8 AWD	B4204T53	2000	100
T8 AWD	B4204T56	2000	100
T8 AWD	B4204T57	2000	100

 **Belangrijk**

Bij ritten met een aanhanger achter de auto is het toegestaan het totale gewicht van de auto (inclusief het trekgewicht) tot 100 kg (220 lbs) te overschrijden, op voorwaarde dat er maximaal 100 km/h (62 mph) wordt gereden. Neem echter altijd de landelijke wetgeving in acht ten aanzien van bijvoorbeeld de snelheid van de combinatie van auto plus aanhanger.

 **N.b.**

Ontbrekende gegevens over het gewicht staan in het bijgeleverde supplement.

### Max. gewicht ongeremde aanhangwagen

Ongeremde aanhangwagen	
Max. gewicht (kg)	750
Max. kogeldruk (kg)	50

<sup>[1]</sup> Motorcode, onderdeel- en serienummer van de motor vindt u op de motor.

## 12.8.2. Trekhaak\*

De auto is uit te rusten met een trekhaak, zodat bijvoorbeeld een aanhanger achter de auto te hangen is.

Er zijn verschillende trekhaakuitvoeringen verkrijgbaar voor de auto – neem voor informatie contact op met een Volvo-dealer.

De inhoud van deze handleiding geeft de status van de gebruikershandleiding weer op het moment van drukken en is mogelijk niet volledig geldig in toekomstige gevallen. Raadpleeg voor meer informatie de eerste pagina voor de volledige disclaimer.

 **Belangrijk**

Als de auto wordt afgezet, kan de constante accuspanning voor het aanhangercontact automatisch worden uitgeschakeld om de startaccu niet te ontladen.

 **Belangrijk**

De trekhaak moet regelmatig worden gereinigd en ingevet om slijtage tegen te gaan.

 **N.b.**

Wanneer een koppeling met trillingsdemper wordt gebruikt, mag de trekkogel niet worden gesmeerd.

Dit geldt ook bij montage van een fietsdrager die rond de trekkogel wordt vastgeklemd.

 **N.b.**

Als de auto is uitgerust met een trekhaak, is er geen achterste sleepoogbevestiging.

\* Optie/accessoire.

---

## 12.8.3. Specificaties van de trekhaak\*

Afmetingen en bevestigingspunten voor de trekhaak.

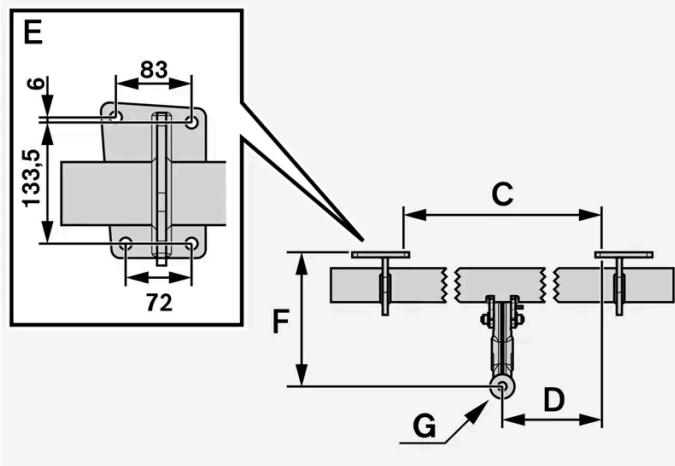
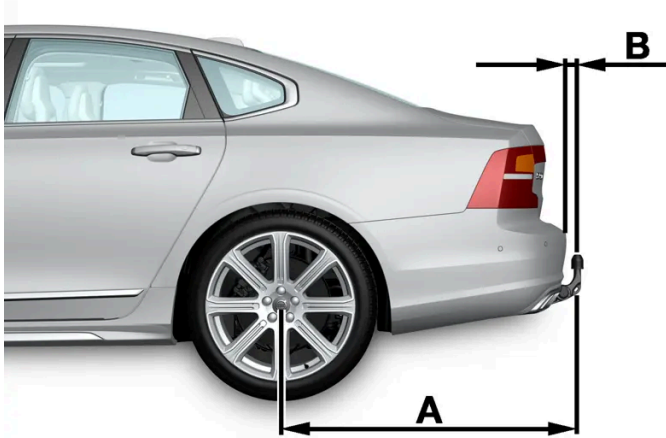

Afmetingen, bevestigingspunten in mm (inch)	
A	1121,9 (44,2)
B	81,5 (3,2)
C	875 (34,4)
D	437,5 (17,2)
E	Zie afbeelding boven
F	273,7 (10,8)
G	Middelpunt kogel

\* Optie/accessoire.

## 12.8.4. Op trekhaak gemonteerde fietsdrager\*

Het wordt geadviseerd om een van de fietsdragers te gebruiken die Volvo ontwikkeld heeft.

Dit om schade aan de auto te voorkomen en voor maximale veiligheid tijdens het rijden. De fietsdragers van Volvo zijn te verkrijgen bij erkende Volvo-dealers.

Volg nauwgezet de instructies op die bij de fietsdrager zijn geleverd.

- Het gecombineerde gewicht van de fietsdrager plus lading mag maximaal 75 kg (165 lbs) zijn.

#### **Waarschuwing**

Verkeerd gebruik van de fietsdrager kan schade aan trekhaak en auto veroorzaken.

De fietsdrager kan van de trekhaak loskomen als deze

- verkeerd op de trekhaak gemonteerd is
- overbelast is; zie de instructies bij de fietsdrager voor het maximale draagvermogen
- wordt gebruikt voor het vervoer van andere dingen dan fietsen.

Een fietsdrager die op de trekhaak is gemonteerd is van invloed op de rijeigenschappen van de auto op grond van bijvoorbeeld:

- het grotere gewicht van de auto
- het gereduceerde acceleratievermogen
- de gereduceerde bodemvrijheid
- het gewijzigde remvermogen.

## **Adviezen voor het vervoer van fietsen op een fietsdrager**

Hoe groter de afstand tussen het zwaartepunt van de last en de trekhaakkogel hoe groter de belasting van de trekhaak.

Neem bij het opladen de volgende adviezen in acht:

- Plaats de zwaarste fiets vooraan, zo dicht mogelijk bij de auto.
- Zorg dat de fietsen symmetrisch zijn opgeladen en zo dicht mogelijk tegen de auto aan staan door bij het vervoer van meerdere fietsen de fietsen om en om te plaatsen.
- Verwijder losse voorwerpen van de fiets(en) bij het vervoer, zoals een fietsmand, accu of kinderzitje. Niet alleen om de krachten te verlagen die inwerken op de trekhaak en fietsdrager maar ook om de luchtweerstand te verlagen die van invloed is op het brandstofverbruik.
- Verwijder eventuele fietshoezen. Ze kunnen de rijeigenschappen negatief beïnvloeden, het zicht naar achteren beperken en tot een hoger brandstofverbruik leiden. Ze zorgen ook voor grotere krachten die inwerken op de trekhaak.

\* Optie/accessoire.

---

## **12.8.5. In- en uitklapbare trekhaak\***

De in- en uitklapbare trekhaak is eenvoudig in of uit te klappen als dat nodig is. In de ingeklapte stand is de trekhaak volledig onzichtbaar.

De inhoud van deze handleiding geeft de status van de gebruikershandleiding weer op het moment van drukken en is mogelijk niet volledig geldig in toekomstige gevallen. Raadpleeg voor meer informatie de eerste pagina voor de volledige disclaimer.



 **Waarschuwing**

Neem de instructies voor het in- en uitklappen van de trekhaak zorgvuldig in acht.

 **Waarschuwing**

Druk niet op de knop voor het in- en uitklappen als er een aanhanger of accessoire op de trekhaak is gekoppeld.

## Trekhaak uitklappen

 **Waarschuwing**

Sta niet te dicht bij de achterbumper van de auto bij het uitklappen van de trekhaak.

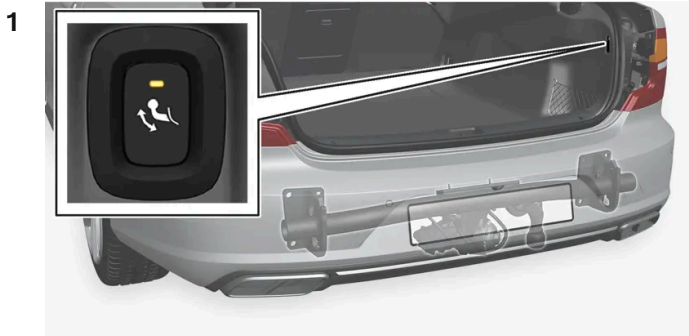

Open de kofferklep. Rechtsachter in de kofferbak zit een knop voor het in- en uitklappen van de trekhaak. Het led-lampje in de knop brandt permanent oranje, als de uitklapfunctie actief is.

2 Druk op de knop en laat hem weer los – drukt u te lang, dan kan dat betekenen dat het uitklappen niet start.



- De trekhaak klap uit in een onvergrendelde stand. De led knippert oranje. De trekhaak is klaar om in een vergrendelde stand te worden gezet.



Beweeg de trekhaak naar zijn eindpositie. Daar moet hij worden vastgezet en vergrendeld – de led brandt permanent oranje.

- De trekhaak is daarmee klaar voor gebruik.

**!** **Belangrijk**

Als de trekhaak is geactiveerd met een druk op de knop en in de onvergrendelde stand is gezet:

Wacht minimaal 2 seconden voordat de trekhaak in de vergrendelde stand wordt gezet. Als de trekhaak niet in de vergrendelde stand blijft zitten, wacht u nog een paar seconden en probeert u het opnieuw.

Trap niet tegen de trekhaak.

**!** **Waarschuwing**

Controleer of de veiligheidskabel van de aanhanger in de juiste bevestiging vastzit.

**i** **N.b.**

De stroomspaarstand wordt na enige tijd geactiveerd en het controlelampje dooft. Het systeem wordt opnieuw geactiveerd door de kofferklep te sluiten en daarna opnieuw te openen. Dit geldt zowel bij het in- als uitklappen van de trekhaak.

Als het elektrische systeem heeft gedetecteerd dat er een aanhanger achter de auto hangt, stopt het controlelampje met branden.

## Trekhaak inklappen

**!** **Belangrijk**

Zorg dat er geen aansluitcontact of adapter in de elektrische aansluiting zit bij het inklappen van de trekhaak.

1 Open de kofferklep. Druk de knop rechtsachter in de kofferbak in en laat hem weer los – drukt u te lang, dan kan dat betekenen dat het inklappen niet start.

➤ De trekhaak klapt automatisch uit in een onvergrendelde positie. De led in de knop knippert oranje.



Vergrendel de trekhaak door deze terug te bewegen naar de ingeklapte positie waar hij wordt vergrendeld.

➤ Als de trekhaak correct is ingeklapt, brandt de led nu continu.

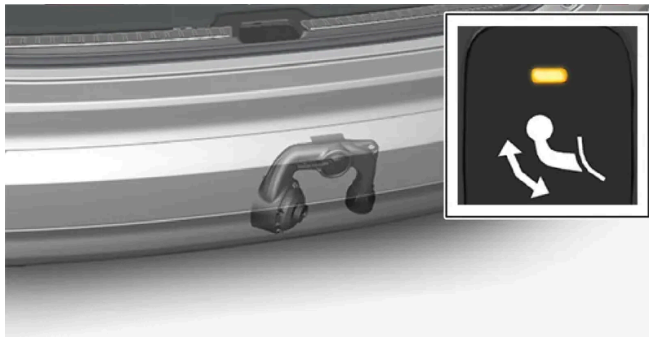

**!** **Belangrijk**

Als de trekhaak is geactiveerd met een druk op de knop en in de onvergrendelde stand is gezet:

Wacht minimaal 2 seconden voordat de trekhaak in de vergrendelde stand wordt gezet. Als de trekhaak niet in de vergrendelde stand blijft zitten, wacht u nog een paar seconden en probeert u het opnieuw.

Trap niet tegen de trekhaak.

**!** **Belangrijk**

De trekhaak moet altijd zijn ingeklapt als hij niet wordt gebruikt.

\* Optie/accessoire.

## 12.8.6. Rijden met aanhangwagen

De inhoud van deze handleiding geeft de status van de gebruikershandleiding weer op het moment van drukken en is mogelijk niet volledig geldig in toekomstige gevallen. Raadpleeg voor meer informatie de eerste pagina voor de volledige disclaimer.

Bij ritten met een aanhangwagen moet u op enkele dingen letten zoals de trekhaak, de aanhangwagen en hoe u de aanhangwagen laadt.

Het laadvermogen is afhankelijk van het rijklaar gewicht van de auto. Het laadvermogen dient te worden verminderd met de som van het gewicht van eventuele inzittenden en dat van gemonteerde accessoires, zoals een trekhaak.

De auto wordt geleverd met de benodigde randuitrusting voor het gebruik van een aanhangwagen.

- De trekhaak van de auto moet van een goedgekeurd type zijn.
- Verdeel de lading in de aanhangwagen dusdanig dat de druk op de trekhaak de maximale kogeldruk niet overschrijdt. De kogeldruk wordt tot het laadvermogen van de auto gerekend.
- Verhoog de bandenspanning tot de aanbevolen druk bij maximale belading.
- Bij het gebruik van een aanhangwagen wordt de motor zwaarder belast dan normaal.
- Rijd niet met een zware aanhangwagen, wanneer de auto nog helemaal nieuw is. Wacht hiermee totdat de auto ten minste 1000 km (620 miles) heeft gereden.
- Bij het afdalen op lange en steile hellingen worden de remmen veel zwaarder belast dan normaal. Schakel dan terug naar een lagere versnelling bij handmatig schakelen en pas uw snelheid aan.
- Neem de geldende bepalingen in acht ten aanzien van de toelaatbare snelheden en gewichten.
- Houd een lage snelheid aan, wanneer u met een aanhangwagen achter de auto een lange en steile helling oprijdt.
- De aangegeven maximale aanhangwagengewichten gelden alleen voor hoogten tot 1000 m (3280 ft) boven zeeniveau. Daarboven zijn het motorvermogen en daarmee het klimvermogen van de auto beperkt door de lagere luchtdichtheid en moet daarom het maximale aanhangwagengewicht worden beperkt. Het gewicht voor auto en aanhangwagen moet worden verlaagd met 10% voor iedere extra 1000 m (3280 ft), of een deel daarvan.
- Vermijd hellingen met een percentage van meer dan 12% bij het gebruik van een aanhangwagen.

 **N.b.**

Extreme weersomstandigheden, gebruik van een aanhangwagen of ritten op grote hoogte zijn, in combinatie met een slechtere brandstofkwaliteit dan aanbevolen, factoren die het brandstofverbruik aanzienlijk kunnen doen toenemen.

## Aanhangwagengewichten

 **Waarschuwing**

Volg de vermelde aanbevelingen voor het aanhangergewicht. Anders is het mogelijk dat de hele combinatie bij uitwijkmanoeuvres en afremmen moeilijk onder controle is te houden.

 **N.b.**

De vermelde maximaal toegestane aanhangergewichten zijn door Volvo toegestaan. Nationale voertuigvoorschriften kunnen het aanhangergewicht en de snelheid verder beperken. De trekhaken zijn mogelijk gecertificeerd voor hogere trekgewichten dan wat de auto mag trekken.

## Niveauregeling\*

De inhoud van deze handleiding geeft de status van de gebruikershandleiding weer op het moment van drukken en is mogelijk niet volledig geldig in toekomstige gevallen. Raadpleeg voor meer informatie de eerste pagina voor de volledige disclaimer.

De niveauregeling van de auto streeft ernaar om ongeacht de belading dezelfde rijhoogte aan te houden (tenzij het maximaal toelaatbare gewicht wordt overschreden). Wanneer de auto stilstaat, zakt de achterkant normaal iets omlaag.

## Bij rijden op heuvelachtig terrein

Onder bepaalde omstandigheden bestaat het risico van oververhitting tijdens het rijden met aanhangwagen. Bij oververhitting van de motor en de aandrijving gaat een waarschuwingssymbool branden op het bestuurdersdisplay en verschijnt er een melding.

De automatische versnellingsbak past de versnelling aan op basis van de belasting en het motortoerental.

### Steile hellingen

Blokkeer de automatische versnellingsbak niet met een hogere versnelling dan de motor "aankan" – rijden in een hoge versnelling bij een laag motortoerental is niet altijd zuinig.

### Op een helling parkeren

- 1 Trap het rempedaal in.
- 2 Activeer de parkeerrem.
- 3 Kies de schakelstand P.
- 4 Laat het rempedaal los.

Gebruik wielblokken, als u een auto met aanhangwagen op een steile helling parkeert.

### Op een helling wegrijden

- 1 Trap het rempedaal in.
- 2 Kies de schakelstand D.
- 3 Parkeerrem lossen.
- 4 Haal uw voet van het rempedaal en rijd weg.

\* Optie/accessoire.

---

## 12.8.7. Aanhangwagenstabilisering\*

De inhoud van deze handleiding geeft de status van de gebruikershandleiding weer op het moment van drukken en is mogelijk niet volledig geldig in toekomstige gevallen. Raadpleeg voor meer informatie de eerste pagina voor de volledige disclaimer.

De aanhangwagenstabilisering (TSA<sup>[1]</sup>) maakt deel uit van het stabiliteitssysteem ESC<sup>[2]</sup> en heeft tot taak een auto met aanhangwagen te stabiliseren wanneer de combinatie slingerneigingen vertoont. De functie is extra bij installatie van de trekhaak. Neem voor meer informatie contact op met een Volvo-dealer.

## Oorzaken voor slingerneigingen

Bij alle combinaties van auto en aanhangwagen kan het bekende verschijnsel met slingeren optreden. Doorgaans treedt het verschijnsel pas bij hoge snelheden op. Als de aanhangwagen echter overmatig beladen is of als het gewicht van de lading verkeerd verdeeld is (bijvoorbeeld te ver naar achteren), bestaat er ook op lagere snelheden gevaar voor slingeren.

Slingeren kan bijv. worden veroorzaakt door:

- De auto met aanhangwagen staat bloot aan rukwinden.
- De auto met aanhangwagen rijdt over een oneffen wegdek of over hobbels.
- Grote stuurbewegingen.

Slingeren is vaak niet of nauwelijks te dempen, waardoor de combinatie moeilijk bestuurbaar wordt en het gevaar bestaat op de verkeerde weghelft of naast de weg te belanden.

## Werking van de aanhangwagenstabilisering

De aanhangwagenstabilisering houdt continu de bewegingen van de auto in de gaten en in het bijzonder de dwarsbewegingen. Als een neiging tot slingeren geregistreerd wordt, worden de voorwielen ieder afzonderlijk dusdanig afgeremd dat de combinatie gestabiliseerd wordt. Vaak is dit voldoende om de auto weer onder controle te krijgen.

Als de slingerbeweging ondanks de eerste ingreep van de aanhangwagenstabilisering niet wordt gedempt, worden alle wielen van de combinatie afgeremd en wordt de aandrijfkracht van de auto verlaagd. Wanneer de pendelbeweging vervolgens stukje bij beetje verminderd is en de combinatie weer stabiel is, beëindigt het systeem de regeling waarna u de auto weer volledig onder controle hebt.



**N.b.**

De stabiliteitsregeling wordt uitgeschakeld als u **ESC-sportmodus** activeert via het menusysteem van het middendispley.

De aanhangwagenstabilisering grijpt mogelijk niet in als u met grote stuurbewegingen de slingering zelf tracht op te heffen, aangezien de stabilisering dan niet kan bepalen of de slingering wordt veroorzaakt door de aanhangwagen of door uzelf.



Wanneer de aanhangwagenstabilisering werkt, knippert op het bestuurdersdisplay het symbool ESC.



**N.b.**

Bij namontage van de trekhaak moet de software van de auto worden geüpdatet. Neem contact op met een Volvo-dealer.

\* Optie/accessoire.

<sup>[1]</sup> Trailer Stability Assist

## 12.8.8. Lampen van aanhangwagen controleren\*

Controleer na het aankoppelen van een aanhangwagen vóór het vertrek of de lampen op de aanhangwagen werken.

### Aanhangwagenverlichting controleren\*

#### Automatische controle

Na aansluiting van een aanhangwagen is de werking van de aanhangwagenverlichting te controleren aan de hand van een automatische verlichtingscontrole. Dankzij deze controle kunt u voor vertrek nagaan of de aanhangwagenverlichting werkt.

Om deze controle te kunnen verrichten moet de auto zijn uitgeschakeld.

- 1 Wanneer er een aanhangwagen aan de trekhaak is gekoppeld, verschijnt de melding **Aut. contr. lamp aanhanger** op het bestuurdersdisplay.
- 2 Bevestig de melding door de **O**-knop van de rechter stuurknoppenset in te drukken.
  - De lichtcontrole gaat van start.
- 3 Stap uit de auto om de werking van de verlichting te kunnen controleren.
  - Alle lampen van de aanhangwagen gaan knipperen – daarna gaan de lampen één voor één branden.
- 4 Kijk of alle lampen op de aanhangwagen ook daadwerkelijk branden.
- 5 Na een poosje gaan alle lampen op de aanhangwagen weer knipperen.
  - De controle is afgerond.

#### Automatische controle uitschakelen

De automatische controlefunctie is uit te schakelen op het middendispley.

- 1 Tik op **Instellingen** op het hoofdscherm.
- 2 Tik op **My Car** → **Lampen en verlichting**.
- 3 Vink **Aut. contr. lamp aanhanger** uit.

#### Handmatige controle

De inhoud van deze handleiding geeft de status van de gebruikershandleiding weer op het moment van drukken en is mogelijk niet volledig geldig in toekomstige gevallen. Raadpleeg voor meer informatie de eerste pagina voor de volledige disclaimer.

Als de automatische controle is uitgeschakeld, kunt u de controle handmatig starten.



- 1 Tik op **Instellingen** op het hoofdscherm.
  - 2 Tik op **My Car** → **Lampen en verlichting**.
  - 3 Kies **Handm. contr. lamp aanhanger**.
- De lichtcontrole gaat van start. Stap uit de auto om de werking van de verlichting te kunnen controleren.

## Mistachterlicht op de aanhangwagen

Bij aansluiting van een aanhangwagen gaat het mistachterlicht van de auto mogelijk niet branden, in dat geval neemt het mistachterlicht op de aanhangwagen de functie over. Controleer daarom in deze gevallen bij activering van het mistachterlicht of de aanhangwagen is uitgerust met een mistachterlicht om de auto met aanhangwagen op een veilige manier te kunnen besturen.

## Symbolen en meldingen op het bestuurdersdisplay

Als een of meer richtingaanwijzers of remlichten op de aanhangwagen kapot zijn, verschijnen op het bestuurdersdisplay een symbool en een melding. De overige verlichting op de aanhangwagen moet u vóór vertrek handmatig controleren.

Symbol	Melding
	<ul style="list-style-type: none"><li>• Richtingaanw. aanh. Storing knipperlicht rechts</li><li>• Richtingaanw. aanh. Storing richtingaanwijzer links</li></ul>
	<ul style="list-style-type: none"><li>• Remlicht aanhanger Storing</li></ul>

Als een richtingaanwijzer op de aanhangwagen kapot is, knippert het richtingaanwijzersymbool op het bestuurdersdisplay bovendien sneller dan normaal.

\* Optie/accessoire.

---

## 12.9. Brandstof

### 12.9.1. Brandstofmeter



De brandstofmeter op het bestuurdersdisplay geeft het brandstofpeil in de tank aan.

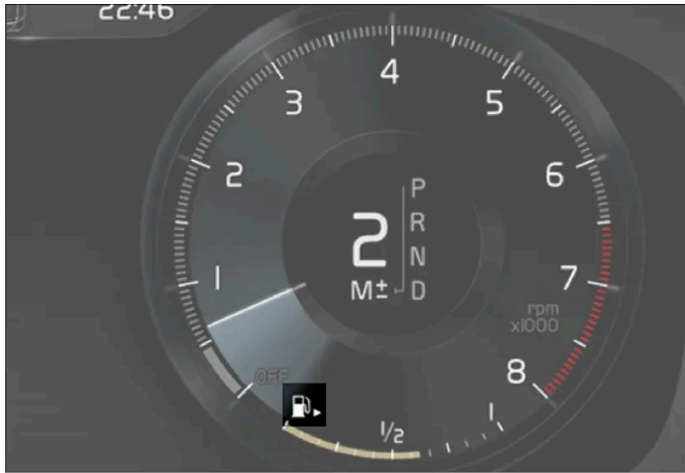

De afbeelding is schematisch, zodat er afhankelijk van het model afwijkingen mogelijk zijn.

Het beige gebied van de brandstofmeter geeft het brandstofpeil in de tank aan.

Wanneer het brandstofpeil laag is, gaat het brandstofpompsymbool oranje branden. De boordcomputer geeft ook de actieradius op de tank aan.

---

## 12.9.2. Hanteren van brandstof

Gebruik geen brandstof met een kwaliteit die slechter is dan de kwaliteit die door Volvo wordt aanbevolen, omdat dit een negatief effect heeft op het motorvermogen en het brandstofverbruik.

### **Waarschuwing**

Zorg altijd dat u geen brandstofdampen inademt of brandstofspatten in de ogen krijgt.

Bij brandstof in de ogen eventuele contactlenzen uitnemen en de ogen ten minste 15 minuten lang spoelen met een ruime hoeveelheid schoon water en medische hulp inroepen.

Brandstof nooit inslikken. Brandstoffen zoals benzine, bio-ethanol, mengsels ervan en dieselolie zijn uitermate giftig en kunnen bij inwendig gebruik aanleiding geven tot blijvend letsel met mogelijk dodelijke afloop. Roep onmiddellijk medische hulp in bij het inslikken van brandstof.

### **Waarschuwing**

Op de grond gemorste brandstof kan vlam vatten.

Schakel de verwarming op brandstof uit voordat u gaat tanken.

Heb nooit een ingeschakelde mobiele telefoon bij u als u staat te tanken. Door het beldsignaal kan er vonkvorming ontstaan waardoor de benzinedampen ontsteken en dat kan tot brand en letsel leiden.

**!** **Belangrijk**

Door mengsels van verschillende soorten brandstoffen of het gebruik van niet aanbevolen brandstof vervallen de garanties van Volvo en evt. aanvullende serviceovereenkomsten. Dit geldt voor alle motoren.

## 12.9.3. Benzine

Bij het tanken is het belangrijk om de juiste olie te gebruiken. Er zijn benzinesoorten met verschillende octaangetallen die zijn aangepast voor verschillende rijomstandigheden.

Maak alleen gebruik van benzine van gerenommeerde oliemaatschappijen. Giet nooit brandstof van twijfelachtige kwaliteit in de tank. De benzine moet voldoen aan de norm EN 228.

### Aanduiding voor benzine

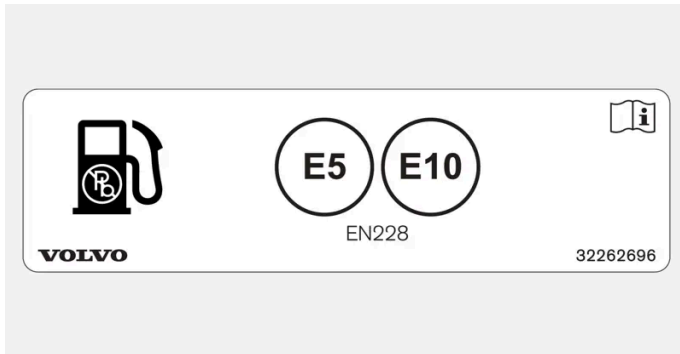

Sticker aan binnenkant tankvulklep.

De aanduiding conform de CEN-norm EN16942 zit aan de binnenkant van de tankvulklep en uiterlijk 12 oktober 2018 ook op de desbetreffende brandstofpompen en mondstukken op tankstations in heel Europa.

Dit zijn de aanduidingen die gelden voor de huidige standaardbrandstoffen in Europa. In een auto met een benzinemotor is het toegestaan benzine te gebruiken met de volgende aanduiding:



E5 is een benzinesoort met maximaal 2,7% zuurstof en maximaal 5 vol-% ethanol.



E10 is een benzinesoort met maximaal 3,7% zuurstof en maximaal 10 vol-% ethanol.

**!** **Belangrijk**

- Er is brandstof toegestaan die tot 10 volumepercent ethanol bevat.
- Het gebruik van EN 228 E10-benzine (maximaal 10 volumepercent ethanol) is toegestaan.
- Een ethanolgehalte hoger dan E10 (maximaal 10 volumepercent ethanol) zoals bij E85 is niet toegestaan.

## Octaangetal

- RON 95 is te gebruiken in normale rijomstandigheden.
- RON 98 wordt geadviseerd voor een goed rendement tegen een laag brandstofverbruik.
- Gebruik van brandstof met een octaangetal lager dan RON 95 is niet toegestaan.

Voor ritten bij temperaturen hoger dan +38 °C (100 °F) wordt u geadviseerd om een brandstofsoort met een zo hoog mogelijk octaangetal te gebruiken. Dit om passende prestaties en een gering brandstofverbruik te verkrijgen.

### **Belangrijk**

- Gebruik alleen loodvrije benzine om schade aan de katalysator tegen te gaan.
- Het gebruik van brandstof met metaaladditieven is niet toegestaan.
- Gebruik geen toevoegingen die niet door Volvo zijn aanbevolen.

## Meldingen op bestuurdersdisplay

Als de auto voor langere tijd alleen elektrisch rijdt, kan de brandstof te oud worden en moet die worden gebruikt. Als dit gebeurt, verschijnen de volgende meldingen op het bestuurdersdisplay.

Melding	Uitleg
Oude brandstofMotor starten om brandstof te verbruiken	De tank bevat veel verouderde brandstof. Start de motor om de brandstof te verbruiken.
Oude brandstofMotor draait om brandstof te verbruiken	De tank bevat veel verouderde brandstof. De motor wordt automatisch gestart om de brandstof te verbruiken.
Oude brandstofBrandstoftank bijvullen	De tank bevat een kleine hoeveelheid verouderde brandstof. Tank de auto vol om de verouderde brandstof te vermengen.

## 12.10. Tanken

### 12.10.1. Hanteren van brandstof

Gebruik geen brandstof met een kwaliteit die slechter is dan de kwaliteit die door Volvo wordt aanbevolen, omdat dit een negatief effect heeft op het motorvermogen en het brandstofverbruik.

 **Waarschuwing**

Zorg altijd dat u geen brandstofdampen inademt of brandstofspatten in de ogen krijgt.

Bij brandstof in de ogen eventuele contactlenzen uitnemen en de ogen ten minste 15 minuten lang spoelen met een ruime hoeveelheid schoon water en medische hulp inroepen.

Brandstof nooit inslikken. Brandstoffen zoals benzine, bio-ethanol, mengsels ervan en dieselolie zijn uitermate giftig en kunnen bij inwendig gebruik aanleiding geven tot blijvend letsel met mogelijk dodelijke afloop. Roep onmiddellijk medische hulp in bij het inslikken van brandstof.

 **Waarschuwing**

Op de grond gemorste brandstof kan vlam vatten.

Schakel de verwarming op brandstof uit voordat u gaat tanken.

Heb nooit een ingeschakelde mobiele telefoon bij u als u staat te tanken. Door het besignaal kan er vonkvorming ontstaan waardoor de benzinedampen ontsteken en dat kan tot brand en letsel leiden.







 **Belangrijk**

Door mengsels van verschillende soorten brandstoffen of het gebruik van niet aanbevolen brandstof vervallen de garanties van Volvo en evt. aanvullende serviceovereenkomsten. Dit geldt voor alle motoren.

## 12.10.2. Brandstofverbruik en CO<sub>2</sub>-uitstoot

De informatie in de onderstaande tabellen is conform WLTP (Worldwide Harmonized Light-Duty Vehicles Test Procedure), een internationale testmethode voor voertuigen.

Het brandstofverbruik van een auto wordt gemeten in liter per 100 km en de uitstoot van kooldioxide (CO<sub>2</sub>) in gram CO<sub>2</sub> per km.

Uitleg	
	Gewogen gecombineerde waarde. Het is een gewogen waarde voor elektrisch rijden en rijden op benzine voor de hele rijcyclus.
CO <sub>2</sub>	gram CO <sub>2</sub> /km
	liter/100 km
	Gecertificeerde waarde voor het stroomverbruik van de auto (kWh/100km). De waarde is een gemiddelde waarde voor alle vier fasen van de rijcyclus (stad, buitenwijk, buiten bebouwde kom en snelweg).
	Gecertificeerde waarde voor ("theoretisch") mogelijke actieradius op de accu, uitgedrukt in km. Beschouw de waarde niet als de te verwachten actieradius op de accu, omdat deze actieradius bij normale ritten moeilijk te halen is.
	Rijden in stad en in buitenwijk
	Gemiddelde waarde voor alle vier fasen van de rijcyclus (stad, buitenwijk, buiten bebouwde kom en snelweg)
	Lage waarde

De inhoud van deze handleiding geeft de status van de gebruikershandleiding weer op het moment van drukken en is mogelijk niet volledig geldig in toekomstige gevallen. Raadpleeg voor meer informatie de eerste pagina voor de volledige disclaimer.



Hoge waarde

**i** N.b.

Ontbrekende gegevens over het brandstofverbruik en de emissies staan in het bijgeleverde supplement.

**i** N.b.

De capaciteit van de hybride accu neemt na verloop van tijd en met het gebruik af, hetgeen kan resulteren in een verhoogd gebruik van de verbrandingsmotor met verhoogd brandstofverbruik en verminderde actieradius bij elektrische aandrijving als gevolg.

		CO <sub>2</sub>				
T6 AWD(B4204T52)		16	0,7	16,9	105 <sup>[1]</sup>	94 <sup>[1]</sup>
		25	1,1	20,0	88 <sup>[1]</sup>	75 <sup>[1]</sup>
T8 AWD(B4204T56)		16	0,7	16,9	105 <sup>[1]</sup>	94 <sup>[1]</sup>
		25	1,1	20,0	88 <sup>[1]</sup>	75 <sup>[1]</sup>

De waarden in de tabel hierboven voor brandstofverbruik, CO<sub>2</sub>-uitstoot en actieradius bij elektrisch rijden zijn gebaseerd op specifieke rijcycli (zie hieronder). Afhankelijk van de uitrusting kan het autogewicht toenemen. Net als de belasting van de auto is dit van invloed op het brandstofverbruik en de CO<sub>2</sub>-uitstoot en beperkt de actieradius bij elektrisch rijden. Conform de WLTP krijgt iedere auto unieke waarden voor brandstofverbruik, CO<sub>2</sub>-uitstoot en de elektrische actieradius, afhankelijk van de uitrusting van de auto. Deze waarden liggen tussen de lage en de hoge waarde in de bovenstaande tabel. In veel landen kunt u de unieke waarden voor het brandstofverbruik, de CO<sub>2</sub>-uitstoot en de elektrische actieradius van uw auto vinden in het kentekenbewijs van de auto.

Beschouw de gecertificeerde waarden voor de auto niet als de te verwachten waarden. De gecertificeerde waarden zijn referentiewaarden die verkregen zijn tijdens specifieke rijcycli (zie onder).

Er zijn meerdere factoren te bedenken voor een verhoogd brandstofverbruik en een kortere actieradius op de accu ten opzichte van de tabelwaarden. Bijvoorbeeld:

- Als de auto niet regelmatig wordt opgeladen via het stroomnet.
- Als de auto wordt uitgerust met extra accessoires die het gewicht van de auto verhogen.
- Uw rijstijl.
- De grotere rolweerstand als u kiest voor andere wielen dan de standaardwielen op de basisuitvoering van het model.
- De grotere luchtweerstand bij hogere snelheden.
- De brandstofkwaliteit, de weg- en verkeersomstandigheden, de weersgesteldheid en de staat van de auto.

Een combinatie van de hier genoemde voorbeelden kan een aanzienlijk hoger verbruik opleveren.

Er zijn grote afwijkingen in het brandstofverbruik mogelijk ten opzichte van de rijcyclusprofielen (zie hieronder) die gehanteerd worden bij certificering van de auto en waarop de verbruikscijfers in de tabel gebaseerd zijn. Raadpleeg voor meer informatie de richtlijnen waar eerder aan gerefereerd werd.

**i N.b.**

Extreme weersomstandigheden, gebruik van aan aanhangwagen of ritten op grote hoogte zijn, in combinatie met een slechtere brandstofkwaliteit dan aanbevolen, factoren die het brandstofverbruik aanzienlijk kunnen doen toenemen.

## WLTP-norm

Met ingang van 1 september 2018 is een nieuwe norm ingevoerd voor de berekening van de verbruikswaarden voor de auto. De WLTP-norm (Worldwide Harmonized Light-Duty Vehicles Test Procedure) staat voor de gemiddelde rijomstandigheden voor normaal rijden. Anders dan de eerdere norm (NEDC) houdt de WLTP rekening met meer gevarieerde verkeerssituaties en snelheden, maar ook met uitrusting en gewichtsklassen. Optionele uitrusting die van invloed is op het verbruik is uitgeschakeld tijdens het testen. Denk hierbij bijvoorbeeld aan airconditioning, stoelverwarming enz. De nieuwe norm moet meer realistische cijfers opleveren als het gaat om brandstofverbruik, kooldioxide en uitstoot en de actieradius bij elektrisch rijden. De waarden zijn bedoeld om verschillende auto's met elkaar te kunnen vergelijken en niet als weergave van uw specifieke normale verbruik en actieradius bij elektrisch rijden.

### Rijcyclusprofielen

Met een rijcyclus wordt een reëel gemiddeld gebruik van de auto gesimuleerd. De norm gaat uit van vier verschillende rijcyclusprofielen. Dit zijn:

- **Rijden in stad** – langzaam rijden
- **Rijden in buitenwijk** – medium snel rijden
- **Rijden buiten bebouwde kom** – snel rijden
- **Rijden op snelweg** – zeer snel rijden.

Iedere rijcyclus wordt bepaald door verschillende omstandigheden, zoals bijv. snelheid, tijd en afgelegde afstand.

De officiële waarde voor combinatierit, die in de tabel staat, is zoals wettelijk bepaald werd een combinatie van de resultaten van de vier rijcycli.

Om de kooldioxide-emissie (CO<sub>2</sub>-uitstoot) tijdens de vier rijcycli te berekenen, worden de uitlaatgassen opgevangen. Deze worden vervolgens geanalyseerd en leiden tot de gespecificeerde waarde voor de CO<sub>2</sub>-uitstoot.

[1] Rijmodus PURE

---

## 12.10.3. Tankstation

Gebruik het navigatiesysteem\* van de auto om het dichtstbijzijnde tankstation te vinden.

Maak er een gewoonte van om tijdens een tankbeurt de auto te inspecteren en bijvoorbeeld de bandenspanning, lampen en wisserbladen te controleren en sproeiervloeistof bij te vullen.

\* Optie/accessoire.

---

## 12.10.4. Brandstoftank – inhoud

De inhoud van de brandstoftank staat aangegeven in de onderstaande tabel.

	Alle motoren
Liter (ca.)	60
US gallons (ca.)	15,9

---

## 12.10.5. Brandstof tanken

De brandstoftank is voorzien van een doploos tanksysteem.

### Tanken bij een tankstation

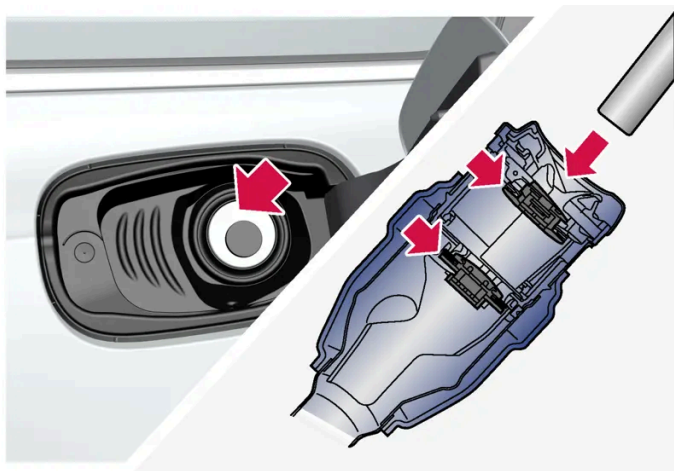

Bij het tanken is het belangrijk om het mondstuk van het vulpistool tot voorbij de twee kleppen in de vulpijp te steken.

Tankinstructies:

- 1 Schakel de auto uit en open de tankvulklep.

**i** N.b.

Na het openen van de tankvulklep moet er binnen zo'n 15 minuten worden getankt. Daarna sluit namelijk de klep die bij gebruik van de knop voor opening van de tankvulklep werd geopend, zodat het vulpistool afslaat en er niet meer kan worden getankt.

Als de afsluiter mocht sluiten voordat u klaar bent met tanken, druk dan opnieuw op de knop en wacht totdat de melding **Brandstoftank Klaar voor tanken** op het bestuurdersdisplay verschijnt.

2

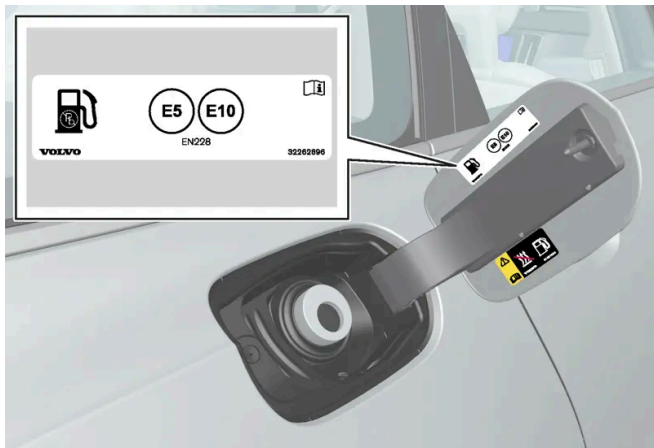

Kies een brandstof die is goedgekeurd voor gebruik in de auto op basis van de aanduiding<sup>[1]</sup> aan de binnenkant van de tankvulklep. Zie de informatie over goedgekeurde brandstofsoorten en hun aanduidingen in het artikel "Benzine".

- 3 Steek het mondstuk van het vulpistool in de brandstofvulopening. De vulpijp heeft twee afdekkingen die te openen zijn. Zorg dat u het mondstuk van het vulpistool langs de beide afdekkingen hebt gestoken, voordat u begint met tanken.
  - 4 Giet de tank niet te vol door het vulpistool na de eerste afslag uit de vulopening te halen.
- > De tank is vol.

**i** N.b.

Een overvolle tank kan bij warm weer overstromen.

## Brandstof bijvullen via een jerrycan

Gebruik voor het bijvullen van brandstof met een jerrycan de trechter die in het blok schuimrubber onder het vloerluik in de bagageruimte ligt.

- 1 Open de tankvulklep.
- 2 Steek de trechter in de brandstofvulopening. De vulpijp heeft twee afdekkingen die te openen zijn. Zorg dat u de trechterbuis langs de beide afdekkingen hebt gestoken, voordat u begint met tanken.



## Geldt voor een extra verwarming op brandstof\*

Gebruik de verwarming op brandstof nooit, wanneer de auto bij een tankstation staat.

[1] De aanduiding conform de CEN-norm EN16942 zit aan de binnenkant van de tankvulklep en uiterlijk 12 oktober 2018 ook op de desbetreffende brandstofpompen en mondstukken op tankstations in heel Europa.

\* Optie/accessoire.

## 12.10.6. Tankvulklep openen en sluiten

De tankvulklep is te ontgrendelen met een knop op het instrumentenpaneel.

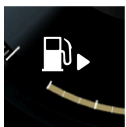

Op het bestuurdersdisplay wordt met de pijl naast het tanksymbool aangegeven aan welke kant van de auto de tankvulklep zit.

1



Druk op de knop op het dashboard.

- Het op niveau brengen van de druk in de brandstoftank zorgt voor een zekere vertraging van het openen van de klep. De melding **Tanken voorbereiden Tankvulklep ontgrendelt zodra gereed** wordt weergegeven op het bestuurdersdisplay en als het systeem klaar is, wordt de melding **Brandstoftank Klaar voor tanken** weergegeven op het bestuurdersdisplay. Als de verbrandingsmotor bij het drukken op de knop is ingeschakeld, wordt deze normaal gesproken uitgeschakeld en schakelt de auto over op elektrisch rijden.

 **N.b.**

Na het openen van de tankvulklep moet er binnen zo'n 15 minuten worden getankt. Daarna sluit namelijk de klep die bij gebruik van de knop voor opening van de tankvulklep werd geopend, zodat het vulpistool afslaat en er niet meer kan worden getankt.

Als de afsluiter mocht sluiten voordat u klaar bent met tanken, druk dan opnieuw op de knop en wacht totdat de melding **Brandstoftank Klaar voor tanken** op het bestuurdersdisplay verschijnt.

- 2 Sluit na het tanken de klep door er licht op te drukken.
- 

## 12.11. Uitlaatgasreiniging

---

### 12.11.1. Benzinerootfilter<sup>[1]</sup>

Een benzinemodel is uitgerust met een roetfilter voor een effectievere uitlaatgasreiniging.

In normale rijomstandigheden blijven roetdeeltjes uit de uitlaatgassen in het benzinerootfilter achter. Normaal vindt passieve regeneratie plaats waarbij de roetdeeltjes worden geoxideerd en verbrand. Op die manier wordt het filter gereinigd.

Bij frequente ritten op lage snelheden of herhaalde koude starts bij lage temperaturen is mogelijk actieve regeneratie vereist. De regeneratie van het roetfilter vindt automatisch plaats en duurt normaal 10-20 minuten. Tijdens de regeneratie kan het brandstofverbruik tijdelijk toenemen.

#### **Bij frequente korte ritten op lage snelheden met een benzinemodel**

De capaciteit van de uitlaatgasreiniging hangt af van de rijstijl. Voor optimale zuinigheid is het belangrijk om ritten van verschillende lengte en op uiteenlopende snelheden te maken.

Als u vaak korte ritten maakt op lage snelheid (of bij koud weer) zodat de motor niet op bedrijfstemperatuur komt, kan problemen veroorzaken die op termijn aanleiding kunnen geven tot storingen en waarschuwingmeldingen kunnen triggeren. Als u vaak ritten in stadsverkeer maakt is het belangrijk om ook regelmatig ritten op hogere snelheden te maken om ervoor te zorgen dat de uitlaatgasreiniging kan regenereren.

- Rijd tussen de tankbeurten in buiten de bebouwde kom met snelheden hoger dan 70 km/h (44 mph).

<sup>[1]</sup> Geldt voor bepaalde varianten.

## 12.12. Elektrische aandrijving en opladen

---

### 12.12.1. Hybride-accu opladen

---

#### 12.12.1.1. Laadstatus op bestuurdersdisplay van auto

Op het bestuurdersdisplay wordt de laadstatus zowel met een symbool als met een tekst aangegeven. De informatie blijft staan het bestuurdersdisplay actief is.

Kleur	Melding	Betekenis
Knippert blauw	Volledig opgeladen om: [Tijd] verschijnt in combinatie met een animatie met blauw pulserend licht door de laadkabel.	Er vindt oplading plaats en het tijdstip verschijnt dat de accu naar schatting volledig opgeladen is.
Groen	De tekst Opladen klaar verschijnt. Er verschijnt een afbeelding van de auto met een LED-indicator bij de laadaansluiting die groen oplicht.	De accu is volledig opgeladen.
Rood	De tekst Fout opladen verschijnt. De LED-indicator bij de laadaansluiting licht rood op.	Er is een storing opgetreden. Controleer de aansluiting van de laadkabel op de laadaansluiting van de auto en de stroombron. Herstart daarna het laden met de volgende stappen: <ol style="list-style-type: none"><li>1. Trek de laadkabel uit de laadaansluiting.</li><li>2. Wacht even af.</li><li>3. Steek de laadkabel weer in de laadaansluiting.</li><li>4. Als het probleem blijft bestaan - neem contact op met uw Volvo-dealer.</li></ol>

**i** N.b.

Als u het bestuurdersdisplay enige tijd niet gebruikt, wordt het gedeactiveerd. U kunt het display opnieuw activeren door:

- het rempedaal te bedienen;
- een van de portieren te openen, of
- zet de auto in contactslotstand I door de START-knop rechtsom te draaien en los te laten.

#### 12.12.1.2. Regeneratief remmen \*

De auto wint kinetische energie terug bij het remmen om zo het brandstofverbruik en de emissies terug te dringen.



Wanneer het accusymbool wordt weergegeven op het bestuurdersdisplay genereert de auto stroom voor de accu.

De functie is beschikbaar in alle rijmodi in combinatie met schakelstand D of B.

#### Regeneratief remmen activeren

Als het rempedaal licht wordt ingetrapt of als er op de motor wordt geremd, wordt regeneratief remmen ingeschakeld.

Bij het kiezen van handmatige schakelstand B neemt de regeneratie toe bij afremmen op de motor.

\* Optie/accessoire.

---

## 12.12.1.3. Laadstatus in laadaansluiting op auto

Het LED-lampje in de laadaansluiting van de auto toont de actuele status tijdens het opladen. In de onderstaande tabel wordt uitgelegd hoe het LED-lampje kan branden.

LED-lampje brandt	Betekenis
Wit	Hulpverlichting
Geel	Stand-by <sup>[1]</sup> - in afwachting van oplading.
Knippert groen	Wordt opgeladen <sup>[2]</sup> .
Groen	Oplading gereed <sup>[3]</sup>
Rood	Er is een storing opgetreden. Controleer de aansluiting van de laadkabel op de laadaansluiting van de auto en de stroombron. Herstart daarna het laden met de volgende stappen: <ol style="list-style-type: none"><li>1. Trek de laadkabel uit de laadaansluiting.</li><li>2. Wacht even af.</li><li>3. Steek de laadkabel weer in de laadaansluiting.</li><li>4. Als het probleem blijft bestaan - neem contact op met uw Volvo-dealer.</li></ol>
Blauw	Geplande oplading geactiveerd

<sup>[1]</sup> Bijvoorbeeld bij het openen van een portier of als de laadkabelstekker niet vergrendeld is.

<sup>[2]</sup> Naarmate de ladingsgraad van de accu verbetert gaat het ledje langzamer knipperen.

<sup>[3]</sup> Dooft na enige tijd.

---

## 12.12.1.4. Algemeen over laadkabels

De inhoud van deze handleiding geeft de status van de gebruikershandleiding weer op het moment van drukken en is mogelijk niet volledig geldig in toekomstige gevallen. Raadpleeg voor meer informatie de eerste pagina voor de volledige disclaimer.

Bij laden bij een laadstation wordt een mode 3-laadkabel gebruikt. Bepaalde laadstations hebben echter een vaste laadkabel.

 **N.b.**

De informatie in dit gedeelte heeft alleen betrekking op laden met een mode 3-laadkabel of een laadstation met een vaste laadkabel.

 **Waarschuwing**

Gebruik alleen de laadkabel die bij de auto werd geleverd of een door Volvo geadviseerde vervangende kabel.

### Laden met een vaste laadkabel conform mode 3 <sup>[1]</sup>

Op bepaalde locaties zit de laadkabel vast in een laadstation dat op het stroomnet is aangesloten. Gebruik daarom de laadkabel van het laadstation en volg de instructies op het laadstation.

#### Specificaties, laadkabel

Omgevingstemperatuur	-32 °C tot 50 °C (-25 °F tot 122 °F)
----------------------	--------------------------------------

 **Waarschuwing**

- Houd kinderen in de gaten die in de buurt van een aangesloten laadkabel komen.
- Er loopt een hoge spanning door de laadkabel. Blootstelling aan een hoge spanning kan ernstig letsel met mogelijk dodelijke afloop veroorzaken.
- Gebruik de laadkabel niet als deze op enigerlei wijze is beschadigd. Laat de reparatie van een beschadigde of defecte laadkabel over aan een werkplaats – geadviseerd wordt een Volvo-werkplaats.
- Plaats de laadkabel altijd zodanig dat er niet overheen wordt gereden, op wordt gestapt, over wordt gestruikeld of de kabel op een andere manier beschadigd raakt of letsel veroorzaakt.
- Sluit niet een of meer adapters van welk type dan ook aan tussen laadkabel en auto.

Zie ook de voorschriften van de fabrikant voor het gebruik van de laadkabel en de onderdelen daarvan.

 **Belangrijk**

Onderbreek altijd eerst het opladen voordat u de laadkabel loskoppelt – eerst van de laadaansluiting van de auto en daarna van het laadstation.

 **Belangrijk**

Maak de laadkabel schoon met een schone doek die vochtig is gemaakt met water óf met een mild reinigingsmiddel. Gebruik geen chemicaliën of oplosmiddelen.

 **Waarschuwing**

Giet geen water over de laadkabel en de bijbehorende onderdelen en dompel deze evenmin onder.

<sup>[1]</sup> Europese standaard – EN 61851-1.

## 12.12.1.5. Aardlekschakelaar in laadkabel

De regeleenheid van de laadkabel <sup>[1]</sup> is voorzien van een ingebouwde aardlekschakelaar, die de auto en de gebruiker beschermt tegen elektrische schokken als gevolg van systeemstoringen.

 **Waarschuwing**

Laad de auto alleen op aan gearde en goedgekeurde stopcontacten. Als u de capaciteit van het stopcontact of de zekeringgroep niet weet, moet u deze laten controleren door een erkende elektricien. Bij het gebruik van een oplaadniveau dat hoger ligt dan de capaciteit van de stroomkring of de contactdoos kan brand ontstaan of kan de stroomkring beschadigd raken.

 **Waarschuwing**

- De aardlekschakelaar van de laadkabel is een hulpmiddel voor de bescherming van het laadsysteem van de auto, maar is geen garantie dat overbelasting nooit kan voorkomen.

 **Belangrijk**

De aardlekschakelaar beveiligd het stopcontact/de elektrische installatie niet.



LED <sup>[2]</sup>-lampje op de regeleenheid.

 **Led-lampje**

De inhoud van deze handleiding geeft de status van de gebruikershandleiding weer op het moment van drukken en is mogelijk niet volledig geldig in toekomstige gevallen. Raadpleeg voor meer informatie de eerste pagina voor de volledige disclaimer.

Als de ingebouwde aardlekschakelaar van de regeleenheid uitspringt, brandt het LED-lampje continu rood – controleer het stopcontact. Laat een erkende elektricien het stopcontact controleren of probeer een ander stopcontact.

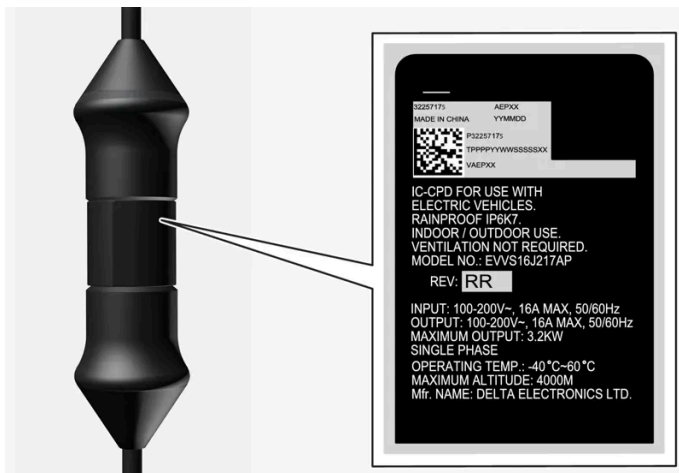

**!** **Belangrijk**

- Controleer de capaciteit van het stopcontact.
- Schakel andere elektronische apparatuur op dezelfde zekeringgroep uit bij overschrijding van de maximale capaciteit.
- Sluit de laadkabel niet aan op een beschadigd stopcontact.

[1] Heeft betrekking op laden met een mode 2-laadkabel.

[2] Lichtdiode (Light Emitting Diode)

## 12.12.1.6. Laadstatus op regeleenheid laadkabel

Het lampje op de regeleenheid van de laadkabel geeft tijdens en na het opladen de laadstatus aan<sup>[1]</sup>.



LED<sup>[2]</sup>-lampje op de regeleenheid.

### 1 Led-lampje

Led	Status	Betekenis	Aanbevolen maatregel
Gedoofd	Oplading is niet mogelijk.	Geen stroomvoorziening naar de laadkabel.	<ol style="list-style-type: none"> <li>1. Haal de laadkabel uit het stopcontact.</li> <li>2. Steek de laadkabel weer in het stopcontact of gebruik een ander stopcontact.</li> <li>3. Als het probleem blijft bestaan - neem contact op met uw Volvo-dealer.</li> </ol>
Brandt wit	Oplading mogelijk.	De laadkabel is klaar om op de auto te worden aangesloten.	<p>Als het LED-lampje wit brandt, maar oplading niet mogelijk is:</p> <ol style="list-style-type: none"> <li>1. Trek de laadkabel uit de laadaansluiting.</li> <li>2. Steek de laadkabel weer in de laadaansluiting.</li> <li>3. Als het lampje niet binnen ongeveer 10 seconden wit knippert - trek eerst de laadkabel uit de laadaansluiting en daarna uit het stopcontact.</li> <li>4. Sluit de laadkabel weer aan op het stopcontact en daarna op de laadaansluiting in de auto.</li> <li>5. Als het probleem blijft bestaan - neem contact op met uw Volvo-dealer.</li> </ol>
Knippert wit	Wordt opgeladen.	De elektronica van de auto heeft de oplading gestart Wordt opgeladen.	Wacht totdat de auto volledig is opgeladen.
Brandt rood	Oplading is niet mogelijk.	Tijdelijke storing.	<ol style="list-style-type: none"> <li>1. Trek de laadkabel uit de laadaansluiting.</li> <li>2. Wacht even af.</li> <li>3. Steek de laadkabel weer in de laadaansluiting.</li> <li>4. Als het probleem blijft bestaan - neem contact op met uw Volvo-dealer.</li> </ol>
Knippert rood	Oplading is niet mogelijk.	Kritieke storing.	<ol style="list-style-type: none"> <li>1. Trek de laadkabel uit de laadaansluiting en daarna uit het stopcontact.</li> <li>2. Wacht even af.</li> <li>3. Sluit de laadkabel weer aan op het stopcontact en daarna op de laadaansluiting in de auto.</li> <li>4. Als het probleem blijft bestaan - neem contact op met uw Volvo-dealer.</li> </ol>

<sup>[1]</sup> Heeft betrekking op laden met een mode 2-laadkabel.

<sup>[2]</sup> Lichtdiode (Light Emitting Diode)



## 12.12.1.7. Temperatuurcontrole van de laadkabel

Om ervoor te zorgen dat de hybride-accu van de auto steeds veilig kan worden opgeladen<sup>[1]</sup> zijn de regeleenheid van de laadkabel en de stekker voorzien van ingebouwde controlefuncties voor de temperatuur.

De temperatuurcontrole vindt voor een deel in de regeleenheid plaats en voor een deel in de stekker.

### Controlefunctie in regeleenheid

Ter bescherming van de elektronica wordt de oplading onderbroken, als de temperatuur in de regeleenheid te hoog oploopt. Dit kan bijv. gebeuren als de buitentemperatuur hoog is of de regeleenheid zich in de felle zon bevindt.

### Controlefunctie in stekker

De laadstroom wordt verlaagd als de temperatuur in de stekker te hoog wordt. Als de temperatuur een kritische grens overschrijdt, wordt de oplading volledig onderbroken.

#### **Belangrijk**

Als de temperatuurbewaking herhaalde malen de laadstroom verlaagt en de oplading werd afgebroken, dient u de oorzaak van de oververhitting op te sporen en weg te nemen.

#### **Belangrijk**

Stel de regeleenheid en de bijbehorende stekker niet bloot aan direct zonlicht. De beveiliging tegen oververhitting van de stekker kan anders de oplading van de hybride-accu begrenzen of beëindigen.

#### **Belangrijk**

Als het laden vaak onbedoeld wordt onderbroken, moeten de laadkabel en het laadsysteem van de auto worden gecontroleerd door een bevoegde en gekwalificeerde Volvo-onderhoudsmonteur. Ook moet het stopcontact worden gecontroleerd door een erkende elektricien.

<sup>[1]</sup> Heeft betrekking op laden met een mode 2-laadkabel.

## 12.12.1.8. Hybride-auto laden via stopcontact

Als er geen andere laadopties zijn, kan de auto ook via een stopcontact worden geladen.

#### **N.b.**

De informatie in dit gedeelte heeft betrekking op laden via een stopcontact en een mode 2-laadkabel.

## Laadkabel (mode 2)

Bij laden via een stopcontact gebruikt u een laadkabel met regeleenheid die de stroomsterkte kan beperken (mode 2).

 **N.b.**

Volvo adviseert een laadkabel volgens IEC 62196 en IEC 61851 die temperatuurbewaking ondersteunt.

 **Waarschuwing**

Gebruik alleen de laadkabel die bij de auto werd geleverd of een door Volvo geadviseerde vervangende kabel.

 **Waarschuwing**

Giet geen water over de laadkabel en de bijbehorende onderdelen en dompel deze evenmin onder.

 **Waarschuwing**

- De laadkabel heeft een geïntegreerde aardlekschakelaar. Laad alleen op aan gearde en goedgekeurde contacten.
- Houd kinderen in de gaten die in de buurt van een aangesloten laadkabel komen.
- Er loopt een hoge spanning door de laadkabel. Blootstelling aan een hoge spanning kan ernstig letsel met mogelijk dodelijke afloop veroorzaken.
- Gebruik de laadkabel niet als deze op enigerlei wijze is beschadigd. Laat de reparatie van een beschadigde of defecte laadkabel over aan een werkplaats – geadviseerd wordt een Volvo-werkplaats.
- Plaats de laadkabel altijd zodanig dat er niet overheen wordt gereden, op wordt gestapt, over wordt gestruikeld of de kabel op een andere manier beschadigd raakt of letsel veroorzaakt.
- Neem de lader los van het wandcontact voordat u hem schoonmaakt.
- Gebruik de laadkabel nooit in combinatie met een verlengsnoer of verlengdoos.
- Gebruik niet één of meer adapters tussen laadkabel en contactdoos.
- Sluit niet een of meer adapters van welk type dan ook aan tussen laadkabel en auto.
- Gebruik geen externe timer tussen laadkabel en contactdoos.

Zie ook de voorschriften van de fabrikant voor het gebruik van de laadkabel en de onderdelen daarvan.

## Opladen starten

Sluit de laadkabel aan op een 230V-stopcontact<sup>[1]</sup>. Open de klep van de laadaansluiting. Let erop dat de auto voor oplading moet zijn afgezet. Verwijder de afdekking van de laadkabelstekker en duw de laadkabelstekker vervolgens zover mogelijk in de laadaansluiting van de auto.

De laadkabelstekker wordt geblokkeerd/vergrendeld en binnen zo'n 5 seconden gaat de oplading van start

 **N.b.**

Meer informatie over laden starten vindt u in het gedeelte Hybride-auto laden.

 **Belangrijk**

Als de zekering in het stopcontact een te lage capaciteit heeft, kan de zekering doorslaan bij het laden van de auto. Neem contact op met een bevoegde elektricien om te kijken wat er verder nodig is.

 **Waarschuwing**

- Het opladen van de hybride-accu mag alleen gebeuren met de toelaatbare maximumlaadstroom of lager conform de lokale en landelijke aanbevelingen voor het opladen van hybride-auto's via een stopcontact/stekker.
- De hybride-accu mag alleen worden opgeladen aan een goedgekeurd en geaard stopcontact.
- Gebruik geen stopcontacten die zichtbare slijtage of schade vertonen, omdat het gebruik ervan aanleiding kan geven tot brand en/of letsel.

 **Belangrijk**

Sluit de laadkabel nooit aan bij gevaar voor onweer of blikseminslag.

## Opladen beëindigen

Sluit de oplading af door de auto te ontgrendelen, de laadkabel uit de laadaansluiting van de auto te halen en daarna uit het 230V-stopcontact<sup>[1]</sup>.

 **N.b.**

Meer informatie over laden beëindigen vindt u in het gedeelte Opladen van hybride-auto beëindigen.

 **Belangrijk**

Ontgrendel de auto via de ontgrendelingsknop op de sleutel alvorens de laadkabel uit de laadaansluiting van de auto los te nemen. Dit ook als de portieren van de auto al zijn ontgrendeld. Als u de auto niet ontgrendelt via de ontgrendelingsknop, kan schade aan de laadkabel of aan het laadsysteem ontstaan.

**!** Belangrijk

- Haal de stekker van de laadkabel nooit uit het stopcontact tijdens het opladen; het gevaar is dan aanwezig dat het stopcontact beschadigd raakt.
- Ontgrendel altijd de auto om het opladen te onderbreken voordat u de stekker uit het stopcontact haalt.
- Let erop dat u de laadkabel uit de laadaansluiting van de auto haalt voordat u de stekker uit het stopcontact haalt, niet alleen om schade aan het systeem te voorkomen, maar ook om te voorkomen dat het laden onbedoeld wordt onderbroken.

## Zekering

Bij laden van een hybride-auto via het stopcontact wordt de zekering hoog belast.

**!** Belangrijk

Zorg ervoor dat de zekering voor de contactdoos geschikt is voor de voor de laadkabel gespecificeerde stroomsterkte.

Normaal zitten meerdere 230V-stopcontacten op dezelfde zekeringgroep, zodat andere stroomverbruikers (zoals verlichting, stofzuiger, boormachine en dergelijke) op dezelfde zekeringgroep kunnen zitten.

**!** Belangrijk

Controleer of het 230V-stopcontact voldoende stroom kan leveren om een elektrische auto op te laden – laat bij twijfel het contact controleren door een vakman.

<sup>[1]</sup> De spanning op het stopcontact kan per markt verschillen.

## 12.12.1.9. Hybride-auto laden

Laad de auto via een laadstation thuis of via een openbaar laadstation <sup>[1]</sup>.

### Opladen starten

- 1 Maak de laadkabel los uit de bewaaraansluiting van het laadstation of neem de laadkabel erbij. Let erop dat de auto voor oplading moet zijn afgezet.
- 2 Sluit de laadkabel aan op het laadstation. Als het laadstation een vaste laadkabel heeft, gaat u verder naar stap 3.

 **Belangrijk**

Sluit de laadkabel niet aan als er kans is op onweer of bliksem.

3

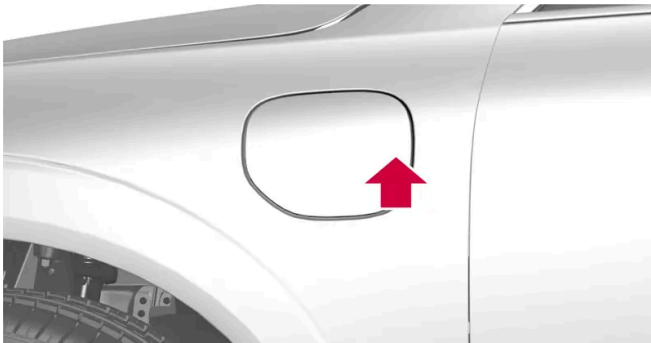

Druk op het achterste deel van de klep om de laadklep te openen <sup>[2]</sup>.

4

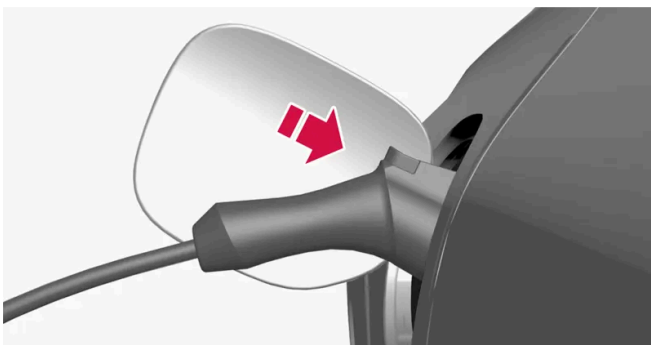

Verwijder de afdekking van de laadkabelstekker en duw de laadkabelstekker zover mogelijk in de laadaansluiting van de auto.

 **Belangrijk**

Plaats om lakschade te voorkomen bij hevige storm bijvoorbeeld de beschermdop van de laadaansluiting dusdanig dat deze niet tegen het lakwerk aankomt.

5 De laadkabelstekker wordt geblokkeerd/vergrendeld en binnen zo'n 5 seconden gaat de oplading van start.

- Wanneer de oplading is gestart, knippert het groene LED-lampje in de laadaansluiting. Op het bestuurdersdisplay verschijnt de berekende resterende laadtijd of een melding als de oplading niet naar behoren verloopt.

Tijdens de oplading kan er een plasje water onder de auto ontstaan afkomstig van de airco. Dit is normaal en hoort bij de koelfunctie van de hybride-accu.

### **Waarschuwing**

- Houd kinderen in de gaten die in de buurt van een aangesloten laadkabel komen.
- Er loopt een hoge spanning door de laadkabel. Blootstelling aan een hoge spanning kan ernstig letsel met mogelijk dodelijke afloop veroorzaken.
- Gebruik de laadkabel niet als deze op enigerlei wijze is beschadigd. Laat de reparatie van een beschadigde of defecte laadkabel over aan een werkplaats – geadviseerd wordt een Volvo-werkplaats.
- Plaats de laadkabel altijd zodanig dat er niet overheen wordt gereden, op wordt gestapt, over wordt gestruikeld of de kabel op een andere manier beschadigd raakt of letsel veroorzaakt.
- Sluit niet een of meer adapters van welk type dan ook aan tussen laadkabel en auto.

Zie ook de voorschriften van de fabrikant voor het gebruik van de laadkabel en de onderdelen daarvan.

### **Belangrijk**

Was de auto niet als de laadkabel is aangesloten of als de laadklep open is.

#### Sticker aan de binnenkant van de klep voor de laadaansluiting



De aanduiding conform CEN-norm EN 17186 zit aan de binnenkant van de laadklep.

<sup>[1]</sup> Heeft betrekking op laden met een mode 3-laadkabel of een laadstation met een vaste laadkabel.

<sup>[2]</sup> De afbeelding is schematisch, zodat er afhankelijk van het model afwijkingen mogelijk zijn.

## 12.12.1.10. Opladen van hybride-auto beëindigen

Beëindig het opladen<sup>[1]</sup> door de auto te ontgrendelen, de laadkabel uit de laadaansluiting van de auto te halen en daarna uit het laadstation.

- 1 Ontgrendel de auto met de sleutel<sup>[2]</sup>. Het laden wordt beëindigd en de geblokkeerde stekker van de laadkabel wordt vrijgegeven/ontgrendeld.

**!** **Belangrijk**

Onderbreek altijd eerst het opladen voordat u de laadkabel loskoppelt – eerst van de laadaansluiting van de auto en daarna van het laadstation.

2

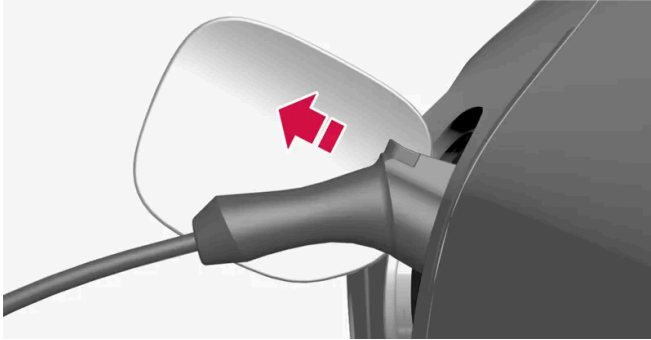

Haal de laadkabel uit de laadaansluiting van de auto en sluit de klep.

- 3 Haal de laadkabel uit het laadstation of sluit de vaste laadkabel aan op de bewaaraansluiting van het laadstation.

**!** **Belangrijk**

Ontgrendel altijd de auto om het opladen te onderbreken voordat u de laadkabel eruit haalt. Let erop dat u de laadkabel uit de laadaansluiting van de auto haalt voordat u de stekker uit het laadstation haalt, niet alleen om schade aan het systeem te voorkomen, maar ook om te voorkomen dat het laden onbedoeld wordt onderbroken.

## Automatische laadkabelvergrendeling

Als de laadkabel niet uit de laadaansluiting wordt losgemaakt, wordt deze een tijdje na het ontgrendelen automatisch weer vergrendeld. De laadkabel is weer los te nemen als u de auto ontgrendelt vanaf de sleutel. Bij auto's met passieve vergrendeling en ontgrendeling\* is het mogelijk weer met de stekker te vergrendelen en ontgrendelen.

<sup>[1]</sup> Heeft betrekking op laden met een mode 3-laadkabel of een laadstation met een vaste laadkabel.

<sup>[2]</sup> Om het laden te beëindigen is ontgrendelen altijd nodig, of de auto nu vergrendeld of ontgrendeld is

\* Optie/accessoire.

## 12.12.1.11. Laadtijd

De onderstaande laadtijden zijn globaal en gelden wanneer de oplading niet wordt beïnvloed door de klimaatregeling of andere stroomverbruikers. Als de laadtijd langer lijkt, moet u dit onderzoeken.

De inhoud van deze handleiding geeft de status van de gebruikershandleiding weer op het moment van drukken en is mogelijk niet volledig geldig in toekomstige gevallen. Raadpleeg voor meer informatie de eerste pagina voor de volledige disclaimer.

## Laadtijd (eenfasig laden)

Laadtijden voor laden met 230 V		
Stroomsterkte (A) <sup>[1]</sup>	Laadvermogen (kW) <sup>[2]</sup>	Laadtijd (uur)
6	1,3	13
10	2,2	8
16	3,6	5

**i** N.b.

- Het laadvermogen en de laadtijd kunnen afhankelijk van het spanningsniveau en de aanwezigheid van andere stroomverbruikers op hetzelfde circuit variëren.
- Bij gebruik van een laadstation met een hoger vermogen dan 3,6 kW, is het hoogste laadvermogen van de hybride-auto 3,6 kW.

**i** N.b.

Bij zeer koud of zeer warm weer wordt een deel van de laadstroom gebruikt om de hybride-accu te verwarmen/koelen, wat tot een langere laadtijd leidt.

<sup>[1]</sup> De maximale laadstroom kan per markt verschillen.

<sup>[2]</sup> Het hoogste laadvermogen van de auto is 3,6 kW.

## 12.12.2. Hybridemeter

De hybridemeter geeft de resterende hoeveelheid stroom in de hybride-accu aan.

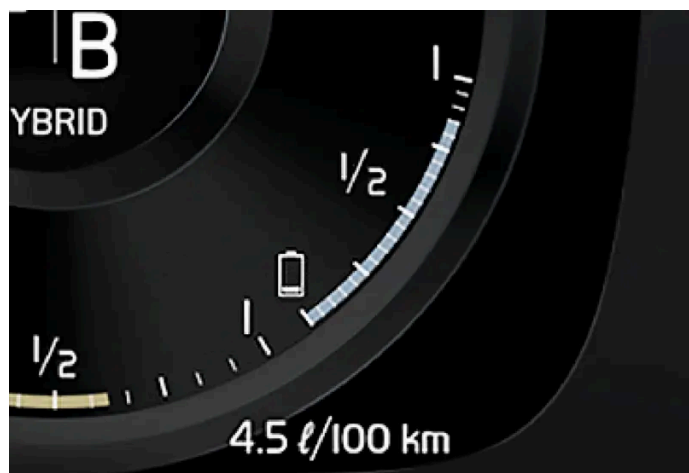





De stroom in de hybride-accu wordt niet alleen gebruikt voor de elektromotor, maar ook voor koeling of verwarming van de auto. De boordcomputer geeft een schatting van de actieradius op de resterende hoeveelheid stroom in de hybride-accu.

## Symbolen op de hybridemeter



Het symbool  op de hybridemeter geeft aan dat de functie **Hold** is geactiveerd, terwijl het symbool  aangeeft dat het systeem **Charge** is geactiveerd.

## 12.12.3. Hybridemeter

In de rijmodi Hybrid en Pure verschijnt een hybridemeter op het bestuurdersdisplay die u kunt gebruiken om zuiniger te rijden.

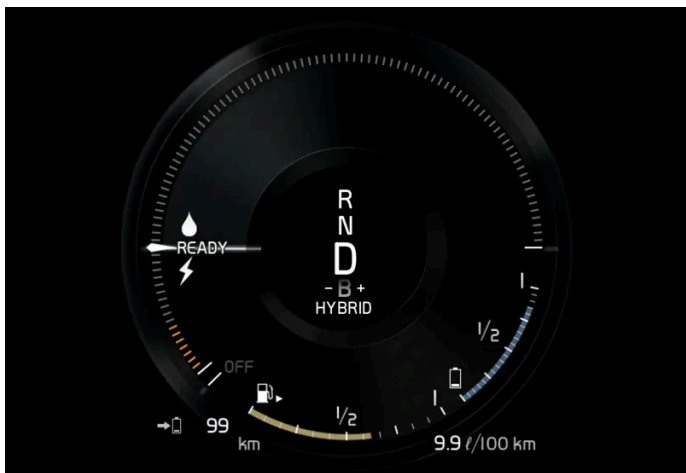

De hybridemeter geeft op uiteenlopende manieren het verband aan tussen het benutte en het beschikbare vermogen van de elektromotor.

## Symbolen op de hybridemeter



Geeft het beschikbare vermogen van de elektromotor. Een gevuld symbool betekent dat de elektromotor wordt gebruikt.



Een niet-gevuld symbool betekent dat de elektromotor niet wordt gebruikt.



Geeft het vermogensniveau aan waarbij de verbrandingsmotor aanslaat. Een gevuld symbool betekent dat de verbrandingsmotor wordt gebruikt.



Geeft het vermogensniveau aan waarbij de verbrandingsmotor aanslaat. Een niet-gevuld symbool betekent dat de verbrandingsmotor niet wordt gebruikt.



Indicatie die aangeeft dat de hybride-accu wordt opgeladen zoals bij lichte druk op het rempedaal.

## Gewenst vermogen

De wijzer van de hybridemeter geeft het door u gewenste motorvermogen aan op basis van de stand van het gaspedaal. Hoe groter de uitslag op de schaal, hoe groter het gewenste vermogen in de actuele versnelling. De markering tussen de bliksem-schicht en de druppel geeft het punt aan waarop de verbrandingsmotor wordt gestart.

Bijvoorbeeld:

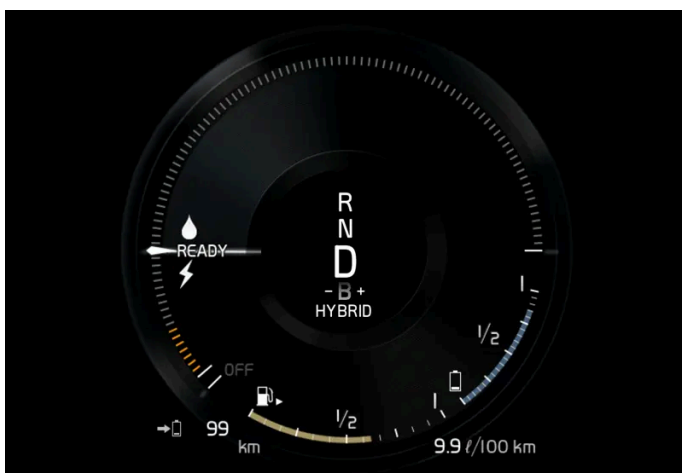

De auto is gestart maar staat stil, geen vermogensbehoefte.



De elektromotor is niet in staat het gevraagde motorvermogen te leveren, zodat de verbrandingsmotor aanslaat.



De auto genereert stroom voor de accu en de accu wordt opgeladen bij lichte druk op het rempedaal of bij het afremmen op de motor op een aflopende helling.

## 12.12.4. Aandrijving

De auto combineert een verbrandingsmotor voor de voorwielaandrijving met een elektromotor voor de achterwielaandrijving.

### Twee aandrijvingen

Afhankelijk van de gekozen rijmodus en de beschikbare energie kunnen de beide aandrijvingen elk afzonderlijk of tegelijkertijd worden gebruikt.

De elektromotor krijgt stroom uit een hybride-accu die in de tunnelconsole ligt. De hybride-accu is op te laden aan een stopcontact of via een speciaal laadstation. De verbrandingsmotor kan bovendien de hybride-accu opladen middels een speciale hoogvoltdynamo.

Zowel de verbrandingsmotor als de elektromotor kan de wielen direct aandrijven. Een geavanceerd regelsysteem benut de eigenschappen van de beide aandrijvingen in verschillende omstandigheden om optimaal rendement te realiseren.

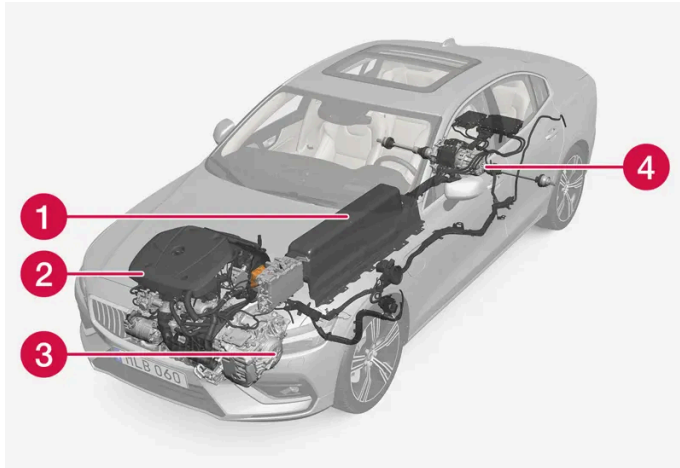

- 1 Hybride-accu - De hybride-accu heeft tot taak stroom op te slaan. De accu krijgt stroom tijdens oplading via het stroomnet, bij regeneratief remmen of via de hoogvolt dynamo. De accu verstrekt stroom voor elektrische aandrijving en voor tijdelijk gebruik van de elektrische airconditioning bij preconditioning van de passagiersruimte.
- 2 Verbrandingsmotor - De verbrandingsmotor start, wanneer de ladingsgraad van de hybride-accu onvoldoende is om het motorvermogen te realiseren waar de bestuurder via het gaspedaal om vraagt.
- 3 Hoogvolt dynamo<sup>[1]</sup> - Laadt de hybride-accu. Startmotor voor de verbrandingsmotor. Kan de verbrandingsmotor ondersteunen met extra stroom.
- 4 Elektromotor - Drijft de auto aan bij ritten op stroom. Biedt extra motorkoppel en -vermogen tijdens het optrekken. Biedt de mogelijkheid tot elektrische vierwielaandrijving. Zet remenergie om in stroom.

<sup>[1]</sup> CISG (Crank Integrated Starter Generator) – gecombineerde hoogvolt dynamo en startmotor.

---

## 12.12.5. Hold en Charge

In bepaalde situaties is het handig om de ladingsgraad van de hybride-accu tijdens het rijden te kunnen beïnvloeden. Dit is mogelijk met de functies **Hold** en **Charge**.

**Hold** en **Charge** zijn beschikbaar in alle rijmodi. De functies worden geannuleerd bij activering van de rijmodus **Pure**.

### Hold en Charge activeren

U activeert de functies in het functiescherm van het middendispley.

#### Hold



**Accuniveau op peil voor later.**

De functie handhaaft de ladingsgraad van de hybride-accu voor elektrische aandrijving en spaart stroom voor later gebruik zoals bij stadsritten.

De auto werkt normaal zoals bij hybride-aandrijving met een uitgeputte accu, waarbij de auto bijvoorbeeld niet alleen remenergie terugwint, maar ook de verbrandingsmotor vaker laat starten om de ladingsgraad van de accu te

De inhoud van deze handleiding geeft de status van de gebruikershandleiding weer op het moment van drukken en is mogelijk niet volledig geldig in toekomstige gevallen. Raadpleeg voor meer informatie de eerste pagina voor de volledige disclaimer.

handhaven.

**i** N.b.

De ladingstoestand van de accu kan bij gebruik van **Hold** worden beïnvloed als de auto bijvoorbeeld zwaar beladen is, als er uitrusting aan de trekhaak is gekoppeld of bij het rijden op een lange oplopende helling.

#### Charge



#### Motor laadt hybrideaccu op.

Deze functie laadt de hybride-accu bij met hulp van de verbrandingsmotor om de elektrische aandrijving op een later tijdstip te kunnen uitbreiden.

## Symbolen op het bestuurdersdisplay



Het symbool  verschijnt op de hybridemeter, wanneer Hold geactiveerd is.

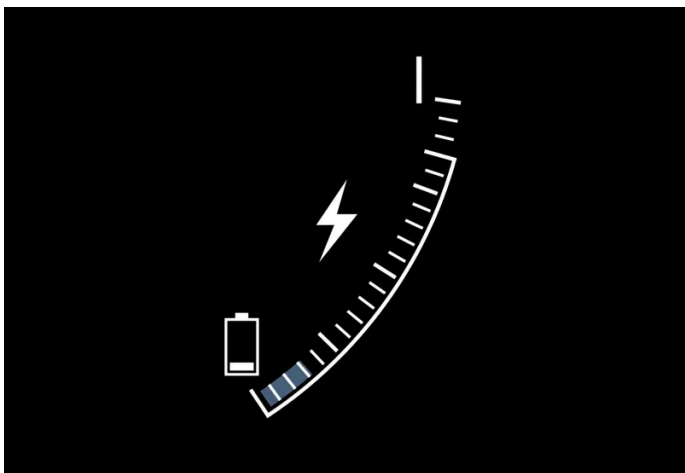

Het symbool  verschijnt op de hybridemeter, wanneer Charge geactiveerd is.

## 12.12.6. Rijmodi

De inhoud van deze handleiding geeft de status van de gebruikershandleiding weer op het moment van drukken en is mogelijk niet volledig geldig in toekomstige gevallen. Raadpleeg voor meer informatie de eerste pagina voor de volledige disclaimer.

De gekozen rijmodus past de rijeigenschappen van de auto aan om de rijbeleving te verbeteren en ondersteuning te bieden in bepaalde omstandigheden.

Dankzij de rijmodi kunt u in uiteenlopende rijomstandigheden snel gebruikmaken van de verschillende autosystemen en instellingen. De verschillende rijmodi zijn aangepast voor optimale rijeigenschappen:

- Besturing
- Motor/versnellingsbak/vierwielaandrijving
- Remmen
- Schokdemping
- Bestuurdersdisplay
- Klimaatinstellingen

Kies de rijmodus die zich leent voor de actuele rijomstandigheden. Let erop dat alle rijmodi niet in alle situaties beschikbaar zijn.

## Mogelijke rijmodi

### **Waarschuwing**

Let erop dat de auto bij elektrische aandrijving geen motorgeluid produceert, waardoor spelende kinderen, voetgangers, fietsers en huisdieren u mogelijk niet opmerken. Dit geldt in het bijzonder wanneer u op lage snelheden rijdt zoals op parkeerterreinen.

### **Waarschuwing**

Laat de auto niet met geactiveerde rijstand in een ongeventileerde ruimte en uitgeschakelde brandstofmotor staan - de motor start automatisch bij een laag energieniveau in de hybride-accu en de uitlaatgassen kunnen dan ernstig letsel veroorzaken bij mensen en dieren.

### Hybrid

- Dit is de normale rijmodus van de auto, waarbij de elektromotor en de verbrandingsmotor in combinatie werken.

Bij het starten van de motor staat de auto in de rijmodus **Hybrid**. De regeling maakt gebruik van de elektromotor en de verbrandingsmotor – ieder afzonderlijk of allebei tegelijk – en past het gebruik ervan aan lettend op prestaties, brandstofverbruik en comfort. Het hangt van de ladingsgraad van de hybride-accu en bijvoorbeeld van de behoefte aan warmte of koeling in het interieur af in hoeverre het mogelijk is alleen de elektromotor te gebruiken.

Met een hoog vermogen is volledig elektrische aandrijving mogelijk. Bij bediening van het gaspedaal wordt tot een bepaalde pedaalstand alleen de elektromotor geactiveerd. De verbrandingsmotor start, wanneer deze gaspedaalstand wordt overschreden en de ladingsgraad van de hybride-accu onvoldoende is om het motorvermogen te realiseren waar de bestuurder via het gaspedaal om vraagt.

Bij een geringe ladingsgraad (hybride-accu bijna leeg) moet de ladingsgraad van de accu worden hersteld, wat betekent dat de verbrandingsmotor vaker aanslaat. Laad de hybride-accu via een laadkabel op aan een 230 V(AC)-stopcontact of activeer **Charge** op het functiescherm om de mogelijkheid tot volledig elektrische aandrijving te herstellen.

De rijmodus is afgestemd op een laag energieverbruik bij gecombineerd gebruik van elektromotor en verbrandingsmotor, zonder afbreuk te doen aan klimaatcomfort of rijervaring. Als een hogere acceleratie gewenst is, wordt het maximaal beschikbare extra vermogen van de elektrische aandrijflijn ingezet.

De auto registreert tevens of de rijomstandigheden vierwielaandrijving vereisen en schakelt deze dan automatisch in. Vierwiel-aandrijving en extra elektrisch vermogen zijn altijd beschikbaar, ongeacht de laadstatus van de accu.

#### Informatie op het bestuurdersdisplay

Bij ritten in de hybridemodus verschijnt een hybridemeter op het bestuurdersdisplay. De wijzer van de hybridemeter geeft de energie aan die overeenkomt met het vermogen waar u via het gaspedaal om vraagt. De markering tussen de bliksemschicht en de druppel geeft de beschikbare hoeveelheid energie aan.

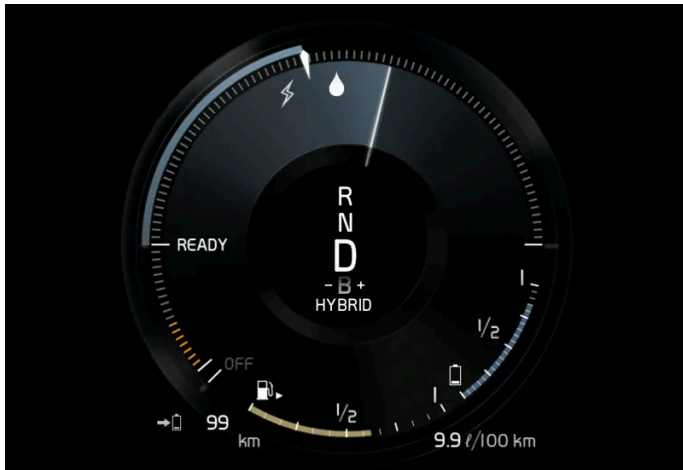

Bestuurdersdisplay bij aandrijving met elektromotor en verbrandingsmotor.



Wanneer er bij licht afremmen energie voor de accu wordt teruggewonnen (geregenereerd) wordt dat ook op het bestuurdersdisplay aangegeven.

## Pure

- Met de elektromotor rijden voor een minimaal stroomverbruik en een zo laag mogelijke uitstoot van kooldioxide.

De rijmodus prioriteert het gebruik van de hybride-accu. Dit houdt onder meer in dat het effect van bepaalde klimaatinstellingen wordt gereduceerd voor een zo groot mogelijke actieradius op accu.

De **Pure**-modus is beschikbaar zolang de hybride-accu een voldoende hoog laadpercentage en beschikbaar vermogen heeft wat kan worden beïnvloed door de temperatuur. Als de verbrandingsmotor start, wisselt de rijmodus automatisch naar de **Hybrid**-modus totdat de bestuurder de **Pure**-modus weer kan kiezen.

De verbrandingsmotor start:

- als het laadpercentage van de accu te laag is
- als de bestuurder het gaspedaal helemaal intrapt.

De **Pure**-modus is niet beschikbaar:

- als het laadpercentage van de accu te laag is
- als de snelheid hoger is dan 140 km/h (87 mph) (geldt niet bij van een helling af rijden e.d.)
- bij systeem-/onderdeelbeperkingen door bijvoorbeeld een lage buitentemperatuur.

### **N.b.**

De verbrandingsmotor kan in bepaalde rijsituaties tijdelijk starten wanneer rijmodus **Pure** wordt gebruikt. Dit gebeurt om de wielen het gewenste koppel te geven in rijsituaties die een hogere belasting vereisen, bijv. bij rijden met een aanhanger of op een oplopende helling.

De rijmodus is aangepast voor een zo groot mogelijke actieradius bij elektrische aandrijving en is primair ontwikkeld voor stadsverkeer. Met **Pure** is het laagst mogelijke verbruik van toepassing, zelfs als de hybride-accu leeg is. Het klimaat in het interieur wordt afgeregeld op Eco-klimaat en op een glad wegdek kan een enigszins grotere mate van doorslippende wielen zijn toegestaan voordat de vierwielaandrijving automatisch wordt geactiveerd.

## Eco-klimaat

In de rijmodus **Pure** wordt automatisch het Eco-klimaat voor de passagiersruimte geactiveerd om het stroomverbruik te beperken.

### **N.b.**

Bij activering van de rijmodus **Pure** worden enkele parameters in de instellingen van de klimaatregeling gewijzigd en gelden functiebeperkingen voor bepaalde elektrische verbruikers. Bepaalde instellingen zijn handmatig te herstellen, maar de volledige functionaliteit is alleen te verkrijgen door de rijmodus **Pure** te verlaten of de rijmodus **Individual** aan te passen maximale functionaliteit op klimaatregelingsgebied.

Druk bij problemen met beslagen ruiten op de knop voor maximale ontwaseming met normale functionaliteit.

## Constant AWD



- De wegligging en rijeigenschappen van de auto verbeteren door verlengde vierwielaandrijving.

In deze rijmodus wordt de auto vergrendeld in de vierwielaandrijving. Een aangepaste verdeling van voor- en achteraskoppel zorgt voor uitstekende rijeigenschappen, rijstabiliteit en tractie, bijvoorbeeld bij gladheid, bij ritten met een zware aanhangwagen of bij het slepen. De rijmodus **Constant AWD** is altijd beschikbaar, ongeacht de laadstatus van de hybride-accu.

Bij vierwielaandrijving werken zowel de verbrandingsmotor als de elektromotor, wat een verhoogd brandstofverbruik inhoudt.

In de overige rijmodi bepaalt de auto zelf de behoefte aan vierwielaandrijving, zodat de elektromotor of de verbrandingsmotor zo nodig worden ingeschakeld.

#### Power

- De auto vertoont een sportiever gedrag en reageert sneller op het gaspedaal.

De rijmodus past het gecombineerde effect van de verbrandingsmotor en elektromotor aan door aandrijving van zowel voor- als achterwielen. Er wordt sneller en scherper geschakeld en de versnellingsbak geeft de voorrang aan een versnelling die een hogere trekkracht oplevert. De auto reageert sneller op stuurwielbewegingen en de vering is stugger dan normaal.

Bij vierwielaandrijving werken zowel de verbrandingsmotor als de elektromotor, wat een verhoogd brandstofverbruik inhoudt.

De rijmodus is afgestemd op maximale prestaties en optimale reacties op het gaspedaal. De respons van de verbrandingsmotor op het gaspedaal, het schakelschema en het laaddruksysteem worden aangepast. Ook de chassisinellingen, besturing en remreactie worden geoptimaliseerd. De rijmodus **Power** is altijd beschikbaar, ongeacht de laadstatus van de hybride-accu.

De **Power**-stand is ook aanwezig in de uitvoering **Polestar Engineered\***.

#### Individual

- Deze stand biedt de mogelijkheid om uw eigen rijinstellingen op te slaan.

Kies een van de rijmodi als uitgangspunt en pas de instellingen voor de rijeigenschappen geheel naar wens aan. De instellingen worden vervolgens opgeslagen in uw eigen bestuurdersprofiel.

De persoonlijke rijmodus is alleen beschikbaar, wanneer u deze eerst geactiveerd hebt op het middendispley.

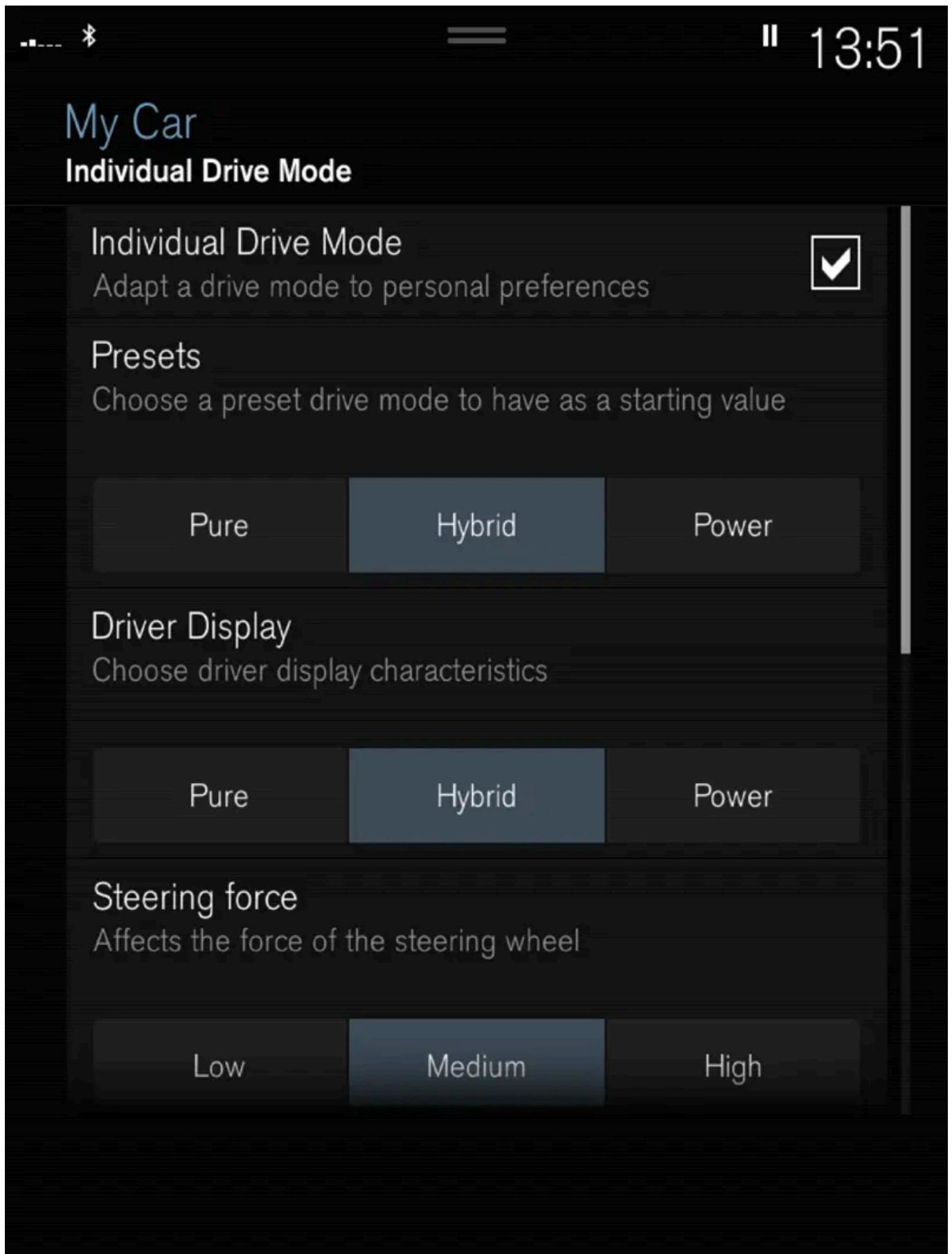

Instellingsscherm<sup>[1]</sup> voor rijmodus Individual.

1 Tik op Instellingen op het hoofdscherm.

De inhoud van deze handleiding geeft de status van de gebruikershandleiding weer op het moment van drukken en is mogelijk niet volledig geldig in toekomstige gevallen. Raadpleeg voor meer informatie de eerste pagina voor de volledige disclaimer.

- 2 Tik op **My Car** → **Individuele rijmodus** en markeer **Individuele rijmodus**.
- 3 Kies onder **Presets** een rijmodus als uitgangspunt: **Pure, Hybrid, Power of Polestar Engineered\***.  
Instellingen die kunnen worden aangepast, zijn instellingen voor:
  - **Bestuurdersscherm**
  - **Stuurkracht**
  - **Kenmerken aandrijflijn**
  - **Remkenmerken**
  - **Besturing ophanging**
  - **ECO-klimaat**

## Gebruik van elektromotor of verbrandingsmotor

Een geavanceerd regelsysteem bepaalt wanneer de auto met de verbrandingsmotor of met de elektromotor wordt aangedreven of met beide tegelijk.

De primaire functie is het zo effectief mogelijk benutten van de verschillende motoren en de beschikbare energie in de hybride-accu, rekening houdend met de eigenschappen van de verschillende rijmodi en het door u gevraagde vermogen via het gaspedaal.

Er zijn ook gevallen waarbij tijdelijke beperkingen van het systeem, of wettelijke eisen met betrekking tot het aanhouden van een laag niveau van de totale uitstoot van de auto tot een grotere mate van gebruik van de verbrandingsmotor kunnen leiden.

\* Optie/accessoire.

<sup>[1]</sup> De afbeelding is schematisch, zodat er afhankelijk van het model afwijkingen mogelijk zijn.

---

## 12.12.7. Algemeen over elektrische aandrijving

De auto is uitgerust met een oplaadbare hybride-accu<sup>[1]</sup>. De elektromotor zorgt voornamelijk voor aandrijving op lage snelheden en de benzinemotor op hogere snelheden bij een actievere rijstijl.

## Hybride-accu opladen



De hybride-accu is op te laden via de laadkabel maar kan worden opgeladen bij licht afremmen en bij gebruik van de motorrem in schakelstand B. De hybride-accu is ook op te laden met de verbrandingsmotor van de auto. De startaccu van de auto wordt geladen tijdens het laden van de hybride-accu.

De tijd die nodig is om de hybride-accu te laden is afhankelijk van de gebruikte stroomsterkte.

## Tijdens het rijden

Op het bestuurdersdisplay worden laadinformatie, gekozen rijmodus, afstand tot lege accu en het laadniveau van de hybride-accu weergegeven.

U kunt de auto tijdens het rijden in verschillende rijmodi zetten, zoals alleen elektrische aandrijving of aandrijving door zowel de elektromotor als de benzinemotor als extra vermogen nodig is. De auto berekent op basis van de gekozen rijmodus een passende combinatie van rijeigenschappen, rijbeleving, milieu-impact en brandstofverbruik.

## Invloed van temperatuur

De hybride-accu met bijbehorende elektrische aandrijfsystemen plus de benzinemotor en zijn aandrijfsysteem werken beter wanneer ze de juiste bedrijfstemperatuur hebben.

Als de hybride-accu een temperatuur heeft lager dan  $-10\text{ }^{\circ}\text{C}$  ( $14\text{ }^{\circ}\text{F}$ ) of hoger dan  $40\text{ }^{\circ}\text{C}$  ( $104\text{ }^{\circ}\text{F}$ ) zijn er mogelijk beperkingen/wijzigingen van bepaalde autofuncties van kracht. Het is ook mogelijk dat functies niet beschikbaar zijn, omdat de capaciteit van lithiumion-accu's buiten het gegeven temperatuurinterval afneemt.

Elektrische aandrijving is niet mogelijk, wanneer de accutemperatuur te laag of te hoog is.

## Belangrijke aandachtspunten

**i** N.b.

De capaciteit van de hybride-accu neemt iets af door veroudering en gebruik, hetgeen ertoe kan leiden dat meer gebruik wordt gemaakt van de benzinemotor en dat zodoende het brandstofverbruik wat hoger wordt.

 **Waarschuwing**

Het opladen van de auto kan de werking van een geïmplanteerde pacemaker of andere medische apparatuur beïnvloeden. Personen met een pacemaker wordt geadviseerd een arts te raadplegen alvorens het opladen te starten.

 **Waarschuwing**

Laat het wisselen van de hybride-accu over aan een werkplaats - geadviseerd wordt een erkende Volvo-werkplaats.

#### Motorgeluid exterieur

 **Waarschuwing**

Let erop dat de auto bij elektrische aandrijving geen motorgeluid produceert, waardoor spelende kinderen, voetgangers, fietsers en huisdieren u mogelijk niet opmerken. Dit geldt in het bijzonder wanneer u op lage snelheden rijdt, zoals op parkeerterreinen.

## Hoogvoltspanning



 **Waarschuwing**

Tal van auto-onderdelen werken op hoogvoltspanning wat gevaarlijk kan zijn bij onoordeelkundig werk. Laat het hanteren van dergelijke onderdelen en alle oranje kabels over aan bevoegd personeel.









Raak geen onderdelen aan, wanneer dat niet uitdrukkelijk in de gebruikershandleiding staat aangegeven.

[1] Van het type lithiumion.

---

## 12.12.8. Symbolen en meldingen voor hybride-aandrijving op het bestuurdersdisplay

Op het bestuurdersdisplay kunnen enkele symbolen en meldingen verschijnen voor hybride-aandrijving. Ze kunnen ook verschijnen in combinatie met algemene controle- en waarschuwingssymbolen en doven nadat de onderliggende problemen zijn verholpen.

Symbool	Melding	Betekenis
	12V-accu Laadfout, service urgent. Rijd naar werkplaats.	Storing in de 12V-accu. Bezoek een werkplaats <sup>[1]</sup> om de accu zo spoedig mogelijk te laten controleren.
	12V-accu Laadfout. Stop veilig	Storing in de 12V-accu. Breng de auto zo spoedig mogelijk tot stilstand en neem contact op met een werkplaats <sup>[1]</sup> voor controle van de accu.
	12V-accu Zekering defect Service vereist	Storing in de 12V-accu. Bezoek een werkplaats <sup>[1]</sup> om de werking zo spoedig mogelijk te laten controleren.
	HV-accu Oververhit, stop veilig	De temperatuur in de hybride-accu lijkt abnormaal toe te nemen, breng de auto tot stilstand en zet de motor af. Wacht minimaal 5 minuten, voordat u verder rijdt. Bel de werkplaats <sup>[1]</sup> of controleer van de buitenzijde of alles weer normaal werkt, voordat u verder rijdt.
	Vermogen verlaagd Max. rijdsnelheid beperkt	De hybride-accu is onvoldoende opgeladen voor hogere snelheden. Laad de accu zo spoedig mogelijk op.
	Aandrijfsysteem Ruw gedrag bij lage snelheid, gebruik auto OK	Het hybridesysteem werkt niet naar behoren. Bezoek een werkplaats <sup>[1]</sup> om de werking zo spoedig mogelijk te laten controleren.
	Storing hybridesyst. Service vereist	Het hybridesysteem is defect. Bezoek een werkplaats <sup>[1]</sup> om de werking zo spoedig mogelijk te laten controleren.
	Laadkabel Vóór starten verwijderen	Verschijnt, wanneer u de auto probeert te starten, terwijl de laadkabel nog op de auto is aangesloten. Koppel de laadkabel los en sluit de klep van de laadaansluiting.

<sup>[1]</sup> Geadviseerd wordt een erkende Volvo-werkplaats.

## 12.12.9. Langdurige stalling van auto met hybride-accu

Om het gevaar voor schade aan de hybride-accu tijdens langdurig stallen (langer dan 1 maand) tot een minimum te beperken, adviseren wij om het laadpercentage op ongeveer 25 % te houden. Controleer regelmatig het laadniveau op het bestuurdersdisplay.

### Vóór langdurig stallen

Het aanbevolen laadpercentage bij langdurig stallen is ongeveer 25 %.

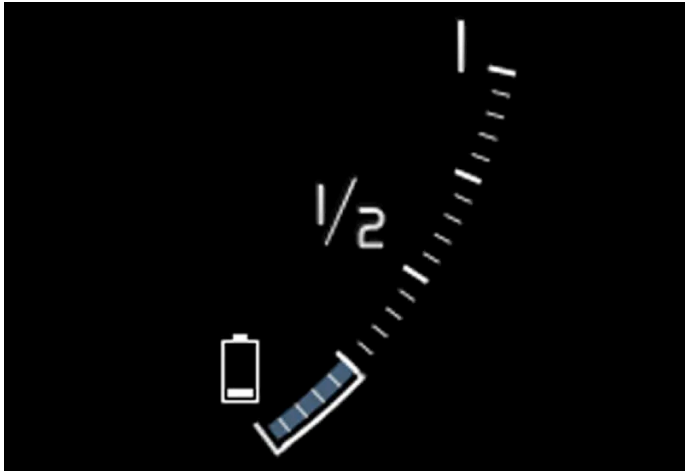

- Als het laadpercentage hoog is, rijdt u met de auto tot het aanbevolen niveau is bereikt.
- Als het laadpercentage laag is, laadt u de auto tot het aanbevolen niveau is bereikt.

#### Tijdens langdurig stallen

Controleer regelmatig het laadpercentage op het bestuurdersdisplay.

Laad de auto op als het laadpercentage duidelijk is gedaald of als er meer dan 6 maanden niet is geladen. Dit om de natuurlijke zelfontlading van de accu te compenseren.

**i** **N.b.**

Tijdens langdurig stallen moet de auto koel staan en moeten extreme temperaturen worden vermeden om het gevaar voor accuschade tot een minimum te beperken. Kies vooral in een warm klimaat voor een plek binnen of in de schaduw (waar de temperatuur het laagst is).

## 12.12.10. Actieradius op accu

De actieradius van de auto is van meerdere factoren afhankelijk. De voorwaarden voor een grote actieradius zijn afhankelijk van de omstandigheden en situaties waarin de auto rijdt.

Beschouw de gecertificeerde waarde voor de actieradius niet als de te verwachten actieradius. De certificeringswaarde moet in de eerste plaats worden gebruikt om verschillende auto's te vergelijken bij speciale testcycli.

## Actieradius op het bestuurdersdisplay

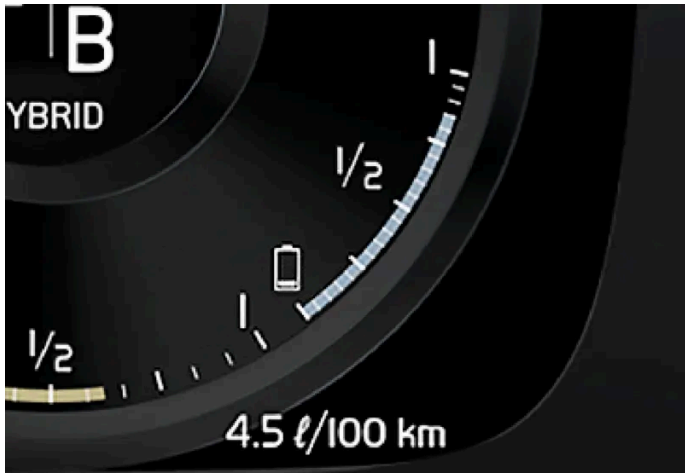

Wanneer de auto uit de fabriek komt of na een fabrieksreset wordt de actieradius gebaseerd op de gecertificeerde waarde.

Wanneer de auto een poosje gereden heeft, wordt de actieradius op historische rijpatronen gebaseerd. De gebruikte hoeveelheid historiek hangt af van de ladingsgraad van de accu. Hoe lager de ladingsgraad van de hybride-accu, hoe sneller de actieradius zich daarom aan een gewijzigd rijpatroon aanpast.

### Factoren die van invloed zijn op de actieradius

Naast de historische rijgegevens zijn er verschillende factoren die van invloed zijn op de actieradius. De grootste actieradius wordt bereikt onder gunstige omstandigheden als alle factoren een positieve invloed hebben.

Voorbeelden van factoren die van invloed zijn op de actieradius:

- snelheid
- klimaatinstellingen
- topografie
- preconditioning
- banden en bandenspanning
- verkeerssituatie
- temperatuur en weer
- wegomstandigheden.



## Actieradius gebaseerd op snelheid en buitentemperatuur

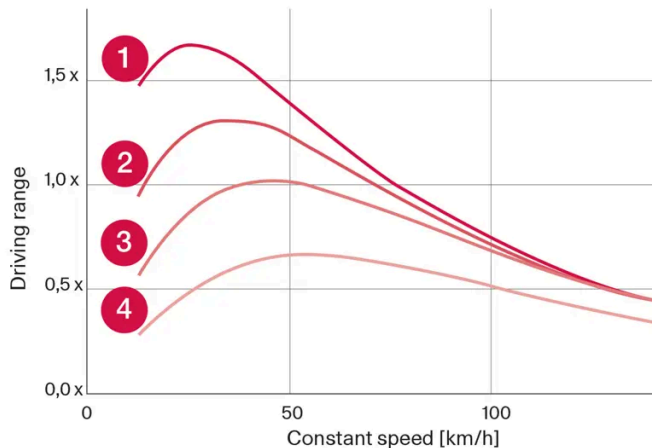

- 1 20 °C (68 °F) buitentemperatuur en interieurklimaat uit.
- 2 20 °C (68 °F) buitentemperatuur en interieurklimaat aan.
- 3 35 °C (95 °F) buitentemperatuur en interieurklimaat aan.
- 4 -10 °C (14 °F) buitentemperatuur en interieurklimaat aan.

De grafiek geeft de globale verhouding aan tussen een constante snelheid en de actieradius, waarbij een lagere constante snelheid een gunstige invloed heeft op de actieradius.

Een hogere buitentemperatuur en een uitgeschakelde klimaatregeling zijn ook gunstiger voor de actieradius.

---

## 12.12.11. Zuinig rijden

Voor de langst mogelijke actieradius moet u de rit plannen en uw rijwijze en snelheid aan de situatie aanpassen.

### Vóór het rijden

- Activeer zo mogelijk de preconditioning van de auto alvorens ermee te gaan rijden door de laadkabel op het elektriciteitsnet aan te sluiten.
- Als preconditioning bij koude weersomstandigheden niet mogelijk is, gebruik dan in eerste instantie de elektrische stoel- en stuurverwarming. Verwarm niet het hele interieur, omdat dit energie van de hybride-accu verbruikt.
- De bandenkeuze en bandenspanning zijn mogelijk van invloed op het energieverbruik – informeer bij een erkende Volvo-dealer naar passende banden.
- Neem geen spullen in de auto mee die u niet gebruikt – hoe groter de belading, hoe hoger het verbruik.

### Tijdens het rijden

- Activeer de rijmodus **Pure**.
- Activeer de functie **Hold** bij hogere snelheden tijdens ritten die langer duren dan de elektromotor aankan.
- Gebruik **Charge** niet voor oplading van de hybride-accu.
- Rijd met gelijkmatige snelheid en met vooruitziende blik om zo weinig mogelijk te hoeven remmen.

De inhoud van deze handleiding geeft de status van de gebruikershandleiding weer op het moment van drukken en is mogelijk niet volledig geldig in toekomstige gevallen. Raadpleeg voor meer informatie de eerste pagina voor de volledige disclaimer.

- Bij afremmen wordt de hybride-accu opgeladen door licht te remmen met het rempedaal.
- Bij hoge snelheden neemt het stroomverbruik toe, aangezien de luchtweerstand toeneemt naarmate de snelheid stijgt.
- Beperk bij koud weer zo mogelijk de elektrische verwarming van ruiten, spiegels, stoelen en stuurwiel.
- Rijd niet met open zijruiten.
- Houd de auto op een helling niet stil met het gaspedaal, maar activeer dan de functie rem bij stilstand.
- Schakel bij een kortere rit na preconditioning indien mogelijk de klimaatregeling uit.

## Na het rijden

- Parkeer indien mogelijk in een geklimatiseerde garage met laadmogelijkheid.

---

## 12.12.12. Accu's recyclen

Uitgewerkte accu's moeten op een milieuvriendelijke manier worden gerecycled.

Neem contact op met een werkplaats bij twijfel over de juiste manier van verwerken van dergelijk afval - geadviseerd wordt een erkende Volvo-werkplaats. De hybride-accu mag uitsluitend door erkend werkplaatspersoneel worden gehanteerd.

---

## 12.12.13. Hybride-accu

De hybride-accu drijft de elektromotor van de auto aan en wordt via de laadaansluiting van de auto geladen.

 **N.b.**

U kunt de auto niet starten bij een uitgeputte hybride-accu.

Als zowel de startaccu als de hybride-accu leeg zijn, moet u beide accu's opladen. Het is niet mogelijk om in een dergelijk geval alleen de hybride-accu op te laden. De hybride-accu kan alleen worden opgeladen als de startaccu een bepaalde ladingsgraad heeft.

 **Waarschuwing**

Een hybride-accu mag alleen worden vervangen door de werkplaats. Een erkende Volvo-werkplaats wordt aanbevolen.

## Levensduur en capaciteit van de hybride-accu

De capaciteit van de hybride-accu neemt na verloop van tijd en met het gebruik af, wat kan leiden tot extra gebruik van de verbrandingsmotor, met als gevolg een verhoogd brandstofverbruik en een kleinere actieradius bij elektrisch rijden.

## Koelvloeistof

De inhoud van deze handleiding geeft de status van de gebruikershandleiding weer op het moment van drukken en is mogelijk niet volledig geldig in toekomstige gevallen. Raadpleeg voor meer informatie de eerste pagina voor de volledige disclaimer.

Het koelsysteem van de hybride-accu is voorzien van een apart expansiereservoir.

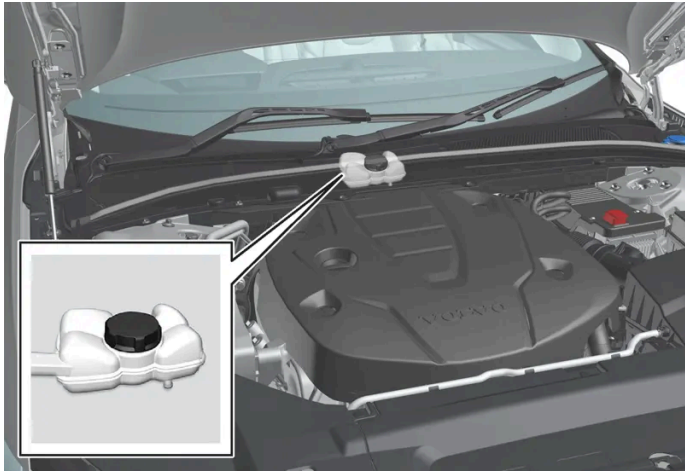

**!** **Belangrijk**

Het bijvullen van een hybride-accu met koelvloeistof mag alleen worden uitgevoerd door de werkplaats. Een erkende Volvo-werkplaats wordt aanbevolen.

## Specificaties van de hybride-accu

**Soort:** Lithiumion

**Totale energiecapaciteit:** 18,8 kWh

---

## 12.13. HomeLink

### 12.13.1. HomeLink<sup>®</sup> \* [1]

HomeLink<sup>®</sup> [2] is een programmeerbare afstandsbediening die geïntegreerd is in het elektrische systeem van de auto.

Deze kan maximaal drie verschillende apparaten op afstand besturen, bijv. de garagedeuropener of het alarmsysteem, en vervangt zo de afstandsbedieningen hiervan.

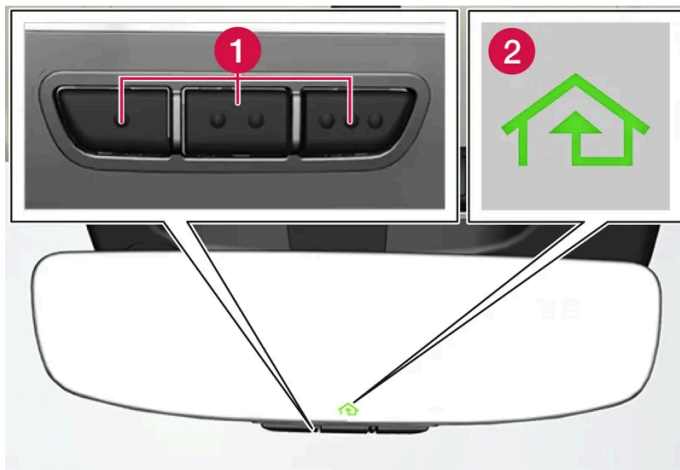

De afbeelding is schematisch, zodat de uitvoering kan variëren.

- 1 Programmeerbare knoppen
- 2 Controlelampje

HomeLink<sup>®</sup> is ingebouwd in de achteruitkijkspiegel en bestaat uit drie programmeerbare knoppen en een controlelampje in het spiegelglas.

**i N.b.**

Bewaar de originele afstandsbedieningen voor herprogrammering in de toekomst (bijv. bij een overstap naar andere auto of voor gebruik in een ander voertuig).

Bij verkoop van de auto wordt ook geadviseerd om de programmering van de knoppen te wissen.

## Meer informatie

Ga naar [homelink.com](http://homelink.com) of bel 00 8000 466 354 65 (of het betaalnummer +49 6838 907 277)<sup>[3]</sup>.

\* Optie/accessoire.

<sup>[1]</sup> Geldt voor bepaalde markten.

<sup>[2]</sup> HomeLink en het symbool met het HomeLink-huis zijn geregistreerde handelsmerken van Gentex Corporation.

<sup>[3]</sup> Let erop dat de gratis hulplijn afhankelijk van de provider mogelijk niet beschikbaar is.

## 12.13.2. HomeLink<sup>®</sup> \* <sup>[1]</sup> gebruiken

Zodra HomeLink<sup>®</sup> geprogrammeerd is, vormt het een vervanging voor de afzonderlijke originele afstandsbedieningen.

Druk de geprogrammeerde knop in. De garagedeur, het toegangshek en dergelijke worden geactiveerd (dit kan enkele seconden duren). Als u de knop langer dan 20 seconden indrukt, start de herprogrammering. Na het indrukken van de knop brandt of knippert het controlelampje. Uiteraard kunt u de originele afstandsbedieningen naast HomeLink<sup>®</sup> blijven gebruiken.

 **N.b.**

Na uitschakeling van het contact blijft HomeLink<sup>®</sup> nog minstens 7 minuten lang werken.

 **N.b.**

HomeLink<sup>®</sup> is niet te gebruiken als de auto van de buitenzijde vergrendeld is en het alarm\* ingeschakeld is.

 **Waarschuwing**

- Als HomeLink<sup>®</sup> wordt gebruikt om een garagedeur of hek te bedienen, moet u controleren of er niemand in de buurt van de deur of het hek staat als deze beweegt.
- Gebruik HomeLink<sup>®</sup> niet voor een elektrische garagedeur zonder veiligheidsstop en -retour.

\* Optie/accessoire.

[1] Geldt voor bepaalde markten.

---

## 12.13.3. HomeLink<sup>®</sup> \* [1] programmeren

Programmeer HomeLink<sup>®</sup>, reset de programmering of herprogrammeer afzonderlijke knoppen.

### Programmeren

- 1 Richt de afstandsbediening op de te programmeren HomeLink<sup>®</sup>-knop en houd de afstandsbediening op zo'n 2–8 cm (1–3 inch) van de knop. Blokkeer het controlesymbool van HomeLink<sup>®</sup> niet.
  - 2 Houd zowel op de afstandsbediening als op HomeLink<sup>®</sup> de knoppen ingedrukt die u wilt programmeren.
  - 3 Laat de knoppen pas los als het led-lampje niet meer langzaam (ca. 1 maal per seconde) maar snel knippert (ca. 10 maal per seconde) of constant brandt.
- **Als het controlelampje constant brandt:** Aanduiding dat de programmering is voltooid.  
Druk voor activering 2 maal op de geprogrammeerde knop.
- Als het controlelampje snel knippert:** De eenheid die u voor HomeLink<sup>®</sup> wenst te programmeren is mogelijk voorzien van een beveiligingsfunctie zodat extra stappen vereist zijn.

Druk 2 maal op de geprogrammeerde knop om te controleren of de programmering gelukt is. Ga anders verder met de volgende stap.

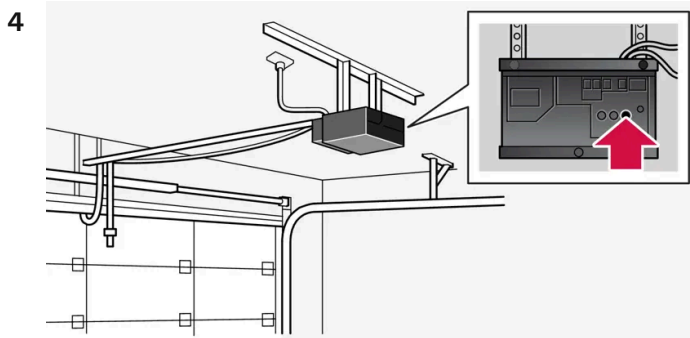

Zoek de inleerknop <sup>[2]</sup> op de ontvanger voor bijvoorbeeld de garagedeur op. De knop zit doorgaans in de buurt van de antennevoet op de ontvanger.

5 Druk de inleerknop van de ontvanger eenmaal in en laat hem weer los.

De programmering moet binnen 30 seconden na het indrukken van de knop worden voltooid.

6 Druk de knop op HomeLink<sup>®</sup> in die u wilt programmeren en laat de knop weer los. Herhaal de procedure van indrukken/vasthouden/loslaten al naar gelang het model van de ontvanger één of twee keer.

➤ De programmering is voltooid.

**i N.b.**

Bepaalde afstandsbedieningen kunnen HomeLink<sup>®</sup> beter programmeren op een afstand van ongeveer 15–20 cm (ongeveer 6–12 inch).

## Afzonderlijke knop herprogrammeren

1 Druk op de gewenste knop en houd deze zo'n 20 seconden ingedrukt.

2 Wanneer het controlelampje op HomeLink<sup>®</sup> langzaam gaat knipperen kunt u op de gebruikelijke manier programmeren.

**i N.b.**

Als de te herprogrammeren knop niet met een nieuw apparaat wordt geprogrammeerd, gaat deze terug naar de eerder opgeslagen programmering.

## HomeLink<sup>®</sup>-knoppen resetten

Het is alleen mogelijk om alle HomeLink<sup>®</sup>-knoppen tegelijkertijd te resetten. Afzonderlijke knoppen zijn wel te herprogrammeren.

- 1 Houd de buitenste knoppen op HomeLink<sup>®</sup> zo'n 10 seconden ingedrukt.
- Wanneer het controlelampje niet meer constant brandt maar is gaan knipperen, zijn de knoppen gereset en weer gereed voor programmering.

## Problemen bij programmeren

Ga naar [homelink.com](http://homelink.com) of bel 00 8000 466 354 65 (of het betaalnummer +49 6838 907 277)<sup>[3]</sup>.

\* Optie/accessoire.

<sup>[1]</sup> Geldt voor bepaalde markten.

<sup>[2]</sup> De aanduiding en kleur van de knop verschillen per fabrikant.

<sup>[3]</sup> Let erop dat de gratis hulplijn afhankelijk van de provider mogelijk niet beschikbaar is.

---

## 12.13.4. Typegoedkeuring voor HomeLink<sup>®</sup> \* <sup>[1]</sup>

De typegoedkeuring voor HomeLink<sup>®</sup> vindt u hieronder.

Land/re-gio	Typegoedkeuring
VS en Canada	Deze eenheid is in lijn met deel 15 van de FCC-regels en met Industry Canada RSS-210. Voor gebruik gelden de volgende twee voorwaarden: (1) Deze eenheid mag geen schadelijke storingen veroorzaken en (2) deze eenheid moet eventueel ontvangen storingen accepteren, met inbegrip van storingen die kunnen leiden tot ongewenste functies.
Europa	Gentex Corporation verklaart bij dezen dat de radioapparatuur van het type HomeLink <sup>®</sup> UAHL5 in overeenstemming is met de richtlijn 2014/53/EU. Frequentiebanden waarin de radioapparatuur werkt: <ul style="list-style-type: none"><li>• 433,05 – 434,79 MHz &lt;10 mW e.r.p.</li><li>• 868,00 – 868,60 MHz &lt;25 mW e.r.p.</li><li>• 868,70 – 868,20 MHz &lt;25 mW e.r.p.</li><li>• 869,40 – 869,65 MHz &lt;25 mW e.r.p.</li><li>• 869,70 – 870,00 MHz &lt;25 mW e.r.p.</li></ul> Adres certificaateigenaar: Gentex Corporation, 600 North Centennial Street, Zeeland MI 49464, USA

\* Optie/accessoire.

<sup>[1]</sup> Geldt voor bepaalde markten.

---

## 12.14. Kompas

## 12.14.1. Kompas\*

In de rechter bovenhoek van de achteruitkijkspiegel zit een display waarop wordt aangegeven in welke kompasrichting<sup>[1]</sup> de voorkant van de auto wijst.



Achteruitkijkspiegel met kompas.

Acht verschillende kompasrichtingen worden aangegeven met een Engelse afkorting:

- **N** – Noord
- **NE** – Noordoost
- **E** – Oost
- **SE** – Zuidoost
- **S** – Zuid
- **SW** – Zuidwest
- **W** – West
- **NW** – Noordwest

\* Optie/accessoire.

<sup>[1]</sup> De achteruitkijkspiegel met kompas is alleen een optie op bepaalde markten en modellen.

---

## 12.14.2. Kompas\* activeren en deactiveren

In de rechter bovenhoek van de achteruitkijkspiegel zit een display waarop wordt aangegeven in welke kompasrichting<sup>[1]</sup> de voorkant van de auto wijst.

Het kompas wordt automatisch geactiveerd bij het starten van de motor.

**Kompas handmatig activeren of deactiveren**



- 1 Druk bijv. met een recht gebogen paperclip het knopje aan de onderzijde van de achteruitkijkspiegel in.
- Als het kompas is gedeactiveerd als de auto wordt uitgeschakeld, wordt die bij de volgende start van de auto niet geactiveerd. Het kompas moet dan handmatig worden geactiveerd.

\* Optie/accessoire.

<sup>[1]</sup> De achteruitkijkspiegel met kompas is alleen een optie op bepaalde markten en modellen.

## 12.14.3. Kompas kalibreren \*

De aarde is in 15 magnetische zones verdeeld. Het kompas <sup>[1]</sup> dient te worden gekalibreerd als u met de auto meerdere magnetische zones doorkruist.

- 1 Breng de auto tot stilstand op een groot en open terrein waar geen stalen constructies of hoogspanningsdraden zijn.
- 2 Start de auto en schakel alle elektrische uitrusting (klimaatregeling, luchtdroger en dergelijke) uit en zorg dat alle portieren dichtstaan.

 N.b.

De kalibratie kan mislukken of helemaal niet worden uitgevoerd, als u de elektrische uitrusting niet uitschakelt.

- 3 Houd het knopje aan de onderzijde van de achteruitkijkspiegel zo'n 3 seconden lang ingedrukt (met een paperclip of iets dergelijks). Het cijfer van de huidige magnetische zone verschijnt.

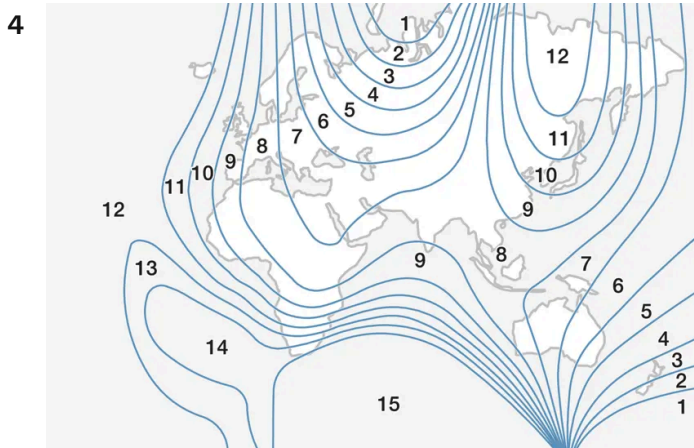

Magnetische zones.

Druk meerdere malen op het knopje totdat het nummer van de gewenste magnetische zone (1–15) verschijnt (zie de kaart met de magnetische zones van het kompas).

- 5 Wacht totdat het teken **C** weer op het display verschijnt of houd het knopje aan de onderzijde van de achteruitkijkspiegel zo'n 6 seconden lang ingedrukt, totdat het teken **C** verschijnt.
- 6 Rijd langzaam een rondje in de auto met een snelheid van hoogstens 10 km/h (6 mph), totdat een kompasrichting op het display verschijnt. Dit geeft aan dat de kalibratie afgerond is. Rijd daarna nog 2 rondjes om de kalibratie fijn af te stellen.
- 7 **Voor auto's met elektrische voorruitverwarming\***: Als bij activering van de elektrische voorruitverwarming het teken **C** op het display verschijnt, kalibreer dan volgens punt 6 hierboven met de elektrische voorruitverwarming ingeschakeld.
- 8 Herhaal de bovenstaande procedure zo nodig.

\* Optie/accessoire.

<sup>[1]</sup> De achteruitkijkspiegel met kompas is alleen een optie op bepaalde markten en modellen.

---

## 12.15. Slepen en bergen

---

### 12.15.1. Slepen

Bij het slepen wordt de auto met behulp van een sleepkabel voortgetrokken door een ander voertuig.

 **Belangrijk**

Het is niet toegestaan om de auto te slepen, omdat de elektromotor daardoor beschadigd raakt. De auto moet in plaats daarvan worden geborgen met alle vier de wielen op de laadvloer van het bergingsvoertuig en de wielen mogen de weg niet raken.

#### Bij het slepen van een andere auto

Het slepen van een auto vergt veel energie – gebruik daarom de rijmodus **Constant AWD**. De hybride-accu wordt dan bijgeladen en ook de rij- en wegeigenschappen van de auto worden verbeterd.

Ga alvorens te slepen na wat de wettelijk voorgeschreven maximumsnelheid voor slepen is.

#### Starten met hulpaccu

Het is niet toegestaan een motor aan te slepen, omdat de elektromotor dan beschadigd raakt. Gebruik een hulpaccu als de startaccu dusdanig ontladen is dat de motor niet kan worden gestart.

 **Belangrijk**

De elektrische aandrijfmotor en de katalysator kunnen beschadigd raken bij pogingen de auto aan te slepen.

## 12.15.2. Sleepoog monteren en demonteren

Gebruik het sleepoog als u met uw auto een ander voertuig wilt slepen. Schroef het sleepoog vast in een draadbus achter een afdekking aan de rechterzijde van de achterbumper.

**i** N.b.

Als de auto is uitgerust met een trekhaak, is er geen achterste sleepoogbevestiging.

### Sleepoog monteren

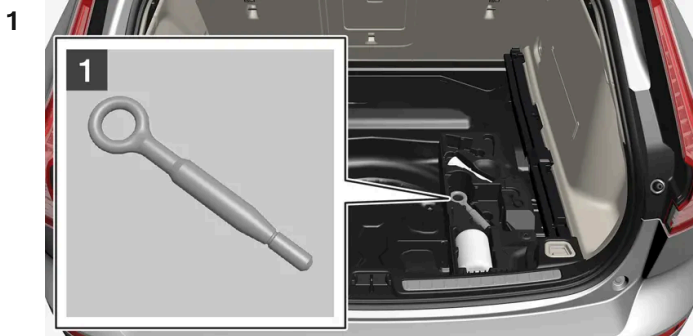

1

Pak het sleepoog erbij. Dit zit in het blok schuimrubber onder de vloer in de bagageruimte.

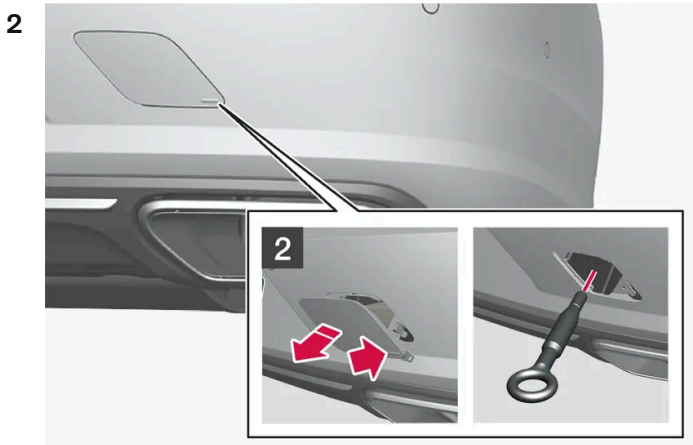

2

Verwijder de afdekking – druk met één vinger op de markering en vouw tegelijkertijd de tegenovergelegen kant/hoek naar buiten.

➤ De afdekking is over de lengteas te draaien en vervolgens te verwijderen.

- 3 Schroef het sleepoog tot aan de aanslag.

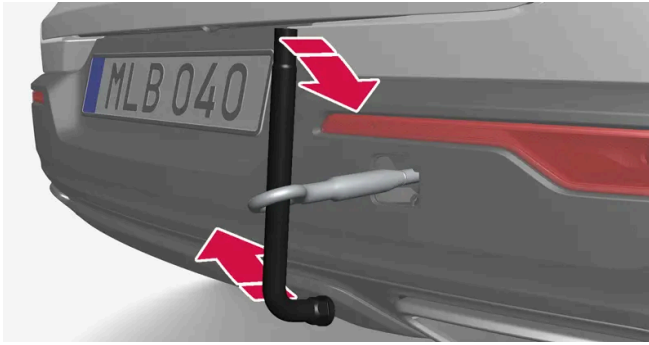

Draai het oog stevig vast, steek bijvoorbeeld de wielmoersleutel\* door het oog om deze als hefboom te gebruiken.

**!** **Belangrijk**

Het is belangrijk het sleepoog goed vast te schroeven – dat wil zeggen, helemaal tot aan de aanslag.

## Sleepoog demonteren

- 1 Draai het sleepoog na gebruik los en leg het weer terug in het blok schuimrubber.  
Plaats de afdekking tot slot weer in de bumper terug.

\* Optie/accessoire.

---

## 12.15.3. Bergen

Bij het bergen wordt de auto met behulp van een ander voertuig weggesleept.

Roep professionele hulp in voor berging.

Het is toegestaan het sleepoog te gebruiken om de auto op een bergingsvoertuig met laadvloer te trekken.

**!** **Belangrijk**

Let erop dat u de auto altijd bergt met alle vier de wielen op de laadvloer van het bergingsvoertuig.

De positie en bodemspeling van de auto bepalen of de auto op een laadvloer kan worden getrokken. Als de oprijplaten van het bergingsvoertuig onder een te grote hoek staan of als de bodemspeling onder de auto onvoldoende is, kan de auto beschadigd

raken wanneer men deze op het bergingsvoertuig probeert te trekken. Neem de auto dan op met de hefinrichting van het bergingsvoertuig.

 **Waarschuwing**

Zorg dat het gebied achter het bergingsvoertuig vrij blijft, terwijl de auto op de laadvloer wordt getrokken.

## 12.15.4. Safety Mode

Safety Mode is een veiligheidsfunctie die in werking treedt, wanneer tijdens een aanrijding mogelijk belangrijke onderdelen zijn beschadigd zoals de brandstofleidingen, de sensoren voor de veiligheidssystemen of het remsysteem.

Als de auto een aanrijding heeft gehad, kan de tekst **Safety mode Zie handleiding** worden weergegeven op het bestuurdersdisplay in combinatie met het waarschuwingslampje als het display niet beschadigd is geraakt en het elektrische systeem van de auto nog functioneert. De melding betekent dat de functionaliteit van de auto is verminderd.

 **Waarschuwing**

Probeer in geen geval de auto opnieuw te starten, als u een brandstofgeur waarneemt terwijl de melding **Safety mode Zie handleiding** verschijnt. Verlaat de auto onmiddellijk.

Als de auto in de veiligheidsmodus staat kan het systeem worden gereset om de auto te starten en over een korte afstand te verplaatsen. bijv. als de auto op een plaats staat waar de verkeersveiligheid in gevaar komt.

 **Waarschuwing**

Probeer nooit zelf de auto te repareren of de elektronische onderdelen te resetten nadat de auto in de Safety Mode heeft gestaan. Dit kan aanleiding geven tot letsel of een slechte functie van de auto. Volvo adviseert u de auto altijd in een erkende Volvo-werkplaats te laten controleren en naar Normal Mode te laten resetten nadat de melding **Safety mode Zie handleiding** is verschenen.

 **Waarschuwing**

De auto mag niet worden weggesleept zolang deze in de Safety mode staat. De auto moet op een bergingsvoertuig worden afgevoerd. Volvo adviseert u hem te laten afvoeren naar een erkende Volvo-werkplaats.

## 12.15.5. Auto in Safety Mode starten en verplaatsen

Als de auto in de veiligheidsmodus staat kan het systeem worden gereset om de auto te starten en over een korte afstand te verplaatsen. bijv. als de auto op een plaats staat waar de verkeersveiligheid in gevaar komt.

De inhoud van deze handleiding geeft de status van de gebruikershandleiding weer op het moment van drukken en is mogelijk niet volledig geldig in toekomstige gevallen. Raadpleeg voor meer informatie de eerste pagina voor de volledige disclaimer.

## Resetten en de auto in Safety Mode starten

- 1 Onderzoek de auto op beschadigingen en of er geen brandstof uit de auto is gelekt. Er mag evenmin een brandstofgeur waarneembaar zijn.

Bij minder ernstige schade en als er geconstateerd is dat geen sprake is van brandstoflekkage, kan er een startpoging worden gedaan.



### Waarschuwing

Probeer in geen geval de auto opnieuw te starten, als u een brandstofgeur waarneemt terwijl de melding **Safety mode Zie handleiding** verschijnt. Verlaat de auto onmiddellijk.

- 2 Zet de auto uit.
- 3 Probeer vervolgens de auto te starten.
- De auto-elektronica verricht een systeemcontrole en probeert vervolgens de normale modus te activeren. Op het bestuurdersdisplay verschijnt ondertussen de melding **Motor starten Systeemcontrole, wachten**. Dit kan een minuutje duren.
- 4 Wanneer de melding **Motor starten Systeemcontrole, wachten** van het bestuurdersdisplay verdwijnt, kunt u de auto opnieuw proberen te starten.



### Belangrijk

Als de melding **Safety mode Zie handleiding** nog steeds op het display staat, mag u niet met de auto rijden en deze evenmin verslepen. U moet de auto dan laten bergen. Verborgen schade kan de auto tijdens het rijden onbestuurbaar maken, zelfs als het lijkt dat u nog met de auto kunt rijden.

## Auto in Safety Mode verrijden

- 1 Als de melding **Normal mode The car is now in normal mode** op het bestuurdersdisplay wordt getoond nadat een startpoging gedaan is, kan de auto voorzichtig worden verplaatst, bijv. als hij op een plaats staat waar de verkeersveiligheid in gevaar gebracht wordt.
- 2 Verrijd de auto niet verder dan nodig.



### Waarschuwing

De auto mag niet worden weggesleept zolang deze in de Safety mode staat. De auto moet op een bergingsvoertuig worden afgevoerd. Volvo adviseert u hem te laten afvoeren naar een erkende Volvo-werkplaats.

---

## 12.16. Storing

Een storing of afwijking van het normale functioneren van de auto kan worden veroorzaakt door een defect of te maken hebben met de specifieke omstandigheden voor de situatie.

Sommige functies kennen beperkingen in specifieke situaties en werken alleen als aan bepaalde voorwaarden is voldaan. In zo'n geval verschijnen mogelijk informatieve meldingen op het bestuurdersdisplay en middendisplay.

Lees meer over het storingzoeken en de beperkingen van de verschillende functies in de desbetreffende artikelen verderop.

### Als de auto niet meer kan rijden

Activeer de alarmlichten, als de auto onverwacht mocht afslaan in het verkeer. Let op uw veiligheid en rijd de auto zo mogelijk naar een veilige plek. Trek een veiligheidsvest aan en zet vervolgens de gevarendriehoek op om medeweggebruikers tijdig te waarschuwen. Als de oorzaak niet ter plekke kan worden verholpen, schakelt u de wegehulp in.

---

## 12.17. Ongeluk

Als uw auto betrokken raakt bij een verkeersongeluk moet u de alarmlichten inschakelen en de auto zo mogelijk naar een veilige plek rijden.

Probeer de auto niet te herstarten, als u een brandstofgeur kunt waarnemen en wanneer op het bestuurdersdisplay de melding **Safety mode Zie handleiding** verschijnt. Verlaat de auto in dat geval zo snel mogelijk!

Waarschuw zo nodig de alarmcentrale of de wegenwacht.

Afhankelijk van het uitrustingsniveau kan de auto detecteren of er sprake is van een ongeluk en contact opnemen met de dichtstbijzijnde alarmcentrale. Als de auto geen Volvo On Call\* heeft, geldt Pan-European eCall, een wettelijke verplichting in Europa. Dit systeem biedt toegang tot automatische ongevalsmelding en acute hulpverlening in noodsituaties<sup>[1]</sup>.

- Let op uw veiligheid bij het verlaten van de auto!
- Draag een veiligheidsvest en zet een gevarendriehoek op om medeweggebruikers te waarschuwen.

### Bij een wildaanrijding

Wees voorzichtig: gewonde dieren kunnen zich in het nauw gedreven voelen en zich verdedigen.

Bel de politie om een zwaar gewond dier uit zijn lijden te verlossen of sleep een dood dier naar de kant van de weg waar het geen gevaar vormt voor andere weggebruikers.

\* Optie/accessoire.

<sup>[1]</sup> Geldt voor bepaalde markten.

# 13. Geluid, media en internet

---

## 13.1. Radio

---

### 13.1.1. Digitale radio

---

#### 13.1.1.1. Digitale radio \*

Digitale radio (DAB<sup>[1]</sup>) is een systeem voor digitale overdracht van radiosignalen. De radio ondersteunt DAB, DAB+ en DMB<sup>[2]</sup>.



De radio is te bedienen via stemcommando's, de stuurknoppen of via het middendispley.



De app voor digitale radio is te starten vanuit het appscherm op het middendispley.

Digitale radio is op dezelfde manier te beluisteren als andere radiobanden, zoals FM. Behalve **Zenders**, **Favorieten** en **Genres** kunt u daarbij ook kiezen uit subkanalen en **Ensembles**. Ensembles zijn groepen radiokanalen (kanaalgroep) die op dezelfde frequentie zenden.

Als het radiokanaal zijn logo meestuurt, wordt dit logo gedownload en weergegeven naast de kanaalnaam (de downloadtijd varieert).

#### DAB-subkanaal

Secundaire componenten worden vaak aangeduid als subkanalen. Dergelijke componenten zijn van tijdelijke aard en kunnen bijvoorbeeld uit vertalingen van het hoofdprogramma bestaan. Subkanalen worden aangegeven met een pijlsymbool in het kanaaloverzicht.

\* Optie/accessoire.

<sup>[1]</sup> Digital Audio Broadcasting

<sup>[2]</sup> Digital Multimedia Broadcasting



## 13.1.1.2. Schakelen tussen de radiobanden FM en digitale radio\*

Dankzij deze functie kan de digitale radio (DAB) overschakelen van een kanaal dat slecht of helemaal niet te ontvangen is op hetzelfde kanaal in een andere kanaalgroep (ensemble) met een betere ontvangst, binnen DAB en/of tussen DAB en FM.

### DAB naar DAB- en DAB naar FM-schakeling

- 1 Tik op **Instellingen** in het hoofdscherm.
- 2 Tik op **Media** → **DAB**.
- 3 Vink de vakjes voor **DAB-DAB-verbinding** en/of **DAB-FM-verbinding** aan of juist niet om de desbetreffende functies te activeren/deactiveren.

\* Optie/accessoire.

---

## 13.1.2. Stembediening radio en media

Hier volgen commando's voor stembediening van radio en mediaspeler<sup>[1]</sup>.

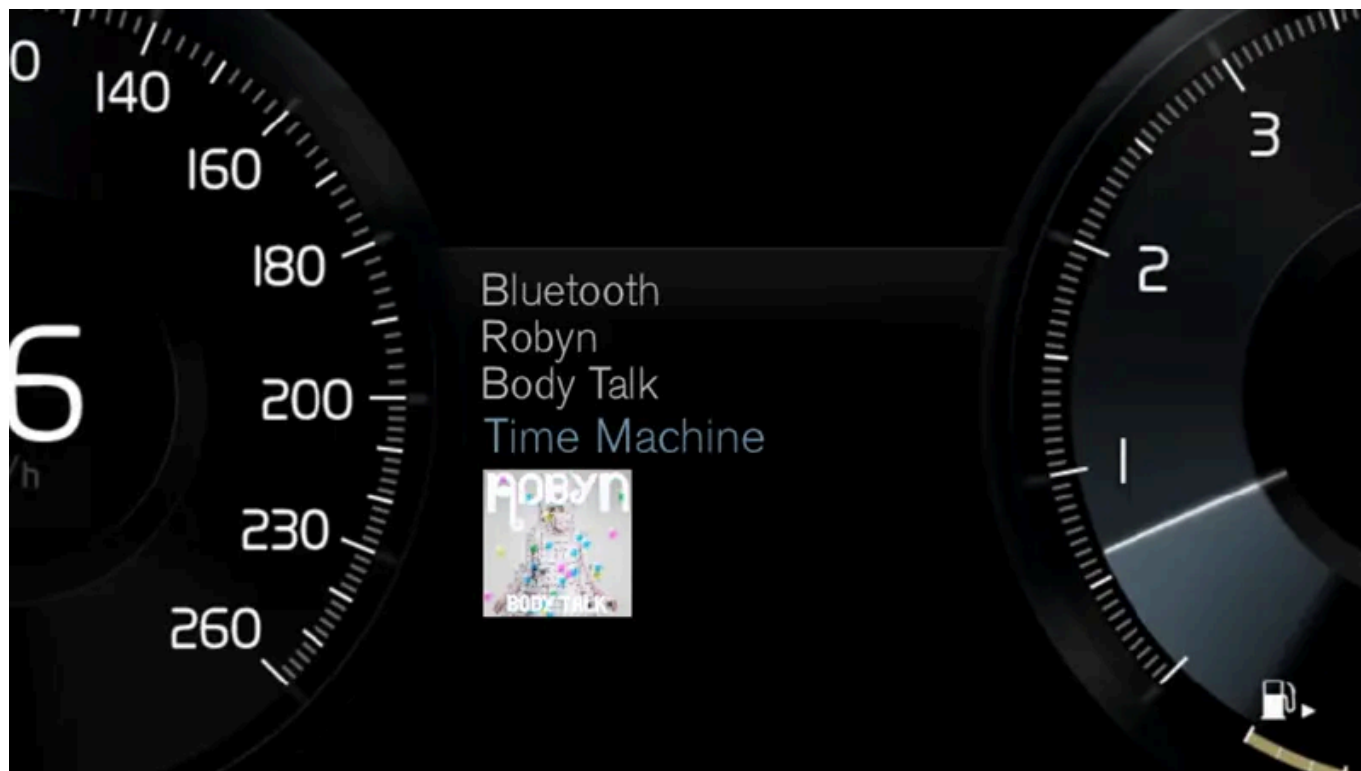

Druk op  en zeg een van de volgende commando's:

- "Media" – start een dialoog voor media en radio en geeft voorbeelden van commando's weer.
- "Speel [artiest]" – muziek afspelen van gekozen artiest.
- "Speel [tracknaam]" – gekozen track afspelen.
- "Speel [tracknaam] van [album]" – gekozen track van gekozen album afspelen.

De inhoud van deze handleiding geeft de status van de gebruikershandleiding weer op het moment van drukken en is mogelijk niet volledig geldig in toekomstige gevallen. Raadpleeg voor meer informatie de eerste pagina voor de volledige disclaimer.

- "Speel [radiokanaal]" – gekozen radiokanaal starten.
- "Stem af op [frequentie]" – gekozen radiofrequentie starten op actieve radioband. Als op dat moment geen radiobron actief is, wordt standaard de FM-band ingeschakeld.
- "Stem af op [frequentie] [frequentieband]" – gekozen radiofrequentie starten op gekozen radioband.
- "Radio" – FM-radio starten.
- "FM Radio" – FM-radio starten.
- "DAB" – DAB-radio\* starten.
- "USB" – USB-weergave starten.
- "iPod" – iPod-weergave starten.
- "Bluetooth" – weergave vanaf een mediabron met Bluetooth-verbinding starten.
- "Vergelijkbare muziek" – muziek op via de USB-poort aangesloten eenheden spelen die op de weergegeven muziek lijkt.

**i N.b.**

Niet alle systeemtalen ondersteunen stembediening. De talen die dat wel doen, worden aangegeven met het symbool  in de lijst met beschikbare systeemtalen. Meer over waar de informatie te vinden is, leest u in het hoofdstuk over instellingen voor stembediening.

[1] Geldt voor bepaalde markten.

\* Optie/accessoire.

## 13.1.3. Radio

U kunt naar de radiofrequentiebanden voor FM en digitale radio (DAB)\* luisteren. Wanneer de auto een internetverbinding heeft is het ook mogelijk om webradio te beluisteren.

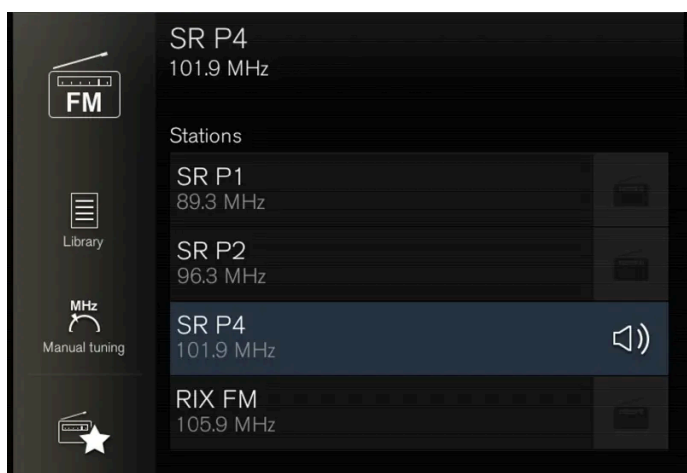

De radio is te bedienen via stemcommando's, de stuurknoppen of via het middendisplay.

De inhoud van deze handleiding geeft de status van de gebruikershandleiding weer op het moment van drukken en is mogelijk niet volledig geldig in toekomstige gevallen. Raadpleeg voor meer informatie de eerste pagina voor de volledige disclaimer.

\* Optie/accessoire.

---

## 13.1.4. Radio starten

De radio is te starten vanuit het appscherm van het middendisplay.

- 1 Open de gewenste radioband (bijv. FM) vanuit het appscherm.



- 2 Kies een radiokanaal.



## 13.1.5. Van radioband en radiozender wisselen

Hier volgen instructies voor het wisselen van frequentieband, het wisselen van kanaallijst in de gekozen radioband en het wisselen van radiokanaal in de gekozen lijst.

### Van radioband wisselen

Open met een vegende beweging het appscherm op het middendisplay en kies de gewenste radioband (zoals **FM**) of open het appmenu van het bestuurdersdisplay met de rechter knoppenset van het stuurwiel en maak vervolgens een keuze.

### Van lijst wisselen op de radioband

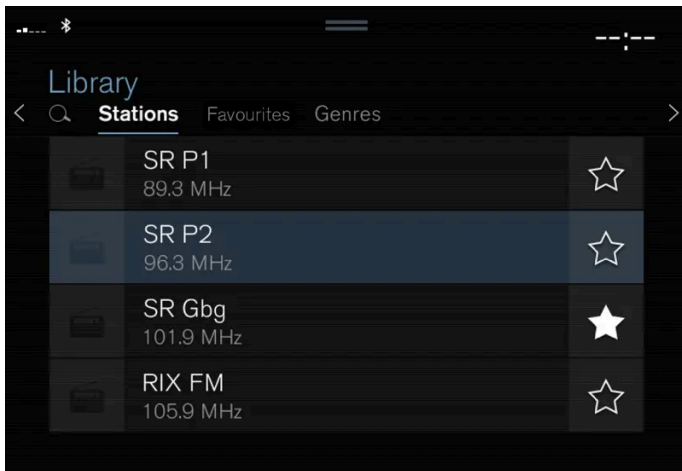

- 1 Tik op **Bibliotheek**.
- 2 Kies weergave via **Zenders, Favorieten, Genres** of **Ensembles**<sup>[1]</sup>.
- 3 Druk op het gewenste kanaal in de lijst.

**Favorieten** - alleen de gekozen favoriete kanalen beluisteren.

**Genres** - uitsluitend radiokanalen beluisteren die het gekozen genre/programmatype uitzenden, bijvoorbeeld pop en klassieke muziek.

### Van radiokanaal wisselen in gekozen lijst

- 1 Druk op **⏮** of **⏭** onder het middendisplay of op de rechter stuurknoppenset.  
➤ U springt naar het eerstvolgende alternatief in de gekozen lijst.

Wisselen van radiokanaal in de gekozen lijst kan ook via het middendisplay.

\* Optie/accessoire.

[1] Geldt alleen voor digitale radio (DAB\*).

---

## 13.1.6. Radiokanaal zoeken

De radio maakt automatisch een kanaallijst met de best doorkomende radiokanalen binnen het actuele gebied.

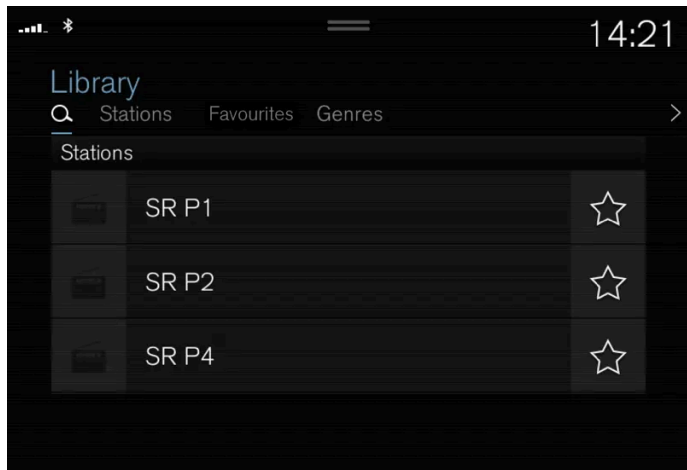

De zoekopties zijn afhankelijk van de gekozen radioband:

- FM - kanalen, genres en frequentie.
- DAB\* - ensembles en kanalen.

**1** Tik op **Bibliotheek**.

**2** Druk op .

> Er verschijnt een zoekscherm met toetsenbord.

**3** Voer de zoekterm in.

> Naarmate u meer letters invoert wordt de zoekopdracht verfijnd. De treffers staan per categorie geordend.



## Handmatig kanalen zoeken



Bij handmatig zoeken kunt u andere radiokanalen zoeken dan die in de automatisch gegenereerde lijst met de best doorkomende kanalen voor de regio en erop afstemmen.

Wanneer u handmatig kanalen zoekt, schakelt de radio bij een slechte ontvangst niet meer automatisch over op een andere frequentie.

- 1 Tik op **Hndm. afstemmen**, versleep de schuifknop of tik op **◀** of **▶**. Bij lang aantikken springt u naar het eerstvolgende kanaal van de radioband. U kunt ook gebruikmaken van de rechter stuurknoppenset.

\* Optie/accessoire.

---

## 13.1.7. Instellingen voor radio

Er zijn diverse radiofuncties te activeren en deactiveren.

### Verkeersbericht onderbreken

Een lopende uitzending van bijvoorbeeld een verkeersbericht is tijdelijk te onderbreken door op **○** van de rechter stuurknoppenset of op **Annuleren** op het middendisplay te drukken.

### Radiofuncties activeren en deactiveren

Veeg het hoofdscherm open en kies **Instellingen** → **Media** gevolgd door de gewenste radioband om de beschikbare functies te bekijken.

#### FM-radio

- **Radiotekst weergeven:** informatie weergeven over de inhoud van programma's, uitvoerende artiesten en dergelijke.

- **Programmanaam bevroren:** kiezen om de programmaservicenaam niet permanent te laten scrollen, maar de weergave na 20 seconden te laten bevroren.
- **Kies mededelingen:**<sup>[1]</sup>
  - **Lokale onderbrekingen:** lopende mediaweergave onderbreken voor informatie over verkeersproblemen in de nabije omgeving. De weergave van de voorgaande mediabron wordt hervat zodra de melding afgerond is. **Lokale onderbrekingen** is een geografische begrenzing van **Verkeersinformatie**. De functie **Verkeersinformatie** moet tegelijkertijd geactiveerd zijn.
  - **Nieuws :** lopende mediaweergave onderbreken en nieuws doorgeven. De weergave van de voorgaande mediabron wordt hervat zodra de nieuwsuitzending afgerond is.
  - **Alarm:** lopende mediaweergave onderbreken en waarschuwingen voor calamiteiten en rampen doorgeven. De weergave van de voorgaande mediabron wordt hervat zodra de melding afgerond is.
  - **Verkeersinformatie:** lopende mediaweergave onderbreken voor informatie over verkeersproblemen. De weergave van de voorgaande mediabron wordt hervat zodra de melding afgerond is.

#### DAB\* (digitale radio)

- **Service sorteren:** aangeven hoe de kanalen moeten worden gesorteerd. Op alfabetische volgorde of op servicenummer.
- **DAB-DAB-verbinding:** functie starten voor schakelen binnen DAB. Wanneer het signaal van een bepaald radiokanaal wegvalt, wordt automatisch overgeschakeld naar hetzelfde radiokanaal binnen een andere kanaalgroep (ander ensemble).
- **DAB-FM-verbinding:** functie starten voor schakelen tussen DAB en FM. Wanneer het signaal van een bepaald radiokanaal wegvalt, wordt automatisch naar een andere FM-frequentie gezocht.
- **Radiotekst weergeven:** aangeven of radiotekst of gekozen delen van radiotekst, bijvoorbeeld artiest, moet(en) worden weergegeven.
- **Afbeeldingen van programma weergeven:** aangeven of op het scherm wel of geen afbeeldingen voor de verschillende programma's moeten verschijnen.
- **Kies mededelingen:** aangeven welk type berichten moet worden doorgegeven als DAB actief is. Bij de gekozen meldingen wordt de lopende mediaweergave onderbroken en wordt de melding afgespeeld. De weergave van de voorgaande mediabron wordt hervat zodra de melding afgerond is.
  - **Alarm:** lopende mediaweergave onderbreken en waarschuwingen voor calamiteiten en rampen doorgeven. De weergave van de voorgaande mediabron wordt hervat zodra de melding afgerond is.
  - **Verkeersinformatie:** informatie ontvangen over verkeersproblemen.
  - **Nieuwsflits:** nieuws ontvangen.
  - **Transportbericht:** informatie ontvangen over openbaar vervoer, bijvoorbeeld dienstregelingen voor veerboten en treinen.
  - **Waarschuwing/diensten:** informatie ontvangen over incidenten die van minder belang zijn dan het alarm, bijvoorbeeld stroomstoringen.

<sup>[1]</sup> Niet alle soorten meldingen worden ondersteund door alle kanalen.

\* Optie/accessoire.

---

## 13.1.8. RDS-radio

RDS (Radio Data System) zorgt ervoor dat de radio automatisch overschakelt naar de sterkste zender. RDS biedt de mogelijkheid om bijvoorbeeld verkeersinformatie te ontvangen en naar bepaalde soorten programma's te zoeken.

RDS verbindt FM-zenders in een netwerk met elkaar. Een FM-zender in een dergelijk netwerk verstuurt bepaalde informatie, zodat een RDS-radio onder meer de volgende mogelijkheden biedt:

- Automatisch overschakelen op een beter doorkomende zender als de ontvangst in een bepaald gebied slecht is.
- Zoeken op programmatype, zoals programmatypes of verkeersinformatie.
- Weergeven van informatieve tekst over het beluisterde radioprogramma.

 **N.b.**

Bepaalde radiostations gebruiken geen RDS of slechts bepaalde onderdelen van deze functie.

Als er nieuws of verkeersinformatie wordt uitgezonden, kan de radio naar een andere zender overschakelen en de weergave van de actieve audiobron onderbreken. De radio gaat naar de vorige audiobron en het vorige volume terug wanneer het ingestelde programmatype ophoudt met uitzenden. Druk om eerder te onderbreken op  op de rechter stuurknoppenset of druk op **Anuleren** op het middendispley.

---

## 13.1.9. Radiokanalen opslaan in de app Radiofavorieten

U kunt een radiokanaal toevoegen aan de app **Radiofavorieten** en aan de lijst met favorieten van de bewuste frequentieband (bijv. FM). Hier volgen de instructies voor het toevoegen en verwijderen van radiokanalen.



### Radiofavorieten



De app Radiofavorieten toont de opgeslagen radiokanalen van alle frequentiebanden.

- 1 Open de app **Radiofavorieten** vanuit het appscherm.
- 2 Druk op het gewenste radiokanaal in de lijst om te luisteren.

## Radiofavorieten toevoegen en verwijderen

- 1 Druk op  om een radiokanaal aan de lijst met favorieten op de radioband en de app Radiofavorieten toe te voegen.
- 2 Druk op **Bibliotheek**, selecteer **Bewerken** en druk op  om een radiokanaal uit de lijst met favorieten te verwijderen.

Wanneer u een radiokanaal opslaat vanuit een kanaallijst, zoekt de radio automatisch naar de beste frequentie. Maar als u een radiokanaal opslaat na handmatig kanalen zoeken, schakelt de radio niet automatisch over naar een sterkere frequentie.

Bij het verwijderen van een radiokanaal uit de app Radiofavorieten wordt het kanaal ook verwijderd uit de lijst met favorieten van de bewuste frequentieband.

---

## 13.2. Mediaspelers

---

### 13.2.1. Video

---

#### 13.2.1.1. Video

Videobestanden op apparaten die zijn aangesloten op de USB-poort zijn via de mediaspeler weer te geven.

Wanneer de auto begint te rijden verdwijnt het beeld, maar het geluid is nog steeds te horen. Het beeld komt weer terug, wanneer de auto stilstaat.

Informatie over compatibele mediaformaten vindt u elders.

---

#### 13.2.1.2. Video afspelen

Video's zijn af te spelen via de app **USB** op het appscherm.

- 1 Sluit een mediabron (USB-eenheid) aan.
- 2 Open de app **USB** vanuit het appscherm.
- 3 Tik op de titel die u wilt afspelen.

> Het afspelen start.

Als de USB-eenheid ook muziek- en geluidstracks bevat, kan het lastig zijn om de videobestanden te vinden. Die kunnen dan worden gevonden door naar **Bibliotheek** te gaan en het tabblad voor video te selecteren.

---

### 13.2.1.3. DivX<sup>®</sup> weergeven

Om Video-on-Demand-films (VOD) in DivX-formaat te kunnen afspelen moet u deze DivX Certified<sup>®</sup> eenheid eerst registreren.

- 1 Tik op **Instellingen** in het hoofdscherm.
- 2 Druk op **Video** → **DivX<sup>®</sup> VOD** om de registratiecode op te halen.
- 3 Breng voor meer informatie en om de registratie te voltooien een bezoek aan [vod.divx.com](http://vod.divx.com).

---

### 13.2.1.4. Instellingen voor video

Bepaalde taalinstellingen voor videoweergave kunnen worden gewijzigd.

Wanneer de videospeler in de stand voor volledige schermgrootte staat of wanneer u het hoofdscherm hebt geopend en op **Instellingen** → **Media** → **Video** drukt, beschikt u over de volgende opties: **Audiotaal** en **Ondertitelingstaal**.

---

### 13.2.2. Media via Bluetooth<sup>®</sup>

De mediaspeler in de auto is uitgerust met Bluetooth en kan draadloos audiobestanden op externe Bluetooth-eenheden afspelen zoals mobiele telefoons en laptops.

De mediaspeler kan audiobestanden op een externe eenheid alleen draadloos afspelen als deze eenheid eerst via Bluetooth aan de auto is gekoppeld.

---

### 13.2.3. Eenheid aansluiten via Bluetooth<sup>®</sup>

Verbind een Bluetooth<sup>®</sup>-apparaat met de auto om draadloos media af te spelen en een eventuele internetverbinding voor de auto te gebruiken.

Hoewel veel moderne telefoons Bluetooth<sup>®</sup>-technologie bieden, zijn niet alle telefoons volledig compatibel met de auto.

U kunt een media-eenheid op dezelfde manier via Bluetooth<sup>®</sup> <sup>[1]</sup> aan de auto koppelen als een telefoon.

**i** **N.b.**

Bij bepaalde telefoons moet het Bluetooth-volume van de telefoon handmatig worden ingesteld op 100% om te zorgen dat het geluidsvolume in de auto voldoende hoog kan worden. Deze instelling moet worden verricht voor elke telefoon die gekoppeld wordt. De instelling wordt een keer voor telefoongesprekken en een keer voor streamen van media verricht.

Daarna onthoudt het systeem de instelling en deze hoeft niet te worden herhaald als de telefoon de volgende keer wordt aangesloten.

<sup>[1]</sup> Denk eraan dat het apparaat gekoppeld moet zijn voor het afspelen van media om te zorgen dat afspelen via Bluetooth werkt.

---

## 13.2.4. Stembediening radio en media

Hier volgen commando's voor stembediening van radio en mediaspeler<sup>[1]</sup>.

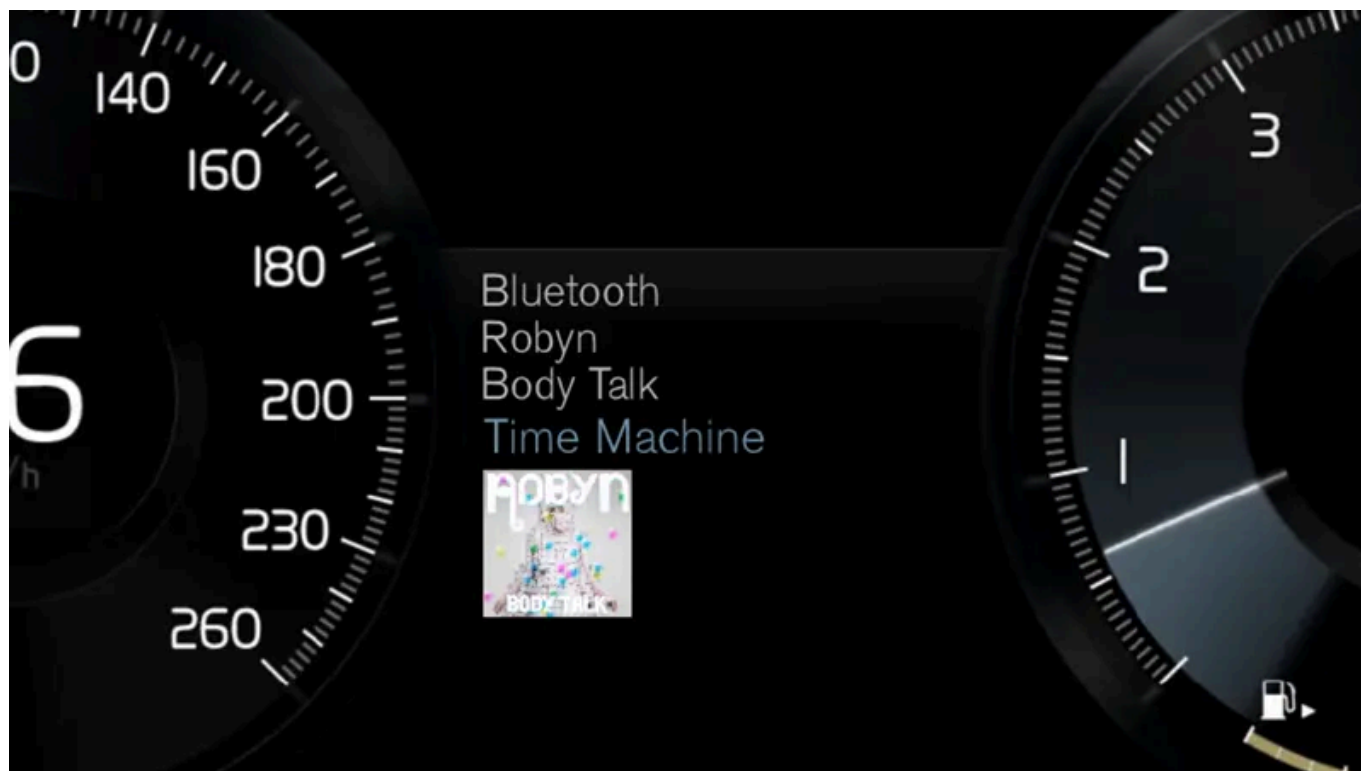

Druk op  en zeg een van de volgende commando's:

- "Media" – start een dialoog voor media en radio en geeft voorbeelden van commando's weer.
- "Speel [artiest]" – muziek afspelen van gekozen artiest.
- "Speel [tracknaam]" – gekozen track afspelen.
- "Speel [tracknaam] van [album]" – gekozen track van gekozen album afspelen.

De inhoud van deze handleiding geeft de status van de gebruikershandleiding weer op het moment van drukken en is mogelijk niet volledig geldig in toekomstige gevallen. Raadpleeg voor meer informatie de eerste pagina voor de volledige disclaimer.

- "Speel [radiokanaal]" – gekozen radiokanaal starten.
- "Stem af op [frequentie]" – gekozen radiofrequentie starten op actieve radioband. Als op dat moment geen radiobron actief is, wordt standaard de FM-band ingeschakeld.
- "Stem af op [frequentie] [frequentieband]" – gekozen radiofrequentie starten op gekozen radioband.
- "Radio" – FM-radio starten.
- "FM Radio" – FM-radio starten.
- "DAB" – DAB-radio\* starten.
- "USB" – USB-weergave starten.
- "iPod" – iPod-weergave starten.
- "Bluetooth" – weergave vanaf een mediabron met Bluetooth-verbinding starten.
- "Vergelijkbare muziek" – muziek op via de USB-poort aangesloten eenheden spelen die op de weergegeven muziek lijkt.

 **N.b.**

Niet alle systeemtalen ondersteunen stembediening. De talen die dat wel doen, worden aangegeven met het symbool  in de lijst met beschikbare systeemtalen. Meer over waar de informatie te vinden is, leest u in het hoofdstuk over instellingen voor stembediening.

<sup>[1]</sup> Geldt voor bepaalde markten.

\* Optie/accessoire.

## 13.2.5. Mediaspeler

De mediaspeler kan geluidsbestanden weergeven van externe audiobronnen die zijn aangesloten via de USB-poort of Bluetooth. De speler kan ook videobestanden weergeven via de USB-poort.

Wanneer de auto een internetverbinding heeft is het ook mogelijk om webradio, audioboeken en muziekdiensten via apps te



beluisteren.

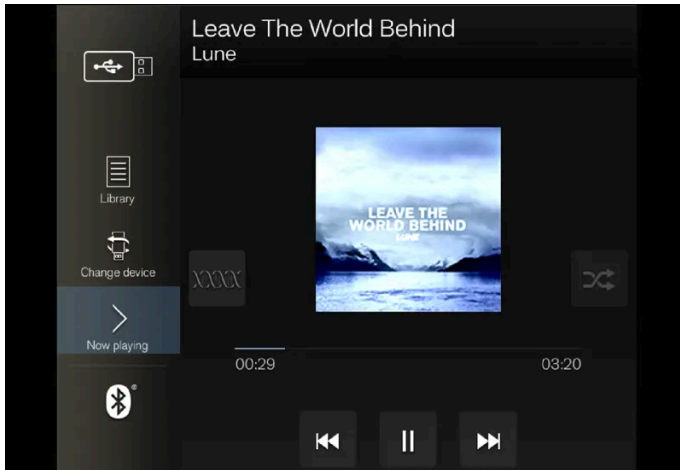

De mediaspeler is te bedienen vanaf het middendisplay, maar veel functies zijn ook te bedienen vanaf de rechter stuurknoppenset of via stemcommando's.

Een beschrijving van de radio, die ook in de mediaspeler te bedienen is, staat in een apart artikel.

---

## 13.2.6. Media afspelen

De mediaspeler wordt bediend via het middendisplay. Veel functies zijn ook te bedienen vanaf de rechter stuurknoppenset of via stemcommando's.

Via de mediaspeler verloopt ook de radiobediening die in een apart artikel beschreven staat.

## Mediabron starten



Appscherf. (Algemene afbeelding, de basisapps variëren per markt en model.)

De inhoud van deze handleiding geeft de status van de gebruikershandleiding weer op het moment van drukken en is mogelijk niet volledig geldig in toekomstige gevallen. Raadpleeg voor meer informatie de eerste pagina voor de volledige disclaimer.

## USB-stick

- 1 Plaats de USB-stick.
  - 2 Open de app **USB** vanuit het appscherm.
  - 3 Kies wat er moet worden afgespeeld.
- Het afspelen start.

## Mp3-speler en iPod®

### **N.b.**

Om het afspelen te starten vanaf de iPod, moet u de iPod-app gebruiken (en niet USB).

Wanneer u muziek op een aangesloten iPod beluistert, hanteert het audio- en mediasysteem een menustructuur vergelijkbaar met die van de iPod.

- 1 Sluit de mediabron aan.
  - 2 Start de weergave op de aangesloten mediabron.
  - 3 Open de app (**iPod**, **USB**) vanuit het appscherm.
- Het afspelen start.

## Eenheid met Bluetooth-verbinding

- 1 Activeer Bluetooth op de desbetreffende mediabron.
  - 2 Sluit de mediabron<sup>[1]</sup> aan.
  - 3 Start de weergave op de aangesloten mediabron.
  - 4 Open de app **Bluetooth** vanuit het appscherm.
- Het afspelen start.

**i N.b.**

Bij bepaalde telefoons moet het Bluetooth-volume van de telefoon handmatig worden ingesteld op 100% om te zorgen dat het geluidsvolume in de auto voldoende hoog kan worden. Deze instelling moet worden verricht voor elke telefoon die gekoppeld wordt. De instelling wordt een keer voor telefoongesprekken en een keer voor streamen van media verricht. Daarna onthoudt het systeem de instelling en deze hoeft niet te worden herhaald als de telefoon de volgende keer wordt aangesloten.

### Media via een internetverbinding

Media afspelen via apps met een internetverbinding:

- 1 Maak een internetverbinding voor de auto.
  - 2 Open de desbetreffende app vanuit het appscherm.
- Het afspelen start.

Lees het aparte artikel voor het downloaden van apps.

### Video

- 1 Sluit de mediabron aan.
  - 2 Open de app **USB** vanuit het appscherm.
  - 3 Druk op de titel van het weer te geven bestand.
- Het afspelen start.

### Apple CarPlay

CarPlay staat in een apart artikel beschreven.

### Android Auto

Android Auto staat in een apart artikel beschreven.

<sup>[1]</sup> Denk eraan dat het apparaat gekoppeld moet zijn voor het afspelen van media om te zorgen dat afspelen via Bluetooth werkt.

## 13.2.7. Media regelen en van media wisselen

De weergave van media is te regelen via stembediening, de stuurknoppenset of het middendisplay.



De mediaspeler is te bedienen via stembediening, de stuurknoppen of via het middendisplay.

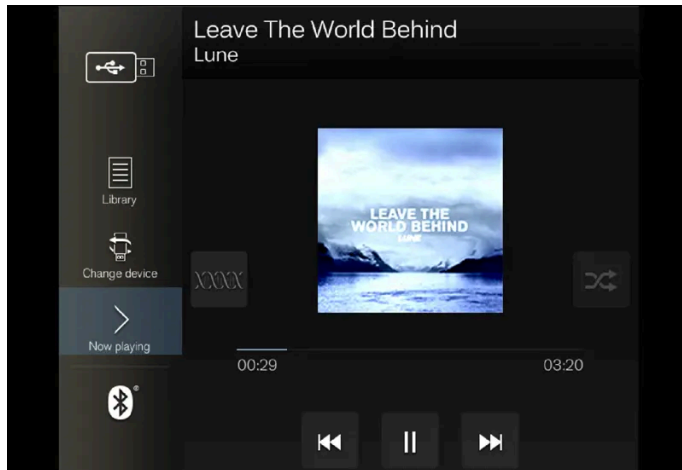

Volume – aan de draaiknop onder het middendisplay draaien of op ▲ ▼ van de rechter stuurknoppenset drukken om het volume te verhogen of te verlagen.

Afspelen/pauzeren - op de afbeelding van de desbetreffende track drukken, op de fysieke knop onder het middendisplay of op ○ van de rechter stuurknoppenset.

Van track/nummer wisselen - op de gewenste track op het middendisplay drukken, op ⏮ of ⏭ onder het middendisplay of op de rechter stuurknoppenset drukken.

Vooruit-/achteruitspoelen - op de tijdas op het middendisplay drukken en deze opzij slepen, of ⏮ of ⏭ onder het middendisplay of op de rechter stuurknoppenset ingedrukt houden.

Van media wisselen – kies een eerder gebruikte bron in de app, tik in het appscherm op de gewenste app of kies met de rechter stuurknoppenset via het appmenu ☰.



**Bibliotheek** - op de knop drukken om af te spelen vanuit de bibliotheek.



**Shuffle** - op de knop drukken voor een willekeurige afspeelvolgorde.



**Vergelijkbaar** - op de knop drukken om aan de hand van Gracenote naar soortgelijke muziek te zoeken op de USB-eenheid en op basis daarvan een speellijst te creëren. De speellijst kan uit maximaal 50 tracks bestaan.



**Ander apparaat** - op de knop drukken om te wisselen tussen meerdere aangesloten USB-eenheden.

## 13.2.8. Media zoeken

U kunt artiesten, componisten, tracks, albums, video's, luisterboeken, speellijsten en bij een auto met een actieve internetverbinding podcasts (digitale media via internet) zoeken.

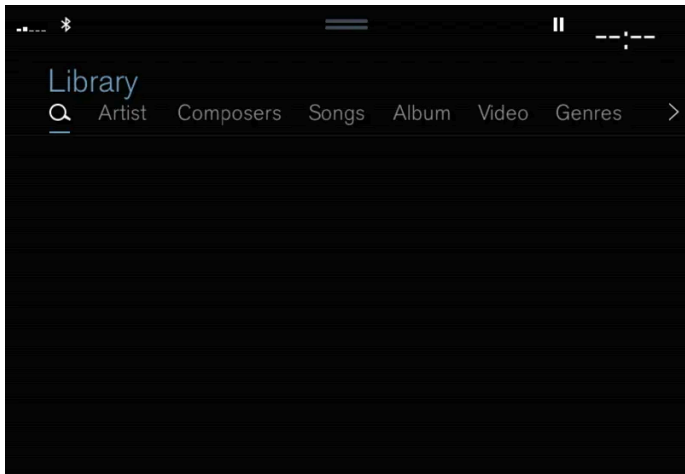

- 1 Druk op .
- > Er verschijnt een zoekscherm met toetsenbord.
- 2 Voer de zoekterm in.
- 3 Tik op **Zoeken**.
- > De gekoppelde eenheden worden doorzocht en de treffers verschijnen per categorie geordend in een lijst.

Veeg overdwars over het scherm om alle categorieën apart te bekijken.

---

## 13.2.9. Compatibele formaten voor media

Voor het afspelen van media zijn de volgende bestandsformaten vereist.

### Audiobestanden

Formaat	Bestandsextensie	Codec
MP3	.mp3	MPEG1 Layer III, MPEG2 Layer III, MP3 Pro (mp3-compatibel), MP3 HD (mp3-compatibel)
AAC	.m4a, .m4b, .aac	AAC LC (MPEG-4 part III Audio), HE-AAC (aacPlus v1/v2)
WMA	.wma	WMA8/9, WMA9/10 Pro
WAV	.wav	LPCM
FLAC	.flac	FLAC

## Videobestanden

Formaat	Bestandsextensie
MP4	.mp4, .m4v
MPEG-PS	.mpg, .mp2, .mpeg, .m1v
AVI	.avi
AVI (DivX)	.avi, .divx
ASF	.asf, .wmv

### Ondertiteling

Formaat	Bestandsextensie
SubViewer	.sub
SubRip	.srt
SSA	.ssa

### DivX®

DivX-gecertificeerde eenheden zijn getest op hoogkwalitatieve videoweergave van DivX (.divx, .avi). Wanneer het DivX-logo zichtbaar is, kunnen er DivX-films afgespeeld worden.

Profiel	DivX Home Theater
Videocodec	DivX, MPEG-4
Resolutie	720x576
Audiobitsnelheid (bit rate)	4.8Mbps
Beeldsnelheid	30 fps
Bestandsextensie	.divx, .avi
Maximale bestandsgrootte	4 GB
Audiocodec	MP3, AC3
Ondertiteling	XSUB
Speciale functies	Alternatieve ondertitels, alternatieve audiotracks, weergave hervatten
Referentie	Voldoet aan alle voorwaarden voor het DivX Home Theater-profiel. Breng een bezoek aan <a href="http://divx.com">divx.com</a> voor meer informatie en programma's om bestanden te converteren naar DivX Home Theater-video.

## 13.2.10. Gracenote®

Gracenote geeft bij het afspelen van muziek de uitvoerende artiesten, albums, tracks en eventuele illustraties weer.

Gracenote MusicID® is een norm voor muziekherkenning. Door identificatie van de muziekbestanden en analyse van de metadata is informatie over de muziek te presenteren. De metadata die uit verschillende bronnen komt kan inconsequent of gebrek-

kig zijn.

Gracenote ondersteunt de fonetische verwerking van artiestennamen, albumtitels en genres, zodat u de stembediening kunt gebruiken om uw muziek af te spelen.

- 1** Tik op **Instellingen** in het hoofdscherm.
  - 2** Tik op **Media** → **Gracenote®**.
  - 3** Kies instellingen voor Gracenote-gegevens:
- **Online opzoeken Gracenote®** - onlinedatabase van Gracenote doorzoeken op gegevens over de afgespeelde media.
  - **Meerdere resultaten Gracenote®** - aangeven hoe Gracenote-gegevens moeten worden weergegeven bij meerdere treffers.
- 1 - originele bestandsgegevens gebruiken.  
2 - Gracenote-gegevens gebruiken.  
3 - U hebt de keuze uit Gracenote-gegevens of originele gegevens.
- **Geen** - geen treffers.

## Gracenote bijwerken

De inhoud van de Gracenote-database wordt voortdurend bijgewerkt. Download de nieuwste update voor verbeterde functionaliteit.

---



## 13.2.11. Gracenote<sup>®</sup> bijwerken

Volvo werkt voortdurend aan het up-to-date houden van uw auto. Het is dan ook een goed idee om Gracenote<sup>®</sup> geregeld bij te werken. Het bijwerken vindt plaats in twee stappen met behulp van een lege USB-stick.

### Bestanden downloaden en Gracenote<sup>®</sup> bijwerken

Het is verstandig om Gracenote<sup>®</sup> geregeld bij te werken. Hieronder staat aangegeven wat u moet doen om updates te downloaden en Gracenote<sup>®</sup> in uw Volvo bij te werken.

### Vorbereidingen

Download de bestanden naar een lege USB-stick van minstens 8 GB. De stick heeft een van de volgende formatteringen: FAT32, NTFS of exFAT.

### Downloadprogramma

Het downloaden van Gracenote<sup>®</sup>-bestanden gebeurt met behulp van een programma dat tijdens het ophalen van de updatebestanden op uw computer wordt geïnstalleerd.

### Gracenote<sup>®</sup>-bestanden bijwerken

Voor het downloaden van updatebestanden voor Gracenote<sup>®</sup> gaat u naar [volvocars.com/intl/support](https://www.volvocars.com/intl/support) [<https://www.volvocars.com/intl/support>]. U kiest uw markt en klikt vervolgens op **Downloads** in het bovenste menu. Klik onder **Gracenote<sup>®</sup>** op **Gracenote bijwerken** en kies vervolgens het systeem van uw auto. Volg daarna de onderstaande instructies:

#### Instructies

- 1 Afhankelijk van uw systeem kiest u de downloadlink voor Windows of Mac.
- 2 Kies **Starten** om het downloadprogramma te installeren.
- 3 Tik op **Nieuwe download** om de bestanden te downloaden naar een USB-stick.
- 4 U kunt controleren of het downloaden/kopiëren naar de USB-stick is gelukt, voordat u de bestanden in de auto installeert door stap 1-2 te herhalen en vervolgens in het downloadprogramma op **Download controleren** te tikken.
- 5 Neem de USB-stick met de gedownloade bestanden erop mee naar de auto en schakel het infotainmentsysteem in.

- 6 Plaats de USB-stick in de USB-poort. Als de auto twee USB-poorten heeft, mag de andere niet in gebruik zijn.



De positie van de aansluiting kan per model verschillen.

- 7 Het systeem ontdekt automatisch dat er een update beschikbaar is en op het beeldscherm verschijnt een melding dat het wordt bijgewerkt.
- 8 Wanneer de installatie gereed is, verschijnt er een melding dat de update is geïnstalleerd. U kunt de USB-stick vervolgens verwijderen.

Neem bij problemen met de update contact op met de helpdesk of uw Volvo-dealer.

## Tips voor het bijwerken

- Een update duurt ongeveer 15 minuten en het infotainmentsysteem moet zijn ingeschakeld. Gebruik een acculader of laat de motor van de auto draaien tijdens de update, zoals tijdens het rijden.
- Gracenote<sup>®</sup> wordt voortdurend bijgewerkt. Houd nieuwe updates in de gaten.

---

## 13.2.12. Media via USB-poort

Via de USB-poort is een externe audiobron zoals een iPod<sup>®</sup> of mp3-speler aan te sluiten op het audiosysteem.

Apparaten met oplaadbare batterijen worden opgeladen, wanneer ze zijn aangesloten via USB en het contact in stand I, II staat of de motor draait.

De inhoud van een externe audiobron is sneller te lezen, als er op deze audiobron alleen compatibele bestandsformaten staan. Ook videobestanden zijn via de USB-poort weer te geven.

Sommige mp3-spelers werken met hun eigen bestandssysteem dat niet ondersteund wordt door het systeem.

---

## 13.2.13. Apparaat aansluiten via USB-poort

Via één van de USB-poorten in de auto is een externe audiobron zoals een iPod® of mp3-speler aan te sluiten op het audiosysteem.

Bij gebruik van Apple CarPlay\* en Android Auto\* moet de telefoon worden aangesloten op de USB-poort met een witte omlijsting (als er twee USB-poorten zijn).



USB-poorten (type A) in de tunnelconsole. Laat de kabel naar voren toe liggen, zodat deze bij het sluiten van het klepje niet bekneld raakt.



USB-poorten (type C) achter in de tunnelconsole voor oplading van bijv. telefoons en tablets<sup>[1]</sup>.

\* Optie/accessoire.

<sup>[1]</sup> Deze poort leent zich niet voor weergave van media op een USB-apparaat via het audio- of mediasysteem van de auto.

## 13.2.14. Technische specificaties voor USB-eenheden

Om de inhoud van USB-eenheden te kunnen lezen moet de eenheid aan de volgende specificaties voldoen.

Een eventuele mapstructuur is tijdens het afspelen niet zichtbaar op het middendispley.

	Maximumaantal
Bestanden	15 000

De inhoud van deze handleiding geeft de status van de gebruikershandleiding weer op het moment van drukken en is mogelijk niet volledig geldig in toekomstige gevallen. Raadpleeg voor meer informatie de eerste pagina voor de volledige disclaimer.

	Maximumaantal
Mapniveaus	8
Mappen	1 000
Maximumaantal posten in een speellijst	1 000
Speellijsten	100
Submappen	Onbeperkt

## Technische specificaties voor USB-A-poort

- Aansluiting type A
- Versie 2.0
- Voeding 5 V
- Maximale stroomsterkte 2,1 A

## Technische specificaties voor USB-C-poort

- Aansluiting type C
- Versie 3.1
- Voeding 5 V
- Maximale stroomsterkte 3,0 A

---

## 13.3. Telefoon

---

### 13.3.1. Telefoonverbinding

---

#### 13.3.1.1. Telefoon automatisch verbinden met de auto via Bluetooth

Het is mogelijk om een telefoon automatisch via Bluetooth te verbinden. De telefoon moet een keer eerder met de auto zijn verbonden.

Automatische aansluiting werkt alleen voor de twee laatst gekoppelde telefoons.

- 1 Activeer Bluetooth op de telefoon alvorens de auto in contactslotstand I te zetten.

Zet de auto in contactslotstand I of hoger.

De inhoud van deze handleiding geeft de status van de gebruikershandleiding weer op het moment van drukken en is mogelijk niet volledig geldig in toekomstige gevallen. Raadpleeg voor meer informatie de eerste pagina voor de volledige disclaimer.

## 13.3.1.2. Telefoon eerste keer verbinden met de auto via Bluetooth

Verbind een telefoon met geactiveerde Bluetooth-functie aan de auto, zodat u vervolgens vanuit de auto kunt bellen, berichten kunt versturen/ontvangen, draadloos media kunt afspelen en via de telefoon een internetverbinding voor de auto kunt maken.



Er kunnen twee Bluetooth-apparaten tegelijk zijn aangesloten, waarbij het ene uitsluitend bestemd is om draadloos te streamen. De laatst verbonden telefoon wordt automatisch verbonden om te kunnen bellen, berichten te kunnen versturen/ontvangen, draadloos media te kunnen afspelen en de telefoon te gebruiken voor een internetverbinding <sup>[1]</sup>. Onder **Bluetooth-apparaten** kunt u via het instellingsmenu op het hoofdscherm van het middendisplein wijzigingen aanbrengen in het gebruik van de telefoon. De mobiele telefoon moet zijn uitgerust met Bluetooth en ondersteuning bieden voor "internet sharing".

Wanneer het apparaat eenmaal via Bluetooth verbonden/geregistreerd is, hoeft dit apparaat niet langer zichtbaar/detecteerbaar te zijn. Activering van de Bluetooth-functie volstaat. Er kunnen maximaal 20 gepaarde Bluetooth-apparaten in de auto worden opgeslagen.

Als u een nieuw apparaat hebt gekocht en dat heeft dezelfde naam als het apparaat dat eerder aan de auto was gekoppeld, kan het nodig zijn om eerst het oude apparaat te verwijderen uit de lijst met eerder gekoppelde eenheden. Daarna kunt u het nieuwe apparaat normaal koppelen.

U kunt op twee manieren pairen. U zoekt de telefoon vanuit de auto of u zoekt de auto vanaf de telefoon.

## Alternatief 1 – telefoon zoeken vanuit de auto

- 1 Maak de telefoon identificeerbaar/zichtbaar via Bluetooth.
- 2 Open het deelscherm voor de telefoon op het middendisplay.
  - Als er geen telefoon met de auto verbonden is – tik op **Telefoon toevoegen**.
  - Als er een telefoon met de auto verbonden is – tik op **Wijzigen** . Druk in het pop-upvenster op **Tel. toevoegen**.
- > Er verschijnt een lijst met de beschikbare Bluetooth-apparaten. Bij identificatie van nieuwe apparaten wordt de lijst bijgewerkt.
- 3 Tik op de naam van de te paren telefoon.
- 4 Controleer of de aangegeven cijfercode in de auto overeenkomt met die op de telefoon. Accepteer in dat geval op beide punten.
- 5 Accepteer of weiger in de telefoon eventuele opties voor de contactpersonen en de berichtfuncties van de telefoon.

### N.b.

- Bij sommige telefoons moet de berichtenfunctie geactiveerd worden.
- Niet alle telefoons zijn volledig compatibel en ze kunnen dus niet allemaal contacten en berichten in de auto tonen.

## Alternatief 2 – auto zoeken vanaf de telefoon

- 1 Open het deelscherm voor de telefoon op het middendisplay.
  - Als er geen telefoon met de auto verbonden is – tik op **Telefoon toevoegen** → **Auto herkenbaar maken**.
  - Als er een telefoon met de auto verbonden is – tik op **Wijzigen** . Druk in het pop-upvenster op **Telefoon toevoegen** → **Auto herkenbaar maken**.
- 2 Activeer Bluetooth op de telefoon.
- 3 Zoek op de telefoon naar Bluetooth-apparaten.
  - > Er verschijnt een lijst met de beschikbare Bluetooth-apparaten.
- 4 Kies de naam van de auto op de telefoon.
- 5 In de auto verschijnt een pop-upvenster met informatie over de verbinding. Bevestig de verbinding.
- 6 Controleer of de aangegeven cijfercode in de auto overeenkomt met de getoonde code op de externe eenheid. Accepteer in dat geval op beide punten.
- 7 Accepteer of weiger in de telefoon eventuele opties voor de contactpersonen en de berichtfuncties van de telefoon.

**i N.b.**

- Bij sommige telefoons moet de berichtenfunctie geactiveerd worden.
- Niet alle telefoons zijn volledig compatibel en ze kunnen dus niet allemaal contacten en berichten in de auto tonen.

**i N.b.**

Bij een update van het besturingssysteem van de telefoon wordt de koppeling mogelijk onderbroken. Verwijder de telefoon dan uit de auto en breng een nieuwe koppeling tot stand.

<sup>[1]</sup> Onder de instellingen kan het ook handmatig worden aangepast.

---

### 13.3.1.3. Telefoon met Bluetooth-verbinding loskoppelen

Het is mogelijk een telefoon met Bluetooth-verbinding los te koppelen, waarna de telefoon niet langer is verbonden met de auto.

- De telefoon wordt automatisch losgekoppeld, wanneer deze buiten het bereik van de auto komt. Als u de telefoon tijdens een lopend telefoongesprek loskoppelt, wordt het gesprek via de telefoon voortgezet.
- De telefoon is ook los te koppelen door Bluetooth handmatig te deactiveren.

---

### 13.3.1.4. Andere telefoon met Bluetooth-verbinding kiezen

U kunt een andere telefoon met Bluetooth-verbinding kiezen.

- 1 Open het deelscherm voor de telefoon.
- 2 Tik op **Wijzigen**  of veeg het hoofdscherm open en tik op **Instellingen** → **Communicatie** → **Bluetooth-apparaten** → **Apparaat toevoegen**.
- > Er verschijnt een lijst met de beschikbare Bluetooth-apparaten.
- 3 Druk op de aan te sluiten telefoon.

---

### 13.3.1.5. Bluetooth-eenheden verwijderen

De inhoud van deze handleiding geeft de status van de gebruikershandleiding weer op het moment van drukken en is mogelijk niet volledig geldig in toekomstige gevallen. Raadpleeg voor meer informatie de eerste pagina voor de volledige disclaimer.

Apparaten zoals telefoons zijn te verwijderen van de lijst met geregistreerde Bluetooth-eenheden.

- 1 Tik op **Instellingen** in het hoofdscherm.
- 2 Tik op **Communicatie** → **Bluetooth-apparaten**.
  - Er verschijnt een lijst met de geregistreerde Bluetooth-apparaten.
- 3 Tik op de te verwijderen eenheid.
- 4 Druk op **App. verwijderen** en bevestig uw keuze.
  - De eenheid staat niet langer geregistreerd in de auto.

Als u een nieuw apparaat hebt gekocht en dat heeft dezelfde naam als het apparaat dat eerder aan de auto was gekoppeld, kan het nodig zijn om eerst het oude apparaat te verwijderen uit de lijst met eerder gekoppelde eenheden. Daarna kunt u het nieuwe apparaat normaal koppelen.

## 13.3.1.6. Bluetooth profielen voor Sensus Connect

Sensus Connect IHU <sup>[1]</sup> biedt ondersteuning voor Bluetooth Core versie 2.1+EDR <sup>[2]</sup>. In de tabel vindt u informatie over de Bluetooth profielen die worden ondersteund door het infotainmentsysteem van uw auto. (Het artikel is relevant voor auto's met infotainmentsysteem Sensus Connect IHU 3.2.)



Middendisplay voor Sensus Connect.

Profiel	Versie
Hands-Free Profile (HFP)	Hands-Free (HF)
	HFP-version 1.6
Phone Book Access Profile (PBAP)	Phone Book Client Equipment (PCE)
	PBAP version 1.0



Profiel	Versie
Audio/Video Remote Control Profile (AVRCP)	Controller (CT)
	AVRCP version 1.4
Advanced Audio Distribution Profile (A2DP)	Sink (SNK)
	A2DP version 1.2
Object Push Profile (OPP)	Object Push Server

## IHU-versies per automodel en productiedatum

Model	Fabricageweek/Productieweek	Versie
Alle 40-modellen XC40 en XC40 Recharge	Vanaf week 17, 2018	IHU 3.2
Alle 60-modellen S60, S60 Recharge, V60, V60 Recharge, V60 Cross Country, XC60 en XC60 Recharge	Vanaf week 17, 2018	IHU 3.2
Alle 90-modellen S90, S90 Recharge, V90, V90 Recharge, V90 Cross Country, XC90 en XC90 Recharge	Vanaf week 17, 2018	IHU 3.2

[1] Infotainment Head Unit

[2] Enhanced Data Rate

### 13.3.1.7. Telefoon handmatig verbinden met de auto via Bluetooth

Het is mogelijk om een telefoon handmatig via Bluetooth te verbinden. De telefoon moet een keer eerder met de auto zijn verbonden.

- 1 Activeer Bluetooth op de telefoon.
- 2 Open het deelscherm voor de telefoon.
  - > Er verschijnt een lijst met de gekoppelde telefoons.
- 3 Tik op de naam van de te paren telefoon.
  - > De telefoon wordt aangesloten.

### 13.3.2. Apple CarPlay

De inhoud van deze handleiding geeft de status van de gebruikershandleiding weer op het moment van drukken en is mogelijk niet volledig geldig in toekomstige gevallen. Raadpleeg voor meer informatie de eerste pagina voor de volledige disclaimer.

---

## 13.3.2.1. Apple® CarPlay® \*

CarPlay<sup>[1]</sup> biedt u de mogelijkheid om tijdens het rijden muziek te beluisteren, te bellen, route-instructies te ontvangen, sms-berichten te versturen/ontvangen en Siri te raadplegen, zonder afgeleid te worden.



CarPlay werkt alleen met bepaalde iOS-apparaten. Bij auto's zonder CarPlay is de app achteraf te installeren. Neem contact op met een Volvo-dealer om CarPlay te installeren.

Informatie over welke apps worden ondersteund en welke iOS-apparaten compatibel zijn staat op de website van Apple: [www.apple.com/ios/carplay/](http://www.apple.com/ios/carplay/) [<https://www.apple.com/ios/carplay/>]. Het gebruik van apps die niet compatibel zijn met CarPlay kan er soms voor zorgen dat de koppeling tussen het apparaat en de auto wordt verbroken. Let erop dat Volvo niet verantwoordelijk is voor de inhoud van CarPlay.

Bij gebruik van de kaartnavigatie via CarPlay verschijnt de routebegeleiding niet op het bestuurdersdisplay of het head-updisplay maar alleen op het middendisplay.

Als u de navigatie via CarPlay start, wordt eventuele lopende routebegeleiding van het navigatiesysteem in de auto beëindigd.

De CarPlay-apps zijn te bedienen via het middendisplay, het iOS-apparaat of de rechter stuurknoppenset (geldt voor bepaalde functies). De apps zijn tevens te regelen met de stembediening van de virtuele assistent Siri. Bij lang indrukken van de stuurknop  activeert u de stembediening via de virtuele assistent Siri en bij kort indrukken activeert u de stembediening van de auto. Als Siri te snel wordt afgebroken, kunt u de stuurknop  <sup>[2]</sup> ingedrukt houden.

**Door Apple CarPlay te gebruiken stemt u in met het volgende: Apple CarPlay is een service van Apple Inc. die valt onder de voorwaarden van Apple Inc. Volvo Cars is daarom niet verantwoordelijk voor Apple CarPlay of de functies/applicaties ervan. Bij gebruik van Apple CarPlay, wordt bepaalde informatie van uw auto (waaronder de locatie van de auto) doorgegeven aan uw iPhone. Ten aanzien van Volvo Cars bent u zelf volledig verantwoordelijk voor uw eigen gebruik van Apple CarPlay of voor het gebruik door iemand anders.**

\* Optie/accessoire.

<sup>[1]</sup> De beschikbaarheid kan per markt verschillen.

<sup>[2]</sup> Apple en CarPlay zijn geregistreerde handelsmerken van Apple Inc.

---

## 13.3.2.2. Apple® CarPlay® \* gebruiken

Voor het gebruik van CarPlay<sup>[1]</sup> moet de digitale assistent Siri in uw iOS-apparaat zijn geactiveerd. Voor een goede werking van alle functies heeft de telefoon bovendien een internetverbinding nodig via wifi of het mobiele netwerk.



## Een iOS-apparaat aansluiten en CarPlay starten

### **i** N.b.

CarPlay is alleen te gebruiken als Bluetooth is uitgeschakeld. Een telefoon of mediaspeler die via Bluetooth is verbonden met de auto, is dan ook niet beschikbaar als CarPlay actief is. Om een internetverbinding te maken voor de boordapps moet u een alternatieve internetbron gebruiken. Gebruik Wi-Fi of de geïntegreerde automodem\*.

Om CarPlay te starten vanaf een iOS-apparaat dat niet eerder was aangesloten:

- 1 Sluit een iOS-apparaat met ondersteuning voor CarPlay aan op de USB-poort. Bij een auto met twee USB-poorten moet u de aansluiting met een witte omlijsting gebruiken.
- 2 Neem de voorwaarden door en druk vervolgens op **Accepteren** om een verbinding te maken.
  - Het deelscherm met CarPlay wordt geopend en de compatibele apps verschijnen.
- 3 Tik op de gewenste app.
  - De app wordt gestart.

### CarPlay starten

De inhoud van deze handleiding geeft de status van de gebruikershandleiding weer op het moment van drukken en is mogelijk niet volledig geldig in toekomstige gevallen. Raadpleeg voor meer informatie de eerste pagina voor de volledige disclaimer.

Om CarPlay te starten vanaf een iOS-apparaat dat eerder was aangesloten:

- 1 Sluit een iOS-apparaat aan op de USB-poort. Bij een auto met twee USB-poorten moet u de aansluiting met een witte omlijsting gebruiken.
  - **Als de instelling voor automatische inschakeling is gekozen** – zal de naam van het apparaat verschijnen. Het deelscherm met CarPlay wordt automatisch geopend, wanneer het thuis scherm verschijnt bij aansluiting van het iOS-apparaat.
- 2 Als het deelscherm met CarPlay niet automatisch wordt geopend, moet u de naam van het apparaat aantikken. Het deelscherm met CarPlay wordt geopend en de compatibele apps verschijnen.
- 3 Als een andere app in hetzelfde deelscherm actief is, tik dan op **Apple CarPlay** in het appscherm.
  - Het deelscherm met CarPlay wordt geopend en de compatibele apps verschijnen.
- 4 Tik op de gewenste app.
  - De app wordt gestart.

CarPlay werkt op de achtergrond als u, in hetzelfde deelscherm, een andere app start of als er al een andere app actief is. Druk op het pictogram CarPlay in het appscherm om CarPlay weer in het deelscherm te weer te geven.

## Wisselen tussen CarPlay en iPod

### Van CarPlay naar iPod

- 1 Tik op **Instellingen** in het hoofdscherm.
- 2 Ga verder naar **Communicatie** → **Apple CarPlay**.
- 3 Vink het vakje uit voor het iOS-apparaat dat bij aansluiting van de USB-kabel niet langer tot automatisch activering van CarPlay moet leiden.
- 4 Haal de verbinding op de USB-poort los voor het iOS-apparaat en sluit het apparaat weer aan.
- 5 Open de app **iPod** vanuit het appscherm.

## Van iPod naar CarPlay

- 1 Tik op **Apple CarPlay** op het appscherm.
  - 2 Lees de informatie in het pop-upvenster en druk vervolgens op **OK**.
  - 3 Haal de verbinding op de USB-poort los voor het iOS-apparaat en sluit het apparaat weer aan.
- Het deelscherm met Apple CarPlay wordt geopend en de compatibele apps verschijnen <sup>[2]</sup>.

\* Optie/accessoire.

<sup>[1]</sup> De beschikbaarheid kan per markt verschillen.

<sup>[2]</sup> Apple, CarPlay, iPhone en iPod zijn geregistreerde handelsmerken van Apple Inc.

---

## 13.3.2.3. Tips voor het gebruik van Apple® CarPlay® \*

Hier vindt u handige tips voor het gebruik van CarPlay® <sup>[1]</sup>.

- Werk uw iOS-apparaat bij met de nieuwste versie van het besturingssysteem iOS en zorg dat u over de nieuwste appversies beschikt.
- Neem bij problemen met CarPlay het iOS-apparaat los uit de USB-poort en sluit het opnieuw aan. Het afsluiten en opnieuw starten van de app die niet werkt is ook het proberen waard of sluit alle apps en start het apparaat opnieuw.
- Als bij het starten van CarPlay de apps niet verschijnen (zwart scherm), kan het minimaliseren en maximaliseren van het deelscherm CarPlay een oplossing zijn.
- Gebruik van apps die niet compatibel zijn met CarPlay kan er soms toe leiden dat de verbinding tussen het iOS-apparaat en de auto wegvalt. Informatie over de ondersteunde apps en de compatibele apparaten vindt u op de homepage van Apple. Ook kunt u CarPlay in App Store zoeken voor informatie over apps die compatibel zijn met CarPlay op uw markt.
- Met de hulp van Siri kunt u berichten schrijven/dicteren en laten voorlezen. De berichten worden voorgelezen in de taal die in de instellingen voor Siri is gekozen. Als er berichten worden geschreven/voorgelezen, wordt er geen tekst weergegeven op het middendisplein, maar wordt de tekst weergegeven in de iOS-eenheid. Let er bij gebruik van Siri op dat de microfoons van de telefoon worden gebruikt en dat de kwaliteit daarom afhankelijk is van de plaatsing van de telefoon.
- Bij gebruik van CarPlay wordt een eventuele Bluetooth-verbinding van het apparaat met de auto verbroken. Herstel de internetverbinding van de auto dan door "internet sharing" via de Wi-Fi-hotspot van het apparaat.
- Bij gebruik van bepaalde CarPlay-functies (zoals telefoontjes en sms-berichten) maakt het scherm voor autofuncties automatisch plaats voor het scherm voor CarPlay. Als dit niet wenselijk is, kunt u de weergave van het scherm voor de desbetreffende CarPlay-functie onderdrukken onder de telefooninstellingen voor notificaties.
- CarPlay werkt alleen in combinatie met iPhone <sup>[2]</sup>.

 **N.b.**

Beschikbaarheid en werking kunnen per markt verschillen.

\* Optie/accessoire.

<sup>[1]</sup> De beschikbaarheid kan per markt verschillen.

<sup>[2]</sup> Apple, CarPlay en iPhone zijn geregistreerde handelsmerken van Apple Inc.

---

## 13.3.2.4. Instellingen voor Apple® CarPlay® \*

Instellingen voor een iOS-eenheid aangesloten met CarPlay <sup>[1]</sup>, <sup>[2]</sup>.

### Automatisch starten

- 1 Tik op **Instellingen** in het hoofdscherm.
- 2 Ga naar **Communicatie** → **Apple CarPlay** en kies de instelling:

De inhoud van deze handleiding geeft de status van de gebruikershandleiding weer op het moment van drukken en is mogelijk niet volledig geldig in toekomstige gevallen. Raadpleeg voor meer informatie de eerste pagina voor de volledige disclaimer.

- Vink het vakje aan - CarPlay start automatisch bij aansluiting van de USB-kabel.
- Vink het vakje uit - CarPlay start niet automatisch bij aansluiting van de USB-kabel.

Als de auto met meerdere mensen wordt gedeeld, zoals bij carsharing, dient u er rekening mee te houden dat er maximaal 20 iOS-apparaten in de lijst kunnen worden opgeslagen. Wanneer de lijst vol is, wordt bij aansluiting van een nieuwe eenheid de oudste aansluiting verwijderd.

Om de lijst te verwijderen moet u de instellingen herstellen op het middendispley (fabrieksinstellingen herstellen).

## Systemvolumes

- 1 Tik op **Instellingen** in het hoofdscherm.
- 2 Druk op **Geluid** → **Systemvolumes** om instellingen te verrichten voor het volgende:
  - **Stembediening**
  - **Navi-stembegeleid.**
  - **Ringtone telefoon**

\* Optie/accessoire.

<sup>[1]</sup> Apple en CarPlay zijn geregistreerde handelsmerken van Apple Inc.

<sup>[2]</sup> De beschikbaarheid kan per markt verschillen.

---

## 13.3.3. Android Auto

---

### 13.3.3.1. Android Auto \*

Android Auto<sup>[1]</sup> biedt u de mogelijkheid om tijdens het rijden muziek te beluisteren, te bellen, route-instructies te ontvangen en voor de auto aangepaste apps op een Android-apparaat te gebruiken. Android Auto werkt alleen met bepaalde Android-apparaten.

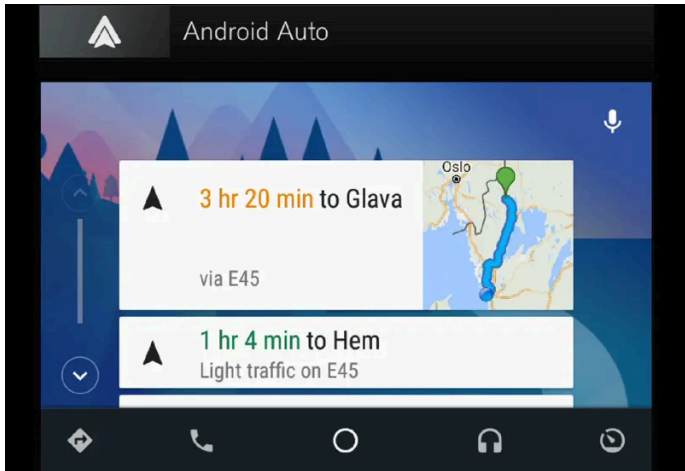

Informatie over de ondersteunde apps en de compatibele Android-apparaten vindt u op de homepage: [www.android.com/auto/](https://www.android.com/auto/) [<https://www.android.com/auto/>]. Zie Google Play voor apps van derden. Let erop dat Volvo niet verantwoordelijk is voor de inhoud van Android Auto.

Android Auto is te starten vanuit het appscherm. Wanneer u Android Auto eenmaal hebt geactiveerd, zal de app een volgende keer dat u hetzelfde apparaat aansluit opnieuw worden gestart. Deze automatische activering is uit te schakelen onder de instellingen.

**i N.b.**

Wanneer er een apparaat gekoppeld is aan Android Auto kunt u via Bluetooth muziek streamen naar een andere mediaspeler. Bluetooth is actief bij gebruik van Android Auto.

Bij gebruik van de kaartnavigatie via Android Auto verschijnt de routebegeleiding niet op het bestuurdersdisplay of head-updisplay maar alleen op het middendisplay.

Android Auto is aan te sturen via het middendisplay, en wel met de rechter toetsenset van het stuur of via stembediening. Door lang op de stuurknop  te drukken start Google Assistent en door een korte druk wordt deze gedeactiveerd.

**Door Android Auto te gebruiken, stemt u in met het volgende: Android Auto is een onder de voorwaarden van Google Inc. geleverde dienst. Volvo Cars is niet verantwoordelijk voor Android Auto of de functies of applicaties ervan. Wanneer u Android Auto gebruikt, zet uw auto bepaalde informatie (waaronder zijn locatie) over naar uw verbonden Android telefoon. U bent zelf volledig verantwoordelijk voor uw eigen gebruik van Android Auto en dat door anderen.**

\* Optie/accessoire.

<sup>[1]</sup> De beschikbaarheid kan per markt verschillen.

## 13.3.3.2. Android Auto\* gebruiken



Om de app **Android Auto**<sup>[1]</sup> te gebruiken, moet de app op het Android-apparaat zijn geïnstalleerd en het apparaat moet zijn aangesloten op de USB-poort van de auto.



**i** **N.b.**

Om Android Auto te kunnen gebruiken, moet de auto zijn uitgerust met twee USB-poorten (USB-hub)\*. Als de auto slechts één USB-poort heeft, kunt u Android Auto niet gebruiken.

#### Eerste aansluiting van een Android

- 1 Sluit het Android-apparaat aan op de USB-poort met de witte omlijsting.
- 2 Lees de informatie in het pop-upvenster en druk vervolgens op **OK**.
- 3 Tik op **Android Auto** op het appscherm.
- 4 Neem de voorwaarden door en druk vervolgens op **Accepteren** om een verbinding te maken.
  - > Het deelscherm met Android Auto wordt geopend en de compatibele apps verschijnen.
- 5 Tik op de gewenste app.
  - > De app wordt gestart.

#### Eerder aangesloten Android

De inhoud van deze handleiding geeft de status van de gebruikershandleiding weer op het moment van drukken en is mogelijk niet volledig geldig in toekomstige gevallen. Raadpleeg voor meer informatie de eerste pagina voor de volledige disclaimer.

- 1 Sluit het apparaat aan op de USB-poort met de witte omlijsting.
  - **Als de instelling voor automatische inschakeling is gekozen** – de naam van het apparaat verschijnt.
- 2 Tik op de naam van het apparaat – het deelscherm met Android Auto wordt geopend en de compatibele apps verschijnen.
- 3 **Als u niet gekozen hebt voor automatische activering** – open de app **Android Auto** vanuit het appscherm.
  - Het deelscherm met Android Auto wordt geopend en de compatibele apps verschijnen.
- 4 Tik op de gewenste app.
  - De app wordt gestart.

Android Auto blijft actief op de achtergrond, als u vanuit hetzelfde deelscherm een andere app start. Druk op het pictogram Android Auto in het appscherm om Android Auto weer in het deelscherm te weer te geven.

\* Optie/accessoire.

<sup>[1]</sup> De beschikbaarheid kan per markt verschillen.

---

### 13.3.3.3. Tips voor het gebruik van Android Auto \*

Hier vindt u handige tips voor het gebruik van Android Auto <sup>[1]</sup>.

- Zorg dat u over de nieuwste appversies beschikt.
- Wacht bij het starten van de auto totdat het middendisplay is ingeschakeld, verbind het apparaat en open vervolgens Android Auto vanuit het appscherm.
- Neem bij problemen met Android Auto het Android-apparaat los uit de USB-poort en sluit het apparaat opnieuw aan. De desbetreffende app op het apparaat afsluiten en opnieuw starten is ook het proberen waard.
- Wanneer er een apparaat is verbonden met Android Auto, kunt u nog steeds via Bluetooth media weergeven op een andere mediaspeler. De Bluetooth-functie is ingeschakeld bij het gebruik van Android Auto.
- Als het pictogram voor Android Auto grijs gemarkeerd is, betekent dit dat het desbetreffende apparaat niet is aangesloten. Bij verbinding van het apparaat licht het pictogram op. Als het pictogram helemaal ontbreekt, biedt de auto geen ondersteuning voor verbinding van een apparaat voor het desbetreffende doel.
- Bij gebruik van Android Auto wordt een eventuele Bluetooth-verbinding van het apparaat met de auto verbroken. Herstel de internetverbinding van de auto dan door "internet sharing" via de Wi-Fi-hotspot van het apparaat.

\* Optie/accessoire.

<sup>[1]</sup> De beschikbaarheid kan per markt verschillen.

---

### 13.3.3.4. Instellingen voor Android Auto \*

De inhoud van deze handleiding geeft de status van de gebruikershandleiding weer op het moment van drukken en is mogelijk niet volledig geldig in toekomstige gevallen. Raadpleeg voor meer informatie de eerste pagina voor de volledige disclaimer.

Instellingen voor een Android-apparaat dat voor het eerst via Android Auto<sup>[1]</sup> is verbonden.

## Automatisch starten

- 1 Tik op **Instellingen** in het hoofdscherm.
- 2 Druk op **Communicatie** → **Android Auto** en kies de instelling:
  - Vink het vakje aan - Android Auto start automatisch bij aansluiting van de USB-kabel.
  - Vink het vakje uit - Android Auto start niet automatisch bij aansluiting van de USB-kabel.

De lijst kan maximaal 20 Android-apparaten bevatten. Wanneer de lijst vol is, wordt bij aansluiting van een nieuwe eenheid de oudste aansluiting verwijderd.

Om de lijst te verwijderen moet u de fabrieksinstellingen herstellen.

## Systeemvolumes

- 1 Tik op **Instellingen** in het hoofdscherm.
- 2 Druk op **Geluid** → **Systeemvolumes** om instellingen te verrichten voor het volgende:
  - **Stembediening**
  - **Navi-stembegeleid.**
  - **Ringtone telefoon**

\* Optie/accessoire.

<sup>[1]</sup> De beschikbaarheid kan per markt verschillen.

---

## 13.3.4. Instellingen voor Bluetooth-apparaten

Er zijn instellingen te verrichten voor apparaten die via Bluetooth zijn aangesloten.

- 1 Tik op **Instellingen** in het hoofdscherm.
- 2 Tik op **Communicatie** → **Bluetooth-apparaten** en kies instellingen.

- **Apparaat toevoegen** – nieuwe eenheid koppelen.
- **Eerder gekoppelde apparaten** – lijst met geregistreerde/gekoppelde eenheden weergeven.
- **App. verwijderen** – eerder gekoppelde eenheid verwijderen.
- **Toegestane diensten voor dit apparaat** – instellen waarvoor u het apparaat wilt gebruiken: bellen, berichten sturen/lezen, media streamen of als middel voor internetverbinding.
- **Internetverbinding** – internetverbinding voor de auto maken via de Bluetooth-aansluiting van het apparaat

 **N.b.**

Bij bepaalde telefoons moet het Bluetooth-volume van de telefoon handmatig worden ingesteld op 100% om te zorgen dat het geluidsvolume in de auto voldoende hoog kan worden. Deze instelling moet worden verricht voor elke telefoon die gekoppeld wordt. De instelling wordt een keer voor telefoongesprekken en een keer voor streamen van media verricht. Daarna onthoudt het systeem de instelling en deze hoeft niet te worden herhaald als de telefoon de volgende keer wordt aangesloten.

---

## 13.3.5. Bluetooth-compatibiliteit met telefoons

Bluetooth is een draadloze technologie die verbinding mogelijk maakt tussen meerdere media-apparaten. Om een telefoon te kunnen pairen aan Volvo's Bluetooth-systeem moet de desbetreffende telefoon compatibel zijn met de auto.

### Compatibele telefoons en functies

Niet alle telefoons zijn compatibel met Volvo's Bluetooth-systeem. De telefoons die te pairen zijn met Volvo's Bluetooth-systeem hebben mogelijk elk hun eigen functionaliteit, zodat niet alle systeemfuncties op alle telefoons beschikbaar zijn.

---

## 13.3.6. Internetverbinding voor de auto maken via een telefoon met Bluetooth-verbinding

Deel de internetverbinding van een telefoon via Bluetooth om een internetverbinding te maken en toegang te krijgen tot diverse onlinediensten voor de auto.

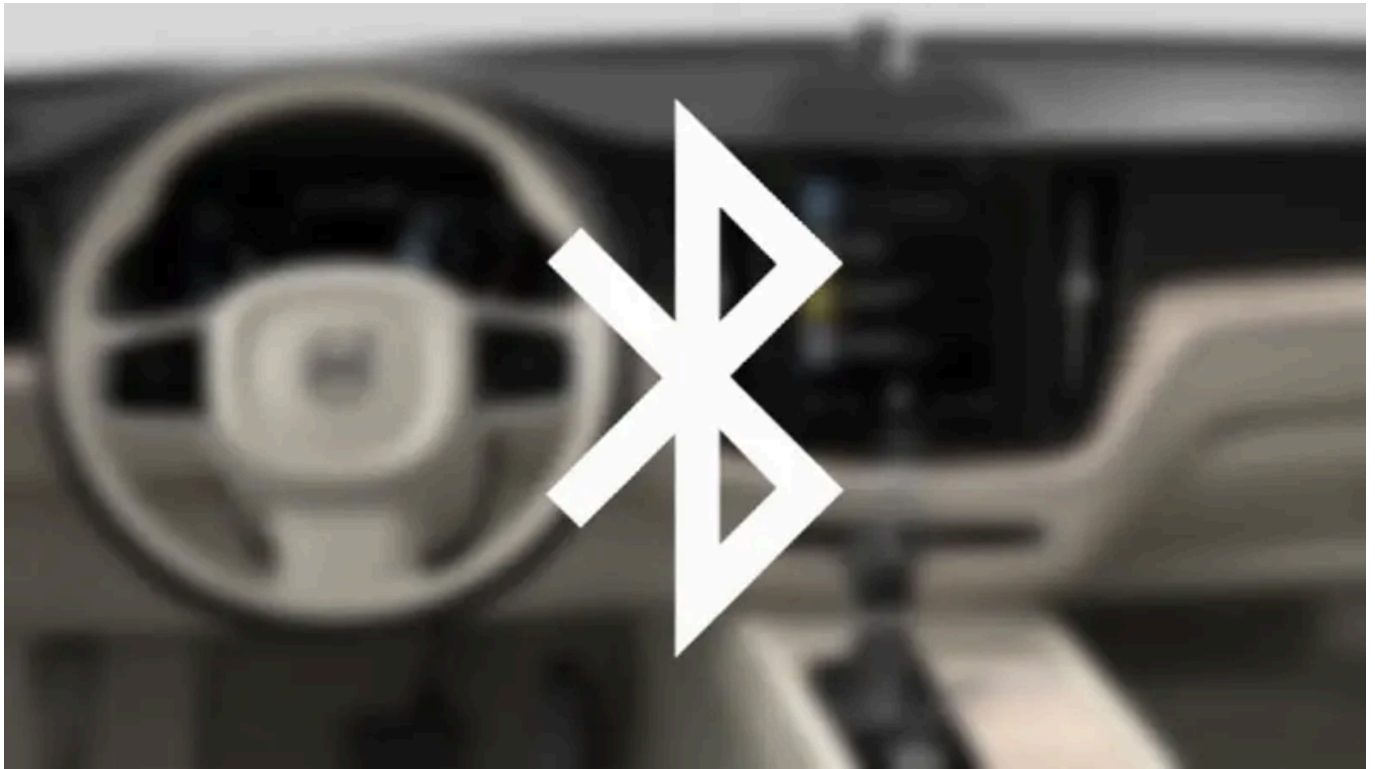

- 1 Om een internetverbinding te kunnen maken voor de auto via een telefoon met Bluetooth-verbinding moet de bewuste telefoon eenmaal eerder via Bluetooth met de auto zijn verbonden.
  - 2 Controleer of de telefoon ondersteuning biedt voor "internet sharing" en of de functie is geactiveerd. Bij een iPhone heet deze functie "internet sharing". Bij Android-telefoons kan deze functie verschillende namen hebben, maar de functie wordt vaak aangeduid als "hotspot". Bij iPhone-telefoons moet tevens de menupagina "internet sharing" geopend zijn totdat een internetverbinding is gemaakt.
  - 3 Als de telefoon eerder via Bluetooth was verbonden, tik dan op **Instellingen** op het hoofdscherm van het middendisplay.
  - 4 Tik op **Communicatie** → **Bluetooth-apparaten**.
  - 5 Vink het vakje voor **Bluetooth-internetaansluiting** aan onder de rubriek **Internetverbinding**.
  - 6 Als u een andere methode voor de internetverbinding gebruikt, bevestigt u de keuze van een andere verbindingsmethode.
- Uw auto heeft daarmee een internetverbinding via de via Bluetooth aangesloten telefoon.

**i** **N.b.**

De telefoon en netwerkprovider moeten tethering (het delen van een internetverbinding) ondersteunen en de bundel moet inclusief dataverkeer zijn.

**i** N.b.

Bij gebruik van Apple CarPlay kunt u alleen een internetverbinding voor de auto maken via Wi-Fi of de automodem\*.

\* Optie/accessoire.

## 13.3.7. Telefoon

Een telefoon met Bluetooth is draadloos aan te sluiten op het geïntegreerde handsfreesysteem van de auto.

Het audio- en mediasysteem werkt dan als handsfree en biedt u de mogelijkheid om enkele functies van uw telefoon op afstand te bedienen. U kunt de telefoon ook na aansluiting nog via de knoppen op de telefoon bedienen.

Wanneer een telefoon is gekoppeld en aangesloten is op de auto, kunt u deze gebruiken om te bellen, berichten te versturen/ontvangen en media te streamen. Ook kunt u de telefoon gebruiken als internetverbinding.

De telefoon is te bedienen via het middendispley en voor een deel via stemcommando's en het appmenu, dat bereikbaar is via de rechter stuurknoppenset.

### Overzicht

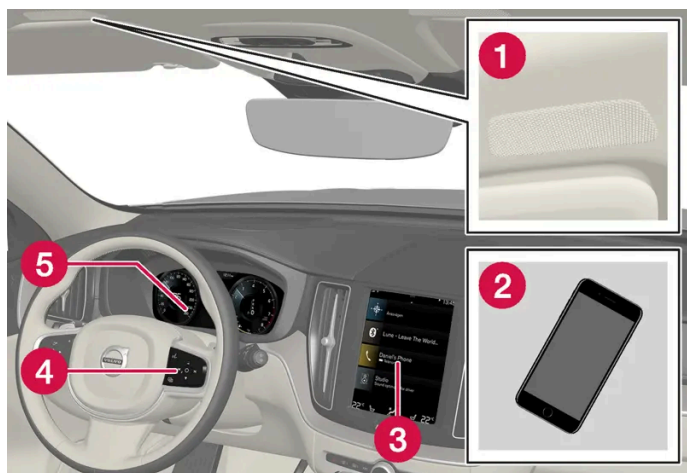

- 1 Microfoon.
- 2 Telefoon.
- 3 Telefoonfuncties op middendispley.
- 4 Knoppenset die op het bestuurdersdisplay verschijnt voor telefoonfuncties en voor stembediening.
- 5 Bestuurdersdisplay.

## 13.3.8. Stembediening telefoon

De inhoud van deze handleiding geeft de status van de gebruikershandleiding weer op het moment van drukken en is mogelijk niet volledig geldig in toekomstige gevallen. Raadpleeg voor meer informatie de eerste pagina voor de volledige disclaimer.

Bel naar een contact, laat berichten voorlezen of dicteer korte berichten met de stemcommando's voor een telefoon met Bluetooth-aansluiting. <sup>[1]</sup>

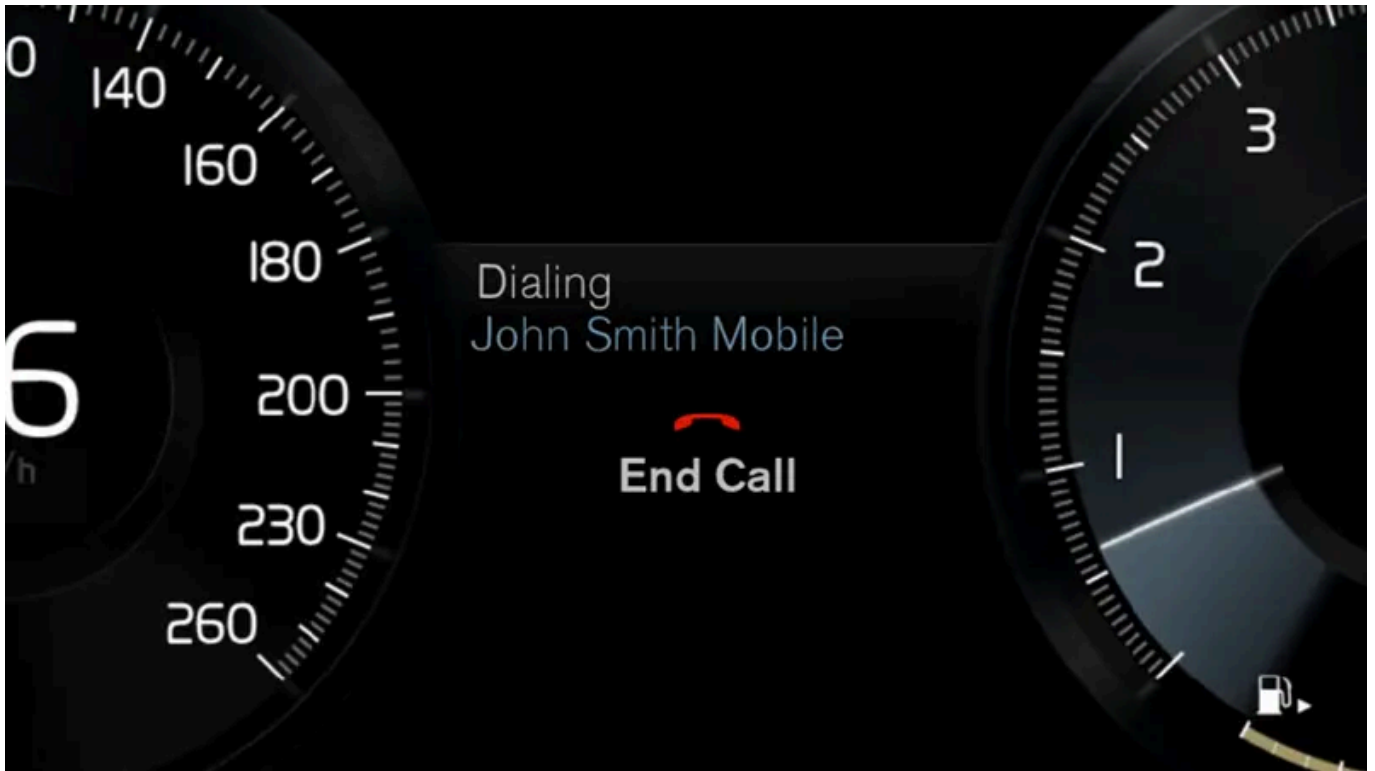

Om een contactpersoon in het telefoonboek aan te geven moet het stemcommando contactgegevens bevatten die in het telefoonboek staan. Als er voor een contactpersoon, bijvoorbeeld **Robyn Smith**, meerdere telefoonnummers in het telefoonboek staan, kunt u ook de nummercategorie aangeven, bijvoorbeeld **Thuis** of **Mobiel**: "Bel Robyn Smith Mobiel".

Druk op  en zeg een van de volgende commando's:

De inhoud van deze handleiding geeft de status van de gebruikershandleiding weer op het moment van drukken en is mogelijk niet volledig geldig in toekomstige gevallen. Raadpleeg voor meer informatie de eerste pagina voor de volledige disclaimer.

- "Bel [contact]" – hiermee belt u de gekozen contactpersoon uit het telefoonboek.
- "Bel [telefoonnummer]" – hiermee belt u een telefoonnummer.
- "Recente gesprekken" – hiermee geeft u de gesprekslijst weer.
- "Lees bericht" – hiermee laat u een bericht voorlezen. Als er meerdere berichten zijn – geef aan welk bericht moet worden voorgelezen.
- "Bericht aan [contact]" – de gebruiker wordt verzocht een kort bericht in te spreken. Daarna wordt het bericht voorgelezen en de gebruiker kan kiezen om het bericht te versturen<sup>[2]</sup> of opnieuw in te spreken. Voor deze functie moet de auto verbinding hebben met internet.

 **N.b.**

Niet alle systeemtaalen ondersteunen stembediening. De taalen die dat wel doen, worden aangegeven met het symbool  in de lijst met beschikbare systeemtaalen. Meer over waar de informatie te vinden is, leest u in het hoofdstuk over instellingen voor stembediening.

<sup>[1]</sup> Geldt voor bepaalde markten.

<sup>[2]</sup> Slechts bepaalde telefoons kunnen berichten verzenden via de auto.

## 13.3.9. Instellingen voor telefoon

Wanneer de telefoon verbonden is met de auto zijn de volgende instellingen te kiezen.

- 1 Tik op **Instellingen** in het hoofdscherm.
- 2 Tik op **Communicatie** → **Telefoon** en kies instellingen.
  - **Beltonen** - beltoon kiezen. U kunt de beltoon van de gekoppelde telefoon of die van de auto gebruiken. Bepaalde telefoons zijn niet volledig compatibel en daardoor is het niet mogelijk de beltonen van zo'n telefoon in de auto te gebruiken.
  - **Sorteervolgorde** - sorteervolgorde van contactenlijst kiezen.

 **N.b.**

Bij bepaalde telefoons moet het Bluetooth-volume van de telefoon handmatig worden ingesteld op 100% om te zorgen dat het geluidsvolume in de auto voldoende hoog kan worden. Deze instelling moet worden verricht voor elke telefoon die gekoppeld wordt. De instelling wordt een keer voor telefoongesprekken en een keer voor streamen van media verricht. Daarna onthoudt het systeem de instelling en deze hoeft niet te worden herhaald als de telefoon de volgende keer wordt aangesloten.

## Gespreksberichten op head-updisplay\*

De inhoud van deze handleiding geeft de status van de gebruikershandleiding weer op het moment van drukken en is mogelijk niet volledig geldig in toekomstige gevallen. Raadpleeg voor meer informatie de eerste pagina voor de volledige disclaimer.



- 1 Druk op **Instellingen** op het hoofdscherm van het middendisplay.
- 2 Druk op **My Car** → **Displays** → **Opties head-up display**.
- 3 Kies **Toon telefoon**.

\* Optie/accessoire.



---

## 13.3.10. Telefoonboekfuncties

Wanneer een telefoon via Bluetooth is verbonden met de auto kunt u rechtstreeks via het middendisplay contactpersonen zoeken.

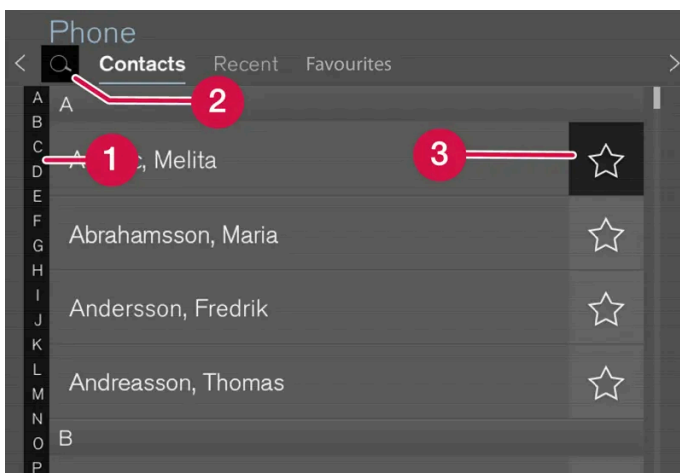
Er zijn tot 3000 contactpersonen van de gekozen telefoon weer te geven op het middendisplay.



- 1 Blader de letters tot en met # door om de contactpersoon van uw keuze te vinden. Afhankelijk van de contacten die in het telefoonboek staan verschijnen alleen bepaalde letters.
- 2 **Contacten zoeken** – druk op  om een telefoonnummer of naam te zoeken in de lijst met contacten.
- 3 **Favorieten** – druk op  om een contact toe te voegen aan de lijst met favorieten of ervan te verwijderen.

### Sorteren

De lijst met contacten staat op alfabetische volgorde en speciale tekens en cijfers staan onder # . U kunt sorteren op voor- of achternaam; u maakt een keuze in de instellingen voor de telefoon.

---

## 13.3.11. Telefoonfuncties

De inhoud van deze handleiding geeft de status van de gebruikershandleiding weer op het moment van drukken en is mogelijk niet volledig geldig in toekomstige gevallen. Raadpleeg voor meer informatie de eerste pagina voor de volledige disclaimer.

Verwerking van gesprekken in de auto voor een telefoon met Bluetooth-verbinding.

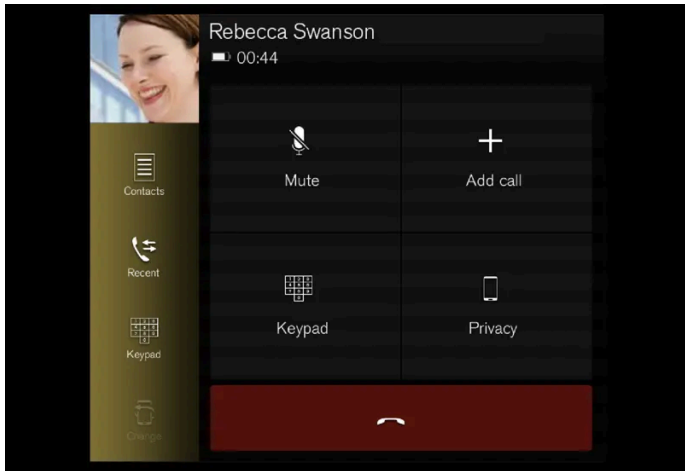

De afbeelding is schematisch.

## Bellen

- 1 Open het deelscherm voor de telefoon.
- 2 Geef aan hoe u wilt bellen: via de gesprekkenlijst, via de contactenlijst of geef het nummer aan via de knoppenset. U kunt de contactenlijst doorzoeken of doorbladeren. Druk op ☆ in de contactenlijst om een contactpersoon onder te brengen onder **Favorieten**.
- 3 Tik op 📞 om te bellen.
- 4 Druk op 📞 om het gesprek te beëindigen.

Het is ook mogelijk om te bellen via de gesprekkenlijst in het appmenu, dat toegankelijk is via de rechter stuurknoppenset 📞.

## Ruggespraak

Tijdens lopende gesprekken:

- 1 Tik op **Voeg gesprek toe**.
- 2 Geef aan hoe u wilt bellen: via de gesprekkenlijst, de favorieten of de contactenlijst.
- 3 Druk op een post/regel in de gesprekkenlijst of op 📞 voor de contactpersoon in de contactenlijst.
- 4 Tik op **Wissel gesprek** om te wisselen tussen gesprekken.
- 5 Druk op 📞 om het lopende gesprek te beëindigen.

## Conferentiegesprek

De inhoud van deze handleiding geeft de status van de gebruikershandleiding weer op het moment van drukken en is mogelijk niet volledig geldig in toekomstige gevallen. Raadpleeg voor meer informatie de eerste pagina voor de volledige disclaimer.

Tijdens ruggespraak:

- 1 Tik op **Gesprekken samenv.** om de lopende gesprekken samen te voegen.
- 2 Druk op  om het gesprek te beëindigen.

## Telefoonoproepen

Telefoonoproepen verschijnen op het bestuurdersdisplay en op het middendisplay. Voer het gesprek met de rechter stuurknoppenset of met het middendisplay.

- 1 Tik op **Antwoorden/Afwijzen.**
- 2 Druk op  om het gesprek te beëindigen.

### Telefoonoproepen tijdens lopende telefoongesprekken

- 1 Tik op **Antwoorden/Afwijzen.**
- 2 Druk op  om het gesprek te beëindigen.

## Privégesprek

- 1 Druk tijdens een lopend gesprek op **Privacy** en kies de instelling:
  - **Naar mobiele telefoon schakelen** – de handsfree-functie wordt uitgeschakeld en het gesprek gaat verder via de mobiele telefoon.
  - **Op bestuurder gericht** – de microfoon in het plafond aan de passagierszijde wordt uitgeschakeld en het gesprek gaat verder via de handsfree-functie van de auto.

### **N.b.**

Bij bepaalde telefoons moet het Bluetooth-volume van de telefoon handmatig worden ingesteld op 100% om te zorgen dat het geluidsvolume in de auto voldoende hoog kan worden. Deze instelling moet worden verricht voor elke telefoon die gekoppeld wordt. De instelling wordt een keer voor telefoongesprekken en een keer voor streamen van media verricht. Daarna onthoudt het systeem de instelling en deze hoeft niet te worden herhaald als de telefoon de volgende keer wordt aangesloten.

## 13.3.12. Berichtfuncties

Verwerking van berichten in de auto voor een telefoon met Bluetooth-verbinding. <sup>[1]</sup>

Op sommige telefoons moet de functie 'Berichten' worden geactiveerd. Niet alle telefoons zijn volledig compatibel, zodat contactpersonen en meldingen niet altijd in de auto te tonen zijn.

### Tekstberichten op middendisplay hanteren

Tekstberichten verschijnt alleen op het middendisplay als u deze instelling hebt gekozen.

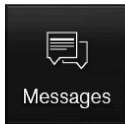

Tik op **Berichten** in het appscherm voor berichtfuncties op het middendisplay.

#### Tekstberichten op middendisplay laten voorlezen



Tik op het pictogram om de melding te laten voorlezen.

#### Tekstberichten versturen in het middendisplay <sup>[2]</sup>

- 1 U kunt een bericht beantwoorden of een nieuw bericht aanmaken.
  - Berichten beantwoorden – op de contactpersoon drukken van wie u een bericht wilt beantwoorden en druk vervolgens op **Antwoorden**.
  - Nieuw bericht aanmaken – tik op **Nieuw aanmaken**. Kies een contactpersoon of voer een nummer in.
- 2 Schrijf het bericht.
- 3 Tik op **Verzenden**.

### Tekstbericht op bestuurdersdisplay hanteren

Tekstberichten verschijnt alleen op het bestuurdersdisplay als u deze instelling hebt gekozen.

#### Nieuw tekstbericht op bestuurdersdisplay laten voorlezen

- 1 Kies met de stuurknoppenset voor **Oplezen** om het bericht te laten voorlezen.

#### Reactie dicteren op bestuurdersdisplay

Nadat het bericht is voorgelezen kunt u een korte reactie dicteren als de auto een internetverbinding heeft.

- 1 Tik op **Antwoorden** van de stuurknoppenset. Er verschijnt een dicteerdialoog.

## Berichtmelding

In de instellingen voor sms-berichten kunt u notificaties activeren en deactiveren.

<sup>[1]</sup> Geldt alleen voor bepaalde markten. Neem voor meer informatie contact op met een Volvo-dealer.

<sup>[2]</sup> Alleen bepaalde telefoons kunnen berichten versturen via de auto. De aangesloten telefoon moet het Bluetooth-profiel Message Access Profile (MAP) ondersteunen.

---

## 13.3.13. Instellingen voor tekstbericht

Instellingen voor tekstbericht op aangesloten telefoon.

- 1 Tik op **Instellingen** in het hoofdscherm.
- 2 Tik op **Communicatie** → **Tekstberichten** en kies instellingen.
  - **Melding in middendisplay** - berichtmeldingen op de statusbalk van het middendisplay weergeven.
  - **Melding in bestuurdersdisplay** - meldingen op het bestuurdersdisplay weergeven; inkomende berichten zijn te hanteren via de rechter stuurknoppenset.
  - **Tekstberichttoon** - signaal voor binnenkomende sms-berichten kiezen.

---

## 13.4. Apps

---

### 13.4.1. Beschikbare apps in auto

---

#### 13.4.1.1. Android Auto\*

Android Auto<sup>[1]</sup> biedt u de mogelijkheid om tijdens het rijden muziek te beluisteren, te bellen, route-instructies te ontvangen en voor de auto aangepaste apps op een Android-apparaat te gebruiken. Android Auto werkt alleen met bepaalde Android-apparaten.

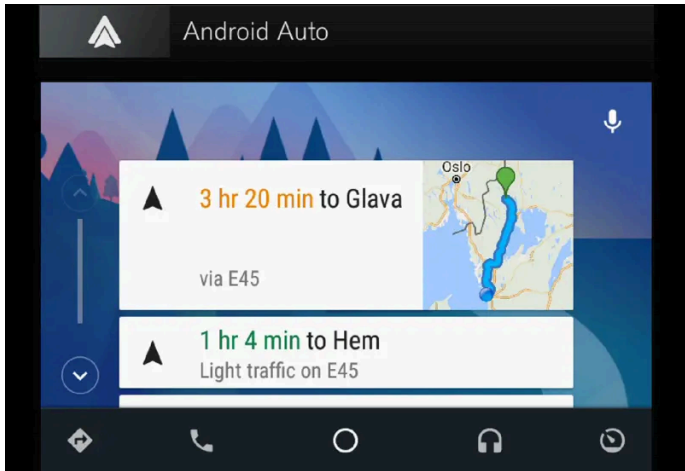

Informatie over de ondersteunde apps en de compatibele Android-apparaten vindt u op de homepage: [www.android.com/auto/](https://www.android.com/auto/) [<https://www.android.com/auto/>]. Zie Google Play voor apps van derden. Let erop dat Volvo niet verantwoordelijk is voor de inhoud van Android Auto.

Android Auto is te starten vanuit het appscherm. Wanneer u Android Auto eenmaal hebt geactiveerd, zal de app een volgende keer dat u hetzelfde apparaat aansluit opnieuw worden gestart. Deze automatische activering is uit te schakelen onder de instellingen.

**i N.b.**

Wanneer er een apparaat gekoppeld is aan Android Auto kunt u via Bluetooth muziek streamen naar een andere mediaspeler. Bluetooth is actief bij gebruik van Android Auto.

Bij gebruik van de kaartnavigatie via Android Auto verschijnt de routebegeleiding niet op het bestuurdersdisplay of head-updisplay maar alleen op het middendisplay.

Android Auto is aan te sturen via het middendisplay, en wel met de rechter toetsenset van het stuur of via stembediening. Door lang op de stuurknop  te drukken start Google Assistent en door een korte druk wordt deze gedeactiveerd.

**Door Android Auto te gebruiken, stemt u in met het volgende: Android Auto is een onder de voorwaarden van Google Inc. geleverde dienst. Volvo Cars is niet verantwoordelijk voor Android Auto of de functies of applicaties ervan. Wanneer u Android Auto gebruikt, zet uw auto bepaalde informatie (waaronder zijn locatie) over naar uw verbonden Android telefoon. U bent zelf volledig verantwoordelijk voor uw eigen gebruik van Android Auto en dat door anderen.**

\* Optie/accessoire.

<sup>[1]</sup> De beschikbaarheid kan per markt verschillen.

## 13.4.1.2. Beschikbare apps

Volvo biedt een breed scala aan diensten, apps en programma's die u in uw auto kunt gebruiken.

Sensus Connect biedt u toegang tot apps voor onder meer entertainment, navigatie en het maken van werkplaatsafspraken vanuit de auto. Open **Download Center** op het middendisplay<sup>[1]</sup> van de auto om de apps te bekijken die u kunt downloaden.

## Tips voor het gebruik van apps

Tal van apps vereisen een internetverbinding voor het gebruik van bepaalde functies<sup>[2]</sup>.

Problemen met een app zijn soms te verhelpen door de desbetreffende app te verwijderen en opnieuw te installeren.

### N.b.

Het beschikbare aanbod aan apps kan per markt verschillen. Ook de ondersteuning van de diensten van onderleveranciers van Volvo kan verschillen. Het is mogelijk dat één of meer apps niet beschikbaar zijn op de markt waar de auto wordt verkocht of gebruikt.

<sup>[1]</sup> De beschikbaarheid kan per markt verschillen.

<sup>[2]</sup> Bij gebruik van internet vindt gegevensuitwisseling (dataverkeer) plaats, waarvoor mogelijk extra kosten in rekening worden gebracht.

---

## 13.4.1.3. Apple<sup>®</sup> CarPlay<sup>®</sup> \*

CarPlay<sup>[1]</sup> biedt u de mogelijkheid om tijdens het rijden muziek te beluisteren, te bellen, route-instructies te ontvangen, sms-berichten te versturen/ontvangen en Siri te raadplegen, zonder afgeleid te worden.

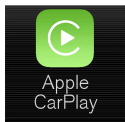



CarPlay werkt alleen met bepaalde iOS-apparaten. Bij auto's zonder CarPlay is de app achteraf te installeren. Neem contact op met een Volvo-dealer om CarPlay te installeren.

Informatie over welke apps worden ondersteund en welke iOS-apparaten compatibel zijn staat op de website van Apple: [www.apple.com/ios/carplay/](https://www.apple.com/ios/carplay/) [<https://www.apple.com/ios/carplay/>]. Het gebruik van apps die niet compatibel zijn met CarPlay kan er soms voor zorgen dat de koppeling tussen het apparaat en de auto wordt verbroken. Let erop dat Volvo niet verantwoordelijk is voor de inhoud van CarPlay.

Bij gebruik van de kaartnavigatie via CarPlay verschijnt de routebegeleiding niet op het bestuurdersdisplay of het head-updisplay maar alleen op het middendisplay.

Als u de navigatie via CarPlay start, wordt eventuele lopende routebegeleiding van het navigatiesysteem in de auto beëindigd.

De CarPlay-apps zijn te bedienen via het middendisplay, het iOS-apparaat of de rechter stuurknoppenset (geldt voor bepaalde functies). De apps zijn tevens te regelen met de stembediening van de virtuele assistent Siri. Bij lang indrukken van de stuurknop  activeert u de stembediening via de virtuele assistent Siri en bij kort indrukken activeert u de stembediening van de auto. Als Siri te snel wordt afgebroken, kunt u de stuurknop  <sup>[2]</sup> ingedrukt houden.

**Door Apple CarPlay te gebruiken stemt u in met het volgende: Apple CarPlay is een service van Apple Inc. die valt onder de voorwaarden van Apple Inc. Volvo Cars is daarom niet verantwoordelijk voor Apple CarPlay of de functies/applicaties**

De inhoud van deze handleiding geeft de status van de gebruikershandleiding weer op het moment van drukken en is mogelijk niet volledig geldig in toekomstige gevallen. Raadpleeg voor meer informatie de eerste pagina voor de volledige disclaimer.

ervan. Bij gebruik van Apple CarPlay, wordt bepaalde informatie van uw auto (waaronder de locatie van de auto) doorgegeven aan uw iPhone. Ten aanzien van Volvo Cars bent u zelf volledig verantwoordelijk voor uw eigen gebruik van Apple CarPlay of voor het gebruik door iemand anders.

\* Optie/accessoire.

<sup>[1]</sup> De beschikbaarheid kan per markt verschillen.

<sup>[2]</sup> Apple en CarPlay zijn geregistreerde handelsmerken van Apple Inc.

---

### 13.4.1.4. Air Quality-app

De app Air Quality is een dienst voor de visualisatie van het gemeten gehalte kleine zwevende deeltjes in de auto door de tijd heen.

Een klimaatsensor meet het gehalte PM<sub>2,5</sub>-deeltjes (deeltjes kleiner dan 2,5 µm) in de passagiersruimte\*.

Het gehalte verontreinigingen buiten de auto wordt gemeten door een externe dienst en is gebaseerd op officiële data.

Voor het gebruik van deze app is het volgende nodig:

- De auto heeft minimaal 1 minuut toegang tot een netwerk wanneer de app wordt gestart of de auto opnieuw wordt gestart.
- De auto moet draaien om te zorgen dat de PM<sub>2,5</sub>-sensor kan meten.

\* Optie/accessoire.

---

### 13.4.1.5. Google Local Search

Met de app Google Local Search<sup>[1]</sup> kunt u zoeken naar restaurants, hotels, tankstations en nog een heleboel andere dingen langs uw route, en dat rechtstreeks via het middendisplays van uw Volvo.

#### Functies van Google Local Search

Google Local Search is een gratis dienst. U hoeft zich niet te registreren om toegang te krijgen tot de online-database. U hebt wel een internetverbinding nodig om de dienst te kunnen gebruiken<sup>[2]</sup>.

Met de app Google Local Search kunt u onder andere zoeken naar plaatsen, restaurants, hotels en andere bedrijven in de buurt van de auto, langs de route en in de buurt van uw bestemming.

In Google Local Search kunt u informatie bekijken over verschillende zoekresultaten, zoals adressen, afstanden, openingstijden en telefoonnummers. Via de app kunt u een bedrijf rechtstreeks bellen vanuit de auto en kunt u routebegeleiding naar een bestemming krijgen door een adres te verzenden naar Sensus Navigation.

In Google Local Search kunt u recensies lezen, en soms ook beluisteren, en gebruikersbeoordelingen bekijken voor onder meer restaurants en hotels. U kunt ook bladeren door – en kijken naar – afbeeldingen die zijn gekoppeld aan het zoekresultaat en u



hebt toegang tot foto's van Google Street View, waarmee het makkelijker kan zijn om een plaats of een bedrijf te vinden.

## Bediening

Google Local Search is tijdens het rijden te gebruiken.

## Tips voor het gebruik van Google Local Search

Ga bij problemen met Google Local Search na of u een goede internetverbinding hebt en of de signaalsterkte voldoende is.

<sup>[1]</sup> De beschikbaarheid verschilt per markt.

<sup>[2]</sup> Bij gebruik van internet vindt gegevensuitwisseling (dataverkeer) plaats, waarvoor mogelijk extra kosten in rekening worden gebracht.

---

## 13.4.1.6. Park and Pay

Park and Pay<sup>[1]</sup> is een app die u helpt om vrije parkeerplekken te vinden. In bepaalde gevallen kunt u ook via de app betalen voor uw parkeerplek. Park and Pay is te gebruiken als de auto is uitgerust met Sensus Connect en Sensus Navigation.

### App Park and Pay

Met de app Park and Pay kunt u lege parkeerplekken zoeken en voor de gekozen parkeerplek betalen. Deze betaaldienst werkt op parkeerplekken die zijn aangesloten op de betalingsleveranciers die worden ondersteund door Park and Pay. Deze locaties staan in de lijstweergave van de app gemarkeerd met een speciaal pictogram en bovendien onder de "gedetailleerde informatie" voor de desbetreffende parkeerplek. U vindt er ook informatie over de betalingsleveranciers en de identificatie van de parkeerplek.

### Park and Pay gebruiken

Om de app Park and Pay te gebruiken, hoeft er geen account te worden geregistreerd, maar om via de app te kunnen betalen voor het parkeren moet u zich wel op de website van de betalingsleverancier registreren.

De Park and Pay-app is een gratis dienst. Als u gebruikmaakt van de betaalfunctie, wordt u door de betalingsleverancier gedebiteerd. Let erop dat u afhankelijk van uw bundel mogelijk kosten voor dataverkeer in rekening worden gebracht. Neem contact op met uw internetprovider voor meer informatie over de kosten voor dataverbruik.

### Prijsvoorbeeld

In de gedetailleerde weergave van parkeerplekken wordt een prijsvoorbeeld getoond, dat afhankelijk van tijd en datum kan variëren. De vermelde prijs na invoer van de geschatte parkeertijd is de werkelijke parkeerprijs voor de geschatte tijd.

### Auto ophalen

Als u een parkeerplek gebruikt waar u alleen betaalt voor de tijd dat u geparkeerd staat, vraagt de app u om vooraf een geschatte parkeertijd in te stellen om te voorkomen dat u vergeet om de auto op tijd op te halen. Haalt u de auto eerder op dan de ge-

schatte eindtijd, dan hoeft u alleen te betalen voor de tijd dat u geparkeerd stond<sup>[2]</sup>.

## Tips voor het gebruik van Park and Pay

Ga bij problemen met Park and Pay na of u een goede internetverbinding hebt en of de signaalsterkte voldoende is.

<sup>[1]</sup> De beschikbaarheid verschilt per markt.

<sup>[2]</sup> Geldt alleen voor betalingsleveranciers die ondersteuning bieden voor betaling achteraf.

---

### 13.4.1.7. Record & Send

Record & Send<sup>[1]</sup> is een boordapp waarmee u voicemail kunt opnemen en naar een ontvanger van uw keuze kunt sturen.



#### Opname opnemen en verzenden

Als de app wordt gestart, krijgt u twee alternatieven: ontvanger invoeren en opnemen door op het microfoonsymbool te drukken.

- 1 Druk op **Ontvanger** en voer het e-mailadres in waar de opname naartoe moet worden verzonden.
  - 2 Druk op het microfoonsymbool om de opname te starten.
  - 3 Spreek het bericht in.
  - 4 Druk nogmaals op het microfoonsymbool om de opname af te sluiten.
- > U krijgt de mogelijkheid om de opname te verzenden of weg te gooien.

#### Voicemail openen

De inhoud van deze handleiding geeft de status van de gebruikershandleiding weer op het moment van drukken en is mogelijk niet volledig geldig in toekomstige gevallen. Raadpleeg voor meer informatie de eerste pagina voor de volledige disclaimer.

Wanneer de opname is verstuurd, krijgt de ontvanger een e-mailbericht dat in een gewoon mailprogramma is te openen, op een mobiel of op een computer. De opname is bijgevoegd als een MP3-bestand.

## Open source software

Om de voicemail te comprimeren tot een mp3-bestand wordt de open source software-codec LAME gebruikt. U kunt meer lezen over LAME op de website: [www.mp3dev.org](http://www.mp3dev.org).

<sup>[1]</sup> De beschikbaarheid verschilt per markt.

---

## 13.4.1.8. Spotify

In uw Volvo kunt u de app Spotify<sup>[1]</sup> gebruiken om muziek te beluisteren zolang de auto internetverbinding heeft.



### Aan de slag met Spotify

Om Spotify te gebruiken, is een Premium account van Spotify nodig. Op dit moment is het niet mogelijk om een account aan te maken vanuit de app in de auto, maar u kunt dit heel eenvoudig creëren vanaf de website van Spotify. Als u al een Premium account van Spotify hebt, kunt u uiteraard deze gebruiken.

### Internetverbinding bij gebruik van Spotify

Om Spotify in uw auto te gebruiken, moet de app toegang hebben tot internet. De stand Offline is op dit moment niet beschikbaar.

### Geluidskwaliteit

In de instellingen van de app kunt u de geluidskwaliteit kiezen die uw voorkeur heeft. U kunt kiezen uit de geluidskwaliteiten Normaal, Hoog en Extreem.

- Normaal (96 kbps)
- Hoog (160 kbps)

De inhoud van deze handleiding geeft de status van de gebruikershandleiding weer op het moment van drukken en is mogelijk niet volledig geldig in toekomstige gevallen. Raadpleeg voor meer informatie de eerste pagina voor de volledige disclaimer.

- Extreem (320 kbps)

## Funcities

De app Spotify biedt een reeks alternatieven en functies, zoals:

- Zoeken op vrije tekst
- Automatisch zoeken
- Spelen/Pauzeren/Hervatten
- Door albums, afspeellijsten, nieuwtjes en dergelijke bladeren
- Tracks toevoegen aan/verwijderen uit de bibliotheek
- In-/uitloggen
- Van track wisselen
- Spotify Connect
- Spotify Radio



**N.b.**

Volvo bewaart geen informatie die is gebruikt in de Spotify-app, met uitzondering van lokaal opgeslagen gegevens die nodig zijn om de app te laten functioneren. Uw wachtwoord wordt nooit opgeslagen en als u bent uitgelogd in de app, moet u zowel gebruikersnaam als wachtwoord opgeven om opnieuw in te loggen.

## Gebruikersgegevens wissen

Om gebruikersgegevens te wissen, logt u via het instellingsmenu uit van de Spotify-app. De gebruikersgegevens worden ook gewist bij een fabrieksreset van het middendisplayscherm.

## Tips voor het gebruik van Spotify

Ga bij problemen met Spotify na of u een goede internetverbinding hebt en of de signaalsterkte voldoende is.

<sup>[1]</sup> De beschikbaarheid verschilt per markt.

---

## 13.4.1.9. TuneIn

TuneIn<sup>[1]</sup> is een radio-app die te gebruiken is wanneer de auto een actieve internetverbinding heeft. TuneIn biedt meer dan 100.000 radiostations wereldwijd en heeft meer dan twee miljoen on demand programma's (zoals podcasts, concerten en interviews).

### TuneIn-account

Voor het gebruik van TuneIn wordt een TuneIn-account geadviseerd. U kunt een dergelijke account aanmaken op [www.tunein.com](http://www.tunein.com). Voor het gebruik van TuneIn is een account geadviseerd, maar niet vereist. Na aanmaak van een account kunt u bijvoorbeeld uw favoriete radiostations opslaan en deze eenvoudig beluisteren in de auto.

## Geluidskwaliteit

U hebt de keuze uit streams van standaardkwaliteit, middelhoge kwaliteit en hoge geluidskwaliteit. De vereiste bandbreedte hangt af van de kwaliteit die u kiest, zie onderstaande specificaties.

Bitrate (kbps)	Duur (uur)	Grootte (MB)
32 (standaardkwaliteit)	1	14
64 (standaardkwaliteit)	1	28
96 (middelhoge kwaliteit)	1	42
128 (hoge kwaliteit)	1	56

## Tips voor het gebruik van TuneIn

Ga bij problemen met TuneIn na of u een internetverbinding hebt en of de signaalsterkte voldoende is.

<sup>[1]</sup> De beschikbaarheid verschilt per markt.

---

### 13.4.1.10. TuneIn gebruiken

De internetradiodienst TuneIn<sup>[1]</sup> biedt meerdere functies. U kunt bijvoorbeeld lokale radiostations beluisteren, favoriete radiostations instellen of snelkoppelingen naar radiostations opslaan. In dit artikel vindt u een beschrijving van het gebruik van deze functies en hoe u deze vanuit de auto kunt openen.

#### TuneIn starten

- 1 Download de app TuneIn via **Download Center** in het appscherm.
  - 2 Open de app TuneIn in het appscherm.
- De auto maakt verbinding met TuneIn. De eerste keer dat er verbinding wordt gemaakt wordt de muziek gebufferd, wat enkele seconden kan duren.

#### Gegevens over TuneIn-account bekijken

- 1 Open de app TuneIn in het appscherm.

- 2 Vouw het scherm uit en tik op **Inloggen**.
  - Er verschijnt een pop-upschermd, waarin u kunt inloggen.
- 3 Geef uw gebruikersnaam en wachtwoord aan en druk vervolgens op **Inloggen**.
  - U hebt vervolgens toegang tot uw accountgegevens.

## Tuneln-categorieën

Met Tuneln kunt u eenvoudig verschillende categorieën doorbladeren.

- 1 Open de app Tuneln in het appscherm.
- 2 Vouw het scherm uit en tik op **Bibliotheek**.
  - Er verschijnt een lijst met stations en categorieën.

## Tuneln-favorieten

Als u in de auto bent ingelogd op Tuneln, worden uw favorieten gesynchroniseerd met uw account. Anders zijn uw favorieten alleen beschikbaar in de auto.

- 1 In het uitgevouwen scherm: Tik op het radiostation dat u wilt markeren als favoriet.
- 2 Markeer het sterpictogram rechts.
  - Het station is daarmee toegevoegd aan uw favorieten.

<sup>[1]</sup> De beschikbaarheid verschilt per markt.

---

## 13.4.1.11. Weather

De Weather<sup>[1]</sup>-app verstrekt u weersinformatie voor de actuele autolocatie of een willekeurige plek. Weather is alleen te gebruiken in een auto met Sensus Navigation.

### Weather-app

Weather geeft u het weerbericht voor de komende 24 uur of de komende 7 dagen. Onder de instellingen van de app geeft u de locatie aan waarvoor u het laatste weerbericht wilt ontvangen. U opent de instellingen in het appscherm. U kunt er ook de in-

**De inhoud van deze handleiding geeft de status van de gebruikershandleiding weer op het moment van drukken en is mogelijk niet volledig geldig in toekomstige gevallen. Raadpleeg voor meer informatie de eerste pagina voor de volledige disclaimer.**

stellingen wijzigen voor de te hanteren eenheid van windkracht.

## Weather gebruiken

Weather is een gratis dienst waarvan u gebruik kunt maken zonder een account te hoeven registreren.

Let erop dat u afhankelijk van uw bundel mogelijk kosten voor dataverkeer in rekening worden gebracht. Neem voor meer informatie contact op met uw internetaanbieder.

### Tips voor het gebruik van Weather

Ga bij problemen met Weather na of u een goede internetverbinding hebt en of de signaalsterkte voldoende is.

<sup>[1]</sup> De beschikbaarheid verschilt per markt.

---

## 13.4.1.12. WikiLocations

Met de app WikiLocations<sup>[1]</sup> kunt u Wikipedia-artikelen lezen die verband houden met de actuele locatie en bestemming van uw auto.

### App WikiLocations

Met WikiLocations krijgt u toegang tot op Wikipedia gebaseerde inhoud. Dit is een dienst die losstaat van het navigatiesysteem van de auto, maar u kunt artikelen, afbeeldingen en overzichten bekijken die verband houden met de positie en bestemming van uw auto.

WikiLocations toont alleen Wikipedia-artikelen waaraan een geografische locatie gekoppeld is. WikiLocations toont bovendien alleen artikelen in de taal die overeenkomt met de taalkeuze in de auto en in het Engels.

### WikiLocations gebruiken

WikiLocations is een gratis dienst waarvan u gebruik kunt maken zonder een account te hoeven aanmaken.

Let erop dat u afhankelijk van uw bundel mogelijk kosten voor dataverkeer in rekening worden gebracht. Neem voor meer informatie contact op met uw internetaanbieder.

Gebruik de stuurtoetsen voor een veiliger bediening tijdens het rijden.

### Tips voor het gebruik van WikiLocations

Ga bij problemen met WikiLocations na of u een goede internetverbinding hebt en of de signaalsterkte voldoende is.

<sup>[1]</sup> De beschikbaarheid verschilt per markt.

## 13.4.1.13. Yelp

Met de Yelp<sup>[1]</sup>-app kunt u bedrijven (zoals restaurants of winkels) bij u in de buurt vinden en lezen welke reviews/scores ze kregen van andere gebruikers. Yelp is alleen te gebruiken als de auto is uitgerust met Sensus Connect plus Sensus Navigation.

### Yelp-app

Met Yelp kunt u bijvoorbeeld restaurants, winkels, schoonheidssalons en lokale bedrijvigheid zoeken. U kunt reviews lezen van de bedrijven waarin u geïnteresseerd bent en waarvan meer van wilt weten.

Let erop dat het van de taal van reviews afhangt of ze getoond worden.

### Yelp gebruiken

Yelp is een gratis dienst waarvan u gebruik kunt maken zonder een account te hoeven registreren.

Let erop dat u afhankelijk van uw bundel mogelijk kosten voor dataverkeer in rekening worden gebracht. Neem contact op met uw internetprovider voor meer informatie over de voorwaarden voor uw abonnement.

Gebruik de stuurtoetsen voor een veiliger bediening tijdens het rijden.

### Bedrijven in de buurt zoeken

Om bedrijven in de buurt van uw bestemming te zoeken moet er een bestemming zijn aangegeven in uw navigatiesysteem.

Voor de beste zoekresultaten is het zaak om zo specifiek mogelijke zoektermen in te voeren, omdat tijdens de vrije zoekopdracht alle bedrijfsnamen en reviewteksten worden doorzocht.

### Tips voor het gebruik van Yelp

Als het niet mogelijk is om de routebegeleiding naar het bedrijf van uw keuze te starten, komt dat waarschijnlijk doordat Yelp geen informatie heeft over de exacte positie van het bedrijf. Hetzelfde geldt als de locatie niet op de kaart kan worden aangegeven.

Ga bij problemen met Yelp na of u een goede internetverbinding hebt en of de signaalsterkte voldoende is.

<sup>[1]</sup> De beschikbaarheid verschilt per markt.

---

## 13.4.1.14. Autostatus

Informatie over de algemene status van de auto kan worden weergegeven op het middendisplay.

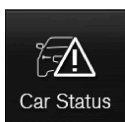

**Auto status** wordt geopend in het appscherm van het middendisplay. De tabbladen worden weergegeven:

- **Berichten** - statusmeldingen

De inhoud van deze handleiding geeft de status van de gebruikershandleiding weer op het moment van drukken en is mogelijk niet volledig geldig in toekomstige gevallen. Raadpleeg voor meer informatie de eerste pagina voor de volledige disclaimer.



- **Status** – controle van het motoroliepeil en het AdBlue-peil<sup>[1]</sup>
- **TPMS** - controle van de bandenspanning
- **Afspraken** – voertuiginformatie<sup>[2]</sup>

<sup>[1]</sup> AdBlue Geldt voor een auto met dieselmotor.

<sup>[2]</sup> Geldt voor bepaalde markten.

## 13.4.1.15. Download Center

In de app Download Center op het middendispley van de auto kunt u software<sup>[1]</sup> zoals apps en kaarten beheren.

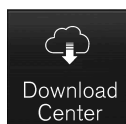
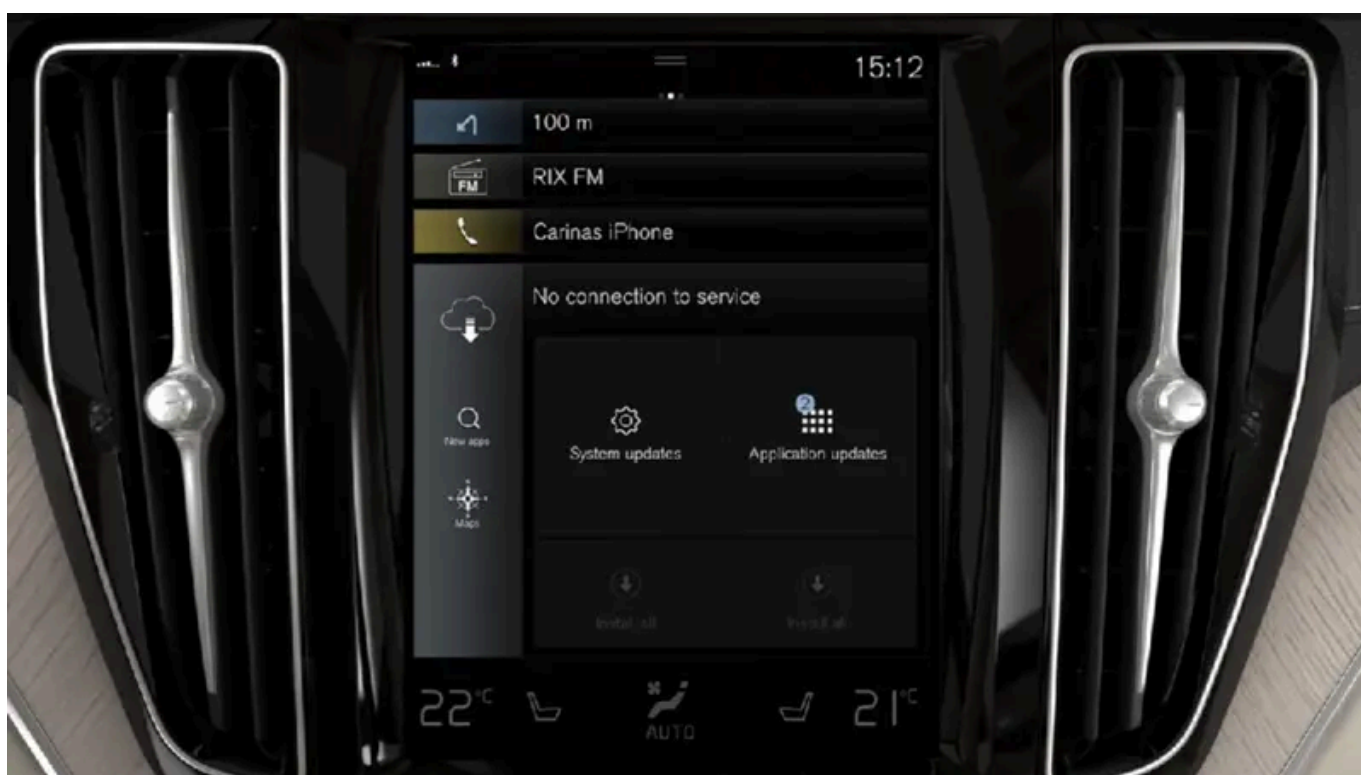

**Download Center** start u vanaf het appscherm op het middendispley. Met de app kunt u:

- zoeken naar bepaalde software en deze updaten
- kaartgegevens bijwerken voor Sensus Navigation\*
- apps downloaden, bijwerken en verwijderen.

<sup>[1]</sup> Bij gebruik van internet vindt gegevensuitwisseling (dataverkeer) plaats, waarvoor mogelijk extra kosten in rekening worden gebracht.

\* Optie/accessoire.

---

## 13.4.2. Apps

Op het appscherm staan apps die toegang bieden tot bepaalde autofuncties.

Veeg van rechts naar links <sup>[1]</sup> over het middendisplay om vanuit het homescherm het appscherm te openen. Hier liggen apps die

zijn gedownload (apps van derden) maar ook apps voor ingebouwde functies, bijvoorbeeld FM-radio.

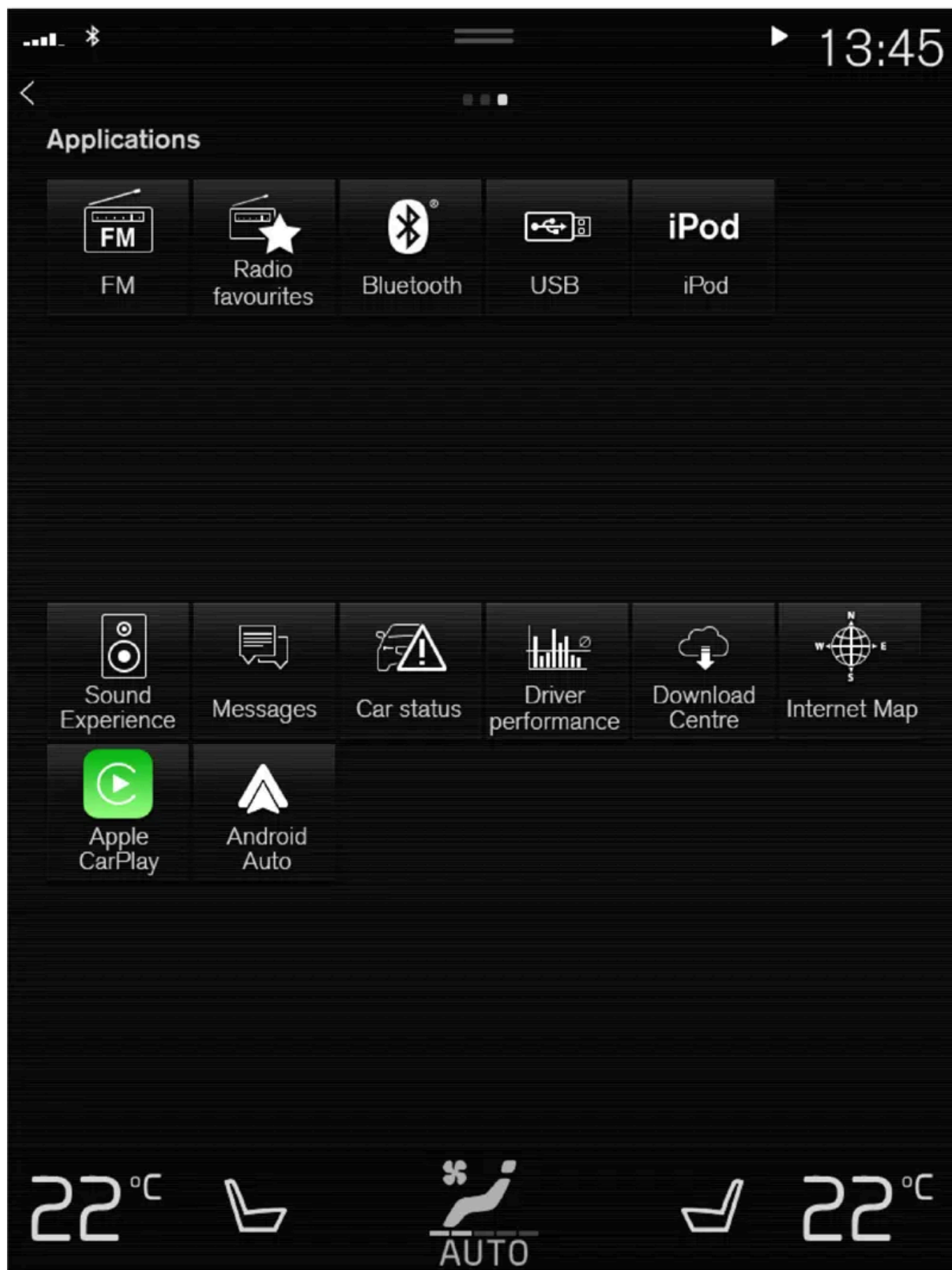

Appscherf (schematische afbeelding, de basisapps variëren per markt en model)

Bepaalde basisapps zijn altijd beschikbaar. Wanneer de auto een internetverbinding heeft, kunt u andere apps downloaden zoals internetradio en muziekdiensten.

Sommige apps kunt u alleen gebruiken, als de auto een actieve internetverbinding heeft.

Start een app door erop te drukken.

Alle apps die worden gebruikt, moeten geüpdatet zijn naar de nieuwste versie.

[1] Geldt voor een auto met het stuur links. Voor een auto met het stuur rechts: veeg in tegengestelde richting.

---

## 13.4.3. Apps downloaden

Wanneer de auto een internetverbinding heeft, kunt u ook nieuwe apps downloaden.

 **N.b.**

Tijdens het downloaden kan de snelheid voor andere verbonden diensten worden beïnvloed. De download kan worden onderbroken en later weer worden hervat. U kunt ook de update voorrang geven door andere verbonden diensten, bijvoorbeeld webradio, uit te schakelen.

 **N.b.**

Let bij het downloaden via een telefoon extra goed op eventuele kosten voor dataverkeer.

- 1 Open de app **Download Center** op het appscherm.



- 2 Kies **Nieuwe apps** om een lijst te openen met de apps die beschikbaar zijn voor installatie in de auto.
  - 3 Druk op een bepaalde app om de lijst uit te vouwen en meer informatie over de app te krijgen.
  - 4 Kies **Installeren** om de app van uw keuze te downloaden en installeren.
- Tijdens het downloaden en installeren wordt de voortgang aangegeven.  
Als een bepaalde download niet kan starten, verschijnt een melding. De app blijft echter op de downloadlijst staan, zodat u later een nieuwe poging tot downloaden kunt doen.

**Downloaden annuleren**

- 1 Druk op **Annuleer** om een lopende download te annuleren.

Let erop dat alleen de download te annuleren is, zodat u een eventuele installatiefase niet meer kunt annuleren zodra deze van start gegaan is.

---

## 13.4.4. Apps verwijderen

Wanneer de auto een internetverbinding heeft, is het mogelijk apps te verwijderen.

U kunt een app niet verwijderen, wanneer deze gebruikt wordt.

- 1 Open de app **Download Center** op het appscherm.



- 2 Kies **Applicatie-updates** om een lijst te openen met alle geïnstalleerde apps.
  - 3 Zoek de gewenste app op en kies **De-installeren** om de app te verwijderen.
- Zodra de app verwijderd is, verdwijnt deze uit de lijst.

---

## 13.4.5. Apps bijwerken

Wanneer de auto een internetverbinding heeft, is het mogelijk apps bij te werken.

**i** **N.b.**

Tijdens het downloaden kan de snelheid voor andere verbonden diensten worden beïnvloed. De download kan worden onderbroken en later weer worden hervat. U kunt ook de update voorrang geven door andere verbonden diensten, bijvoorbeeld webradio, uit te schakelen.

**i** **N.b.**

Let bij het downloaden via een telefoon extra goed op eventuele kosten voor dataverkeer.

Als bij het bijwerken van een app blijkt dat de desbetreffende app in gebruik is, wordt deze app opnieuw gestart om de installatie te voltooien.

## Alle apps bijwerken

- 1 Open de app **Download Center** op het appscherm.



- 2 Kies **Alles installeren**.

> De update start.

## Bepaalde apps bijwerken

- 1 Open de app **Download Center** op het appscherm.
- 2 Kies **Applicatie-updates** om een lijst te openen met alle beschikbare updates.
- 3 Zoek de gewenste app op en kies **Installeren**.

> De update start.

---

## 13.4.6. Volvo ID

Volvo ID is een persoonlijke ID waarmee u gebruikmakend van één gebruikersnaam en wachtwoord toegang krijgt tot diverse diensten.

 **N.b.**

Het dienstenaanbod kan in de loop der tijd aangepast worden en hangt af van het uitrustingsniveau en de markt.

Een voorbeeld van een dienst waarbij de Volvo ID nodig is, is het controleren van de auto via uw telefoon met de Volvo Cars-app<sup>[1]</sup>.

 **N.b.**

Bij wijziging van een gebruikersnaam/wachtwoord voor een bepaalde dienst (zoals Volvo On Call) geldt deze wijziging ook automatisch voor de overige diensten.

De Volvo ID wordt geregistreerd vanuit de auto, [volvoid.eu.volvocars.com/Account](https://volvoid.eu.volvocars.com/Account/) [<https://volvoid.eu.volvocars.com/Account/>], of de Volvo Cars-app.

Wanneer een Volvo ID is aangemaakt komen meer diensten beschikbaar. Er zijn meerdere Volvo ID's aan dezelfde auto te koppelen en het is ook mogelijk om één Volvo ID aan meerdere auto's te koppelen.

\* Optie/accessoire.

[1] Voor mensen met Volvo On Call\*.

---

## 13.4.7. Volvo ID aanmaken

Een Volvo ID is op verschillende manieren aan te maken. Als u de Volvo ID aanmaakt op [volvoid.eu.volvocars.com/Account](https://volvoid.eu.volvocars.com/Account) [<https://volvoid.eu.volvocars.com/Account/>], of met de Volvo Cars-app, moet u de Volvo ID ook aan de auto koppelen om gebruik te kunnen maken van de verschillende Volvo ID-diensten.

### Volvo ID registreren via de app Volvo ID

- 1 Download de app Volvo ID via **Download Center** op het appscherm van het middendispley.
- 2 Start de app en registreer een persoonlijk e-mailadres of een mobiel telefoonnummer.
- 3 Volg de instructies op die automatisch verstuurd worden naar het opgegeven e-mailadres/mobiel telefoonnummer.
  - Er is daarmee een Volvo ID aangemaakt en het ID staat automatisch geregistreerd voor de auto. De Volvo ID-diensten kunnen nu gebruikt worden.

### Volvo ID registreren via de Volvo Cars-app

- 1 Download de nieuwste versie van de Volvo Cars-app naar uw telefoon<sup>[1]</sup>.
- 2 Kies voor het aanmaken van een Volvo ID.
- 3 De website voor het aanmaken van een Volvo ID verschijnt.
- 4 Geef een persoonlijk e-mailadres of een mobiel telefoonnummer aan.
- 5 Volg de instructies op die automatisch verstuurd worden naar het opgegeven e-mailadres/mobiel telefoonnummer.
  - Een Volvo ID is nu aangemaakt en klaar voor gebruik.

### Volvo ID registreren via website van Volvo Cars

- 1 Ga naar [volvoid.eu.volvocars.com/Account](https://volvoid.eu.volvocars.com/Account) [<https://volvoid.eu.volvocars.com/Account/>]. Kies voor het registreren van een Volvo ID.

De inhoud van deze handleiding geeft de status van de gebruikershandleiding weer op het moment van drukken en is mogelijk niet volledig geldig in toekomstige gevallen. Raadpleeg voor meer informatie de eerste pagina voor de volledige disclaimer.

- 2 Geef een persoonlijk e-mailadres of een mobiel telefoonnummer aan.
  - 3 Volg de instructies op die automatisch verstuurd worden naar het opgegeven e-mailadres/mobiel telefoonnummer.
- Een Volvo ID is nu aangemaakt en klaar voor gebruik.

## Uw Volvo ID voor de auto registreren

Als de Volvo ID online werd aangemaakt of via de Volvo Cars-app, koppel deze dan aan de auto:

- 1 Download de app Volvo ID vanaf **Download Center** op het appscherm van het middendispley, als dat nog niet is gebeurd.



**N.b.**

Om apps te kunnen downloaden moet de auto verbinding hebben met internet.

- 2 Start de app en vul uw Volvo ID in.
  - 3 Volg de instructies op, die automatisch naar het e-mailadres/mobiel telefoonnummer worden gestuurd dat aan uw Volvo ID is gekoppeld.
- Uw Volvo ID is daarmee voor de auto geregistreerd. De Volvo ID-diensten kunnen nu gebruikt worden.

<sup>[1]</sup> Deze is te vinden via bijv. Apple App Store of Google Play.

---

## 13.5. Internetverbinding

---

### 13.5.1. Connected diensten

---

#### 13.5.1.1. Connected Safety

Connected Safety<sup>[1]</sup> wisselt gegevens uit tussen uw auto en andere voertuigen via internet<sup>[2]</sup>. Het systeem dient u om u te wijzen op een eventuele gevaarlijke verkeerssituatie later op de actuele weg.



Kan u waarschuwen als een ander voertuig later op de actuele weg zijn alarmlichten heeft geactiveerd of gladheid heeft gedetecteerd. Informatie over gladheid wordt ook verstrekt, als het uw eigen auto is die gladheid detecteert.

Connected Safety kan u van dienst zijn met het volgende:

- Waarschuwing voor het gebruik van alarmlichten
- Waarschuwing voor gladheid

De Connected Safety-communicatie tussen voertuigen werkt alleen bij voertuigen die zijn uitgerust met die functie en het systeem geactiveerd hebben.

## Waarschuwing voor het gebruik van alarmlichten

Wanneer u de alarmlichten van uw auto activeert, kunnen naderende voertuigen daarover bericht krijgen.



Wanneer u een voorligger met ingeschakelde alarmlichten nadert, verschijnt dit symbool op het bestuurdersdisplay.

Bij auto's met een head-updisplay verschijnen de waarschuwingssymbolen voor Connected Safety ook op dit display.

## Waarschuwing voor gladheid

Als uw auto een verslechtering detecteert in de frictie tussen de banden en het wegdek, kan deze informatie worden verzonden naar naderende voertuigen.



Bij een waarschuwing voor gladheid verschijnt dit symbool op het bestuurdersdisplay als een voertuig bij het gladde weggedeelte in de buurt komt, zowel in uw eigen auto als in andere voertuigen die de informatie via Connected Safety hebben ontvangen.

Bij auto's met een head-updisplay verschijnen de waarschuwingssymbolen voor Connected Safety ook op dit display.

### **Waarschuwing**

- De functie is een systeem voor aanvullende rijhulp om de bestuurder te ontlasten en de rijveiligheid te verhogen, maar het systeem werkt niet in alle verkeers-, weers- en wegomstandigheden.
- U wordt geadviseerd om alle paragrafen over het systeem in de gebruikershandleiding door te nemen en bijvoorbeeld te lezen over de beperkingen die u moet kennen voordat u het systeem gebruikt.
- De rijhulpsystemen ontslaan u niet van de plicht om alert en adequaat te reageren, zodat u de auto altijd op een veilige manier moet blijven besturen, met inachtneming van een passende snelheid en geschikte afstand tot andere weggebruikers en met respect voor de geldende verkeersregels en -bepalingen.

<sup>[1]</sup> Niet op alle markten beschikbaar.

<sup>[2]</sup> Bij gebruik van internet vindt gegevensuitwisseling (dataverkeer) plaats, waarvoor mogelijk extra kosten in rekening worden gebracht.

## 13.5.1.2. Apps

Op het appscherm staan apps die toegang bieden tot bepaalde autofuncties.

Veeg van rechts naar links<sup>[1]</sup> over het middendisplay om vanuit het homescherm het appscherm te openen. Hier liggen apps die

zijn gedownload (apps van derden) maar ook apps voor ingebouwde functies, bijvoorbeeld FM-radio.



Appscherf (schematische afbeelding, de basisapps variëren per markt en model)

Bepaalde basisapps zijn altijd beschikbaar. Wanneer de auto een internetverbinding heeft, kunt u andere apps downloaden zoals internetradio en muziekdiensten.

Sommige apps kunt u alleen gebruiken, als de auto een actieve internetverbinding heeft.

Start een app door erop te drukken.

Alle apps die worden gebruikt, moeten geüpdatet zijn naar de nieuwste versie.

<sup>[1]</sup> Geldt voor een auto met het stuur links. Voor een auto met het stuur rechts: veeg in tegengestelde richting.

---

### 13.5.1.3. Gebruiksvoorwaarden en gegevensuitwisseling

De eerste keer dat u bepaalde diensten en apps start, verschijnt mogelijk een pop-upvenster met de titel **Voorwaarden en Gegevensuitwisseling**.

Het venster dient om te informeren over de gebruiksvoorwaarden en het beleid voor gegevensuitwisseling dat Volvo hanteert. Door akkoord te gaan gegevensuitwisseling stemt de gebruiker erin toe dat de auto bepaalde informatie verstuurt. Dit is een vereiste voor optimale werking van bepaalde diensten en apps.

De gegevensuitwisseling voor connected diensten en gedownloadde apps is standaard gedeactiveerd<sup>[1]</sup>. Om bepaalde connected diensten en apps in de auto te kunnen gebruiken moet de gegevensuitwisseling worden geactiveerd. Gegevensuitwisseling kan worden ingesteld via het instellingenmenu van het middendisplay of op het moment dat de diensten of apps worden gestart op het middendisplay.

#### Integriteit en gegevensuitwisseling

Toen de software-update in november 2017 beschikbaar kwam, zijn de integriteits- en gegevensuitwisselinginstellingen voor connected diensten en gedownloadde apps geïntroduceerd. U vindt de instellingen onder **Privacy en gegevens** in het instellingenmenu op het middendisplay van de auto.

Daar kunt u kiezen welke connected diensten gegevens mogen uitwisselen. Gegevensuitwisseling voor gedownloadde apps kan hier ook worden gedeactiveerd. Let erop dat diensten en apps niet naar behoren kunnen werken als gegevensuitwisseling is gedeactiveerd.

Na het herstellen van de fabrieksinstellingen of na bijv. een bezoek aan de werkplaats of een software-update kunnen de instellingen voor gegevensuitwisseling zijn teruggezet naar de standaardwaarden. In dat geval moet de gegevensuitwisseling voor connected diensten en gedownloadde apps opnieuw worden geactiveerd.

 **N.b.**

De instellingen voor privacy en gegevensuitwisseling zijn uniek voor ieder bestuurdersprofiel.

\* Optie/accessoire.

<sup>[1]</sup> Geldt niet voor Volvo On Call\*.

---

## 13.5.1.4. Gegevensuitwisseling activeren en deactiveren

In het instellingsmenu van het middendisplay kunt u de gegevensuitwisseling van de desbetreffende diensten en apps instellen.

- 1 Druk op **Instellingen** op het hoofdscherm van het middendisplay.
- 2 Tik op **Systeem** → **Privacy en gegevens**.
- 3 Geef aan of u de gegevensuitwisseling wilt in- of uitschakelen voor bepaalde diensten en alle apps.

Als de gegevensuitwisseling voor connected diensten of gedownloade apps niet al is geactiveerd, kunt u dat doen tijdens het eerste gebruik via het middendisplay. De eerste keer dat u connected diensten of gedownloade apps gebruikt en na bijv. het herstellen van de fabrieksinstellingen of het downloaden van bepaalde software-updates moet u akkoord gaan met Volvo's voorwaarden voor connected diensten. Let er in dat geval op dat u daarmee ook de gegevensuitwisseling activeert voor andere connected diensten en gedownloade apps waarvoor u de gegevensuitwisseling al eerder hebt geactiveerd.

 **N.b.**

Na een bezoek aan een Volvo-werkplaats moet u de gegevensuitwisseling mogelijk opnieuw inschakelen om weer gebruik te kunnen maken van connectiviteitsdiensten en apps.

---

## 13.5.1.5. Gegevensuitwisseling voor Volvo On Call

Gegevensuitwisseling voor de dienst Volvo On Call is standaard geactiveerd. Dat betekent dat u gegevensuitwisseling voor de dienst bij aanschaf van een nieuwe auto of bijv. na het terugzetten naar de fabrieksinstellingen niet hoeft te activeren.

U kunt er zelf voor kiezen om gegevensuitwisseling voor Volvo On Call te deactiveren. Let erop dat de meeste Volvo On Call-functies gegevens moeten kunnen uitwisselen om ze te kunnen gebruiken. Als u de Volvo Cars-app met uw auto hebt verbonden, wordt in de app een bericht getoond dat de functie gegevensuitwisseling voor Volvo On Call is gedeactiveerd.

Alleen voor uw Volvo On Call-diensten is gegevensuitwisseling standaard geactiveerd. Gegevensuitwisseling voor uw andere connected diensten en gedownloade apps blijft gedeactiveerd en moet worden geactiveerd om ze te kunnen gebruiken.

---

## 13.5.1.6. Gegevensuitwisseling voor bestuurdersprofiel

Als u een nieuw bestuurdersprofiel gaat gebruiken, worden de instellingen voor gegevensuitwisseling in de standaardinstellingen van de auto opgeslagen en gedeactiveerd.

Als u een nieuw bestuurdersprofiel wilt gaan gebruiken, moet gegevensuitwisseling worden geactiveerd voor de connected diensten die voor het profiel moeten worden gebruikt. Dat geldt ook als u gegevensuitwisseling voor connected diensten eerder voor andere bestuurdersprofielen hebt geactiveerd.

Het kan na een bezoek aan de werkplaats of een software-update zo zijn dat bepaalde instellingen in uw auto zijn gereset naar de standaardinstellingen. Aangezien de instellingen voor gegevensuitwisseling uniek zijn voor elk bestuurdersprofiel, moet gegevensuitwisseling individueel voor elk profiel worden geheractiveerd.

**i** **N.b.**

Bij aankoop van een nieuwe Volvo kan de dealer u vaak helpen met de instellingen in de auto en samen met u de verschillende instellingsopties doornemen. Dit kan onder meer betekenen dat gegevensuitwisseling voor connected diensten al is ingeschakeld bij aflevering van de nieuwe auto.

Als u dan overschakelt op een nieuw bestuurdersprofiel zijn de instellingen voor gegevensuitwisseling van dit nieuwe profiel uitgeschakeld, zodat u de te gebruiken connected dienst eerst moet inschakelen. Hetzelfde geldt voor de instellingen voor gegevensuitwisseling voor gedownloadde apps.

#### **Controleren welk bestuurdersprofiel er wordt gebruikt**

De instellingen voor gegevensuitwisseling kunnen per bestuurdersprofiel in uw auto verschillen. Voor het ene profiel kan bijv. gegevensuitwisseling voor slechts één onlinedienst zijn geactiveerd, terwijl voor een ander profiel uitwisseling voor alle diensten en gedownloadde apps is geactiveerd.

Als u het gevoel hebt dat bepaalde apps of connected diensten in uw auto niet naar behoren werken, bijv. als u bij verschillende ritten het verzoek krijgt gegevensuitwisseling te activeren, moet u controleren welk bestuurdersprofiel actief is en voor welke diensten het profiel gegevensuitwisseling heeft ingeschakeld.

U kunt het bestuurdersprofiel wijzigen onder **Profiel** in het hoofdscherm van het middendisplay.

U kunt er altijd voor kiezen om gegevensuitwisseling voor de te gebruiken connected diensten in een bestuurdersprofiel in te schakelen, maar als het profiel is beveiligd en de instellingen zijn opgeslagen, zijn alle wijzigingen slechts tijdelijk. Dit komt doordat in een beveiligd bestuurdersprofiel alle instellingen terugkeren naar de laatst opgeslagen waarde als de auto wordt uitgeschakeld en vergrendeld.

Ga om wijzigingen in een beveiligd bestuurdersprofiel op te slaan naar **Instellingen** → **Systeem** → **Bestuurdersprofielen** → **Profiel bewerken** in uw middendisplay en druk onderin het scherm om de wijzigingen voor het profiel op te slaan.

---

## **13.5.1.7. Gegevensuitwisseling voor diensten**

Als u gegevensuitwisseling niet voor een connected dienst of gedownloadde apps hebt geactiveerd, kunt u dat doen als u ze start op het middendisplay. De eerste keer dat u een dienst start na bijv. het herstellen van de fabrieksinstellingen of het downloaden van bepaalde software-updates moet u ook akkoord gaan met Volvo's voorwaarden voor connected diensten.

### **Gegevensuitwisseling activeren wanneer u een dienst start**

- 1 Kies de te activeren functie of dienst.

De inhoud van deze handleiding geeft de status van de gebruikershandleiding weer op het moment van drukken en is mogelijk niet volledig geldig in toekomstige gevallen. Raadpleeg voor meer informatie de eerste pagina voor de volledige disclaimer.

- De eerste keer dat u een dienst start en ook na bijv. het herstellen van de fabrieksinstellingen of het downloaden van bepaalde software-updates moet u eerst akkoord gaan met Volvo's voorwaarden voor connected diensten.

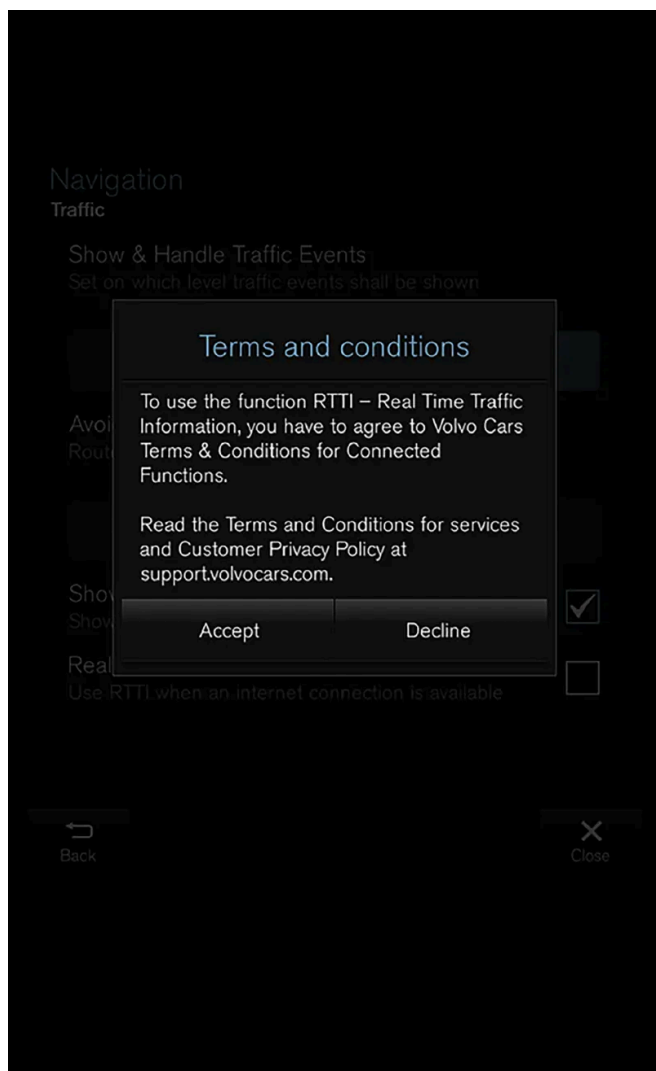

- 2 Ga akkoord met gegevensuitwisseling voor de dienst of breek af.

Als u akkoord gaat, wordt gegevensuitwisseling geactiveerd en kunt u de dienst gebruiken.

## Gegevensuitwisseling activeren als u een app start

Voor het goedkeuren van gegevensuitwisseling voor een app moet u de app starten en op **toestaan** in het pop-upvenster klikken.

U kunt gegevensuitwisseling voor diensten en apps deactiveren in het instellingenmenu onder **Systeem** → **Privacy en gegevens** → **Gegevensuitwisseling**.

---

## 13.5.1.8. Volvo ID

Volvo ID is een persoonlijke ID waarmee u gebruikmakend van één gebruikersnaam en wachtwoord toegang krijgt tot diverse diensten.

De inhoud van deze handleiding geeft de status van de gebruikershandleiding weer op het moment van drukken en is mogelijk niet volledig geldig in toekomstige gevallen. Raadpleeg voor meer informatie de eerste pagina voor de volledige disclaimer.

**i N.b.**

Het dienstenaanbod kan in de loop der tijd aangepast worden en hangt af van het uitrustingsniveau en de markt.

Een voorbeeld van een dienst waarbij de Volvo ID nodig is, is het controleren van de auto via uw telefoon met de Volvo Cars-app<sup>[1]</sup>.

**i N.b.**

Bij wijziging van een gebruikersnaam/wachtwoord voor een bepaalde dienst (zoals Volvo On Call) geldt deze wijziging ook automatisch voor de overige diensten.

De Volvo ID wordt geregistreerd vanuit de auto, [volvoid.eu.volvocars.com/Account](https://volvoid.eu.volvocars.com/Account/) [<https://volvoid.eu.volvocars.com/Account/>] of de Volvo Cars-app.

Wanneer een Volvo ID is aangemaakt komen meer diensten beschikbaar. Er zijn meerdere Volvo ID's aan dezelfde auto te koppelen en het is ook mogelijk om één Volvo ID aan meerdere auto's te koppelen.

\* Optie/accessoire.

<sup>[1]</sup> Voor mensen met Volvo On Call\*.

---

## 13.5.1.9. Volvo ID aanmaken

Een Volvo ID is op verschillende manieren aan te maken. Als u de Volvo ID aanmaakt op [volvoid.eu.volvocars.com/Account](https://volvoid.eu.volvocars.com/Account/) [<https://volvoid.eu.volvocars.com/Account/>] of met de Volvo Cars-app, moet u de Volvo ID ook aan de auto koppelen om gebruik te kunnen maken van de verschillende Volvo ID-diensten.

### Volvo ID registreren via de app Volvo ID

- 1 Download de app Volvo ID via **Download Center** op het appscherm van het middendispley.
- 2 Start de app en registreer een persoonlijk e-mailadres of een mobiel telefoonnummer.
- 3 Volg de instructies op die automatisch verstuurd worden naar het opgegeven e-mailadres/mobiel telefoonnummer.
  - Er is daarmee een Volvo ID aangemaakt en het ID staat automatisch geregistreerd voor de auto. De Volvo ID-diensten kunnen nu gebruikt worden.

### Volvo ID registreren via de Volvo Cars-app



- 1 Download de nieuwste versie van de Volvo Cars-app naar uw telefoon<sup>[1]</sup>.
  - 2 Kies voor het aanmaken van een Volvo ID.
  - 3 De website voor het aanmaken van een Volvo ID verschijnt.
  - 4 Geef een persoonlijk e-mailadres of een mobiel telefoonnummer aan.
  - 5 Volg de instructies op die automatisch verstuurd worden naar het opgegeven e-mailadres/mobiel telefoonnummer.
- Een Volvo ID is nu aangemaakt en klaar voor gebruik.

#### Volvo ID registreren via website van Volvo Cars

- 1 Ga naar [volvoid.eu.volvocars.com/Account](https://volvoid.eu.volvocars.com/Account/) [<https://volvoid.eu.volvocars.com/Account/>]. Kies voor het registreren van een Volvo ID.
  - 2 Geef een persoonlijk e-mailadres of een mobiel telefoonnummer aan.
  - 3 Volg de instructies op die automatisch verstuurd worden naar het opgegeven e-mailadres/mobiel telefoonnummer.
- Een Volvo ID is nu aangemaakt en klaar voor gebruik.

## Uw Volvo ID voor de auto registreren

Als de Volvo ID online werd aangemaakt of via de Volvo Cars-app, koppel deze dan aan de auto:

- 1 Download de app Volvo ID vanaf **Download Center** op het appscherm van het middendispley, als dat nog niet is gebeurd.

 **N.b.**

Om apps te kunnen downloaden moet de auto verbinding hebben met internet.

- 2 Start de app en vul uw Volvo ID in.
  - 3 Volg de instructies op, die automatisch naar het e-mailadres/mobiel telefoonnummer worden gestuurd dat aan uw Volvo ID is gekoppeld.
- Uw Volvo ID is daarmee voor de auto geregistreerd. De Volvo ID-diensten kunnen nu gebruikt worden.

<sup>[1]</sup> Deze is te vinden via bijv. Apple App Store of Google Play.

## 13.5.1.10. Uitgebreide verkeersinformatie

Wanneer uw auto een internetverbinding heeft kunt u toegang krijgen tot uitgebreide verkeersinformatie<sup>[1]</sup> (RTTI<sup>[2]</sup>) over verkeersopstoppingen, afgesloten wegen en andere zaken die uw reistijd kunnen beïnvloeden.

Als u de dienst RTTI hebt geactiveerd, wordt voortdurend informatie over verkeersgebeurtenissen en de verkeersstroom opgehaald via een internetdienst. Wanneer een auto doorstroominformatie aanvraagt, worden tegelijkertijd anonieme gegevens verstuurd over de doorstroom op de actuele locatie van de auto: dit verbetert de werking van de dienst. De anonieme gegevens worden alleen verstuurd, wanneer het RTTI geactiveerd is. Als de dienst niet is geactiveerd, worden er geen gegevens verstuurd.

U moet de dienst mogelijk opnieuw activeren na bepaalde software-updates, werkplaatsbezoekjes of bij aanmaak van een nieuw bestuurdersprofiel.

Wat het navigatiesysteem\* weergeeft zijn de actuele verkeersomstandigheden op snelwegen, grotere wegen en hoofdwegen en bepaalde centrumroutes.

Hoeveel verkeersinformatie er op de kaart verschijnt hangt af van de afstand tot de auto. Op de kaart verschijnt alleen verkeersinformatie voor punten binnen een straal van zo'n 120 km (75 mijl) rond de auto.

Op de kaart staan naast de standaardteksten en -symbolen ook aanduidingen voor de doorstroom die de snelheid aangeven ten opzichte van de maximumsnelheid voor een bepaald gedeelte. De doorstroom wordt aangeduid met gekleurde lijnen aan weerszijden van het gedeelte:

- Groen – geen storingen.
- Oranje – langzaam rijdend verkeer.
- Rood – drukte/opstopping/ongeval.
- Zwart – weg afgesloten.

### N.b.

Verkeersinformatie is niet in alle gebieden/landen beschikbaar.

De dekkinggebieden voor verkeersinformatie worden voortdurend uitgebreid.

<sup>[1]</sup> Geldt voor bepaalde markten.

<sup>[2]</sup> Real Time Traffic Information

\* Optie/accessoire.

## 13.5.1.11. Volvo On Call\*

Volvo On Call<sup>[1]</sup> biedt een directe verbinding met de auto, extra comfort en dag en nacht toegang tot hulp.

De functies zijn beschikbaar via de Volvo Cars-app<sup>[2]</sup> en via de ON CALL- en SOS-knoppen aan het plafond van de auto:



Het is bijv. mogelijk om rechtstreeks via de Volvo Cars-app op een telefoon de auto te vergrendelen en ontgrendelen. In een acute noodsituatie kunt u hulpdiensten laten uitrukken. Bij minder acute problemen, zoals een lekke band, kunt u wegehulp inroepen.

**i N.b.**

Gebruik de SOS-knop uitsluitend wanneer u betrokken bent geraakt bij een ongeluk, als iemand onwel wordt of als de auto en eventuele inzittenden in bedreigende situaties terechtkomen. De SOS-functie is alleen bestemd voor noodsituaties. Bij misbruik worden u mogelijk extra kosten in rekening gebracht.

De Volvo Cars-app en de ON CALL-knop zijn te gebruiken voor alle andere diensten<sup>[3]</sup> met inbegrip van wegehulp.

## Volvo On Call-systeem

Volvo On Call is gekoppeld aan het beveiligings- en alarmsysteem van de auto en aan de overige autosystemen, zoals de vergrendelingen en de klimaatregeling. De auto is voorzien van een geïntegreerde modem voor communicatie met de Volvo On Call-helpdesk en de Volvo Cars-app. Voor het bepalen van de autopositie wordt gebruikgemaakt van GNSS (Global Navigation Satellite System).

## Verwerken van persoonsgegevens

Om u alle functies met betrekking tot de Volvo On Call-dienst te kunnen bieden, moeten bepaalde gegevens, waaronder persoonsgegevens, worden verwerkt. Ga voor meer informatie over voorwaarden en privacy naar [volvocars.com/intl/legal](https://www.volvocars.com/intl/legal) [<https://www.volvocars.com/intl/legal>].

## Neem contact op met de helpdesk

Voor contact met de Volvo On Call-helpdesk gebruikt u de ON CALL-knop van de auto of de Volvo Cars-app.

**i N.b.**

Alle gesprekken met de Volvo On Call-helpdesk worden mogelijk opgenomen.

\* Optie/accessoire.

[1] De beschikbaarheid verschilt per markt.

[2] De beschikbare functies verschillen per markt.

[3] De beschikbare diensten verschillen per markt.

---

## 13.5.2. Tips voor het gebruik van de Bluetooth-verbinding

Als u het gevoel hebt dat de verbinding tussen uw auto en uw Bluetooth-apparaat niet is zoals verwacht, kunnen de volgende tips helpen.

### Bij aansluiten van mobiel apparaat op uw auto via Bluetooth

Als u problemen ervaart bij het aansluiten van een mobiel apparaat op de auto via Bluetooth:

- Controleer of de batterij van het apparaat voldoende is opgeladen (het is een goed idee om te controleren of het apparaat minimaal 50% is opgeladen)
- Controleer of Bluetooth is ingeschakeld op zowel het apparaat als in de auto
- Controleer of er een Bluetooth-aansluiting is en sluit de auto aan op het te gebruiken apparaat.
- Probeer indien mogelijk om een ander apparaat in de auto aan te sluiten via Bluetooth om te controleren of het probleem in het apparaat of in de auto zit

Als de problemen blijven bestaan:

1. Verwijder alle Bluetooth-instellingen van eerder toegevoegde apparaten uit de auto
2. Start het te gebruiken apparaat opnieuw op
3. Probeer het apparaat opnieuw aan te sluiten

### Media afspelen via Bluetooth

Als u problemen ervaart bij het afspelen van media in de auto via een mobiel apparaat:

- Probeer de app of bron waarvan u de media wilt afspelen opnieuw op te starten
- Door media van een andere bron op het mobiele apparaat af te spelen kunt u controleren of het probleem bij de bron of bij het apparaat ligt.
- Verplaats het apparaat en controleer of het afspelen beter gaat
- Schakel apps uit die open zijn op de achtergrond
- Start het apparaat waarvan u de media wilt afspelen opnieuw op

Controleer als niets van het bovenstaande helpt de Bluetooth-aansluiting tussen het mobiele apparaat en de auto. Zie het hoofdstuk "Bij aansluiten van mobiel apparaat op uw auto via Bluetooth".

### Geluidsvolume

Als u het gevoel hebt dat het geluidsniveau lager is dan verwacht als u de handsfree-functie via Bluetooth gebruikt, moet u eerst controleren of de geluidsinstellingen van het mobiele apparaat moeten worden aangepast voordat u het geluidsvolume in de auto verhoogt.

**i N.b.**

Bij bepaalde telefoons moet het Bluetooth-volume van de telefoon handmatig worden ingesteld op 100% om te zorgen dat het geluidsvolume in de auto voldoende hoog kan worden. Deze instelling moet worden verricht voor elke telefoon die gekoppeld wordt. De instelling wordt een keer voor telefoongesprekken en een keer voor streamen van media verricht. Daarna onthoudt het systeem de instelling en deze hoeft niet te worden herhaald als de telefoon de volgende keer wordt aangesloten.

### 13.5.3. Internetverbinding voor de auto maken via een telefoon met Bluetooth-verbinding

Deel de internetverbinding van een telefoon via Bluetooth om een internetverbinding te maken en toegang te krijgen tot diverse onlinediensten voor de auto.

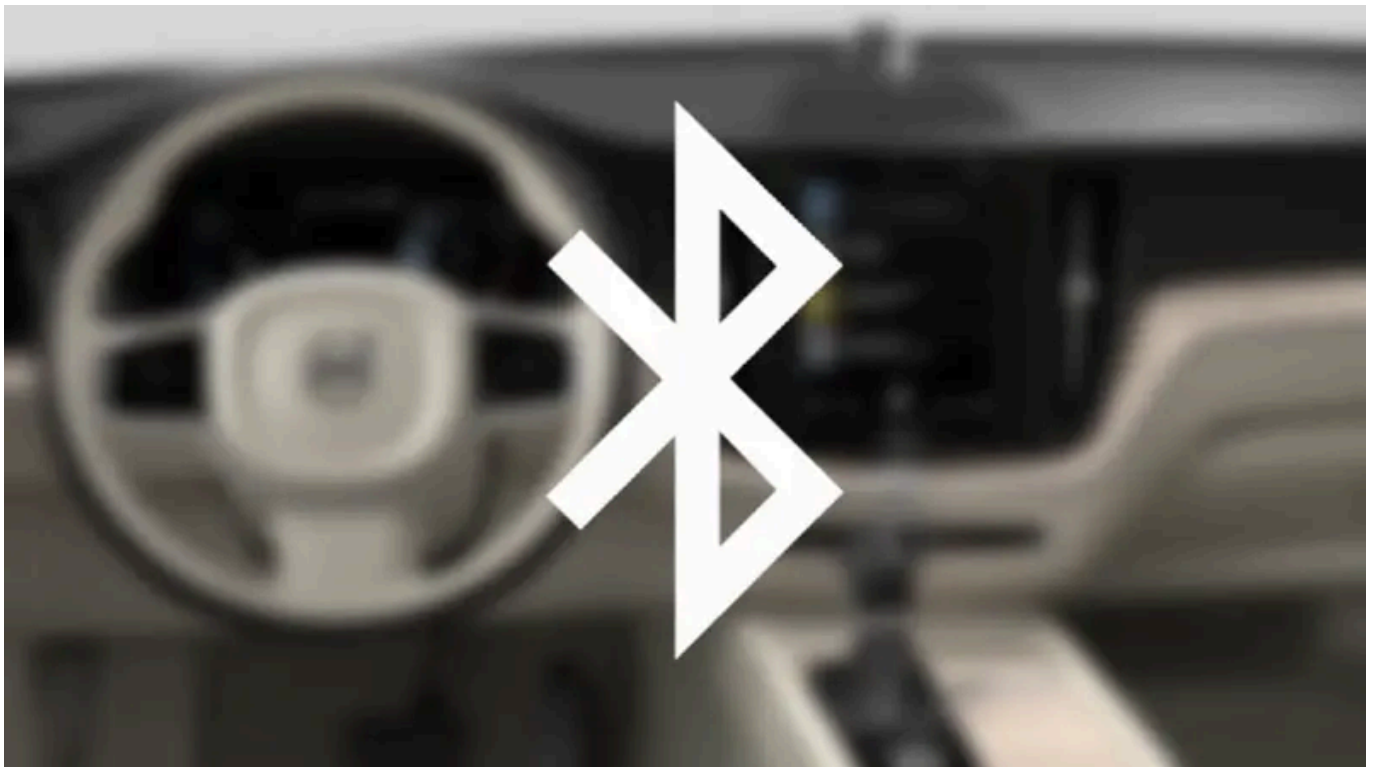

- 1 Om een internetverbinding te kunnen maken voor de auto via een telefoon met Bluetooth-verbinding moet de bewuste telefoon eenmaal eerder via Bluetooth met de auto zijn verbonden.
- 2 Controleer of de telefoon ondersteuning biedt voor "internet sharing" en of de functie is geactiveerd. Bij een iPhone heet deze functie "internet sharing". Bij Android-telefoons kan deze functie verschillende namen hebben, maar de functie wordt

vaak aangeduid als "hotspot". Bij iPhone-telefoons moet tevens de menupagina "internet sharing" geopend zijn totdat een internetverbinding is gemaakt.

- 3 Als de telefoon eerder via Bluetooth was verbonden, tik dan op **Instellingen** op het hoofdscherm van het middenschermbij.
  - 4 Tik op **Communicatie** → **Bluetooth-apparaten**.
  - 5 Vink het vakje voor **Bluetooth-internetaansluiting** aan onder de rubriek **Internetverbinding**.
  - 6 Als u een andere methode voor de internetverbinding gebruikt, bevestigt u de keuze van een andere verbindingmethode.
- Uw auto heeft daarmee een internetverbinding via de via Bluetooth aangesloten telefoon.

**i N.b.**

De telefoon en netwerkprovider moeten tethering (het delen van een internetverbinding) ondersteunen en de bundel moet inclusief dataverkeer zijn.

**i N.b.**

Bij gebruik van Apple CarPlay kunt u alleen een internetverbinding voor de auto maken via Wi-Fi of de automodem\*.

\* Optie/accessoire.

---

## 13.5.4. Auto met actieve internetverbinding\*

Wanneer de auto een internetverbinding heeft kunt u bijvoorbeeld gebruikmaken van webradio en muziekdiensten via boordapps, software downloaden en contact opnemen met de dealer.

De auto maakt een internetverbinding via Bluetooth, Wi-Fi of via de ingebouwde automodem\* (simkaart).

Wanneer de auto een internetverbinding heeft, is het mogelijk om de internetverbinding (wifi-hotspot) te delen, zodat andere eenheden zoals tablets gebruik kunnen maken van de internetverbinding<sup>[1]</sup>.

Een symbool op de statusbalk van het middendisplay geeft de internetstatus weer.



**i N.b.**

Bij gebruik van internet wordt data overgebracht (dataverkeer) en dat kan kosten met zich meebrengen.  
Het activeren van dataroaming kan tot verdere kosten leiden.  
Informeer bij uw provider naar de kosten voor dataverkeer.

**i N.b.**

Bij gebruik van Apple CarPlay kunt u alleen een internetverbinding voor de auto maken via Wi-Fi of de automodem\*.

**i N.b.**

Bij gebruik van Android Auto kunt u een internetverbinding voor de auto maken via Wi-Fi, Bluetooth of de automodem\*.

Voordat de auto met internet wordt verbonden, moet u de supportinformatie over voorwaarden voor diensten en het privacybeleid voor klanten doornemen op [volvocars.com](https://www.volvocars.com/) [<https://www.volvocars.com/>].

\* Optie/accessoire.

<sup>[1]</sup> Geldt niet bij aansluiting met Wi-Fi.

## 13.5.5. Tips bij problemen met de internetverbinding

Hier vindt u tips die van pas kunnen komen bij problemen bij het maken van een internetverbinding voor de auto.

- Als de klok op nul gesteld is, zoals het geval is bij het verbreken van de accustroom in verband met een werkplaatsbezoek, moet u de klok eerst opnieuw instellen voordat een internetverbinding mogelijk is.
- Let erop dat sommige telefoons de gedeelde internetverbinding verbreken, wanneer de verbinding met de auto is verbroken (bijvoorbeeld als de telefoon met de Wi-Fi-hotspot uit de auto wordt genomen). Om een nieuwe internetverbinding te maken, moet u de "internet sharing" (mobiele/persoonlijke hotspot) op de telefoon activeren.
- Auto's waaraan een Volvo On Call\*-abonnement is gekoppeld, kunnen een internetverbinding maken via de automodem (P-SIM). Als de internetverbinding wegvalt, zal de auto de verbinding automatisch proberen te herstellen.

\* Optie/accessoire.

---

## 13.5.6. Internetverbinding van auto delen via Wi-Fi-hotspot



Als de auto een internetverbinding heeft, is het mogelijk om de internetverbinding te delen, zodat andere eenheden die kunnen gebruiken<sup>[1]</sup>.

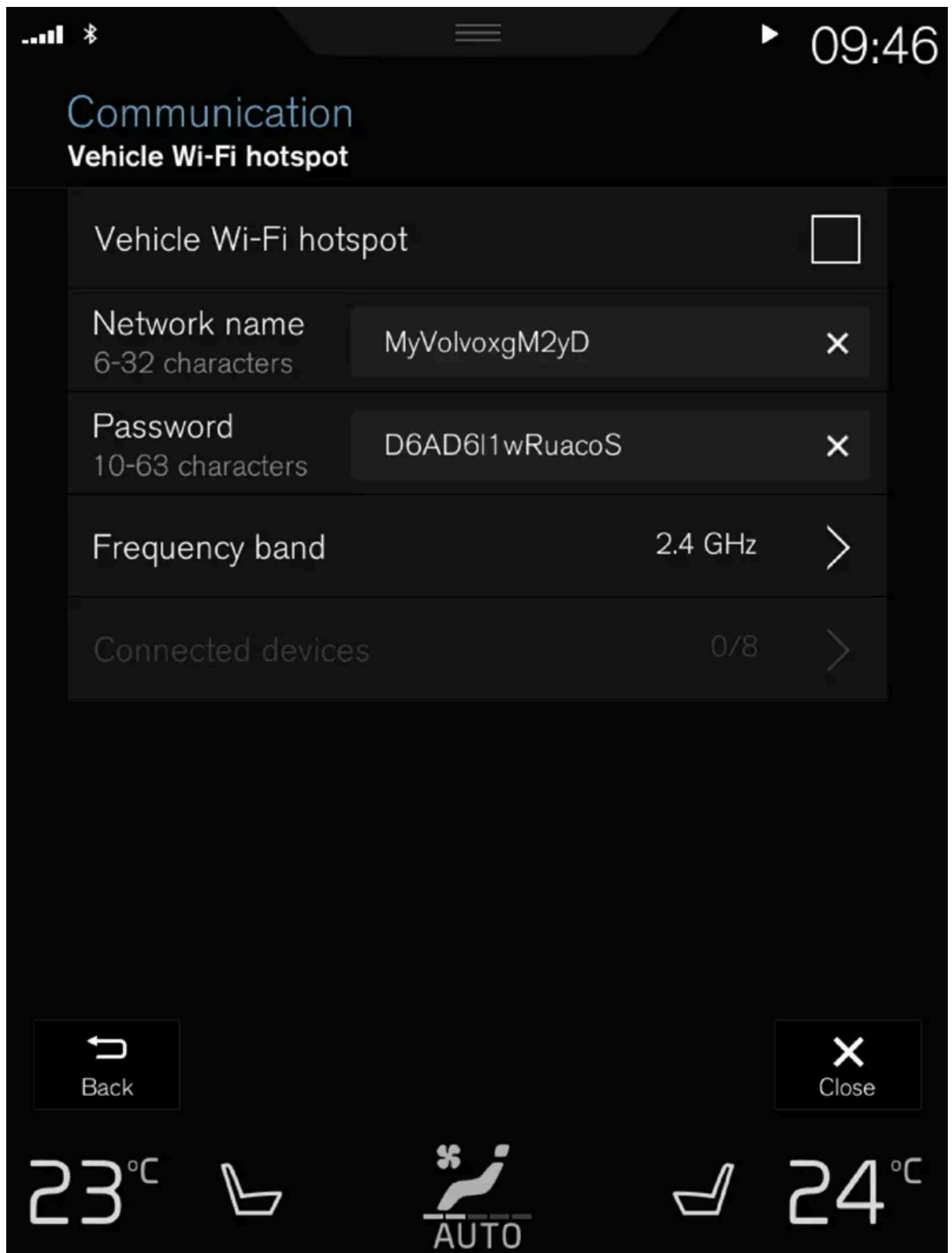

De provider (simkaart) moet ondersteuning bieden voor tethering (delen van de internetverbinding).

- 1 Tik op **Instellingen** in het hoofdscherm.
  - 2 Tik op **Communicatie** → **Wi-Fi hotspot auto**.
  - 3 Druk op **Netwerknaam** en geeft de wifi-hotspot een naam.
  - 4 Druk op **Wachtwoord** en kies een wachtwoord dat u vervolgens op de te koppelen eenheden moet aangeven.
  - 5 Druk op **Frequentieband** en kies de zendfrequentie voor de wifi-hotspot. Let erop dat de te hanteren frequentieband niet op alle markten te specificeren is.
  - 6 Activeer/deactiveer de functie door het vakje voor **Wi-Fi hotspot auto** aan/uit te vinken.
  - 7 Als u Wi-Fi gebruikt als methode voor de internetverbinding, bevestigt u de keuze van een andere verbindingmethode.
- Externe eenheden kunnen vervolgens verbinding maken met de "internet sharing" (Wi-Fi-hotspot) van de auto.

 **N.b.**

Het activeren van Wi-Fi-hotspot kan tot verdere kosten van uw provider leiden.

Informeer bij uw provider naar de kosten voor dataverkeer.

Een symbool op de statusbalk van het middendispley geeft de status weer van de internetverbinding.

Druk op **Aangesloten apparaten** voor een lijst met de op dit moment aangesloten eenheden.

<sup>[1]</sup> Geldt niet wanneer de auto een internetverbinding via Wi-Fi heeft.

---

## 13.5.7. Internetverbinding voor de auto maken via een telefoon (Wi-Fi)

Deel de internetverbinding van een telefoon via wifi om een internetverbinding te maken en toegang te krijgen tot diverse onlinediensten voor de auto.



- 1 Controleer of de telefoon ondersteuning biedt voor "internet sharing" en of de functie is geactiveerd. Bij een iPhone heet deze functie "internet sharing". Bij Android-telefoons kan deze functie verschillende namen hebben, maar de functie wordt vaak aangeduid als "hotspot". Bij iPhone-telefoons moet tevens de menupagina "internet sharing" geopend zijn totdat een internetverbinding is gemaakt.
  - 2 Tik op **Instellingen** in het hoofdscherm.
  - 3 Ga verder naar **Communicatie** → **Wi-Fi**.
  - 4 Activeer/deactiveer de optie door het vakje voor Wi-Fi aan/uit te vinken.
  - 5 Als u een andere methode voor de internetverbinding gebruikt, bevestigt u de keuze van een andere verbindingsmethode.
  - 6 Tik op de naam van het netwerk waarop u wilt aansluiten.
  - 7 Geef het wachtwoord van het netwerk aan.
- De auto maakt een verbinding tot stand met het netwerk.

Let erop dat sommige telefoons de internetverbinding verbreken, wanneer de verbinding met de auto is verbroken (zoals wanneer u de auto ergens parkeert tot de volgende keer dat u hem nodig hebt). In dat geval moet u bij een volgend gebruik van de telefoon de "internet sharing" opnieuw activeren.

Een telefoon die verbinding heeft gemaakt met de auto wordt opgeslagen voor later gebruik. Om een lijst met opgeslagen netwerken weer te geven of opgeslagen netwerken handmatig te verwijderen, gaat u naar **Instellingen** → **Communicatie** → **Wi-Fi** → **Opgeslagen netwerken**.

De inhoud van deze handleiding geeft de status van de gebruikershandleiding weer op het moment van drukken en is mogelijk niet volledig geldig in toekomstige gevallen. Raadpleeg voor meer informatie de eerste pagina voor de volledige disclaimer.

**i** N.b.

De telefoon en netwerkprovider moeten tethering (het delen van een internetverbinding) ondersteunen en de bundel moet inclusief dataverkeer zijn.



De eisen die aan de techniek en beveiliging voor de wifi-verbinding worden gesteld staan elders beschreven.

## 13.5.8. Internetverbinding voor de auto maken via automodem (simkaart)

Het is mogelijk een internetverbinding te maken via de automodem en een persoonlijke simkaart (P-SIM)\*.

Auto's uitgerust met Volvo On Call gebruiken voor de diensten de internetverbinding met de automodem.



Plaats een persoonlijke simkaart in de houder bij de vloer aan de passagierszijde.

Let erop dat de simkaartlezer van de auto een **mini-SIM** vereist.

- 2 Tik op **Instellingen** in het hoofdscherm.
  - 3 Tik op **Communicatie** → **Internet via automodem**.
  - 4 Activeer/deactiveer de functie door het vakje voor **Internet via automodem** aan/uit te vinken.
  - 5 Als u een andere methode voor de internetverbinding gebruikt, bevestigt u de keuze van een andere verbindingsmethode.
  - 6 Geef de pincode van de simkaart aan.
- De auto maakt een verbinding tot stand met het netwerk.

**i** N.b.

Let op: de simkaart die wordt gebruikt voor de internetverbinding via P-SIM kan niet hetzelfde telefoonnummer hebben als de simkaart van de telefoon. Als dat wel gebeurt, kunnen er geen gesprekken worden doorgeschakeld naar de telefoon. Gebruik daarom voor de internetverbinding een simkaart met een apart telefoonnummer óf een datakaart die geen gesprekken verwerkt en om die reden de werking van de telefoon niet kan verstoren.

\* Optie/accessoire.

---

## 13.5.9. Instellingen voor automodem\*

De auto is uitgerust met een modem die u kunt gebruiken om de auto met internet te verbinden. U kunt de internetverbinding tevens delen via Wi-Fi.

- 1 Tik op **Instellingen** in het hoofdscherm.
  - 2 Tik op **Communicatie** → **Internet via automodem** en kies instellingen.
- **Internet via automodem** - aangeven of automodem moet worden gebruikt voor internetverbinding.
  - **Datagebruik** - bij het indrukken van **Reset** worden de tellers voor de ontvangen en verstuurd hoeveelheid gegevens op nul gezet.
  - **Netwerk**

Provider selecteren - netwerkprovider automatisch of handmatig kiezen.

Roaming - is dit vakje aangevinkt, dan zal de automodem proberen verbinding te maken met internet op het moment dat de auto zich in het buitenland buiten het thuisnetwerk bevindt. Let erop dat dit tot hoge kosten kan leiden. Controleer uw roamingovereenkomst met betrekking tot dataverkeer in het buitenland met uw netwerkprovider in uw eigen land.

- **Pincode simkaart**

Wijzig pincode - maximaal 4 cijfers aangeven.

Pincode uitschakelen - aangeven of de pincode vereist is voor gebruik van de simkaart.

- **Aanvraagcode verzenden** - bestemd om bijvoorbeeld het saldo op een chipkaart op te laden of te controleren. Deze functie is afhankelijk van de provider.

**i N.b.**

Let op: de simkaart die wordt gebruikt voor de internetverbinding via P-SIM kan niet hetzelfde telefoonnummer hebben als de simkaart van de telefoon. Als dat wel gebeurt, kunnen er geen gesprekken worden doorgeschakeld naar de telefoon. Gebruik daarom voor de internetverbinding een simkaart met een apart telefoonnummer óf een datakaart die geen gesprekken verwerkt en om die reden de werking van de telefoon niet kan verstoren.

\* Optie/accessoire.

---

## 13.5.10. Geen internetverbinding of een slechte verbinding

Factoren die van invloed zijn op de internetverbinding

De uitgewisselde hoeveelheid gegevens is afhankelijk van de diensten of apps die in de auto worden gebruikt. Het streamen van audio kan bijvoorbeeld tot een grote hoeveelheid dataverkeer leiden en dat vereist een goede verbinding en signaalsterkte.

### Verbinding tussen telefoon en auto

De snelheid van de internetverbinding kan variëren afhankelijk van de positie van de telefoon in de auto. Plaats de telefoon dicht bij het middendispley om de signaalsterkte te verbeteren. Zorg dat de signalen niet worden gehinderd.

### Verbinding tussen telefoon en netwerkprovider

De snelheid binnen het mobiele netwerk varieert afhankelijk van de dekking op de actuele locatie. Een slechtere netwerkdekking is bijvoorbeeld mogelijk in tunnels, achter bergen, in diepe dalen of in gebouwen. De snelheid is ook afhankelijk van uw overeenkomst met uw teleprovider.

**i N.b.**

Neem bij problemen met de dataoverdracht contact op met uw provider.

### Telefoon herstarten

Problemen met de internetverbinding zijn soms te verhelpen door de telefoon opnieuw op te starten.

---

## 13.5.11. Wi-Fi-netwerk verwijderen

Niet gebruikte netwerken verwijderen.

**1** Tik op **Instellingen** in het hoofdscherm.

De inhoud van deze handleiding geeft de status van de gebruikershandleiding weer op het moment van drukken en is mogelijk niet volledig geldig in toekomstige gevallen. Raadpleeg voor meer informatie de eerste pagina voor de volledige disclaimer.

- 2 Ga verder naar **Communicatie** → **Wi-Fi** → **Opgeslagen netwerken**.
  - 3 Druk op **Vergeeten** voor het te verwijderen netwerk.
  - 4 Bevestig uw keuze.
- De auto zal vervolgens geen verbinding tot stand brengen met het desbetreffende netwerk.

## Alle netwerken uit geheugen verwijderen

U kunt alle netwerken in één keer verwijderen door de fabrieksinstellingen te herstellen. Houd er in dat geval rekening mee dat dan de fabrieksinstellingen worden hersteld voor alle gebruikersgegevens en systeeminstellingen.

---

## 13.5.12. Techniek en veiligheid rond Wi-Fi

Mogelijke netwerktypes voor aansluiting.

Aansluiting is alleen mogelijk op netwerken van het volgende type:

- Frequentie - 2,4 of 5 GHz<sup>[1]</sup>.
- Standaarden - 802.11 a/b/g/n.
- Beveiligingstype - WPA2-AES-CCMP.

Het Wi-Fi-systeem van de auto is zo ingericht dat het Wi-Fi-eenheden in de auto kan hanteren.

Als meerdere eenheden op dezelfde frequentie actief zijn, kunnen de prestaties afnemen.

<sup>[1]</sup> Het kiezen van een frequentie is niet op alle markten mogelijk.

---

## 13.6. Audio, media en internet

Het audio- en mediasysteem bestaat uit een mediaspeler en een radio. Het is ook mogelijk een telefoon aan te sluiten via Bluetooth om handsfree te bellen of draadloos muziek in de auto af te spelen. Wanneer de auto een internetverbinding heeft, kunt u ook apps gebruiken voor het afspelen van media.



Overzicht van geluid en media

De functies zijn te bedienen met stemcommando's, de knoppenset op het stuurwiel of via het middendispley. Het hangt van het audiosysteem van de auto af hoeveel luidsprekers en versterkers er in de auto zitten.

#### Systeemupdate

Het audio- en mediasysteem wordt voortdurend verder verbeterd. Wij raden aan om systeemupdates te downloaden zodra deze beschikbaar zijn.

---

## 13.7. Licentieovereenkomst voor audio en media

Een licentie is een overeenkomst die toestemming verleent om bepaalde handelingen te verrichten of het recht om gebruik te maken van een product waar een andere rechtspersoon octrooi of eigendomsrechten op heeft, onder de voorwaarden vervat in de overeenkomst. Hier volgen de teksten van de overeenkomsten tussen Volvo en producenten/ontwikkelaars. Een groot aantal van deze teksten is in het Engels.

### Bowers & Wilkins

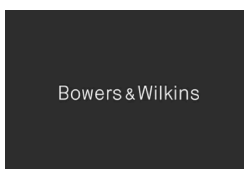

Bowers & Wilkins en B&W zijn handelsmerken die eigendom zijn van B&W Group Ltd. Nautilus is een handelsmerk dat eigendom is van B&W Group Ltd. Continuum is een handelsmerk dat eigendom is van Bowers & Wilkins. Bowers & Wilkins handelsmerken gelden voor geselecteerde markten.



## Dirac Unison®



Dirac Unison optimaliseert de luidsprekers qua tijd, ruimte en frequentie voor optimale basintegratie en helderheid. De technologie maakt ook een waarheidsgetrouwe weergave mogelijk van de akoestische eigenschappen van specifieke concertzalen. Met behulp van geavanceerde algoritmes stuurt Dirac Unison op digitale wijze alle luidsprekers aan op basis van akoestische metingen met een grote nauwkeurigheid. Net als een echte dirigent garandeert Dirac Unison dat de luidsprekers bij de weergave perfect op elkaar zijn afgestemd.

## DivX®



DivX®, DivX Certified® en daaraan gerelateerde logo's zijn handelsmerken die eigendom zijn van DivX, LLC en worden gebruikt onder licentie.

Dit DivX Certified® apparaat kan DivX® Home Theater videobestanden tot 576p weergeven (inclusief .avi, .divx). Download gratis software van [www.divx.com](http://www.divx.com) om digitale videobestanden te maken, weergeven en streamen.

OVER DIVX VIDEO-ON-DEMAND: Om Video-on-Demand-films (VOD) in DivX-formaat te kunnen afspelen moet u deze DivX Certified® eenheid eerst registreren. U vindt uw registratiecode via de sectie DivX VOD in het instellingsmenu van de eenheid. Breng voor meer informatie over het afronden van de registratie een bezoek aan [vod.divx.com](http://vod.divx.com).

### Octrooinummer

Beschermd door een of meer van de volgende octrooien in de VS. 7,295,673; 7,460,668; 7,515,710; 8,656,183; 8,731,369; RE45,052

## Gracenote®



Het copyright © van bepaalde delen van de inhoud berust bij Gracenote of zijn leveranciers.

Gracenote, Gracenote-logo en -logotype, "Powered by Gracenote" en Gracenote MusicID zijn geregistreerde handelsmerken of handelsmerken die eigendom zijn van Gracenote, Inc. in de VS en/of andere landen.

### Licentieovereenkomst Gracenote®

Deze toepassing of dit apparaat bevat software van Gracenote, Inc. uit Emeryville, Californië ("Gracenote"). Met de software van Gracenote ("Gracenote-software") kan deze toepassing schijf- en of bestandsidentificatie uitvoeren en muziekverwante gege-

vens ophalen, waaronder informatie over de naam, artiest, track en titel ("Gracernote-gegevens") vanuit online-servers of ingesloten databases (samen "Gracernote-servers"). De toepassing kan tevens andere functies verrichten. U mag Gracernote-gegevens uitsluitend gebruiken door middel van de beoogde eindgebruikersfuncties van deze toepassing of dit apparaat.

U stemt ermee in de Gracernote-gegevens, de Gracernote-software en Gracernote-servers uitsluitend voor uw eigen, niet-commercieel privégebruik te gebruiken. U stemt ermee in de Gracernote-software of welke Gracernote-gegevens dan ook niet aan derden toe te wijzen, te kopiëren, over te dragen of door te zenden. U STEM T ERMEE IN DE GRACENOTE-GEGEVENS, DE GRACENOTE-SOFTWARE OF DE GRACENOTE-SERVERS UITSLUITEND TE GEBRUIKEN OP DE MANIER DIE HIERIN UITDRUKKELIJK WORDT TOEGESTAAN.

U stemt ermee in dat uw niet-exclusieve licentie om de Gracernote-gegevens, de Gracernote-software en de Gracernote-servers te gebruiken, zal worden beëindigd als u inbreuk maakt op deze beperkingen. U gaat ermee akkoord dat u, als uw licentie eindigt, geen gebruik meer kunt maken van Gracernote-gegevens, de Gracernote-software en de Gracernote-servers. Gracernote heeft de exclusieve rechten met betrekking tot alle Gracernote-gegevens, alle Gracernote-software en alle Gracernote-servers, met inbegrip van alle eigendomsrechten. In geen geval is Gracernote aansprakelijk voor betaling aan u voor informatie die u verschaft. U stemt ermee in dat Gracernote, Inc. volgens deze overeenkomst uit eigen naam rechtstreeks mag toezien op naleving van de rechten jegens u.

De Gracernote-service gebruikt een unieke identificatiecode om query's na te sporen voor statistische doeleinden. Het doel van deze willekeurig toegewezen numerieke code is om de Gracernote-service query's te laten tellen zonder te weten wie u bent. Ga voor meer informatie naar de webpagina over het Privacybeleid van Gracernote voor de Gracernote-service.

De licentie voor de Gracernote-software en alle onderdelen van de Gracernote-gegevens wordt verstrekt op "AS IS"-basis. Gracernote doet geen toezeggingen en verstrekt geen garantie, uitdrukkelijk of stilzwijgend, ten aanzien van de juistheid van de Gracernote-gegevens op de Gracernote-servers. Gracernote behoudt zich het recht voor om gegevens te verwijderen van de Gracernote-servers of om gegevenscategorieën te wijzigen als Gracernote hiertoe voldoende reden ziet. Er wordt geen garantie verstrekt dat de Gracernote-software of Gracernote-servers geen onjuistheden bevatten of dat het functioneren van de Gracernote-software of Gracernote-servers ononderbroken zal zijn. Gracernote is niet verplicht u te voorzien van nieuwe, verbeterde of extra gegevenstypen of -categorieën die Gracernote mogelijk in de toekomst verschaft; Gracernote mag de diensten op elk moment beëindigen.

GRACENOTE WIJST ALLE GARANTIES, UITDRUKKELIJK OF STILZWIJGEND, INCLUSIEF MAAR NIET BEPERKT TOT STILZWIJGENDE GARANTIES MET BETREKKING TOT VERKOOPBAARHEID, GESCHIKTHEID VOOR EEN BEPAALD DOEL, EIGENDOMSRECHT EN HET GEEN INBREUK MAKEN OP RECHTEN VAN DERDEN, VAN DE HAND. GRACENOTE VERSTREKT GEEN GARANTIES TEN AANZIEN VAN DE RESULTATEN DIE WORDEN VERKREGEN VOOR UW GEBRUIK VAN GRACENOTE-SOFTWARE OF WELKE GRACENOTE-SERVER DAN OOK. GRACENOTE IS IN GEEN GEVAL AANSPRAKELIJK VOOR INDIRECTE OF GEVOLGSCHADE, GEDERFDE WINST OF VERLIES VAN INKOMSTEN.

© Gracernote, Inc. 2009

## Sensus software

This software uses parts of sources from clib2 and Prex Embedded Real-time OS - Source (Copyright (c) 1982, 1986, 1991, 1993, 1994), and Quercus Robusta (Copyright (c) 1990, 1993), The Regents of the University of California. All or some portions are derived from material licensed to the University of California by American Telephone and Telegraph Co. or Unix System Laboratories, Inc. and are reproduced herein with the permission of UNIX System Laboratories, Inc. Redistribution and use in source and binary forms, with or without modification, are permitted provided that the following conditions are met: Redistributions of source code must retain the above copyright notice, this list of conditions and the following disclaimer. Redistributions in binary form must reproduce the above copyright notice, this list of conditions and the following disclaimer in the documentation and/or other materials provided with the distribution. Neither the name of the <ORGANIZATION> nor the names of its contributors may be used to endorse or promote products derived from this software without specific prior written permission. THIS SOFTWARE IS PROVIDED BY THE COPYRIGHT HOLDERS AND CONTRIBUTORS "AS IS" AND ANY EXPRESS OR IMPLIED WARRANTIES, INCLUDING, BUT NOT LIMITED TO, THE IMPLIED WARRANTIES OF MERCHANTABILITY AND FITNESS FOR A PARTICULAR PURPOSE ARE DISCLAIMED. IN NO EVENT SHALL THE COPYRIGHT OWNER OR CONTRIBUTORS BE LIABLE FOR ANY DIRECT, INDIRECT, INCIDENTAL, SPECIAL, EXEMPLARY, OR CONSEQUENTIAL DA-

De inhoud van deze handleiding geeft de status van de gebruikershandleiding weer op het moment van drukken en is mogelijk niet volledig geldig in toekomstige gevallen. Raadpleeg voor meer informatie de eerste pagina voor de volledige disclaimer.

MAGES (INCLUDING, BUT NOT LIMITED TO, PROCUREMENT OF SUBSTITUTE GOODS OR SERVICES; LOSS OF USE, DATA, OR PROFITS; OR BUSINESS INTERRUPTION) HOWEVER CAUSED AND ON ANY THEORY OF LIABILITY, WHETHER IN CONTRACT, STRICT LIABILITY, OR TORT (INCLUDING NEGLIGENCE OR OTHERWISE) ARISING IN ANY WAY OUT OF THE USE OF THIS SOFTWARE, EVEN IF ADVISED OF THE POSSIBILITY OF SUCH DAMAGE.

This software is based in part on the work of the Independent JPEG Group.

This software uses parts of sources from "libtess". The Original Code is: OpenGL Sample Implementation, Version 1.2.1, released January 26, 2000, developed by Silicon Graphics, Inc. The Original Code is Copyright (c) 1991-2000 Silicon Graphics, Inc. Copyright in any portions created by third parties is as indicated elsewhere herein. All Rights Reserved. Copyright (C) [1991-2000] Silicon Graphics, Inc. All Rights Reserved. Permission is hereby granted, free of charge, to any person obtaining a copy of this software and associated documentation files (the "Software"), to deal in the Software without restriction, including without limitation the rights to use, copy, modify, merge, publish, distribute, sublicense, and/or sell copies of the Software, and to permit persons to whom the Software is furnished to do so, subject to the following conditions: The above copyright notice including the dates of first publication and either this permission notice or a reference to <http://oss.sgi.com/projects/FreeB/> shall be included in all copies or substantial portions of the Software. THE SOFTWARE IS PROVIDED "AS IS", WITHOUT WARRANTY OF ANY KIND, EXPRESS OR IMPLIED, INCLUDING BUT NOT LIMITED TO THE WARRANTIES OF MERCHANTABILITY, FITNESS FOR A PARTICULAR PURPOSE AND NONINFRINGEMENT. IN NO EVENT SHALL SILICON GRAPHICS, INC. BE LIABLE FOR ANY CLAIM, DAMAGES OR OTHER LIABILITY, WHETHER IN AN ACTION OF CONTRACT, TORT OR OTHERWISE, ARISING FROM, OUT OF OR IN CONNECTION WITH THE SOFTWARE OR THE USE OR OTHER DEALINGS IN THE SOFTWARE. Except as contained in this notice, the name of Silicon Graphics, Inc. shall not be used in advertising or otherwise to promote the sale, use or other dealings in this Software without prior written authorization from Silicon Graphics, Inc.

This software is based in parts on the work of the FreeType Team.

This software uses parts of SSLeay Library: Copyright (C) 1995-1998 Eric Young ([eyay@cryptsoft.com](mailto:eyay@cryptsoft.com)). All rights reserved

## Linux software

This product contains software licensed under GNU General Public License (GPL) or GNU Lesser General Public License (LGPL), etc.

You have the right of acquisition, modification, and distribution of the source code of the GPL/LGPL software.

You may download Source Code from the following website at no charge: [http://www.embedded-carmultimedia.jp/linux/oss/download/TVM\\_8351\\_013](http://www.embedded-carmultimedia.jp/linux/oss/download/TVM_8351_013)

The website provides the Source Code "As Is" and without warranty of any kind.

By downloading Source Code, you expressly assume all risk and liability associated with downloading and using the Source Code and complying with the user agreements that accompany each Source Code.

Please note that we cannot respond to any inquiries regarding the source code.

## camellia:1.2.0

Copyright (c) 2006, 2007

NTT (Nippon Telegraph and Telephone Corporation). All rights reserved.

Redistribution and use in source and binary forms, with or without modification, are permitted provided that the following conditions are met:

1. Redistributions of source code must retain the above copyright notice, this list of conditions and the following disclaimer as the first lines of this file unmodified.
2. Redistributions in binary form must reproduce the above copyright notice, this list of conditions and the following disclaimer in the documentation and/or other materials provided with the distribution.

THIS SOFTWARE IS PROVIDED BY NTT "AS IS" AND ANY EXPRESS OR IMPLIED WARRANTIES, INCLUDING, BUT NOT LIMITED TO, THE IMPLIED WARRANTIES OF MERCHANTABILITY AND FITNESS FOR A PARTICULAR PURPOSE ARE DISCLAIMED. IN NO EVENT SHALL NTT BE LIABLE FOR ANY DIRECT, INDIRECT, INCIDENTAL, SPECIAL, EXEMPLARY, OR CONSEQUENTIAL DAMAGES (INCLUDING, BUT NOT LIMITED TO, PROCUREMENT OF SUBSTITUTE GOODS OR SERVICES; LOSS OF USE, DATA, OR PROFITS; OR BUSINESS INTERRUPTION) HOWEVER CAUSED AND ON ANY THEORY OF LIABILITY, WHETHER IN CONTRACT, STRICT LIABILITY, OR TORT (INCLUDING NEGLIGENCE OR OTHERWISE) ARISING IN ANY WAY OUT OF THE USE OF THIS SOFTWARE, EVEN IF ADVISED OF THE POSSIBILITY OF SUCH DAMAGE.

## Unicode: 5.1.0

### COPYRIGHT AND PERMISSION NOTICE



Copyright c 1991-2013 Unicode, Inc. All rights reserved. Distributed under the Terms of Use in <http://www.unicode.org/copyright.html>.



Permission is hereby granted, free of charge, to any person obtaining a copy of the Unicode data files and any associated documentation (the "Data Files") or Unicode software and any associated documentation (the "Software") to deal in the Data Files or Software without restriction, including without limitation the rights to use, copy, modify, merge, publish, distribute, and/or sell copies of the Data Files or Software, and to permit persons to whom the Data Files or Software are furnished to do so, provided that (a) the above copyright notice(s) and this permission notice appear with all copies of the Data Files or Software, (b) both the above copyright notice(s) and this permission notice appear in associated documentation, and (c) there is clear notice in each modified Data File or in the Software as well as in the documentation associated with the Data File(s) or Software that the data or software has been modified.

THE DATA FILES AND SOFTWARE ARE PROVIDED "AS IS", WITHOUT WARRANTY OF ANY KIND, EXPRESS OR IMPLIED, INCLUDING BUT NOT LIMITED TO THE WARRANTIES OF MERCHANTABILITY, FITNESS FOR A PARTICULAR PURPOSE AND NONINFRINGEMENT OF THIRD PARTY RIGHTS. IN NO EVENT SHALL THE COPYRIGHT HOLDER OR HOLDERS INCLUDED IN THIS NOTICE BE LIABLE FOR ANY CLAIM, OR ANY SPECIAL INDIRECT OR CONSEQUENTIAL DAMAGES, OR ANY DAMAGES WHATSOEVER RESULTING FROM LOSS OF USE, DATA OR PROFITS, WHETHER IN AN ACTION OF CONTRACT, NEGLIGENCE OR OTHER TORTIOUS ACTION, ARISING OUT OF OR IN CONNECTION WITH THE USE OR PERFORMANCE OF THE DATA FILES OR SOFTWARE.

Except as contained in this notice, the name of a copyright holder shall not be used in advertising or otherwise to promote the sale, use or other dealings in these Data Files or Software without prior written authorization of the copyright holder.

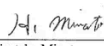
# Verklaring van overeenstemming

 <b>MITSUBISHI ELECTRIC CORPORATION</b> <b>SANDA WORKS</b> <small>2-3-33, Miwa, Sanda-City, Hyogo 669-1513, Japan          Phone: +81-79-559-3652</small>	
<b>DECLARATION of CONFORMITY</b> <b>For</b>	
	Product: Audio Navigation Unit Model: NR-0V
<b>Supplied by</b> Mitsubishi Electric Corporation Sanda Works 2-3-33, Miwa, Sanda-city, Hyogo, 669-1513, Japan	<b>Technical File held by</b> Mitsubishi Electric Corporation Sanda Works 2-3-33, Miwa, Sanda-city, Hyogo, 669-1513, Japan
<b>R&amp;TTE Directive (Safety)</b> <b>RE Directive (EMC)</b> <b>RE Directive (Spectrum)</b>	<b>Standard used for comply</b> EN 60950-1: 2006 + Amd.11: 2009 + Amd.1: 2010 + Amd.12: 2011 + Amd.2: 2013 EN 62479: 2011 EN 301 489-1 V2.1.1: 2017-02 EN 301 489-17 V3.3.1: 2017-02 EN 300 328 V2.2.1: 2016-11 EN 303 345 V1.1.7: 2017-03(Final Draft)
<b>Means of Conformity</b> We declare under our sole responsibility that the Product (s) is conformity with the essential requirements and other relevant requirements of the Radio Equipment (RE) Directive (2014/53/EU).	
<b>Date of issue:</b> May 30, 2017	
<b>Signature of Responsible Person:</b>	 Hirotaka Minato Senior Manager Design B Car Multimedia Manufacturing-A Dept. MITSUBISHI ELECTRIC CORPORATION SANDA WORKS Minato.Hirotaka@ap.MitsubishiElectric.co.jp

Land/regio	
Brazilië:	 Este equipamento opera em caráter secundário isto e, não tem direito a proteção contra interferência prejudicial, mesmo tipo, e não pode causar interferência a sistemas operando em caráter primário. Para consultas, visite: <a href="http://www.anatel.gov.br">www.anatel.gov.br</a>
Verenigde Arabische Emiraten:	 TRA REGISTERED No. E9133275/14 SERIAL No. DA0088122/12
Kazachstan:	 Modelnaam: NR-0V Producent: Mitsubishi Electric Corporation Exportland: Japan

Land/regio	
China:	<p>1.</p> <ul style="list-style-type: none"> <li>■ 使用频率: 2.4 - 2.4835 GHz</li> <li>■ 等效全向辐射功率(EIRP): 天线增益 &lt; 10dBi 时: ≤100 mW 或 ≤20 dBm ①</li> <li>■ 最大功率谱密度: 天线增益 &lt; 10dBi 时: ≤20 dBm / MHz(EIRP) ①</li> <li>■ 载频容限: 20 ppm</li> <li>■ 带外发射功率(在 2.4-2.4835GHz 频段以外) ≤-80 dBm / Hz (EIRP)</li> <li>■ 杂散发射(辐射)功率(对应载波±2.5 倍信道带宽以外):</li> </ul> <ul style="list-style-type: none"> <li>• ≤-36 dBm / 100 kHz (30 - 1000 MHz)</li> <li>• ≤-33 dBm / 100 kHz (2.4 - 2.4835 GHz)</li> <li>• ≤-40 dBm / 1 MHz (3.4 - 3.53 GHz)</li> <li>• ≤-40 dBm / 1 MHz (5.725 - 5.85 GHz)</li> <li>• ≤-30 dBm / 1 MHz (其它1 - 12.75 GHz)</li> </ul> <p>2.不得擅自更改发射频率、加大发射功率(包括额外加装射频功率放大器),不得擅自外接天线或改用其它发射天线;  3.使用时不得对各种合法的无线电通信业务产生有害干扰;一旦发现有害干扰现象时,应立即停止使用,并采取措施消除干扰后方可继续使用;  4.使用微功率无线电设备,必须忍受各种无线电业务的干扰或工业、科学及医疗应用设备的辐射干扰;  5.不得在飞机和机场附近使用。</p>
Korea:	<p>B 급 기기 (가정용 방송통신기자재)  이 기기는 가정용(B 급) 전자파적합기기로서 주로  가정에서 사용하는 것을 목적으로 하며, 모든  지역에서 사용할 수 있습니다.  해당 무선설비는 전파혼신 가능성이 있으므로 인명안전과 관련된 서비스는 할 수 없습니다.</p>
Maleisië:	 <p>This device has been certified under the Communications &amp; Multimedia Act of 1998, Communications and Multimedia (Technical Standards) Regulations 2000. To retrieve your device's serial number, please visit (<a href="https://www.volvocars.com/intl/support">volvocars.com/intl/support</a> [<a href="https://www.volvocars.com/intl/support">https://www.volvocars.com/intl/support</a>]) and search for "SIRIM Label Verification".  Device category: Navigation equipment for vehicle (Bluetooth)  Model: NR-1V  Type Approval No.:  RDBV/42A/1019/S(19-4114)</p>
Mexico:	
EU:	 <p>Producent: Mitsubishi Electric Corporation Sanda Works 2-3-33, Miwa, Sanda-city, Hyogo, 669-1513, Japan  Mitsubishi Electric Corporation verklaart bij dezen dat de radioapparatuur van het type [Audio Navigation Unit] in overeenstemming is met de Richtlijn 2014/53/EU.  Zie de supportinformatie op <a href="https://www.volvocars.com/">www.volvocars.com</a> [<a href="https://www.volvocars.com/">https://www.volvocars.com/</a>] voor meer informatie.</p>
Taiwan:	<p>低功率電波輻射性電機管理辦法  第十二條  經型式認證合格之低功率射頻電機,非經許可,公司、商號或使用者均不得擅自  變更頻率、加大功率或變更原設計之特性及功能。  第十四條  低功率射頻電機之使用不得影響飛航安全及干擾合法通信;經發現有干擾現象時,應  立即停用,改善至無干擾時方得繼續使用。前項合法通信,指依電信法規定作業之無線  電通信。低功率射頻電機須忍受合法通信或工業、科學及醫療用電波輻射性電機設備  之干擾。</p>

## MPEG4-AVC (H.264):

THIS PRODUCT IS LICENSED UNDER THE AVC PATENT PORTFOLIO LICENSE FOR THE PERSONAL AND NON-COMMERCIAL USE OF A CONSUMER TO (i) ENCODE VIDEO IN COMPLIANCE WITH THE AVC STANDARD ("AVC VIDEO") AND/OR (ii) DECODE AVC VIDEO THAT WAS ENCODED BY A CONSUMER ENGAGED IN A PERSONAL AND NON-COMMERCIAL ACTIVITY AND/OR WAS OBTAINED FROM A VIDEO PROVIDER LICENSED TO PROVIDE AVC VIDEO. NO LICENSE IS GRANTED OR SHALL BE IMPLIED FOR ANY OTHER USE. ADDITIONAL INFORMATION MAY BE OBTAINED FROM MPEG LA, L.L.C. SEE [HTTP://WWW.MPEGLA.COM](http://www.mpegla.com)

De inhoud van deze handleiding geeft de status van de gebruikershandleiding weer op het moment van drukken en is mogelijk niet volledig geldig in toekomstige gevallen. Raadpleeg voor meer informatie de eerste pagina voor de volledige disclaimer.

## **VC-1:**

THIS PRODUCT IS LICENSED UNDER THE VC-1 PATENT PORTFOLIO LICENSE FOR THE PERSONAL AND NON-COMMERCIAL USE OF A CONSUMER TO (i) ENCODE VIDEO IN COMPLIANCE WITH THE VC-1 STANDARD ("VC-1 VIDEO") AND/OR (ii) DECODE VC-1 VIDEO THAT WAS ENCODED BY A CONSUMER ENGAGED IN A PERSONAL AND NON-COMMERCIAL ACTIVITY AND/OR WAS OBTAINED FROM A VIDEO PROVIDER LICENSED TO PROVIDE VC-1 VIDEO. NO LICENSE IS GRANTED OR SHALL BE IMPLIED FOR ANY OTHER USE. ADDITIONAL INFORMATION MAY BE OBTAINED FROM MPEG LA, L.L.C. SEE [HTTP://WWW.MPEGLA.COM](http://www.mpegla.com)

## **MPEG-4 VISUAL:**

USE OF THE PRODUCT IN ANY MANNER THAT COMPLIES WITH THE MPEG-4 VISUAL STANDARD IS PROHIBITED, EXCEPT FOR USE BY A CONSUMER ENGAGING IN PERSONAL AND NON-COMMERCIAL ACTIVITIES.

---

## **13.8. Vrije geheugenruimte op harde schijf**

Het is mogelijk de vrije geheugenruimte te bekijken die beschikbaar is op de harde schijf van de auto.

Het is mogelijk informatie weer te geven over de harde schijf van de auto, zoals de totale capaciteit, de beschikbare geheugenruimte en de gebruikte geheugenruimte voor geïnstalleerde apps. U vindt de informatie onder **Instellingen** → **Systeem** → **Systeeminformatie** → **Opslag**.

---

## 13.9. Audio-instellingen

De geluidswaergave is vooraf ingesteld maar is ook naar wens aan te passen.

Het volume wordt normaal gesproken geregeld met de volumeknop onder het middendispley of met de rechter stuurknoppen-set. Dit geldt bijvoorbeeld bij het afspelen van muziek, het beluisteren van de radio, de geluidswaergave van een lopende telefoongesprek en de waergave van actieve verkeersberichten.

 **N.b.**

Bij bepaalde telefoons moet het Bluetooth-volume van de telefoon handmatig worden ingesteld op 100% om te zorgen dat het geluidsvolume in de auto voldoende hoog kan worden. Deze instelling moet worden verricht voor elke telefoon die gekoppeld wordt. De instelling wordt een keer voor telefoongesprekken en een keer voor streamen van media verricht. Daarna onthoudt het systeem de instelling en deze hoeft niet te worden herhaald als de telefoon de volgende keer wordt aangesloten.

### Geluidswaergave

Het audiosysteem is voorgekalibreerd met behulp van digitale signaalverwerking. Voor ieder automodel wordt het audiosysteem tijdens de kalibratie perfect afgestemd op de luidsprekers, de versterker, de akoestiek in de auto, de positie van de luisteraar en dergelijke. Er is tevens een dynamische kalibratie waarbij rekening wordt gehouden met de stand van de volumeknop en de rijsnelheid.

### Persoonlijke instellingen

In het hoofdscherm onder **Instellingen** → **Geluid** zijn verschillende instellingen beschikbaar, afhankelijk van het audiosysteem van de auto.

#### Premium Sound\* (Bowers & Wilkins)

- **Toon** – persoonlijke instellingen van bijv. lage en hoge tonen en equalizer.
- **Balans** – onderlinge balans tussen de luidsprekers links/rechts en de luidsprekers voor/achter.
- **Systeemvolumes** – voor het aanpassen van het volume van de verschillende autosystemen, bijv. **Stembediening**, **Parkeerhulp** en **Ringtone telefoon**.

#### High Performance Pro\* (Harman Kardon)

- **Equalizer** – instelling voor equalizer.
- **Balans** – onderlinge balans tussen de luidsprekers links/rechts en de luidsprekers voor/achter.
- **Systeemvolumes** – voor het aanpassen van het volume van de verschillende autosystemen, bijv. **Stembediening**, **Parkeerhulp** en **Ringtone telefoon**.

#### High Performance

- **Toon** – persoonlijke instellingen van bijv. lage en hoge tonen en equalizer.
- **Balans** – onderlinge balans tussen de luidsprekers links/rechts en de luidsprekers voor/achter.



- **Systemvolumes** – voor het aanpassen van het volume van de verschillende autosystemen, bijv. **Stembediening**, **Parkeerhulp** en **Ringtone telefoon**.

\* Optie/accessoire.

---

## 13.10. Geluidservaring\*

Geluidservaring is een app die toegang biedt tot aanvullende geluidsinstellingen.

**Geluidsbeleving** is te openen vanuit het appscherm van het middendispley. Afhankelijk van het audiosysteem van de auto zijn de volgende instellingen mogelijk:

### Premium Sound\* (Bowers & Wilkins)

- **Studio** – de geluidswaergave is te optimaliseren **Bestuurder**, **Alles** of **Achter**.
- **Individuele stap** – surroundstand met instellingen voor intensiteit en ruimtelijkheid.
- **Concertgebouw** – zorgt voor een geluidswaergave met de akoestiek van het concertgebouw van Gothenburg.
- **Jazzclub** - zorgt voor een geluidswaergave met de akoestiek van de Nefertiti Jazz Club.



Creëer de akoestiek van de Nefertiti Jazz Club.

### High Performance Pro\* (Harman Kardon)

- **Stoeloptimalisatie** – de geluidswaergave is te optimaliseren **Bestuurder**, **Alles** of **Achter**.
- **Surround** – surroundstand met instellingen voor intensiteit.
- **Toon** – persoonlijke instellingen van bijv. lage en hoge tonen en equalizer.

\* Optie/accessoire.

## 13.11. Privacybeleid voor klanten

Volvo respecteert de persoonlijke integriteit van alle bezoekers van zijn websites.

Het privacybeleid geldt voor de verwerking van klant- en persoonsgegevens. Het doel is om huidige, voormalige en potentiële klanten een algemeen inzicht te geven in:

- de omstandigheden waarin we uw persoonsgegevens verzamelen en gebruiken;
- de soorten persoonsgegevens die we verzamelen;
- de redenen waarom we uw persoonsgegevens verzamelen;
- de manier waarop we met uw persoonsgegevens omgaan.

Zie de supportinformatie op [volvocars.com](https://www.volvocars.com/) [https://www.volvocars.com/] voor meer informatie over de policy.

---

## 13.12. Sensus – connectiviteit en entertainment

Sensus biedt u de mogelijkheid om diverse apps te gebruiken en een Wi-Fi-hotspot van uw auto te maken.

### Dit is Sensus

The logo for Sensus, featuring the word "SENSUS" in a bold, italicized, sans-serif font.

Sensus biedt een intelligente bedieningsinterface en contact met de digitale wereld. Dankzij de intuïtieve navigatiestructuur kunt u altijd toegang krijgen tot hulp, informatie en entertainment als dat nodig is.

Sensus omvat alle oplossingen in de auto die verband houden met entertainment, connectiviteit, navigatie\* en de bedieningsinterface tussen bestuurder en auto. Sensus maakt communicatie mogelijk tussen u, uw auto en de omgeving.

### Informatie waar en wanneer u die nodig hebt

Op de verschillende displays in de auto staat altijd relevante informatie. Waar de informatie verschijnt, hangt af van hoe belangrijk de informatie is voor u als bestuurder.



Waar welke informatie verschijnt, hangt af van hoe belangrijk de informatie is.

#### Head-updisplay\*

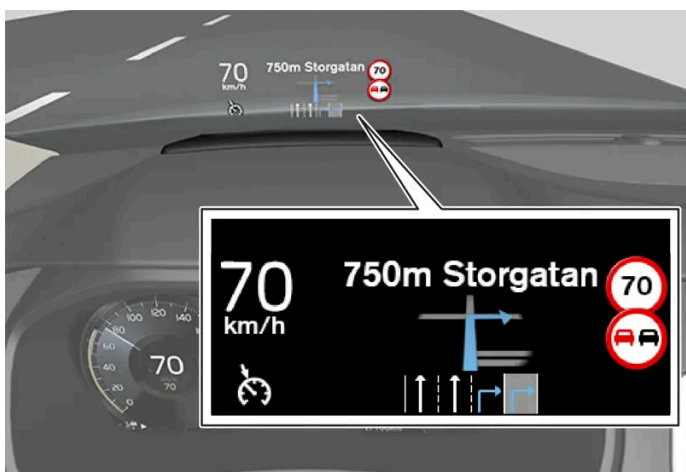

Op het head-updisplay verschijnt het gekozen type informatie dat onmiddellijke actie van u vereist. Het kan bijv. gaan om verkeersinformatie en informatie over snelheid en navigatie\*. Ook informatie over verkeersborden en telefoonoproepen verschijnen op het head-updisplay. Dergelijke informatie is te hanteren met de rechter stuurknoppenset en vanaf het middendisplay.

## Bestuurdersdisplay



Het bestuurdersdisplay geeft informatie over onder meer snelheid en bijv. telefoonoproepen of informatie over het afgespeelde nummer. Het is te bedienen met de twee knoppensets op het stuurwiel.

## Middendisplay



Een groot aantal van de primaire functies van de auto wordt aangestuurd vanaf het middendisplay, een touchscreen dat reageert bij aanraking. Dit houdt een beperking in van het aantal fysieke knoppen en bedieningselementen in de auto. Het display is met of zonder handschoenen aan te bedienen.

Vanaf het middendisplay zijn bijv. de klimaatregeling, het infotainmentsysteem en de stoelverstelling\* te bedienen. De functies van het middendisplay zijn door de bestuurder of een eventuele passagier te bedienen.

## Stembediening



Als bestuurder kunt u de stembediening gebruiken om uw handen aan het stuur te kunnen houden. Het systeem begrijpt bepaalde stemcommando's. Gebruik de stembediening om bijvoorbeeld een track af te spelen, iemand te bellen, de verwarming hoger te zetten of een sms-bericht te laten voorlezen.

\* Optie/accessoire.

## 13.13. Servicevoorwaarden

Volvo biedt diensten om de rijveiligheid en het rijcomfort van uw auto te helpen verhogen.

Deze diensten variëren van hulp in noodsituaties tot navigatie en diverse infotainmentdiensten.

Het is belangrijk dat u voor het gebruik van de diensten de supportinformatie over voorwaarden op [volvocars.com](https://www.volvocars.com/) [\[https://www.volvocars.com/\]](https://www.volvocars.com/) doorneemt.

---

## 14. Volvo On Call

---

### 14.1. Volvo On Call-diensten

---

#### 14.1.1. Hulp via Volvo On Call \*

Volvo On Call kan extra zekerheid en hulp bieden bij bijvoorbeeld een lekke band, motorpech of een ongeluk.

Volvo On Call biedt niet alleen extra comfort en bedieningsmogelijkheden via de Volvo Cars-app maar tevens tal van hulpdiensten via de SOS- en ON CALL-knoppen aan het plafond, zoals acute hulp bij een ongeluk, een waarschuwing voor diefstal, pechhulp onderweg en ontgrendeling op afstand.

\* Optie/accessoire.

---

#### 14.1.2. Acute hulp via Volvo On Call \*

Druk in een noodsituatie op de SOS-knop om contact op te nemen met de Volvo On Call-helpdesk of een alarmcentrale.

##### Volvo On Call-helpdesk<sup>[1]</sup>

Als iemand onwel wordt of als de auto of de inzittenden in bedreigende situaties belanden kunt u de Volvo On Call-helpdesk handmatig waarschuwen door de SOS-knop minstens 2 seconden ingedrukt te houden. De auto belt de Volvo On Call -helpdesk en er wordt een bericht met onder andere de positie van de auto verstuurd.

- 1 De Volvo On Call-helpdesk probeert vervolgens telefonisch contact met u op te nemen om zo meer informatie te krijgen over de ernst van de noodsituatie en te bepalen welke hulp er moet worden geboden.
- 2 De Volvo On Call-helpdesk neemt daarna contact op met de benodigde hulpdiensten (politie, ambulancevervoer, bergingsbedrijf en dergelijke).

Als er geen telefonisch contact kan worden gemaakt, waarschuwt de Volvo On Call-helpdesk de juiste instanties. Die bepalen dan op hun beurt welke hulp er moet worden geboden.

Openbaar alarmnummer verkiezen<sup>[1]</sup>

U kunt de instellingen aanpassen zodat de auto het openbaar alarmnummer belt in plaats van de helpdesk van Volvo On Call. Lees de afzonderlijke instructies.

## Alarmcentrale <sup>[2]</sup>

Als iemand onwel wordt of als de auto of de inzittenden in bedreigende situaties belanden kunt u een alarmcentrale handmatig waarschuwen door de SOS-knop minstens 2 seconden ingedrukt te houden.

- 1 De alarmcentrale probeert vervolgens telefonisch contact met u op te nemen om zo meer informatie te krijgen over de ernst van de noodsituatie en te bepalen welke hulp er moet worden geboden.
- 2 De alarmcentrale stuurt daarna de benodigde hulpdiensten (politie, ambulancevervoer, bergingsbedrijf en dergelijke).

### N.b.

Gebruik de SOS-knop uitsluitend wanneer u betrokken bent geraakt bij een ongeluk, als iemand onwel wordt of als de auto en eventuele inzittenden in bedreigende situaties terechtkomen. De SOS-functie is alleen bestemd voor noodsituaties. Bij misbruik worden u mogelijk extra kosten in rekening gebracht.

De Volvo Cars-app en de ON CALL-knop zijn te gebruiken voor alle andere diensten <sup>[1]</sup> met inbegrip van wegehulp.

## Alarmnummer

Bij activering van de automatische ongevalsmelding probeert het systeem telefonisch contact tot stand te brengen met de Volvo On Call -helpdesk van het desbetreffende land. Als dat niet mogelijk is, wordt u in plaats daarvan direct doorverbonden met het alarmnummer in het gebied waar u zich op dat moment bevindt.

De knoppen ON CALL en SOS zijn te deactiveren, wanneer het elektrische systeem in contactslotstand I of II staat of als de motor draait:

- 1 Tik op **Instellingen**.
- 2 Tik op **Communicatie** → **Volvo On Call**.
- 3 Kies **Vergrendeling SOS/On Call-knoppen** voor deactivering.

\* Optie/accessoire.

<sup>[1]</sup> De beschikbare diensten verschillen per markt.

<sup>[2]</sup> Geldt voor markten waar de helpdesk van Volvo On Call niet wordt aangeboden.

## 14.1.3. Automatische ongevalsmelding met Volvo On Call\*

Bij een botsing kan de auto een automatische ongevalsmelding sturen naar de Volvo On Call -helpdesk of een alarmcentrale, die vervolgens de vereiste hulpdiensten stuurt.

### Volvo On Call-helpdesk<sup>[1]</sup>

Bij triggering van een van de veiligheidssystemen van de auto, zoals bij een ongeluk waarbij het activeringsniveau voor de gordelspanners of airbags wordt bereikt, belt de auto automatisch naar de Volvo On Call -helpdesk en wordt er een melding met o.a. de positie van de auto verstuurd.

- 1 De Volvo On Call-helpdesk probeert vervolgens telefonisch contact met u op te nemen om zo meer informatie te krijgen over de ernst van het ongeval en te bepalen welke hulp er moet worden geboden.
- 2 De Volvo On Call-helpdesk neemt daarna contact op met de benodigde hulpdiensten (politie, ambulancevervoer, bergingsbedrijf en dergelijke).

Als er geen telefonisch contact kan worden gemaakt, waarschuwt de Volvo On Call-helpdesk de juiste instanties. Die bepalen dan op hun beurt welke hulp er moet worden geboden.

### Openbaar alarmnummer verkiezen<sup>[1]</sup>

U kunt de instellingen aanpassen zodat de auto het openbaar alarmnummer belt in plaats van de helpdesk van Volvo On Call. Lees de afzonderlijke instructies.

### Alarmcentrale<sup>[2]</sup>

Bij triggering van een van de veiligheidssystemen van de auto, zoals bij een ongeluk waarbij het activeringsniveau voor de gordelspanners of airbags wordt bereikt, wordt er automatisch een direct signaal gestuurd naar een alarmcentrale.

1. De alarmcentrale probeert vervolgens telefonisch contact met u op te nemen om zo meer informatie te krijgen over de ernst van het ongeval en te bepalen welke hulp er moet worden geboden.
2. De alarmcentrale stuurt daarna de benodigde hulpdiensten (politie, ambulancevervoer, bergingsbedrijf en dergelijke).

### Alarmnummer

Bij activering van de automatische ongevalsmelding probeert het systeem telefonisch contact tot stand te brengen met de Volvo On Call -helpdesk van het desbetreffende land. Als dat niet mogelijk is, wordt u in plaats daarvan direct doorverbonden met het alarmnummer in het gebied waar u zich op dat moment bevindt.

\* Optie/accessoire.

<sup>[1]</sup> De beschikbare diensten verschillen per markt.

<sup>[2]</sup> Geldt voor markten waar de helpdesk van Volvo On Call niet wordt aangeboden.



## 14.1.4. Bestemming naar het navigatiesysteem van de auto sturen via de Volvo On Call\*-helpdesk

Neem contact op met de Volvo On Call-helpdesk om bestemmingen rechtstreeks naar het navigatiesysteem van de auto te laten sturen.<sup>[1]</sup>

Druk op de ON CALL-knop op de plafondconsole voor hulp bij het vinden van bijv. een restaurant, hotel, garage, bezienswaardigheid of een andere bestemming. Een medewerker stuurt de bestemming naar de auto, waarna de bestemming via het middendisplay in te voeren is als deelbestemming of bestemming.

U kunt de medewerker van de Volvo On Call-helpdesk om meerdere bestemmingen tegelijk vragen. De bestemmingen worden echter één voor één naar de auto verzonden.

\* Optie/accessoire.

<sup>[1]</sup> Geldt voor bepaalde markten en auto's met Sensus Navigation\*.

---

## 14.1.5. Op afstand bediende startblokkering met Volvo On Call\*

Bij een eventuele autodiefstal kan een startblokkering op afstand worden ingeschakeld.<sup>[1], [2]</sup>

Bij diefstal van de auto kunt u contact opnemen met de Volvo On Call-helpdesk via de Volvo Cars-app of met de politie.

 **N.b.**

Dit geldt tevens als de auto met een van de bijbehorende sleutels is ontgrendeld en gestolen.

Na contact met de instanties deactiveert de Volvo On Call-helpdesk vervolgens de sleutels om te voorkomen dat de motor kan worden gestart. Een gedeactiveerde auto kan alleen opnieuw gestart worden door contact op te nemen met de Volvo On Call-helpdesk en verificatie van de pincode. De Volvo On Call-helpdesk mobiliseert de auto vervolgens.

\* Optie/accessoire.

<sup>[1]</sup> Alleen als dit wettelijk is toegestaan en in samenwerking met de bevoegde instanties.

<sup>[2]</sup> De beschikbare diensten verschillen per markt.

---

## 14.1.6. Ontgrendeling op afstand via Volvo On Call\*

Als u de sleutel van de auto bent kwijtgeraakt of zich hebt buitengesloten, kunt u binnen 5 dagen contact opnemen met de Volvo On Call-helpdesk om de auto op afstand te ontgrendelen.<sup>[1]</sup>

- 1 Neem contact op met de Volvo On Call-helpdesk via de Volvo Cars-app.
  - 2 Wanneer de Volvo On Call-helpdesk aan de hand van de pincode de identiteit heeft vastgesteld van de eigenaar van de auto of een andere bevoegde persoon, wordt in overleg een ontgrendelingssignaal naar de auto gestuurd.
  - 3 Druk voor ontgrendeling van de auto lichtjes tegen het met rubber beklede drukplaatje onder aan de koffer-/achterklepgreep.
- > Vervolgens zijn alle portieren op de normale manier te openen.

**i N.b.**

Als u het met rubber beklede drukplaatje op de achterklep niet indrukt binnen de tijd die de Volvo On Call-helpdesk heeft ingesteld, wordt de auto opnieuw vergrendeld.

**i N.b.**

Als de auto bijvoorbeeld in een parkeergarage staat, gelden er mogelijk beperkingen voor de ontgrendeling op afstand als gevolg van een slechte ontvangst.

\* Optie/accessoire.

<sup>[1]</sup> De beschikbare diensten verschillen per markt.

---

## 14.1.7. Opsporing van gestolen auto met Volvo On Call\*

Wanneer het vermoeden bestaat dat de auto is gestolen, kunt u voor opsporing van de auto contact opnemen met de Volvo On Call-helpdesk via de Volvo Cars-app.<sup>[1]</sup>

Als is vastgesteld dat er sprake is van diefstal of een andere vorm van ongeoorloofd gebruik van de auto, kunnen de eigenaar van de auto, de politie en de Volvo On Call-helpdesk in overleg ertoe besluiten om de auto op te sporen.

**i N.b.**

Dit geldt tevens als de auto met een van de bijbehorende sleutels is ontgrendeld en gestolen.

Hiervoor zijn de volgende stappen nodig:

- 1 Neem contact op met de Volvo On Call-helpdesk en vertel dat u hulp wilt bij het opsporen van de auto. Het opsporen begint.

- 2 Doe aangifte bij de politie.
- 3 Neem opnieuw contact op met de Volvo On Call-helpdesk en geef het dossiernummer van de politie door.
- 4 De Volvo On Call-helpdesk informeert de politie over de positie van de auto.

**i N.b.**

Om de auto te kunnen opsporen moet u bij de politie aangifte doen van diefstal. Volvo On Call verstrekt informatie alleen aan de politie.

\* Optie/accessoire.

<sup>[1]</sup> De beschikbare diensten verschillen per markt.

---

## 14.1.8. Diefstalwaarschuwing met Volvo On Call\*

Wanneer het alarm van uw auto afgaat, krijgt u eerst een sms op het telefoonnummer dat bij uw dealer geregistreerd staat en vervolgens een push-bericht in de Volvo Cars-app.<sup>[1]</sup>

Als u niet weet waar uw auto is, kunt u contact opnemen met de Volvo On Call-helpdesk via de Volvo Cars-app. Als blijkt dat de auto door een onbevoegde persoon gebruikt wordt, kan het opsporen worden gestart. Daarbij wordt de politie ingeschakeld.

Als het alarm via de sleutel wordt uitgeschakeld, wordt de dienst geannuleerd.

\* Optie/accessoire.

<sup>[1]</sup> De beschikbare diensten verschillen per markt.

---

## 14.1.9. Wegenhulp met Volvo On Call\*

Bij een lekke band, lege tank of een ontladen accu is hulp in te roepen via de ON CALL-knop of de Volvo Cars-app.

Als u de ON CALL-knop aan het plafond minstens 2 seconden ingedrukt houdt, wordt telefonisch contact gemaakt tussen de Volvo On Call-helpdesk en u. Dit om te overleggen welke hulp er moet worden geboden.

 **N.b.**

Gebruik de SOS-knop uitsluitend wanneer u betrokken bent geraakt bij een ongeluk, als iemand onwel wordt of als de auto en eventuele inzittenden in bedreigende situaties terechtkomen. De SOS-functie is alleen bestemd voor noodsituaties. Bij misbruik worden u mogelijk extra kosten in rekening gebracht.

De Volvo Cars-app en de ON CALL-knop zijn te gebruiken voor alle andere diensten <sup>[1]</sup> met inbegrip van wegehulp.

De knoppen ON CALL en SOS zijn te deactiveren, wanneer het elektrische systeem in contactslotstand I of II staat of als de motor draait:

- 1 Tik op **Instellingen**.
- 2 Tik op **Communicatie** → **Volvo On Call**.
- 3 Kies **Vergrendeling SOS/On Call-knoppen** voor deactivering.

Voor de dienst wegehulp is mogelijk een apart abonnement vereist.

\* Optie/accessoire.

<sup>[1]</sup> De beschikbare diensten verschillen per markt.

---

## 14.1.10. Helpdesk via Volvo On Call\*

Als u vragen hebt over het gebruik van de auto kunt u op de ON CALL-knop drukken om in contact te komen met de Volvo On Call-helpdesk. <sup>[1]</sup> Er zit altijd een helpdeskmedewerker voor u klaar.

U kunt de Volvo On Call-helpdesk ook bereiken via het tabblad  van de Volvo Cars-app.

\* Optie/accessoire.

<sup>[1]</sup> De beschikbare diensten verschillen per markt.

---

## 14.2. Praktische informatie over Volvo On Call

### 14.2.1. Aan de slag met Volvo On Call\*

De inhoud van deze handleiding geeft de status van de gebruikershandleiding weer op het moment van drukken en is mogelijk niet volledig geldig in toekomstige gevallen. Raadpleeg voor meer informatie de eerste pagina voor de volledige disclaimer.

Om met Volvo On Call aan de slag te gaan, moet u bepaalde voorbereidingen treffen.

## De Volvo Cars-app uittesten

Voordat u de auto bij de dealer ophaalt, raden we aan dat u de gratis Volvo Cars-app downloadt en in de demostand test. Met de demostand kunt u de meeste functies uittesten en een idee krijgen van het gebruik van de app.

## Volvo On Call activeren

Bij het ophalen van de auto activeert de dealer het Volvo On Call-systeem en ontvangt u een automatisch gegenereerde pincode voor Volvo On Call. Met deze pincode die als beveiliging dient en te vergelijken is met een transpondersleutel, kunt u zich identificeren als eigenaar (of als een ander bevoegd persoon zoals een partner).

## Volvo On Call-abonnement

Om de functies te laten werken, moet de auto een actief Volvo On Call-abonnement hebben.

Wanneer na aankoop van de auto het systeem wordt geactiveerd, gaat het abonnement in. Het abonnement heeft afhankelijk van de markt een bepaalde geldigheidsduur die te verlengen is. Het abonnement kan onder andere worden verlengd in de Volvo Cars-app. Zorg ervoor dat u het identificatienummer (VIN) van de auto bij de hand hebt.

### N.b.

De automatische ongevalsmelding, SOS-knop en pechhulp onderweg via ON CALL-knop werken ook zonder abonnement.

## Volvo ID en Volvo Cars-app koppelen aan de auto

Om de Volvo Cars-app te kunnen gebruiken, hebt u een Volvo ID nodig. Nadat u een Volvo ID hebt aangemaakt, moet u de app aan de auto koppelen.

### N.b.

Om gebruik te kunnen maken van de diensten in de Volvo Cars-app moet de auto een geldig Volvo On Call-abonnement hebben en moet de app zijn gekoppeld aan de auto.

## Aankoop van een tweedehands auto met Volvo On Call

Bij aankoop van een tweedehands auto met Volvo On Call is het voor een goede werking van de dienst belangrijk dat u de gegevens van de vorige eigenaar verwijdert en vervangt door uw eigen gegevens. Bezoek voor hulp een Volvo-dealer.

\* Optie/accessoire.

## 14.2.2. Prioriteit stellen: Volvo On Call\*-helpdesk of alarmcentrale

Geef aan of de auto in een noodsituatie de Volvo On Call-helpdesk of de alarmcentrale moet bellen. <sup>[1]</sup>, <sup>[2]</sup>

Bij auto's met Volvo On Call kunt u instellen of de auto contact moet opnemen met de Volvo On Call-helpdesk of met de openbare alarmcentrale bij triggering van de automatische ongevalsmelding of bij gebruik van de SOS-knop.

In de fabrieksinstellingen van de auto is vastgelegd om primair contact op te nemen met de Volvo On Call-helpdesk.

Om dit te wijzigen:

- 1 Tik op **Instellingen** in het hoofdscherm op het middendispley.
- 2 Tik op **Communicatie** → **Volvo On Call**.
- 3 Kies **Openbaar callcenter boven Volvo-callcenter stellen** als contact moet worden opgenomen met het openbare alarmnummer.

### **N.b.**

Wanneer contact met de Volvo On Call-helpdesk de voorkeur heeft, worden meer autogegevens uitgewisseld en zijn uitgebreidere vormen van hulpverlening mogelijk dan wanneer de openbare alarmcentrale de voorkeur geniet. Als er geen contact kan worden gemaakt met de helpdesk, neemt de auto contact op met de openbare alarmcentrale.

Als echter de openbare alarmcentrale de voorkeur heeft en er geen contact kan worden gemaakt, wordt er geen contact genomen met de Volvo On Call-helpdesk.

\* Optie/accessoire.

<sup>[1]</sup> Geldt voor de S60, S60 Recharge, V60, V60 Recharge en V60 Cross Country.

<sup>[2]</sup> De beschikbare diensten verschillen per markt.

---

## 14.2.3. Pincode voor Volvo On Call\*

De pincode wordt om veiligheidsredenen gebruikt om te verifiëren of een persoon bevoegd is om Volvo On Call-diensten in een bepaalde auto uit te voeren.

### Nieuwe -pincode

De viercijferige pincode wordt automatisch gegenereerd door het Volvo On Call servicecentrum of een erkende Volvo-dealer en naar de eigenaar van de auto gestuurd. De pincode vormt het bewijs dat u gebruik mag maken van de diensten.

### Pincode voor gebruiken

De inhoud van deze handleiding geeft de status van de gebruikershandleiding weer op het moment van drukken en is mogelijk niet volledig geldig in toekomstige gevallen. Raadpleeg voor meer informatie de eerste pagina voor de volledige disclaimer.

Om veiligheidsredenen moet u de pincode voor Volvo On Call aangeven voor het volgende:

- Maak een koppeling tussen de Volvo Cars-appen de auto.
- Externe ontgrendeling van de auto via de Volvo On Call-helpdesk.<sup>[1]</sup>
- Opsporen van een gestolen auto met hulp van de Volvo On Call-helpdesk.<sup>[1]</sup>
- Bij het aanmaken van nieuwe appgebruikers voor uw auto.
- Bij het opzeggen van uw Volvo On Call-abonnement via de app, bijv. bij doorverkoop.

## Pincode vergeten of wijzigen

Als u de pincode bent vergeten of wilt wijzigen (zoals bij aankoop van een gebruikte auto met Volvo On Call), neem dan contact op met:

- een dealer, of
- Volvo On Call-helpdesk<sup>[1]</sup> via de ON CALL-knop of de Volvo Cars-app.

De eigenaar van de auto krijgt de nieuwe code toegezonden.

## Er is meerdere keren achtereen een verkeerde pincode ingevoerd in de Volvo Cars-app

Als er tien keer achter elkaar een onjuiste pincode wordt aangegeven, wordt het account vergrendeld. Om de app in dat geval weer te kunnen gebruiken, moet u eerst een nieuwe pincode kiezen en een nieuwe account voor de app aanmaken, op dezelfde manier als bij aanmaak van de eerdere account.

\* Optie/accessoire.

<sup>[1]</sup> De beschikbare diensten verschillen per markt.

---

## 14.2.4. Reservebatterij voor Volvo On Call\*

Als de hoofdbatterij stroomloos wordt, wordt de reservebatterij voor Volvo On Call gebruikt, zodat het systeem nog steeds kan worden gebruikt.

De reservebatterij heeft een beperkte levensduur. Wanneer de batterij onderhoud vergt of moet worden vervangen, verschijnt de melding **Volvo On Call Service vereist** op het bestuurdersdisplay.

Neem contact op met een erkende Volvo-werkplaats als de melding niet verdwijnt.

\* Optie/accessoire.

## 14.2.5. Volvo On Call\* in het buitenland

De beschikbare Volvo On Call-diensten kunnen variëren bij buitenlandse ritten.

Wanneer u op de SOS-knop drukt, komt u altijd in contact met de Volvo On Call-helpdesk van het land waar u zich op dat moment bevindt. Als er in dat land geen Volvo On Call-helpdesk bestaat, wordt contact opgenomen met een alarmcentrale.

Wanneer u op de ON CALL-knop drukt, komt u altijd in contact met de Volvo On Call-helpdesk in eigen land.

Neem voor meer informatie contact op met een Volvo-dealer.

\* Optie/accessoire.

---

## 14.2.6. Beschikbaarheid Volvo On Call\*

Om de accu te ontzien, is het Volvo On Call-systeem voorgeprogrammeerd om uit te schakelen als de auto langere tijd niet wordt gebruikt.

Volvo On Call is tot 5 dagen volledig beschikbaar. Dag 6-21 kunnen diensten zoals op afstand bediende startblokkering en opsporing van een gestolen auto worden gestart via de Volvo On Call-helpdesk.<sup>[1]</sup> Na 22 dagen wordt het systeem uitgeschakeld om de accu te sparen en wordt weer volledig beschikbaar zodra de auto is gestart.

### Waarschuwing

De systeemdiensten werken alleen in gebieden waar de samenwerkingspartners van Volvo On Call mobiele dekking hebben en waar de techniek dit toelaat.

Net als bij mobiele telefoons kunnen atmosferische storingen of een minder dichte zenderdekking ertoe leiden dat verbinding onmogelijk is, bijvoorbeeld in dunbevolkte regio's.

\* Optie/accessoire.

<sup>[1]</sup> De beschikbaarheid van de functies kan variëren.

---

## 14.2.7. Overdracht aan nieuwe eigenaar met Volvo On Call\*

Bij de overdracht aan een nieuwe eigenaar moeten er bepaalde stappen worden doorlopen om de vorige eigenaar los te koppelen en om de nieuwe eigenaar toegang te geven tot Volvo On Call.

### Auto met Volvo On Call doorverkopen



De voormalige eigenaar moet de volgende stappen doorlopen:

- 1 Verbreek de koppeling tussen de auto en de Volvo Cars-app.
- 2 Reset de instellingen op het middendisplay - kies voor een fabrieksreset.

## Auto kopen met Volvo On Call

De nieuwe eigenaar moet de volgende stappen doorlopen:

- 1 Contact opnemen met een Volvo-dealer voor ondersteuning bij de overdracht van de resterende tijd van het Volvo On Call-abonnement van de vorige eigenaar. Als het abonnement is verlopen, moet een verlenging worden aangeschaft. De Volvo-dealer maakt automatisch een pincode aan via e-mail of sms. Pincode bewaren op een veilige plek.
- 2 Sluit de Volvo Cars-app aan op de auto.

## Overdracht bij import/export

Bij import van een buitenlandse auto is het belangrijk dat de voorgaande eigenaar een erkende Volvo-dealer in het exportland te bezoekt. De dealer zal dan alle klantgegevens uit de systemen verwijderen. De nieuwe eigenaar moet in het importland een Volvo-dealer bezoeken voor hulp bij het activeren van de Volvo On Call-dienst.

\* Optie/accessoire.

---

## 14.3. Volvo Cars-app

---

### 14.3.1. Bestemming met de Volvo Cars-app naar het navigatiesysteem van de auto sturen \*

Als uw auto is uitgerust met het navigatiesysteem Sensus Navigation\* van Volvo, kunt u met behulp van de Volvo Cars-app bestemmingen naar de auto sturen, zoals bijvoorbeeld hotels, winkels, bioscopen, restaurants, zodat de bestemming beschikbaar wordt in het navigatiesysteem.

#### Bestemming naar navigatiesysteem sturen

Zoek op een bestemming op het tabblad  en kies **Naar auto sturen**.

U kunt ook in verschillende categorieën zoeken, bijv. brandstof.

## Parkeerplek op de bestemming vinden

Door op het parkeersymbool op het tabblad  te drukken, kunt u zoeken op parkeerplaatsen.

 **N.b.**

Als uw auto niet af fabriek werd aangeleverd met een navigatiesysteem, moet een erkende Volvo-dealer eerst de autoconfiguratie aanpassen voordat de Volvo Cars-app een bestemming naar uw auto kan versturen.

\* Optie/accessoire.

---

## 14.3.2. Apparaten die compatibel zijn met de Volvo Cars-app\*

Hier vindt u de mobiele apparaten die compatibel zijn met de Volvo Cars-app.

De Volvo Cars-app is beschikbaar voor iPhone, iPad en Apple Watch en voor Android-telefoons. Download de app gratis via Apple App Store of Google Play.

Voor optimale werking van de Volvo Cars-app is het belangrijk om te controleren of u de app op uw apparaat hebt bijgewerkt naar de nieuwste versie. Meer informatie over technische eisen voor de versie alsmede het besturingssysteem en de compatibiliteit voor unitmodellen is beschikbaar als u apps downloadt.

 **N.b.**

Volvo behoudt zich het recht voor om zonder kennisgeving vooraf oudere appversies niet langer bij te werken en deze te verwijderen uit appwinkels.

## Internetverbinding

De app communiceert met de auto via internet, zodat uw mobiele apparaat een internetverbinding<sup>[1]</sup> moet hebben om uw commando's te kunnen uitvoeren.

\* Optie/accessoire.

<sup>[1]</sup> Bij gebruik van internet vindt gegevensuitwisseling (dataverkeer) plaats, waarvoor mogelijk extra kosten in rekening worden gebracht.

---

## 14.3.3. Volvo Cars-app\*

Met behulp van de Volvo Cars-app<sup>[1]</sup> kunt u uw auto via verschillende appfuncties controleren.<sup>[2]</sup>

De inhoud van deze handleiding geeft de status van de gebruikershandleiding weer op het moment van drukken en is mogelijk niet volledig geldig in toekomstige gevallen. Raadpleeg voor meer informatie de eerste pagina voor de volledige disclaimer.

Sommige functies in de app zijn beschikbaar voor alle gebruikers<sup>[1]</sup>, zoals bijv. een serviceafspraak maken en zoeken in de auto-handleiding. Met een Volvo On Call-abonnement krijgt u toegang tot nog meer functies, zoals bijv. de klimaatregeling in de auto voor vertrek op afstand starten, de auto vergrendelen en ontgrendelen en kijken of er sproeiervloeistof moet worden bijgevuld.

## Volvo Cars-app downloaden

De Volvo Cars-app is gratis te downloaden in Apple App Store of Google Play. U kunt meerdere appfuncties uitproberen zonder de app daarvoor aan een auto te hoeven koppelen door de app in de demostand te starten.

De Volvo Cars-app wordt voortdurend bijgewerkt. Actuele informatie over de beschikbare functies voor de verschillende auto-modellen is te vinden op [volvocars.com/intl/support](https://www.volvocars.com/intl/support) [<https://www.volvocars.com/intl/support>].

## Internetverbinding vereist

Bij gebruik van de Volvo Cars-app verstuurt en ontvangt uw mobiele apparaat data via internet. Als u geen databundel hebt, worden u mogelijk extra kosten voor dataverkeer in rekening gebracht door uw aanbieder. Als u de app in het buitenland gebruikt bent u mogelijk roamingkosten verschuldigd. Neem voor meer informatie contact op met uw mobielelefoonaanbieder.

\* Optie/accessoire.

<sup>[1]</sup> Geldt voor bepaalde markten.

<sup>[2]</sup> Bepaalde functies vereisen dat zowel de auto als het mobiele apparaat bereik of een andere internetverbinding hebben.

---

## 14.3.4. Volvo Cars\*-app aansluiten op auto

Om de diensten van de Volvo Cars-app te kunnen gebruiken, moet u bepaalde voorbereidingen treffen. Deze verschillen, afhankelijk van of u wel of niet een Volvo On Call-abonnement hebt.

### Voor mensen met een Volvo On Call-abonnement

Voor toegang tot het hele aanbod aan functies in de Volvo Cars-app moet u deze aan de auto koppelen.

De volgende procedure moet worden uitgevoerd in de auto.

- 1 Zorg ervoor dat uw auto op een plek staat waar bereik is en dat uw mobiele apparaat internetverbinding heeft.

 **N.b.**

Zorg er bij een auto uitgerust met Sensus Connect en Volvo On Call voor dat **Internet via automodem** niet is gekozen als internetverbinding in het infotainmentsysteem. Als dat namelijk wel het geval is, kunt u de onderstaande stap 5 niet uitvoeren en de Volvo Cars-app daardoor niet koppelen aan de auto.

- 2 Zorg ervoor dat u uw viercijferige Volvo On Call pincode, uw Volvo ID en het identificatienummer van de auto bij de hand hebt voordat u begint. Een Volvo ID kan worden aangemaakt door in te loggen op de Volvo Cars-app en het identificatienummer van de auto vindt u bijvoorbeeld op de voorruit of op het middendisplayscherm.

De inhoud van deze handleiding geeft de status van de gebruikershandleiding weer op het moment van drukken en is mogelijk niet volledig geldig in toekomstige gevallen. Raadpleeg voor meer informatie de eerste pagina voor de volledige disclaimer.

 **N.b.**

Meerdere gebruikers kunnen de Volvo Cars-app met dezelfde auto koppelen. Voor een meer persoonlijke ervaring en ondersteuning raden wij aan dat elke gebruiker een persoonlijke Volvo ID aanmaakt.

- 3 Neem met de telefoon op de bestuurdersstoel plaats en schakel het contact van de auto in.
  - 4 Log in op de Volvo Cars-app met uw Volvo ID en volg de instructies in de app. Als u al een gekoppelde auto in de app heeft en u wilt er nog één toevoegen, kies dan , **Gekoppelde auto's** en **Een auto toevoegen**.
  - 5 Wanneer in de Volvo Cars-app de melding verschijnt om op de ON CALL-knop te drukken, wacht u enkele seconden met het drukken op de knop om er zeker van te zijn dat de auto in de bevestigingsmodus staat.
  - 6 Bevestig de koppeling tussen de app en de auto door kort op de ON CALL-knop op de plafondconsole van de auto te drukken (de knop niet ingedrukt houden).
- U kunt nu gebruikmaken van diensten van de Volvo Cars-app.

#### Wisselen tussen meerdere gekoppelde auto's in de Volvo Cars-app

Als u meerdere auto's aan de Volvo Cars-app hebt gekoppeld, wisselt u hier als volgt tussen:

- 1 Ga naar het tabblad .
- 2 Kies **Gekoppelde auto's**.
- 3 Markeer de betreffende auto en kies **Wisselen naar deze auto**.

#### Tips voor het gebruik van de Volvo Cars-app

Als u problemen ondervindt met de Volvo Cars-app ondanks dat de auto waaraan de app gekoppeld is buiten op een plek met bereik staat en uw mobiele apparaat een goede internetverbinding heeft, probeer de app dan opnieuw te installeren op uw mobiele apparaat.

Als de auto tweedehands is moet u controleren of de dienst Volvo On Call in de auto geactiveerd is.

Neem voor meer informatie contact op met een Volvo-dealer.

## Voor mensen die geen Volvo On Call-abonnement hebben

Kies er in de Volvo Cars-app voor om uw auto toe te voegen en geef het identificatienummer van de auto aan om gebruik te kunnen maken van bepaalde basisdiensten<sup>[1]</sup>, zoals bijv. een werkplaatsafspraak maken.

\* Optie/accessoire.

<sup>[1]</sup> Geldt voor bepaalde markten.

---

## 14.3.5. Service boeken met de Volvo Cars-app\*

Service voor de auto kan worden geboekt via de Volvo Cars-app.<sup>[1]</sup>

### Werkplaatsafspraak maken

- 1 Druk op de tab  op **Onderhoud**.
- 2 Kies **Service boeken**.
- 3 Selecteer welke werkplaats de service moet uitvoeren.
- 4 Selecteer of u bepaalde extra diensten wilt kopen<sup>[2]</sup>, zoals bijvoorbeeld controle van airco.
- 5 Geef datum en tijd aan voor service en of u een leenauto wilt<sup>[3]</sup>. Sommige werkplaatsen kunnen de auto voor servicewerkzaamheden ook ophalen en terugbrengen.
- 6 Vul eventuele opmerkingen in en bevestig de boeking.
- 7 Selecteer of u de boeking wilt toevoegen aan de kalender.



Als er een geboekte service is, wordt dat weergegeven onder **Onderhoud** op de tab .

Klik op de boeking om:

- gegevens over de boeking te bekijken
- het adres van de werkplaats te verzenden naar het navigatiesysteem van de auto, Sensus Navigation\*
- de boeking op te slaan op de kalender (met de mogelijkheid om een herinnering toe te voegen)
- de service te annuleren
- contact op te nemen met de werkplaats per e-mail of telefonisch.

### Meldingen over service in de Volvo Cars-app

Als het tijd is voor service aan de auto wordt dat weergegeven in de Volvo Cars-app

- met een melding op het tabblad 
- en onder **Onderhoud** op het tabblad .

Tijdens het uitvoeren van service wordt de geschatte eindtijd aangegeven in de Volvo Cars-app.

\* Optie/accessoire.

<sup>[1]</sup> Geldt voor bepaalde markten.

<sup>[2]</sup> Beschikbare diensten zijn afhankelijk van de werkplaats.

<sup>[3]</sup> Geldt voor bepaalde werkplaatsen.

---

## 14.3.6. Uw auto op afstand starten via de Volvo Cars-app\*

Met de Volvo Cars-app kunt u de auto op afstand starten om de auto tot een comfortabele temperatuur op te warmen of af te koelen. <sup>[1]</sup>

### Waar u op moet letten bij het op afstand starten van de auto

Aan de volgende voorwaarden moet zijn voldaan voordat de functie wordt gebruikt:

- De auto is vergrendeld.
- Er liggen geen autosleutels meer in de auto.
- De motorkap is vergrendeld.
- Auto staat geparkeerd met de parkeerstand ingeschakeld.
- motor is afgezet.
- U kunt de auto zien.
- Er bevinden zich geen mensen of huisdieren in of om de auto.
- Auto staat niet geparkeerd in een afgesloten ruimte/gebied met onvoldoende ventilatie.
- Geen omstanders in de directe omgeving van de auto (wat het geval kan zijn als de auto voor service in de werkplaats staat of als er kinderen rond de auto spelen).
- Motor mag volgens de wet de ingestelde tijd stationair draaien



Bovendien controleert het systeem het volgende voordat de auto wordt gestart:

- Motorstatus in orde (geen kritieke storingscodes aangemaakt).
- Voldoende brandstof (meer dan 8 liter (2,11 US gallons)).
- De laadkabel is niet aangesloten.

Adviezen voor het gebruik vindt u ook in de Volvo Cars-app.

### Motor op afstand starten

Zorg er eerst voor dat de auto op een plek staat waar u de auto kunt starten in overeenstemming met de lokale milieuvorschriften en wetgeving.

- 1 Ga naar het tabblad  en druk op het -pictogram.
- 2 Geef aan over hoeveel (1-15) minuten u de auto wilt gebruiken. Bevestig dat u de auto wilt starten en identificeer uzelf met behulp van de ontgrendelingsmethode van uw telefoon, bijv. met pincode, wachtwoord, patroon, TouchID of FaceID.

 **N.b.**

Om veiligheidsredenen kan er niet met de auto worden gereden als deze op afstand is gestart via de Volvo Cars-app. De functie is actief totdat u het rempedaal intrapt en aan de startknop draait.

U kunt twee keer achter elkaar activeren met de functie in de Volvo Cars-app. U moet de auto daarna eenmaal met de sleutel starten voordat u de functie weer via de app kunt activeren.

Als het koud is wanneer de auto op afstand wordt gestart, worden ook functies zoals stoelverwarming, verwarmde buitenspiegels en achterraut automatisch geactiveerd.

## Klimaatregeling op afstand starten

De klimaatregeling kan ook op afstand worden gestart zonder de auto te starten.<sup>[2]</sup> Meer informatie over op afstand starten van de klimaatregeling vindt u in een apart hoofdstuk.

\* Optie/accessoire.

<sup>[1]</sup> Geldt alleen voor auto's met een automatische versnellingsbak en bepaalde markten.

<sup>[2]</sup> Geldt voor Recharge-modellen en auto's uitgerust met een verwarming op brandstof.

---

## 14.3.7. Vergrendelfunctie in de Volvo Cars-app\*

De Volvo Cars-app geeft de actuele vergrendelingsstatus aan en u kunt de auto op afstand vergrendelen of ontgrendelen.

U vindt de vergrendelfunctie op het tabblad .

 **N.b.**

Als een onjuiste vergrendelingsstatus wordt weergegeven, opent u de vergrendelfunctie via tabblad  en wacht u 15-20 seconden.

## Push-berichten

U kunt ervoor kiezen push-berichten over de vergrendelingsstatus van de auto te ontvangen via de Volvo Cars-app.

\* Optie/accessoire.

---

## 14.3.8. Snelkoppelingen naar de Volvo Cars-app\*

De inhoud van deze handleiding geeft de status van de gebruikershandleiding weer op het moment van drukken en is mogelijk niet volledig geldig in toekomstige gevallen. Raadpleeg voor meer informatie de eerste pagina voor de volledige disclaimer.

U kunt snelkoppelingen aanmaken voor de functies die in de Volvo Cars-app worden aangeboden.

## 3D Touch

Met 3D Touch krijgt u toegang tot snelkoppelingen naar bepaalde functies van de Volvo Cars-app<sup>[1]</sup>.

Door het app-pictogram op uw telefoon ingedrukt te houden, gaat u onder andere naar snelkoppelingen voor de volgende functies:

- Knipperen
- Klimaat starten
- Portieren vergrendelen

## Adressen delen met de Volvo Cars-app

Bepaalde kaartapps van derden bieden de mogelijkheid om adressen te delen met de Volvo Cars-app<sup>[2]</sup>.

\* Optie/accessoire.

<sup>[1]</sup> Geldt voor bepaalde iPhone-modellen. Zie voor meer informatie de website van de fabrikant.

<sup>[2]</sup> Afhankelijk van het telefoonmodel en de versie van het besturingssysteem.

---

## 14.3.9. Uw auto vinden via de Volvo Cars-app\*

In de Volvo Cars-app kunt u de positie van uw auto op een kaart bekijken. Op de kaart staat ook uw eigen positie aangegeven, dat wil zeggen de positie van uw mobiele apparaat. Via de app kunt u de claxon en/of richtingaanwijzers inschakelen, zodat u de auto gemakkelijker kunt terugvinden.

### Auto terugvinden met de functie Claxon en richtingaanwijzers

U kunt uw eigen positie en die van de auto bekijken op het tabblad . Als u uw auto bijv. op een grote parkeerplaats moet zoeken, kunt u het volgende gebruiken:

- **Lampen** voor richtingaanwijzersignalen
- **Lampen en claxon** voor zowel claxon als richtingaanwijzers

Daarbij worden de claxon en/of richtingaanwijzers van de auto enkele seconden ingeschakeld. De functie werkt binnen een straal van ongeveer 500 meter van de auto<sup>[1]</sup>.

### Beperkingen voor het vinden van de auto met de Volvo Cars-app

Als de Volvo Cars-app niet de exacte positie van de auto toont, kan dat door het volgende worden veroorzaakt:

- Op de huidige locatie van de auto is geen bereik van gps-signalen of het bereik is slecht (zoals in een parkeergarage). In dergelijke gevallen wordt bij wijze van benadering het laatst ontvangen positie-signaal gebruikt.



- De auto kon bij het parkeren geen gegevens versturen naar de Volvo On Call-servers. Iedere keer dat u de auto parkeert, krijgt Volvo de locatie toegezonden. Als de auto geen gsm-bereik heeft, kunnen de positiegegevens niet worden bijgewerkt zodat deze evenmin in de app verschijnen. Dit kan gebeuren als de auto bijvoorbeeld in een garage met een slecht mobiel bereik geparkeerd staat.
- Volvo On Call maakt gebruik van positiebepaling via gps om de locatie van de auto vast te stellen. De gps-coördinaten worden vertaald naar gemakkelijk te begrijpen adressen zoals straatnamen, zodat het soms kan lijken alsof uw auto in een nabijgelegen straat geparkeerd staat in plaats van in een parkeergarage zonder gps-bereik.
- De locatie van de auto wordt niet weergegeven als de auto wordt gebruikt.
- Als de auto een verkeerde positie op de kaart toont, kan er een eenvoudige kalibratie plaatsvinden door de auto te vergrendelen en 15-30 seconden te laten staan. Als dat niet helpt, kunt u een erkende Volvo-werkplaats bezoeken om de antenne-eenheid te laten controleren/kalibreren.

\* Optie/accessoire.

<sup>[1]</sup> Kan per markt verschillen.

---

## 14.3.10. Accu- en laadfuncties in de Volvo Cars-app gebruiken \*

In de Volvo Cars-app kunt u de accu- en laadstatus van de auto bekijken. <sup>[1]</sup> U kunt ook instellingen voor maximaal 7 oplaadpunten opslaan.

U vindt een schatting van hoe lang u kunt rijden en de actuele ladingstoestand van de accu in de laadfunctie op het tabblad .

### Instellingen voor oplaadpunten

Voor de betreffende laadplaats kunnen de volgende instellingen worden verricht:

- **De plaats een naam geven.**
- **Geplande oplading.** De begin- en eindtijd worden aangegeven.
- **Herinnering.** Wanneer deze instelling geactiveerd is, wordt er een herinnering verstuurd als de auto 30 minuten na aankomst bij de opgeslagen plaats nog niet is aangesloten.

### Laden van auto plannen en inroosteren

Als u de auto tussen specifieke tijdstippen wilt opladen, kunt u het laden voor maximaal 7 oplaadpunten inroosteren in de laadfunctie op het tabblad .

\* Optie/accessoire.

<sup>[1]</sup> De toegang tot verschillende accu- en laadfuncties is afhankelijk van de markt.

## 14.3.11. Voertuigidentificatienummer van de auto tonen in de Volvo Cars-app\*

Het identificatienummer van de auto VIN (Vehicle Identification Number) staat in de Volvo Cars-app.

U vindt het VIN-nummer onder **Voertuiginformatie** op het tabblad .

\* Optie/accessoire.

---

## 14.3.12. Kalenderfunctie met de Volvo Cars-app\*

Op bepaalde telefoons kunt u de Volvo Cars-app toegang geven tot uw kalender om 24 uur voorafgaand aan een afspraak rechtstreeks afspraakherinneringen in de app te ontvangen. Het is ook mogelijk om een routebeschrijving voor de geplande afspraak van de app naar de auto te sturen.

### Kalenderfunctie in de Volvo Cars-app activeren

U kunt kalenderafspraken activeren in de app-instellingen op het tabblad .

### Naar auto sturen gebruiken om routebegeleiding te krijgen

Als uw kalenderafspraak een volledig adres heeft, kunt u het adres naar het navigatiesysteem van de auto sturen.<sup>[1]</sup> Kies **Naar auto sturen** vanuit de kalenderafspraak.

\* Optie/accessoire.



<sup>[1]</sup> Geldt voor auto's met Sensus Navigation.

---

## 14.3.13. Klimaat op afstand starten met de Volvo Cars-app\*

U kunt de klimaatregeling direct starten of een tijdstip aangeven waarop de auto moet worden gebruikt.<sup>[1]</sup> In dat laatste geval start de klimaatregeling automatisch vóór vertrek om de passagiersruimte op te warmen.



### Klimaat direct starten

- 1 Ga naar het tabblad  en druk op .
  - 2 Tik op **Start**.
- De klimaatregeling start en draait 30 minuten.

Als de auto niet op het stroomnet is aangesloten, is er ook de optie om de auto op afstand te starten om sneller de comforttemperatuur te bereiken.<sup>[2]</sup> Meer informatie over op afstand starten van de auto vindt u in een apart hoofdstuk.

## Timer voor klimaat instellen

Er kan een timer worden ingesteld, zodat de klimaatregeling automatisch vóór vertrek start om de temperatuur van het interieur aan te passen. Er kunnen maximaal 8 verschillende timers worden ingesteld. U kunt het tijdstip, de datum en de dag van de week kiezen en ook of de instelling elke week moet worden herhaald.

Timers zijn in stellen vanuit  op het tabblad .

## Overige klimaatinstellingen

Kies in de instellingen van de klimaatfunctie of de bestuurdersstoel, de passagiersstoel en het stuurwiel<sup>[3]</sup> moeten worden verwarmd.

\* Optie/accessoire.

<sup>[1]</sup> Geldt voor bepaalde markten.

<sup>[2]</sup> Geldt voor auto's met een verwarming op brandstof.

<sup>[3]</sup> Geldt voor auto's met stuurverwarming.

---

## 14.3.14. Rijlogboek met de Volvo Cars-app\*

De Volvo Cars-app kan automatisch een rijlogboek aanmaken zodat u een overzicht van uw ritten kunt krijgen. De gegevens zijn zichtbaar via alle accounts die aan uw auto gekoppeld zijn.

### Registratie ritgegevens

30 tot 60 seconden na uitschakeling van het contact worden de nieuwste ritgegevens naar de Volvo Cars-app gestuurd. Als u de motor binnen deze tijd herstart om verder te rijden, wordt de rit voortgezet alsof de motor niet werd afgezet. Bij langere stops zoals tijdens tankbeurten worden er twee ritten geregistreerd. U kunt de twee ritten samenvoegen via de app.

U kunt de ritgegevens downloaden en opslaan in Excel: handig voor bijvoorbeeld zakelijke rijders.

### Rijlogboek bekijken

De Volvo Cars-app slaat gegevens op over alle ritten die u de afgelopen 100 dagen met uw auto hebt gemaakt. U kunt een samenvatting van uw ritten bekijken in **Rijlogboek** op het tabblad .

In de app wordt de volgende informatie over ritten getoond:

- Titel
- Categorie
- Notitie
- Route (met start- en eindpunt)

De inhoud van deze handleiding geeft de status van de gebruikershandleiding weer op het moment van drukken en is mogelijk niet volledig geldig in toekomstige gevallen. Raadpleeg voor meer informatie de eerste pagina voor de volledige disclaimer.

- Tijd
- Afstand
- Brandstofverbruik
- Stroomverbruik
- Elektrische regeneratie
- Gestart (tijdstip waarop de rit begon)
- Geëindigd (tijdstip waarop de rit is gestopt)
- Kilometerstand

\* Optie/accessoire.

---

## 14.3.15. Rijlogboek in de Volvo Cars-app gebruiken\*

De Volvo Cars-app kan automatisch een rijlogboek aanmaken voor een overzicht van uw ritten. Zo kunnen bijvoorbeeld ritten in categorieën worden ingedeeld en een naam krijgen en kan het rijlogboek worden geëxporteerd.

### Rijlogboek activeren of deactiveren

U kunt het rijlogboek in- of uitschakelen in de app-instellingen op het tabblad .

Na activering van uw rijlogboek kunnen alle gebruikers die aan uw account gekoppeld zijn de ritten bekijken die met uw auto gemaakt worden. Alle ritten van de afgelopen 100 dagen worden opgeslagen. Bij deactivering van het rijlogboek stuurt de auto geen nieuwe ritgegevens meer. Op geen van de aan uw account gekoppelde telefoons zijn dan nieuwe logboekvermeldingen zichtbaar.

Let erop dat bestaande ritvermeldingen niet worden verwijderd, wanneer u het rijlogboek deactiveert.

### Rijlogboek exporteren

Ja, het is mogelijk gegevens uit het rijlogboek te exporteren naar andere bestandsformaten. U kunt deze functie bijvoorbeeld gebruiken om reiskostenoverzichten te maken voor bedrijfsauto's. Er worden gegevens opgeslagen over alle ritten die de afgelopen 100 dagen met de auto zijn gemaakt. Om geen gegevens kwijt te raken over reizen die ouder zijn dan 100 dagen wordt geadviseerd om het rijlogboek te exporteren naar uw e-mail.

U kunt het rijlogboek naar uw e-mail exporteren door het rijlogboek op het tabblad  te bewerken. Het logboek kan als een Excel-, CSV- of tekstbestand worden verstuurd. U kunt het bestand openen op een computer met software als Microsoft Excel, Apple Numbers, Google Docs of OpenOffice Calc.

### Ritten categoriseren

Vanuit het rijlogboek kunt u ritten in verschillende categorieën onderbrengen: "Werk", "Privé" of "Niet gespecificeerd". U kunt de ritten filteren op categorie en u kunt tevens een interval aangeven voor de tonen ritten.

### Rit verwijderen uit rijlogboek

De inhoud van deze handleiding geeft de status van de gebruikershandleiding weer op het moment van drukken en is mogelijk niet volledig geldig in toekomstige gevallen. Raadpleeg voor meer informatie de eerste pagina voor de volledige disclaimer.

U kunt een rit uit het rijlogboek verwijderen door in het rijlogboek voor **Bewerken** te kiezen. Markeer de rit(ten) die u wilt verwijderen en druk op **Bewerken**.

Als er meerdere accounts aan de auto gekoppeld zijn, maken deze allemaal gebruik van dezelfde gegevens van de Volvo On Call-dataserver. Dit betekent dat bij het verwijderen of groeperen van ritten en het wijzigen van de namen ervan op een van deze telefoons de wijzigingen vervolgens ook zichtbaar zijn op alle andere telefoons.

## Ritten een naam geven



U kunt uw ritten een naam geven en eigen aantekeningen toevoegen. Kies de te bewerken rit in het rijlogboek en voeg **Titel** of **Notitie** toe.

\* Optie/accessoire.

---

## 14.3.16. Luchtreiniging op afstand starten via de Volvo Cars-app\*

Met de Volvo Cars-app kunt u de luchtreiniging\* van de auto op afstand starten om vóór vertrek de luchtkwaliteit te verbeteren.

- 1 Ga naar het tabblad  en druk op  (luchtreiniging).
- 2 Tik op **Starten**.

\* Optie/accessoire.

---

## 14.3.17. Push-berichten via de Volvo Cars-app\*

Met de Volvo Cars-app kunt u push-berichten ontvangen op uw telefoon.

Kies in de berichtinstellingen op het tabblad  welke berichten u wilt ontvangen.

\* Optie/accessoire.

---

## 14.3.18. Koppeling tussen auto en Volvo Cars-app verbreken \*

De Volvo ID is persoonlijk en hoeft niet te worden gewijzigd of gewist als u uw auto verkoopt. Wel moet u de eigendomsverhouding en de koppeling tussen de Volvo Cars-app en de auto beëindigen en alle persoonlijke gegevens uit de auto verwijderen.

Om de koppeling tussen de auto en de Volvo Cars-app te verwijderen, moet u op de app zijn ingelogd. Neem als u geen toegang hebt tot de app contact op met uw Volvo-dealer en geef aan dat u uw auto wilt verkopen.

U kunt de eigendomsverhouding beëindigen onder **Gekoppelde auto's** op het tabblad . Kies de betreffende auto en beëindig de eigendomsverhouding door de instructies in de app te volgen.

Bij beëindiging van de eigendomsverhouding worden de gebruiksgeschiedenis, het rijlogboek en de overige gebruikersaccounts gewist. Neem contact op met uw Volvo-dealer als u uw contactgegevens uit de systemen wilt laten verwijderen.

Laat de koper indien mogelijk weten dat hij/zij contact moet opnemen met een erkende Volvo-dealer om Volvo On Call te heractiveren en de contactgegevens te verstrekken. Volvo On Call blijft de resterende abonnementsduur actief.

\* Optie/accessoire.

---

## 14.4. Gegevensuitwisseling voor Volvo On Call

Gegevensuitwisseling voor de dienst Volvo On Call is standaard geactiveerd. Dat betekent dat u gegevensuitwisseling voor de dienst bij aanschaf van een nieuwe auto of bijv. na het terugzetten naar de fabrieksinstellingen niet hoeft te activeren.

U kunt er zelf voor kiezen om gegevensuitwisseling voor Volvo On Call te deactiveren. Let erop dat de meeste Volvo On Call-functies gegevens moeten kunnen uitwisselen om ze te kunnen gebruiken. Als u de Volvo Cars-app met uw auto hebt verbonden, wordt in de app een bericht getoond dat de functie gegevensuitwisseling voor Volvo On Call is gedeactiveerd.

Alleen voor uw Volvo On Call-diensten is gegevensuitwisseling standaard geactiveerd. Gegevensuitwisseling voor uw andere connected diensten en gedownloade apps blijft gedeactiveerd en moet worden geactiveerd om ze te kunnen gebruiken.

---

## 14.5. Volvo On Call\*

Volvo On Call<sup>[1]</sup> biedt een directe verbinding met de auto, extra comfort en dag en nacht toegang tot hulp.

De functies zijn beschikbaar via de Volvo Cars-app<sup>[2]</sup> en via de ON CALL- en SOS-knoppen aan het plafond van de auto:



Het is bijv. mogelijk om rechtstreeks via de Volvo Cars-app op een telefoon de auto te vergrendelen en ontgrendelen. In een acute noodsituatie kunt u hulpdiensten laten uitrukken. Bij minder acute problemen, zoals een lekke band, kunt u wegehulp invoeren.

**i N.b.**

Gebruik de SOS-knop uitsluitend wanneer u betrokken bent geraakt bij een ongeluk, als iemand onwel wordt of als de auto en eventuele inzittenden in bedreigende situaties terechtkomen. De SOS-functie is alleen bestemd voor noodsituaties. Bij misbruik worden u mogelijk extra kosten in rekening gebracht.

De Volvo Cars-app en de ON CALL-knop zijn te gebruiken voor alle andere diensten<sup>[3]</sup> met inbegrip van wegehulp.

## Volvo On Call-systeem

Volvo On Call is gekoppeld aan het beveiligings- en alarmsysteem van de auto en aan de overige autosystemen, zoals de vergrendelingen en de klimaatregeling. De auto is voorzien van een geïntegreerde modem voor communicatie met de Volvo On Call-helpdesk en de Volvo Cars-app. Voor het bepalen van de autopositie wordt gebruikgemaakt van GNSS (Global Navigation Satellite System).

## Verwerken van persoonsgegevens

Om u alle functies met betrekking tot de Volvo On Call-dienst te kunnen bieden, moeten bepaalde gegevens, waaronder persoonsgegevens, worden verwerkt. Ga voor meer informatie over voorwaarden en privacy naar [volvocars.com/intl/legal](https://www.volvocars.com/intl/legal) [<https://www.volvocars.com/intl/legal>].

## Neem contact op met de helpdesk

Voor contact met de Volvo On Call-helpdesk gebruikt u de ON CALL-knop van de auto of de Volvo Cars-app.

**i N.b.**

Alle gesprekken met de Volvo On Call-helpdesk worden mogelijk opgenomen.

\* Optie/accessoire.

[1] De beschikbaarheid verschilt per markt.

[2] De beschikbare functies verschillen per markt.

[3] De beschikbare diensten verschillen per markt.

---



## 14.6. Volvo On Call\*-abonnement

Volvo On Call is een dienst op abonnementsbasis. Het abonnement omvat diensten voor noodhulp en beveiliging en appdiensten.

### Status voor Volvo On Call-abonnement

De status voor uw Volvo On Call-abonnement wordt getoond in de Volvo Cars-app onder **Voertuiginformatie** op het tabblad . Ook hier kan het abonnement worden verlengd.

Als u niet over de Volvo Cars-app beschikt, kunt u ook bij uw dealer informeren naar de datum dat het abonnement verloopt. U moet dan het unieke voertuigidentificatienummer<sup>[1]</sup> van de auto verstrekken.

### Melding dat het Volvo On Call-abonnement binnenkort verloopt

45 dagen voor het verstrijken van het Volvo On Call-abonnement verschijnt de melding **Volvo On Call-abonn. verloopt binnenkort** op het display van de auto. Gebruikers van de Android- of iOS-versie van de Volvo Cars-app krijgen ook berichten in de app.

### Volvo On Call-abonnement stopgezet

Wanneer het abonnement is verlopen, krijgt u de melding **On Call gedeactiveerd** op het display van de auto te zien. De melding verdwijnt, wanneer u het abonnement heractiveert.

U kunt geen gebruikmaken van de Volvo On Call-diensten wanneer het abonnement is verlopen. De alarmdiensten via de SOS-knop en de automatische ongevalsmelding blijven echter werken. Als u Volvo On Call opnieuw wilt gebruiken, moet het abonnement worden verlengd.

### Kosten voor Volvo Assistance

Volvo Assistance is de eerste X<sup>[2]</sup> jaar na aankoop van een nieuwe Volvo inbegrepen en dus gratis. Na deze eerste periode wordt weghulp op de meeste markten gratis aangeboden, op voorwaarde dat de auto regelmatig onderhouden wordt in een erkende Volvo-werkplaats. Een erkende Volvo-dealer kan u informeren over de status van uw weghulpovereenkomst.

Volvo On Call kan u verder helpen ook als uw Volvo Assistance-contract verlopen is. In dat geval wordt u verzocht te betalen voor de u verleende service.

 **N.b.**

Er kunnen bergingskosten in rekening worden gebracht als u geen geldig Volvo Assistance-contract hebt.

\* Optie/accessoire.

<sup>[1]</sup> Vehicle Identification Number(VIN)

<sup>[2]</sup> Verschilt per markt.

## 14.7. Volvo On Call\*-abonnement verlengen

U kunt uit verschillende periodes<sup>[1]</sup> kiezen wanneer u uw Volvo On Call-abonnement verlengt of opnieuw activeert.

De verlenging is te koop<sup>[1]</sup>

- in de Volvo Cars-app
- via een erkende Volvo-dealer
- online via de link [store.volvocars.com](https://store.volvocars.com). Zorg dat u het unieke voertuigidentificatienummer<sup>[2]</sup> van de auto paraat hebt.

### Abonnement verlengen via de Volvo Cars-app

- 1 Ga naar het tabblad .
- 2 Kies **Voertuiginformatie**.
- 3 Tik op **Verlengen** onder **Volvo On Call-abonnement**.
- 4 U kunt verder linken en krijgt de mogelijkheid om het abonnement te verlengen.

#### **N.b.**

Als u **nadat** uw abonnement is verlopen verlenging wilt bestellen, moet dit via de dealer plaatsvinden. De dealer moet Volvo On Call opnieuw activeren voordat u weer gebruik kunt maken van de diensten. Daarvoor kunnen extra kosten in rekening worden gebracht. Om de diensten ongestoord te kunnen blijven gebruiken wordt daarom geadviseerd om het abonnement te verlengen voordat het verloopt. De verlenging van het abonnement gaat in op de datum dat het bestaande abonnement verloopt.

\* Optie/accessoire.

<sup>[1]</sup> De beschikbare opties kunnen per markt verschillen.

<sup>[2]</sup> Vehicle Identification Number (VIN)

---

## 14.8. Meldingen voor Volvo On Call\*

Hier worden voorbeelden gegeven van de informatieve berichten die kunnen verschijnen wanneer Volvo On Call niet beschikbaar is.

### Uitgeputte accu

Als u de melding krijgt dat de accu van de auto uitgeput is en wacht totdat het Volvo On Call-systeem ontwaakt, is auto mogelijk enige tijd niet gebruikt.

Om de accu te ontzien wanneer u de auto lange tijd niet gebruikt, neemt Volvo On Call na een bepaalde tijd automatisch de ruststand in.

## Volvo On Call-abonnement verloopt binnenkort

45 dagen voor het verstrijken van het Volvo On Call-abonnement verschijnt de melding **Volvo On Call-abonn. verloopt binnenkort** op het display van de auto. Gebruikers van de Android- of iOS-versie van de Volvo Cars-app krijgen ook berichten in de app.

## Volvo On Call geblokkeerd

Als het Volvo On Call-abonnement is verlopen en het Volvo On Call-systeem is geblokkeerd, verschijnt in de auto de melding **Volvo On Call-abonnement is verlopen** op het display.

\* Optie/accessoire.

---

## 14.9. Meldingen over onderhoud in de Volvo Cars-app\*

In de Volvo Cars-app kunt u de status van uw auto en de onderhoudsaanduidingen bekijken. Deze kunnen u informeren over een onderdeel dat moet worden gecontroleerd of bepaalde actie vereist.

### Onderhoudsaanduidingen in de Volvo Cars-app bekijken

U vindt de status van uw auto en de onderhoudsaanduidingen op het tabblad .

### Onderhoudsaanduidingen

Er worden verschillende onderhoudsaanduidingen gehanteerd in de Volvo Cars-app.

- Een groen vinkje geeft aan dat de status van een component goedgekeurd is.
- Een gele aanduiding geeft aan dat een component binnenkort controle of bepaalde actie vereist.
- Een rode aanduiding geeft aan dat de component onmiddellijke actie vereist.

Er kan samen met de onderhoudsaanduidingen een link naar de gebruikershandleiding verschijnen. Klik op de link voor meer informatie over het onderhoud van uw auto. Voor **Service** kan tevens een link naar uw kalender verschijnen.

Voor meer gedetailleerde instructies over verschillende onderhoudsaanduidingen kunt u contact opnemen met uw Volvo-dealer.

#### Status onbekend



Als er een vraagteken verschijnt voor een component in de Volvo Cars-app, dan betekent dit dat de status om wat voor reden dan ook niet kan worden getoond. Dit kan bijvoorbeeld komen doordat er geen internetverbinding is of doordat de app om wat voor reden dan ook geen statuswaarde heeft kunnen uitlezen.

 **N.b.**

Als u een vraagteken ontdekt in de app, moet u controleren of op het bestuurdersdisplay een melding over onderhoud of andere informatie staat.

\* Optie/accessoire.

---

## 14.10. De Volvo Cars-app\* met Apple Watch gebruiken

Met een Apple Watch kunt u bij bepaalde functies van de Volvo Cars-app, bijv. het parkeerklimaat starten/beëindigen en de auto vergrendelen/ontgrendelen.

Als de Volvo Cars-app is geïnstalleerd op een telefoon en aan de auto gekoppeld is, zullen de appfuncties automatisch beschikbaar zijn in de Apple Watch die wordt gepaard aan uw telefoon.

Functies die vanaf de Apple Watch<sup>[1]</sup> kunnen worden aangestuurd:

- Parkeerklimaat (starten/beëindigen).
- Auto op afstand starten (starten/stoppen).
- Portieren (vergrendelen/ontgrendelen).
- De auto zoeken door de claxon en/of richtingaanwijzers van de auto een paar seconden te activeren.
- De geschatte actieradius bekijken.
- De positie van de auto op een kaart weergeven.

### Apple Watch met de telefoon pairen

Voor instructies over het pairen van een Apple Watch met een telefoon en de technische vereisten hiervoor, zie de website van Apple.

### Technische vereisten

De technische vereisten voor de betreffende besturingssystemen en gegevens over de compatibiliteit met verschillende mobiele telefoons zijn te vinden op de informatiepagina van de betreffende appwinkel.

\* Optie/accessoire.

<sup>[1]</sup> Het aanbod aan beschikbare functies kan zich wijzigen.

## 15. eCall

---

### 15.1. eCall

De auto kan een ongeluk detecteren en automatisch een alarmcentrale waarschuwen.<sup>[1]</sup>

Voor auto's zonder Volvo On Call\* geldt Pan-European eCall, een wettelijke verplichting in Europa. Het systeem biedt toegang tot automatische ongevalsmelding en acute hulpverlening in noodsituaties.

<sup>[1]</sup> Geldt voor bepaalde markten.

\* Optie/accessoire.

---

### 15.2. Acute hulp via eCall

Druk in een noodsituatie op de SOS-knop om contact op te nemen met een alarmcentrale.<sup>[1]</sup>

Als iemand onwel wordt of als de auto of de inzittenden in bedreigende situaties belanden kunt u een alarmcentrale handmatig waarschuwen door de SOS-knop minstens 2 seconden ingedrukt te houden. De alarmcentrale wordt dan gewaarschuwd, ontvangt onder meer informatie over de positie van de auto<sup>[1]</sup> en probeert vervolgens telefonisch contact te maken met de bestuurder om in overleg te bepalen welke hulp er moet worden geboden.

**i N.b.**

De SOS-knop is alleen bestemd voor gebruik in noodsituaties. Gebruik de knop alleen wanneer u betrokken bent geraakt bij een ongeluk, als iemand onwel wordt of als de auto en eventuele inzittenden in bedreigende situaties terechtkomen. Gebruik de ON CALL-knop bij technische problemen met de auto.

<sup>[1]</sup> Geldt voor bepaalde markten.

---

### 15.3. Automatische ongevalsmelding eCall

Bij een botsing kan de auto een automatische ongevalsmelding sturen naar een alarmcentrale, die vervolgens de vereiste hulpdiensten stuurt.<sup>[1]</sup>

Bij triggering van een van de veiligheidssystemen van de auto, zoals bij een ongeluk waarbij het activeringsniveau voor de gordelspanners of airbags wordt bereikt, wordt er automatisch een signaal gestuurd naar een alarmcentrale.

De inhoud van deze handleiding geeft de status van de gebruikershandleiding weer op het moment van drukken en is mogelijk niet volledig geldig in toekomstige gevallen. Raadpleeg voor meer informatie de eerste pagina voor de volledige disclaimer.

1. De auto stuurt automatisch een melding, met onder meer de positie van de auto <sup>[1]</sup>, naar de alarmcentrale.
2. De alarmcentrale neemt vervolgens telefonisch contact met u op om zo meer informatie te krijgen over de ernst van het ongeval en te bepalen welke hulp er moet worden geboden.
3. De alarmcentrale stuurt daarna de benodigde hulpdiensten (politie, ambulancevervoer, bergingsbedrijf en dergelijke).

Als er geen telefonisch contact kan worden gemaakt, beschikt de alarmcentrale over de positie van de auto om u de benodigde hulp te kunnen sturen.

<sup>[1]</sup> Geldt voor bepaalde markten.

---

## 15.4. Wegehulp

Hulp invoeren bij problemen met de auto via de ON CALL-knop op de plafondconsole. <sup>[1]</sup>

Druk bij bijv. een lekke band, een lege brandstoftank of een uitgeputte accu minstens 2 seconden op de ON CALL-knop op de plafondconsole. Er wordt telefonisch contact gemaakt met een wegwachtbedrijf dat passende hulp naar de auto kan sturen.

<sup>[1]</sup> Geldt voor bepaalde markten.

---

## 16. Navigatie

---

### 16.1. Bestemming aangeven

---

#### 16.1.1. Bestemming direct op kaart aangeven

U kunt op verschillende manieren een bestemming aangeven in het navigatiesysteem\*. Met uw vinger een locatie aanwijzen op de kaart is daar één van.

In veel gevallen is het het eenvoudigst om de kaart te verschuiven en de gewenste positie op de kaart met uw vinger aan te raken.

1. Controleer of de kaartweergave in de maximale stand staat.
2. Ga naar de gewenste positie op de kaart door te schuiven.
3. Ingedrukt houden op de positie – er wordt een pictogram aangemaakt en er verschijnt een menu.
4. Kies **Ga hierheen** – de begeleiding begint.

##### Pictogram wissen

Als het pictogram van de positie moet worden gewist:

- Kies **Verwijd**.

##### Positie van pictogram wijzigen

Als de positie van het pictogram moet worden gewijzigd:

- Druk langdurig op het pictogram, sleep dit naar de gewenste positie en laat het los.

\* Optie/accessoire.

---

#### 16.1.2. Bestemming aangeven via zoeken op adres

Een bestemming is op verschillende manieren aan te geven in het navigatiesysteem\*. Het kiezen van een adres is daar één van.

- 1 Vouw bij weergave van de kaart de werkbalk uit met de pijl-omlaag aan de linkerzijde en tik op **Best. inst.**



> De kaartweergave maakt plaats voor een vrije zoekopdracht.

- 2 Tik op **Adres**.

- 3 U hoeft niet alle velden in te vullen. Als u bijvoorbeeld routebegeleiding naar een stad wenst, kunt u volstaan met het aangeven van het desbetreffende land en de stad. U krijgt dan routebegeleiding naar het centrum van die stad.

- 4 Kies een toegankelijk invoerveld en voer in met het toetsenbord van het middendisplay:

- **Land/Staat/Provincie**
- **Plaats/Gebied/Postcode**
- **Adres**
- **Nummer**
- **Kruispunt**

Bij auto's met Volvo on Call\* kunt u ook adressen en bestemmingen naar het navigatiesysteem van de auto sturen via de Volvo Cars-app en de Volvo on Call-helpdesk<sup>[1]</sup>.

\* Optie/accessoire.

<sup>[1]</sup> Geldt alleen voor bepaalde markten.

---

## 16.1.3. Bestemming aangeven via zoeken op vrije tekst

U kunt op verschillende manieren een bestemming aangeven in het navigatiesysteem\* – via een vrije zoekopdracht kunt u bijvoorbeeld zoeken op telefoonnummer, postcode, straat, plaats, coördinaten en nuttige plaatsen (POI<sup>[1]</sup>).

Met het toetsenbord van het middendisplay zijn voor het zoeken van bestemmingen de meeste tekens in te voeren en te gebruiken.

- 1 Vouw bij weergave van de kaart de werkbalk uit met de pijl-omlaag aan de linkerzijde en tik op **Best. inst.**

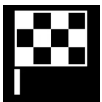

> De kaartweergave maakt plaats voor een vrije zoekopdracht.

- 2 Geef een zoekterm aan in het zoekvenster of beperk vooraf het aantal treffers door een filter te kiezen.

> Naarmate u meer tekst invoert wordt de lijst met treffers aangepast.

De inhoud van deze handleiding geeft de status van de gebruikershandleiding weer op het moment van drukken en is mogelijk niet volledig geldig in toekomstige gevallen. Raadpleeg voor meer informatie de eerste pagina voor de volledige disclaimer.



**3 Als de zoekopdracht het gewenste resultaat opleverde** – druk op een treffer om de desbetreffende informatiekaart te openen en kies ervoor om de treffer te gebruiken.

**Als de zoekopdracht te veel treffers opleverde** – druk op **Geavanceerde filter** en kies een positie die als middelpunt voor een zoekopdracht moet gelden en kies daarna ervoor om de treffer te gebruiken:

- **Random auto**
- **Random bestemming** - verschijnt alleen als een bestemming is ingevoerd.
- **Langs route** - verschijnt alleen als een bestemming is ingevoerd.
- **Random punt op kaart**

#### Coördinaten

Een bestemming is ook in te voeren aan de hand van coördinaten op de kaart.

- Voer bijvoorbeeld "N 58,1234 E 12,5678" in en tik op **Zoeken**.

De windstreken <b>N</b> , <b>E</b> , <b>S</b> en <b>W</b> zijn op verschillende manieren in te voeren, bijvoorbeeld als volgt:
<b>N</b> 58,1234 <b>E</b> 12,5678 (met spatie)
<b>N</b> 58,1234 <b>E</b> 12,5678 (zonder spatie)
58,1234 <b>N</b> 12,5678 <b>E</b> (met windstreek <b>achter</b> de coördinaten)
58,1234-12,5678 (met koppelteken <b>zonder</b> windstreek)

U kunt net zo goed een punt [.] als een komma [ ] gebruiken.

\* Optie/accessoire.

<sup>[1]</sup> Point of Interest

---

## 16.1.4. Bestemming invoeren via nuttige plaats

U kunt op verschillende manieren een bestemming aangeven in het navigatiesysteem\*. Het aangeven van een nuttige plaats (POI<sup>[1]</sup>) is daar één van.

**1** Vouw bij weergave van de kaart de werkbalk uit met de pijl-omlaag aan de linkerzijde en tik op **Best. inst..**



➤ De kaartweergave maakt plaats voor een vrije zoekopdracht.

**2** Tik op **POI**.

**3** Tik op het gewenste filter (bepaalde opties verschijnen alleen voor de aangegeven bestemming of deelbestemming):

De inhoud van deze handleiding geeft de status van de gebruikershandleiding weer op het moment van drukken en is mogelijk niet volledig geldig in toekomstige gevallen. Raadpleeg voor meer informatie de eerste pagina voor de volledige disclaimer.

- In de buurt van de auto
- In de buurt van de bestemming
- In de buurt van de deelbestemming
- Langs route
- Randon punt op kaart

4 Zoek de gewenste nuttige plaats op en kies deze.

➤ De informatiekaart wordt weergegeven.

5 Kies **Navigatie starten** of **Als routepunt toev.**.

Veel POI's (bijvoorbeeld restaurants) hebben subcategorieën (zoals fastfood).

In de instellingen voor de kaart kunt u de POI's wijzigen die op de kaart moeten worden weergegeven. Die instelling is niet van invloed op het zoeken van POI's als bestemming; ook niet-geselecteerde POI's worden hier weergegeven als alternatieve bestemmingen.

Bepaalde POI's worden pas op de kaart weergegeven vanaf een schaal van 1 km (1 mile).

**i** N.b.

- Het symbool voor een POI, het aantal POI's en de POI-varianten kunnen per markt verschillen.
- Bij het bijwerken van kaartgegevens worden er mogelijk symbolen toegevoegd en andere verwijderd – in het menusysteem kunt u altijd alle symbolen voor het desbetreffende kaartsysteem doornemen.

\* Optie/accessoire.

<sup>[1]</sup> Point of Interest

## 16.1.5. Bestemming aangeven met Laatste/Favorieten/Bibliotheek

U kunt op verschillende manieren een bestemming aangeven in het navigatiesysteem\*. Het kiezen uit lijsten is daar één van.

1 Vouw bij weergave van de kaart de werkbalk uit met de pijl-omlaag aan de linkerkant en tik op **Best. inst.**.



➤ De kaartweergave maakt plaats voor een vrije zoekopdracht.

2 Kies daarna een van de volgende lijsten, boven aan het beeldscherm:

- **Recent**
- **Favorieten**
- **Bibliotheek**

Nadat er een mogelijkheid in een lijst is gemarkeerd, voegt u dit als bestemming toe met een van de knoppen **Navigatie starten** of **Als routepunt toev..**

#### **Laatste**

In deze lijst staat een overzicht van eerdere zoekopdrachten. Schuiven en kiezen.

Is ook beschikbaar als menu-optie op het bestuurdersdisplay, en wel via de rechter stuurknoppenset.

Met **Bewerken** kunt u een of meer posten uit de lijst verwijderen.

#### **Favorieten**

In deze lijst staan de locaties uit **Bibliotheek** die als favoriet gemarkeerd zijn. Schuiven en kiezen.

Een gewisse positie in **Favorieten** staat altijd nog in **Bibliotheek**, maar dan met een ster die "uit" is. Om een positie weer op te slaan bij **Favorieten**, gaat u naar **Bibliotheek** en markeert u het sterretje voor de positie weer.

Met **Thuisadres instellen** kan een vaak gebruikte bestemming worden geprogrammeerd en gebruikt. Een ingevoerde **Huis**-bestemming is ook beschikbaar als menu-optie op het bestuurdersdisplay, en wel via de rechter stuurknoppenset.

Met **Bewerken** kunt u een of meer posten uit de lijst verwijderen.

#### **Bibliotheek**

Hier worden opgeslagen locaties en reisplannen verzameld. Het laatst opgeslagen item staat bovenaan in de lijst.

Druk op het sterretje voor een positie om deze als favoriet te markeren of juist niet. Een positie met een gemarkeerd/ingekleurd sterretje wordt ook weergegeven onder **Favorieten**.

Als een positie wordt verwijderd bij **Bibliotheek**, wordt deze ook verwijderd bij **Favorieten**.

De bibliotheek is op verschillende manieren te rangschikken:

- **Toegevoegd** - om op volgorde van tijd te sorteren.
- **Naam** - om te sorteren op alfabetische volgorde.
- **Afstand** - om te sorteren op de afstand tot de actuele positie.
- **Ontvangen** - posities worden uitgefilterd die naar de auto zijn verzonden met de functie Send to Car. Nieuwe, ongelezen locaties zijn voorzien van een BLAUWE markering, die verdwijnt nadat de posities zijn gelezen.

Met **Bewerken** kunt u een of meer posten uit de lijst verwijderen.

Om een opgeslagen locatie in **Bibliotheek** te bewerken moet u de desbetreffende locatie in de lijst markeren en **Positie bewerken** kiezen. Het is bijvoorbeeld mogelijk om de naam van de locatie te wijzigen, de positie van de locatie op de kaart aan te passen door de locatie te verslepen en een telefoonnummer of e-mailadres toe te voegen.

\* Optie/accessoire.

---

## 16.1.6. Bestemming aangeven via Send to Car

U kunt op verschillende manieren een bestemming aangeven in het navigatiesysteem\*. Het gebruik van Send to Car is daar één van.

### Bestemming naar auto sturen

Send to Car is een functie die het mogelijk maakt om via de Volvo Cars-app\* een bestemming/positie naar het navigatiesysteem van de auto te sturen.

Voor het gebruik van Send to Car moet een Volvo ID aan de auto zijn gekoppeld.

### Bestemming ontvangen en gebruiken in de auto

Om gegevens te kunnen ontvangen moet de auto een internetverbinding hebben.

- 1 Na ontvangst van een bestemming verschijnt er een bericht op het middendisplayscherm. Druk op het bericht/symbool.
  - > Er wordt een informatiekaart geopend.
- 2 Kies het gewenste gebruik van de bestemming.

#### Opgeslagen bestemming gebruiken

Ontvangen bestemmingen worden voor later gebruik opgeslagen in de bibliotheek van het navigatiesysteem.

\* Optie/accessoire.

---

## 16.1.7. Omweg kiezen in het navigatiesysteem\*

Als u het volgende deel van de route wilt vermijden, bijvoorbeeld omdat de weg is afgesloten, kunt u een omweg kiezen.

1 Vouw de werkbalk uit met de pijl-omlaag aan de linkerzijde en daarna met de drie punten.



Tik op het symbool voor **Omleiding** om een alternatieve route te zien met informatie over de langere/kortere route en de berekende reistijd. Normaal gesproken krijgt u een voorstel voor een korte omweg, waarbij u snel weer teruggaat naar het oorspronkelijke reisplan.

3 Als u het voorstel **accepteert**: Druk op het bord met de informatie over de omweg. De route wordt ook geaccepteerd, als u de voorgestelde route aanhoudt. Na het accepteren van het voorstel wordt de routebegeleiding hervat, maar dan met de omweg als route. Als u het voorstel **niet accepteert** kunt u de oorspronkelijke route aanhouden.

Een alternatief voor de functie **Omleiding** is om af te wijken van de route van het reisplan – het systeem werkt vervolgens de route automatisch bij en gaat verder met de begeleiding naar de bestemming via de meest geschikte route.

Tijdens het rijden kunt u ook een alternatieve route tonen.

\* Optie/accessoire.

---

## 16.1.8. Energieverdeling met behulp van kaartgegevens \*

In rijmodus **Hybrid** wordt de auto aangedreven door zowel de elektromotor als de verbrandingsmotor. Na invoer van een bestemming in het navigatiesysteem\* kan de Predictive Efficiency<sup>[1]</sup> het stroomgebruik over de route verdelen op basis van de kaartgegevens.

Naast de kaartgegevens houdt de functie ook rekening met maximumsnelheden, verkeer en hoogteverschillen.

De elektromotor wordt vooral gebruikt bij rijden op lage snelheden, bijvoorbeeld bij rijden in de stad met meerdere keren starten en stoppen. De verbrandingsmotor wordt vooral gebruikt bij rijden op hoge snelheden en kan onder de juiste voorwaarden stroom genereren voor de elektromotor.

### Voorwaarden voor gebruik van de functie

De functie werkt alleen, wanneer aan bepaalde voorwaarden is voldaan:

- Er is een bestemming ingevoerd in het navigatiesysteem en de resterende afstand tot aan de bestemming is langer dan de berekende actieradius op de accu alleen.
- De rijmodus **Hybrid** is gekozen.
- De functies **Hold** en **Charge** zijn gedeactiveerd.

### Tips voor het gebruik

Als u de auto gebruikt voor het woon-werkverkeer maar de auto niet bij uw werk kunt opladen – geef uw werklocatie aan als deelbestemming en de thuislocatie als eindbestemming. De beschikbare stroom van de hybride-accu wordt dan verdeeld over de ritten naar en van het werk.

De inhoud van deze handleiding geeft de status van de gebruikershandleiding weer op het moment van drukken en is mogelijk niet volledig geldig in toekomstige gevallen. Raadpleeg voor meer informatie de eerste pagina voor de volledige disclaimer.

Voeg soortgelijke routes zoals de route tussen twee laadpunten toe als **Favorieten** in het navigatiesysteem zodat u deze altijd bij de hand hebt.

\* Optie/accessoire.

[1] Alleen bepaalde markten.

---

## 16.1.9. Bestemming naar het navigatiesysteem van de auto sturen via de Volvo On Call\*-helpdesk

Neem contact op met de Volvo On Call-helpdesk om bestemmingen rechtstreeks naar het navigatiesysteem van de auto te laten sturen. [1]

Druk op de ON CALL-knop op de plafondconsole voor hulp bij het vinden van bijv. een restaurant, hotel, garage, bezienswaardigheid of een andere bestemming. Een medewerker stuurt de bestemming naar de auto, waarna de bestemming via het mid-dendisplay in te voeren is als deelbestemming of bestemming.

U kunt de medewerker van de Volvo On Call-helpdesk om meerdere bestemmingen tegelijk vragen. De bestemmingen worden echter één voor één naar de auto verzonden.

\* Optie/accessoire.

[1] Geldt voor bepaalde markten en auto's met Sensus Navigation\*.

---

## 16.2. Reisplan en route

---

### 16.2.1. Informatiekaarten in het navigatiesysteem\*

Alle pictogrammen op de kaart, zoals bestemmingen, deelbestemmingen en opgeslagen favorieten, hebben een informatiekaart die wordt geopend door het pictogram aan te tikken.

Bij het aantikken van de informatiekaart verschijnt eerst een kleine kaart en bij nogmaals aantikken verschijnt een grotere kaart met meer gegevens. De gegevens en opties op de informatiekaart zijn afhankelijk van het type pictogram.

Met bijvoorbeeld een gemarkeerde nuttige plaats (POI [1]) kan de bestuurder onder meer kiezen voor:

- **Navigatie starten** – de positie wordt opgeslagen als bestemming
- **Als routepunt toevoegen** – de positie wordt opgeslagen als deelbestemming (alleen getoond als een bestemming is ingevoerd)
- **Opslaan** – de positie wordt opgeslagen in de bibliotheek

De inhoud van deze handleiding geeft de status van de gebruikershandleiding weer op het moment van drukken en is mogelijk niet volledig geldig in toekomstige gevallen. Raadpleeg voor meer informatie de eerste pagina voor de volledige disclaimer.

- **Uit reisweg verwijderen** – de positie wordt verwijderd als deze onderdeel is van het reisplan
- **Nabijgelegen POI** – weergave van nuttige plaatsen rond de locatie van de auto

\* Optie/accessoire.

<sup>[1]</sup> Point of Interest

---

## 16.2.2. Nuttige plaatsen langs de route weergeven

Het navigatiesysteem\* biedt de mogelijkheid om een lijst weer te geven met nuttige plaatsen (POI's<sup>[1]</sup>) langs de route.



Tik op **Vooruit**.

2 Tik op **POI**.

➤ De POI's op de route die verschijnen zijn geordend op afstand.

3 Wanneer er op een bepaalde locatie meerdere POI's zijn, verschijnen deze in de vorm van een groep. Druk op de groep om een lijst met de POI's te zien.

4 Kies een POI.

5 Kies een van de mogelijkheden op de informatiekaart en volg de aanwijzingen op.

\* Optie/accessoire.

<sup>[1]</sup> Point of Interest

---

## 16.2.3. Reisplan

Het reisplan is het routevoorstel dat het navigatiesysteem\* aandraagt, nadat u een bestemming hebt aangegeven.

De positie die het eerst wordt ingesteld, wordt de **bestemming** van het reisplan.

De volgende locaties worden de **deelbestemmingen** van het reisplan.

Een reisplan met de bijbehorende bestemming en deelbestemming(en) is eenvoudig achteraf aan te passen.

\* Optie/accessoire.

---

## 16.2.4. Alternatieve route weergeven

Tijdens actieve routebegeleiding kunt u alternatieve routes zoeken in het navigatiesysteem\*.

1 Vouw de werkbalk uit met de pijl-omlaag en de drie punten.

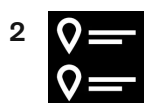

Tik op het symbool voor **Reisweg** om het reisplan te openen.

3 Tik op **Alternatieve routes**.

4 Kies een alternatieve route:

- Eco
- Snel
- **Pittoresk**

5 Druk op de kaart.

➤ De bijgewerkte route verschijnt op de kaart en de routebegeleiding wordt hervat.

\* Optie/accessoire.

---

## 16.2.5. Reisplan bewerken of wissen

Tijdens de routebegeleiding kunt u een deelbestemming of het complete reisplan verwijderen in het navigatiesysteem\*.

1 Vouw de werkbalk uit met de pijl-omlaag en de drie punten.



De inhoud van deze handleiding geeft de status van de gebruikershandleiding weer op het moment van drukken en is mogelijk niet volledig geldig in toekomstige gevallen. Raadpleeg voor meer informatie de eerste pagina voor de volledige disclaimer.



Tik op het symbool voor **Reisweg** om het reisplan te openen.

- 3** Tik op de prullenbak om een deelbestemming in het reisplan te wissen of tik op **Reisweg wissen** om het complete reisplan te wissen.

\* Optie/accessoire.

---

## 16.2.6. Reisplan weergeven

Het is tijdens een actieve routebegeleiding mogelijk om het reisplan van het navigatiesysteem\* weer te geven.

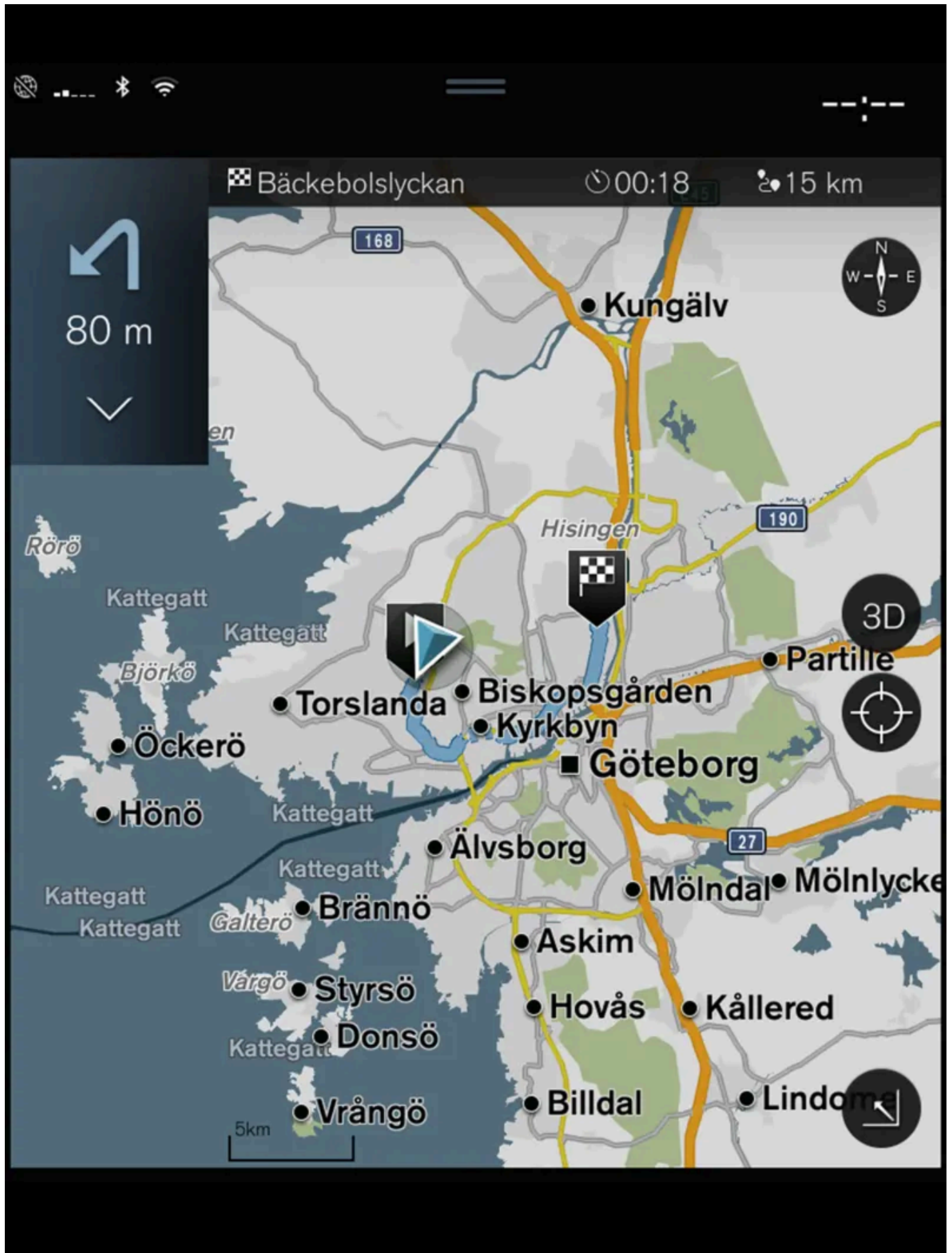

1 Vouw tijdens de routebegeleiding de werkbalk uit met de pijl-omlaag en daarna met de drie punten.



Tik op het symbool voor **Reisweg** om het reisplan te openen.

\* Optie/accessoire.

---

## 16.2.7. Begeleidingspunten tonen in het reisplan

Een lijst met de komende begeleidingspunten in het reisplan helpt u om komende manoeuvres op tijd te plannen.

Toon een lijst met de komende afslagen in het reisplan van het navigatiesysteem\* door:

- 1 De werkbalk uit te vouwen met de pijl-omlaag aan de linkerzijde.
- 2 De werkbalk verder uit te vouwen met de drie punten.
- 3 Tik op het symbool voor **Stapsgewijs** (zie afbeelding).



Er verschijnt een lijst met de routebegeleidingspunten in plaats van de werkbalk (u kunt in de lijst bladeren). Bij eenmaal drukken op de pijl-links minimaliseert u de lijst.

Het volgende begeleidingspunt staat altijd bovenaan in de lijst.



Bij het aantikken van een van de routebegeleidingspunten in de lijst verschijnt de bijbehorende locatie op de kaart. Als u vervolgens op het dradenkruis van de kaart (zie afbeelding) tikt, gaat de kaart weer terug naar de begeleidingsweergave, waarbij de kaart de auto volgt.

\* Optie/accessoire.

---

## 16.2.8. Omweg kiezen in het navigatiesysteem\*

Als u het volgende deel van de route wilt vermijden, bijvoorbeeld omdat de weg is afgesloten, kunt u een omweg kiezen.

1 Vouw de werkbalk uit met de pijl-omlaag aan de linkerzijde en daarna met de drie punten.



Tik op het symbool voor **Omleiding** om een alternatieve route te zien met informatie over de langere/kortere route en de berekende reistijd. Normaal gesproken krijgt u een voorstel voor een korte omweg, waarbij u snel weer teruggaat naar het oorspronkelijke reisplan.

3 Als u het voorstel **accepteert**: Druk op het bord met de informatie over de omweg. De route wordt ook geaccepteerd, als u de voorgestelde route aanhoudt. Na het accepteren van het voorstel wordt de routebegeleiding hervat, maar dan met de omweg als route. Als u het voorstel **niet accepteert** kunt u de oorspronkelijke route aanhouden.

Een alternatief voor de functie **Omleiding** is om af te wijken van de route van het reisplan – het systeem werkt vervolgens de route automatisch bij en gaat verder met de begeleiding naar de bestemming via de meest geschikte route.

Tijdens het rijden kunt u ook een alternatieve route tonen.

\* Optie/accessoire.

---

## 16.3. Verkeersinformatie

---

### 16.3.1. Informatiekaarten in het navigatiesysteem \*

Alle pictogrammen op de kaart, zoals bestemmingen, deelbestemmingen en opgeslagen favorieten, hebben een informatiekaart die wordt geopend door het pictogram aan te tikken.

Bij het aantikken van de informatiekaart verschijnt eerst een kleine kaart en bij nogmaals aantikken verschijnt een grotere kaart met meer gegevens. De gegevens en opties op de informatiekaart zijn afhankelijk van het type pictogram.

Met bijvoorbeeld een gemarkeerde nuttige plaats (POI<sup>[1]</sup>) kan de bestuurder onder meer kiezen voor:

- **Navigatie starten** – de positie wordt opgeslagen als bestemming
- **Als routepunt toevoegen** – de positie wordt opgeslagen als deelbestemming (alleen getoond als een bestemming is ingevoerd)
- **Opslaan** – de positie wordt opgeslagen in de bibliotheek
- **Uit reisweg verwijderen** – de positie wordt verwijderd als deze onderdeel is van het reisplan

- **Nabijgelegen POI** – weergave van nuttige plaatsen rond de locatie van de auto

\* Optie/accessoire.

[1] Point of Interest

---

## 16.3.2. Omweg kiezen in het navigatiesysteem\*

Als u het volgende deel van de route wilt vermijden, bijvoorbeeld omdat de weg is afgesloten, kunt u een omweg kiezen.

- 1 Vouw de werkbalk uit met de pijl-omlaag aan de linkerzijde en daarna met de drie punten.



Tik op het symbool voor **Omleiding** om een alternatieve route te zien met informatie over de langere/kortere route en de berekende reistijd. Normaal gesproken krijgt u een voorstel voor een korte omweg, waarbij u snel weer teruggaat naar het oorspronkelijke reisplan.

- 3 Als u het voorstel **accepteert**: Druk op het bord met de informatie over de omweg. De route wordt ook geaccepteerd, als u de voorgestelde route aanhoudt. Na het accepteren van het voorstel wordt de routebegeleiding hervat, maar dan met de omweg als route. Als u het voorstel **niet accepteert** kunt u de oorspronkelijke route aanhouden.

Een alternatief voor de functie **Omleiding** is om af te wijken van de route van het reisplan – het systeem werkt vervolgens de route automatisch bij en gaat verder met de begeleiding naar de bestemming via de meest geschikte route.

Tijdens het rijden kunt u ook een alternatieve route tonen.

\* Optie/accessoire.

---

## 16.3.3. Verkeersproblemen op de kaart

Het navigatiesysteem\* ontvangt informatie over verkeersgebeurtenissen en verkeersproblemen en geeft deze weer op de kaart.

 **N.b.**

Verkeersinformatie is niet in alle gebieden/landen beschikbaar.

De dekkinggebieden voor verkeersinformatie worden voortdurend uitgebreid.

Via de instellingen kunt u aangeven welke verkeersspecifieke informatie op de kaart moet verschijnen.

Verkeersproblemen in de vorm van files of langzaam rijdend verkeer, wegwerkzaamheden en verkeersongelukken zijn als u ver genoeg inzoomt op de kaart te herkennen aan hun eigen symbolen.



Zo worden wegwerkzaamheden als volgt aangegeven. Bij grotere verkeersproblemen wordt de omvang daarvan ook met een rode lijn aangegeven naast de weg. De lijn geeft eveneens aan voor welke rijrichting het probleem geldt. Als het probleem voor beide rijrichtingen geldt, ziet u een lijn aan beide zijden van de weg.

#### Informatie over verkeersprobleem

- 1 Druk op het symbool voor het verkeersprobleem.
  - Er verschijnt een informatiekaart. De informatie kan bijvoorbeeld de positie van het verkeersprobleem bevatten met straatnaam/wegnummer en de aard/omvang/duur van het probleem.

#### Verkeersprobleem vermijden

Als er verkeersproblemen op de route zijn, kunt u de optie **Mijden** kiezen. Het systeem berekent dan een andere route.

#### Uitgebreide verkeersinformatie<sup>[1]</sup>

Als de auto een internetverbinding heeft is ook uitgebreide verkeersinformatie te ontvangen via RTTI<sup>[2]</sup>.

\* Optie/accessoire.

<sup>[1]</sup> Geldt alleen voor bepaalde markten.

<sup>[2]</sup> Real Time Traffic Information

---

## 16.3.4. Verkeersproblemen langs de route tonen

Het navigatiesysteem\* biedt de mogelijkheid om een lijst weer te geven met verkeersproblemen op de route.

- 1 Vouw tijdens de weergave van de kaart de werkbalk uit met de pijl-omlaag aan de linkerkant en daarna met de drie

punten.



Tik op **Vooruit**.

- 3 Tik op **Verkeer**. De Verkeer-knop is grijs van kleur, als er op de route geen verkeersproblemen zijn.
  - Eventuele verkeersproblemen op de route die verschijnen zijn geordend op afstand.
- 4 Voor meer informatie over een bepaald verkeersprobleem kunt u de desbetreffende regel aanraken om de bijbehorende informatiekaart te openen. Kies een van de mogelijkheden op de informatiekaart en volg de aanwijzingen op.
- 5 Tik op **Mijden** om verkeersproblemen te mijden.
  - De route wordt herberekend, waarna de begeleiding via een alternatieve route verloopt.

\* Optie/accessoire.

---

## 16.3.5. Uitgebreide verkeersinformatie

Wanneer uw auto een internetverbinding heeft kunt u toegang krijgen tot uitgebreide verkeersinformatie<sup>[1]</sup> (RTTI<sup>[2]</sup>) over verkeersopstoppingen, afgesloten wegen en andere zaken die uw reistijd kunnen beïnvloeden.

Als u de dienst RTTI hebt geactiveerd, wordt voortdurend informatie over verkeersgebeurtenissen en de verkeersstroom opgehaald via een internetdienst. Wanneer een auto doorstroominformatie aanvraagt, worden tegelijkertijd anonieme gegevens verstuurd over de doorstroom op de actuele locatie van de auto: dit verbetert de werking van de dienst. De anonieme gegevens worden alleen verstuurd, wanneer het RTTI geactiveerd is. Als de dienst niet is geactiveerd, worden er geen gegevens verstuurd.

U moet de dienst mogelijk opnieuw activeren na bepaalde software-updates, werkplaatsbezoekjes of bij aanmaak van een nieuw bestuurdersprofiel.

Wat het navigatiesysteem\* weergeeft zijn de actuele verkeersomstandigheden op snelwegen, grotere wegen en hoofdwegen en bepaalde centrumroutes.

Hoeveel verkeersinformatie er op de kaart verschijnt hangt af van de afstand tot de auto. Op de kaart verschijnt alleen verkeersinformatie voor punten binnen een straal van zo'n 120 km (75 mijl) rond de auto.

Op de kaart staan naast de standaardteksten en -symbolen ook aanduidingen voor de doorstroom die de snelheid aangeven ten opzichte van de maximumsnelheid voor een bepaald gedeelte. De doorstroom wordt aangeduid met gekleurde lijnen aan weerszijden van het gedeelte:

- Groen – geen storingen.
- Oranje – langzaam rijdend verkeer.
- Rood – drukte/opstopping/ongeval.

De inhoud van deze handleiding geeft de status van de gebruikershandleiding weer op het moment van drukken en is mogelijk niet volledig geldig in toekomstige gevallen. Raadpleeg voor meer informatie de eerste pagina voor de volledige disclaimer.

- Zwart – weg afgesloten.

 **N.b.**

Verkeersinformatie is niet in alle gebieden/landen beschikbaar.

De dekkinggebieden voor verkeersinformatie worden voortdurend uitgebreid.

<sup>[1]</sup> Geldt voor bepaalde markten.

<sup>[2]</sup> Real Time Traffic Information

\* Optie/accessoire.

---

## 16.3.6. Uitgebreide verkeersinformatie activeren en deactiveren

Wanneer de auto een internetverbinding heeft, kunt u toegang krijgen tot uitgebreide verkeersinformatie<sup>[1]</sup> (RTTI<sup>[2]</sup>) in het navigatiesysteem\*.

RTTI is als volgt te activeren en deactiveren:

- 1 Tik op **Instellingen** op het hoofdscherm van het middendispley.
- 2 Tik op **Navigatie** → **Verkeer**.
- 3 Kies **Real-time verkeersinformatie** om RTTI te activeren (de standaardverkeersinformatie te vervangen door RTTI) of te deactiveren.
- 4 Er verschijnt een pop-upvenster met de titel **Voorwaarden** en een venster met de titel **Gegevensuitwisseling**, als het de eerste keer is dat u RTTI gebruikt.

Als bij een actieve RTTI de internetverbinding van de auto wegvalt, wordt automatisch de standaardverkeersinformatie geactiveerd. Wanneer de internetverbinding weer is hersteld, wordt RTTI opnieuw geactiveerd.

### Groene lijnen deactiveren

Om de weergave van de groene lijnen voor een ongehinderde verkeersstroom te deactiveren:

- 1 Tik op **Instellingen** op het hoofdscherm.
- 2 Tik op **Navigatie** → **Verkeer** en vink **Filevrij verkeer weergeven** uit.



[1] Geldt voor bepaalde markten.

[2] Real Time Traffic Information

\* Optie/accessoire.

---

## 16.4. Instellingen voor navigatie

---

### 16.4.1. Instellingen voor kaart

Hier kiest u instellingen voor hoe de kaart moet worden weergegeven in het navigatiesysteem\*.

Instellingen → Navigatie → Kaart

U kunt instellingen verrichten ten aanzien van het volgende:

- **Positieformaat**
- **Kaartweergaveformaat**
- **Toon flitspalen**
- **Toon favorieten**
- **Nuttige plaats (POI)**

#### Positieformaat

Onder **Positieformaat** kiest u of de actuele positie op de kaart moet worden benoemd/weergegeven met adres of coördinaten:

- **Adres**
- **Coördinaten en hoogte**

#### Kaartdesign

Onder **Kaartweergaveformaat** kiest u hoe de kaartkleuren moeten worden weergegeven:

- **Dag** – lichte kleuren.
- **Nacht** – donkere kleuren om ook in het donker goed te kunnen zien.
- **Auto** – het systeem schakelt, afhankelijk van het licht in het interieur, heen en weer tussen **Dag** en **Nacht**.

#### Flitspalen<sup>[1]</sup>

Onder **Toon flitspalen** kiest u of flitspalen op de kaart moet worden weergegeven.

#### Favorieten

Geef aan of **Favorieten** op de kaart moeten worden weergegeven.

## Nuttige plaats (POI<sup>[2]</sup>)

Onder **Nuttige plaats (POI)** geeft u aan welke POI's op de kaart moeten worden weergegeven. Tik op de gewenste categorie zoals "Vervoersmiddel" en kies daarna voor weergave van alle of bepaalde subcategorieën. Verlaat het menu door te tikken op **Terug** of **Sluiten**.

\* Optie/accessoire.

<sup>[1]</sup> De functie is niet op alle markten beschikbaar.

<sup>[2]</sup> Point of Interest

---

## 16.4.2. Instellingen voor navigatiesysteem \*

Hier kiest u instellingen voor de presentatie van de route en andere informatie in het navigatiesysteem.

**Instellingen** → **Navigatie**

U kunt instellingen verrichten ten aanzien van het volgende:

- **Kaart** – opties voor inhoud en opzet van de kaart.
- **Route en begeleiding** – routebegeleiding en weergave en berekening van de route bepalen.
- **Verkeer** – opties voor informatie over verkeersproblemen.

\* Optie/accessoire.

---

## 16.4.3. Instellingen voor route en routebegeleiding

Hier kiest u instellingen voor de berekening van de route en de presentatie van de routebegeleiding in het navigatiesysteem\*.

Om het volume aan te passen kunt u tijdens de stemsynthese aan de volumeknop draaien.

**Instellingen** → **Navigatie** → **Route en begeleiding**

U kunt instellingen verrichten ten aanzien van het volgende:

- **Formaat aankomsttijd**
- **Stembegeleidingsniveau**
- **Kies standaard routetype**
- **Route leren**
- **Instellingen voor mijden**

De inhoud van deze handleiding geeft de status van de gebruikershandleiding weer op het moment van drukken en is mogelijk niet volledig geldig in toekomstige gevallen. Raadpleeg voor meer informatie de eerste pagina voor de volledige disclaimer.

- **Voorstel tankstation**

## Tijdformaat

Aangeven hoe de aankomsttijd moet worden aangegeven:

- **ETA**<sup>[1]</sup> (berekende aankomsttijd bij bestemming)
- **RTA**<sup>[2]</sup> (resterende reistijd tot aan bestemming)

De aangegeven tijd betreft de tijdzone van de bestemming.

## Niveau voor gesproken aanwijzingen

**1** Tik op **Stembegeleidingsniveau**.

**2** Druk op de gewenste vorm van stembegeleiding:

- **Geen** (geen automatische gesproken aanwijzingen, maar de mogelijkheid om eenmalig handmatig actuele gesproken aanwijzingen op te vragen)
- **Laag** (slechts één melding per begeleidingspunt)
- **Gemiddeld** (maximaal 3 meldingen per begeleidingspunt, met beperkte informatie)
- **Vol** (maximaal 4 meldingen per begeleidingspunt en alle beschikbare informatie)

## Standaardtype route

Kies het standaardtype route dat uw voorkeur heeft:

- **Snel**
- **Eco**
- **Pittoresk** (snelwegen worden zoveel mogelijk vermeden, wat een lange reistijd kan betekenen)

Tijdens het rijden kunt u ook een alternatieve route tonen.

## Route aanleren

Markeer **Route leren** als gegevensverzameling voor optimalisering van de routeberekening moet worden toegestaan:

## Str ontw

Tik op **Instellingen voor mijden** om een menu te openen met verschillende opties die automatisch te vermijden zijn – voor zo-  
ver mogelijk – bij het berekenen van een route. Kies bijvoorbeeld tunnels, gebieden met spitsheffingen en veerverbindingen.

## Suggesties voor tankstations

Tik op **Voorstel tankstation** voor activering of deactivering van de weergave van suggesties voor een tankstation in de buurt bij een laag brandstofpeil.

\* Optie/accessoire.

[1] Estimated Time of Arrival

[2] Remaining Time to Arrival

---

## 16.4.4. Instellingen voor verkeer

Hier kiest u instellingen voor hoe verkeersinformatie moet worden weergegeven in het navigatiesysteem\*.

Instellingen → Navigatie → Verkeer

U kunt instellingen verrichten ten aanzien van het volgende:

- **Verkeersgebeurtenissen weergeven & op reageren**
- **Verkeershinder vermijden**
- **Filevrij verkeer weergeven**
- **Real-time verkeersinformatie**

### -verkeersproblemen weergeven

Geef aan of verkeersproblemen op de kaart moeten worden weergegeven en moeten worden gebruikt bij het berekenen van de route:

- **Geen**
- **Hoofd**
- **Alle**

### Vermijd verkeersincidenten

Geef aan of verkeersincidenten moeten worden vermeden bij het berekenen van een route:

- **Nooit**
- **Vragen** (er worden tijdens de route suggesties tot routewijziging gegeven)
- **Altijd**

### Vrij doorstromend verkeer weergeven

Markeer **Filevrij verkeer weergeven** om dit op de kaart weer te geven.

### Uitgebreide verkeersinformatie gebruiken <sup>[1]</sup>

Markeer **Real-time verkeersinformatie** om de uitgebreide verkeersinformatie via internet te gebruiken (RTTI).

\* Optie/accessoire.

[1] Geldt voor bepaalde markten.

---

## 16.5. Kaartupdate

---

### 16.5.1. Kaarten bijwerken vanuit een auto met internetverbinding

Wanneer de auto een internetverbinding heeft, kunnen de kaarten van het navigatiesysteem\* worden bijgewerkt [1].

Om niet onnodig veel kaartgegevens te downloaden, moet de thuisregio zijn gekozen. Hierdoor neemt ook het aantal meldingen af, aangezien updates voor andere gebieden er dan uit worden gefilterd. Grote kaartupdates kunnen het beste via een computer naar een USB-stick en dan naar de auto.

Kies de thuisregio door op **Download Center** → **Kaarten** te drukken. Kies uw regio en druk vervolgens op **Inst. thuisregio**.



Schematische procesweergave voor externe updates



Tik op **Download Center** op het appscherm.

➤ De app wordt gestart en bij **Kaarten** wordt een getal aangegeven dat aangeeft dat er updates beschikbaar zijn voor de aangegeven thuisregio. Het cijfer blijft zichtbaar tot de volgende keer dat u een controle op updates verricht of totdat de updates zijn geïnstalleerd.

2 Tik op **Kaarten**.

3 Tik op **Installeren** en daarna op **Bevestig**.

De inhoud van deze handleiding geeft de status van de gebruikershandleiding weer op het moment van drukken en is mogelijk niet volledig geldig in toekomstige gevallen. Raadpleeg voor meer informatie de eerste pagina voor de volledige disclaimer.

- De installatie van de gekozen kaart/kaartupdate gaat van start.

Zie de supportinformatie op [volvocars.com \[https://www.volvocars.com/\]](https://www.volvocars.com/) of neem contact op met een Volvo-dealer voor meer informatie.

#### Kaartgegevens automatisch bijwerken

Automatische update van de thuisregio kan worden geselecteerd in **Download center**.

- 1 Tik op **Download Center** op het appscherm.
- 2 Tik op **Kaarten**.
- 3 Alleen de kaartgegevens van de thuisregio zijn automatisch bij te werken als daarvoor wordt gekozen. Als u nog geen thuisregio hebt gekozen, drukt u op de pijl omlaag om de regio te expanderen.
  - Er verschijnt gedetailleerde kaartinformatie.
- 4 Tik op **Inst. thuisregio**.
- 5 Daarna scrollt u naar de bovenkant van de lijst met regio's waar de nu door u geselecteerde thuisregio staat.
- 6 Druk op de pijl omlaag om de thuisregio te expanderen.
- 7 Vink het vakje voor **Auto-update**: aan.
  - Als de auto verbinding heeft met internet en er een kaartupdate beschikbaar is, wordt die nu automatisch gedownload naar de auto.

#### Bij onderbreking van een lopende kaartdownload

Als u een kaartdownload hebt gestart, maar de auto uitschakelt voordat het downloaden is voltooid, wordt de procedure gepauzeerd. De volgende keer dat u de auto start zal automatisch een internetverbinding tot stand worden gebracht om het downloaden voort te zetten.

Als een of meer updates gemist of niet geïnstalleerd zijn, zijn de kaartupdates mogelijk te groot om rechtstreeks naar de auto te worden gedownload. Als dat het geval is, kunnen de bestanden vanaf [volvocars.com \[https://www.volvocars.com/\]](https://www.volvocars.com/) worden gedownload naar een USB-eenheid en kan vervolgens de kaart worden geïnstalleerd in de auto.

\* Optie/accessoire.

[1] Geldt alleen voor bepaalde landen.

---

## 16.5.2. Kaarten bijwerken via computer en USB

Vanaf een computer met internetaansluiting zijn nieuwe kaarten te downloaden naar een USB-stick en vervolgens van de USB-stick over te zetten naar het navigatiesysteem\* van de auto.

## Vorbereidingen



Bijwerken via computer en USB-stick

### USB-stick

Een USB-stick kan een update alleen hanteren als aan de volgende voorwaarden is voldaan:

Parameter	Vereiste
USB-standaard:	Minimaal 2.0
Bestandssysteem:	FAT32, exFAT of NTFS
Capaciteit:	Tot 128 GB Dat verschilt van markt tot markt. Gedetailleerde informatie staat op de kaart voor de resp. markt onder supportinformatie op <a href="http://www.volvocars.com">volvocars.com</a> [ <a href="http://www.volvocars.com/">http://www.volvocars.com/</a> ].

### Actuele kaartversie noteren



Tik op **Download Center** op het appscherm.

2 Druk op **Kaarten**

➤ De beschikbare kaartregio's worden weergegeven.



Druk op de pijl om de gekozen regio te expanderen.

➤ Er verschijnt gedetailleerde kaartinformatie.

- 4 Noteer de kaartinformatie onder de kaartweergave.

## Kaartgegevens downloaden van internet naar USB-stick

Houd een USB-stick en de genoteerde kaartinformatie bij de hand.

- 1 Ga naar de Volvo Cars supportpagina ([volvocars.com/intl/support](https://www.volvocars.com/intl/support) [<https://www.volvocars.com/intl/support>]) op een computer met internetverbinding en kies vervolgens onder **Downloads** dat u kaarten wilt downloaden.
- 2 Kies welk type kaarten moet worden bijgewerkt.
- 3 Tik op de bij te werken regio.
  - Er verschijnt een kaart met informatie over de nieuwste kaartgegevens voor de desbetreffende regio.
- 4 Controleer of de kaartversie nieuwer is dan die in de auto.
- 5 Afhankelijk van uw systeem kiest u de downloadlink voor Windows of Mac.
- 6 Kies "Uitvoeren" om het downloadprogramma te installeren.
- 7 Klik op "Nieuwe downloads" om de kaart te downloaden naar een USB-geheugen of de harde schijf van de computer.
- 8 U kunt controleren of het downloaden/kopiëren naar de USB-stick is gelukt, voordat u de kaart in de auto installeert door stap 1-2 te herhalen en vervolgens in het downloadprogramma op "Download controleren" te tikken.

Hoe lang het downloaden duurt, is afhankelijk van de omvang van de kaartgegevens en de bandbreedte van de verbinding. Voordat u de kaart in de auto installeert, kunt u controleren of het downloaden naar de USB-stick gelukt is door in het downloadprogramma te kiezen voor "Download controleren".

Het wordt afgeraden om te downloaden via een internetverbinding van mobiele apparaten of een databundel met een bepaalde maandlimiet.

## Kaartgegevens overdragen van USB naar auto

Hoe lang de overdracht van de USB-stick naar de auto duurt hangt af van de omvang van de bestanden met kaartgegevens. De update is tijdens het rijden te verrichten. Tijdens een update van een kaartregio is het navigatiesysteem te gebruiken. Maar tijdens een update van een complete kaartmarkt (zoals Europa), kunt u het navigatiesysteem niet gebruiken. Als een update bij het uitschakelen van de auto niet voltooid is, wordt de update de volgende rit voortgezet. De update hoeft niet tijdens het rijden plaats te vinden, maar het contact moet wel zijn ingeschakeld. Als de auto niet rijdt tijdens de update, wordt een druppellader geadviseerd.

### Bijwerken

- 1 Activeer het navigatiesysteem.
- 2 Plaats de USB-stick in de USB-poort van de auto. Als de auto twee USB-poorten heeft, mag de andere niet in gebruik zijn.

De inhoud van deze handleiding geeft de status van de gebruikershandleiding weer op het moment van drukken en is mogelijk niet volledig geldig in toekomstige gevallen. Raadpleeg voor meer informatie de eerste pagina voor de volledige disclaimer.



- 3 Het navigatiesysteem detecteert automatisch dat er een update beschikbaar is. Vervolgens wordt tijdens de update van de complete kaartdatabase op het beeldscherm de voortgang van het proces in procenten de voortgang aangegeven.
- Bij een bijwerken van een afzonderlijke kaartregio gaat de update direct van start.  
Om de update van de complete kaartdatabase te starten moet u op **Bevestigen** tikken – of tik op **Annuleren** om het downloaden te annuleren.
- 4 Tik op **Bevestigen** – de update van de complete kaartdatabase start en op het middendisplay verschijnt informatie over de voortgang van het proces.
- 5 Het middendisplay geeft aan dat de overdracht voltooid is – verwijder de USB-stick.
- 6 Start het Infotainmentsysteem opnieuw op.
- 7 Controleer of de juiste kaartgegevens in de auto zijn geladen door de stappen te herhalen die beschreven staan onder het eerdere kopje "Actuele kaartversie noteren".

**i N.b.**

Om te zorgen dat de installatie start, moet aan de volgende criteria zijn voldaan:

- Het gekozen gebied staat op de kaart van het systeem. Een voorbeeld: het gebied Scandinavië kan alleen maar worden gedownload als het systeem al een Europa-kaart heeft. Bij het downloaden van een nieuwe kaart worden de oude kaartgegevens overschreven.
- De versie voor het gekozen gebied is hoger dan die in de auto aanwezig is.
- Het gekozen gebied is compatibel met de software van de auto. Als de update niet compatibel is, moet er nieuwe software worden gedownload.
- Het gekozen gebied is compatibel met de bestaande kaart. Als het gebied niet compatibel is, moet de kaart worden vervangen.

#### Onderbreking

Bij onderbrekingen tijdens de update wordt altijd een tekstmelding met uitleg weergegeven op het middendisplay.

Wat gebeurt er, als...	Antwoord
het infotainmentsysteem tijdens een lopende update wordt uitgeschakeld?	Het proces wordt gepauzeerd en wordt bij heractivering van het systeem (zoals bij het opnieuw starten van de motor) automatisch voortgezet vanaf het punt van onderbreking.
de USB-stick wordt verwijderd voordat de update afgerond is?	Het proces wordt gepauzeerd en wordt bij heraansluiting van de USB-stick op de auto automatisch voortgezet vanaf het punt van onderbreking.

Zie de supportinformatie op [volvocars.com](https://www.volvocars.com/) [https://www.volvocars.com/] of neem contact op met een Volvo-dealer voor meer informatie.

\* Optie/accessoire.

## 16.5.3. Kaartupdate

MapCare is een gratis dienst waarmee kaartupdates te verrichten zijn voor Volvo-modellen met Sensus Navigation\*.

### Algemene informatie over updates

De kaartupdate kan 2-12 keer per jaar worden uitgevoerd (afhankelijk van de markt).

Er zijn twee manieren om kaarten bij te werken. Via een computer en een USB-stick of rechtstreeks vanuit de auto<sup>[1]</sup> (bij een auto met internetverbinding).

De kaart van de auto is onderverdeeld in een bepaald aantal vaste regio's. Bij het bijwerken van kaartgegevens hoeven niet alle regio's te worden bijgewerkt; u kunt ervoor kiezen om alleen één specifieke regio bij te werken of meerdere regio's.

Wanneer de auto een internetverbinding heeft zijn een of meer regio's bij te werken. Als in plaats daarvan een groot aantal regio's, of de hele kaart, moet worden bijgewerkt, kan de totale hoeveelheid kaartgegevens zo groot zijn dat de update via een computer en een USB-stick aanzienlijk soepeler zal verlopen.

 **N.b.**

Als een reisplan zich over meerdere regio's uitstrekt, moeten ze allemaal hetzelfde versienummer hebben. Anders bestaat de kans dat een berekende route via onverwachte wegen voert.

### Kaartstructuur bijwerken

Soms moet de structuur van een kaart worden gewijzigd. Dit gebeurt als er in de regio moet worden toegevoegd of als een grote regio moet worden opgedeeld in kleinere regio's. Als dit zich heeft voorgedaan, zal het bijwerken van afzonderlijke regio's via de normale procedure mislukken en zal er een melding worden weergegeven met de reden daarvoor.

In plaats daarvan kan de hele kaart opnieuw worden geïnstalleerd, en wel via een USB-stick. Zie voor meer informatie de supportinformatie op [volvocars.com](https://www.volvocars.com/) [<https://www.volvocars.com/>] of neem contact op met een Volvo-dealer.

### Navigatiesoftware bijwerken

Naast de kaartgegevens wordt ook de eigen software van het navigatiesysteem voortdurend doorontwikkeld en zo nu en dan bijgewerkt. Dat kan betekenen dat gedownloade kaartgegevens in bepaalde gevallen niet worden ondersteund door de navigatiesoftware. In dat geval wordt er een melding weergegeven dat ook de navigatiesoftware moet worden bijgewerkt. Dat is mogelijk bij een Volvo-dealer. De Volvo-dealer kan u ook helpen met de kaartupdate zelf. Houd er echter rekening mee dat de werkplaats u ondanks dat de kaartupdate gratis is mogelijk kosten in rekening brengt voor de hulp bij de update.

### Veelgestelde vragen

Vraag	Antwoord
Is het mogelijk om van kaartregio te veranderen om bijvoorbeeld de kaart van Europa te verruilen voor die van Noord-Amerika?	Ja, met enig voorbehoud. Neem voor actuele informatie contact op met een Volvo-dealer.
Hoe lang duurt het om een kaartupdate te downloaden?	Dat hangt af van de grootte van de kaartbestanden en de bandbreedte van de verbinding. Op het scherm verschijnt informatie over de grootte (MB) van de update.
Hoe groot is een update?	Dat verschilt van markt tot markt. Gedetailleerde informatie staat op de kaart voor de resp. markt onder supportinformatie op <a href="https://www.volvocars.com/">volvocars.com</a> [ <a href="https://www.volvocars.com/">https://www.volvocars.com/</a> ].

Vraag	Antwoord
Dat bijwerken werkt helemaal niet. Wat te doen?	Ga voor meer supportinformatie naar <a href="https://www.volvocars.com/">volvocars.com [https://www.volvocars.com/]</a> , of neem contact op met een Volvo-dealer.
Er worden onnodige meldingen voor kaartupdates weergegeven. Wat te doen?	Door het instellen van de thuisregio neemt het aantal meldingen af, aangezien updates voor andere gebieden er dan uit worden gefilterd. Druk op Download Center → Kaarten en kies uw regio en druk vervolgens op Inst. thuisregio.

\* Optie/accessoire.

[1] Geldt alleen voor bepaalde landen.

## 16.6. Commandolijst voor stembediening van navigatiesysteem\*

Diverse functies van het navigatiesysteem zijn te activeren met stemcommando's. Hieronder volgt een lijst hiervan.

Druk op  op de rechter stuurknoppenset en zeg een van de volgende commando's:

- **"Navigatie"** – Een navigatiedialoog starten en voorbeelden van commando's tonen.
- **"Breng me naar huis"** – Voor begeleiding naar de **Huis**-locatie.
- **"Ga naar [stad]"** – Een stad aangeven als bestemming. Bijvoorbeeld "Rij naar Rotterdam".
- **"Ga naar [Adres]"** – Een adres aangeven als bestemming. Een adres moet uit een straat en plaats bestaan. Bijvoorbeeld "Rij naar Coolsingel 35, Rotterdam".
- **"Voeg kruispunt toe"** – Een dialoog starten waar u twee straten moet aangeven. De bestemming is het punt waar de twee straten elkaar kruisen.
- **"Ga naar [Postcode]"** – Een postcode aangeven als bestemming. Bijvoorbeeld "Rij naar 1 2 3 4 5".
- **"Ga naar [contact]"** – Een adres uit het telefoonboek aangeven als bestemming. Bijvoorbeeld "Rij naar Robyn Smith"<sup>[1]</sup>.
- **"Zoek [POI-categorie]"** – Om nuttige plaatsen (POI's) in de buurt te zoeken die binnen een bepaalde categorie vallen (zoals restaurants)<sup>[2]</sup>. Om een lijst te krijgen van de nuttige plaatsen langs de route kunt u **"Langs de route"** zeggen, wanneer de lijst met treffers verschijnt.
- **"Zoek [POI-categorie] in [stad]"** – Om nuttige plaatsen (POI's) in een bepaalde categorie of plaats te zoeken. De lijst met treffers wordt gesorteerd op de afstand tot het centrum van de aangegeven plaats. Bijvoorbeeld "Zoek restaurant in Rotterdam".
- **"Zoek [POI-naam]"**. Bijvoorbeeld "Zoek Kralingse bos".
- **"Wijzig land/Wijzig staat"**<sup>[3],[4]</sup> – Het zoekgebied wijzigen voor navigatie.
- **"Toon favorieten"** – De opgeslagen locaties op het bestuurdersdisplay tonen.
- **"Wis reisweg"** – Alle in een reisplan opgeslagen deelbestemmingen en de eindbestemming wissen.
- **"Herhaal stembegeleiding"** – De laatst uitgesproken aanwijzing herhalen.
- **"Schakel stembegeleiding uit"** – De gesproken aanwijzingen uitschakelen.

- "Schakel stembegeleiding in" – De uitgeschakelde gesproken aanwijzingen weer starten.

De volgende commando's zijn meestal te gebruiken, ongeacht situatie:

- "Herhaal" – de laatst gegeven steminstructie van de actieve dialoog herhalen.
- "Help" – een hulpdialoog starten. Het systeem antwoordt met commando's die in de actuele situatie gebruikt kunnen worden, een vraag of een voorbeeld.
- De stembediening kan worden geannuleerd als het systeem stil is en als het spreekt.
  - "Annuleer" – annuleert de dialoog wanneer het systeem stil is.
  - Druk lang op  tot twee pieptonen hoorbaar zijn - hiermee wordt de dialoog geannuleerd, ook als het systeem spreekt.

#### Adressen

Bij het aangeven van een adres hanteert het navigatiesysteem standaard het vooraf ingestelde zoekgebied. Het is mogelijk om van zoekgebied te wisselen. Als het gekozen zoekgebied een andere taal hanteert dan de ingestelde systeemtaal, schakelt het systeem automatisch over op een andere spraakherkenningsmachine. Geef daarom het adres aan in de taal van het nieuwe zoekgebied.

#### N.b.

Let erop dat u alleen adressen kunt zoeken in het land of in de deelstaat waarop het navigatiesysteem is ingesteld. Om adressen in een ander land of in een andere deelstaat te zoeken moet u eerst het zoekgebied aanpassen.

#### N.b.

Niet alle systeemtaalen ondersteunen stembediening. De talen die dat wel doen, worden aangegeven met het symbool  in de lijst met beschikbare systeemtaalen. Meer over waar de informatie te vinden is, leest u in het hoofdstuk over instellingen voor stembediening.

\* Optie/accessoire.

[1] Om adressen in de kaartdatabase te kunnen vinden, moeten deze correct in het telefoonboek worden aangegeven, bijvoorbeeld zonder spelfouten en afkortingen. Ga naar [wego.here.com](https://wego.here.com) [https://wego.here.com] voor spellingscontrole.

[2] U kunt ervoor kiezen om een POI te bellen of deze aan te geven als bestemming.

[3] In Europese landen wordt "land" gebruikt in plaats van "staat".

[4] In Brazilië en India past u het zoekgebied aan via het middendispley.

---

## 16.7. Sensus Navigation \*

Sensus Navigation is een op satellieten gebaseerd systeem voor verkeersinformatie en navigatie.

Het systeem begeleidt u naar een bestemming en geeft onderweg informatie zoals alternatieve routes bij ongevallen en wegwerkzaamheden.

De inhoud van deze handleiding geeft de status van de gebruikershandleiding weer op het moment van drukken en is mogelijk niet volledig geldig in toekomstige gevallen. Raadpleeg voor meer informatie de eerste pagina voor de volledige disclaimer.

Het is mogelijk een reisplan op te stellen, nuttige plaatsen (POI<sup>[1]</sup>) langs de route te zoeken, eigen locaties op te slaan e.d.

Het systeem toont de exacte positie van de auto en kan u, als u verkeerd mocht rijden, naar de bestemming begeleiden.

Los van het praktische nut kan Sensus Navigation ook bijdragen aan een beter milieu doordat u dankzij het systeem gemakkelijker op uw bestemming aankomt en doordat op basis van uw instellingen de beste route wordt gekozen.

\* Optie/accessoire.

<sup>[1]</sup> Point of Interest

---

## 16.8. Navigatiesysteem\* activeren en deactiveren

Het navigatiesysteem wordt bij het openen van het bestuurdersportier automatisch geactiveerd en pas weer gedeactiveerd, wanneer de bestuurder uitstapt en de auto vergrendelt.

## Navigatie activeren



1 Deelscherm voor navigatiesysteem

## 2 Homeknop

Open de kaartweergave op het middendispley door op het bovenste deelscherm (1) op het startscherm te tikken.

Als het deelscherm voor het navigatiesysteem niet op het middendispley verschijnt, tik dan eenmaal kort op de homeknop (2) en vervolgens op het deelscherm voor het navigatiesysteem (1).

Daarna wordt de kaart van het actuele gebied weergegeven, waarop de auto wordt aangeduid met een blauwe driehoek.



Tik op dit symbool om de kaartweergave over de volle breedte van het middendispley te bekijken.

### **Waarschuwing**

Denk aan het volgende:

- Richt al uw aandacht op de weg en concentreer u volledig op het rijden.
- Neem de geldende verkeersregels in acht en rijd voorzichtig.
- Vanwege bijv. weersomstandigheden of het jaargetijde kunnen bepaalde aanbevelingen voor de route minder betrouwbaar zijn.

## Navigatie deactiveren

Het navigatiesysteem is niet uit te schakelen, maar blijft altijd op de achtergrond doorwerken. Het wordt pas uitgeschakeld wanneer u de auto verlaat en vergrendelt.

### **N.b.**

Het navigatiesysteem is ook met uitgeschakelde motor toegankelijk. Bij een te lage accuspanning wordt het systeem uitgeschakeld.

\* Optie/accessoire.

---

## 16.9. Stembediening navigatiesysteem\*

Als uw auto met Sensus Navigation is uitgerust, kunt u met behulp van stembediening de stemcommando's gebruiken om onderdelen van uw navigatiesysteem te bedienen.

### Navigatie starten

Hier vindt u een introductie voor hoe u stembediening kunt gaan gebruiken om het navigatiesysteem in de auto te bedienen.



## Een navigatie-commando activeren

- 1 Druk op de stuurknop  voor stembediening.
- > U kunt nu het commando geven, bijvoorbeeld "Navigatie" waarmee een navigatiedialoog start en een voorbeeld van het commando wordt getoond.

### N.b.

Niet alle systeemtalen ondersteunen stembediening. De talen die dat wel doen, worden aangegeven met het symbool  in de lijst met beschikbare systeemtalen. Meer over waar de informatie te vinden is, leest u in het hoofdstuk over instellingen voor stembediening.

## Stembediening gebruiken voor een routebeschrijving naar een adres

Voor een routebeschrijving naar een specifiek adres gebruikt u het stemcommando **Ga naar** gevolgd door het adres. De volgorde waarin u het adres geeft is belangrijk. Voor een routebeschrijving naar een adres via stembediening moet het adres in deze volgende worden aangegeven: (1) straat; (2) huisnummer; (3) plaats. Een voorbeeld:

- 1 Geef het commando **Ga naar**.
- > U kunt nu het adres aangeven waarnaar u een routebeschrijving wilt.

De inhoud van deze handleiding geeft de status van de gebruikershandleiding weer op het moment van drukken en is mogelijk niet volledig geldig in toekomstige gevallen. Raadpleeg voor meer informatie de eerste pagina voor de volledige disclaimer.



- 2 Geef de straat aan, bijvoorbeeld "Hoofdstraat"
  - 3 Geef het huisnummer aan, bijvoorbeeld "vijf"
  - 4 Geef de stad aan, bijvoorbeeld "Amsterdam"
- Het samengevoegde commando wordt in dit geval: "**Ga naar**Hoofdstraat vijf, Amsterdam". Als het adres in het systeem staat, krijgt u nu, via uw navigatiesysteem, een routebeschrijving naar het adres.

#### **Stembediening gebruiken voor een routebeschrijving naar een adres in een ander land of een andere staat**

Uw navigatiesysteem laadt kaartensets voor het land of de staat waar uw auto zich bevindt. Dit houdt in dat u voor een juiste routebeschrijving over de lands- of staatsgrenzen heen eerst aan het systeem moet vertellen in welk land of in welke staat het adres zich bevindt waar u heen wilt rijden. Dit doet u met het commando **Wijzig land** of **Wijzig staat** (Commando **Wijzig staat** wordt vooral in de VS gebruikt. In het onderstaande voorbeeld wordt het commando **Wijzig land** gebruikt.)

- 1 Geef het commando **Wijzig land**.
  - U kunt nu het land aangeven waarin het adres ligt waar u een routebeschrijving voor wilt, bijvoorbeeld "Noorwegen".
- 2 Geef nu het adres aan waar u een routebeschrijving naartoe wilt hebben door hetzelfde proces te volgen als in het gedeelte "Stembediening gebruiken voor een routebeschrijving naar een adres".
  - Het samengevoegde commando wordt in dit scenario opgedeeld in 2 deelcommando's:
    1. "**Wijzig land**, Noorwegen"
    2. "**Ga naar** Karl Johans gate tweeëntwintig, Oslo "

Als het adres in het systeem staat, krijgt u nu via uw navigatiesysteem een routebeschrijving naar Karl Johans gate tweeëntwintig, Oslo, Noorwegen

#### **N.b.**

Probeer nadat u van land bent gewijzigd om de bestemming van de routebegeleiding uit te spreken in de taal van het land van bestemming. Dit is nodig omdat de spraakherkenning van het systeem automatisch overschakelt op de taal van het gekozen land.

## Stembediening gebruiken voor een routebeschrijving naar een adres aangegeven als Huis-positie

Als u in uw navigatiesysteem een adres als een **Huis**-positie hebt aangegeven, kunt u met een stemcommando een routebeschrijving naar die positie krijgen.

1 Geef het commando **Breng me naar huis**.

➤ Als in het navigatiesysteem een thuispositie is opgeslagen, krijgt u nu een routebeschrijving naar die positie.

## Stembediening gebruiken voor een routebeschrijving naar een plek, bedrijf of andere specifieke activiteit zonder een exact adres

U kunt uw navigatiesysteem gebruiken voor een routebeschrijving naar speciale plekken of een specifiek soort activiteit, zogenaamde nuttige plaatsen (POI<sup>[1]</sup>). Voorbeelden van nuttige plaatsen zijn bijvoorbeeld restaurants, hotels, tankstations, musea of bezienswaardigheden.

Als u naar een nuttige plaats zoekt, gebruikt u het commando **Zoek**. U kunt zoeken op een specifieke nuttige plaats en op categorieën van nuttige plaatsen.

### **N.b.**

Het is belangrijk om het juiste commando te kiezen om routebegeleiding voor verschillende opties te krijgen. Let erop dat u het commando **Zoek** moet gebruiken, als u routebegeleiding naar een nuttige plaats (POI) wenst. Dit is een ander commando dan wanneer u routebegeleiding naar een bepaald adres wenst. In dat geval moet u het commando **Ga naar** gebruiken.

### Op een specifieke plaats of activiteit zoeken

Met **[POI-naam]** wordt hier een specifieke plaats of activiteit bedoeld, een zogenaamde nuttige plaats, bijvoorbeeld een hotel, restaurant, stadspark enz.

1 Geef het commando **Zoek**.

➤ U kunt nu een specifieke nuttige plaats aangeven waarnaar u een routebeschrijving wilt.

2 Geef **[POI-naam]** aan, bijvoorbeeld "Kasteelpark"

➤ Het samengevoegde commando wordt in dit geval: "**Zoek**Kasteelpark". Als de plaats in het systeem staat, krijgt u nu, via uw navigatiesysteem, een routebeschrijving naar de plaats.

### Op een categorie van nuttige plaatsen zoeken, bijvoorbeeld winkels, hotels, restaurants, musea of andere bezienswaardigheden of activiteiten

Met **[POI-categorie]** worden hier specifieke typen plaatsen of activiteiten bedoeld, zogenaamde nuttige plaatsen, bijvoorbeeld hotels, restaurants, musea enz.

1 Geef het commando **Zoek**.

➤ U kunt nu aangeven welk type nuttige plaats u wilt vinden en waarvoor u een routebeschrijving wilt.

2 Geef [**POI-categorie**] aan, bijvoorbeeld "restaurant"

➤ Het samengevoegde commando wordt in dit geval: "**Zoek** restaurant". Het navigatiesysteem gaat nu op zoek naar restaurants in de buurt van de auto en u krijgt een lijst op uw bestuurdersdisplay. Deze lijst bestaat uit voorstellen die het systeem op basis van uw commando heeft samengesteld. Categorieën en resultaten in de buurt staan bovenaan. Hoe minder relevant een voorstel lijkt, hoe verder naar beneden het in de lijst staat.

Aangezien u in dit voorbeeld op zoek bent naar een categorie, kan het handig zijn om de categorie-optie te kiezen die het dichtst bij uw zoekopdracht ligt.

3 Kies de categorie in de lijst die het beste past bij wat u zocht, in dit geval "restaurants", door het cijfer te zeggen van de regel waarop de optie op het bestuurdersdisplay staat.

➤ U kunt nu uw zoekresultaten bekijken en een geschikte optie kiezen.

## Stembediening gebruiken om een routebeschrijving af te breken

Als u een routebeschrijving en alle deel- en eindbestemmingen daarvan wilt afbreken, kan dat met een stemcommando.

1 Geef het commando **Wis reisweg**.

➤ Het navigatiesysteem breekt de routebeschrijving af en verwijdert alle deel- en eindbestemmingen langs de route.

## Postcode en huisnummer aangeven

Geef de cijfercommando's aan, afhankelijk van welke functie moet worden aangestuurd:

- **Postcodes** moet u apart en cijfer voor cijfer zeggen, bijvoorbeeld nul drie een twee twee vier vier drie (03122443).
- **Huisnummers** kunt u apart of in een groep zeggen, bijvoorbeeld twee twee of tweeëntwintig (22). Voor een aantal talen is het ook mogelijk om het met honderdtallen aan te geven, bijvoorbeeld 19 honderd 22 (1922). Bij Engels en Nederlands kunt u meerdere groepen achter elkaar zeggen, bijvoorbeeld tweeëntwintig tweeëntwintig (22 22). Bij Engels kunt u ook dubbel of drievoudig gebruiken, bijvoorbeeld dubbel nul (00). U kunt nummers aangeven binnen het interval 0–2300.

## Bestemming aangeven met behulp van de contactenlijst van het telefoonboek

Als u als bestemming het adres wilt aangeven naar een contact in het telefoonboek van de telefoon, kunt u dat doen met de opdracht "**Ga naar [contact]**". Om te zorgen dat het adres in de kaartdatabase wordt gevonden, moet het adres echter met de juiste spelling en zonder afkortingen zijn aangegeven.

Ga voor spellingscontrole van een adres in de database van HERE naar [wego.here.com](https://wego.here.com) [<https://wego.here.com>]

\* Optie/accessoire.

## 16.10. Veelgestelde vragen over het navigatiesysteem \*

Hier volgen antwoorden op een aantal veelgestelde vragen over het navigatiesysteem Sensus Navigation.

### Het systeem berekent niet altijd de snelste/kortste weg

Bij het berekenen van de route wordt rekening gehouden met meerdere factoren om de theoretisch beste route te bepalen, onder andere de afstand, de wegbreedte, het wegtype, de verkeersintensiteit en maximumsnelheden. De ervaring en lokale kennis van een bestuurder kunnen echter een efficiëntere route opleveren.

### Het systeem gebruikt bijvoorbeeld tolwegen of veerverbindingen terwijl u die wilt vermijden.

Bij het berekenen van langere routes kan het systeem om technische redenen alleen gebruikmaken van grotere wegen.

Als u ervoor hebt gekozen om tolwegen en snelwegen te vermijden, worden deze voor zover mogelijk vermeden en alleen gebruikt als er geen ander, redelijk alternatief beschikbaar is.

### De positie van de auto op de kaart klopt niet

Het navigatiesysteem geeft de positie van de auto aan met een nauwkeurigheid van ca. 20 meter (65 voet).

Bij ritten op wegen die parallel lopen aan een andere weg, kronkelwegen, wegen op meerdere niveaus en na lang rijden zonder duidelijke bochten is de kans op fouten groter.

Hoge bergen, gebouwen, tunnels, viaducten, ongelijkvloerse wegen e.d. hebben daarnaast een negatieve invloed op de ontvangst van satellietsignalen door het systeem, wat betekent dat de nauwkeurigheid bij de berekening van de positie van de auto kan verslechteren.

#### Kalibratie

Er vindt een kalibratie plaats als u de auto vergrendelt en deze 15-30 seconden laat staan. Als het probleem met de verkeerde positie na de kalibratie blijft bestaan, moet u contact opnemen met de werkplaats om de antennemodule te laten controleren/kalibreren.

### De positie van de auto op de kaart klopt niet na transport

Als de auto is getransporteerd op bijvoorbeeld een veerboot of een trein, of op een andere wijze waarbij er geen satellietsignalen ontvangen konden worden, kan het maximaal 5 minuten duren tot de positie van de auto correct wordt berekend.

### Het autosymbool gedraagt zich vreemd op het beeldscherm na het vervangen van banden

Naast de satellietontvanger leveren ook de snelheidssensor van de auto en een gyrosensor een bijdrage aan de berekening van de actuele positie, snelheid en rijrichting van de auto. Na montage van een reservewiel en na wisselen tussen zomer- en winterbanden moet het systeem de afmetingen van de nieuwe wielen "leren".

Om het systeem optimaal te laten functioneren, wordt daarom geadviseerd om een tijdje te rijden op wegen met een goede satellietontvangst (vrij zicht).

## Het kaartbeeld komt niet overeen met de werkelijke situatie

Het wegennet wordt voortdurend uitgebreid en onderhouden, er kunnen nieuwe verkeersregels worden ingevoerd et cetera. De kaartdatabase is daarom niet altijd compleet.

Om die reden worden kaartgegevens voortdurend verder doorontwikkeld en bijgewerkt – controleer zo nu en dan of er updates zijn.

## Het autosymbool op het scherm springt vooruit of draait rond

Voordat u wegrijdt, kan het systeem enkele seconden nodig hebben om de positie en beweging van de auto te detecteren.

Schakel het systeem en de auto uit. Start opnieuw, maar blijf dan even stilstaan voordat u wegrijdt.

## De kaartinformatie is niet actueel

Zie het antwoord bij de volgende vraag.

## Zijn de nieuwste kaartgegevens geïnstalleerd?

De kaartgegevens worden voortdurend bijgewerkt en verbeterd. Als u de kaarten via een computer en USB-stick bijwerkt, wordt mogelijk de actuele kaartversie weergegeven. Controleer de kaartversie in de auto en vergelijk met de beschikbare kaartversie in de supportinformatie op [volvocars.com](https://www.volvocars.com/) [<https://www.volvocars.com/>].

## Actuele verkeersinformatie wordt niet getoond

Activeer de uitgebreide verkeersinformatie (RTTI<sup>[1]</sup>) voor continue informatie over verkeersopstoppingen, afgesloten wegen en andere zaken die uw reistijd kunnen beïnvloeden. Voor continue verkeersinformatie moet de auto een internetverbinding hebben en moet er ontvangst zijn.

\* Optie/accessoire.

<sup>[1]</sup> Real Time Traffic Information

---

## 16.11. Symbolen en knoppen in navigatiesysteem \*

Op de kaart op het middendisplay verschijnen symbolen en kleuren voor verschillende wegen, wegtypes en referentiepunten in de buurt en langs de route. Links verschijnt een werkbalk met verschillende knoppen voor uiteenlopende instellingen.

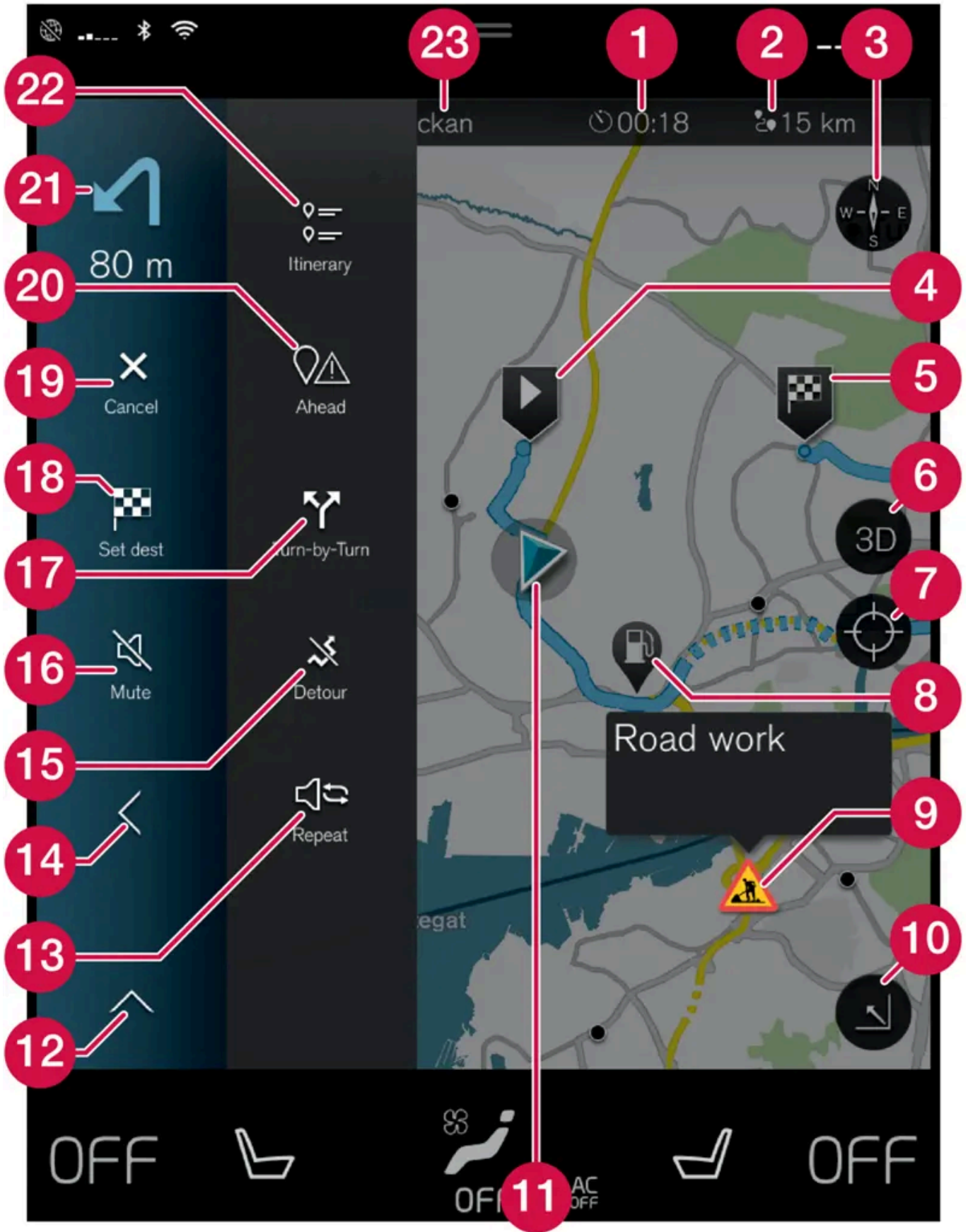

## Symbolen en knoppen op de kaart

1	aankomsttijd of resterende reistijd
2	Afstand tot bestemming
3	Kompas/wisselen tussen noorden of rijrichting boven
4	Start
5	Bestemming/eindbestemming
6	Wisselen tussen kaartweergave in 2D en 3D
7	Met de kaart weer de auto volgen
8	Nuttige plaats (POI <sup>[1]</sup> )
9	Verkeersinformatie
10	Minimaliseert (gedetailleerd beeld) of maximaliseert (volledig scherm) de kaartweergave
11	Auto op de geplande route
12	Werkbalk minimaliseren
13	Actuele gesproken aanwijzing herhalen
14	Werkbalk minimaliseren
15	Omweg berekenen
16	Gesproken aanwijzingen tijdelijk Aan/Uit
17	Lijst met begeleidingspunten van reisplan weergeven
18	Bestemming/deelbestemming aangeven
19	Routebegeleiding annuleren
20	Lijst met nuttige plaatsen (POI <sup>[1]</sup> ) en verkeersinformatie voor het reisplan weergeven
21	Volgende manoeuvre
22	Reisplan en alternatieve route
23	Bestemming/eindbestemming

\* Optie/accessoire.

[1] Point of Interest

---

## 16.12. Licentieovereenkomst voor navigatiesysteem \*

Een licentie<sup>[1]</sup> is een overeenkomst die toestemming verleent om bepaalde handelingen te verrichten of het recht om gebruik te maken van een product waar een andere rechtspersoon octrooi of eigendomsrechten op heeft, onder de voorwaarden vervat in de overeenkomst.

### GEbruiksrechtovereenkomst met eindgebruikers

LEES DEZE GEbruiksrechtovereenkomst GOED DOOR VOORDAT U DE HERE-DATABASE GEBRUIKT.

#### KENNISGEVING AAN DE GEBRUIKER

DIT IS EEN GEbruiksrechtovereenkomst – EN GEEN KOOPovereenkomst – TUSSEN U EN HERE EUROPE B.V. (“HERE”) MET BETREKKING TOT UW EXEMPLAAR VAN DE HERE-NAVIGATIEKAARTDATABASE, INCLUSIEF VERWANTE COMPUTERSOFTWARE, DRAGERS EN BIJBEHOREND SCHRIFTELIJK MATERIAAL TER UITLEG ZOALS DIT DOOR HERE WORDT UITGEGEVEN (TEZAMEN ‘DE DATABASE’). DOOR HET GEBRUIK VAN UW EXEMPLAAR VAN DE DATABASE, STEM T U IN MET ALLE BEPALINGEN VAN DEZE GEbruiksrechtovereenkomst (‘OVEREENKOMST’). INDIEN U NIET INSTEMT MET DE BEPALINGEN VAN DEZE OVEREENKOMST, DIEN T U UW EXEMPLAAR VAN DE DA-

De inhoud van deze handleiding geeft de status van de gebruikershandleiding weer op het moment van drukken en is mogelijk niet volledig geldig in toekomstige gevallen. Raadpleeg voor meer informatie de eerste pagina voor de volledige disclaimer.

TABASE MET ALLE BIJBEHORENDE ONDERDELEN ONMIDDELIJK TE RETOURNEREN AAN UW LEVERANCIER, TEGEN RESTITUTIE VAN HET AANKOOPBEDRAG.

#### **EIGENDOM**

U erkent dat de Database, alsmede de auteursrechten en intellectuele eigendom, naburige rechten of soortgelijke rechten daarop, berusten bij HERE en haar licentieverleners. De eigendom van de fysieke dragers waarop de Database is vastgelegd berust bij HERE en/of uw leverancier, tot het moment dat u de volledige vergoeding aan HERE of uw leverancier hebt betaald die u bent verschuldigd uit hoofde van deze overeenkomst of vergelijkbare overeenkomst(en) op basis waarvan u de Database hebt ontvangen.

#### **VERLENING VAN HET GEBRUIKSRECHT**

HERE verleent u een niet-exclusief recht tot gebruik van de Database, voor uw eigen gebruik of, indien van toepassing, voor intern gebruik binnen uw bedrijf. Het is u niet toegestaan ter zake van het aan u verleende gebruiksrecht sublicenties te verlenen.

#### **BEPERKINGEN OP HET GEBRUIK**

De Database is uitsluitend bedoeld voor gebruik op het specifieke systeem waarvoor de Database ontwikkeld is. Behoudens voor zover uitdrukkelijk toegestaan op grond van dwingendrechtelijke wetgeving (zoals nationale wetgeving gebaseerd op de Europese Softwarerichtlijn (91/250/EEG) en de Europese Databankenrichtlijn (96/9/EG)), zult u substantiële onderdelen van de inhoud van de Database niet opvragen of hergebruiken, noch enig deel van de Database verveelvoudigen, kopiëren, veranderen, aanpassen, vertalen, aan reverse engineering onderwerpen, decompileren of disassembleren. Indien u de in (nationale wetgeving gebaseerd op) de Europese Softwarerichtlijn bedoelde informatie die vereist is om interoperabiliteit te bewerkstelligen wenst te verkrijgen, dient u HERE redelijkerwijs in de gelegenheid te stellen u de bedoelde informatie te verschaffen, op redelijke voorwaarden, waaronder begrepen een redelijke vergoeding, vast te stellen door HERE.

De Database bevat informatie die door derden aan HERE in licentie is gegeven en is onderworpen aan de voorwaarden en auteursrechtelijke mededelingen die zijn te vinden op de onderstaande website:

[here.com/supplierterms](http://here.com/supplierterms)

#### **OVERDRACHT VAN HET GEBRUIKSRECHT**

Het is u niet toegestaan de Database over te dragen aan derden, behoudens wanneer de Database is geïnstalleerd op het systeem waar het voor ontwikkeld is of wanneer u geen kopie van de Database behoudt na de overdracht, en in ieder geval alleen indien degene aan wie wordt overgedragen alle bepalingen van deze OVEREENKOMST aanvaardt, en dit schriftelijk aan HERE bevestigt. Sets met meerdere schijven mogen uitsluitend worden overgedragen of verkocht als complete set zoals geleverd door HERE en niet in delen daarvan.

#### **BEPERKTE GARANTIE**

HERE garandeert, met inachtneming van de waarschuwingen zoals hieronder uiteengezet, dat de Database gedurende een periode van 12 maanden na verkrijging van uw exemplaar van de Database, in hoofdzaak zal functioneren in overeenstemming met de 'Criteria voor Nauwkeurigheid en Volledigheid' van HERE, geldend op de datum waarop u uw exemplaar van de Database hebt verkregen; deze 'Criteria voor Nauwkeurigheid en Volledigheid' worden u op uw verzoek ter beschikking gesteld door HERE. Indien de Database niet functioneert in overeenstemming met deze beperkte garantie, zal HERE zich redelijkerwijs inspannen om uw niet-werkende exemplaar van de Database te repareren of te vervangen. Indien de Database na deze inspanningen niet functioneert in overeenstemming met de garantie zoals hierboven beschreven, hebt u de keuze tussen het verkrijgen van een redelijke vergoeding van de prijs die u hebt betaald voor de Database of ontbinding van deze Overeenkomst. Het voorgaande is de totale aansprakelijkheid van HERE en uw enige verhaalsmogelijkheid jegens HERE. Behoudens voor zover uitdrukkelijk bepaald in dit artikel, verleent HERE geen enkele garantie met betrekking tot het gebruik van de Database of de resultaten die u met behulp van de Database kunt verkrijgen, in de zin van foutloosheid, nauwkeurigheid, betrouwbaarheid of an-



derszins. HERE garandeert niet dat de Database foutloos is of zal zijn. Mondelinge of schriftelijke informatie of adviezen die u door HERE, uw leverancier of door enige andere persoon worden verstrekt, houden geen garanties in, binden HERE in geen enkel opzicht en houden geen uitbreiding van de hierboven omschreven beperkte garantie in. De in deze Overeenkomst omschreven beperkte garantie laat rechten die u kunt ontleen aan eventueel toepasselijke bepalingen van dwingend recht met betrekking tot verborgen gebreken onverlet.

Indien u de Database niet rechtstreeks van HERE hebt afgenomen, is het mogelijk dat u naast de rechten aan u verleend door HERE in deze Overeenkomst, wettelijke verhaalsmogelijkheden hebt op de persoon van wie u de Database hebt verkregen op grond van het toepasselijke recht in uw jurisdictie. De beperkte garantie van HERE tast deze wettelijke verhaalsmogelijkheden niet aan en u mag deze verhaalsacties uitoefenen naast een beroep op de garantie uit deze Overeenkomst.

#### **BEPERKING VAN AANSPRAKELIJKHEID**

De prijs van de Database is niet berekend op dekking van risico's van gevolgschade, indirecte schade of onbeperkte directe schade als gevolg van uw gebruik van de Database. Derhalve zal HERE in geen geval jegens u aansprakelijk zijn wegens gevolgschade of indirecte schade, waaronder begrepen maar niet beperkt tot schade in de vorm van gederfde inkomsten, verlies van gegevens of van gebruik door u of een derde voortvloeiend uit het gebruik van de Database, hetzij in een onrechtmatige daad-actie, hetzij in een contractuele actie, hetzij gebaseerd op een garantie, ook al was HERE op de hoogte gesteld van de mogelijkheid van het intreden van zulke schade. In ieder geval is de aansprakelijkheid van HERE voor directe schade beperkt tot het bedrag dat u hebt betaald voor het verkrijgen van de Database.

DE BEPERKTE GARANTIE EN DE BEPERKING VAN AANSPRAKELIJKHEID, ZOALS OPGENOMEN IN DEZE OVEREENKOMST LATEN ONVERLET ALLE RECHTEN DIE U KUNT ONTLENEN AAN EVENTUEEL TOEPASSELIJKE DWINGEND-RECHTELIJKE WETGEVING WANNEER U DE DATABASE ANDERS DAN IN DE UITOEFENING VAN EEN BEDRIJF HEBT VERKREGEN.

#### **WAARSCHUWINGEN**

Het is mogelijk dat de Database onjuiste of onvolledige gegevens of informatie bevat als gevolg van het verloop van de tijd, gewijzigde omstandigheden, de gebruikte bronnen en vanwege de aard van het vergaren van uitgebreide geografische gegevens, die elk tot onjuiste uitkomsten kunnen leiden. De Database bevat of geeft geen informatie weer over onder andere reistijd en omvat mogelijk geen informatie met betrekking tot veiligheid van de omgeving; beschikbaarheid of nabijheid van politie; hulp in noodgevallen; bouwwerkzaamheden; weg- en rijstrookafsluitingen; helling(shoek) van de weg; beperkingen met betrekking tot onder andere maximale hoogte van viaducten of maximaal gewicht op bruggen; wegsituaties; bijzondere gebeurtenissen, afhankelijk van het merk navigatieapparatuur dat u in uw bezit heeft.

#### **TOEPASSELIJK RECHT**

Deze Overeenkomst wordt beheerst door het recht van het land waar u woont op de dag van verkrijging van de Database. In het geval dat u op dat moment buiten de Europese Unie of Zwitserland woont, is het recht van het land binnen de Europese Unie of Zwitserland waar u de Database hebt verkregen van toepassing. In alle andere gevallen, of in het geval dat de plaats waar u de Database hebt aangeschaft niet bepaalbaar is, is Nederlands recht van toepassing. De bevoegde rechter in uw woonplaats op de dag van verkrijging van de Database is bevoegd geschillen die voortvloeien uit of samenhangen met deze Overeenkomst te beoordelen, onverminderd het recht van HERE vorderingen voor te leggen aan de rechter van de plaats waar u ten tijde van het desbetreffende geschil woonachtig bent.

\* Optie/accessoire.

[1] EULA = End User License Agreement

## 16.13. Navigatiesysteem\* op het middendisplay

Het navigatiesysteem is op meerdere manieren te presenteren en te bedienen, bijv. via het middendisplay.

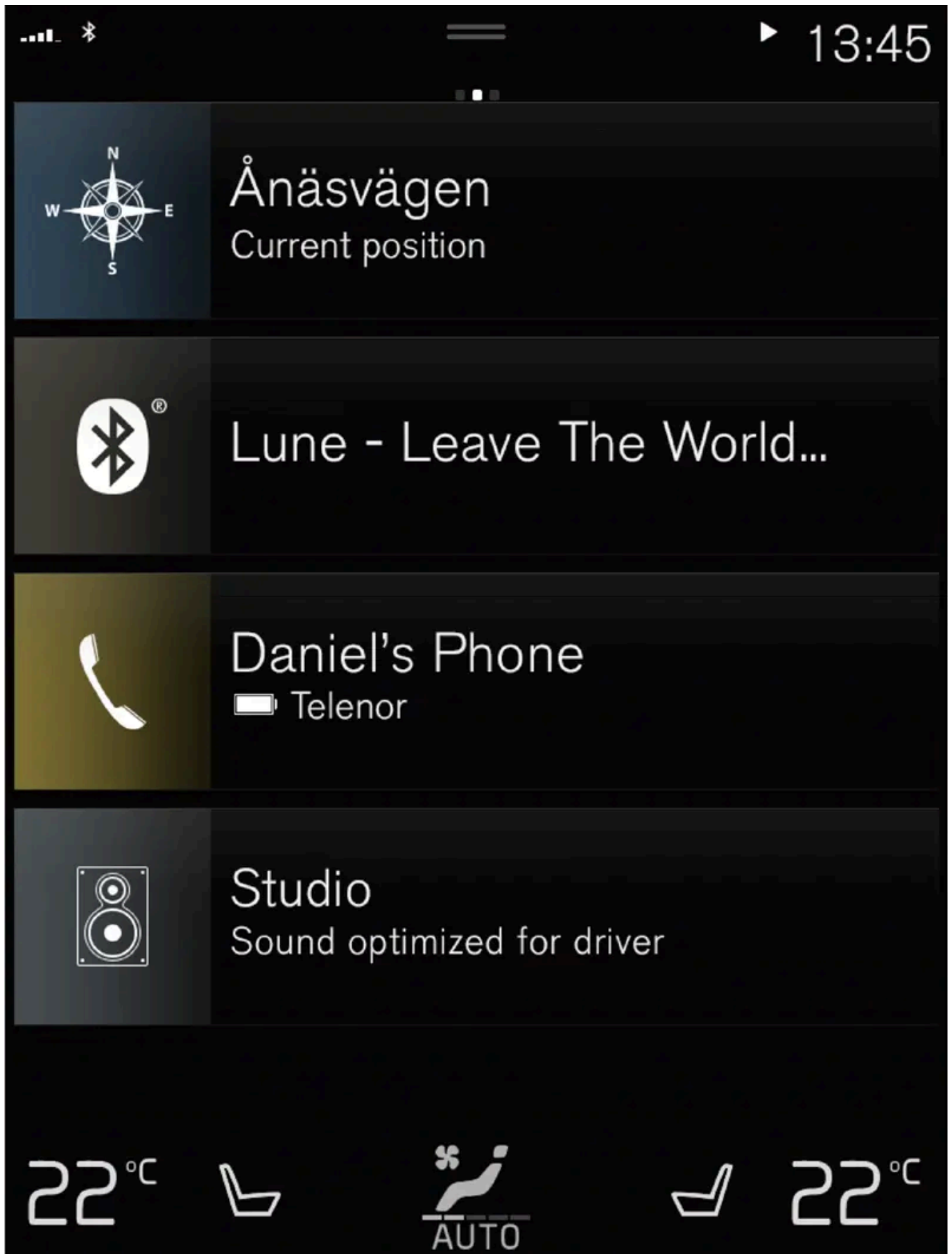

Alle instellingen voor het navigatiesysteem zijn via het middendispley te verrichten. Hier kunt u de kaartweergave instellen of een bestemming aangeven.

Als de kaartweergave niet op het middendispley verschijnt – tik dan op het bovenste deelscherm (voor het navigatiesysteem).

## Waar ben ik?

Op welke geografische positie bevindt de auto zich op dit moment?

- Druk op het autosymbool op de kaart (blauwe driehoek). De informatie wordt direct op de kaart weergegeven.

## Autosymbool zoeken op de kaart



Als u hebt uitgezoomd en de kaart hebt verschoven, is de positie van de auto soms lastig terug te vinden. Met één druk op het dradenkruis kunt u de kaartweergave herstellen waarbij u het autosymbool volgt.

## Noorden of rijrichting boven



Er zijn twee manieren om de beweging van de auto op de kaart weer te geven. Tik op de symbolen om te wisselen tussen noorden boven of noorden van.

Met het noorden boven beweegt het autosymbool in de desbetreffende richting over de kaart. Als het autosymbool op de kaart naar links beweegt, rijdt de auto in westelijke richting.



Wanneer het autosymbool omhoogwijst draait de kaart onder het autosymbool mee afhankelijk van de bochten die de auto maakt. Het kompassymbool geeft aan naar welke kant het noorden ((N)) is op de kaart en in het midden van het kompas is te zien naar welke kant de voorzijde van de auto wijst:

Tekens in het kompas	kompasrichting
N	Noord
NE	Noordoost
E	Oost
SE	Zuidoost
S	Zuid
SW	Zuidwest
W	West
NW	Noordwest

## 2D- of 3D-weergave



Tik op de symbolen om te wisselen tussen een 2D- en 3D-weergave.

Bij 3D-weergave staat de rijrichting van de auto altijd boven. De kaart onder het autosymbool draait mee afhankelijk van de bochten die de auto maakt. Het kompas geeft aan naar welke kant het noorden (N) is op de kaart en in het midden van het kompas is te zien naar welke kant de voorzijde van de auto wijst. Bij 3D-weergave wordt de schaal van de kaart niet weergegeven.



Bij 2D-weergave verschijnt de kaart met het noorden boven en het autosymbool beweegt in de desbetreffende richting over de kaart.

## Inzoomen

Maak de kaart groter door snel tweemaal met een vinger op het middendispley te tikken of twee vingers op het middendispley te plaatsen en ze te spreiden.

## Uitzoomen

Maak de kaart kleiner door één keer met twee vingers op het middendispley te drukken of beweeg twee vingers op het middendispley naar elkaar toe.

## Schuiven

Zet een vinger op de kaart, veeg deze in de gewenste richting en laat los. De schuif functie is alleen mogelijk als de kaart gemaximaliseerd is, niet geminimaliseerd.

## Andere rubriekweergave

Maximaliseer de kaartweergave en tik op de kaartrubriek boven aan het middendispley. Kies uit de volgende weergavetypen voor rubrieken op de kaart:

1. Bestemming (Destination), aankomsttijd (ETA) of resterende reistijd (RTA) en afstand tot bestemming (Distance). Zie het artikel "Route-instellingen en routebegeleiding" om te kiezen uit ETA of RTA.
2. Actuele positie in de vorm van een adres (Address) of coördinaten (Coordinates). Bij weergave van coördinaten wordt ook de hoogte (Altitude) getoond. Zie het artikel "Instellingen voor kaart" om te kiezen uit adres of coördinaten.

\* Optie/accessoire.

---

## 16.14. Navigatiesysteem\* op het bestuurdersdisplay

Het navigatiesysteem is op meerdere manieren te presenteren en te bedienen, bijv. via het bestuurdersdisplay.



Alleen op een 12 inch bestuurdersdisplay verschijnt een kaart.

Tijdens het rijden krijgt u begeleiding via gesproken aanwijzingen plus aanwijzingen op het bestuurdersdisplay. De kaartweergave op het bestuurdersdisplay is ook te activeren zonder een bestemming te hebben ingevoerd.

## Rechter stuurknoppenset en bestuurdersdisplay

Met de rechter stuurknoppen zijn bepaalde functies van het navigatiesysteem te hanteren, zoals **Breng me naar huis** en **Anuleer begeleiding**. Als er op het bestuurdersdisplay een bericht verschijnt, moet u wel of niet akkoord gaan met dit bericht voordat het menu wordt geopend.



- 1 Menu openen/sluiten. Het menu wordt automatisch gesloten na enige tijd van inactiviteit of bij bepaalde opties.
- 2 Tussen menu's bladeren.
- 3 Tussen menuopties bladeren.
- 4 Een keuze bevestigen of markeren.

\* Optie/accessoire.

---

## 16.15. Navigatiesysteem\* op bestuurdersdisplay activeren en deactiveren

Het navigatiesysteem verschijnt automatisch op het bestuurdersdisplay na instelling van een bestemming. Het navigatiesysteem is ook weer te geven zonder een bestemming aan te geven.

- 1 Veeg het hoofdscherm op het middendisplay open.
- 2 Tik op **Instellingen**.
- 3 Tik op **My Car** → **Displays** → **Informatie bestuurdersscherm**.
- 4 Tik op het keuzerondje **Kaart tonen** om het navigatiesysteem op het bestuurdersdisplay te tonen zonder dat er een bestemming is aangegeven.

\* Optie/accessoire.

---

## 16.16. Navigatiesysteem\* op head-updisplay\*

Het navigatiesysteem is op meerdere manieren te presenteren en te bedienen, bijv. via het head-updisplay.

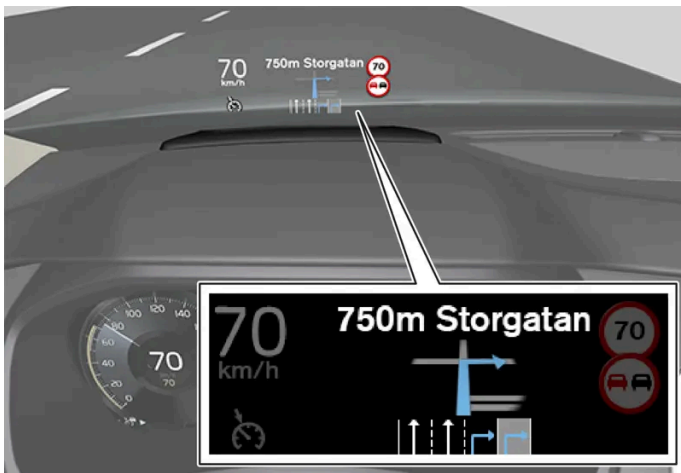

Navigatiesysteem op de voorruit.

U kunt begeleiding en informatie van het navigatiesysteem krijgen via het head-updisplay onder aan de voorruit.

U kunt ervoor kiezen om het navigatiesysteem wel of niet op het head-updisplay weer te geven en u kunt ook de positie van het informatieveld aanpassen.

\* Optie/accessoire.

---

## 16.17. Voorstel tot kaartaanpassing doen met Map Creator

Als uw Volvo is uitgerust met Sensus Navigation verschijnen kaarten van de kaartleverancier Here. Als bepaalde informatie op een kaart mocht ontbreken of als u een voorstel tot aanpassing hebt, kunt u gebruikmaken van de

De inhoud van deze handleiding geeft de status van de gebruikershandleiding weer op het moment van drukken en is mogelijk niet volledig geldig in toekomstige gevallen. Raadpleeg voor meer informatie de eerste pagina voor de volledige disclaimer.

Here-dienst Map Creator. Voorbeelden van dergelijke informatie zijn nieuwe adressen of gewijzigde wegen et cetera.

Op [Map Creator \[https://mapcreator.here.com/?site=volvo-com-consumers\]](https://mapcreator.here.com/?site=volvo-com-consumers) van Here kunt u een account aanmaken, inloggen en voorstellen tot kaartaanpassingen doen. Daar vindt u ook instructies voor hoe dat in zijn werk gaat.

De door u voorgestelde aanpassingen worden ter controle naar Here gestuurd. Wanneer de door u voorgestelde informatie gecontroleerd en goedgekeurd is, wordt deze verwerkt in hun kaarten. Na goedkeuring van het voorstel tot aanpassing verwerkt Here deze tot een kaartupdate die u vervolgens installeert in uw navigatiesysteem.

De ingediende voorstellen tot aanpassing worden zorgvuldig geanalyseerd en gecontroleerd, voordat Here ze goedkeurt en verwerkt in kaartupdates. Het kan tot twaalf maanden duren voordat de kaartupdates in uw auto beschikbaar zijn.

 **N.b.**

Volvo kan uw voorstellen tot kaartaanpassing die u naar Here stuurt niet verifiëren, goedkeuren of implementeren.

## 16.18. Verstrekker van verkeersinformatie

Hieronder vindt u informatie over de bedrijven die verkeersinformatie aan uw auto verstrekken en de gebruikte systemen in de verschillende landen.

Regio	Land	RTTI <sup>[1]</sup>	RDS-TMC <sup>[2]</sup>	Sirius XM <sup>[3]</sup>	VICS	T-DMB
Afrika	Zuid-Afrika	INRIX				
Azië	China	INRIX				
	Indonesië	INRIX				
	Japan				VICS	
	Korea					KBS
	Singapore	INRIX				
	Thailand	INRIX				

Regio	Land	RTTI <sup>[1]</sup>	RDS-TMC <sup>[2]</sup>	Sirius XM <sup>[3]</sup>	VICS	T-DMB
Europa	Oostenrijk	INRIX	[4]			
	België	INRIX				
	Tsjechië	INRIX	[4]			
	Denemarken	INRIX	[4]			
	Finland	INRIX				
	Frankrijk	INRIX				
	Duitsland	INRIX	[4]			
	Hongarije	INRIX				
	Italië	INRIX				
	Luxemburg	INRIX				
	Nederland	INRIX				
	Noorwegen	INRIX				
	Polen	INRIX				
	Portugal	INRIX				
	Rusland	INRIX				
	Slowakije	INRIX				
	Slovenië	INRIX				
	Spanje	INRIX	[4]			
	Zweden	INRIX	[4]			
	Zwitserland	INRIX	[4]			
Turkije	INRIX					
Groot-Brittannië	INRIX	ITIS				
Midden-Oosten	Bahrein	INRIX				
	Koeweit	INRIX				
	Oman	INRIX				
	Qatar	INRIX				
	Saudi-Arabië	INRIX				
	Verenigde Arabische Emiraten	INRIX				
Noord-Amerika en Midden-Amerika	Canada	INRIX				
	Mexico	INRIX				
	VS	INRIX				
Oceanië en de Pacific	Australië	INRIX				
	Nieuw-Zeeland	INRIX				
Zuid-Amerika	Brazilië		HERE			





[1] Internetverkeer (vereist een internetverbinding).

[2] Verkeer via de FM-band.

[3] Verkeer via de Sirius-satellietradio.

[4] Alleen gratis dienst.

# 17. Wielen en banden

---

## 17.1. Wielen verwisselen

---

### 17.1.1. Wiel vervangen

Het vervangen van wielen moet altijd op de juiste manier gebeuren. Hier volgen instructies voor het demonteren en monteren van een wiel en waar u daarbij op moet letten. Controleer of de bandenmaat goedgekeurd is voor gebruik op de auto.

#### **Waarschuwing**

- Bij het verwisselen van een wiel langs de kant van de weg dienen eventuele passagiers op veilige afstand te gaan staan.
- Gebruik bij het verwisselen van banden de krik die bij de auto hoort. Bok de auto op bij alle andere werkzaamheden.
- Kruip of reik nooit onder een auto die op een krik staat.
- Laat nooit passagiers in een auto zitten die op een krik staat.

#### **Belangrijk**

De normale krik\* die bij de auto zit, is alleen bestemd voor sporadisch en kortstondig gebruik zoals bij het verwisselen van een lekke band. Hef de auto alleen met een krik die voor het desbetreffende model bestemd is. Als de auto vaker moet worden opgekrikt of voor langere tijd zoals bij het onderling roteren van de banden wordt het gebruik van een garagekrik geadviseerd. Volg in dat geval de gebruiksaanwijzing van de desbetreffende krik.

Als de krik niet wordt gebruikt, moet deze worden bewaard op de daarvoor bedoelde plaats onder de vloer van de bagageruimte. De krik past alleen als deze tot in de juiste stand omlaaggedraaid wordt.

## Wielen demonteren

Lees alle instructies door voordat u begint. Pak al het te gebruiken gereedschap voordat de auto wordt opgenomen.

- 1 Schakel de alarmlichten in en zet de gevarendriehoek op als u een band moet verwisselen langs een drukke weg.
- 2 Zorg ervoor dat de parkeerrem is aangezet en schakel in schakelstand P.
- 3 Plaats wielblokken voor en achter de wielen die op de grond blijven staan. Gebruik daarvoor bijvoorbeeld grote blokken hout of grote stenen.

- Schroef het sleepoog tot aan de aanslag in de wielsleutel vast.

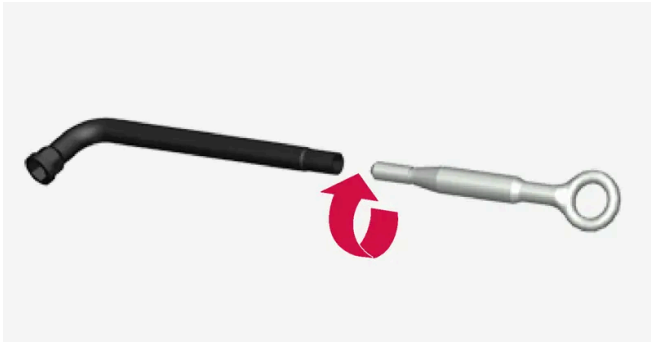

- Verwijder de kunststof boutafdekkingen met het demontagegereedschap.
- Terwijl de auto nog op de grond staat, gebruikt u de wielsleutel/het sleepoog om de wielbouten  $\frac{1}{2}$ -1 slag los te draaien door omlaag te drukken (en linksom te draaien). Begin altijd met de vergrendelbare wielbouten\*.
- Volg de instructies voor hoe de auto met een krik veilig kan worden opgenomen.
- Krik de auto zo ver op dat het wiel van de grond komt. Verwijder de wielbouten en til het wiel eraf.

## Wiel monteren

- Reinig de vlakken tussen wiel en naaf.
- Breng het wiel aan. Zorg ervoor dat de juiste maat op de juiste positie komt bij auto's met verschillende banden- of wielmaten voor en achter. Haal de wielbouten stevig aan.  
Gebruik **geen** smeermiddel op de draadwindingen van de wielbouten.
- Breng de auto zo ver omlaag dat het wiel niet meer ongehinderd kan draaien.
- Draai de wielbouten kruiselings vast. Het is belangrijk dat u de wielbouten stevig aanhaalt. Haal aan met 140 Nm (103 lbf ft). Controleer het aanhaalkoppel met een momentsleutel.



- Plaats de kunststof doppen terug over de wielbouten.
- Controleer de bandenspanning en programmeer de nieuwe bandenspanning in het bandenspanningscontrolesysteem\*.

**!** **Waarschuwing**

Trek de wielbouten enkele dagen na het verwisselen van de wielen nog eens na. Temperatuurschommelingen en trillingen kunnen ertoe leiden dat de wielbouten na verloop van tijd minder strak vastzitten.

**i** **N.b.**

- Plaats na het oppompen van een band altijd het ventieldopje terug om schade aan het ventiel door grind, vuil e.d. te voorkomen.
- Gebruik alleen kunststof dopjes. Metalen ventieldopjes kunnen roesten en zijn moeilijk los te draaien.

\* Optie/accessoire.

## 17.1.2. Krik\*

De krik is te gebruiken om de auto op te nemen voor bijvoorbeeld het vervangen van een wiel.



**!** **Belangrijk**

De normale krik\* die bij de auto zit, is alleen bestemd voor sporadisch en kortstondig gebruik zoals bij het verwisselen van een lekke band. Hef de auto alleen met een krik die voor het desbetreffende model bestemd is. Als de auto vaker moet worden opgekrakt of voor langere tijd zoals bij het onderling roteren van de banden wordt het gebruik van een garagekrik geadviseerd. Volg in dat geval de gebruiksaanwijzing van de desbetreffende krik.

Als de krik niet wordt gebruikt, moet deze worden bewaard op de daarvoor bedoelde plaats onder de vloer van de bagageruimte. De krik past alleen als deze tot in de juiste stand omlaagedraaid wordt.

 **N.b.**

Geldt voor auto's met niveauregeling\*: Als de auto is voorzien van luchtvering, moet deze worden uitgeschakeld voordat u de auto opneemt.

\* Optie/accessoire.

## 17.1.3. Wielbouten

De wielen zitten met wielbouten op de naven vast.

Gebruik alleen velgen die getest en goedgekeurd zijn door Volvo en deel uitmaken van de originele accessoires van Volvo.

Controleer met een momentsleutel het aanhaalkoppel van de wielbouten.

Gebruik **geen** smeermiddel op de draadwindingen van de wielbouten.

### **Waarschuwing**

Trek de wielbouten enkele dagen na het verwisselen van de wielen nog eens na. Temperatuurschommelingen en trillingen kunnen ertoe leiden dat de wielbouten na verloop van tijd minder strak vastzitten.

### **Belangrijk**

U dient de wielbouten aan te halen met 140 Nm (103 lbf ft). Als u ze te strak of niet strak genoeg aanhaalt, kan de boutverbinding beschadigd raken.

## Vergrendelbare wielboutenset\*

Voor het los- of vastdraaien van de vergrendelbare wielbouten draait u de sleutel in de borgbout tot hij helemaal vastgrijpt in de codegroeven. Begin bij het demonteren van het wiel altijd met de vergrendelbare wielbouten. Bij het monteren van het wiel sluit u af met de borgbout.

### **Belangrijk**

Gebruik geen buigkracht voor het losdraaien/aanhalen van de wielbouten. Hierdoor kan de codegroef in de borgbout en de wielboutsleutel beschadigd raken en kan het wiel mogelijk niet gemonteerd/gedemonteerd worden.

Als de wielboutsleutel niet wordt gebruikt, moet die worden bewaard op de daarvoor bedoelde plaats in het blok schuimrubber onder de vloer in de bagageruimte. Als de auto naar een werkplaats moet, is het belangrijk om dit niet te vergeten. Neem contact op met uw Volvo-dealer als u de sleutel kwijtraakt.

\* Optie/accessoire.

De inhoud van deze handleiding geeft de status van de gebruikershandleiding weer op het moment van drukken en is mogelijk niet volledig geldig in toekomstige gevallen. Raadpleeg voor meer informatie de eerste pagina voor de volledige disclaimer.

---

## 17.1.4. Reservewiel\*

Het reservewiel van het type Temporary Spare is te gebruiken voor tijdelijke vervanging van een standaardwiel met een lekke band.

Het reservewiel is alleen bestemd voor tijdelijk gebruik. Vervang het zo spoedig mogelijk door een standaardwiel.

De rijeigenschappen van de auto kunnen veranderen doordat de gewijzigde bodemvrijheid bij gebruik van het reservewiel. Reinig de auto niet in een automatische wasstraat bij gebruik van een Temporary Spare.

Houd de aanbevolen bandenspanning aan ongeacht de locatie van de thuishomer op de auto.

Als het reservewiel beschadigd raakt, kan er een nieuwe worden aangeschaft bij een Volvo-dealer.

### **Waarschuwing**

- Rijd met een reservewiel op de auto nooit sneller dan 80 km/h (50 mph).
- Er mag nooit met de auto worden gereden als deze van meer dan één reservewiel van het type Temporary Spare is voorzien.
- Tijdens het gebruik van een compact reservewiel kunnen de rijeigenschappen van de auto zich wijzigen. Vervang het reservewiel zo spoedig mogelijk door een standaardwiel.
- Het reservewiel is kleiner dan het standaardwiel, wat gevolgen heeft voor de bodemspeling van de auto. Pas op voor hoge trottoirbanden en reinig de auto niet in een autowasstraat.
- Neem de bandenspanning in acht die de fabrikant van het reservewiel adviseert.
- Bij vierwielaangedreven auto's is de aandrijving op de achterwielen uit te schakelen.
- Als het reservewiel op de vooras zit, kunt u geen sneeuwkettingen omleggen.
- Het reservewiel mag niet worden gerepareerd.

### **Belangrijk**

Er mag niet met de auto worden gereden met banden van verschillende maten of met een reserveband die niet voor de auto is goedgekeurd. Door het gebruik van banden van verschillende maten kan de transmissie van de auto door de verschillende rolomtrek ernstig beschadigd raken.

Auto's bedoeld voor verschillende banden- of wielmaten voor en achter moeten hetzelfde type en merk banden op de voor- en achteras hebben.

\* Optie/accessoire.

## 17.1.5. Reservewiel gebruiken\*

Neem voor het gebruik van het reservewiel de volgende instructies in acht.

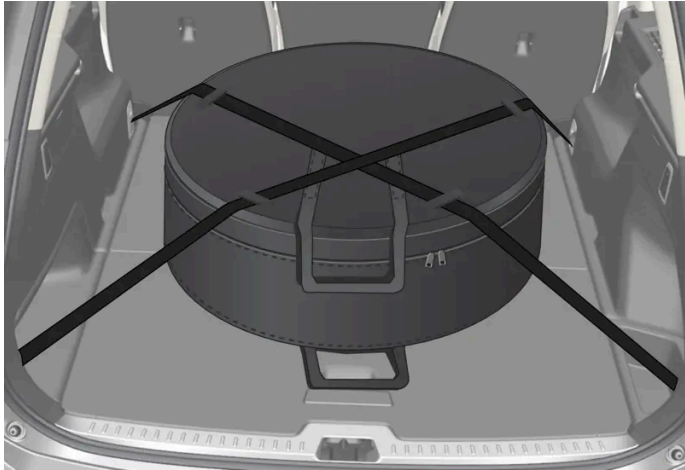

De afbeelding is van algemene aard, zodat de actuele versie kan verschillen.

Het reservewiel ligt in een opbergzak die tijdens het rijden met twee banden aan de vloer van de kofferbak/bagageruimte is bevestigd. De banden moeten kruiselings over het wiel worden gespannen en in de vier verankeringsogen van de auto worden vastgezet.

Gereedschap voor het verwisselen van wielen zit onder de vloer in de kofferbak/bagageruimte.

### Polestar Engineered

Als uw auto Polestar Engineered is, past een reservewiel van het type Temporary Spare niet op de voorste wielas, vanwege de grotere remmen.

Banden mogen alleen van voor naar achter verwisseld worden, nooit van links naar rechts of omgekeerd. Als een van de voorbanden moet worden vervangen door het reservewiel:

- 1 Vervang het achterwiel aan de kant van de lekke band van de auto door het reservewiel.
- 2 Verplaats het achterwiel naar voren en vervang de lekke band.

\* Optie/accessoire.

---

## 17.1.6. Sneeuwkettingen

Het gebruiken van sneeuwkettingen en/of winterbanden kan helpen om onder winterse omstandigheden voor een betere aandrijfkracht te zorgen.

Volvo adviseert om geen sneeuwkettingen te gebruiken voor andere bandenmaten dan 7,5x18 ET 45 235/45 en 8x18 ET 42 235/45. Voor Polestar Engineered adviseert Volvo geen sneeuwkettingen te gebruiken, maar als aanvulling op de winterbanden kan AutoSock samen met bandenmaat 8x19 ET 42 235/40 worden gebruikt.

 **Waarschuwing**

Gebruik originele Volvo-sneeuwkettingen of vergelijkbare sneeuwkettingen die zijn afgestemd op het model en op de band- en velgafmetingen. Alleen **enkelzijdige** sneeuwkettingen zijn toegestaan.

Volvo adviseert u om bij twijfel over het juiste type sneeuwketting contact op te nemen met een erkende Volvo-werkplaats. Een verkeerde sneeuwketting kan ernstige schade aan de auto veroorzaken en aanleiding geven tot een ongeluk.

Het gebruik van sneeuwkettingen kan leiden tot storingen in het systeem voor de bandenspanningscontrole\* <sup>[1]</sup>.

 **Belangrijk**

Sneeuwkettingen zijn op de auto te gebruiken, zij het met de volgende beperkingen:

- Neem altijd zorgvuldig de montagevoorschriften instructies van de fabrikant van de sneeuwkettingen in acht. Leg de sneeuwkettingen zo strak mogelijk om en span ze van tijd tot tijd opnieuw aan.
- Het gebruik van sneeuwkettingen is alleen toegestaan op de voorwielen (geldt ook voor modellen met vierwielaandrijving).
- Als er accessoire- of aftermarket-banden/wielen of anderszins speciale banden/wielen zijn gemonteerd met een afwijkende andere maat dan de originele banden en wielen, zijn in bepaalde gevallen GEEN sneeuwkettingen te gebruiken. Houd voldoende afstand aan tussen de sneeuwkettingen en de remmen, vering en carrosserieonderdelen.
- Raadpleeg voordat u de sneeuwkettingen monteert de lokale regels voor het gebruik ervan.
- Rijd nooit harder dan de maximumsnelheid die is aangegeven door de fabrikant van de sneeuwkettingen. U mag in geen geval sneller rijden dan 50 km/h (30 mph).
- Vermijd oneffenheden, gaten of scherpe bochten bij ritten met sneeuwkettingen.
- Rijd niet op sneeuwvrije wegen, omdat de sneeuwkettingen en de banden dan overmatig slijten.
- De rijeigenschappen van de auto kunnen negatief worden beïnvloed door het rijden met sneeuwkettingen. Vermijd snelle of scherpe bochten en rem niet met blokkerende wielen.
- Bepaalde soorten kettingen die worden aangespannen zijn van invloed op remonderdelen en kunnen daarom NIET worden gebruikt.

Voor meer informatie over sneeuwkettingen kunt u terecht bij een Volvo-dealer.

\* Optie/accessoire.

<sup>[1]</sup> Indirect Tyre Pressure Monitoring System (ITPMS)

## 17.1.7. Winterbanden

Winterbanden zijn aangepast voor winterse omstandigheden.

De inhoud van deze handleiding geeft de status van de gebruikershandleiding weer op het moment van drukken en is mogelijk niet volledig geldig in toekomstige gevallen. Raadpleeg voor meer informatie de eerste pagina voor de volledige disclaimer.



Bij kans op sneeuw of ijs adviseert Volvo speciaal voor winterse omstandigheden ontwikkelde winterbanden op alle wielen. De bandenmaat is afhankelijk van de motorvariant. Gebruik altijd het juiste type winterbanden op alle vier de wielen.

Bij een band die aan de minimumwaarden voor wegligging op sneeuw voldoet, staat het volgende pictogram op de bandensticker:



Op de bandensticker voor een band die aan de relevante minimumwaarden voor wegligging op ijs voldoet, moet het volgende pictogram staan:



Banden met "spikes" vallen niet onder de bandenmarkering.

## Tips bij het monteren van winterbanden

Noteer bij het vervangen van de zomerbanden door winterbanden of andersom op de banden aan welke kant ze zaten: bijvoorbeeld **L** voor links, **R** voor rechts.

Neem contact op met een Volvo-dealer voor advies over welk type velg en band het meest geschikt zijn.

## Banden met "spikes"

Winterbanden met "spikes" moeten de eerste 500–1000 km (300–600 miles) rustig worden ingereden, zodat de "spikes" hun positie in kunnen nemen. Zo gaan de banden en vooral de "spikes" langer mee.

**i** N.b.

De wettelijke bepalingen voor het gebruik van banden met "spikes" kunnen variëren. Volg altijd de plaatselijke regels en wetgeving.

## Profieldiepte

Ritten bij ijs, sneeuw(modder) en lage temperaturen vergen meer van de banden dan zomerse ritten. Daarom adviseert Volvo een minimale profieldiepte van 4 mm (0,15 inch) voor winterbanden.

## 17.1.8. Lekke band

Activeer de alarmlichten, als u een lekke band krijgt in het verkeer.

Let op uw veiligheid en rijd de auto zo mogelijk naar een veilige plek. Schakel zo nodig pechhulp in.

Stap zo mogelijk uit aan de kant waar het minste verkeer langs komt.

Trek een veiligheidsvest aan en zet vervolgens de gevarendriehoek op om medeweggebruikers tijdig te waarschuwen.

## Lekke band verhelpen

De auto is voorzien van een noodreparatieset voor banden of van een reservewiel\*, zie het desbetreffende artikel voor gebruikersinstructies.

\* Optie/accessoire.

---

## 17.1.9. Gereedschapsset

In de kofferbak van de auto ligt gereedschap dat bijvoorbeeld bij het slepen of bij het verwisselen van een wiel te gebruiken is.

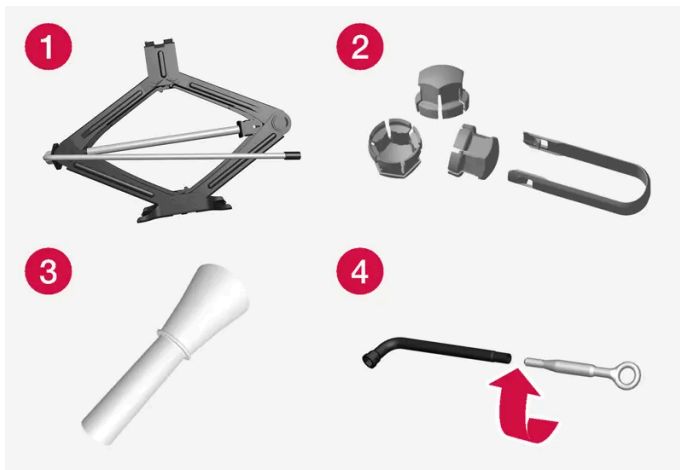

Voorbeeld van gereedschap.

- 1 Krik\*
- 2 Gereedschap voor verwijderen van kunststof doppen wielbouten
- 3 Bijvultrechter voor vloeistoffen
- 4 Wielboutsleutel\* en sleepoog

Bij een auto met reservewiel\* treft u een krik en een wielboutsleutel aan in plaats van een noodreparatieset voor banden.

\* Optie/accessoire.

---

## 17.2. Banden

---

## 17.2.1. Maataanduiding voor banden

Aanduidingen voor de afmetingen, lastindex en snelheidsklasse van de banden.

De typegoedkeuring van de auto geldt in combinatie met bepaalde wielen en banden.

### Maataanduiding

Alle banden hebben een bepaalde maataanduiding, bijvoorbeeld: 235/45 R18 98 W.

235	Breedte van de band (mm)
45	Verhouding tussen de hoogte en breedte van de band (%)
R	Aanduiding voor radiaalbanden
18	Velgdiameter van de band
98	Aanduiding van het draagvermogen van de band, lastindex (LI)
W	Aanduiding van de snelheidslimiet van de band, snelheidsklasse (SS). (In het gegeven geval 270 km/h (168 mph).)

### Lastindex

Iedere band heeft een bepaald draagvermogen, wat wordt aangeduid met de lastindex (LI). Het gewicht van de auto bepaalt het draagvermogen van de banden.

### Snelheidsklasse

Elke band is berekend op een bepaalde maximumsnelheid. De snelheidsklasse, SS (Speed Symbol), van de banden moet minimaal overeenkomen met de topsnelheid van de auto. In onderstaande tabel staat welke toelaatbare maximumsnelheid voor de verschillende snelheidsklassen (SS) geldt. De enige uitzondering hierop vormen winterbanden<sup>[1]</sup>, waarvoor een lagere snelheidsklasse gebruikt mag worden. Bij gebruik van dergelijke banden mag u niet sneller rijden dan de maximumsnelheid die voor het gebruikte bandentype geldt. Voor klasse Q geldt bijvoorbeeld een maximumsnelheid van 160 km/h (100 mph). De gesteldheid van het wegdek is bepalend voor de maximumsnelheid en niet de snelheidsklasse op de banden.

 **N.b.**

In de tabel staat de maximaal toegestane snelheid.

Q	160 km/h (100 mph) (alleen voor winterbanden)
T	190 km/h (118 mph)
H	210 km/h (130 mph)
V	240 km/h (149 mph)
W	270 km/h (168 mph)
Y	300 km/h (186 mph)

### **Waarschuwing**

De minimaal toelaatbare lastindex (LI) en de snelheidsklasse (SS) van de banden voor de verschillende motorvarianten staan gespecificeerd in de gedrukte gebruikershandleiding. Bij gebruik van banden met een te lage lastindex of snelheidsklasse kunnen de banden oververhit en beschadigd raken.

[1] Onder winterbanden worden zowel banden met als zonder "spikes" verstaan.

## 17.2.2. Goedgekeurde bandenspanningswaarden

De goedgekeurde bandenspanningen voor de verschillende motoralternatieven staan in de tabel.

### **N.b.**

Alle motoren, banden of combinaties daarvan zijn niet altijd beschikbaar op alle markten.

Motor	Bandenmaat	Snelheid	Belading, 1-3 inzittenden		Max. belading		ECO-bandenspanning <sup>[1]</sup>
			Voor kPa (psi) <sup>[2]</sup>	Achter kPa (psi)	Voor kPa (psi)	Achter kPa (psi)	
T6 AWD T8 AWD	235/45 R18 235/40 R19	0-180 km/h(0-112 mph)	250 (36)	250 (36)	280 (41)	280 (41)	280 (41)
T8 AWD (Polestar Engineered)	235/40 R19	0-180 km/h(0-112 mph)	250 (36)	250 (36)	280 (41)	280 (41)	280 (41)
	245/35 R20	0-180 km/h(0-112 mph)	260 (38)	260 (38)	290 (42)	290 (42)	290 (42)
	Compact reservewiel (Temporary Spare)	max. 80 km/h(max. 50 mph)	420 (60)	420 (60)	420 (60)	420 (60)	-

[1] Zuinig rijden.

[2] In sommige landen wordt de bandenspanning ook wel in bar aangegeven in plaats van in pascal (1 bar = 100 kPa).

## 17.2.3. De draairichting van de banden.

Bij banden met een speciaal profiel dat alleen goed werkt wanneer de banden in een bepaalde richting draaien, staat deze richting aangegeven met een pijl op de zijkant van de band.

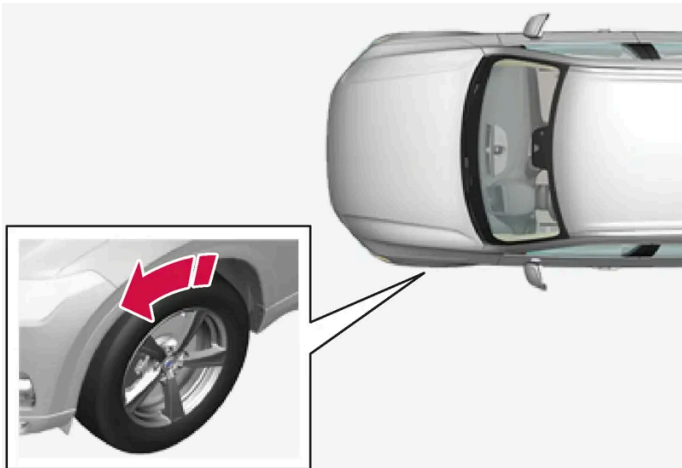

De pijl geeft de draairichting van de band aan.

- Zorg dat de banden altijd dezelfde draairichting hebben.
- Banden mogen alleen van voor naar achter verwisseld worden, nooit van links naar rechts of omgekeerd.
- Als u de banden verkeerd aanbrengt, nemen de remeigenschappen van de auto af en kunnen de banden regen, sneeuw en drab minder goed afvoeren.
- Monteer de banden met het diepste profiel altijd op de achteras om het gevaar voor slippen van de achterwielen te verminderen.
- Op auto's met verschillende banden- of wielmaten voor en achter is het niet toegestaan om de voor- en achterwielen van positie te verwisselen.
- Volvo adviseert om te zorgen dat de achterbanden niet een aanzienlijk kleinere profieldiepte hebben dan de voorbanden om zo de kans op het slippen van de achterwielen bij rijden op nat wegdek te verkleinen.

**i N.b.**

Let erop dat op de voor- en achteras het type, de maat en het merk van de banden gelijk moet zijn.

Auto's met verschillende bandenmaten voor en achter moeten hetzelfde type en merk banden op de voor- en achteras hebben.

## 17.2.4. Slijtage-indicator van banden

De slijtage-indicator geeft de status aan van de profieldiepte van de band.

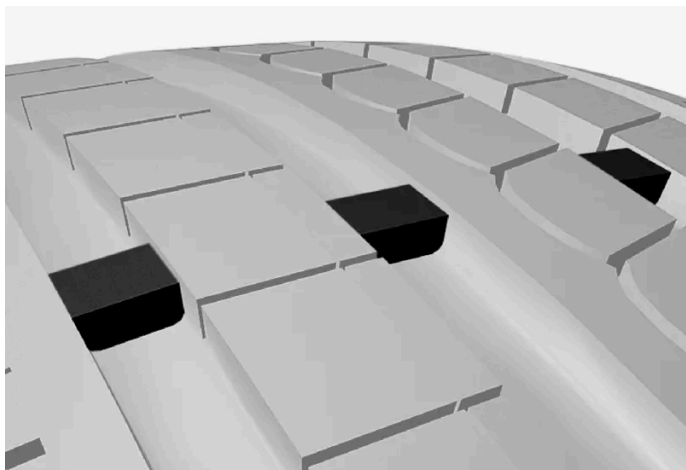

De slijtage-indicator is een smalle ophoging die dwars op het bandenprofiel staat. Op de zijwand van de band staan de letters TWI (Tread Wear Indicator). De slijtage-indicatoren zijn duidelijk zichtbaar, wanneer een band dusdanig versleten is dat slechts 1,6 mm (1/16 inch) van het profiel over is. Vervang de banden dan zo spoedig mogelijk. Let erop dat een band met een gering profiel zeer weinig grip op het wegdek heeft bij regen of sneeuw.

## 17.2.5. Maataanduiding voor wielen

Wiel- en velgmaten worden aangeduid zoals in de onderstaande tabel.

De typegoedkeuring van de auto geldt in combinatie met bepaalde wielen en banden.

Alle wielen hebben een bepaalde maataanduiding, bijvoorbeeld: 8Jx18x42.

8	Velgbreedte in inch
J	Profiel velgrand
18	Velgdiameter van de band
42	Bolling in mm (afstand tussen de verticale aslijn door het wiel en het contactvlak met de naaf)

## 17.2.6. Minimaal toelaatbare lastindex en snelheidsklassen voor banden

In de onderstaande tabel staan de minimaal toelaatbare lastindex (LI) en snelheidsklasse (SS) voor banden.

Motor	handb./ autom.	Minimaal toelaatbare lastindex (LI) <sup>[1]</sup>	Minimaal toelaatbare snelheidsklasse (SS) <sup>[2]</sup>
T6 AWD	autom.	96	H
T8 AWD	autom.	96	H
T8 AWD (Polestar Engineered)	autom.	95	H

De inhoud van deze handleiding geeft de status van de gebruikershandleiding weer op het moment van drukken en is mogelijk niet volledig geldig in toekomstige gevallen. Raadpleeg voor meer informatie de eerste pagina voor de volledige disclaimer.

<sup>[1]</sup> De lastindex van de band dient groter dan of minimaal gelijk te zijn aan de tabelwaarde.

<sup>[2]</sup> De snelheidsklasse van de band dient groter dan of minimaal gelijk te zijn aan de tabelwaarde.

---

## 17.3. Bandenspanning

---

### 17.3.1. Bandenspanningscontrolesysteem

---

#### 17.3.1.1. Bandenspanningscontrolesysteem \*

Het bandenspanningscontrolesysteem<sup>[1]</sup> waarschuwt u met een controlesymbool op het bestuurdersdisplay voor een te lage bandenspanning in een of meer banden van de auto.



Dit symbool gaat branden om een te lage bandenspanning aan te geven. Controleer dan de bandenspanning in de app **Auto status** op het middendispley.

Als er een storing optreedt in het systeem, zal het waarschuwingssymbool voor de bandenspanning ongeveer een minuut knipperen en vervolgens constant gaan branden.

#### Systembeschrijving

Het bandenspanningscontrolesysteem meet met behulp van het ABS de verschillen in de omwentelingssnelheid van de verschillende wielen om zo te kunnen bepalen of de bandenspanning in orde is. Bij een te geringe bandenspanning verandert de diameter en daarmee ook de rotatiesnelheid van de band. Aan de hand van onderlinge vergelijkingen kan het systeem vaststellen of de spanning in een of meer banden te gering is.

#### Algemene informatie over bandenspanningscontrolesystemen

In de onderstaande informatie wordt het bandenspanningscontrolesysteem aangeduid met de algemene benaming TPMS.

Iedere band, ook de reserveband\*, moet maandelijks worden gecontroleerd. Bij controle moet de band koud zijn en de bandenspanning hebben die door de autofabrikant wordt aanbevolen op de bandenspanningssticker of in de bandenspanningstabel. Als de auto banden heeft met een andere maat dan aanbevolen door de fabrikant, moet u uitzoeken wat voor deze banden het juiste bandenspanningsniveau is.

Als extra veiligheidsmaatregel is de auto voorzien van een bandenspanningscontrolesysteem (TPMS) dat aangeeft wanneer de bandenspanning in een of meer banden te laag is. Wanneer het controlesymbool voor een lage bandenspanning gaat branden, moet u zo snel mogelijk stoppen, de banden controleren en de band(en) oppompen tot de juiste spanning.

Rijden op banden met een te lage bandenspanning kan ertoe leiden dat de banden oververhit raken, waardoor de banden lek kunnen raken. Door een lage bandenspanning gaat u ook minder zuinig rijden en gaan de banden minder lang mee én het kan gevolgen hebben voor de rijeigenschappen van de auto en het vermogen om tot stilstand te komen. Let erop dat TPMS geen

vervanging is voor normaal bandenonderhoud. De bestuurder dient de juiste bandenspanning te handhaven, óók als de grenswaarde voor een lage bandenspanning niet is bereikt en het controlesymbool daardoor nog niet is gaan branden.

De auto is ook voorzien van een indicator voor storingen in het TPMS. Deze geeft aan wanneer het systeem niet naar behoren werkt. Het lampje voor storingen in het TPMS is gecombineerd met het controlesymbool voor een lage bandenspanning. Als het systeem een storing detecteert, gaat het symbool op het bestuurdersdisplay circa één minuut knipperen om vervolgens te blijven branden. Dit wordt telkens herhaald als de auto wordt gestart tot de storing is verholpen. Wanneer het symbool brandt, kan dat gevolgen hebben voor het vermogen van het systeem om een lage bandenspanning te detecteren en ervoor te waarschuwen.

Storingen in het TPMS kunnen diverse oorzaken hebben zoals het gebruik van een reservewiel of andere banden of wielen, waardoor het TPMS niet goed kan functioneren.

Controleer altijd het controlesymbool voor het TPMS nadat u een of meer banden hebt vervangen om er zeker van te zijn dat de nieuwe band of het nieuwe wiel goed werkt in combinatie met het TPMS.

## Waar u op moet letten

- Sla de nieuwe bandenspanning altijd in het systeem op nadat een band is vervangen of de bandenspanning is aangepast.
- Het gebruik van sneeuwkettingen kan van invloed zijn op de bandenspanningscontrole. Dit wordt aangegeven door weergave van symbool en melding op het bestuurdersdisplay. Na verwijdering van de sneeuwkettingen moeten alle banden worden gecontroleerd en op de aanbevolen bandenspanning worden gebracht. Daarna moet de nieuwe bandenspanning worden opgeslagen in het bandenspanningscontrolesysteem.
- Bij gebruik van een reservewiel\* werkt het bandenspanningscontrolesysteem mogelijk niet goed door verschillen tussen de wielen.
- Het systeem vormt geen vervanging voor een regelmatige bandeninspectie en onderhoud.
- Het is niet mogelijk het bandenspanningscontrolesysteem uit te schakelen.



### Waarschuwing

- Een verkeerde bandenspanning kan tot bandenpech leiden, waarbij u de controle over de auto kunt verliezen.
- Het systeem kan plotselinge bandenschade onmogelijk voorzien.

\* Optie/accessoire.

<sup>[1]</sup> Indirect Tyre Pressure Monitoring System (ITPMS)

---

## 17.3.1.2. Bandenspanningsstatus op het middendisplay\*

### bekijken

Het bandenspanningscontrolesysteem<sup>[1]</sup> biedt u de mogelijkheid om op het middendisplay de bandenspanningsstatus te bekijken.

### Status controleren

De inhoud van deze handleiding geeft de status van de gebruikershandleiding weer op het moment van drukken en is mogelijk niet volledig geldig in toekomstige gevallen. Raadpleeg voor meer informatie de eerste pagina voor de volledige disclaimer.



U moet enkele minuten op snelheden hoger dan 35 km/h (22 mph) rijden om het systeem te activeren.

- 1 Open de app **Auto status** op het appscherm.
- 2 Tik op **TPMS** om de status van de banden te bekijken.

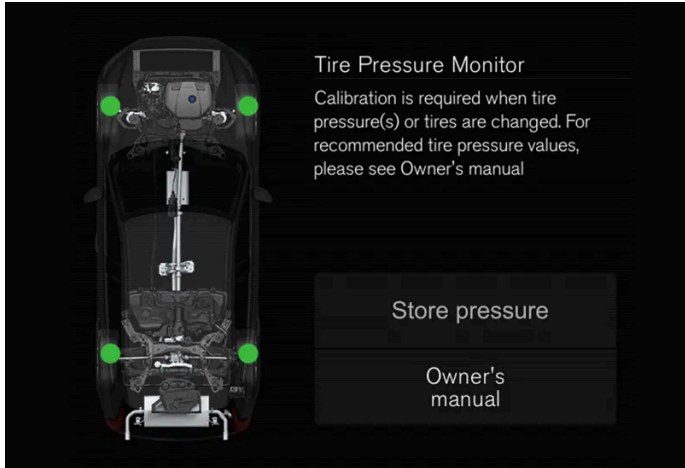

De afbeelding is schematisch. Afhankelijk van de softwareversie en het model zijn afwijkingen mogelijk.

\* Optie/accessoire.

<sup>[1]</sup> Indirect Tyre Pressure Monitoring System (ITPMS)

---

### 17.3.1.3. Maatregel bij een waarschuwing voor een lage bandenspanning

Wanneer het bandenspanningscontrolesysteem <sup>[1]</sup> waarschuwt voor een te lage bandenspanning, is actie vereist.



Controleer de bandenspanning en corrigeer deze zo nodig wanneer het controlesymbool voor het systeem gaat branden en de melding over lage bandenspanning verschijnt.

- 1 Zet de auto uit.
- 2 Controleer de bandenspanning van alle vier de wielen met een manometer.
- 3 Pomp de banden op tot de juiste spanning, zie de sticker aan de binnenkant van de portierstijl aan bestuurderszijde voor de aanbevolen spanning voor originele banden.
- 4 Sla de nieuwe bandenspanning altijd via het middendispley op in het systeem nadat de bandenspanning is aangepast.

Let erop dat het symbool niet verdwijnt voordat de geringe bandenspanning is verholpen en het opslaan van de nieuwe bandenspanning is gestart.

Er moet enkele minuten worden gereden met meer dan 35 km/h (22 mph) om het systeem in staat te stellen om de nieuwe referentiewaarde op te slaan.

 **N.b.**

Controleer de bandenspanning bij koude banden om de verkeerde bandenspanning tegen te gaan. Koude banden hebben dezelfde temperatuur als de omgeving (na ca. 3 uur stilstand). Al na enkele kilometers rijden worden de banden warm en loopt de spanning op.

 **N.b.**

- Plaats na het oppompen van een band altijd het ventieldopje terug om schade aan het ventiel door grind, vuil e.d. te voorkomen.
- Gebruik alleen kunststof dopjes. Metalen ventieldopjes kunnen roesten en zijn moeilijk los te draaien.

 **Waarschuwing**

- Een verkeerde bandenspanning kan tot bandenpech leiden, waarbij u de controle over de auto kunt verliezen.
- Het systeem kan plotselinge bandenschade onmogelijk voorzien.

<sup>[1]</sup> Indirect Tyre Pressure Monitoring System (ITPMS)

## 17.3.1.4. Nieuwe referentiewaarde opslaan voor bandenspanningscontrole\*

Het bandenspanningscontrolesysteem<sup>[1]</sup> kan alleen correct werken wanneer er een referentiewaarde voor de bandenspanning is opgeslagen. Dit moet elke keer gebeuren wanneer banden worden vervangen of de bandenspanning wordt gewijzigd, zodat het systeem op de juiste manier kan waarschuwen voor een lage bandenspanning.

Volg de volgende procedure om de nieuwe bandenspanning als referentiewaarde in het systeem op te slaan:

- 1 Zet de auto uit.
- 2 Pomp de banden op tot de juiste spanning, zie de sticker aan de binnenkant van de portierstijl aan bestuurderszijde voor de aanbevolen spanning voor originele banden.

De inhoud van deze handleiding geeft de status van de gebruikershandleiding weer op het moment van drukken en is mogelijk niet volledig geldig in toekomstige gevallen. Raadpleeg voor meer informatie de eerste pagina voor de volledige disclaimer.

- 3 Start de motor.
- 4 Open de app **Auto status** op het appscherm.
- 5 Tik op **TPMS**.

6  **N.b.**  
De auto moet stilstaan om te zorgen dat de knop **Spanning opslaan** kan worden gekozen.

Tik op **Spanning opslaan**.

- 7 Tik op **OK** om te bevestigen dat u de bandenspanning van alle vier de wielen hebt gecontroleerd en aangepast.
  - 8 Rijd met de auto totdat de nieuwe bandenspanning is opgeslagen. De nieuwe bandenspanning wordt opgeslagen als de auto met een snelheid hoger dan 35 km/h (22 mph) rijdt.
- De animatie die de voortgang van de opslag van de nieuwe referentiewaarde aangeeft, verdwijnt van het middendisplay wanneer het systeem voldoende gegevens heeft verzameld voor detectie van een lage bandenspanning. Het systeem geeft geen verdere bevestiging dat de nieuwe bandenspanning is vastgelegd.

Als het opslaan mocht mislukken, verschijnt er een melding.

 **Waarschuwing**

De uitlaatgassen bevatten koolstofmonoxide. Dit is onzichtbaar en geurloos, maar wel zeer giftig. Daarom moet de procedure voor het opslaan van een nieuwe bandenspanning altijd buiten of in een werkplaats met afzuiging worden uitgevoerd.

\* Optie/accessoire.

<sup>[1]</sup> Indirect Tyre Pressure Monitoring System (ITPMS)

## 17.3.1.5. Meldingen voor bandenspanningscontrole\*

Er kan een aantal meldingen voor het bandenspanningscontrolesysteem<sup>[1]</sup> worden weergegeven. Hier volgen enkele voorbeelden.

Bestuurdersdisplay: Bandenspanning laag Zie app Auto status op middendisplay	Het controlelampje gaat branden om aan te geven dat de bandenspanning in één of meer banden gering is. Zie voor meer informatie de app Auto status op het middendisplay.
Bestuurdersdisplay: Bandenspanningssyst. Tijdelijk niet beschikbaar	Het controlesymbool knippert en gaat na zo'n 1 minuut constant branden. Het systeem is tijdelijk niet beschikbaar, maar wordt spoedig geactiveerd.
Bestuurdersdisplay: Bandenspanningssyst. Service vereist	Het controlesymbool knippert en gaat na zo'n 1 minuut constant branden. Het systeem werkt niet naar behoren, neem contact op met een werkplaats <sup>[2]</sup> .

\* Optie/accessoire.

[1] Indirect Tyre Pressure Monitoring System (ITPMS)

[2] Geadviseerd wordt een erkende Volvo-werkplaats.

---

## 17.3.2. Bandenspanning controleren

Een juiste bandenspanning is een hulpmiddel voor een betere rijstabiliteit, een lager brandstofverbruik en banden die langer meegaan.

Dat de bandenspanning na verloop van tijd daalt is normaal. De bandenspanning varieert ook afhankelijk van de omgevingstemperatuur. Wanneer u met een te lage bandenspanning rijdt, kunnen de banden oververhit en beschadigd raken. De bandenspanning is van invloed op het rijcomfort, de geproduceerde weggeluiden en de rijeigenschappen.

Controleer iedere maand de bandenspanning. Gebruik de aanbevolen bandenspanning voor koude banden voor het behoud van de goede bandenprestaties. Een te lage of te hoge bandenspanning kan ertoe leiden dat banden onregelmatig slijten.

### Waarschuwing

- Een te lage bandenspanning is de meest voorkomende oorzaak van een kapotte band. Dat kan leiden tot grote barsten in de banden, het losraken van het loopvlak, een ontploffende band of minder controle over de auto waardoor de kans op letsel kan toenemen.
- Als de bandenspanning te laag is, heeft de auto minder laadvermogen.

## Koude banden

De bandenspanning moet worden gecontroleerd als de banden koud zijn. De banden worden beschouwd als koud als ze dezelfde temperatuur hebben als de omgevingslucht. Deze temperatuur wordt normaal gesproken bereikt, als de auto minimaal 3 uur geparkeerd heeft gestaan.

Wanneer er ongeveer 1,6 km (1 mijl) mee is gereden, zijn de banden te beschouwen als warm. Als u verder dan dat moet rijden voor het oppompen van de banden, moet u eerst de bandenspanning controleren en registreren. Vervolgens voegt u de juiste bandenspanning toe als u bij de pomp bent aangekomen.

Als de buitentemperatuur verandert, verandert ook de bandenspanning. Een temperatuurverlaging van 10 graden zorgt ervoor dat de bandenspanning met 7 kPa (1 psi) daalt. Controleer vaak de bandenspanning en pas deze aan naar de juiste druk. Deze vindt u op de sticker met bandeninformatie of op het certificeringsetiket.

Als u de bandenspanning controleert bij warme banden moet u er nooit lucht uit laten. De banden zijn warm door het rijden en het is normaal dat de druk toeneemt tot boven de aanbevolen druk voor koude banden. Een warme band met een bandenspanning die gelijk is aan of lager is dan de aanbevolen druk voor koude banden kan een te lage druk hebben.

---

## 17.3.3. Bandenspanning aanpassen

Dat de bandenspanning na verloop van tijd daalt is normaal. Daarom moet u om de aanbevolen bandenspanning te handhaven de bandenspanning soms aanpassen.

Gebruik de aanbevolen bandenspanning voor koude banden voor het behoud van de goede bandenprestaties en een gelijkmatige slijtage.

**i N.b.**

Controleer de bandenspanning bij koude banden om de verkeerde bandenspanning tegen te gaan. Koude banden hebben dezelfde temperatuur als de omgeving (na ca. 3 uur stilstand). Al na enkele kilometers rijden worden de banden warm en loopt de spanning op.

- 1 Verwijder de ventieldop van een band en druk de manometer vervolgens stevig op het ventiel.
- 2 Pomp de banden op tot de juiste spanning, zie de sticker aan de binnenkant van de portierstijl aan bestuurderszijde voor de aanbevolen spanning voor originele banden.
- 3 Plaats de ventieldop terug.

**i N.b.**

- Plaats na het oppompen van een band altijd het ventieldopje terug om schade aan het ventiel door grind, vuil e.d. te voorkomen.
- Gebruik alleen kunststof dopjes. Metalen ventieldopjes kunnen roesten en zijn moeilijk los te draaien.

- 4 Controleer de banden op het oog om te kijken of er geen spijkers of andere voorwerpen in vastzitten waardoor de band lek kan gaan.
- 5 Controleer de zijwanden; kijk of er geen putjes, sneetjes, bobbelen of andere onregelmatigheden zijn.
- 6 Doe dit voor alle banden, ook de reserveband\*.

**i N.b.**

Als u een band te hard hebt opgepompt, kunt u lucht laten ontsnappen door op de metalen pen in het midden van het ventiel te drukken. Controleer vervolgens de spanning opnieuw met de manometer.

Sommige reservebanden vereisen een hogere bandenspanning dan andere banden. Kijk hiervoor in de bandenspanningstabel of op de bandenspanningssticker.

\* Optie/accessoire.

## 17.3.4. Positie van de bandenspanningssticker

Op de sticker voor op de portierstijl aan de bestuurderszijde (tussen voor- en achterportier) staat de juiste bandenspanning voor uw auto aangegeven bij verschillende belading en snelheid.



Positie van de bandenspanningsstickers

Op de sticker staat de aanduiding voor de af fabriek gemonteerde banden van de auto plus de maximale belasting en de bandenspanning.

### **i** N.b.

De in de gebruikershandleiding afgebeelde stickers hoeven niet per definitie overeen te komen met de stickers die in of op uw auto aanwezig zijn. De afbeeldingen zijn alleen bedoeld om aan te geven hoe de stickers er in grote lijnen uitzien en waar ze ongeveer zitten. Op de stickers van de auto vindt u de informatie die op uw auto van toepassing is.

### Zuiniger rijden met ECO-bandenspanning

Bij een lichte belading (maximaal 3 inzittenden) en snelheden tot 180 km/h (112 mph) kunt u voor zuinige ritten de ECO-bandenspanning aanhouden. Als u echter uit bent op een verlaging van de rijgeluiden en optimaal rijcomfort wordt geadviseerd de lagere Comfort-bandenspanning aan te houden.

## 17.4. Noodreparatieset voor banden

### 17.4.1. Noodreparatieset voor banden

U gebruikt de noodreparatieset voor banden (TMK<sup>[1]</sup>) om een lek in een band tijdelijk af te dichten én om de bandenspanning te controleren en zo nodig aan te passen.

Bij auto's die zijn voorzien van een reserveband\* ontbreekt de noodreparatieset voor banden.

De noodreparatieset voor banden bestaat uit een compressor en een bus met afdichtmiddel. Het afdichtmiddel dient om noodreparaties uit te voeren.

De inhoud van deze handleiding geeft de status van de gebruikershandleiding weer op het moment van drukken en is mogelijk niet volledig geldig in toekomstige gevallen. Raadpleeg voor meer informatie de eerste pagina voor de volledige disclaimer.

**i** N.b.

Het afdichtmiddel dicht banden met een lek in het loopvlak effectief af, maar leent zich minder goed voor banden met een gat in het zijvlak. Gebruik de noodreparatieset niet voor banden met diepe sneeën, barsten of soortgelijke beschadigingen.

**i** N.b.

De compressor is bestemd voor noodreparaties van banden en is goedgekeurd door Volvo.

## Positie

De noodreparatieset voor banden ligt in het blok schuimrubber onder de laadvloer.



## Uiterste gebruiksdatum van de bus met afdichtmiddel

De bus met afdichtmiddel moet worden vervangen als de uiterste gebruiksdatum van de bus is verstreken (zie de sticker op de bus). Behandel de vervangen bus als klein chemisch afval (kca).

<sup>[1]</sup> Temporary Mobility Kit

\* Optie/accessoire.

---

## 17.4.2. Band oppompen met compressor uit reparatieset voor banden

De originele banden van de auto zijn op te pompen met de compressor uit de noodreparatieset voor banden.

- 1 De compressor moet zijn uitgeschakeld. Zorg dat de knop in stand 0 (Uit) staat en neem de voedingskabel en de luchtslang erbij.
- 2 Draai de ventieldop van de band los en schroef de ventieelaansluiting van de luchtslang tot aan de aanslag vast over de draadwindingen van het bandventiel.  
Controleer of het drukreducerventiel op de luchtslang volledig is vastgedraaid.
- 3 Sluit de voedingskabel aan op de dichtstbijzijnde 12V-aansluiting en start de auto.

**Waarschuwing**

Het inademen van uitlaatgassen kan levensgevaarlijk zijn. Laat de motor nooit draaien in ruimten die afgesloten zijn of onvoldoende ventilatie hebben.

**Waarschuwing**

Laat kinderen niet zonder toezicht in de auto achter als de motor draait.

- 4 Schakel de compressor in door de knop in stand I (aan) te zetten.

5

**Belangrijk**

Kans op oververhitting. De compressor mag niet langer dan 10 minuten werken.

Pomp de band op tot de spanning die op de bandenspanningssticker aan de binnenkant van de portierstijl aan bestuurderszijde staat. Laat bij een te hoge bandenspanning lucht uit de band ontsnappen.

- 6 Schakel de compressor uit. Koppel de luchtslang en de voedingskabel los.
- 7 Plaats de ventieldop terug op de band.

**N.b.**

- Plaats na het oppompen van een band altijd het ventieldopje terug om schade aan het ventiel door grind, vuil e.d. te voorkomen.
- Gebruik alleen kunststof dopjes. Metalen ventieldopjes kunnen roesten en zijn moeilijk los te draaien.

**N.b.**

De compressor is een elektrisch apparaat, zodat u zich dient te houden aan de plaatselijke voorschriften voor afvoer.

## 17.4.3. Noodreparatieset voor banden gebruiken

De inhoud van deze handleiding geeft de status van de gebruikershandleiding weer op het moment van drukken en is mogelijk niet volledig geldig in toekomstige gevallen. Raadpleeg voor meer informatie de eerste pagina voor de volledige disclaimer.



De noodreparatieset voor banden (TMK<sup>[1]</sup>) is te gebruiken om een lek in een band tijdelijk af te dichten. Lees voor gebruik alle instructies door.

## Overzicht



- 1 Voedingskabel
- 2 Luchtslang
- 3 Drukreducerventiel
- 4 Beschermdop
- 5 Sticker, toelaatbare maximumsnelheid
- 6 Bushouder (oranje deksel)
- 7 Manometer
- 8 Bus met afdichtmiddel
- 9 Knop

## Aansluiten

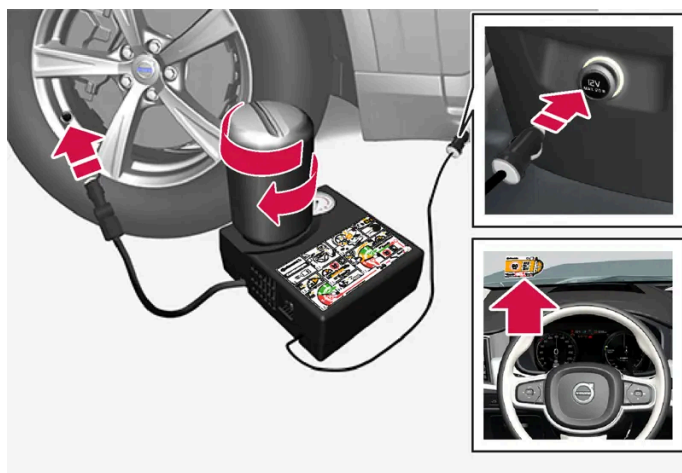

 **N.b.**

Voor het gebruik de verzegeling van de bus niet verbreken. Bij het indraaien van de bus wordt de verzegeling automatisch verbroken.

 **Waarschuwing**

Let bij gebruik van het bandenreparatiesysteem op de volgende punten:

- De bus met afdichtmiddel bevat 1,2-Ethanol en natuurrubber-latex. Deze stoffen zijn gevaarlijk bij inname.
- De inhoud van deze bus kan allergische huidreacties veroorzaken of op een andere manier mogelijk schadelijk zijn voor de luchtwegen, de huid, het centrale zenuwstelsel en de ogen.

Voorzorgsmaatregelen:

- Buiten bereik van kinderen bewaren.
- Gevaarlijk bij inname.
- Vermijd langdurig of herhaaldelijk contact met de huid. Als er afdichtmiddel op uw kleren is gekomen dient u de betrokken kledingstukken uit te trekken.
- Na gebruik daarom zorgvuldig wassen.

Eerste hulp:

- Huid: Was blootgestelde delen van de huid met zeep en water. Neem bij eventuele symptomen contact op met een arts.
- Ogen: Spoel minimaal 15 minuten overvloedig met water en til tussendoor het onderste en bovenste ooglid op. Neem bij eventuele symptomen contact op met een arts.
- Inademing: Breng het slachtoffer in de frisse lucht. Neem bij aanhoudende irritatie contact op met een arts.
- Doorslikken: Laat het slachtoffer niet braken, tenzij medisch personeel dat van u verlangt. Neem contact op met een arts.
- Afval: Lever dit materiaal en de verpakkingen ervan in bij een inzamelingsplaats voor gevaarlijk afval.

 **Waarschuwing**

Verwijder de bus of de luchtslang niet tijdens het gebruik van de noodreparatieset voor banden.

## 1 Voorbereidingen

Zet de gevarendriehoek op en schakel de alarmlichten in, als u een lekke band moet afdichten langs een drukke weg.

Laat een eventuele spijker of iets dergelijks in de lekke band zitten. Het lek is zo beter af te dichten.

- 2 Verwijder de sticker met de toegestane maximumsnelheid die aan de ene kant van de compressor zit. Bevestig de sticker goed zichtbaar aan de binnenkant van de voorruit om u eraan te herinneren de toegestane maximumsnelheid aan te houden. Rijd na gebruik van de noodreparatieset voor banden nooit sneller dan 80 km/h (50 mph).

- 3 Controleer of de knop in stand 0 (uit) staat en neem de voedingskabel en de luchtslang erbij.
- 4 Schroef het oranje deksel van de compressor los en draai de drop van de bus met afdichtmiddel.
- 5 Schroef de bus tot aan de aanslag in de bushouder vast.

De bus en de bushouder zijn voorzien van een terugdraaiblokkering om te voorkomen dat er afdichtmiddel weglekt. U kunt een vastgeschroefde bus niet meer uit de bushouder losdraaien. Laat het verwijderen van de bus over aan een werkplaats<sup>[2]</sup>.



#### **Waarschuwing**

Draai de bus niet los, aangezien deze een blokkering heeft om lekkage te voorkomen.

- 6 Draai de ventieldop van de band los en schroef de ventiel aansluiting van de luchtslang tot aan de aanslag vast over de draadwindingen van het bandventiel.

Controleer of het drukreducerventiel op de luchtslang volledig is vastgedraaid.

## 7 **Beginnen met band repareren**

Sluit de voedingskabel aan op de dichtstbijzijnde 12V-aansluiting en start de auto.



#### **N.b.**

Zorg er bij een actieve compressor voor dat geen van de overige 12V-aansluitingen in gebruik is.



#### **Waarschuwing**

Laat kinderen niet zonder toezicht in de auto achter als de motor draait.



#### **Waarschuwing**

Het inademen van uitlaatgassen kan levensgevaarlijk zijn. Laat de motor nooit draaien in ruimten die afgesloten zijn of onvoldoende ventilatie hebben.

- 8 Schakel de compressor in door de knop in stand I (aan) te zetten.

Als de compressor werkt, kan de druk tot 6 bar (88 psi) toenemen, maar de druk daalt weer na ca. 30 seconden.



#### **Waarschuwing**

Ga nooit naast de band staan terwijl de compressor aan het pompen is. Bij barsten, oneffenheden en dergelijke dient u de compressor onmiddellijk uit te schakelen. Beëindig in dat geval de rit. Roep pechhulp onderweg in om de auto naar een bandenwerkplaats te slepen. Geadviseerd wordt een erkende Volvo-bandenwerkplaats.

- 9 Vul de band 7 minuten lang met afdichtmiddel.

 **Belangrijk**

Laat de compressor niet langer dan 10 minuten achtereen werken – risico van oververhitting.

- 10** Schakel de compressor uit om de bandenspanning van de manometer af te lezen. De bandenspanning dient minimaal 1,8 bar (26 psi) en maximaal 3,5 bar (51 psi) te bedragen. Laat lucht ontsnappen door op het drukreducieventiel te drukken als de bandenspanning te hoog is.

 **Waarschuwing**

Als de bandenspanning lager is dan 1,8 bar (26 psi), is het gat in de band te groot. Beëindig in dat geval de rit. Roep pechhulp onderweg in om de auto naar een bandenwerkplaats te slepen. Geadviseerd wordt een erkende Volvo-bandenwerkplaats.

- 11** Schakel de compressor uit en koppel de voedingskabel los.
- 12** Schroef de luchtslang los van het bandventiel en plaats de ventieldop terug op de band.

 **N.b.**

- Plaats na het oppompen van een band altijd het ventieldopje terug om schade aan het ventiel door grind, vuil e.d. te voorkomen.
- Gebruik alleen kunststof dopjes. Metalen ventieldopjes kunnen roesten en zijn moeilijk los te draaien.

- 13** Plaats de beschermdop op de luchtslang om te voorkomen dat restanten afdichtmiddel weglekken. Leg de uitrusting in de bagageruimte.
- 14** Leg zo spoedig mogelijk na de reparatie minstens 3 km (2 miles) af bij een snelheid van maximaal 80 km/h (50 mph), zodat het afdichtmiddel de band kan afdichten en verricht daarna een tweede controle.

 **Waarschuwing**

Tijdens de eerste slagen die de band ronddraait spuit er afdichtvloeistof uit het gat. Houd bij het wegrijden omstanders uit de buurt van de auto om te voorkomen dat ze afdichtmiddel op zich krijgen. De afstand moet minimaal 2 meter bedragen (7 voet).

**15 Controle achteraf**

Sluit de luchtslang aan op het bandventiel en schroef de ventielaansluiting tot aan de aanslag vast over de draadwindingen van het bandventiel. De compressor moet zijn uitgeschakeld.

- 16** Lees de bandenspanning van de manometer af.
- Bij een spanning lager dan 1,3 bar (19 psi) is de band niet goed afgedicht. Beëindig in dat geval de rit. Roep wegehulp in om de auto af te slepen.
  - Bij een bandenspanning hoger dan 1,3 bar (19 psi) moet u de band oppompen tot de spanning die staat aangegeven op de bandenspanningssticker aan de binnenkant van de portierstijl aan de bestuurderszijde (1 bar = 100 kPa = 14,5 psi). Laat bij een te hoge bandenspanning lucht uit de band ontsnappen.

 **Waarschuwing**

Controleer de bandenspanning regelmatig.

Volvo adviseert u de auto naar de dichtstbijzijnde erkende Volvo-werkplaats te rijden om de beschadigde band te laten vervangen/repareren. Geef aan het werkplaatspersoneel door dat er afdichtmiddel in de band zit.

Vervang de bus met afdichtmiddel en de luchtslang na gebruik. Volvo adviseert u dergelijke vormen van vervanging te laten uitvoeren door een erkende Volvo-werkplaats.

 **Waarschuwing**

De maximale afstand die mag worden afgelegd als banden met afdichtmiddel zijn gevuld is 200 km (120 miles).

 **N.b.**

De compressor is een elektrisch apparaat, zodat u zich dient te houden aan de plaatselijke voorschriften voor afvoer.

<sup>[1]</sup> Temporary Mobility Kit

<sup>[2]</sup> Geadviseerd wordt een erkende Volvo-werkplaats.

---

## 17.5. Winterse ritten

---

### 17.5.1. Sneeuwkettingen

Het gebruiken van sneeuwkettingen en/of winterbanden kan helpen om onder winterse omstandigheden voor een betere aandrijfkracht te zorgen.

Volvo adviseert om geen sneeuwkettingen te gebruiken voor andere bandenmaten dan 7,5x18 ET 45 235/45 en 8x18 ET 42 235/45. Voor Polestar Engineered adviseert Volvo geen sneeuwkettingen te gebruiken, maar als aanvulling op de winterbanden kan AutoSock samen met bandenmaat 8x19 ET 42 235/40 worden gebruikt.

### **Waarschuwing**

Gebruik originele Volvo-sneeuwkettingen of vergelijkbare sneeuwkettingen die zijn afgestemd op het model en op de band- en velgafmetingen. Alleen **enkelzijdige** sneeuwkettingen zijn toegestaan.

Volvo adviseert u om bij twijfel over het juiste type sneeuwketting contact op te nemen met een erkende Volvo-werkplaats. Een verkeerde sneeuwketting kan ernstige schade aan de auto veroorzaken en aanleiding geven tot een ongeluk.

Het gebruik van sneeuwkettingen kan leiden tot storingen in het systeem voor de bandenspanningscontrole\* <sup>[1]</sup>.

### **Belangrijk**

Sneeuwkettingen zijn op de auto te gebruiken, zij het met de volgende beperkingen:

- Neem altijd zorgvuldig de montagevoorschriften instructies van de fabrikant van de sneeuwkettingen in acht. Leg de sneeuwkettingen zo strak mogelijk om en span ze van tijd tot tijd opnieuw aan.
- Het gebruik van sneeuwkettingen is alleen toegestaan op de voorwielen (geldt ook voor modellen met vierwielaandrijving).
- Als er accessoire- of aftermarket-banden/wielen of anderszins speciale banden/wielen zijn gemonteerd met een afwijkende andere maat dan de originele banden en wielen, zijn in bepaalde gevallen GEEN sneeuwkettingen te gebruiken. Houd voldoende afstand aan tussen de sneeuwkettingen en de remmen, vering en carrosserieonderdelen.
- Raadpleeg voordat u de sneeuwkettingen monteert de lokale regels voor het gebruik ervan.
- Rijd nooit harder dan de maximumsnelheid die is aangegeven door de fabrikant van de sneeuwkettingen. U mag in geen geval sneller rijden dan 50 km/h (30 mph).
- Vermijd oneffenheden, gaten of scherpe bochten bij ritten met sneeuwkettingen.
- Rijd niet op sneeuwvrije wegen, omdat de sneeuwkettingen en de banden dan overmatig slijten.
- De rijeigenschappen van de auto kunnen negatief worden beïnvloed door het rijden met sneeuwkettingen. Vermijd snelle of scherpe bochten en rem niet met blokkerende wielen.
- Bepaalde soorten kettingen die worden aangespannen zijn van invloed op remonderdelen en kunnen daarom NIET worden gebruikt.

Voor meer informatie over sneeuwkettingen kunt u terecht bij een Volvo-dealer.

\* Optie/accessoire.

<sup>[1]</sup> Indirect Tyre Pressure Monitoring System (ITPMS)

## 17.5.2. Winterbanden

Winterbanden zijn aangepast voor winterse omstandigheden.

Bij kans op sneeuw of ijs adviseert Volvo speciaal voor winterse omstandigheden ontwikkelde winterbanden op alle wielen. De bandenmaat is afhankelijk van de motorvariant. Gebruik altijd het juiste type winterbanden op alle vier de wielen.

Bij een band die aan de minimumwaarden voor wegligging op sneeuw voldoet, staat het volgende pictogram op de bandensticker:



Op de bandensticker voor een band die aan de relevante minimumwaarden voor wegligging op ijs voldoet, moet het volgende pictogram staan:



Banden met "spikes" vallen niet onder de bandenmarkering.

## Tips bij het monteren van winterbanden

Noteer bij het vervangen van de zomerbanden door winterbanden of andersom op de banden aan welke kant ze zaten: bijvoorbeeld **L** voor links, **R** voor rechts.

Neem contact op met een Volvo-dealer voor advies over welk type velg en band het meest geschikt zijn.

## Banden met "spikes"

Winterbanden met "spikes" moeten de eerste 500–1000 km (300–600 miles) rustig worden ingereden, zodat de "spikes" hun positie in kunnen nemen. Zo gaan de banden en vooral de "spikes" langer mee.

**i** N.b.

De wettelijke bepalingen voor het gebruik van banden met "spikes" kunnen variëren. Volg altijd de plaatselijke regels en wetgeving.

## Profieldiepte

Ritten bij ijs, sneeuw(modder) en lage temperaturen vergen meer van de banden dan zomerse ritten. Daarom adviseert Volvo een minimale profieldiepte van 4 mm (0,15 inch) voor winterbanden.

## 17.5.3. Voorbereidingen voor een lange rit

Voor aanvang van een autovakantie of een langere autorit is het belangrijk om de functies en uitrusting van de auto eens goed te controleren.

Controleer of

- de motor naar behoren functioneert en of het brandstofverbruik in orde is
- er wellicht sprake is van lekkage (brandstof, olie of andere vloeistoffen)
- de remwerking tijdens het afremmen naar behoren is

De inhoud van deze handleiding geeft de status van de gebruikershandleiding weer op het moment van drukken en is mogelijk niet volledig geldig in toekomstige gevallen. Raadpleeg voor meer informatie de eerste pagina voor de volledige disclaimer.

- de profieldiepte van de banden en de spanning voldoende zijn. Monteer winterbanden bij ritten in gebieden met kans op besneeuwde of beijzelde wegen
- de ladingsgraad van de startaccu is voldoende
- de wisserbladen in goede staat verkeren
- er een gevarendriehoek en een veiligheidsvest in de auto aanwezig zijn – in bepaalde landen is dat wettelijk verplicht.

Het is misschien ook een goed idee om na te gaan of de kaarten van het navigatiesysteem\* bijgewerkt zijn en te informeren naar de voorschriften voor het vervoer van bagage en bij het gebruik van veerverbindingen of autotreinen.

Let erop dat u bij dataroaming in een Connected Car in het buitenland mogelijk extra kosten verschuldigd bent.

\* Optie/accessoire.

---

## 17.5.4. Rijden tijdens de winter

Bij rijden in de winter is het belangrijk om bepaalde controles op de auto uit te voeren, zodat u zeker weet dat u er veilig mee kunt rijden.

Controleer het volgende vooral vóór een koud seizoen:

- De koelvloeistof van de motor moet 50% glycol bevatten. Bij een dergelijke concentratie is de motor beschermd tegen bevriezing tot ca.  $-35\text{ }^{\circ}\text{C}$  ( $-31\text{ }^{\circ}\text{F}$ ). Om gezondheidsrisico's te vermijden is het zaak geen verschillende soorten glycol met elkaar te mengen.
- Houd de tank altijd goed gevuld om condens in de brandstoftank tegen te gaan.
- De viscositeit van de motorolie is belangrijk. Wanneer u oliesoorten met een lagere viscositeit (dunnere oliën) gebruikt, slaat de motor bij koud weer gemakkelijker aan en neemt bovendien het brandstofverbruik tijdens de koude start af.
- Controleer de algehele conditie en de ladingsgraad van de startaccu. De startaccu wordt zwaarder belast bij koud weer en ook de accucapaciteit neemt af bij vorst.
- Controleer de algehele conditie en de ladingsgraad van de accu. De accu wordt zwaarder belast bij koud weer en ook de accucapaciteit neemt af bij vorst.
- Giet sproeiervloeistof met antivries in het sproeiervloeistofreservoir om ijsvorming te voorkomen.

Zie het aparte hoofdstuk voor aanbevelingen over motorolie.

## Nieuwe auto's en gladde wegen

Voor een zo goed mogelijke grip bij gevaar voor sneeuw of ijs adviseert Volvo u om de auto rondom van winterbanden te voorzien.

 **N.b.**

In sommige landen is het gebruik van winterbanden verplicht. Banden met spikes zijn niet in alle landen toegestaan.



Oefen onder gecontroleerde omstandigheden om te testen hoe de auto bij gladheid reageert.

## 17.6. Banden

De banden bieden draagvermogen, grip op de ondergrond, trillingsdemping en beschermen de wielen tegen slijtage.

De banden zijn van grote invloed op de rijeigenschappen van de auto. Zowel het type, de maat, de bandenspanning als de snelheidsklasse zijn belangrijk voor het rijgedrag van de auto.

Welke banden er op de auto zitten staat op de bandengegevenssticker op de B-stijl (tussen voor- en achterportier) aan bestuurderszijde.

### **Waarschuwing**

Een beschadigde band kan een oncontroleerbare auto opleveren.

### Aanbevolen banden

De auto wordt aangeleverd met originele Volvo-banden met aan de zijkant het opschrift VOL<sup>[1]</sup>. Deze banden zijn zorgvuldig afgestemd op de auto. Bij het verwisselen van banden is het daarom belangrijk om erop te letten dat ook de nieuwe banden voorzien zijn van dit opschrift voor het behoud van de rijeigenschappen, het rijcomfort en het brandstofverbruik van de auto.

### Nieuwe banden

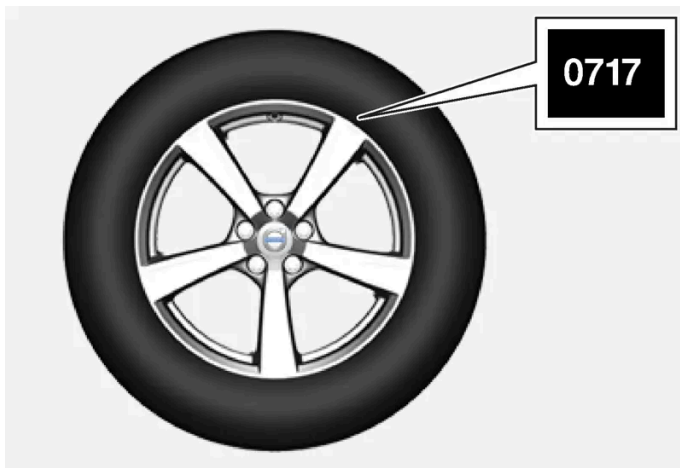

Banden hebben een beperkte houdbaarheidsdatum. Na enkele jaren worden de banden hard en neemt de grip op het wegdek stukje bij beetje af. Gebruik bij het verwisselen van banden altijd zo nieuw mogelijke banden. Dit geldt in het bijzonder voor winterbanden. De laatste cijfers van de cijferreeks geven de week en het jaar van productie aan. Het is de zogenoemde DOT-code (Department of Transportation) van de band en bestaat uit vier cijfers, bijvoorbeeld 0717. Een dergelijke band is de 7e week van het jaar 2017 geproduceerd.

### Leeftijd van de banden

De inhoud van deze handleiding geeft de status van de gebruikershandleiding weer op het moment van drukken en is mogelijk niet volledig geldig in toekomstige gevallen. Raadpleeg voor meer informatie de eerste pagina voor de volledige disclaimer.

Alle banden die ouder zijn dan 6 jaar moet u door een vakman laten controleren, ook al zien ze er intact uit. Dit omdat het materiaal waarvan banden gemaakt zijn ook verouderd en afgebroken wordt, als banden zelden of nooit worden gebruikt. Daarbij kan de werking van de band worden aangetast. Dit geldt voor alle banden die u voor toekomstig gebruik hebt opgeslagen. Scheurvorming of verkleuring zijn de zichtbare kenmerken van een band die ongeschikt is voor gebruik.

## Zuinige banden

- Zorg steeds voor de juiste bandenspanning.
- Vermijd snelle starts, krachtig remmen en piepende banden.
- Naarmate er sneller wordt gereden, slijten de banden ook sneller.
- De juiste instelling van de voorwielen is erg belangrijk.
- Ongebalanceerde wielen maken banden minder zuinig en verslechteren het rijcomfort.
- De banden moeten tijdens hun hele levensduur dezelfde draairichting hebben.
- Bij een bandenwissel kunt u de banden met het diepste profiel op de achteras monteren. Zo verkleint u de kans dat de achterwielen gaan slippen bij aquaplaning, het nemen van bochten of bij hard remmen op een nat wegdek.
- Als u over trottoirbanden of door diepe gaten rijdt, kunt u de banden en/of velgen permanent beschadigen.
- Op auto's met verschillende banden- of wielmaten voor en achter is het niet toegestaan om de voor- en achterwielen van positie te verwisselen.

## Bandenrotatie

De rijstijl, de bandenspanning, het klimaat en de staat van de wegen zijn van invloed op de snelheid waarmee de banden verouderen en slijten. De juiste bandenspanning levert een gelijkmatiger slijtage op.

Om grote verschillen in profieldiepte te voorkomen en slijtpatronen in de banden tegen te gaan, kunt u de wielen op de voor- en achteras onderling van plaats verwisselen. Verricht de eerste wissel na zo'n 5000 km (zo'n 3100 miles) en doe dat daarna om de 10.000 km (zo'n 6200 miles) opnieuw.

Volvo adviseert u contact op te nemen met een erkende Volvo-werkplaats, als u niet zeker bent van de profieldiepte. Als er al een duidelijk verschil zit in de slijtage (> 1 mm verschil in profieldiepte) van de banden, moeten de minst versleten banden op de achteras zitten. Het slippen van de voorwielen is makkelijker te verhelpen dan het slippen van de achterwielen. Daarom is het belangrijk dat de achterwielen niet vóór de voorwielen grip verliezen.

### **Belangrijk**

Auto's met verschillende banden- of wielmaten op de voor- en achteras moeten de bredere banden en/of wielen altijd op de achteras hebben. Het wisselen van de voor- en achterwielen, bijv. voor een gelijkmatige bandenslijtage tussen de voor- en achterbanden, is dan niet toegestaan.

## Wielen en banden opslaan

Als u complete wielen (banden gemonteerd op velgen) opslaat, moeten die worden opgehangen of op hun zijkant op de vloer liggen.

Banden die niet op velgen zijn gemonteerd, moeten liggend op hun zijkant of rechtopstaand worden opgeslagen, maar niet worden opgehangen.

 **Belangrijk**

Banden moeten worden opgeslagen op een koele, droge en donkere plaats en mogen nooit worden opgeslagen in de buurt van oplosmiddelen, benzine, oliën e.d.

 **Waarschuwing**

- De maten van velgen en banden voor uw Volvo zijn aangegeven om te voldoen aan strenge eisen als het gaat om stabiliteit en rijeigenschappen. Niet-goedgekeurde combinaties van velg- en bandenmaten kunnen van negatieve invloed zijn op de stabiliteit en de rijeigenschappen van de auto.
- Eventuele schade veroorzaakt door gemonteerde combinaties van velgen/banden met niet-goedgekeurde maten vallen niet onder de fabrieksgarantie. Volvo aanvaardt geen aansprakelijkheid voor overlijden, letsel of kosten die het gevolg kunnen zijn van dergelijke installaties.

<sup>[1]</sup> Voor bepaalde bandenmaten zijn afwijkingen mogelijk.

## 17.7. Goedgekeurde wiel- en bandenmaten

In bepaalde landen staan niet alle goedgekeurde maten aangegeven op de typegoedkeuring of andere autopapieren. In de onderstaande tabel staan alle goedgekeurde velg- en bandcombinaties.

✓ = Goedgekeurd

Motor	handb./ autom.	235/45 R18 <sup>[1]</sup>	235/40 R19	245/35R20 <sup>[2]</sup>
		8x18x42 7,5x18x45	8x19x42	8x20x45,5
T6 AWD T8 AWD	autom.	✓	✓	-
T8 AWD (Polestar Engineered)	autom.	-	✓	✓

<sup>[1]</sup> 235/45 R18 is niet goedgekeurd voor auto's met 19 inch remschijven. Informeer bij de Volvo-dealer naar de uitrusting van uw auto.

<sup>[2]</sup> De 245/35 R20 is alleen goedgekeurd voor auto's die oorspronkelijk zijn verkocht met banden van 20 inch gecombineerd met een sportchassis. Informeer bij de Volvo-dealer naar de uitrusting van uw auto.

# 18. Laadmogelijkheden, opbergmogelijkheden en interieur

---

## 18.1. Laadmogelijkheden

---

### 18.1.1. Adviezen voor het vervoer van bagage

Er zijn enkele dingen waar u rekening mee moet houden bij het inladen van de auto.

Het laadvermogen is afhankelijk van het rijklaar gewicht van de auto. Het laadvermogen dient te worden verminderd met de som van het gewicht van eventuele inzittenden en dat van gemonteerde accessoires.

 **Waarschuwing**

Afhankelijk van het gewicht en de positie van de lading verandert het rijgedrag van de auto.

#### Bagage in bagageruimte/kofferbak laden

Aandachtspunten bij inladen:

- Plaats de bagage stevig tegen de rugleuning van de achterbank.
- Breng zware voorwerpen zo laag mogelijk aan. Plaats geen zware voorwerpen op neergeklapte rugleuningen.
- Dek scherpe randen met iets zachts af om de bekleding te beschermen.
- Zet alle bagage met riemen of bevestigingsbanden aan de verankeringsogen vast.

 **Waarschuwing**

Een los voorwerp van 20 kg (44 pound) kan zich bij een frontale botsing op een snelheid van 50 km/h (30 mph) gedragen als een voorwerp van 1000 kg (2200 pound).

 **Waarschuwing**

Houd 10 cm (4 inch) afstand aan tussen de bagage en de zijruiten, als u de bagage opstapelt tot boven de portierruiten. Anders kan de beschermende werking van de opblaasgordijnen, die in de plafondbekleding zijn weggewerkt, uitblijven.

### **Waarschuwing**

Zorg dat u de bagage altijd goed verankert. Bij krachtig remmen kan de bagage namelijk gaan schuiven en inzittenden verwonden.

Dek scherpe randen en hoeken af met iets zachts.

Zet de motor af en schakel de parkeerrem in bij het in- en uitladen van lange voorwerpen. Lange voorwerpen kunnen namelijk tegen de versnellingspook of keuzehendel aan komen en zo per ongeluk een versnelling inschakelen – de auto kan dan in beweging komen.

### **Bagageruimte/kofferbak vergroten**

Om de bagageruimte/kofferbak groter te maken en het vervoer van bagage te vereenvoudigen zijn de rugleuningen van de achterbank om te klappen\*. Let erop dat het WHIPS niet door voorwerpen mag worden gehinderd, als een of meer rugleuningen van de achterbank zijn omgeklapt.

Een doorsteekluik\* op de achterbank kan omlaag worden geklapt bij het vervoer van langwerpige lading.

\* Optie/accessoire.

## **18.1.2. Draagtashouders**

Met de draagtashouders kunt u draagtassen vastzetten om te voorkomen dat ze omvallen en hun inhoud over de vloer van de bagageruimte verspreiden.

### **Aan de zijkanten**

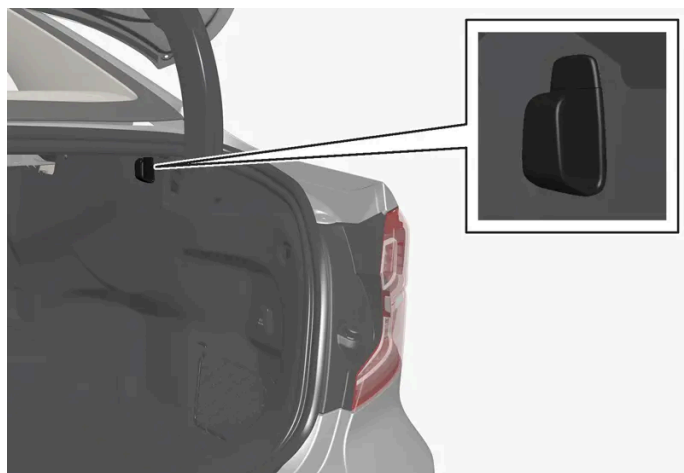

In de zijpanelen aan weerszijden van de bagageruimte zitten draagtashouders.

### **Belangrijk**

De draagtashouders kunnen een gewicht aan van maximaal 5 kg (11 lbs).

## Onder de hoedenplank\*



Klap de houder aan de onderzijde van de hoedenplank omlaag. Hang draagtassen met hengsels en een geschikte hoogte aan de houders.

\* Optie/accessoire.

---

## 18.1.3. Verankeringsogen

Gebruik de verankeringsogen in de bagageruimte om spanbanden aan te bevestigen.

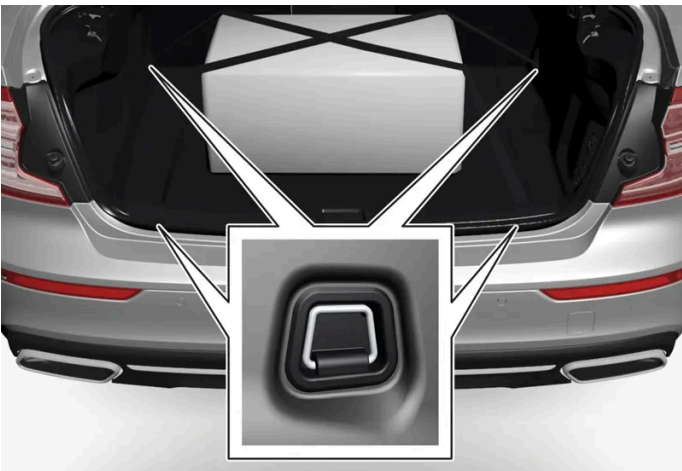

### **Waarschuwing**

Harde, scherpe en zware voorwerpen die liggen of uitsteken kunnen bij krachtig afremmen letsel veroorzaken.

Zet grote en zware voorwerpen altijd met de veiligheidsgordel of een spanband vast.

## 18.1.4. Lading vervoeren op het dak en op lastdragers

Maak voor het vervoer van lading op het dak gebruik van de lastdragers die Volvo ontwikkeld heeft.

Op deze manier raakt de auto minder snel beschadigd. De lastdragers van Volvo zijn te verkrijgen bij erkende Volvo-dealers.

Volg de montage-instructies die bij de lastdragers worden geleverd nauwkeurig op.

- Verdeel het gewicht van de lading gelijkmatig over de lastdragers. Leg de zwaarste voorwerpen onderop.
- Controleer regelmatig of de lastdragers en de lading goed vastzitten. Zet de lading stevig vast met sjaorbanden.
- Bij uitstekende lading aan de voorzijde van de auto zoals een kano of kajak, monteer dan het sleepoog in de uitsparing aan de voorzijde en gebruik het sleepoog voor bevestiging van sjaorbanden.
- Naarmate u meer lading op het dak vervoert, vangt de auto meer wind en neemt het brandstofverbruik toe.
- Rijd rustig. Trek bij voorkeur niet te snel op, rem niet te hard en maak niet te scherpe bochten.

### **Waarschuwing**

Bij het vervoer van lading op het dak verschuift het zwaartepunt en treden er wijzigingen op in de rijeigenschappen van de auto.

Houd u aan de specificaties van de auto m.b.t. gewichten en maximaal toegestane belasting.

## 18.1.5. Op trekhaak gemonteerde fietsdrager\*

Het wordt geadviseerd om een van de fietsdragers te gebruiken die Volvo ontwikkeld heeft.

Dit om schade aan de auto te voorkomen en voor maximale veiligheid tijdens het rijden. De fietsdragers van Volvo zijn te verkrijgen bij erkende Volvo-dealers.

Volg nauwgezet de instructies op die bij de fietsdrager zijn geleverd.

- Het gecombineerde gewicht van de fietsdrager plus lading mag maximaal 75 kg (165 lbs) zijn.

### **Waarschuwing**

Verkeerd gebruik van de fietsdrager kan schade aan trekhaak en auto veroorzaken.

De fietsdrager kan van de trekhaak loskomen als deze

- verkeerd op de trekhaak gemonteerd is
- overbelast is; zie de instructies bij de fietsdrager voor het maximale draagvermogen
- wordt gebruikt voor het vervoer van andere dingen dan fietsen.

Een fietsdrager die op de trekhaak is gemonteerd is van invloed op de rijeigenschappen van de auto op grond van bijvoorbeeld:

- het grotere gewicht van de auto

**De inhoud van deze handleiding geeft de status van de gebruikershandleiding weer op het moment van drukken en is mogelijk niet volledig geldig in toekomstige gevallen. Raadpleeg voor meer informatie de eerste pagina voor de volledige disclaimer.**

- het gereduceerde acceleratievermogen
- de gereduceerde bodemvrijheid
- het gewijzigde remvermogen.

## Adviezen voor het vervoer van fietsen op een fietsdrager

Hoe groter de afstand tussen het zwaartepunt van de last en de trekhaakkogel hoe groter de belasting van de trekhaak.

Neem bij het opladen de volgende adviezen in acht:

- Plaats de zwaarste fiets vooraan, zo dicht mogelijk bij de auto.
- Zorg dat de fietsen symmetrisch zijn opgeladen en zo dicht mogelijk tegen de auto aan staan door bij het vervoer van meerdere fietsen de fietsen om en om te plaatsen.
- Verwijder losse voorwerpen van de fiets(en) bij het vervoer, zoals een fietsmand, accu of kinderzitje. Niet alleen om de krachten te verlagen die inwerken op de trekhaak en fietsdrager maar ook om de luchtweerstand te verlagen die van invloed is op het brandstofverbruik.
- Verwijder eventuele fietshoezen. Ze kunnen de rijeigenschappen negatief beïnvloeden, het zicht naar achteren beperken en tot een hoger brandstofverbruik leiden. Ze zorgen ook voor grotere krachten die inwerken op de trekhaak.

\* Optie/accessoire.

---

## 18.1.6. Rijden met aanhangwagens

Bij ritten met een aanhangwagen moet u op enkele dingen letten zoals de trekhaak, de aanhangwagen en hoe u de aanhangwagen laadt.

Het laadvermogen is afhankelijk van het rijklaar gewicht van de auto. Het laadvermogen dient te worden verminderd met de som van het gewicht van eventuele inzittenden en dat van gemonteerde accessoires, zoals een trekhaak.

De auto wordt geleverd met de benodigde randuitrusting voor het gebruik van een aanhangwagen.

- De trekhaak van de auto moet van een goedgekeurd type zijn.
- Verdeel de lading in de aanhangwagen dusdanig dat de druk op de trekhaak de maximale kogeldruk niet overschrijdt. De kogeldruk wordt tot het laadvermogen van de auto gerekend.
- Verhoog de bandenspanning tot de aanbevolen druk bij maximale belading.
- Bij het gebruik van een aanhangwagen wordt de motor zwaarder belast dan normaal.
- Rijd niet met een zware aanhangwagen, wanneer de auto nog helemaal nieuw is. Wacht hiermee totdat de auto ten minste 1000 km (620 miles) heeft gereden.
- Bij het afdalen op lange en steile hellingen worden de remmen veel zwaarder belast dan normaal. Schakel dan terug naar een lagere versnelling bij handmatig schakelen en pas uw snelheid aan.
- Neem de geldende bepalingen in acht ten aanzien van de toelaatbare snelheden en gewichten.
- Houd een lage snelheid aan, wanneer u met een aanhangwagen achter de auto een lange en steile helling oprijdt.



- De aangegeven maximale aanhangwagengewichten gelden alleen voor hoogten tot 1000 m (3280 ft) boven zeeniveau. Daarboven zijn het motorvermogen en daarmee het klimvermogen van de auto beperkt door de lagere luchtdichtheid en moet daarom het maximale aanhangwagengewicht worden beperkt. Het gewicht voor auto en aanhangwagen moet worden verlaagd met 10% voor iedere extra 1000 m (3280 ft), of een deel daarvan.
- Vermijd hellingen met een percentage van meer dan 12% bij het gebruik van een aanhangwagen.

 **N.b.**

Extreme weersomstandigheden, gebruik van aan aanhangwagen of ritten op grote hoogte zijn, in combinatie met een slechtere brandstofkwaliteit dan aanbevolen, factoren die het brandstofverbruik aanzienlijk kunnen doen toenemen.

## Aanhangwagengewichten

 **Waarschuwing**

Volg de vermelde aanbevelingen voor het aanhangergewicht. Anders is het mogelijk dat de hele combinatie bij uitwijkmanoeuvres en afremmen moeilijk onder controle is te houden.

 **N.b.**

De vermelde maximaal toegestane aanhangergewichten zijn door Volvo toegestaan. Nationale voertuigvoorschriften kunnen het aanhangergewicht en de snelheid verder beperken. De trekhaken zijn mogelijk gecertificeerd voor hogere trek gewichten dan wat de auto mag trekken.

## Niveauregeling\*

De niveauregeling van de auto streeft ernaar om ongeacht de belading dezelfde rijhoogte aan te houden (tenzij het maximaal toelaatbare gewicht wordt overschreden). Wanneer de auto stilstaat, zakt de achterkant normaal iets omlaag.

## Bij rijden op heuvelachtig terrein

Onder bepaalde omstandigheden bestaat het risico van oververhitting tijdens het rijden met aanhangwagen. Bij oververhitting van de motor en de aandrijving gaat een waarschuwingssymbool branden op het bestuurdersdisplay en verschijnt er een melding.

De automatische versnellingsbak past de versnelling aan op basis van de belasting en het motortoerental.

### Steile hellingen

Blokkeer de automatische versnellingsbak niet met een hogere versnelling dan de motor "aankan" – rijden in een hoge versnelling bij een laag motortoerental is niet altijd zuinig.

### Op een helling parkeren

- 1 Trap het rempedaal in.

- 2 Activeer de parkeerrem.
- 3 Kies de schakelstand P.
- 4 Laat het rempedaal los.

Gebruik wielblokken, als u een auto met aanhangwagen op een steile helling parkeert.

#### Op een helling wegrijden

- 1 Trap het rempedaal in.
- 2 Kies de schakelstand D.
- 3 Parkeerrem lossen.
- 4 Haal uw voet van het rempedaal en rijd weg.

\* Optie/accessoire.

---

## 18.2. Kofferbak

---

### 18.2.1. Bagageruimte

Eventuele lading in de kofferbak is vast te zetten zodat deze niet kan bewegen tijdens het rijden.

Dankzij de neerklapbare\* rugleuningen van de achterbank is de kofferbak te vergroten. Er is voorzien in verankeringsogen en draagtaashouders om de lading goed in positie te houden.

Een eventueel reservewiel is bevestigd op de laadvloer. Onder de laadvloer liggen het sleepoog en de noodreparatieset voor banden.

\* Optie/accessoire.

---

### 18.2.2. Draagtaashouders

Met de draagashouders kunt u draagtassen vastzetten om te voorkomen dat ze omvallen en hun inhoud over de vloer van de bagageruimte verspreiden.

## Aan de zijkanten

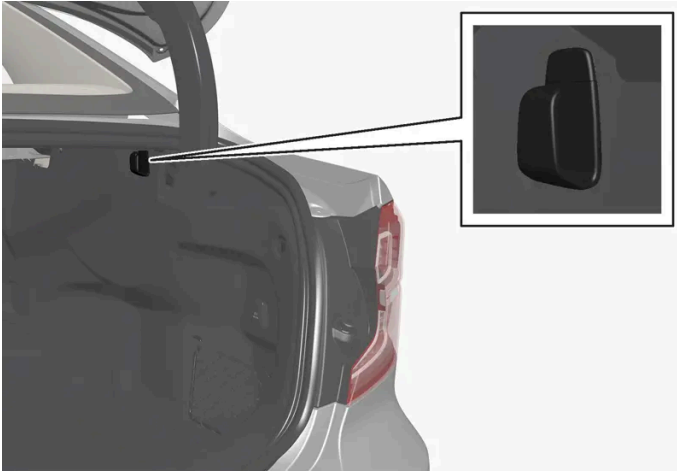

In de zijpanelen aan weerszijden van de bagageruimte zitten draagashouders.

### ! Belangrijk

De draagashouders kunnen een gewicht aan van maximaal 5 kg (11 lbs).

## Onder de hoedenplank\*



Klap de houder aan de onderzijde van de hoedenplank omlaag. Hang draagtassen met hengsels en een geschikte hoogte aan de houders.

\* Optie/accessoire.

## 18.2.3. EHBO-set\*

De EHBO-set bevat materiaal voor het verlenen van eerste hulp.

Bewaar de EHBO-set op een geschikte plek in de bagageruimte, bijv. in het opbergvak rechts. De EHBO-set is voorzien van klittenband waarmee deze direct op het paneel te bevestigen is.

\* Optie/accessoire.

---

## 18.2.4. Verankeringsogen

Gebruik de verankeringsogen in de bagageruimte om spanbanden aan te bevestigen.

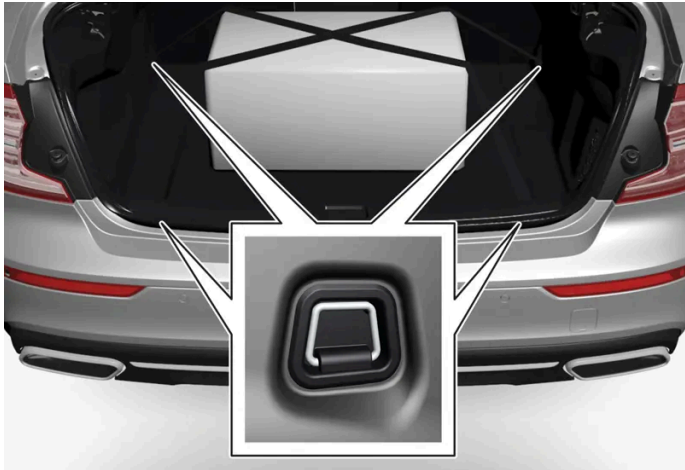

### **Waarschuwing**

Harde, scherpe en zware voorwerpen die liggen of uitsteken kunnen bij krachtig afremmen letsel veroorzaken.

Zet grote en zware voorwerpen altijd met de veiligheidsgordel of een spanband vast.

---

## 18.2.5. Gevarendriehoek

Gebruik de gevarendriehoek om medeweggebruikers te waarschuwen, als u onderweg met pech stil komt te staan.

Activeer ook de alarmlichten.

### Opbergmogelijkheid

De gevarendriehoek zit met twee clips aan de binnenkant van de kofferklep vast.

## Gevarendriehoek opzetten

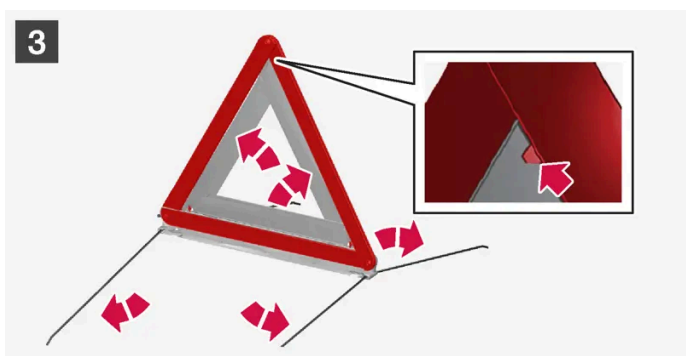

1 1

Neem de houder van de gevarendriehoek los door beide borgingen te openen.

2 2

Haal de gevarendriehoek uit de houder, klap de gevarendriehoek uit en zet de uiteinden in elkaar.

3 3

Klap de steunpoten van de gevarendriehoek uit.

Volg de geldende bepalingen voor het gebruik van een gevarendriehoek. Zet de gevarendriehoek op een passend punt achter de auto op om achteropkomend verkeer tijdig te waarschuwen.

Bevestig na gebruik de gevarendriehoek met de houder weer aan de binnenkant van de kofferklep.

---

## 18.2.6. Kofferklep ontgrendelen met sleutelknop

Op de sleutel zit een knop om alleen de kofferklep te ontgrendelen.

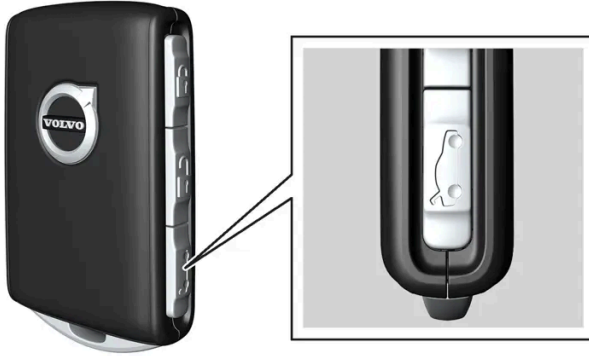

- 1 Druk op de -knop op de sleutel.
  - De kofferklep wordt ontgrendeld maar blijft dichtstaan.  
De zijportieren blijven vergrendeld en het alarm op de portieren blijft actief\*. De vergrendelings- en alarmindicatie op het dashboard dooft om aan te geven dat niet alle delen van de auto zijn vergrendeld.  
Als de kofferklep niet binnen 2 minuten na ontgrendeling wordt geopend, wordt de klep weer vergrendeld en het alarm opnieuw geactiveerd.

### Elektrische kofferklepbediening\*

- 1 Houd de -knop enkele seconden ingedrukt.
  - De kofferklep wordt mechanisch geopend terwijl de portieren vergrendeld en op alarm blijven\*.

\* Optie/accessoire.

---

## 18.2.7. De kofferklep openen met een schopbeweging\*

De kofferklep kunt u openen met een voetbeweging\* onder de achterbumper. De functie maakt het makkelijker als de handen vol zijn.

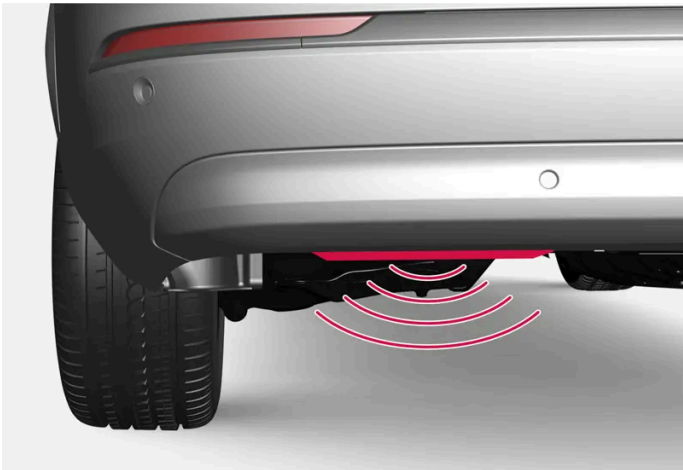

De sensor zit links op de bumper.

Een van de sleutels van de auto moet zich binnen bereik bevinden achter de auto - ca. 1 meter (3 voet) voor activering. Dat geldt ook als de auto onvergrendeld is.

## De kofferklep openen met een schopbeweging

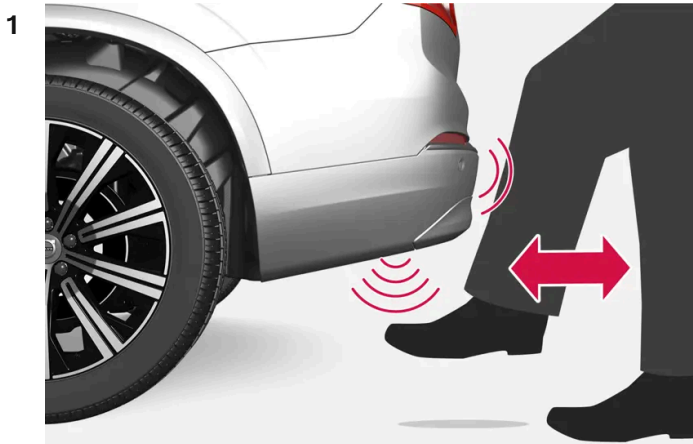

Schopbeweging binnen het activeringsbereik van de sensor.

Maak **een** naar voren gerichte schopbeweging onder het linker gedeelte van de achterbumper. U mag de bumper daarbij niet aanraken. Doe daarna een stap terug.

➤ Er klinkt een kort geluidssignaal en de kofferklep wordt geopend.

Bij meerdere schopbewegingen zonder dat er een sleutel binnen bereik is, wordt de functie een tijdje gedeactiveerd.

Houd uw voet niet onder de auto bij de schopbeweging. De activering kan dan mislukken.

De kofferklep wordt dichtgedaan door hem handmatig omlaag te drukken.

**i** N.b.

Bedenk dat het systeem kan worden geactiveerd tijdens het wassen van de auto als de sleutel zich binnen bereik bevindt.

\* Optie/accessoire.

## 18.2.8. Kofferklep ontgrendelen vanaf de binnenzijde

De kofferklep kan van binnenuit worden ontgrendeld met een knop naast het stuur op het dashboard.



- 1 Druk op de -knop op het dashboard.
- De kofferklep wordt ontgrendeld en kan worden geopend van buitenaf.

## 18.2.9. Kofferdeksel passief ontgrendelen \*

Met passieve vergrendeling en ontgrendeling kan worden ontgrendeld door licht te drukken op het met rubber beklede drukplaatje onderaan op de handgreep van de kofferklep.

**i** N.b.

Ontgrendeling is alleen mogelijk wanneer een van de sleutels van de auto zich binnen bereik achter de auto bevindt.

De bagageklep wordt dichtgehouden door een elektrische vergrendeling.



Om te openen:

- 1 Druk lichtjes op het met rubber beklede drukplaatje onder op de handgreep van de kofferklep.
  - De vergrendeling wordt ontkoppeld.
- 2 Til de buitenste handgreep helemaal omhoog om de kofferklep te openen.

 **Belangrijk**

- Ga voorzichtig met het met rubber beklede plaatje om, zodat het elektrische contact niet beschadigd raakt. Voor activering is minimale kracht nodig.
- Breng geen druk aan op het met rubber beklede plaatje bij het openen – maar til de handgreep op.

De kofferklep is ook te openen met een schopbeweging\* onder de achterbumper, zie het desbetreffende gedeelte.

 **Waarschuwing**

Rijd niet met een geopend kofferdeksel. Via de kofferbak worden mogelijk giftige uitlaatgassen de auto in gezogen.

\* Optie/accessoire.

---

## 18.2.10. Zekeringen in kofferbak

De zekeringen in de kofferbak beschermen onder meer de elektrisch bedienbare stoelen\*, airbags en gordelspanners.

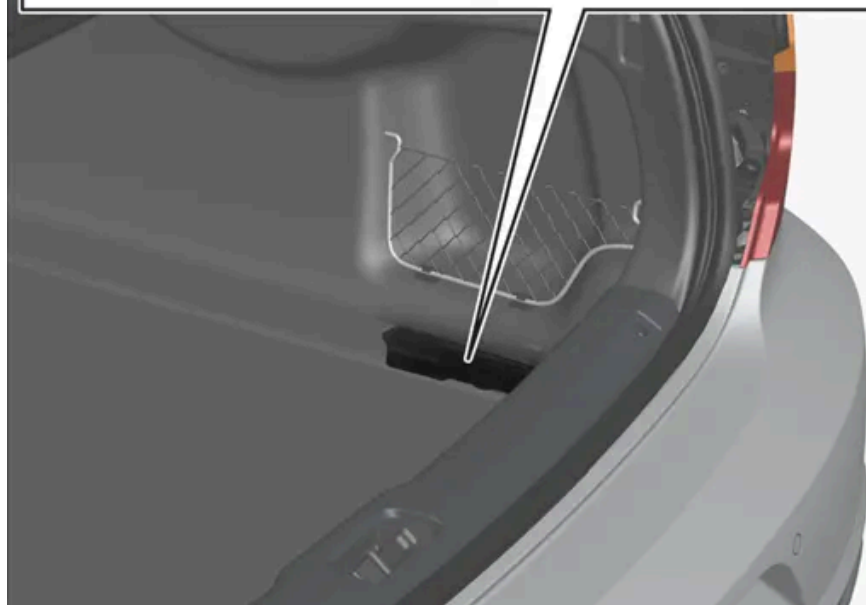
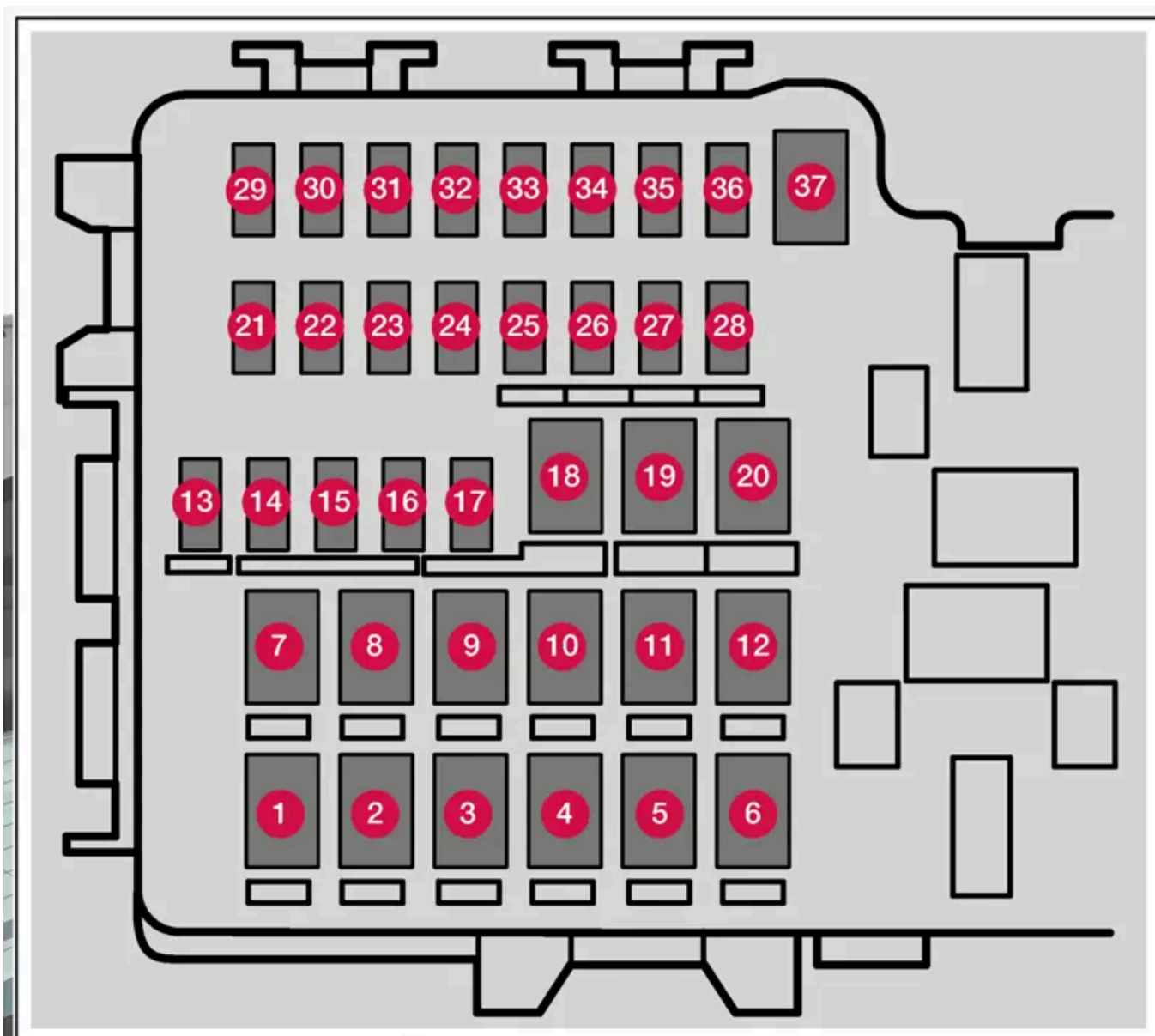

Het kastje zit achter het paneel aan de rechterzijde.

De inhoud van deze handleiding geeft de status van de gebruikershandleiding weer op het moment van drukken en is mogelijk niet volledig geldig in toekomstige gevallen. Raadpleeg voor meer informatie de eerste pagina voor de volledige disclaimer.

In de **relais- en zekeringenhouder in de motorruimte** is tevens plaats voor enkele reservezekeringen.

## Posities

Aan de binnenkant van het deksel worden de plaatsen van de zekeringen aangegeven. Functies en componenten in de tabel met zekeringen hebben betrekking op meerdere modellen en motoropties. Daardoor kan een beschreven zekering voor minder componenten dan die in de tabel gelden of volledig ontbreken, afhankelijk van hoe de auto is uitgerust.

Als een positie meerdere waarden in de tabel heeft, is de waarde afhankelijk van variaties in het uitrustingsniveau. Volg dan de waarde van de zekering die wordt vervangen. Neem bij twijfel contact op met een werkplaats. Geadviseerd wordt een erkende Volvo-werkplaats.

	Functie	Ampère	Type
1	Elektrische achterruitverwarming	30	MCasé <sup>[1]</sup>
2	Centrale elektronicamodule	40	MCasé <sup>[1]</sup>
3	-	-	MCasé <sup>[1]</sup>
4	Vergrendelmotor rugleuning, rechtsachter	15	MCasé <sup>[1]</sup>
5	-	-	MCasé <sup>[1]</sup>
6	Vergrendelmotor rugleuning, linksachter	15	MCasé <sup>[1]</sup>
7	Portiermodule, rechtsachter	20	MCasé <sup>[1]</sup>
8	-	-	MCasé <sup>[1]</sup>
9	-	-	MCasé <sup>[1]</sup>
10	Portiermodule, rechtsvoor	20	MCasé <sup>[1]</sup>
11	Regeleenheid trekhaak*	40	MCasé <sup>[1]</sup>
12	Gordelspanner, rechts	40	MCasé <sup>[1]</sup>
13	Interne relaispoelen	5	Micro
14	-	-	Micro
15	Portiermodule, linksachter	20	Micro
16	Alcoholslot*	5	Micro
17	-	-	Micro
18	Regeleenheid trekhaak*	25	MCasé <sup>[1]</sup>
	Module voor accessoires	40	
19	Portiermodule, linksvoor	20	MCasé <sup>[1]</sup>
20	Gordelspanner, links	40	MCasé <sup>[1]</sup>
21	Parkeerhulpcamera*	5	Micro
22	-	-	Micro
23	-	-	Micro
24	-	-	Micro
25	Voeding bij ingeschakeld contact	10	Micro
26	-	-	Micro
27	-	-	Micro
28	Stoelverwarming, linksachter*	15	Micro
29	-	-	Micro

De inhoud van deze handleiding geeft de status van de gebruikershandleiding weer op het moment van drukken en is mogelijk niet volledig geldig in toekomstige gevallen. Raadpleeg voor meer informatie de eerste pagina voor de volledige disclaimer.

	Functie	Ampère	Type
30	Blind Spot Information (BLIS)*	5	Micro
31	-	-	Micro
32	Gordelspanner, rechts	5	Micro
33	Regelaar uitlaatgassysteem (benzine)	5	Micro
34	-	-	Micro
35	Regeleenheid All Wheel Drive (AWD)*	15	Micro
36	Stoelverwarming, rechtsachter*	15	Micro
37	-	-	MCase <sup>[1]</sup>

\* Optie/accessoire.

<sup>[1]</sup> Laat het vervangen van dit type zekering over aan een werkplaats. Geadviseerd wordt een erkende Volvo-werkplaats.

---

## 18.3. Opbergmogelijkheden en interieur

---

### 18.3.1. Auto-interieur

Overzicht van het auto-interieur en de opbergmogelijkheden.

## Voorstoel

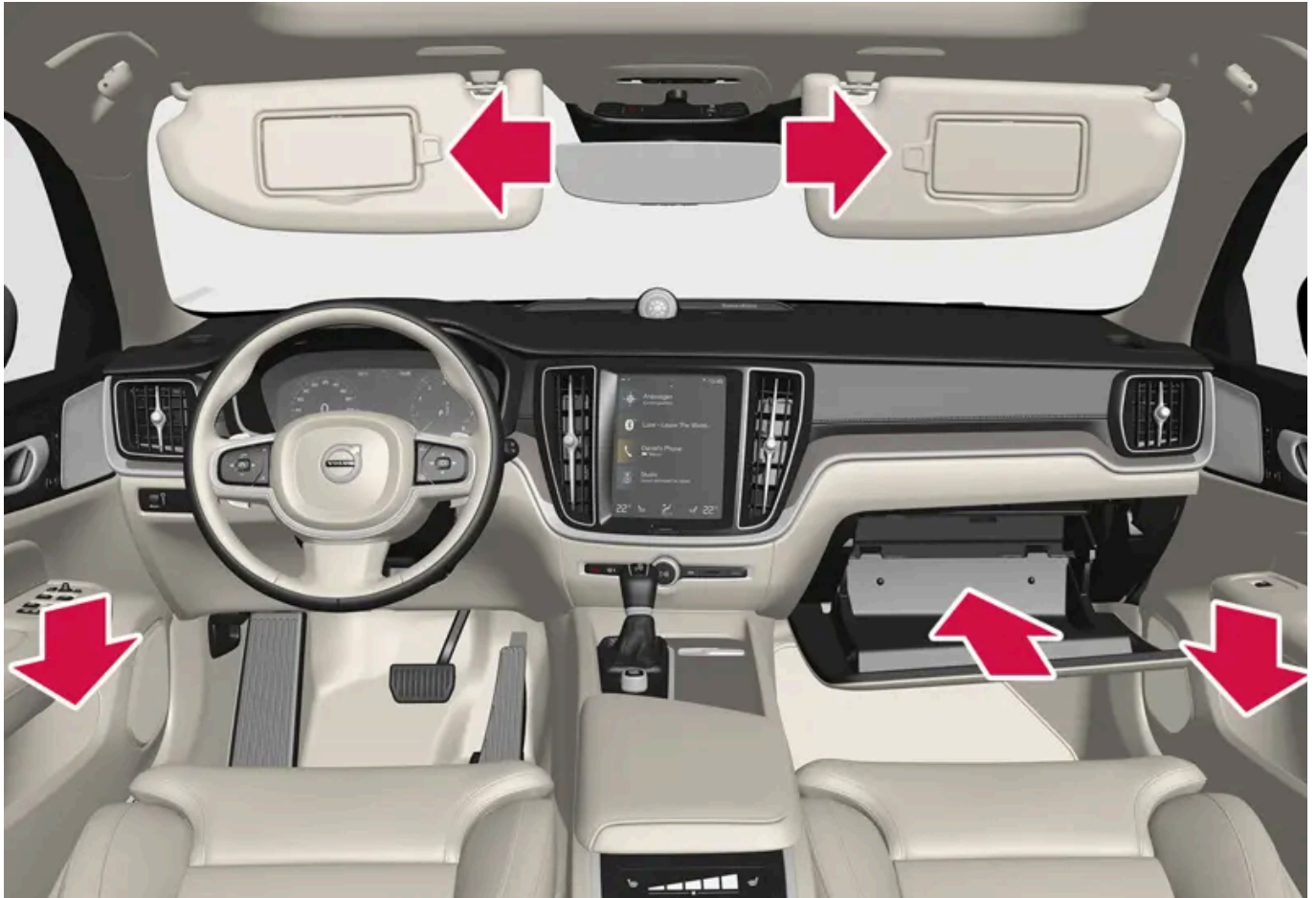

Opbergvak in portierpaneel, dashboardkastje en zonneklep.



Opbergmogelijkheden met bekerhouders, elektrische aansluiting en USB-poorten in de tunnelconsole.

## Achterbank

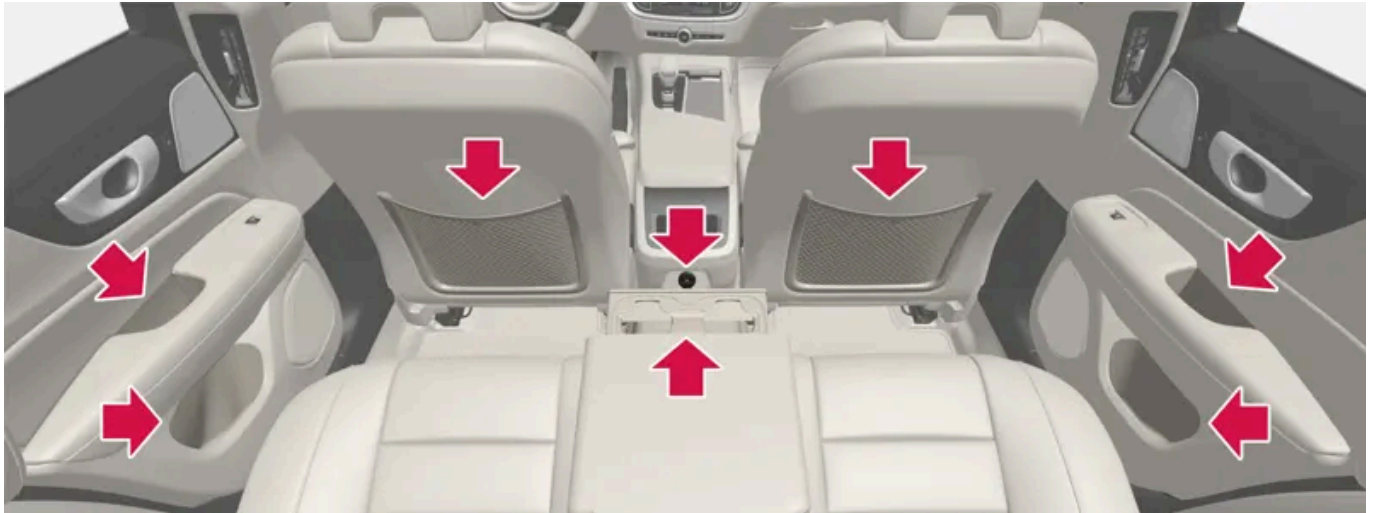

Opbergvakken in het portierpaneel, bekerhouders\* in de rugleuning van de middelste zitplaats, opbergnet\* op de rugleuning van de voorstoel en USB-poorten in de tunnelconsole.

### **Waarschuwing**

Bewaars losse voorwerpen, zoals telefoon, camera, afstandsbediening voor extra uitrusting e.d., in het dashboardkastje of andere opbergruimten. Bij krachtig afremmen of een botsing kunnen deze anders inzittenden verwonden.

### **Belangrijk**

Let er bijvoorbeeld op dat metalen voorwerpen als snel krassen maken op glanzende oppervlakken. Leg geen sleutels, telefoons of andere dingen op krasgevoelige oppervlakken.

\* Optie/accessoire.

## 18.3.2. Stroomaansluitingen

In de tunnelconsole zit één 12V-aansluiting en in de bagageruimte/laadruimte zit één 12V-aansluiting\*. Neem bij problemen met een stroomaansluiting contact op met een werkplaats – geadviseerd wordt een erkende Volvo-werkplaats.

## Elektrische 12V-aansluiting



12V-aansluiting in tunnelconsole, voorin.

U kunt de 12V-aansluitingen gebruiken voor verschillende accessoires die op een dergelijke spanning werken, zoals mediaspelers, koelboxen of mobiele telefoons.



12V-aansluiting in kofferbak/bagageruimte\*.

\* Optie/accessoire.

---

### 18.3.3. Elektrische aansluitingen gebruiken

U kunt de 12V-aansluiting gebruiken voor verschillende accessoires die op een dergelijke spanning werken, zoals mediaspelers, koelboxen of mobiele telefoons.

Het elektrische systeem van de auto moet minimaal in contactslotstand I staan, anders geven de aansluitingen geen stroom. Vervolgens blijven de aansluitingen actief zolang de ladinggraad van de startaccu niet te laag is.

Als de motor afgezet en de auto vergrendeld wordt, worden de aansluitingen gedeactiveerd. Als de motor wordt afgezet en de auto niet wordt vergrendeld óf wordt vergrendeld met tijdelijk gedeactiveerde Safelock-functie, blijven de aansluitingen nog maximaal 7 minuten actief.

 **N.b.**

Let erop dat het gebruik van de elektrische aansluitingen bij een uitgeschakelde motor ertoe kan leiden dat het laadniveau van de startaccu te ver daalt, wat aanleiding kan geven tot beperkingen van andere functies.

Accessoires die zijn aangesloten op de elektrische aansluitingen kunnen ook worden geactiveerd, wanneer het elektrische systeem van de auto is uitgeschakeld of bij gebruik van de preconditioning. Trek om die reden eventuele stekkers los van accessoires die u niet nodig hebt om te voorkomen dat de startaccu uitgeput raakt.

 **Waarschuwing**

- Gebruik geen accessoires met grote of zware stekkers; ze kunnen de aansluiting beschadigen of losgaan tijdens het rijden.
- Gebruik geen accessoires die storingen kunnen veroorzaken in bijvoorbeeld de radio of het elektrische systeem van de auto.
- Plaats het accessoire zo, dat het de bestuurder of passagiers bij krachtig remmen of een botsing niet kan verwonden.
- Houd aangesloten accessoires in de gaten, aangezien ze mogelijk warmte produceren waaraan passagiers zich kunnen branden. Ook kan het interieur hierdoor beschadigd raken.

## 12V-aansluiting gebruiken

- 1 Verwijder de plug (tunnelconsole) of klap de afdekking omlaag (kofferbak/bagageruimte) vóór de aansluiting en sluit de stekker van het accessoire aan.
- 2 Haal de stekker van het accessoire eruit en plaats de plug weer terug (tunnelconsole) of klap de afdekking omhoog (kofferbak/bagageruimte) als de aansluiting niet wordt gebruikt of als u de aansluiting zonder toezicht achterlaat.

 **Belangrijk**

Het maximale vermogen is 120 W (10 A) per aansluiting.

## 18.3.4. Dashboardkastje gebruiken



Het dashboardkastje zit aan de passagierszijde. In het dashboardkastje kan bijv. de gedrukte bedieningsinformatie van de auto worden bewaard. Er is ook voorzien in een pen- en kaarthouder.



### 18.3.5. Zonnekleppen

Aan het plafond voor de bestuurderstoel en de passagiersstoel voorin zitten zonnekleppen die omlaag en indien nodig ook opzij te klappen zijn.



De afbeelding is schematisch, zodat de vorm kan variëren.

De spiegelverlichting\* gaat automatisch branden als u het klepje opent.

Op de omlijsting van de spiegel zit een houder voor bijvoorbeeld kaarten of biljetten.

\* Optie/accessoire.

### 18.3.6. Tunnelconsole

De inhoud van deze handleiding geeft de status van de gebruikershandleiding weer op het moment van drukken en is mogelijk niet volledig geldig in toekomstige gevallen. Raadpleeg voor meer informatie de eerste pagina voor de volledige disclaimer.

De tunnelconsole zit tussen de voorstoelen.

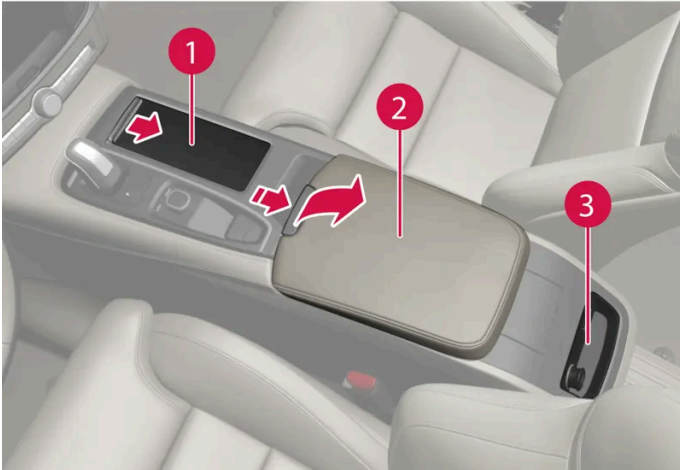

- 1 Opbergvak met bekerhouder(s).
- 2 Opbergvak met 12V-aansluiting en USB-poorten onder de middenarmsteun.
- 3 Klimaatregeling voor klimaatfuncties achterin\* of opbergvak. Eronder vindt u tevens USB-poorten.

**⚠ Waarschuwing**

Bewaar losse voorwerpen, zoals telefoon, camera, afstandsbediening voor extra uitrusting e.d., in het dashboardkastje of andere opbergruimten. Bij krachtig afremmen of een botsing kunnen deze anders inzittenden verwonden.

**! Belangrijk**

Let er bijvoorbeeld op dat metalen voorwerpen als snel krassen maken op glanzende oppervlakken. Leg geen sleutels, telefoons of andere dingen op krasgevoelige oppervlakken.

**i N.b.**

Een van de sensoren voor het alarmsysteem\* zit onder de bekerhouder in de tunnelconsole. Leg geen parkeergeld, sleutels of andere metalen voorwerpen in de bekerhouder, omdat dit ertoe kan leiden dat het alarm afgaat.

**i N.b.**

De USB-poorten zijn te gebruiken voor het opladen van bijv. een telefoon of tablet. Alleen de USB-poort aan de voorkant is te gebruiken voor het weergeven van media via het audiosysteem van de auto.

\* Optie/accessoire.

## 18.3.7. Zekeringen onder dashboardkastje

De zekeringen onder het dashboardkastje beschermen onder meer de elektrische aansluitingen, displays en portiermodules.

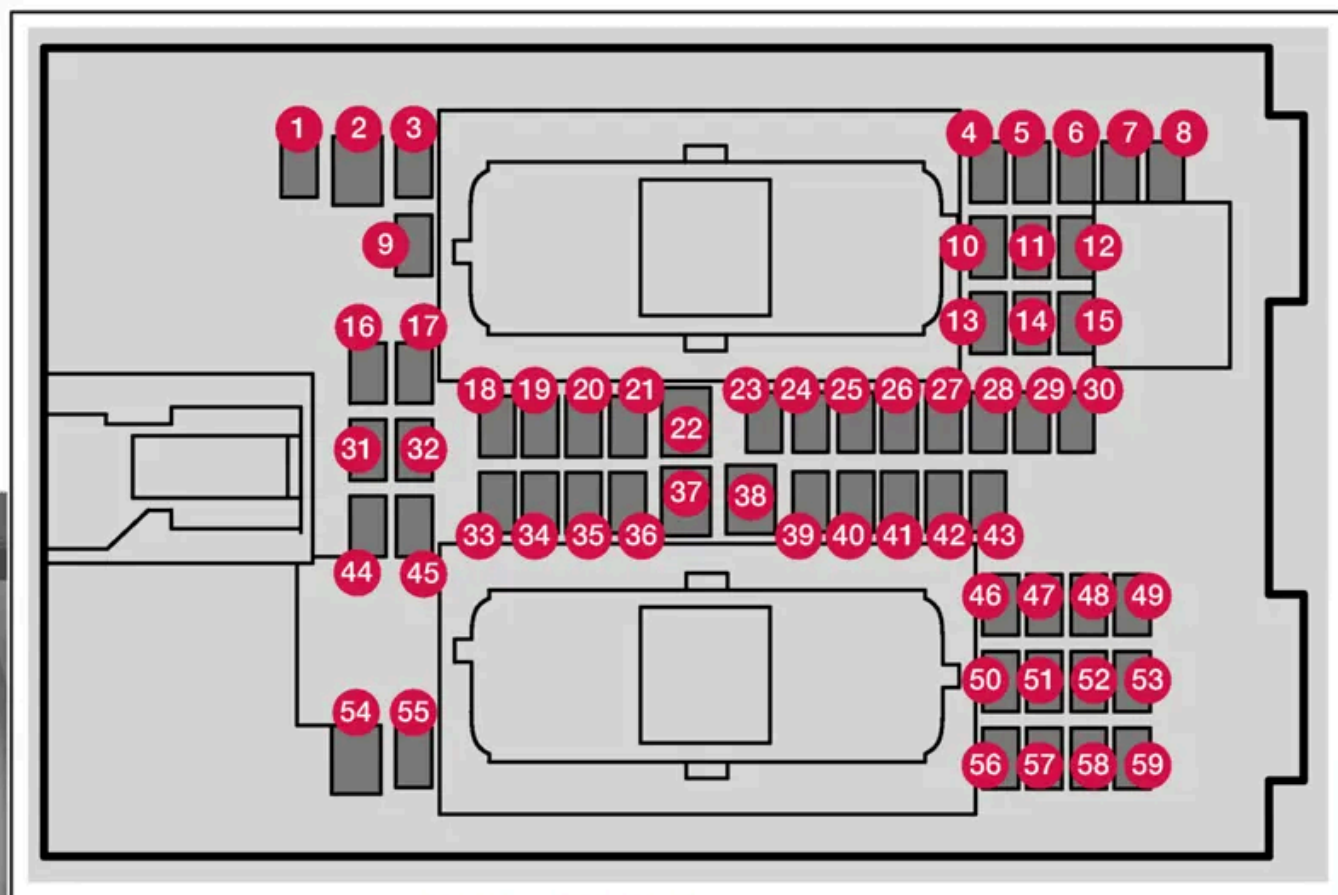

Het kastje zit achter de vloermat/het zijpaneel.

De inhoud van deze handleiding geeft de status van de gebruikershandleiding weer op het moment van drukken en is mogelijk niet volledig geldig in toekomstige gevallen. Raadpleeg voor meer informatie de eerste pagina voor de volledige disclaimer.

De **relais- en zekeringhouder in de motorruimte** biedt plaats aan enkele reservezekeringen.

## Posities

Aan de binnenkant van het deksel worden de plaatsen van de zekeringen aangegeven. Functies en componenten in de tabel met zekeringen hebben betrekking op meerdere modellen en motoropties. Daardoor kan een beschreven zekering voor minder componenten dan die in de tabel gelden of volledig ontbreken, afhankelijk van hoe de auto is uitgerust.

Als een positie meerdere waarden in de tabel heeft, is de waarde afhankelijk van variaties in het uitrustingsniveau. Volg dan de waarde van de zekering die wordt vervangen. Neem bij twijfel contact op met een werkplaats. Geadviseerd wordt een erkende Volvo-werkplaats.

	Funcie	Ampère	Type
1	Regeleenheid 48V-accu <sup>[1]</sup>	10	Micro
2	-	-	MCase <sup>[2]</sup>
3	-	-	Micro
4	Bewegingsmelder*	5	Micro
5	-	-	Micro
6	Bestuurdersdisplay	5	Micro
7	Toetsenset middenconsole	5	Micro
8	Zonnesensor	5	Micro
9	-	-	Micro
10	Infotainmentmodule	15	Micro
11	Stuurwieleenheid	5	Micro
12	Bedieningsmodule startknop en parkeerrem	5	Micro
13	Elektrische stuurverwarming*	15	Micro
14	-	-	Micro
15	-	-	Micro
16	-	-	Micro
17	-	-	Micro
18	Regeleenheid klimaatregeling	10	Micro
19	Stuurslot	7,5	Micro
20	Diagnosepoort OBD-II	10	Micro
21	Middendisplay	5	Micro
22	Ventilatormodule klimaatregeling, voorin	40	MCase <sup>[2]</sup>
23	USB-hub	5	Micro
24	Bedieningsverlichting Interieurverlichting Achteruitkijkspiegel met dimfunctie* Regen- en lichtsensoren* Elektrisch bedienbare voorstoelen* Bedieningspanelen achterportieren Ventilatormodule klimaatregeling Toetsenset tunnelconsole bij beenruimte achterbank*	7,5	Micro
25	Regeleenheid rijhulpsystemen	5	Micro
26	Plafondconsole	20	Micro

De inhoud van deze handleiding geeft de status van de gebruikershandleiding weer op het moment van drukken en is mogelijk niet volledig geldig in toekomstige gevallen. Raadpleeg voor meer informatie de eerste pagina voor de volledige disclaimer.

	Funcie	Ampère	Type
27	Head-updisplay*	5	Micro
28	Interieurverlichting	5	Micro
29	Draadloze oplaadplaat	5	Micro
30	Display plafondconsole	5	Micro
31	-	-	Micro
32	-	-	Micro
33	-	-	Micro
34	Schakelaar elektromotor, achter	10	Micro
35	Regeleenheid auto met internetverbinding Regeleenheid Volvo On Call	5	Micro
36	-	-	Micro
37	Regeleenheid audio (versterker)	40	MCase <sup>[2]</sup>
38	-	-	MCase <sup>[2]</sup>
39	Multiband-antenne	5	Micro
40	Regeleenheid stoelcomfort, voorin *	5	Micro
41	Alcoholslot*	5	Micro
42	-	-	Micro
43	Regeleenheid brandstofpomp	15	Micro
44	Relaispoel transmissieoliepomp	5	Micro
45	Regeleenheid Intellisafe	5	Micro
46	Verwarming voorstoel bestuurderszijde	15	Micro
47	Verwarming voorstoel passagierszijde	15	Micro
48	Koelvloeistofpomp	7,5	Micro
49	-	-	Micro
50	Elektrisch bedienbare bestuurdersstoel*	20	Micro
51	Module actieve demping*	20	Micro
52	Opening van koffer-/achterklep met schopbeweging*	5	Micro
53	Infotainmentmodule	10	Micro
54	-	-	MCase <sup>[2]</sup>
55	-	-	Micro
56	Elektrisch bedienbare passagiersstoel voor*	20	Micro
57	-	-	Micro
58	-	-	Micro
59	Hoofdzekering voor zekeringen 52, 53, 57 en 58 (Infotainment-groep)	15	Micro

<sup>[1]</sup> Geldt alleen voor auto van het type Mild Hybrid.

<sup>[2]</sup> Laat het vervangen van dit type zekering over aan een werkplaats. Geadviseerd wordt een erkende Volvo-werkplaats.

\* Optie/accessoire.

## 18.4. Doorsteekluik in achterbank\*

U kunt het luik in de rugleuning van de achterbank openen om lange en smalle voorwerpen te vervoeren, zoals ski's.

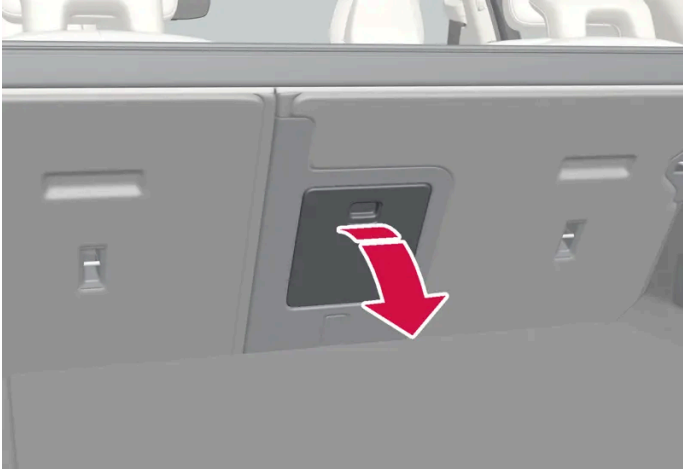

De afbeelding is schematisch, zodat er afhankelijk van het model afwijkingen mogelijk zijn.

- 1 Pak vervolgens vanuit de bagageruimte de handgreep van het doorsteekluik beet en klap het luik omlaag.
- 2 Klap de middenarmsteun van de achterbank omlaag.

Bij gebruik van de Privacy locking moet het doorsteekluik dichtstaan.

\* Optie/accessoire.

# 19. Onderhoud en service

---

## 19.1. Verzorging

---

### 19.1.1. Reiniging interieur

---

#### 19.1.1.1. Middendisplay reinigen

Vuil, vlekken en vettige vingerafdrukken kunnen ertoe leiden dat het middendisplay minder goed werkt en minder goed af te lezen is. Reinig het scherm regelmatig met een microvezeldoek.



- 1 Schakel het middendisplay uit door lang op de homeknop te drukken.
- 2 Droog het scherm in kleine cirkelende bewegingen met een schone en droge microvezeldoek. U kunt de microvezeldoek zo nodig licht bevochtigen met schoon water.
- 3 Activeer het display door kort op de homeknop te drukken.

#### **Belangrijk**

De microvezeldoek moet bij het schoonmaken van het middendisplay vrij van zand en vuil zijn.



 **Belangrijk**

Breng alleen lichte druk aan op het scherm bij het reinigen van het middendisplay. Bij te hard drukken kan het display beschadigd raken.

 **Belangrijk**

Spuit geen vloeistoffen of bijtende chemicaliën rechtstreeks op het middendisplay. Gebruik geen ruitenreiniger, reinigingsmiddelen, sprays, oplosmiddelen, alcoholen, ammonia-oplossingen of schurende reinigingsmiddelen.

Gebruikt nooit schurende poetsdoeken, papieren handdoeken of zijdepapier omdat deze aanleiding kunnen geven tot krassen op het middendisplay.

---

## 19.1.1.2. Bestuurdersdisplay reinigen

Neem het dekglas van het display voorzichtig af met een schone en droge microvezeldoek. U kunt de microvezeldoek zo nodig licht bevochtigen.

Gebruik nooit reinigingsmiddelen. Voor de hardnekkige vlekken kunt u een speciaal reinigingsmiddel gebruiken dat verkrijgbaar is bij de erkende Volvo-werkplaats.

---

## 19.1.1.3. Head-updisplay reinigen \*

Neem het dekglas van het display voorzichtig af met een schone en droge microvezeldoek. U kunt de microvezeldoek zo nodig licht bevochtigen.

Gebruik nooit sterke vlekverwijderaars. Voor de hardnekkige vlekken kunt u een speciaal reinigingsmiddel gebruiken dat verkrijgbaar is bij de erkende Volvo-werkplaats.

\* Optie/accessoire.

---

## 19.1.1.4. Leren stuurwiel reinigen

Gebruik daarvoor reinigingsmiddelen en autoverzorgingsproducten die door Volvo worden aanbevolen. Reinig regelmatig en behandel vlekken meteen. Het is belangrijk te stofzuigen voordat u een reinigingsmiddel gebruikt.

Leer moet kunnen ademen. Dek het leren stuurwiel nooit af met kunststof bescherming. Reinig het leren stuurwiel bij voorkeur met Volvo Leather Care Kit/Wipes. Verwijder eerst vuil, stof en dergelijk met een vochtige spons of doek.

 **Belangrijk**

Scherpe voorwerpen, zoals bijvoorbeeld ringen, kunnen het leer op het stuurwiel beschadigen.

## 19.1.1.5. Veiligheidsgordels reinigen

Gebruik daarvoor reinigingsmiddelen en autoverzorgingsproducten die door Volvo worden aanbevolen. Reinig regelmatig en behandel vlekken meteen. Het is belangrijk te stofzuigen voordat u een reinigingsmiddel gebruikt.

Gebruik water en een synthetisch wasmiddel en in het bijzonder het textielreinigingsmiddel dat bij erkende Volvo-dealers verkrijgbaar is. Zorg dat de gordel droog is, voordat deze weer wordt opgerold.

## 19.1.1.6. Interieur reinigen

Gebruik daarvoor reinigingsmiddelen en autoverzorgingsproducten die door Volvo worden aanbevolen. Reinig regelmatig en behandel vlekken meteen. Het is belangrijk te stofzuigen voordat u een reinigingsmiddel gebruikt.

 **Belangrijk**

- Sommige geverfde kledingstukken (zoals spijkerbroeken en suède kleding) kunnen afgeven en voor verkleuring van de bekleding zorgen. In dat geval is het belangrijk om de verkleurde delen van de bekleding zo spoedig mogelijk te reinigen en te verzorgen.
- Reinig het interieur nooit met sterke oplosmiddelen zoals sproeiervloeistof, wasbenzine, terpentijn of geconcentreerde alcohol, omdat zowel de bekleding als de overige interieurmaterialen daarbij beschadigd kunnen raken.
- Spuit reinigingsmiddelen nooit rechtstreeks op componenten met elektrische knoppen of bedieningselementen. Maak ze in plaats daarvan schoon met een doek die u met het reinigingsmiddel bevochtigd hebt.
- Scherpe voorwerpen en klittenbandsluitingen kunnen de textielbekleding van de auto beschadigen.
- Gebruik reinigingsmiddelen alleen voor de beoogde materialen.

## 19.1.1.7. Vloer- en inlegmatten van textiel schoonmaken

Bij reiniging van matten wordt aanbevolen om gebruik te maken van een reinigingsmiddel voor textiel. Reinig regelmatig en behandel vlekken meteen. Het is belangrijk te stofzuigen voordat u een reinigingsmiddel gebruikt.

Haal de inlegmatten uit de auto om de vloerbekleding en de inlegmatten ieder apart schoon te kunnen maken. Elk van beide inlegmatten zit met pennen vast.

- 1 Verwijder de inlegmat door de inlegmat bij elk van beide pennen vast te pakken en recht omhoog te tillen.
- 2 Gebruik een stofzuiger om vuil en stof te verwijderen.

 **N.b.**

Schud de inlegmatten niet te sterk en sla ze niet met te grote kracht uit tegen voorwerpen, omdat de inlegmatten daarbij kunnen breken.

- 3 Voor vlekken op de vloermat wordt geadviseerd een textielreinigingsmiddel te gebruiken nadat u hebt gestofzuigd.
- 4 Breng de inlegmat na het reinigen aan door deze bij beide pennen vast te drukken.

 **Waarschuwing**

Gebruik voor alle zitplaatsen slechts één inlegmat tegelijk en controleer alvorens weg te rijden of de mat voor de bestuurdersstoel goed in de bevestigingsklemmen op de vloer vastzit om te voorkomen dat deze kan gaan glijden en achter of onder de pedalen blijft haken.

---

## 19.1.1.8. Interieuronderdelen van kunststof, metaal en hout reinigen

Gebruik daarvoor reinigingsmiddelen en autoverzorgingsproducten die door Volvo worden aanbevolen. Reinig regelmatig en behandel vlekken meteen.

Voor het reinigen van interieuronderdelen en -panelen van kunststof worden met water bevochtigde splitfiber- of microvezeldoeken geadviseerd, die verkrijgbaar zijn bij een erkende Volvo-werkplaats.

Krab of wrijf nooit over een vlek. Gebruik ook nooit sterke vlekverwijderaars.

 **Belangrijk**

Gebruik geen oplosmiddelen met alcohol voor het schoonmaken van het glas van het bestuurdersdisplay.

 **Belangrijk**

Let erop dat glanzende oppervlakken gevoelig zijn voor krasvorming, zodat u dergelijke oppervlakken met cirkelvormige bewegingen en een schone en droge microvezeldoek moet reinigen. Bevochtig de microvezeldoek zo nodig met schoon water.

## 19.1.1.9. Leren bekleding reinigen\*

Gebruik daarvoor reinigingsmiddelen en autoverzorgingsproducten die door Volvo worden aanbevolen. Reinig regelmatig en behandel vlekken meteen. Het is belangrijk te stofzuigen voordat u een reinigingsmiddel gebruikt.

De leren bekleding\* van Volvo is behandeld om de bekleding in de oorspronkelijke staat te houden.

Leren bekleding\* is een natuurproduct dat na verloop van tijd een mooi patina krijgt. Voor het behoud van de eigenschappen en kleur van het leer is regelmatige reiniging en verzorging vereist. Volvo biedt een universeel leerverzorgingsproduct, Volvo Leather Care Kit/Wipes, waarmee u leren bekleding kunt reinigen en verzorgen. Wanneer u het product volgens de instructies gebruikt, herstelt het de beschermende laag van het leer.

Voor optimale resultaten adviseert Volvo de beschermende crème een- à viermaal per jaar (zo nodig vaker) op te brengen. U kunt Volvo Leather Care Kit/Wipes verkrijgen bij de Volvo-dealer.

### Leren bekleding reinigen

- 1 Breng wat schoonmaakmiddel voor leer aan op een vochtige spons en knijp erin tot er schuim gevormd wordt.
- 2 Bewerk de vlek met de spons in een cirkelvormige beweging.
- 3 Bevochtig de vlek overvloedig met de spons en laat de vlek absorberen door de spons zonder te schrobben.
- 4 Droog de vlek na met een zachte handdoek en laat het leer goed drogen.

### Lederen bekleding beschermen

- 1 Breng een leerverzorgingsmiddel aan op een doek en breng het middel aan op het leer met een lichte cirkelvormige beweging.
  - 2 Laat 20 minuten drogen.
- Door de lederen bekleding te beschermen is deze beter bestand tegen de invloed van de uv-straling van de zon.

\* Optie/accessoire.

---

## 19.1.1.10. Textielbekleding en hemelbekleding reinigen

Bij reiniging van textielmaterialen en nubuck wordt aanbevolen om gebruik te maken van reinigingsmiddelen voor textiel. Zo nodig reinigen en vlekken direct behandelen.

**!** **Belangrijk**

Ga niet schrapen of wrijven over een vlek. Dit om schade aan de bekleding te voorkomen.

**!** **Belangrijk**

Gebruik nooit vlekverwijderaars of sterke oplosmiddelen. Hierdoor kan de bekleding beschadigd raken.

## Textielbekleding reinigen

1. Stofzuig eerst de bekleding.
2. Volg de instructies voor het textielreinigingsmiddel.
3. Bij het schoonmaken van textiel wordt aangeraden om een sproei-extractiemachine te gebruiken voor het opzuigen van reinigingsvloeistof en het vervolgens spoelen met water.

**!** **Belangrijk**

Door bepaalde gekleurde kleding (zoals jeans en suède) kan de stoffen bekleding verkleuren. Lastige vlekken, zoals olie, zijn soms lastig te verwijderen.

**!** **Belangrijk**

Maak altijd de hele bekleding schoon, ook als die alleen hier en daar wat vlekken heeft. Dit om te voorkomen dat er kringen achterblijven.

**i** **N.b.**

Haal de bekleding er niet af bij reiniging.

## Plafondbekleding reinigen

1. Neem het plafond voorzichtig af met een zachte borstel.
2. Volg de instructies voor het textielreinigingsmiddel.
3. Gebruik vervolgens een zachte en niet-pluizende doek om de plafondbekleding droog te maken.

**!** **Belangrijk**

Bij onvoorzichtig reinigen kan de plafondbekleding beschadigd raken.

## 19.1.2. Reiniging exterieur

---

### 19.1.2.1. Buitenverlichting schoonmaken

Vuile lampen werken slechter. Maak ze regelmatig schoon, bijv. als u tankt.

Maak de buitenverlichting, zoals de koplampen en achterlichten, schoon met een zachte en schone spons in combinatie met milde zeep en lauw water.

Bij het schoonmaken ontstaat er tijdelijke condens aan de binnenkant van het glas. Dat is normaal. Alle lampen van de buitenverlichting kunnen hiertegen. Condens wordt normaliter weggeventileerd uit het lamphuis als de lamp een tijdje aan is geweest.

 **Belangrijk**

Gebruik geen sterke reinigingsmiddelen of chemicaliën bij het reinigen van de lampen. Dergelijke producten, bijvoorbeeld middelen met alcohol, kunnen barsten in het glas veroorzaken.

 **Belangrijk**

Wrijf niet met een droge spons of doek. Hierdoor kunnen namelijk elektrische ontladingen worden veroorzaakt waardoor componenten in de lamp beschadigd raken.

### 19.1.2.2. Wisserbladen reinigen

Was de auto zodra deze vuil geworden is. Hoe langer u het vuil laat zitten, hoe lastiger het wordt om de auto goed schoon te maken. Bovendien bestaat gevaar voor krassen in het lakwerk. Zorg dat de auto op een spoelvloer met olieafscheider staat. Gebruik autoshampoo die door Volvo wordt aanbevolen.

Door teer-, stof- en zoutresten op de wisserbladen en insecten, ijs en dergelijke op de voorruit gaan wisserbladen minder lang mee.

Zet de wisserbladen bij het reinigen in de servicestand.

 **N.b.**

Reinig de wisserbladen en voorruit regelmatig met een lauw sop of autoshampoo. Gebruik geen sterke oplosmiddelen.

### 19.1.2.3. Autolak

De lak die uit meerdere lagen bestaat vormt een belangrijk onderdeel van de roestwering van de auto en moet daarom regelmatig worden gecontroleerd.

De meest voorkomende soorten lakschade zijn bijvoorbeeld steenslagplekken, krassen en plekjes op de spatbordranden, portieren en bumpers. Om roestvorming te voorkomen moet u lakschade direct herstellen.

---

## 19.1.2.4. Kleurcodes

De sticker voor de kleurcode zit op de rechter portierstijl van de auto tussen voor- en achterportier en wordt bij het openen van het rechter achterportier zichtbaar.

### Kleurcode

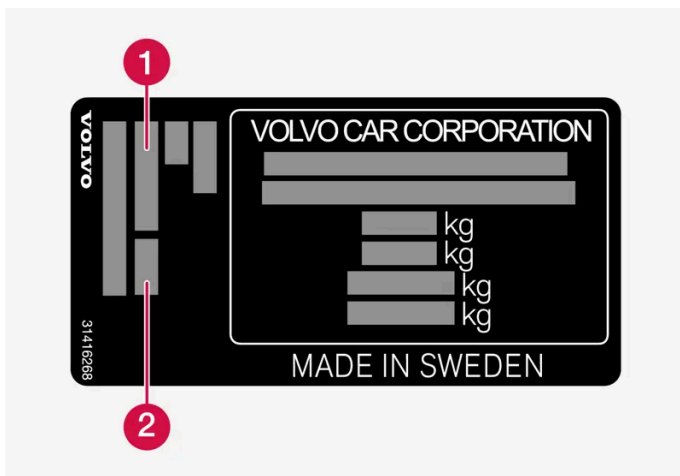

- 1 Kleurcode exterieur
- 2 Eventuele secundaire kleurcode exterieur

---

## 19.1.2.5. Geringe lakschade herstellen

De lak vormt een belangrijk onderdeel van de roestwering van de auto en moet daarom regelmatig worden gecontroleerd. De meest voorkomende soorten lakschade zijn steenslagplekken, krassen en plekjes op bijv. spatbordranden, portieren en bumpers.

Om roestvorming te voorkomen moet u lakschade direct herstellen.

**i** N.b.

Voor herstel van de lak moet het oppervlak schoon en droog zijn gemaakt. De temperatuur van het oppervlak moet minimaal 15 °C (59 °F) zijn.

### Eventueel benodigde materialen

De inhoud van deze handleiding geeft de status van de gebruikershandleiding weer op het moment van drukken en is mogelijk niet volledig geldig in toekomstige gevallen. Raadpleeg voor meer informatie de eerste pagina voor de volledige disclaimer.

- Grondlak (primer) – voor bijv. met kunststof beklede bumpers en dergelijke zijn er spuitbussen met speciale hechtprimer verkrijgbaar.
- basislak en heldere lak – verkrijgbaar in spuitbussen of als bijwerkpen/-stift<sup>[1]</sup>.
- Afplaktape.
- Fijn schuurlinnen.

## Reparatielak aanbrengen op het beschadigde oppervlak

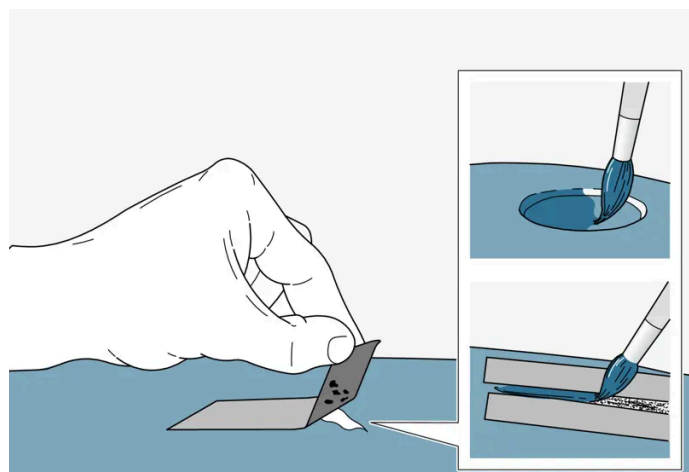

Als de schade niet tot aan het metalen oppervlak (blanke plaat) reikt, kunt u de bijwerkklak na reiniging van het oppervlak direct aanbrengen.

- 1 Plak een stuk afplaktape over het beschadigde gebied heen. Trek de tape weer van de lak af om eventuele lakresten te verwijderen.  
Als de beschadiging tot op het metaal (plaat) zit, moet een grondlak (primer) worden gebruikt. Bij beschadiging van een kunststof oppervlak moet voor een optimaal resultaat een hechtprimer worden gebruikt – spuit wat primer in de dop van de spuitbus en strijk dun op.
- 2 Vóór het lakken kunt u zo nodig (bijv. bij ongelijkmatige randen) plaatselijk licht schuren met zeer fijn schuurlinnen. Maak het oppervlak zorgvuldig schoon (vet en zouten moeten worden verwijderd) en laat het drogen.
- 3 Roer de grondlak (primer) goed door en breng deze met een fijn kwastje, een lucifer of iets dergelijks aan. Werk als de grondlak droog is af met basislak en heldere lak.

Krassen zijn op dezelfde manier als boven te herstellen, maar dek ter bescherming de onbeschadigde lak rond de kras af.

Bijwerkpenen/-stiften en spuitbussen voor het herstellen van geringe lakschade zijn te verkrijgen bij de Volvo-dealer.

### **i** N.b.

Als de steenslag niet tot het metalen oppervlak (blanke plaat) is doorgedrongen en er nog steeds een intacte laklaag aanwezig is, moet u de basislak en heldere lak direct aanbrengen nadat u het oppervlak hebt gereinigd.

<sup>[1]</sup> Volg de aanwijzingen die bij de verpakking van de bijwerkpen/-stift werden geleverd.



---

## 19.1.2.6. Exterieur schoonmaken

Was de auto zodra deze vuil geworden is. De auto is dan gemakkelijker te reinigen, omdat het vuil nog niet is aangekoekt. Zo beperkt u tevens de kans op krassen en houdt u de auto langer mooi. Voer de reiniging uit op een spoelvloer met olieafscheider. Gebruik daarvoor autoverzorgingsproducten die door Volvo worden aanbevolen.

---

## 19.1.2.7. Roestwering

De auto is voorzien van corrosiewering.

Voor de carrosserie bestaat de corrosiewering uit metallische, beschermende lagen op de plaat, een hoogkwalitatief lakproces, tegen corrosie beschermde en minimale plaatoverlappingsen, evenals afschermende kunststof componenten, slijtagebescherming en aanvullende roestwerende vloeistof op kwetsbare plaatsen. In het chassis zijn de kwetsbare delen van de wielophanging uitgevoerd in corrosiebestendig aluminiummateriaal.

### Controleren en onderhouden

De corrosiewering van de auto hoeft normaal gesproken niet onderhouden te worden, maar door de auto schoon te houden, beperkt u het risico van roestvorming. Gebruik geen sterk basische of zure reinigingsvloeistoffen op glanzende sieronderdelen. Repareer eventuele steenslagplekken zo snel mogelijk na constatering.

---

## 19.1.2.8. Automatische wasstraat

Het is belangrijk om de auto voor te bereiden vóór het wassen in een automatische wasstraat. Volg de instructies over vóór en tijdens het wassen zorgvuldig op.

Een automatische wasstraat kan een snelle en eenvoudige manier zijn om de auto te reinigen, maar zo worden niet alle regelmatig te reinigen delen van de auto bereikt. Volvo adviseert een combinatie van de automatische wasstraat en met de hand wassen.

 **N.b.**

Was een fabrieksnieuwe auto de eerste maanden niet in een automatische wasstraat. Zo kan de lak volledig uitharden.

### Vorbereidingen voor het wassen

In een automatische wasstraat waar de auto door de wasstraat wordt getrokken, is het belangrijk om de functies uit te schakelen waardoor de auto niet vrij kan rollen.

- Zet uitstekende exterieure onderdelen, zoals bijvoorbeeld achteraf gemonteerde verstralers en antennes, vast of demonteer deze.
- Let erop dat de functie automatische regensensor is uitgeschakeld. Om te zorgen dat ze niet beschadigd raken, moeten de ruitenwissers tijdens het wassen altijd zijn uitgeschakeld.
- Schakel de functie automatische rem bij stilstand uit met de knop  op de tunnelconsole.
- Schakel de functie automatische activering van de parkeerrem uit via instellingen op het middendisplay.

#### Tijdens het wassen

##### **Belangrijk**

Houd de ramen, portieren en het kofferdeksel van de auto tijdens de hele wasbeurt gesloten.

Als de auto met passieve vergrendeling en ontgrendeling\* is uitgerust:

Pak de sleutel en bewaar deze tijdens de wasbeurt open in het voorste deel van de auto. Dit verkleint de kans dat het kofferdeksel onbedoeld open gaat als u per ongeluk op een knop drukt of dat de sleutel buiten de auto verkeerd gedetecteerd wordt.

- 1 Rijd de wasstraat in en stop op de aangegeven plek.
- 2 Kies de schakelstand N.
- 3 Zet de auto in contactstand 0 door de startknop in de tunnelconsole enkele seconden rechtsom te draaien.
  - De motor wordt afgezet en de auto kan nu vrij rollen.
- 4 De auto gaat door de automatische wasstraat.
  - Houd tijdens het wassen de veiligheidsgordel altijd om.
  - Vergeet niet om de aanpassingen die u vóór het wassen hebt gedaan weer te herstellen.

#### Na het wassen

Druk tijdens het rijden kort en licht op het rempedaal, aangezien de remvoering aan vocht is blootgesteld. Zo worden de remmen door wrijving opgewarmd zodat ze sneller drogen en neemt de kans op corrosie af.

##### **Waarschuwing**

Test na het wassen altijd zowel het rempedaal als de parkeerrem om zeker te weten dat ze werken.

\* Optie/accessoire.

## 19.1.2.9. Kunststof en rubber sieronderdelen exterieur reinigen

Was de auto zodra deze vuil geworden is. Hoe langer u het vuil laat zitten, hoe lastiger het wordt om de auto goed schoon te maken. Bovendien bestaat gevaar voor krassen in het lakwerk. Gebruik autoshampoo die door Volvo wordt aanbevolen.

Voor het reinigen en verzorgen van gekleurde kunststof onderdelen, rubber onderdelen en sieronderdelen zoals glimmende strips, wordt geadviseerd het speciale reinigingsmiddel te gebruiken dat bij de Volvo-werkplaats verkrijgbaar is. Volg bij het gebruik van dit reinigingsmiddel de gebruiksvorschriften nauwkeurig op.

Was de auto bij voorkeur niet met reinigingsmiddelen met een pH lager dan 3,5 of hoger dan 11,5. Geanodiseerde aluminium onderdelen\*, zie afbeelding, kunnen anders verkleuren. Het gebruik van schurende poetsmiddelen wordt afgeraden, zie afbeelding.



Onderdelen die moeten worden schoongemaakt met een reinigingsmiddel met een pH tussen 3,5 en 11,5.

### ! Belangrijk

Waxen en polijsten van kunststof en rubber onderdelen is niet toegestaan.

Bij gebruik van ontvettingsmiddel op kunststof en rubber onderdelen mag u, als dat nodig is, alleen licht wrijven. Gebruik een zachte spons.

Bij het polijsten van glanzende strips kan de glanzende oppervlaktelaag wegslijten of beschadigd raken.

Gebruik geen poetsmiddelen met een schurende werking.

### ! Belangrijk

Was de auto bij voorkeur niet met reinigingsmiddelen met een pH lager dan 3,5 of hoger dan 11,5. Geanodiseerde onderdelen van aluminium zoals de dakrails en de sierlijsten rond de zijruiten kunnen anders verkleuren.

Gebruik nooit metaalpolijstpasta op onderdelen van geanodiseerd aluminium om verkleuring en schade aan de finish tegen te gaan.

\* Optie/accessoire.

---

## 19.1.2.10. Velgen reinigen

Was de auto zodra deze vuil geworden is. Hoe langer u het vuil laat zitten, hoe lastiger het wordt om de auto goed schoon te maken. Bovendien bestaat gevaar voor krassen in het lakwerk. Voer de reiniging uit op een spoelvloer met olieafscheider. Gebruik autoshampoo die door Volvo wordt aanbevolen.

Gebruik door Volvo aanbevolen velgreinigingsmiddelen.

Sterke velgreinigingsmiddelen kunnen het oppervlak beschadigen en vlekken veroorzaken op verchromde lichtmetalen velgen.

### **Belangrijk**

Gebruik voor Polestar Engineered\* altijd autoshampoo bij het schoonmaken van de goudkleurige ventieldoppen\* om verkleuring te voorkomen.

\* Optie/accessoire.

---

## 19.1.2.11. Met de hand wassen

Was de auto zodra deze vuil geworden is. De auto is dan gemakkelijker te reinigen, omdat het vuil nog niet is aangekoekt. Zo beperkt u tevens de kans op krassen en houdt u de auto langer mooi. Reinig de auto op een spoelvloer met olieafscheider en gebruik autoshampoo. Gebruik daarvoor reinigingsmiddelen en autoverzorgingsproducten die door Volvo worden aanbevolen.

### Waar u op moet letten bij het met de hand wassen van de auto

- Was de auto niet in direct zonlicht. Het schoonmaakmiddel of de was kunnen dan indrogen, wat een schurende werking heeft.
- Verwijder vogelpoep zo spoedig mogelijk van de lak. Vogelpoep bevat stoffen die de lak aantasten en deze zeer snel doen verkleuren. Gebruik bijv. een zachte tissue of een spons die u goed hebt bevochtigd. U wordt geadviseerd een dergelijke verkleuring te laten herstellen door een erkende Volvo-werkplaats.
- Spoel de bodem van de auto af, met inbegrip van de wielkasten en bumpers.
- Spoel de hele auto af totdat al het losse vuil is verwijderd om het risico van waskrassen te beperken. Spuit niet rechtstreeks in de richting van de sloten.
- Gebruik indien nodig een koudontvetter op oppervlakken met hardnekkig vuil. Let erop dat de oppervlakken dan niet door de zon opgewarmd mogen zijn.
- Was de auto met een spons, autoshampoo en een ruime hoeveelheid lauw water. Zorg er goed voor dat er geen vuil op de spons zit. Als er vuil op de spons zit, kunnen er bij het wassen krassen op de auto komen.
- Reinig de wisserbladen met een lauwe zeepoplossing of autoshampoo.
- Droog de auto af met een schoon en zacht stuk zeemleer of een trekker. Door waterdruppels niet in felle zon te laten opdrogen, verkleint u het risico van watervlekken die moeten worden weggepoetst.

De inhoud van deze handleiding geeft de status van de gebruikershandleiding weer op het moment van drukken en is mogelijk niet volledig geldig in toekomstige gevallen. Raadpleeg voor meer informatie de eerste pagina voor de volledige disclaimer.

- Na het wassen van de auto kan er nog teer uit het asfalt zijn achtergebleven. Gebruik een door Volvo aanbevolen teerverwijderaar om de laatste vlekken te verwijderen.

 **Waarschuwing**

Laat de motorreiniging altijd uitvoeren door een werkplaats. Als de motor warm is, bestaat er brandgevaar.

 **Belangrijk**

Vuile koplampen werken slechter. Maak ze regelmatig schoon, bijv. als u tankt.

Gebruik geen bijtende reinigingsmiddelen, maar water en een niet krassende spons. Zie het aparte hoofdstuk voor meer informatie.

 **N.b.**

Bij de externe verlichting zoals de koplampen en achterlichten kan tijdelijk condens optreden aan de binnenkant van het lampglas. Dit is een natuurlijk verschijnsel en alle externe verlichting is erop gebouwd om dit zoveel mogelijk te voorkomen. Condens verdwijnt normaal uit het lamphuis, wanneer de lamp enige tijd brandt.

 **Belangrijk**

- Controleer vóór het wassen van de auto of het panoramadak\* en de zonneklep gesloten zijn.
- Gebruik voor het panoramadak nooit een schurend poetsmiddel.
- Gebruik nooit was voor de rubberen lijsten rond het panoramadak.

 **Belangrijk**

Vergeet niet om na het wassen van de auto vuil te verwijderen uit de afvoergaatjes in de portieren, de dorpels en het panoramadak.

\* Optie/accessoire.

---

## 19.1.2.12. Hogedrukreinigers

Was de auto zodra deze vuil geworden is. Hoe langer u het vuil laat zitten, hoe lastiger het wordt om de auto goed schoon te maken. Bovendien bestaat gevaar voor krassen in het lakwerk. Zorg dat de auto op een spoelvloer met olieafscheider staat. Gebruik autoshampoo die door Volvo wordt aanbevolen.

Let er bij gebruik van een hogedrukreiniger op dat u cirkelende bewegingen maakt en de spuitkop op minstens 30 cm (13 in.) afstand van de auto houdt. Spuit niet rechtstreeks op de sloten en ook niet binnen de tankvulklep en de klep van de laadaansluiting.

 **Belangrijk**

Spoel geen water warmer dan 60 °C op de buitenverlichting, zoals de koplampen en achterlichten. Zie het aparte hoofdstuk voor meer informatie.

## 19.1.2.13. Poetsen en in de was zetten

Poets de auto en zet deze in de was, wanneer de lak er dof uitziet of als u deze extra bescherming wilt bieden. U hoeft een nieuwe auto pas na een jaar te poetsen. In de was zetten kunt u eerder doen. Poets uw auto niet en zet hem niet in de was in direct zonlicht. Het te poetsen oppervlak mag niet warmer zijn dan 45 °C (113 °F).

- Was de auto en droog deze zorgvuldig af, voordat u begint te poetsen of de was aanbrengt. Verwijder asfalt- en teervlekken met een teerverwijderaar of terpentijn. U kunt hardnekkige vlekken met een speciaal voor autolak bestemde, fijne schuurpasta ("rubbing compound") verwijderen. Gebruik door Volvo aanbevolen reinigingsmiddelen.
- Poets de lak eerst op en behandel deze daarna met was in vloeibare of vaste vorm. Volg de aanwijzingen op de verpakking nauwkeurig op. Veel preparaten bevatten zowel poetsmiddel als was.

 **Belangrijk**

Eventuele matte delen van het exterieur van de auto moeten nooit worden gepoetst of in de was worden gezet. Hierdoor kan de matte uitstraling worden aangetast en kan het oppervlak blijvend gaan glanzen.

 **Belangrijk**

Waxen en polijsten van kunststof en rubber onderdelen is niet toegestaan.

Bij gebruik van ontvettingsmiddel op kunststof en rubber onderdelen mag u, als dat nodig is, alleen licht wrijven. Gebruik een zachte spons.

Bij het polijsten van glanzende strips kan de glanzende oppervlaktelaag wegslijten of beschadigd raken.

Gebruik geen poetsmiddelen met een schurende werking.

 **Belangrijk**

Gebruik door Volvo aanbevolen reinigingsmiddelen. Andere behandelingen zoals lakconservering, verzegeling, bescherming, glansverzegeling e.d. kunnen lakschade veroorzaken. Lakschade als gevolg van dergelijke behandelingen valt niet onder de Volvo-garantie.

## 19.2. Wisserblad en sproeiervloeistof

---

### 19.2.1. Wisserbladen en sproeiervloeistof

De wissers en de sproeiervloeistof hebben tot taak om het zicht en de reikwijdte van de koplampen te verbeteren.

De wisserbladen worden\* automatisch verwarmd bij kou om de wintereigenschappen te verbeteren en om te voorkomen dat de sproeiervloeistof bevroest.

Wanneer er nog zo'n 1 liter (1 qt) sproeiervloeistof in het reservoir zit, verschijnt er een melding op het display dat er sproeiervloeistof moet worden bijgevuld.

\* Optie/accessoire.

---

### 19.2.2. Wisserbladen in de servicestand zetten

U moet de wisserbladen op de voorruit in bepaalde gevallen in de servicestand (verticale stand) zetten, bijv. bij het vervangen.



Wisserbladen in servicestand.

De wisserbladen dienen in de servicestand te staan om ze te kunnen vervangen, reinigen of optillen (bijv. om ijs van de voorruit te krabben).

#### **Belangrijk**

Voordat de wisserbladen in de servicestand worden gezet, moet u controleren of ze niet vastgevroren zijn.

### Servicestand activeren/deactiveren

De inhoud van deze handleiding geeft de status van de gebruikershandleiding weer op het moment van drukken en is mogelijk niet volledig geldig in toekomstige gevallen. Raadpleeg voor meer informatie de eerste pagina voor de volledige disclaimer.

Activering/deactivering van de servicestand is mogelijk als de auto stilstaat en de voorruitwissers niet zijn ingeschakeld. De servicestand is te activeren/deactiveren via het functiescherm op het middendispley:



Druk op de knop **Servicestand ruitenwisser**. Het controlelampje in de knop brandt wanneer de servicestand geactiveerd is. Bij activering gaan de wisserarmen in de servicestand staan. Tik nogmaals op **Servicestand ruitenwisser** om de servicestand te deactiveren. Het controlelampje in de knop dooft wanneer de servicestand gedeactiveerd is.

De wisserarmen verlaten de servicestand ook in de volgende gevallen:

- U activeert de ruitenwissers van de voorruit.
- U activeert de ruitensproeiers van de voorruit.
- De regensensor wordt geactiveerd.
- U rijdt weg met de auto.

**!** **Belangrijk**

Als de wisserarmen in de servicestand van de voorruit af zijn gehaald, moet u ze tegen de voorruit terugklappen alvorens de wissers, de sproeiers of de regensensor te activeren of alvorens weg te rijden. Dit gebeurt om te voorkomen dat de lak op de motorkap beschadigd raakt.

## 19.2.3. Sproeiervloeistof bijvullen

Om de koplampen en voorruit schoon te houden wordt sproeiervloeistof gebruikt. Bij temperaturen onder het vriespunt moet sproeiervloeistof met antivries worden gebruikt.

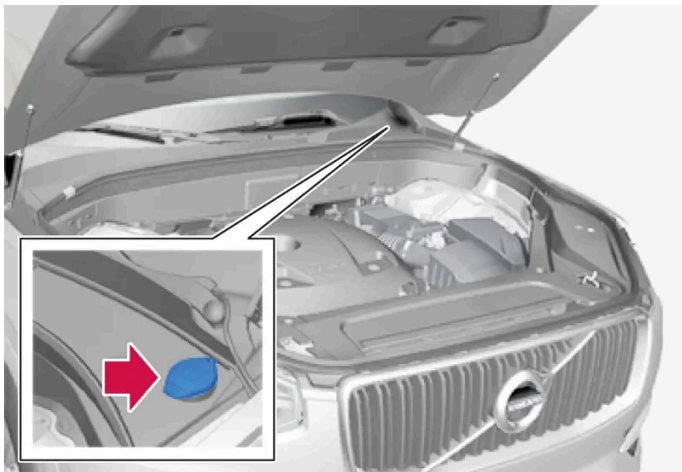

Het sproeiervloeistofreservoir is bij te vullen via de opening met de blauwe dop. Het reservoir wordt gebruikt voor zowel de ruitensproeiers als de koplampsproeiers\*.



**i** N.b.

Wanneer er nog zo'n 1 liter (1 qt) sproeiervloeistof in het reservoir zit, verschijnt op het bestuurdersdisplay de melding **Sproeiervloeistof Niveau laag, bijvullen** samen met het symbool .

**Voorgeschreven kwaliteit:** Door Volvo aanbevolen sproeiervloeistof – met antivries bij koud weer en temperaturen onder het vriespunt.

**!** **Belangrijk**

Gebruik originele sproeiervloeistof van Volvo of een vergelijkbaar product met de aanbevolen pH-waarde tussen 6 en 8 (gebruiksklaar mengsel, d.w.z. gelijke delen/1:1 bij neutraal water).

**!** **Belangrijk**

Gebruik bij temperaturen onder nul sproeiervloeistof met antivries, zodat de vloeistof niet bevroest in de pomp, het reservoir en de slangen.

**Hoeveelheid:**

- Auto's **met** koplampsproeiers: 5,5 liter (5,8 qts).
- Auto's **zonder** koplampsproeiers: 3,5 liter (3,7 qts).

\* Optie/accessoire.

## 19.2.4. Wisserblad voorruit vervangen

De wisserbladen vegen water van de voorruit. In combinatie met sproeiervloeistof hebben ze tot taak om de voorruit te reinigen voor een goed zicht tijdens het rijden. De wisserbladen zijn te vervangen.

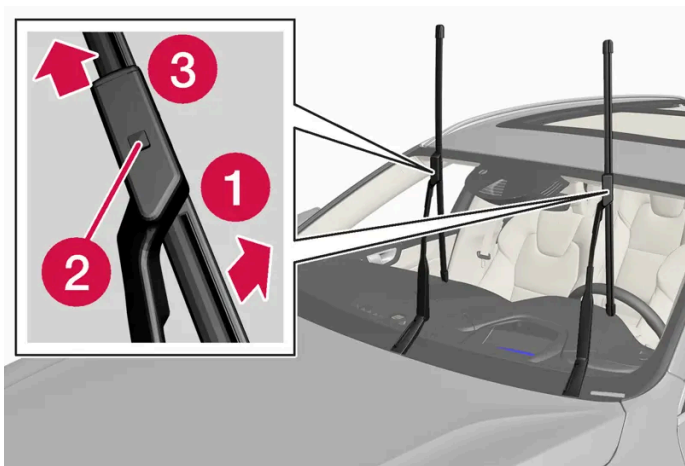

Klap de wisserarm omhoog als deze in de servicestand staat. De servicestand is te activeren/deactiveren via het functiescherm van het middendispley, wanneer de auto stilstaat en de voorruitwissers niet in gebruik zijn.

- 1** **1**  
Zet het wisserblad in de demontagestand door het vanaf de arm naar buiten te klappen totdat u een klik hoort.
- 2** **2**  
Druk de blokkeerknop op de wisserbladhouder in en houd deze ingedrukt.
- 3** **3**  
Trek het blad tegelijkertijd parallel met de wisserarm naar buiten.
- 4**  
Schuif het nieuwe wisserblad erin tot de vergrendelingsknop vasthaakt.
- 5**  
Kantel het blad naar de arm toe totdat u een klik waarneemt. Het blad staat vervolgens niet meer in de demontagestand en is weer te bewegen.
- 6**  
Controleer of het wisserblad goed vastzit.
- 7**  
Klap de wisserarm terug op de voorruit.

## De wisserbladen zijn niet allebei even lang

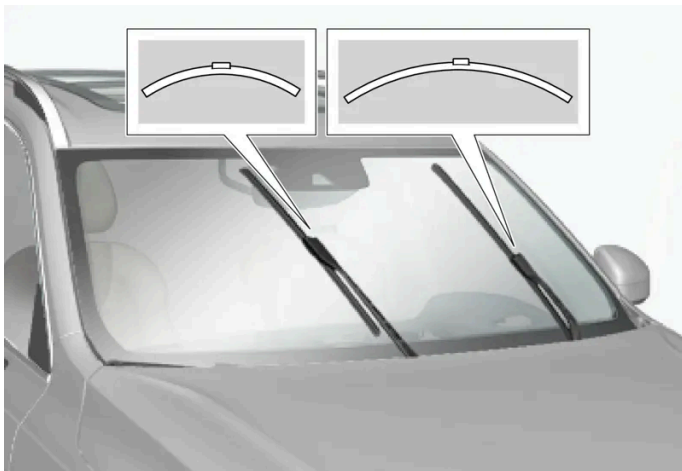

### **i** N.b.

Let er bij het vervangen van wisserbladen op dat ze een verschillende lengte hebben. Het blad aan de bestuurderszijde is langer dan dat aan de passagierszijde.

## 19.3. Lamp vervangen

## 19.3.1. Lampen vervangen

Op deze auto zitten uitsluitend led<sup>[1]</sup>-lampen en hij heeft geen vervangbare gloeilampen. Neem contact op met een werkplaats<sup>[2]</sup>, als de lampen defect raken.

Bij een storing aan led<sup>[1]</sup>-lampen moet in de meeste gevallen het hele lamphuis worden vervangen.

### N.b.

Neem voor informatie over lampen die in de gebruikershandleiding niet genoemd worden contact op met een erkende Volvo-dealer of een erkende Volvo-werkplaats.

### N.b.

Bij de externe verlichting zoals de koplampen en achterlichten kan tijdelijk condens optreden aan de binnenkant van het lampglas. Dit is een natuurlijk verschijnsel en alle externe verlichting is erop gebouwd om dit zoveel mogelijk te voorkomen. Condens verdwijnt normaal uit het lamphuis, wanneer de lamp enige tijd brandt.

<sup>[1]</sup> Lichtdiode (Light Emitting Diode)

<sup>[2]</sup> Geadviseerd wordt een erkende Volvo-werkplaats.

---

## 19.3.2. Lampen van aanhangwagen controleren \*

Controleer na het aankoppelen van een aanhangwagen vóór het vertrek of de lampen op de aanhangwagen werken.

### Aanhangwagenverlichting controleren \*

#### Automatische controle

Na aansluiting van een aanhangwagen is de werking van de aanhangwagenverlichting te controleren aan de hand van een automatische verlichtingscontrole. Dankzij deze controle kunt u voor vertrek nagaan of de aanhangwagenverlichting werkt.

Om deze controle te kunnen verrichten moet de auto zijn uitgeschakeld.

- 1 Wanneer er een aanhangwagen aan de trekhaak is gekoppeld, verschijnt de melding **Aut. contr. lamp aanhanger** op het bestuurdersdisplay.
- 2 Bevestig de melding door de -knop van de rechter stuurknoppenset in te drukken.
  - De lichtcontrole gaat van start.
- 3 Stap uit de auto om de werking van de verlichting te kunnen controleren.
  - Alle lampen van de aanhangwagen gaan knipperen – daarna gaan de lampen één voor één branden.

- 4 Kijk of alle lampen op de aanhangwagen ook daadwerkelijk branden.
  - 5 Na een poosje gaan alle lampen op de aanhangwagen weer knipperen.
- De controle is afgerond.

#### **Automatische controle uitschakelen**

De automatische controlefunctie is uit te schakelen op het middendisplay.

- 1 Tik op **Instellingen** op het hoofdscherm.
- 2 Tik op **My Car** → **Lampen en verlichting**.
- 3 Vink **Aut. contr. lamp aanhanger** uit.

#### **Handmatige controle**

Als de automatische controle is uitgeschakeld, kunt u de controle handmatig starten.



- 1 Tik op **Instellingen** op het hoofdscherm.
  - 2 Tik op **My Car** → **Lampen en verlichting**.
  - 3 Kies **Handm. contr. lamp aanhanger**.
- De lichtcontrole gaat van start. Stap uit de auto om de werking van de verlichting te kunnen controleren.

## **Mistachterlicht op de aanhangwagen**

Bij aansluiting van een aanhangwagen gaat het mistachterlicht van de auto mogelijk niet branden, in dat geval neemt het mistachterlicht op de aanhangwagen de functie over. Controleer daarom in deze gevallen bij activering van het mistachterlicht of de aanhangwagen is uitgerust met een mistachterlicht om de auto met aanhangwagen op een veilige manier te kunnen besturen.

## Symbolen en meldingen op het bestuurdersdisplay

Als een of meer richtingaanwijzers of remlichten op de aanhangwagen kapot zijn, verschijnen op het bestuurdersdisplay een symbool en een melding. De overige verlichting op de aanhangwagen moet u vóór vertrek handmatig controleren.

Symbool	Melding
	<ul style="list-style-type: none"><li>• Richtingaanw. aanh. Storing knipperlicht rechts</li><li>• Richtingaanw. aanh. Storing richtingaanwijzer links</li></ul>
	<ul style="list-style-type: none"><li>• Remlicht aanhanger Storing</li></ul>

Als een richtingaanwijzer op de aanhangwagen kapot is, knippert het richtingaanwijzersymbool op het bestuurdersdisplay bovendien sneller dan normaal.

\* Optie/accessoire.

---

## 19.4. Motorruimte

### 19.4.1. Sproeierfloestof bijvullen

Om de koplampen en voorruit schoon te houden wordt sproeiervloestof gebruikt. Bij temperaturen onder het vriespunt moet sproeiervloestof met antivries worden gebruikt.

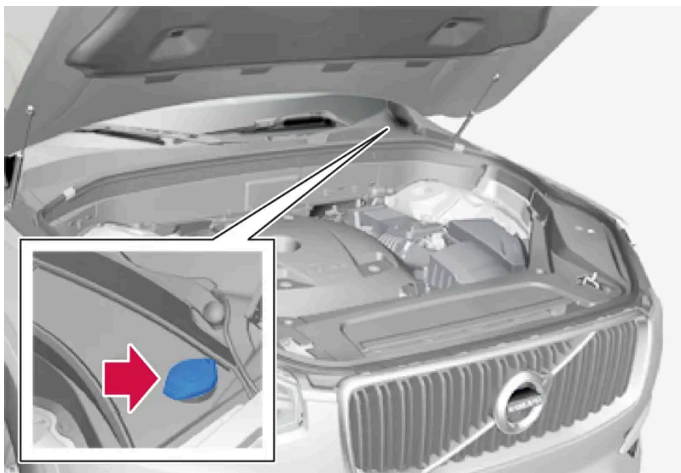

Het sproeiervloestofreservoir is bij te vullen via de opening met de blauwe dop. Het reservoir wordt gebruikt voor zowel de ruitensproeiers als de koplampsproeiers\*.

 **N.b.**

Wanneer er nog zo'n 1 liter (1 qt) sproeiervloeistof in het reservoir zit, verschijnt op het bestuurdersdisplay de melding **Sproeiervloeistof Niveau laag, bijvullen** samen met het symbool .

**Voorgeschreven kwaliteit:** Door Volvo aanbevolen sproeiervloeistof – met antivries bij koud weer en temperaturen onder het vriespunt.

 **Belangrijk**

Gebruik originele sproeiervloeistof van Volvo of een vergelijkbaar product met de aanbevolen pH-waarde tussen 6 en 8 (gebruiksklaar mengsel, d.w.z. gelijke delen/1:1 bij neutraal water).

 **Belangrijk**

Gebruik bij temperaturen onder nul sproeiervloeistof met antivries, zodat de vloeistof niet bevroest in de pomp, het reservoir en de slangen.

**Hoeveelheid:**

- Auto's **met** koplampsproeiers: 5,5 liter (5,8 qts).
- Auto's **zonder** koplampsproeiers: 3,5 liter (3,7 qts).

\* Optie/accessoire.

---

## 19.4.2. Specificaties van de remvloeistof

Remvloeistof is de naam van het middel in een hydraulisch remsysteem dat wordt gebruikt om druk over te brengen vanaf bijvoorbeeld een rempedaal via een hoofdremcilinder die op zijn beurt inwerkt op de remklauw.

**Voorgeschreven kwaliteit:** Volvo Original of vloeistof van vergelijkbare kwaliteit die voldoet aan DOT 4, DOT 5.1 en ISO 4925 klasse 6.

 **N.b.**

Geadviseerd wordt remvloeistof te laten verversen of bijvullen door een erkende Volvo-werkplaats.

---

## 19.4.3. Motorkap openen en sluiten

De inhoud van deze handleiding geeft de status van de gebruikershandleiding weer op het moment van drukken en is mogelijk niet volledig geldig in toekomstige gevallen. Raadpleeg voor meer informatie de eerste pagina voor de volledige disclaimer.

De kap opent u met behulp van een hendel in het interieur en een hendel onder de voorkant van de kap. Het is belangrijk om de instructies voor sluiten te volgen en om te controleren of de kap helemaal dicht is gedaan als hij open is geweest.

## Motorkap openen

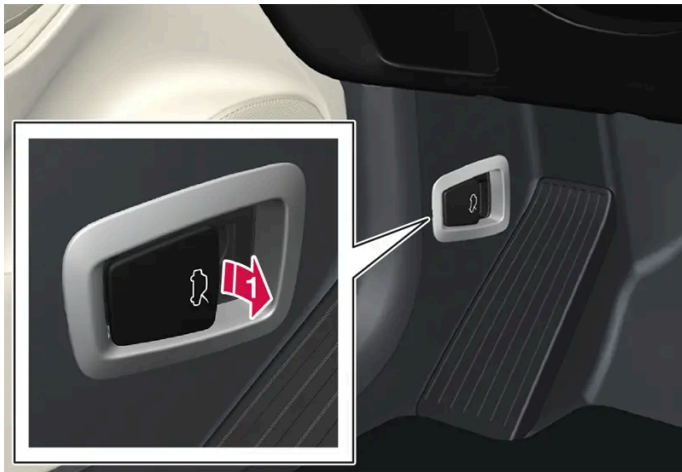

**1** Trek aan de hendel naast de pedalen om de kap te openen vanuit de volledig gesloten positie.



**2** Haal uw hand van links naar rechts door de opening onder de kap, haal de hendel omhoog en opzij om te ontgrendelen en breng de kap omhoog.

## Waarschuwingen – motorkap niet gesloten



Een open kap wordt aangegeven met een waarschuwingslampje en een grafische weergave op het bestuurdersdisplay plus een geluidssignaal.

 **N.b.**

Als de auto aangeeft dat de motorkap open is terwijl die helemaal dicht zit: open de motorkap en volg opnieuw de instructies voor het sluiten. Ga naar een werkplaats als het probleem aanwezig blijft. Aanbevolen wordt om naar een erkende Volvo-werkplaats te gaan.

## Motorkap sluiten

 **Waarschuwing**

Zorg ervoor dat de sluitingsbaan onder de motorkap vrij is om letsel door beknelling te voorkomen.

- 1 Breng de motorkap omlaag.
- 2 Wanneer de motorkap tegen de motorkapvergrendeling aan is gekomen, drukt u op de kap om deze volledig te sluiten.
  - De kap moet aan beide kanten hoorbaar vergrendeld worden.
- 3 Controleer of de kap goed vergrendeld is en niet nog een heel klein beetje open is.

 **Waarschuwing**

Rijd nooit met geopende motorkap.

Controleer nauwkeurig of de motorkap volledig dicht is gedaan nadat die open is geweest.

Als de auto een waarschuwing geeft of aangeeft dat de motorkap open is of als iets anders erop wijst dat deze niet helemaal dicht is: meteen stoppen en de motorkap goed dichtdoen.

## 19.4.4. Overzicht motorruimte

In de motorruimte zitten meerdere servicegerelateerde onderdelen.

In de motorruimte zitten enkele componenten van de elektrische aandrijving van de auto. Wees voorzichtig bij werkzaamheden in deze ruimte en raak alleen de onderdelen aan die bij normaal onderhoud zijn inbegrepen.

 **Waarschuwing**

Laat de hantering van oranje kabels over aan bevoegd personeel.



 **Waarschuwing**

Tal van auto-onderdelen werken op hoogvoltspanning wat gevaarlijk kan zijn bij onoordeelkundig werk.

- Raak geen onderdelen aan, wanneer dat niet uitdrukkelijk in de gebruikershandleiding staat aangegeven.
- Wees voorzichtig bij het controleren/bijvullen van vloeistoffen in de motorruimte.

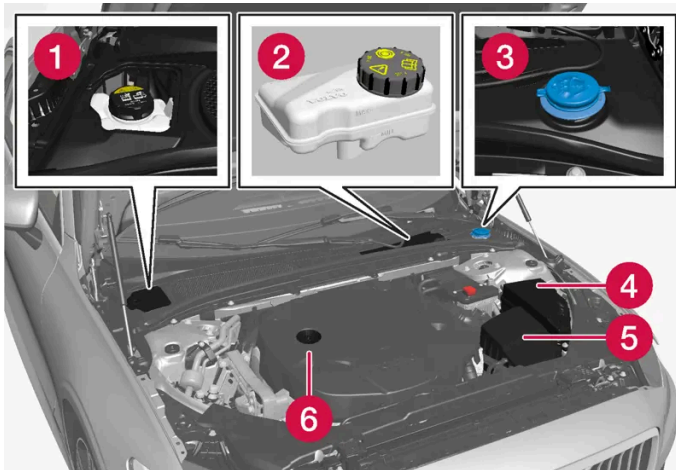

Afhankelijk van model en motortype kan de motorruimte er anders uitzien.

- 1 Expansiereservoir voor koelsysteem
- 2 Reservoir voor remvloeistof (aan bestuurderszijde)
- 3 Vulpijp voor sproeiervloeistof
- 4 Relais- en zekeringenhouder
- 5 LuchtfILTER
- 6 Vulpijp voor motorolie

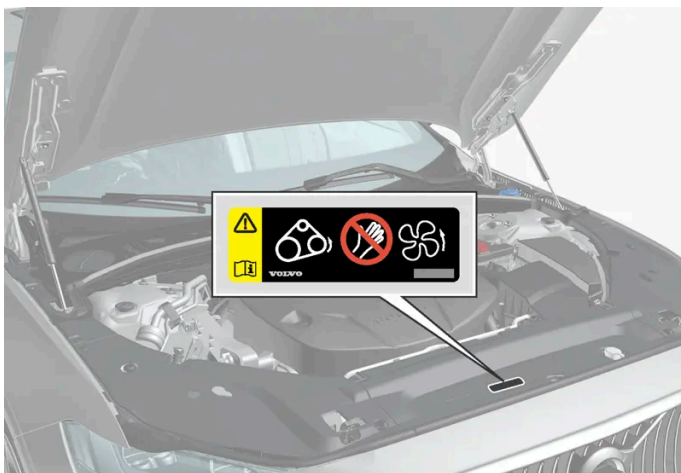

Plaatsing van waarschuwingssticker voor de motorruimte. Afhankelijk van model en motortype kan de motorruimte er anders uitzien.

 **N.b.**

De in de gebruikershandleiding afgebeelde stickers hoeven niet per definitie overeen te komen met de stickers die in of op uw auto aanwezig zijn. De afbeeldingen zijn alleen bedoeld om aan te geven hoe de stickers er in grote lijnen uitzien en waar ze ongeveer zitten. Op de stickers van de auto vindt u de informatie die op uw auto van toepassing is.

 **Waarschuwing**

Let erop dat de koelventilator (die voor in de motorruimte zit, achter de radiator) tot zo'n 6 minuten na uitschakeling van de motor kan aanslaan of blijven draaien.

Laat de motorreiniging altijd uitvoeren door een werkplaats – geadviseerd wordt een erkende Volvo-werkplaats. Als de motor warm is, bestaat er brandgevaar.

 **Waarschuwing**

Het ontstekingsstelsel werkt met een zeer hoge en levensgevaarlijke spanning. Houd het elektrische systeem van de auto altijd in contactslotstand 0 bij werkzaamheden in de motorruimte.

Raak bougies of bobine niet aan, wanneer het elektrische systeem van de auto in contactslotstand II staat of wanneer de motor warm is.

## 19.4.5. Koelvloeistof

De koelvloeistof koelt de verbrandingsmotor af tot de juiste bedrijfstemperatuur. De resterende warmte kan worden gebruikt om de passagiersruimte te verwarmen.

### Voorgeschreven kwaliteit:

Kant-en-klare koelvloeistof goedgekeurd door Volvo

Bij gebruik van geconcentreerde koelvloeistof aanlengen met 50% schoon water. De zuiverheidsgraad moet voldoen aan de eisen van Volvo. Neem bij twijfel contact op met een Volvo-dealer.

Om te voorkomen dat de werking van het koelsysteem verslechtert, wat onder andere tot motorstoringen kan leiden, wordt aanbevolen om uitsluitend door Volvo goedgekeurde koelvloeistof te gebruiken.

 **Waarschuwing**

Koelvloeistof mag niet worden ingeslikt. De vloeistof kan leiden tot beschadiging van de nieren en andere organen. Het product bevat onder andere ethyleenglycol, inhibitor en water.

## 19.4.6. Koelvloeistof bijvullen

De inhoud van deze handleiding geeft de status van de gebruikershandleiding weer op het moment van drukken en is mogelijk niet volledig geldig in toekomstige gevallen. Raadpleeg voor meer informatie de eerste pagina voor de volledige disclaimer.

Volg de aanwijzingen op de verpakking op. Vul het reservoir nooit alleen met schoon water. Het gevaar voor bevroering neemt toe, zowel wanneer de koelvloeistofconcentratie te laag is als wanneer deze te hoog is.

Als er een plasje koelvloeistof onder de auto ontstaat, als er witte rook/damp uit de uitlaatpijp komt of als u meer dan 2 liter (zo'n 2 quarts) koelvloeistof moet bijvullen, bel dan een takelwagen om bij een startpoging motorschade te voorkomen door een lek in het koelsysteem.

 **Waarschuwing**

De koelvloeistof kan erg heet zijn als de motor gedraaid heeft. Laat de koelvloeistof altijd afkoelen voordat u de dop eraf draait om bij te vullen.

Bij bijvullen – schroef de dop er voorzichtig af om eventuele overdruk te laten ontsnappen.



Expansiereservoir voor koelsysteem

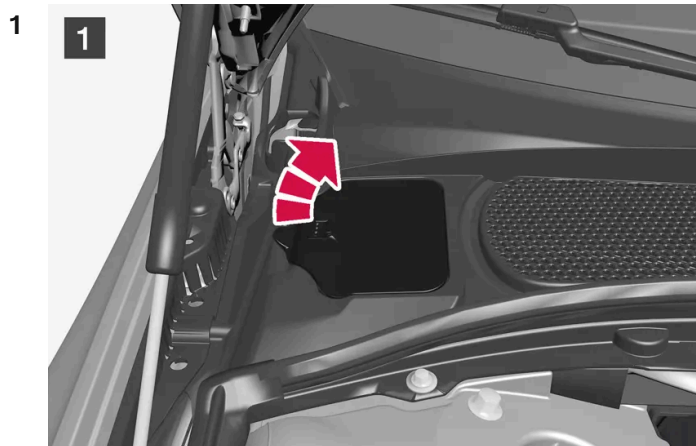

Open het deksel in de kunststof afdekking.



Draai de dop van het expansiereservoir los en vul indien nodig koelvloeistof bij. De koelvloeistof moet tussen het MIN- en MAX-streepje op het expansiereservoir staan.

Plaats de onderdelen in omgekeerde volgorde terug.

**!** **Belangrijk**

- Koelvloeistof is schadelijk bij inslikken en kan orgaanschade veroorzaken.
- Gebruik uitsluitend koelvloeistof van een door Volvo goedgekeurde kwaliteit. Zorg er bij gebruik van geconcentreerde koelvloeistof voor dat het mengsel voor 50% uit koelvloeistof en 50% water van goedgekeurde kwaliteit bestaat.
- Hard water en water met hoge concentraties aan chloor, chloriden en ander zouten of verontreinigingen kunnen corrosie in het koelsysteem veroorzaken.
- Meng geen verschillende soorten koelvloeistof met elkaar.
- Bij vervanging van grotere componenten in het koelsysteem moet alle koelvloeistof worden ververs.
- De motor mag alleen draaien als het koelsysteem tot het juiste peil gevuld is. Een te laag koelvloeistofpeil kan leiden tot oververhitting met motorschade tot gevolg.

## 19.4.7. Motorolie

Gebruik alleen motorolie van de voorgeschreven kwaliteit. Dat is een voorwaarde voor de toepassing van het aanbevolen service-interval en de garantie.

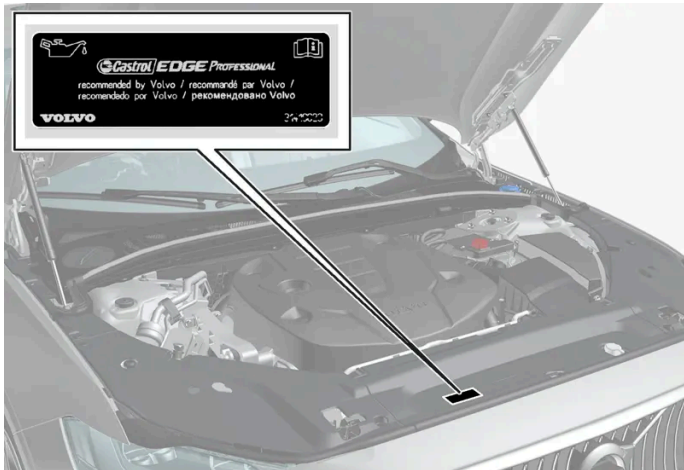

Plaatsing van waarschuwingssticker voor de motorruimte. Afhankelijk van model en motortype kan de motorruimte er anders uitzien.

Volvo adviseert:



Als u de motorolie niet regelmatig controleert zodat het peil te laag wordt, is ernstige motorschade niet uit te sluiten.

**i** N.b.

De in de gebruikershandleiding afgebeelde stickers hoeven niet per definitie overeen te komen met de stickers die in of op uw auto aanwezig zijn. De afbeeldingen zijn alleen bedoeld om aan te geven hoe de stickers er in grote lijnen uitzien en waar ze ongeveer zitten. Op de stickers van de auto vindt u de informatie die op uw auto van toepassing is.

### ! Belangrijk



Om aan de vereisten voor de gespecificeerde service-intervallen te voldoen worden alle motoren in de fabriek gevuld met een speciaal aangepaste, synthetische motorolie. De oliesoort werd met grote zorg geselecteerd lettend op de levensduur van de motor, de startgewilligheid, het brandstofverbruik en de milieu-impact.

Om de aanbevolen service-intervallen aan te kunnen houden dient u een goedgekeurde motoroliesoort te gebruiken. Gebruik alleen een oliesoort van de voorgeschreven kwaliteit en dat zowel bij het bijvullen als bij het verversen van olie. Een negatieve invloed op de levensduur van de motor, de startgewilligheid, het brandstofverbruik en de milieu-impact is anders niet uitgesloten.

Indien u geen motorolie van de voorgeschreven kwaliteit en viscositeit gebruikt, kunnen aan de motor gerelateerde onderdelen beschadigd raken. Volvo wijst garantieaanspraken voor dit type schade af.

Volvo adviseert de olie in een erkende Volvo-werkplaats te laten verversen.

## Symbolen voor laag oliepeil

Volvo gebruikt verschillende systemen voor waarschuwingen over het oliepeil of een lage oliedruk. Een lage oliedruk wordt aangegeven met het waarschuwingslampje  op het bestuurdersdisplay. Een waarschuwing of informatie over het oliepeil van de auto kan worden aangegeven met het waarschuwingslampje  op het bestuurdersdisplay dan wel meldingsteksten. Neem voor meer informatie contact op met een erkende Volvo-werkplaats.

Houd voor het verversen van de motorolie en het vervangen van het oliefilter de intervallen aan die worden aangegeven in het Service- en garantieboekje.

## 19.4.8. Motorolie controleren en bijvullen

Het oliepeil wordt elektronisch gemeten en wordt weergegeven op het middendisplay.

### Oliepeil op het middendisplay bekijken

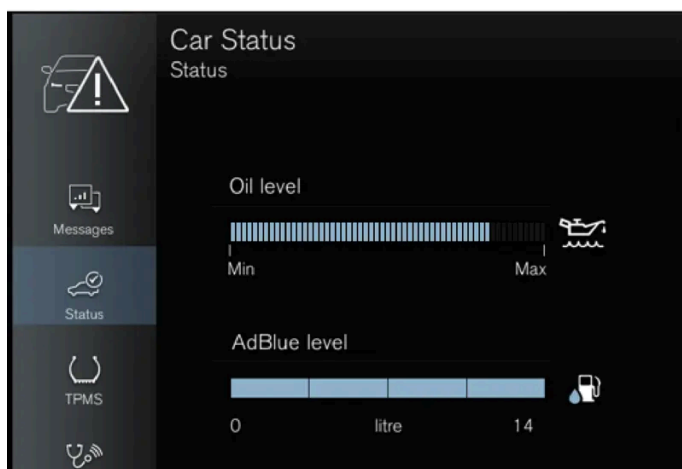

Voorbeelden van weergave oliepeil.

Het oliepeil kan alleen worden weergegeven als de auto gestart is. Het is zaak het oliepeil regelmatig te controleren.

- 1 Open de app **Auto status** vanuit het appscherm op het middendispley.
- 2 Tik op **Status** om het oliepeil weer te geven.

**i** **N.b.**

Na het bijvullen of aftappen van olie duurt het even voordat het systeem wijzigingen in het oliepeil kan waarnemen. De auto moet zo'n ca. 30 km (20 miles) hebben gereden en vervolgens 5 minuten op een vlakke ondergrond hebben stilgestaan met de motor afgezet, voordat het weergegeven oliepeil correct is.

Als niet aan de gestelde voorwaarden voor meting van het oliepeil is voldaan (verstreken tijd na motoruitschakeling, hellingshoek van de auto, buitentemperatuur e.d.), zal de melding **Geen waarde beschikbaar** op het middendispley verschijnen. Dit betekent **niet** dat een van de autosystemen een storing vertoont.

**!** **Belangrijk**



Als dit symbool wordt weergegeven, is de oliedruk mogelijk te laag. Zet de auto zo snel mogelijk stil en laat de auto naar een werkplaats slepen. Aanbevolen wordt een erkende Volvo-werkplaats.

## Motorolie bijvullen

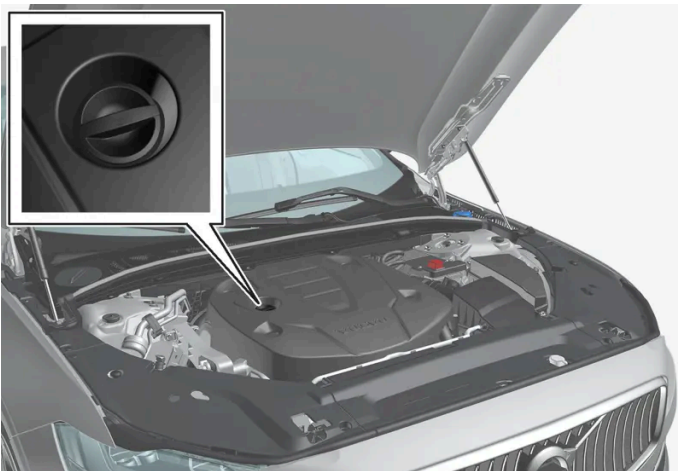

Vulpijp <sup>[1]</sup>, <sup>[2]</sup>

In sommige gevallen moet olie worden bijgevuld tussen de servicebeurten door. Aanpassing van het motoroliepeil is niet nodig, voordat er een melding op het bestuurdersdisplay verschijnt.

**!** **Waarschuwing**

Ga naar een werkplaats als de melding **Motoroliepeil Service vereist** verschijnt. Aanbevolen wordt een erkende Volvo-werkplaats. Het oliepeil is mogelijk te hoog.

 **Waarschuwing**

Mors geen olie op de hete uitlaatspruitstukken, aangezien er dan brand kan ontstaan.

 **Belangrijk**

Als een melding om het bijvullen van motorolie verzoekt, moet u alleen met de vermelde hoeveelheid bijvullen. Een te hoog peil kan storingen veroorzaken.

<sup>[1]</sup> Bij een motor met elektronische oliepeilsensor ontbreekt de peilstok.

<sup>[2]</sup> Afhankelijk van model en motortype kan de motorruimte er anders uitzien.

## 19.4.9. Specificaties van de motorolie

De motoroliekwaliteit en de te hanteren hoeveelheden voor de verschillende motoralternatieven staan in de tabel.

Volvo adviseert:



Motor	Motorcode <sup>[1]</sup>	Hoeveelheid, incl. oliefilter (liter, ca.)	Oliekwaliteit
T6 AWD	B4204T52	5,6	Castrol Edge Professional V 0W-20 of VCC RBS0-2AE 0W-20
T8 AWD	B4204T53	5,6	
T8 AWD	B4204T56	5,6	
T8 AWD	B4204T57	5,6	

<sup>[1]</sup> Motorcode, onderdeel- en serienummer van de motor vindt u op de motor.

## 19.4.10. Zekeringen in motorruimte



De zekeringen in de motorruimte beschermen onder meer de motor- en remfuncties.

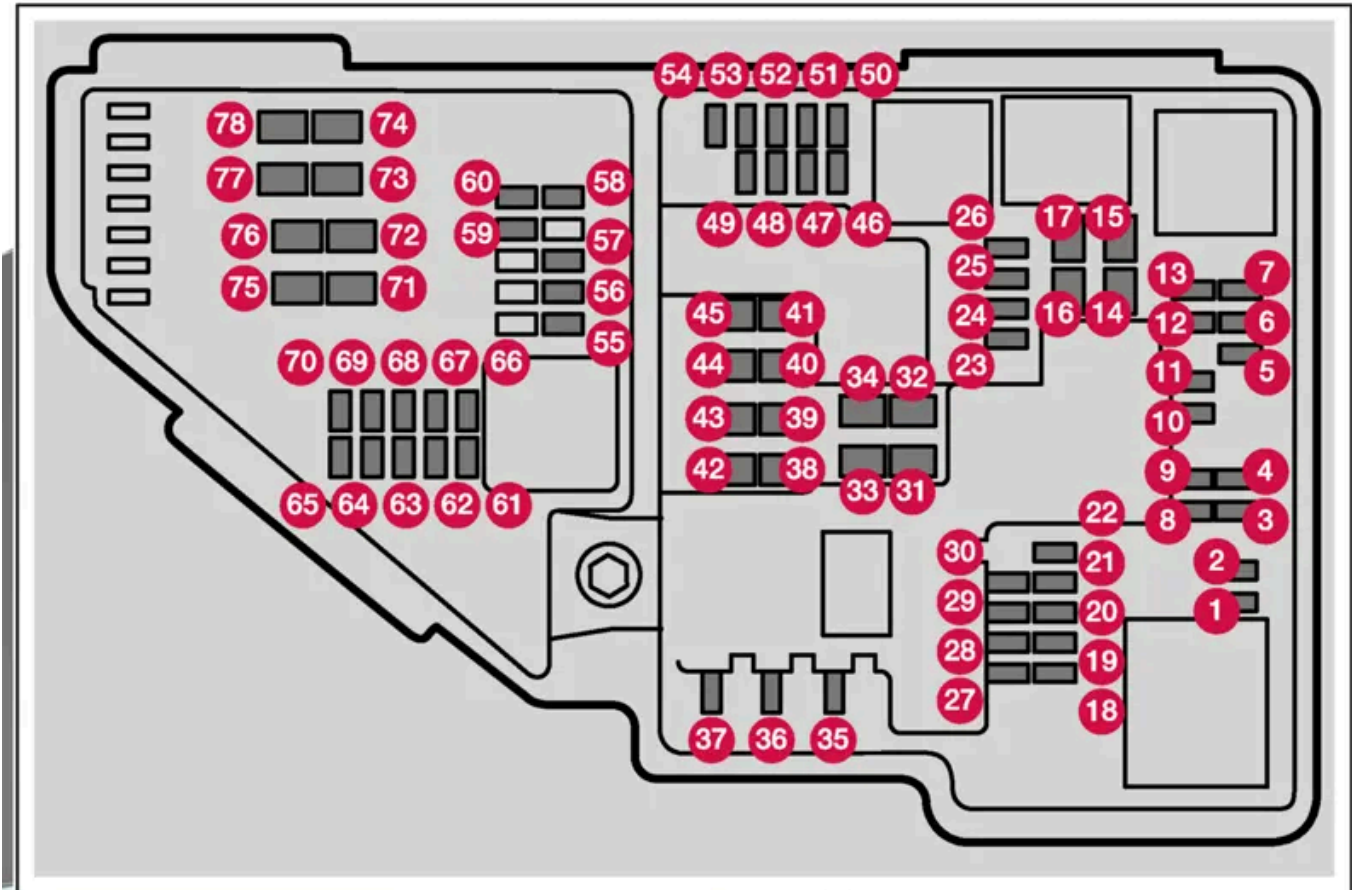

De relais- en zekeringenhouder biedt plaats aan enkele reservezekeringen.

De inhoud van deze handleiding geeft de status van de gebruikershandleiding weer op het moment van drukken en is mogelijk niet volledig geldig in toekomstige gevallen. Raadpleeg voor meer informatie de eerste pagina voor de volledige disclaimer.

## Posities

Aan de binnenkant van het deksel worden de plaatsen van de zekeringen aangegeven. Functies en componenten in de tabel met zekeringen hebben betrekking op meerdere modellen en motoropties. Daarom kan een beschreven zekering voor minder of geen componenten in de auto gelden, afhankelijk van hoe deze is uitgerust.

	Functie	Ampère	Type
1	-	-	Micro
2	-	-	Micro
3	-	-	Micro
4	Regeleenheid transmissieregelaar	5	Micro
5	Regeleenheid koelvloeistofverwarming	5	Micro
6	Airconditioning	5	Micro
7	Regeleenheid hybride-accu Hoogvoltomzetter hoogvolt-dynamo/startmotor	5	Micro
8	-	-	Micro
9	-	-	Micro
10	Regeleenheid hybride-accu Hoogvoltomzetter hoogvolt-dynamo/startmotor	10	Micro
11	Laadeenheid	5	Micro
12	Uitschakelklep koeling hybride-accu Koelvloeistofpomp hybride-accu	15	Micro
13	Koelvloeistofpomp elektrisch aandrijfsysteem	15	Micro
14	Koelventilator hybridecomponenten	25	MCa-se <sup>[1]</sup>
15	-	-	MCa-se <sup>[1]</sup>
16	-	-	MCa-se <sup>[1]</sup>
17	-	-	MCa-se <sup>[1]</sup>
18	Processor	5	Micro
19	-	-	Micro
20	-	-	Micro
21	-	-	Micro
22	-	-	Micro
23	USB-poort tunnelconsole, achterin	7,5	Micro
24	12V-aansluiting tunnelconsole, voorin	15	Micro
25	-	-	Micro
26	12V-aansluiting kofferbak/bagageruimte*	15	Micro
27	-	-	Micro
28	Koplamp, links	15	Micro
29	Koplamp, rechts	15	Micro
30	-	-	Micro

De inhoud van deze handleiding geeft de status van de gebruikershandleiding weer op het moment van drukken en is mogelijk niet volledig geldig in toekomstige gevallen. Raadpleeg voor meer informatie de eerste pagina voor de volledige disclaimer.

Functie	Ampère	Type
31 Elektrische voorruitverwarming*, links	Shunt	MCa-se <sup>[1]</sup>
32 Elektrische voorruitverwarming*, links	40	MCa-se <sup>[1]</sup>
33 Koplampsproeiers*	25	MCa-se <sup>[1]</sup>
34 Ruitensproeiers	25	MCa-se <sup>[1]</sup>
35 -	-	Micro
36 Claxon (toeter)	20	Micro
37 Sirene alarmsysteem*	5	Micro
38 Regeleenheid remsysteem (kleppen, parkeerrem)	30	MCa-se <sup>[1]</sup>
39 Voortuitwissers	30	MCa-se <sup>[1]</sup>
40 -	-	MCa-se <sup>[1]</sup>
41 Elektrische voorruitverwarming* rechts	40	MCa-se <sup>[1]</sup>
42 Standverwarming*	20	MCa-se <sup>[1]</sup>
43 -	-	MCa-se <sup>[1]</sup>
44 -	-	MCa-se <sup>[1]</sup>
45 Elektrische voorruitverwarming*, rechts	Shunt	MCa-se <sup>[1]</sup>
46 Voeding bij ingeschakeld contact: Motorregeleenheid, Transmissiecomponenten, Elektrische stuurbevoegdiging, Centrale elektronica module	5	Micro
47 Motorgeluid exterieur (bepaalde markten)	5	Micro
48 Koplamp, rechts	15	Micro
49 Alcoholslot*	5	Micro
50 -	-	Micro
51 -	-	Micro
52 Airbagmodule (SRS)	5	Micro
53 Koplamp, links	15	Micro
54 Gaspedaalsensor	5	Micro
55 Regeleenheid transmissie Regeleenheid keuzehendel	15	Micro
56 Motorregeleenheid	5	Micro
57 -	-	Micro
58 -	-	Micro
59 -	-	Micro
60 -	-	Micro

Functie		Ampère	Type
61	Motorregeleenheid Gasklepeenheid Regelaar omschakeling compressor	20	Micro
62	Motorcomponentengroep 1 (Componenten gerelateerd aan motorfunctie, inclusief turbo/compressor. De inhoud is afhankelijk van de motoroptie.)	10	Micro
63	Motorcomponentengroep 2 (Componenten gerelateerd aan motorfunctie, inclusief turbo. De inhoud is afhankelijk van de motoroptie.) Omschakelklep airconditioning	7,5	Micro
64	Regeleenheid spoilerklep Regeleenheid radiatorklep	5	Micro
65	-	-	Micro
66	Lambdasonde	15	Micro
67	Solenoid motoroliepomp Lambdasondes Solenoid airco-compressor	15	Micro
68	-	-	Micro
69	Motorregeleenheid	20	Micro
70	Bougies/bobines	15	Micro
71	-	-	MCa-se <sup>[1]</sup>
72	-	-	MCa-se <sup>[1]</sup>
73	Regeleenheid transmissieoliepomp	30	MCa-se <sup>[1]</sup>
74	-	-	MCa-se <sup>[1]</sup>
75	Regelaar transmissie	25	MCa-se <sup>[1]</sup>
76	-	-	MCa-se <sup>[1]</sup>
77	-	-	MCa-se <sup>[1]</sup>
78	-	-	MCa-se <sup>[1]</sup>

<sup>[1]</sup> Laat het vervangen van dit type zekering over aan een werkplaats. Geadviseerd wordt een erkende Volvo-werkplaats.

\* Optie/accessoire.

## 19.5. Gereedschappen en accessoires

### 19.5.1. Krik \*

De inhoud van deze handleiding geeft de status van de gebruikershandleiding weer op het moment van drukken en is mogelijk niet volledig geldig in toekomstige gevallen. Raadpleeg voor meer informatie de eerste pagina voor de volledige disclaimer.

De krik is te gebruiken om de auto op te nemen voor bijvoorbeeld het vervangen van een wiel.



**!** **Belangrijk**

De normale krik\* die bij de auto zit, is alleen bestemd voor sporadisch en kortstondig gebruik zoals bij het verwisselen van een lekke band. Hef de auto alleen met een krik die voor het desbetreffende model bestemd is. Als de auto vaker moet worden opgekrakt of voor langere tijd zoals bij het onderling roteren van de banden wordt het gebruik van een garagekrik geadviseerd. Volg in dat geval de gebruiksaanwijzing van de desbetreffende krik.

Als de krik niet wordt gebruikt, moet deze worden bewaard op de daarvoor bedoelde plaats onder de vloer van de bagageruimte. De krik past alleen als deze tot in de juiste stand omlaagedraaid wordt.

**i** **N.b.**

Geldt voor auto's met niveauregeling\*: Als de auto is voorzien van luchtvering, moet deze worden uitgeschakeld voordat u de auto opneemt.

\* Optie/accessoire.

## 19.5.2. Noodreparatieset voor banden

U gebruikt de noodreparatieset voor banden (TMK<sup>[1]</sup>) om een lek in een band tijdelijk af te dichten én om de bandenspanning te controleren en zo nodig aan te passen.

Bij auto's die zijn voorzien van een reserveband\* ontbreekt de noodreparatieset voor banden.

De noodreparatieset voor banden bestaat uit een compressor en een bus met afdichtmiddel. Het afdichtmiddel dient om noodreparaties uit te voeren.

**i** N.b.

Het afdichtmiddel dicht banden met een lek in het loopvlak effectief af, maar leent zich minder goed voor banden met een gat in het zijvlak. Gebruik de noodreparatieset niet voor banden met diepe sneeën, barsten of soortgelijke beschadigingen.

**i** N.b.

De compressor is bestemd voor noodreparaties van banden en is goedgekeurd door Volvo.

## Positie

De noodreparatieset voor banden ligt in het blok schuimrubber onder de laadvloer.



## Uiterste gebruiksdatum van de bus met afdichtmiddel

De bus met afdichtmiddel moet worden vervangen als de uiterste gebruiksdatum van de bus is verstreken (zie de sticker op de bus). Behandel de vervangen bus als klein chemisch afval (kca).

[1] Temporary Mobility Kit

\* Optie/accessoire.

---

## 19.5.3. EHBO-set\*

De EHBO-set bevat materiaal voor het verlenen van eerste hulp.

Bewaar de EHBO-set op een geschikte plek in de bagageruimte, bijv. in het opbergvak rechts. De EHBO-set is voorzien van klittenband waarmee deze direct op het paneel te bevestigen is.

\* Optie/accessoire.

De inhoud van deze handleiding geeft de status van de gebruikershandleiding weer op het moment van drukken en is mogelijk niet volledig geldig in toekomstige gevallen. Raadpleeg voor meer informatie de eerste pagina voor de volledige disclaimer.

## 19.5.4. Gevarendriehoek

Gebruik de gevarendriehoek om medeweggebruikers te waarschuwen, als u onderweg met pech stil komt te staan.

Activeer ook de alarmlichten.

### Opbergmogelijkheid

De gevarendriehoek zit met twee clips aan de binnenkant van de kofferklep vast.

### Gevarendriehoek opzetten

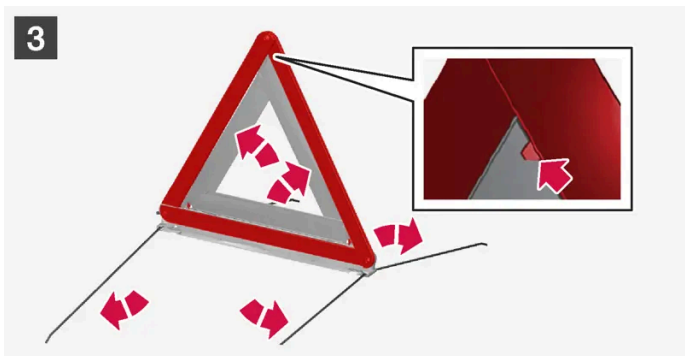
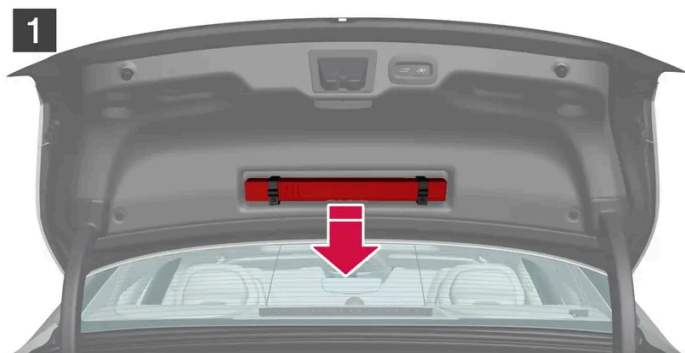

1 1

Neem de houder van de gevarendriehoek los door beide borgingen te openen.

De inhoud van deze handleiding geeft de status van de gebruikershandleiding weer op het moment van drukken en is mogelijk niet volledig geldig in toekomstige gevallen. Raadpleeg voor meer informatie de eerste pagina voor de volledige disclaimer.

2 **2**

Haal de gevarendriehoek uit de houder, klap de gevarendriehoek uit en zet de uiteinden in elkaar.

3 **3**

Klap de steunpoten van de gevarendriehoek uit.

Volg de geldende bepalingen voor het gebruik van een gevarendriehoek. Zet de gevarendriehoek op een passend punt achter de auto op om achteropkomend verkeer tijdig te waarschuwen.

Bevestig na gebruik de gevarendriehoek met de houder weer aan de binnenkant van de kofferklep.

---

## 19.5.5. Gereedschapsset

In de kofferbak van de auto ligt gereedschap dat bijvoorbeeld bij het slepen of bij het verwisselen van een wiel te gebruiken is.

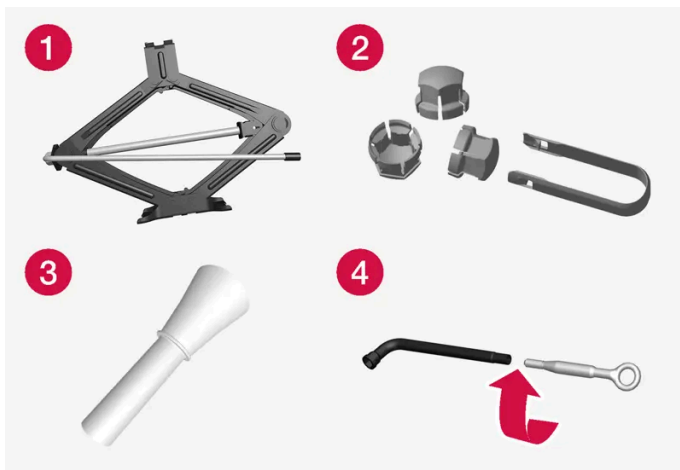

Voorbeeld van gereedschap.

- 1 Krik\*
- 2 Gereedschap voor verwijderen van kunststof doppen wielbouten
- 3 Bijvultrechter voor vloeistoffen
- 4 Wielboutsleutel\* en sleepoog

Bij een auto met reservewiel\* treft u een krik en een wielboutsleutel aan in plaats van een noodreparatieset voor banden.

\* Optie/accessoire.

---

## 19.6. Zekeringen

De inhoud van deze handleiding geeft de status van de gebruikershandleiding weer op het moment van drukken en is mogelijk niet volledig geldig in toekomstige gevallen. Raadpleeg voor meer informatie de eerste pagina voor de volledige disclaimer.



## 19.6.1. Zekeringen en relais- en zekeringenhouders

Om te voorkomen dat de elektrische systemen van de auto beschadigd raken door kortsluiting of overbelasting, worden elektrische functies en onderdelen door enkele zekeringen beschermd.

### **Waarschuwing**

Vervang een zekering nooit door vreemde objecten of een zekering met een grotere stroomsterkte. Dat kan leiden tot beschadigingen van het elektrische systeem en brand veroorzaken.

Neem contact op met een erkende Volvo-werkplaats voor vervanging van zekeringen die niet in de gebruikershandleiding worden beschreven.

### **Waarschuwing**

Laat de hantering van oranje kabels over aan bevoegd personeel.

### **Waarschuwing**

Tal van auto-onderdelen werken op hoogvoltspanning wat gevaarlijk kan zijn bij onoordeelkundig werk.

Raak geen onderdelen aan wanneer dat niet uitdrukkelijk in de gebruikershandleiding staat aangegeven.

Als een van de elektrische onderdelen of functies niet werkt, is het mogelijk dat de bijbehorende zekering overbelast werd en daardoor kapot is gegaan. Als dezelfde zekering herhaaldelijk kapot gaat, betekent dit dat het bijbehorende onderdeel een storing vertoont. Volvo adviseert u om dan voor controle contact op te nemen met een erkende Volvo-werkplaats.

## Positie van relais- en zekeringenhouders



De afbeelding is schematisch, zodat er afhankelijk van het model afwijkingen mogelijk zijn.

Positie van de relais- en zekeringenhouders bij auto's met het stuur links – bij auto's met het stuur rechts zit de relais- en zekeringenhouder onder het dashboardkastje aan de andere kant van de auto.

- 1 Motorruimte
  - 2 Onder dashboardkastje
  - 3 Kofferbak/bagageruimte
- 

## 19.6.2. Zekering vervangen

Een overbelaste zekering moet worden vervangen om de betreffende elektrische component weer te kunnen gebruiken.

- 1 Kijk waar de juiste zekering zit in de zekeringoverzichten voor de verschillende relais- en zekeringhouders.
- 2 Trek de zekering naar buiten en bekijk deze van opzij om te kijken of het gebogen draadje soms doorgebrand is.
- 3 Breng in dat geval een nieuwe zekering aan met dezelfde kleur en stroomsterkte.

### N.b.

In bepaalde zekeringkasten kan een speciale tang zitten om meer grip te krijgen op de zekering.

### **Waarschuwing**

Vervang een zekering nooit door vreemde objecten of een zekering met een grotere stroomsterkte. Dat kan leiden tot beschadigingen van het elektrische systeem en brand veroorzaken.

Neem contact op met een erkende Volvo-werkplaats voor vervanging van zekeringen die niet in de gebruikershandleiding worden beschreven.

---

## 19.6.3. Zekeringen onder dashboardkastje

De zekeringen onder het dashboardkastje beschermen onder meer de elektrische aansluitingen, displays en portiermodules.

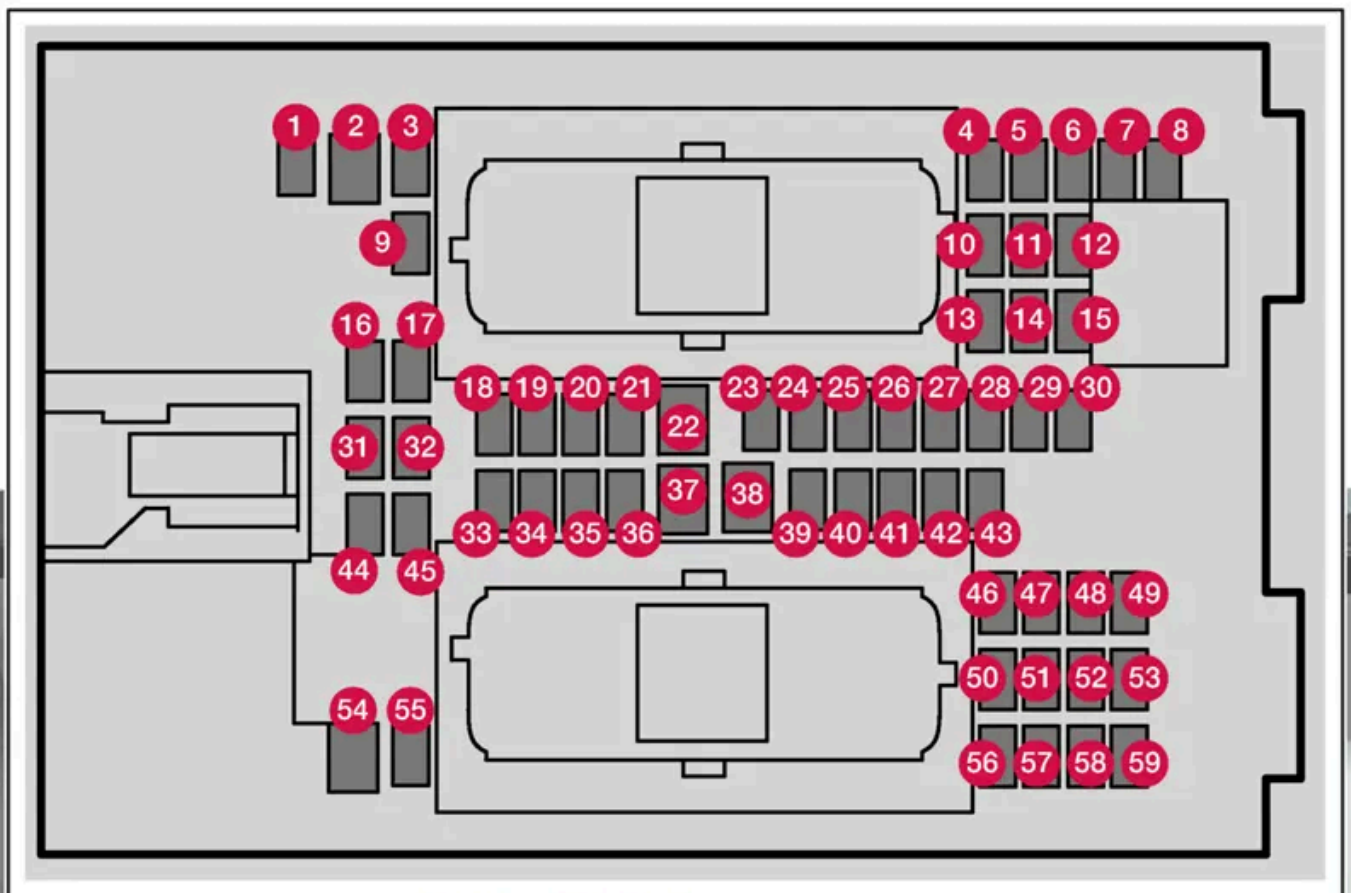

Het kastje zit achter de vloermat/het zijpaneel.

De inhoud van deze handleiding geeft de status van de gebruikershandleiding weer op het moment van drukken en is mogelijk niet volledig geldig in toekomstige gevallen. Raadpleeg voor meer informatie de eerste pagina voor de volledige disclaimer.

De **relais- en zekeringhouder in de motorruimte** biedt plaats aan enkele reservezekeringen.

## Posities

Aan de binnenkant van het deksel worden de plaatsen van de zekeringen aangegeven. Functies en componenten in de tabel met zekeringen hebben betrekking op meerdere modellen en motoropties. Daardoor kan een beschreven zekering voor minder componenten dan die in de tabel gelden of volledig ontbreken, afhankelijk van hoe de auto is uitgerust.

Als een positie meerdere waarden in de tabel heeft, is de waarde afhankelijk van variaties in het uitrustingsniveau. Volg dan de waarde van de zekering die wordt vervangen. Neem bij twijfel contact op met een werkplaats. Geadviseerd wordt een erkende Volvo-werkplaats.

	Funcie	Ampère	Type
1	Regeleenheid 48V-accu <sup>[1]</sup>	10	Micro
2	-	-	MCase <sup>[2]</sup>
3	-	-	Micro
4	Bewegingsmelder*	5	Micro
5	-	-	Micro
6	Bestuurdersdisplay	5	Micro
7	Toetsenset middenconsole	5	Micro
8	Zonnesensor	5	Micro
9	-	-	Micro
10	Infotainmentmodule	15	Micro
11	Stuurwieleenheid	5	Micro
12	Bedieningsmodule startknop en parkeerrem	5	Micro
13	Elektrische stuurverwarming*	15	Micro
14	-	-	Micro
15	-	-	Micro
16	-	-	Micro
17	-	-	Micro
18	Regeleenheid klimaatregeling	10	Micro
19	Stuurslot	7,5	Micro
20	Diagnosepoort OBD-II	10	Micro
21	Middendisplay	5	Micro
22	Ventilatormodule klimaatregeling, voorin	40	MCase <sup>[2]</sup>
23	USB-hub	5	Micro
24	Bedieningsverlichting Interieurverlichting Achteruitkijkspiegel met dimfunctie* Regen- en lichtsensoren* Elektrisch bedienbare voorstoelen* Bedieningspanelen achterportieren Ventilatormodule klimaatregeling Toetsenset tunnelconsole bij beenruimte achterbank*	7,5	Micro
25	Regeleenheid rijhulpsystemen	5	Micro
26	Plafondconsole	20	Micro

De inhoud van deze handleiding geeft de status van de gebruikershandleiding weer op het moment van drukken en is mogelijk niet volledig geldig in toekomstige gevallen. Raadpleeg voor meer informatie de eerste pagina voor de volledige disclaimer.

	Funcie	Ampère	Type
27	Head-updisplay*	5	Micro
28	Interieurverlichting	5	Micro
29	Draadloze oplaadplaat	5	Micro
30	Display plafondconsole	5	Micro
31	-	-	Micro
32	-	-	Micro
33	-	-	Micro
34	Schakelaar elektromotor, achter	10	Micro
35	Regeleenheid auto met internetverbinding Regeleenheid Volvo On Call	5	Micro
36	-	-	Micro
37	Regeleenheid audio (versterker)	40	MCase <sup>[2]</sup>
38	-	-	MCase <sup>[2]</sup>
39	Multiband-antenne	5	Micro
40	Regeleenheid stoelcomfort, voorin *	5	Micro
41	Alcoholslot*	5	Micro
42	-	-	Micro
43	Regeleenheid brandstofpomp	15	Micro
44	Relaispoel transmissieoliepomp	5	Micro
45	Regeleenheid Intellisafe	5	Micro
46	Verwarming voorstoel bestuurderszijde	15	Micro
47	Verwarming voorstoel passagierszijde	15	Micro
48	Koelvloeistofpomp	7,5	Micro
49	-	-	Micro
50	Elektrisch bedienbare bestuurdersstoel *	20	Micro
51	Module actieve demping*	20	Micro
52	Opening van koffer-/achterklep met schopbeweging *	5	Micro
53	Infotainmentmodule	10	Micro
54	-	-	MCase <sup>[2]</sup>
55	-	-	Micro
56	Elektrisch bedienbare passagiersstoel voor*	20	Micro
57	-	-	Micro
58	-	-	Micro
59	Hoofdzekering voor zekeringen 52, 53, 57 en 58 (Infotainment-groep)	15	Micro

<sup>[1]</sup> Geldt alleen voor auto van het type Mild Hybrid.

<sup>[2]</sup> Laat het vervangen van dit type zekering over aan een werkplaats. Geadviseerd wordt een erkende Volvo-werkplaats.

\* Optie/accessoire.

## 19.6.4. Zekeringen in kofferbak

De zekeringen in de kofferbak beschermen onder meer de elektrisch bedienbare stoelen\*, airbags en gordelspanners.

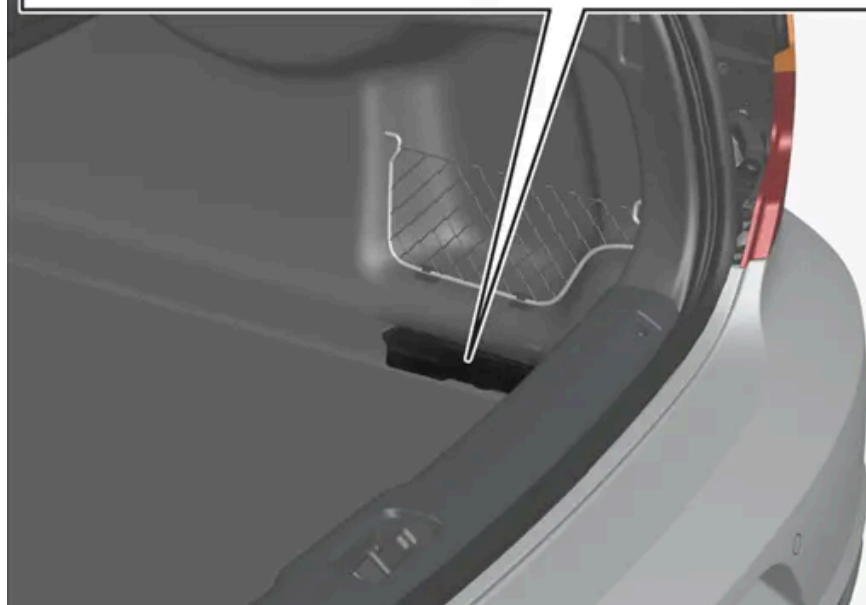
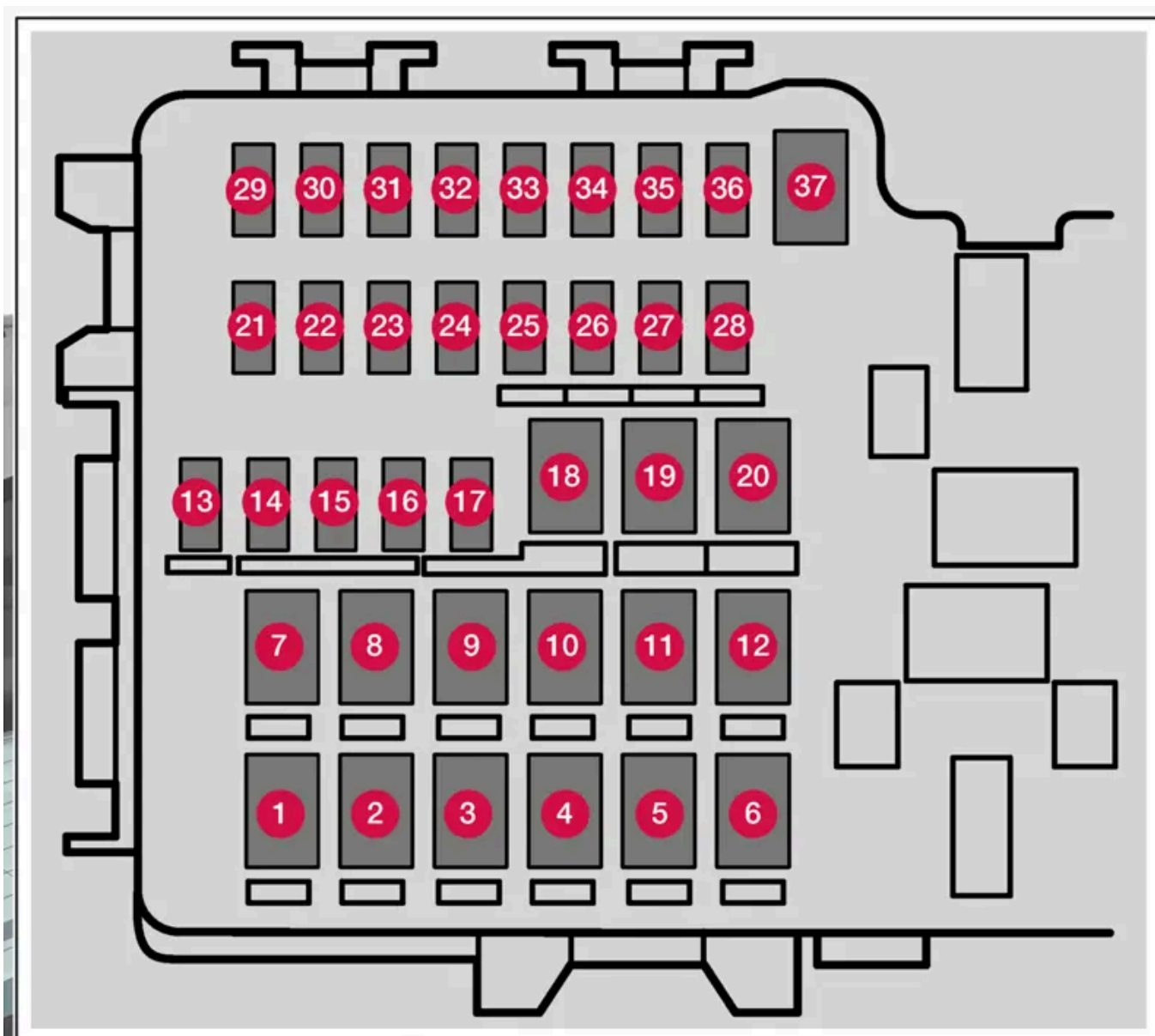

Het kastje zit achter het paneel aan de rechterzijde.

De inhoud van deze handleiding geeft de status van de gebruikershandleiding weer op het moment van drukken en is mogelijk niet volledig geldig in toekomstige gevallen. Raadpleeg voor meer informatie de eerste pagina voor de volledige disclaimer.

In de **relais- en zekeringenhouder in de motorruimte** is tevens plaats voor enkele reservezekeringen.

## Posities

Aan de binnenkant van het deksel worden de plaatsen van de zekeringen aangegeven. Functies en componenten in de tabel met zekeringen hebben betrekking op meerdere modellen en motoropties. Daardoor kan een beschreven zekering voor minder componenten dan die in de tabel gelden of volledig ontbreken, afhankelijk van hoe de auto is uitgerust.

Als een positie meerdere waarden in de tabel heeft, is de waarde afhankelijk van variaties in het uitrustingsniveau. Volg dan de waarde van de zekering die wordt vervangen. Neem bij twijfel contact op met een werkplaats. Geadviseerd wordt een erkende Volvo-werkplaats.

	Functie	Ampère	Type
1	Elektrische achterruitverwarming	30	MCasé <sup>[1]</sup>
2	Centrale elektronica module	40	MCasé <sup>[1]</sup>
3	-	-	MCasé <sup>[1]</sup>
4	Vergrendelmotor rugleuning, rechtsachter	15	MCasé <sup>[1]</sup>
5	-	-	MCasé <sup>[1]</sup>
6	Vergrendelmotor rugleuning, linksachter	15	MCasé <sup>[1]</sup>
7	Portiermodule, rechtsachter	20	MCasé <sup>[1]</sup>
8	-	-	MCasé <sup>[1]</sup>
9	-	-	MCasé <sup>[1]</sup>
10	Portiermodule, rechtsvoor	20	MCasé <sup>[1]</sup>
11	Regeleenheid trekhaak*	40	MCasé <sup>[1]</sup>
12	Gordelspanner, rechts	40	MCasé <sup>[1]</sup>
13	Interne relaispoelen	5	Micro
14	-	-	Micro
15	Portiermodule, linksachter	20	Micro
16	Alcoholslot*	5	Micro
17	-	-	Micro
18	Regeleenheid trekhaak*	25	MCasé <sup>[1]</sup>
	Module voor accessoires	40	
19	Portiermodule, linksvoor	20	MCasé <sup>[1]</sup>
20	Gordelspanner, links	40	MCasé <sup>[1]</sup>
21	Parkeerhulpcamera*	5	Micro
22	-	-	Micro
23	-	-	Micro
24	-	-	Micro
25	Voeding bij ingeschakeld contact	10	Micro
26	-	-	Micro
27	-	-	Micro
28	Stoelverwarming, linksachter*	15	Micro
29	-	-	Micro



	Functie	Ampère	Type
30	Blind Spot Information (BLIS)*	5	Micro
31	-	-	Micro
32	Gordelspanner, rechts	5	Micro
33	Regelaar uitlaatgassysteem (benzine)	5	Micro
34	-	-	Micro
35	Regeleenheid All Wheel Drive (AWD)*	15	Micro
36	Stoelverwarming, rechtsachter*	15	Micro
37	-	-	MCase <sup>[1]</sup>

\* Optie/accessoire.

<sup>[1]</sup> Laat het vervangen van dit type zekering over aan een werkplaats. Geadviseerd wordt een erkende Volvo-werkplaats.

## 19.6.5. Zekeringen in motorruimte

De zekeringen in de motorruimte beschermen onder meer de motor- en remfuncties.

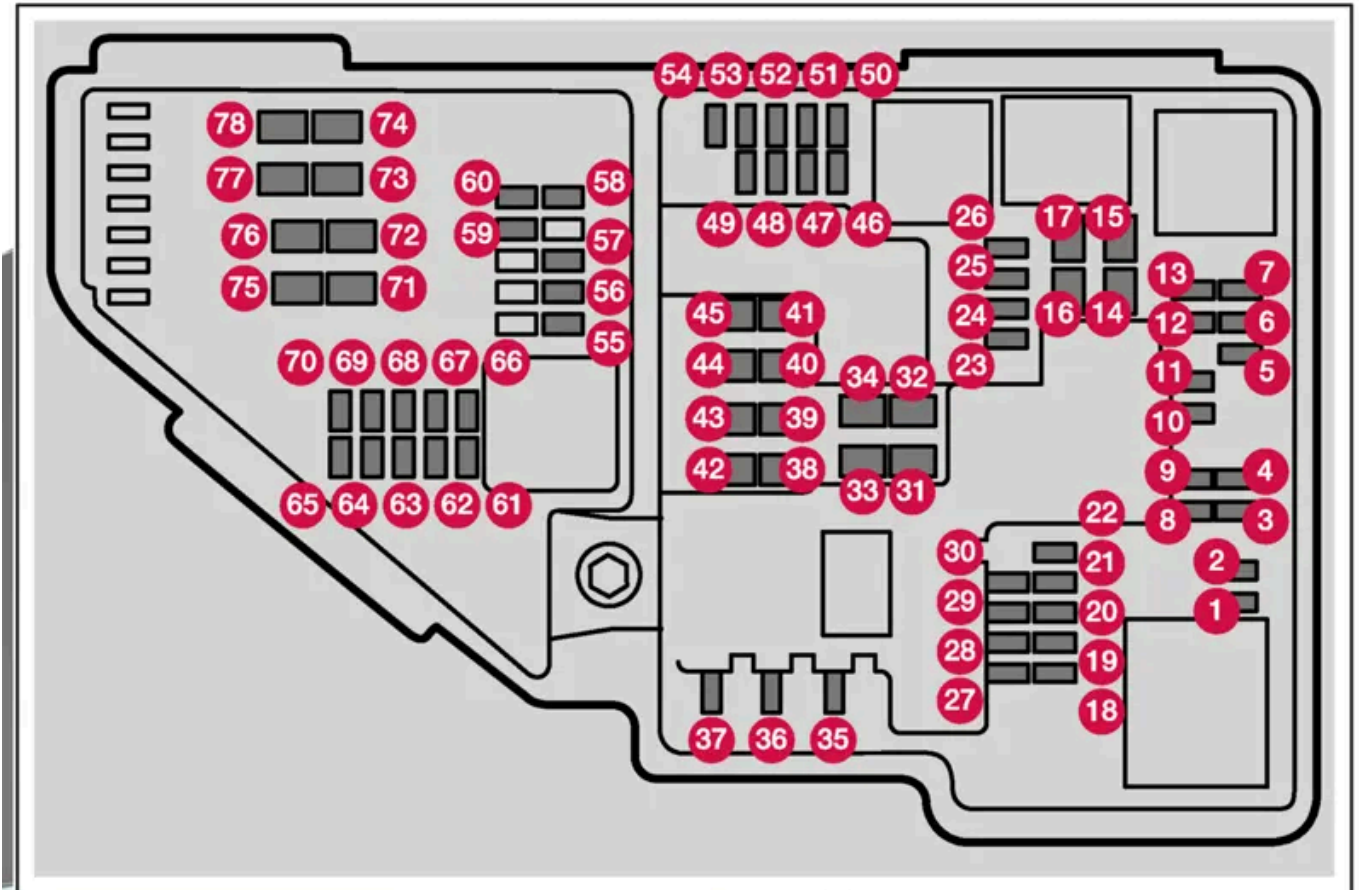

De relais- en zekeringenhouder biedt plaats aan enkele reservezekeringen.

De inhoud van deze handleiding geeft de status van de gebruikershandleiding weer op het moment van drukken en is mogelijk niet volledig geldig in toekomstige gevallen. Raadpleeg voor meer informatie de eerste pagina voor de volledige disclaimer.

## Posities

Aan de binnenkant van het deksel worden de plaatsen van de zekeringen aangegeven. Functies en componenten in de tabel met zekeringen hebben betrekking op meerdere modellen en motoropties. Daarom kan een beschreven zekering voor minder of geen componenten in de auto gelden, afhankelijk van hoe deze is uitgerust.

	Functie	Ampère	Type
1	-	-	Micro
2	-	-	Micro
3	-	-	Micro
4	Regeleenheid transmissieregelaar	5	Micro
5	Regeleenheid koelvloeistofverwarming	5	Micro
6	Airconditioning	5	Micro
7	Regeleenheid hybride-accu Hoogvoltomzetter hoogvolt-dynamo/startmotor	5	Micro
8	-	-	Micro
9	-	-	Micro
10	Regeleenheid hybride-accu Hoogvoltomzetter hoogvolt-dynamo/startmotor	10	Micro
11	Laadeenheid	5	Micro
12	Uitschakelklep koeling hybride-accu Koelvloeistofpomp hybride-accu	15	Micro
13	Koelvloeistofpomp elektrisch aandrijfsysteem	15	Micro
14	Koelventilator hybridecomponenten	25	MCa-se <sup>[1]</sup>
15	-	-	MCa-se <sup>[1]</sup>
16	-	-	MCa-se <sup>[1]</sup>
17	-	-	MCa-se <sup>[1]</sup>
18	Processor	5	Micro
19	-	-	Micro
20	-	-	Micro
21	-	-	Micro
22	-	-	Micro
23	USB-poort tunnelconsole, achterin	7,5	Micro
24	12V-aansluiting tunnelconsole, voorin	15	Micro
25	-	-	Micro
26	12V-aansluiting kofferbak/bagageruimte*	15	Micro
27	-	-	Micro
28	Koplamp, links	15	Micro
29	Koplamp, rechts	15	Micro
30	-	-	Micro

De inhoud van deze handleiding geeft de status van de gebruikershandleiding weer op het moment van drukken en is mogelijk niet volledig geldig in toekomstige gevallen. Raadpleeg voor meer informatie de eerste pagina voor de volledige disclaimer.

Functie	Ampère	Type
31 Elektrische voorruitverwarming*, links	Shunt	MCa-se <sup>[1]</sup>
32 Elektrische voorruitverwarming*, links	40	MCa-se <sup>[1]</sup>
33 Koplampsproeiers*	25	MCa-se <sup>[1]</sup>
34 Ruitensproeiers	25	MCa-se <sup>[1]</sup>
35 -	-	Micro
36 Claxon (toeter)	20	Micro
37 Sirene alarmsysteem*	5	Micro
38 Regeleenheid remsysteem (kleppen, parkeerrem)	30	MCa-se <sup>[1]</sup>
39 Voortuitwissers	30	MCa-se <sup>[1]</sup>
40 -	-	MCa-se <sup>[1]</sup>
41 Elektrische voorruitverwarming* rechts	40	MCa-se <sup>[1]</sup>
42 Standverwarming*	20	MCa-se <sup>[1]</sup>
43 -	-	MCa-se <sup>[1]</sup>
44 -	-	MCa-se <sup>[1]</sup>
45 Elektrische voorruitverwarming*, rechts	Shunt	MCa-se <sup>[1]</sup>
46 Voeding bij ingeschakeld contact: Motorregeleenheid, Transmissiecomponenten, Elektrische stuurbevoegdiging, Centrale elektronica module	5	Micro
47 Motorgeluid exterieur (bepaalde markten)	5	Micro
48 Koplamp, rechts	15	Micro
49 Alcoholslot*	5	Micro
50 -	-	Micro
51 -	-	Micro
52 Airbagmodule (SRS)	5	Micro
53 Koplamp, links	15	Micro
54 Gaspedaalsensor	5	Micro
55 Regeleenheid transmissie Regeleenheid keuzehendel	15	Micro
56 Motorregeleenheid	5	Micro
57 -	-	Micro
58 -	-	Micro
59 -	-	Micro
60 -	-	Micro

Functie	Ampère	Type
61 Motorregeleenheid Gasklepeenheid Regelaar omschakeling compressor	20	Micro
62 Motorcomponentengroep 1 (Componenten gerelateerd aan motorfunctie, inclusief turbo/compressor. De inhoud is afhankelijk van de motoroptie.)	10	Micro
63 Motorcomponentengroep 2 (Componenten gerelateerd aan motorfunctie, inclusief turbo. De inhoud is afhankelijk van de motoroptie.) Omschakelklep airconditioning	7,5	Micro
64 Regeleenheid spoilerklep Regeleenheid radiatorklep	5	Micro
65 -	-	Micro
66 Lambdasonde	15	Micro
67 Solenoïde motoroliepomp Lambdasondes Solenoïde airco-compressor	15	Micro
68 -	-	Micro
69 Motorregeleenheid	20	Micro
70 Bougies/bobines	15	Micro
71 -	-	MCa-se <sup>[1]</sup>
72 -	-	MCa-se <sup>[1]</sup>
73 Regeleenheid transmissieoliepomp	30	MCa-se <sup>[1]</sup>
74 -	-	MCa-se <sup>[1]</sup>
75 Regelaar transmissie	25	MCa-se <sup>[1]</sup>
76 -	-	MCa-se <sup>[1]</sup>
77 -	-	MCa-se <sup>[1]</sup>
78 -	-	MCa-se <sup>[1]</sup>

<sup>[1]</sup> Laat het vervangen van dit type zekering over aan een werkplaats. Geadviseerd wordt een erkende Volvo-werkplaats.

\* Optie/accessoire.

## 19.7. Accu

### 19.7.1. Batterij in sleutel vervangen

De inhoud van deze handleiding geeft de status van de gebruikershandleiding weer op het moment van drukken en is mogelijk niet volledig geldig in toekomstige gevallen. Raadpleeg voor meer informatie de eerste pagina voor de volledige disclaimer.

De batterij in de sleutel kan worden vervangen als die leeg is. Hoe lang de batterij meegaat, is afhankelijk van de vraag hoe vaak de sleutel wordt gebruikt. De batterij van de transpondersleutel zonder knoppen (Key Tag)\* kan niet worden vervangen.



Als het informatiesymbool gaat branden en de melding **Batt. sleutel bijna leeg** wordt weergegeven op het bestuurdersdisplay, moet de batterij van de sleutel worden vervangen.

Een ander teken dat de batterij bijna leeg is, is dat de sleutel alleen op kortere afstand werkt.

De batterij in de transpondersleutel zonder knoppen (Key Tag)\* kan niet worden vervangen - een nieuwe sleutel is te bestellen bij een erkende Volvo-werkplaats.

**!** **Belangrijk**

Geef een gebruikte Key Tag af bij een erkende Volvo-werkplaats, waar ze die uit het systeem van de auto kunnen verwijderen. Als de batterij leeg is, kan de sleutel nog steeds worden gebruikt om de auto te starten met back-upstart.

## Sleutel openen en de batterij daarvan vervangen

**!** **Belangrijk**

Raak de contactoppervlakken van de nieuwe batterij niet aan met uw vingers. Dat verslechtert de werking van de batterij.

Houd de sleutel met de voorkant met het Volvo-logo naar boven toe en de sleutelringbevestiging naar u toe.

Links naast de sleutelringbevestiging zit een pal. Als die aan de verkeerde kant zit, zijn de voor- en achterkant door elkaar gehaald bij een eerdere vervanging van de batterij.

1 **1**



Schuif de pal bij de sleutelringbevestiging opzij en schuif de behuizing van de voorkant weg van de pal.

➤ De behuizing laat los en kan eraf worden gepakt (naar boven toe).

Onder de behuizing zit nog een pal voor het losmaken van de achterkant.

2 **2**



Schuif de pal die achter de behuizing van de voorkant zat opzij en schuif de behuizing van de achterkant weg van de sleutelringbevestiging.

- De behuizing laat los en kan eraf worden gepakt (naar boven toe).  
Onder de behuizing zit de batterijklep.

3 **3**



Draai de batterijklep linksom naar de stand OPEN. Gebruik hiervoor bijvoorbeeld een schroevendraaier of een munt.

Breng de batterijklep omhoog en haal hem eraf. Als hij moeilijk los te krijgen is, kunt u hem met een smal stuk gereedschap voorzichtig omhoog wrikken.

4 **4**



De +-kant van de batterij wijst naar boven. Maak de batterij los door op de zijkant ervan te drukken en hem vervolgens eruit te pakken.

5 **5**



Plaats een nieuwe batterij met de pluszijde (+) omhoog. Vermijd de batterijcontacten van de sleutel met uw vingers aan te raken.

Plaats de zijkant van de batterij onder de twee plastic pallen aan de andere kant.

Druk vervolgens de batterij naar beneden, zodat die door de bovenste plastic pal op zijn plek wordt gehouden.

**i** N.b.

Gebruik batterijen met de aanduiding CR2032, 3 V.

**i** N.b.

Volvo beveelt aan dat vervangende batterijen voor de sleutel voldoen aan UN Manual of Test and Criteria, Part III, sub-section 38.3. De meegeleverde batterijen of door een erkende Volvo-werkplaats vervangen batterijen voldoen aan hetzelfde criterium.

6 **6**



Plaats de batterijklep terug en draai die rechtsom naar de stand CLOSE.

7 **7**





Monteer de behuizing van de achterkant terug, net als bij het losmaken maar dan in omgekeerde volgorde. Op de behuizing van de achterkant staat geen logo. Druk de behuizing vast zodat er een klikgeluid hoorbaar is en schuif hem vervolgens nog een paar millimeter verder naar de oorspronkelijke positie.

- Nog een klik geeft aan dat de behuizing weer in positie vastzit. Er moeten geen kiertjes meer zijn.

8 **8**



Draai de sleutel om en monteer de behuizing van de voorkant op dezelfde manier als die van de achterkant.

#### **Waarschuwing**

Controleer of de batterij correct geplaatst is met de + en - aan de juiste kant. Haal als de sleutel langere tijd niet zal worden gebruikt de batterij eruit om batterijlekkage en beschadiging te voorkomen. Beschadigde of lekkende batterijen kunnen bij contact met de huid een bijtend effect hebben en letsel veroorzaken. Draag daarom handschoenen bij het werken met beschadigde batterijen.

- Houd batterijen buiten bereik van kinderen.
- Laat de batterijen niet ergens liggen. Ze kunnen namelijk door kinderen of huisdieren worden ingeslikt.
- Batterijen mogen niet uit elkaar worden gehaald, worden kortgesloten of in open vuur worden gegooid.
- Laad niet-oplaadbare batterijen niet op. Ze kunnen ontploffen.
- Controleer regelmatig producten met batterijen op beschadigingen.

Als er tekenen zijn van beschadigingen of beginnende lekkage van de sleutel of de batterij ervan moet de sleutel niet worden gebruikt. Houd defecte producten buiten bereik van kinderen.

#### **Belangrijk**

Uitgewerkte accu's moeten op een milieuvriendelijke manier worden gerecycled.

\* Optie/accessoire.

## 19.7.2. Overbelasting van de startaccu

De inhoud van deze handleiding geeft de status van de gebruikershandleiding weer op het moment van drukken en is mogelijk niet volledig geldig in toekomstige gevallen. Raadpleeg voor meer informatie de eerste pagina voor de volledige disclaimer.

Een hoog stroomverbruik zonder dat de auto de mogelijkheid krijgt om de startaccu op te laden, leidt tot een geringe ladingstoestand voor de accu en het beperken of uitschakelen van bepaalde elektrische functies. Als de ladingstoestand van de accu onder een bepaalde limiet zakt, kan de auto niet zonder starthulp of opladen met een externe lader worden gestart.

Er zijn meerdere maatregelen die het stroomverbruik verminderen. Laat het contactslot niet te lang achtereen in stand II staan, wanneer de auto is uitgeschakeld. Gebruik in plaats daarvan contactslotstand I die minder stroom verbruikt. Schakel onderdelen/systemen die veel stroom nemen uit, wanneer de auto niet rijdt. Voorbeelden van dergelijke onderdelen/systemen zijn:

- interieurventilator
- koplampen
- ruitenwisser
- audiosysteem
- accessoires die in de auto worden aangesloten.

Bij een geringe ladingstoestand van de accu verschijnt er een melding op het bestuurdersdisplay. De energiebesparingsfunctie schakelt vervolgens bepaalde onderdelen/systemen uit of verlaagt de belasting van de accu door bijvoorbeeld de interieurventilator lager te zetten en het audiosysteem uit te schakelen.

- 1 Laad de startaccu dan op door de auto te starten en de motor minstens 15 minuten te laten draaien – de startaccu wordt beter opgeladen tijdens het rijden dan bij stilstand met een stationair draaiende motor.

Als de ladingstoestand van de accu na deze maatregelen nog steeds gering is, moet de auto door een werkplaats worden gecontroleerd. Geadviseerd wordt een erkende Volvo-werkplaats.

 **N.b.**

Een hoge stroomafname kan ertoe leiden dat de ladingstoestand van de accu laag wordt, en dat beperkt tijdelijk het Start/Stop-systeem. De motor start dan automatisch zonder dat de bestuurder zijn voet van het rempedaal haalt.

## 19.7.3. Starthulp met andere accu

Als de startaccu van de auto (12 V) uitgeput is, kunt u het elektrische systeem van de auto starten met stroom van een hulpaccu.

Als de accu met de spanning 12 V (de startaccu) leeg is, kan het elektrische systeem van de auto worden gestart via starthulp met startkabels en een andere auto. Als de hybride-accu ook leeg is, moet die worden geladen met een laadkabel na het starten

van het elektrische systeem om de motor te kunnen starten.

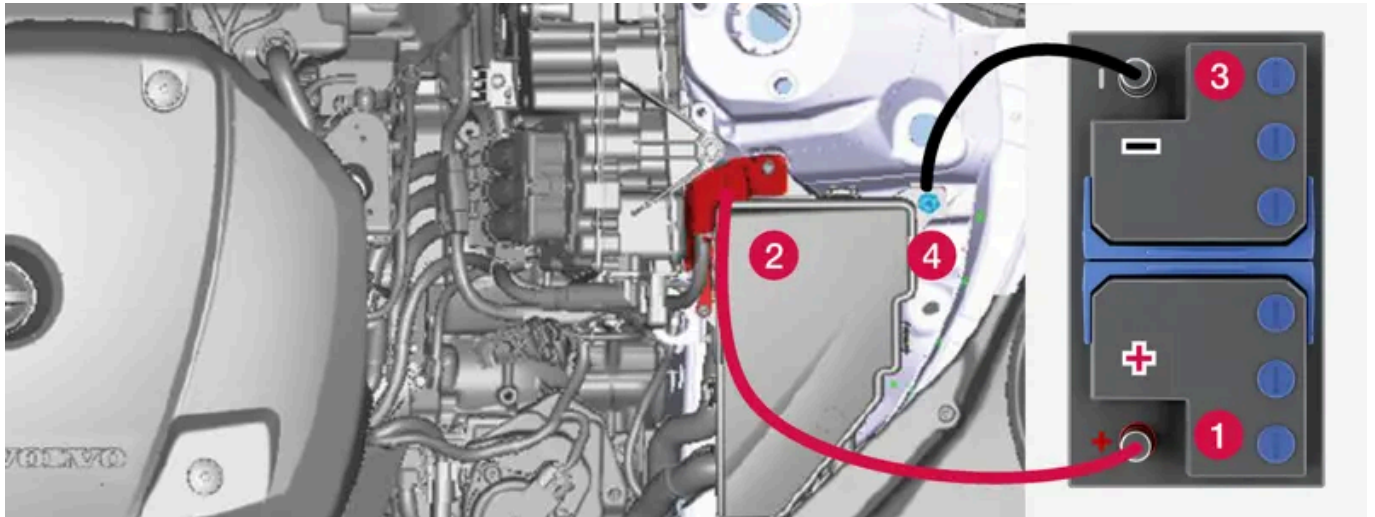

Laadpunten voor starthulp van eigen auto. Het uiterlijk van de motorruimte kan variëren; dit is afhankelijk van het model en het uitrustingsniveau.

**!** **Belangrijk**

De laadpunten van de auto zijn alleen bestemd voor starthulp van de eigen auto. Gebruik ze niet voor het starten van andere auto's; de zekering van het laadcircuit kan overbelast raken en daardoor uitvallen.

Als een zekering overbelast raakt, verschijnt de melding **12V-accu Zekering defect Service vereist** op het bestuurdersdisplay. Volvo adviseert u contact op te nemen met een erkende Volvo-werkplaats.

Als u een hulpaccu gebruikt bij het starten wordt geadviseerd de volgende stappen aan te houden om kortsluiting en andere schade te voorkomen:

- 1 Zet het elektrische systeem van de auto in de contactslotstand 0.
- 2 Controleer of de hulpaccu een spanning heeft van 12 V.
- 3 Als de accu in een andere auto is gemonteerd, moet u de motor van die auto afzetten en ervoor zorgen dat de auto's elkaar niet raken.
- 4 Bevestig de ene klem van de rode startkabel aan de pluspool (1) van de hulpaccu.

**!** **Belangrijk**

Wees voorzichtig bij het aansluiten van de startkabels om kortsluiting en contact met andere onderdelen in de motorruimte te voorkomen.

- 5 Open de afdekking (2) van het positieve laadpunt.
- 6 Bevestig de andere klem van de rode startkabel aan het positieve laadpunt (2).
- 7 Bevestig de ene klem van de zwarte startkabel aan de minpool (3) van de hulpaccu.

De inhoud van deze handleiding geeft de status van de gebruikershandleiding weer op het moment van drukken en is mogelijk niet volledig geldig in toekomstige gevallen. Raadpleeg voor meer informatie de eerste pagina voor de volledige disclaimer.

- 8 Bevestig de andere klem van de zwarte startkabel aan het negatieve laadpunt (4).
- 9 Controleer of de aansluitklemmen van de startkabels goed vastzitten om te voorkomen dat er tijdens de startpoging vonken ontstaan.
- 10 Start de motor van de hulpauto en laat die auto ongeveer een paar minuten draaien met een toerental hoger dan normaal, ongeveer 1500 tpm.
- 11 Start de motor van uw auto. Verleng de laadtijd tot 10 minuten als startpoging mislukt en probeert het daarna opnieuw.

 **N.b.**

Bij motorstart in normale omstandigheden wordt doorgaans de elektrische aandrijving gebruikt – de benzinemotor blijft uitgeschakeld. Dit betekent dat de elektromotor “gestart” en de auto rijklaar is, wanneer u de startknop rechtsom hebt omgedraaid. Ter bevestiging dat de elektromotor is gestart, doven de controlesymbolen op het bestuurdersdisplay en gaat het gekozen thema branden.

 **Belangrijk**

Raak de aansluitingen tussen de kabel en de auto niet aan tijdens het starten. Er bestaat namelijk gevaar voor vonkvorming.

- 12 Verwijder de startkabels in omgekeerde volgorde – eerst de zwarte kabel en daarna de rode.

Zorg dat geen van de aansluitklemmen aan de zwarte startkabel contact kan maken met het positieve laadpunt van de auto, de pluspool van de hulpaccu of de aangesloten klem van de rode startkabel.

 **Waarschuwing**

- De startaccu kan het zeer explosieve knalgas produceren. Eén enkele vonk, veroorzaakt door een onjuiste aansluiting van een startkabel, kan volstaan om de accu tot ontploffing te brengen.
- Sluit de startkabels niet aan op een component van het brandstofsysteem of op bewegende onderdelen. Pas op voor hete motoronderdelen.
- De startaccu bevat tevens zwavelzuur dat ernstige chemische brandwonden kan veroorzaken.
- Als u accuzuur in uw ogen krijgt of op uw huid of kleren morst, moet u onmiddellijk met grote hoeveelheden water spoelen. Neem onmiddellijk contact op met een arts, als u accuzuur in uw ogen krijgt.
- Rook niet in de buurt van de accu.

 **N.b.**

U kunt de auto niet starten bij een uitgeputte hybride-accu.

## 19.7.4. Accu's en stroomvoorziening

De eigen stroomvoorziening van de auto vindt plaats met verschillende accu's en componenten. Deze maken de elektrische functies van de auto mogelijk.

Het primaire elektrische systeem van de auto werkt met 12V-spanning en drijft de elektrische uitrusting aan.

Voor elektrische aandrijving heeft de auto naast het primaire elektrische systeem een hoogvoltsysteem.

### **Waarschuwing**

Tal van auto-onderdelen werken op hoogvoltspanning wat gevaarlijk kan zijn bij onoordeelkundig werk. Raak geen onderdelen aan, wanneer dat niet uitdrukkelijk in de gebruikershandleiding staat aangegeven.

## Accu's

Om verschillende componenten van stroom te voorzien, is uw auto uitgerust met:

- een 12V-startaccu die het primaire elektrische systeem van de auto aandrijft
- een hybride-accu voor elektrische aandrijving van de auto.





## 19.7.5. Accu's recyclen



Uitgewerkte accu's moeten op een milieuvriendelijke manier worden gerecycled.

Neem contact op met een werkplaats bij twijfel over de juiste manier van verwerken van dergelijk afval - geadviseerd wordt een erkende Volvo-werkplaats. De hybride-accu mag uitsluitend door erkend werkplaatspersoneel worden gehanteerd.

## 19.7.6. Symbolen op de accu's

Op de accu's zitten symbolen die informatie verstrekken en waarschuwen.

	Draag een veiligheidsbril.
	Zie voor meer informatie de gebruikershandleiding die bij de auto hoort.
	Bewaar accu's buiten het bereik van kinderen.
	De accu bevat een bijtend zuur.

	Vermijd vonken en open vuur.
	Explosiegevaar.
	Bestemd voor inzameling.

## 19.7.7. Hybride-accu

De hybride-accu drijft de elektromotor van de auto aan en wordt via de laadaansluiting van de auto geladen.

 **N.b.**

U kunt de auto niet starten bij een uitgeputte hybride-accu.

Als zowel de startaccu als de hybride-accu leeg zijn, moet u beide accu's opladen. Het is niet mogelijk om in een dergelijk geval alleen de hybride-accu op te laden. De hybride-accu kan alleen worden opgeladen als de startaccu een bepaalde ladingsgraad heeft.

 **Waarschuwing**

Een hybride-accu mag alleen worden vervangen door de werkplaats. Een erkende Volvo-werkplaats wordt aanbevolen.

## Levensduur en capaciteit van de hybride-accu

De capaciteit van de hybride-accu neemt na verloop van tijd en met het gebruik af, wat kan leiden tot extra gebruik van de verbrandingsmotor, met als gevolg een verhoogd brandstofverbruik en een kleinere actieradius bij elektrisch rijden.

## Koelvloeistof

Het koelsysteem van de hybride-accu is voorzien van een apart expansiereservoir.

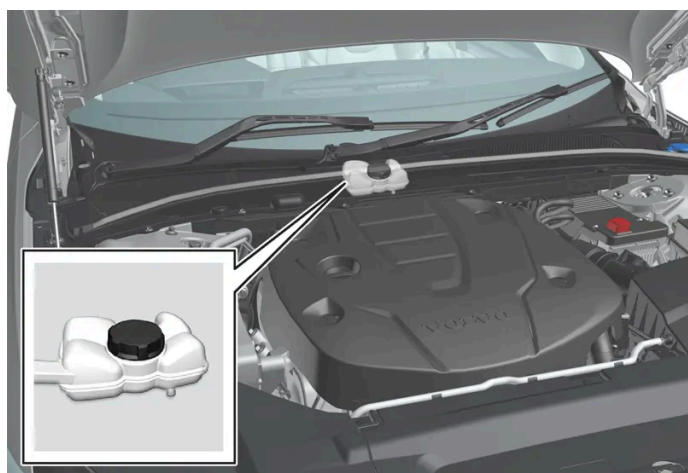

De inhoud van deze handleiding geeft de status van de gebruikershandleiding weer op het moment van drukken en is mogelijk niet volledig geldig in toekomstige gevallen. Raadpleeg voor meer informatie de eerste pagina voor de volledige disclaimer.

 **Belangrijk**

Het bijvullen van een hybride-accu met koelvloeistof mag alleen worden uitgevoerd door de werkplaats. Een erkende Volvo-werkplaats wordt aanbevolen.

## Specificaties van de hybride-accu

**Soort:** Lithiumion

**Totale energiecapaciteit:** 18,8 kWh

### 19.7.8. Startaccu

De startaccu drijft het primaire elektrische systeem van de auto aan en dat is inclusief de meeste elektrische uitrusting. Voor het starten van de verbrandingsmotor wordt de hybride-accu gebruikt.

De startaccu is een 12V-accu die is geconstrueerd om de specifieke elektrische systemen en functies van het automodel aan te drijven.

- Koppel de startaccu nooit los, terwijl de motor draait.
- Controleer of de kabels van de startaccu op de juiste manier zijn aangesloten en stevig vastzitten.

 **Belangrijk**

Bij bepaalde modellen is de accu bevestigd met een spanband. Let op dat de spanband altijd goed strak zit.

 **Belangrijk**

Bij vervanging van de accu moet u erop letten dat u een accu van dezelfde afmetingen, met hetzelfde koudstartvermogen en van hetzelfde type gebruikt als de originele accu (zie de sticker op de accu). Volvo adviseert om accu's door een erkende Volvo-werkplaats te laten vervangen.

 **Waarschuwing**

Als de startaccu losgekoppeld is geweest, werkt de automatische openings-/sluitingsfunctie pas weer naar behoren nadat deze is gereset. Resetten is nodig om de inklebbeveiliging te laten werken.

### **Waarschuwing**

- De startaccu kan het zeer explosieve knalgas produceren. Eén enkele vonk, veroorzaakt door een onjuiste aansluiting van een startkabel, kan volstaan om de accu tot ontploffing te brengen.
- Sluit de startkabels niet aan op een component van het brandstofsysteem of op bewegende onderdelen. Pas op voor hete motoronderdelen.
- De startaccu bevat tevens zwavelzuur dat ernstige chemische brandwonden kan veroorzaken.
- Als u accuzuur in uw ogen krijgt of op uw huid of kleren morst, moet u onmiddellijk met grote hoeveelheden water spoelen. Neem onmiddellijk contact op met een arts, als u accuzuur in uw ogen krijgt.
- Rook niet in de buurt van de accu.

## De levensduur en capaciteit van de startaccu

De levensduur van de startaccu wordt door meerdere factoren beïnvloed, o.a. aantal starts, ontladingen, rijstijl, rijomstandigheden en klimaatomstandigheden. De startcapaciteit van de accu neemt in de loop van de tijd geleidelijk af. Ook zeer lage temperaturen beperken de startcapaciteit.

De ladingstoestand van de accu kan laag worden als de auto langere tijd niet wordt gebruikt of als er slechts kleine stukjes worden gereden.

Om de startaccu in goede staat te houden, wordt aanbevolen om minimaal 15 minuten per week te rijden of de accu aan te sluiten op een acculader met automatisch onderhoudsladen. Een startaccu die constant volledig opgeladen wordt gehouden, heeft een maximale levensduur.

## Positie

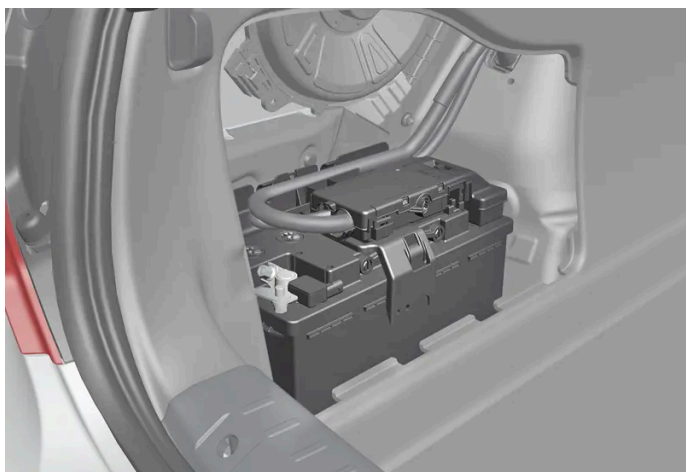

De startaccu zit in de kofferbak.

## Specificaties van de startaccu

Accutype	H8 AGM
Spanning (V)	12
Koudestartvermogen <sup>[1]</sup> – CCA <sup>[2]</sup> (A)	850
Afmetingen, l×b×h	353×175×190 mm (13,9×6,9×7,5 inch)
Capaciteit (Ah)	95

De inhoud van deze handleiding geeft de status van de gebruikershandleiding weer op het moment van drukken en is mogelijk niet volledig geldig in toekomstige gevallen. Raadpleeg voor meer informatie de eerste pagina voor de volledige disclaimer.



[1] Volgens EN-norm.

[2] Cold Cranking Amperes.

---

## 19.8. Service

---

### 19.8.1. Onderhoud aan klimaatregeling

Service en reparatie aan het aircosysteem mogen uitsluitend door een erkende werkplaats worden uitgevoerd.

#### Storingen opsporen en verhelpen

De airconditioning bevat een fluorescerend traceermiddel. Bij zoeken naar lekken moet ultraviolet licht worden gebruikt.

Volvo adviseert u contact op te nemen met een erkende Volvo-werkplaats.

De klimaatregeling van de auto maakt afhankelijk van de markt gebruik van het freonvrije koudemiddel R1234yf of R134a. Op een sticker aan de binnenkant van de motorkap staat aangegeven welk koudemiddel er in de klimaatregeling van de auto zit.

#### **Waarschuwing**

In het aircosysteem zit koudemiddel R134a onder druk. Service en reparatie aan het systeem mogen uitsluitend door een opgeleide en bevoegde monteur worden uitgevoerd.

#### **Waarschuwing**

In de airco-installatie zit koudemiddel R1234yf onder druk. Conform de SAE-norm J2845 ("Technician Training for Safe Service and Containment of Refrigerants Used in Mobile A/C System") mogen service en reparatie aan het koudemiddelsysteem alleen worden uitgevoerd door een daartoe bekwaam en bevoegd technicus om de veiligheid van het systeem te garanderen.

---

### 19.8.2. Serviceprogramma van Volvo

Om de verkeersveiligheid, bedrijfszekerheid en betrouwbaarheid van de auto op een hoog peil te houden, dient u de voorschriften van het Serviceprogramma van Volvo op te volgen zoals die omschreven staan in het Service- en garantieboekje van Volvo.

Volvo adviseert u om service- en onderhoudswerkzaamheden over te laten aan een erkende Volvo-werkplaats. Volvo-werkplaatsen beschikken over het vereiste personeel, het speciale gereedschap en de servicehandboeken om u optimale servicekwaliteit

De inhoud van deze handleiding geeft de status van de gebruikershandleiding weer op het moment van drukken en is mogelijk niet volledig geldig in toekomstige gevallen. Raadpleeg voor meer informatie de eerste pagina voor de volledige disclaimer.

te kunnen bieden.

 **Belangrijk**

Om de garantie van Volvo te laten gelden, moet u het Service- en garantieboekje controleren en volgen.

## Service en reparatie

Voer regelmatig onderhoud uit aan de auto. Houd de door Volvo geadviseerde onderhoudsintervallen aan.

Laat eventuele controles en reparaties over aan een erkende werkplaats.

 **Waarschuwing**

Deze auto niet zélf repareren. Losgeraakte stroomkabels en/of onderdelen mogen alleen worden aangesloten door een erkende werkplaats – geadviseerd wordt een erkende Volvo-werkplaats.

## Laadkabel met regeleenheid

 **Belangrijk**

Probeer de regeleenheid niet te modificeren.

# 19.9. Autostatus

## 19.9.1. Autostatus

Informatie over de algemene status van de auto kan worden weergegeven op het middendisplay.

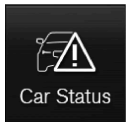

**Auto status** wordt geopend in het appscherm van het middendisplay. De tabbladen worden weergegeven:

- **Berichten** - statusmeldingen
- **Status** – controle van het motoroliepeil en het AdBlue-peil <sup>[1]</sup>
- **TPMS** - controle van de bandenspanning
- **Afspraken** – voertuiginformatie <sup>[2]</sup>

<sup>[1]</sup> AdBlue Geldt voor een auto met dieselmotor.

<sup>[2]</sup> Geldt voor bepaalde markten.

---

## 19.9.2. Autogegevens naar de werkplaats sturen

U kunt op ieder gewenst moment autogegevens<sup>[1]</sup> naar de werkplaats sturen, bijv. als u een werkplaatsafspraak boekt en de werkplaats wilt helpen bij het inplannen van het bezoek. Autogegevens versturen is niet hetzelfde als een werkplaatsafspraak maken.

- 1 Open de app **Auto status** vanuit het appscherm op het middendispley.
  - 2 Tik op **Afspraken**.
  - 3 Tik op **Autodata verzenden**.
- Boven aan het middendispley verschijnt een melding dat er autogegevens worden verzonden. U kunt de gegevensoverdracht annuleren door op het kruisje in de activiteitsindicator te drukken. De gegevens worden verstuurd via de internetverbinding<sup>[2]</sup> van de auto.

De autogegevens zijn opvraagbaar voor alle dealers die over het voertuigidentificatienummer (VIN<sup>[3]</sup>) beschikken.

### Onderdelen van de autogegevens

De gegevens die worden verstuurd zijn de laatst vastgelegde gegevens (tijdens het laatste gebruik van de auto) en bestaan uit informatie over het volgende:

- servicebehoefte
- tijd sinds laatste servicebeurt
- functiestatus
- vloeistofpeilen
- kilometerstand
- identificatienummer van de auto (VIN<sup>[3]</sup>)
- softwareversie van de auto
- diagnosegegevens van de auto.

<sup>[1]</sup> Geldt voor bepaalde markten.

<sup>[2]</sup> Bij gebruik van internet vindt gegevensuitwisseling (dataverkeer) plaats, waarvoor mogelijk extra kosten in rekening worden gebracht.

<sup>[3]</sup> Vehicle Identification Number.

## 19.10. Download Center

---

### 19.10.1. Download Center

In de app Download Center op het middendispley van de auto kunt u software<sup>[1]</sup> zoals apps en kaarten beheren.

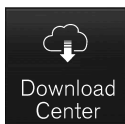
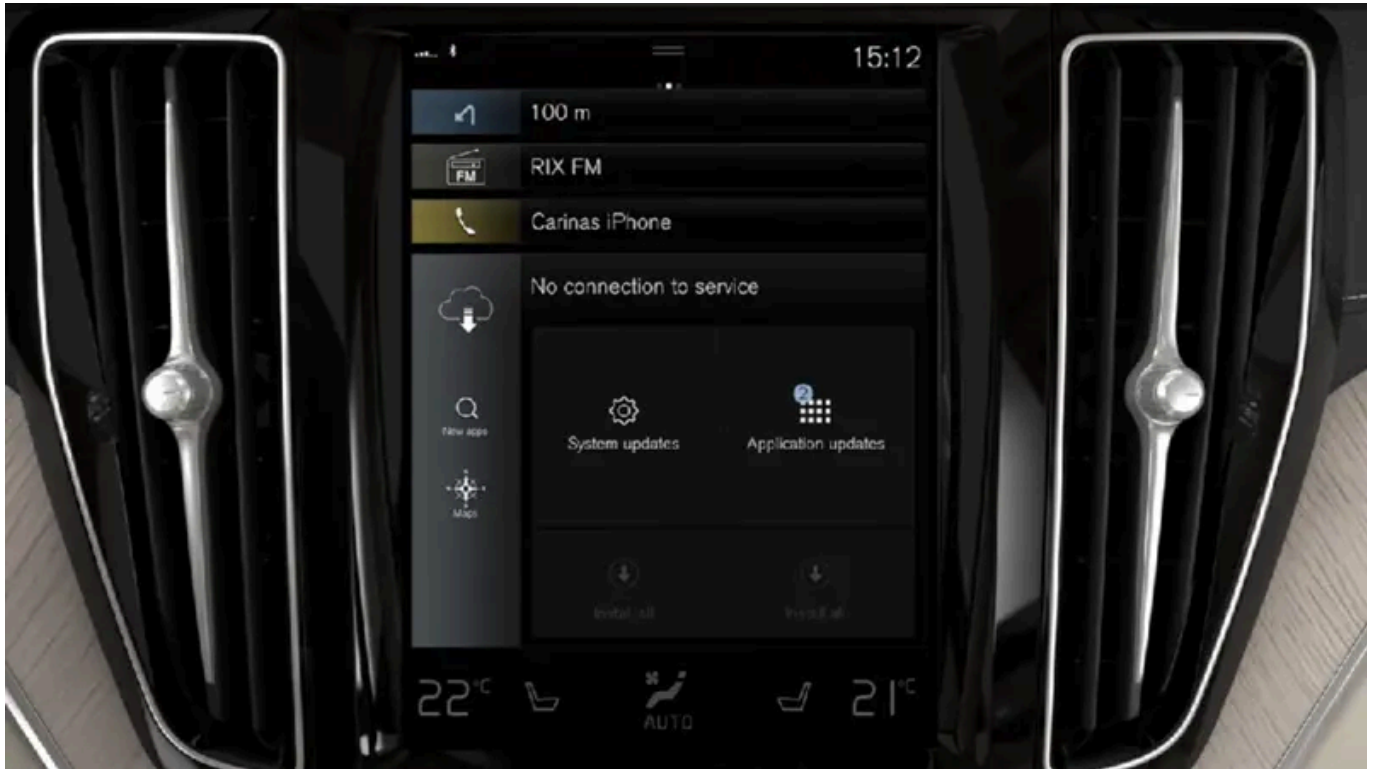

Download Center start u vanaf het appscherm op het middendispley. Met de app kunt u:

- zoeken naar bepaalde software en deze updaten
- kaartgegevens bijwerken voor Sensus Navigation \*
- apps downloaden, bijwerken en verwijderen.

<sup>[1]</sup> Bij gebruik van internet vindt gegevensuitwisseling (dataverkeer) plaats, waarvoor mogelijk extra kosten in rekening worden gebracht.

\* Optie/accessoire.

---

### 19.10.2. Software updaten via Download Center

Bepaalde software, bijv. apps en kaarten, kan via Download Center worden geüpdatet als de auto een internetverbinding heeft<sup>[1]</sup>.

Als er een nieuwe software-update is, wordt de melding **Nieuwe softwareupdates beschikbaar** Zie **Download Center** in het statusveld op het middendisplay weergegeven.

## Op updates controleren



- 1 Ga naar **Download Center** in het appscherm van het middendisplay.
  - Er start een zoekactie. Als er sinds het opstarten al een zoekactie is uitgevoerd, moet het systeem opnieuw worden opgestart om een nieuwe zoekactie te kunnen doen. Als er al een installatie wordt uitgevoerd, vindt er geen zoekactie plaats. Selecteer het softwaregebied om te kijken welke updates er beschikbaar zijn.

## Update starten

- 1 Selecteer een van de installatieopties in de lijst van beschikbare updates in Download Center.
  - Er wordt begonnen met het downloaden van de geselecteerde software. Tijdens het downloaden kan de update worden onderbroken door op het kruisje bij de geselecteerde software te drukken. Als de download klaar is en begonnen is met de installatie, kan de update niet meer worden onderbroken.

### **N.b.**

Tijdens het downloaden kan de snelheid voor andere verbonden diensten worden beïnvloed. De download kan worden onderbroken en later weer worden hervat. U kunt ook de update voorrang geven door andere verbonden diensten, bijvoorbeeld webradio, uit te schakelen.

### **N.b.**

Als het contact wordt uitgeschakeld en er wordt uitgestapt, wordt de update hervat bij de volgende keer dat de auto wordt gebruikt.

<sup>[1]</sup> Bij gebruik van internet vindt gegevensuitwisseling (dataverkeer) plaats, waarvoor mogelijk extra kosten in rekening worden gebracht.

## 19.10.3. Tips bij problemen met updates via Download Center

Bij een auto die is aangesloten op internet<sup>[1]</sup> zijn meerdere autosystemen rechtstreeks vanaf het middendisplayscherm te bedienen. Hier volgt een overzicht van enkele veelvoorkomende vragen en antwoorden.

### Geen verbinding met de dienst

Als de melding **Geen verbinding met service** verschijnt, betekent dit dat er geen verbinding is met de dienst. Er zijn meerdere oorzaken te bedenken voor het feit dat er geen verbinding is. Hier volgt een lijst met mogelijke oorzaken en oplossingen.

#### Uw auto heeft geen internetverbinding

Zorg op een van de onderstaande manieren ervoor dat uw auto een actieve internetverbinding heeft:

- Wi-Fi
- met Bluetooth verbonden telefoon
- automodem (P-SIM)

Start de app vervolgens opnieuw door terug te gaan naar het startscherm en vervolgens op **Download Center** te tikken.

#### Er is een actieve internetverbinding, maar de applicatiemanager is niet beschikbaar

Start de app opnieuw door terug te gaan naar het startscherm en vervolgens op **Download Center** te tikken. Er wordt een nieuwe zoekopdracht gestart, waarbij een aanvraag naar de applicatiemanager wordt gestuurd. Als de foutmelding 12 uur lang herhaaldelijk verschijnt, is de dienst mogelijk tijdelijk onbereikbaar of wegens onderhoud niet beschikbaar. Neem voor meer hulp contact op met de Volvo-dealer of de helpdesk van Volvo Cars, als de fout langer dan 48 uur aanhoudt.

### U hebt de dienst 12 maanden niet gebruikt

Als u de dienst **Download Center** 12 maanden lang niet hebt gebruikt, zal de eerstvolgende keer dat u de dienst gebruikt de activering langer (zo'n 60 seconden) duren. Een volgende keer dat u de applicatiemanager gebruikt, zal de activering sneller verlopen (op voorwaarde dat er minder dan 12 maanden zijn verstreken sinds het laatste gebruik).

### De internetverbinding van de auto valt weg tijdens de update

Als de internetverbinding van de auto wegvalt tijdens een lopende update, is het zaak de internetverbinding te controleren en de functie opnieuw te starten.

### Als een lopende update of download vastloopt, ondanks dat de auto opnieuw is gestart

Als een lopende update vastloopt, ondanks dat de auto opnieuw is gestart, kunt u een werkplaats<sup>[2]</sup> bezoeken om het probleem te laten verhelpen.

### Te veel apps geïnstalleerd

Er is maximaal 10 GB aan ruimte voor apps. Als de ruimte vol is, zijn rechtstreekse updates vanuit de auto niet mogelijk. Bij opslag van grote hoeveelheden offline muziek kan het vol raken. Maak ruimte vrij door bijvoorbeeld een app of opgeslagen offline muziek te verwijderen.

## Als het infotainmentsysteem spontaan opnieuw opstart tijdens een lopende installatie/update

Als het infotainmentsysteem van de auto spontaan opnieuw opstart tijdens een lopende installatie van een app of een systeemupdate, kunt u proberen of u de app of de systeemupdate opnieuw kunt installeren. Als dat geen soelaas biedt, breng dan voor verdere hulp een bezoek aan een werkplaats <sup>[2]</sup>.

## Als een kaartupdate blijft steken bij de melding Schakel motor uit, verlaat auto

Als u bij het verrichten van een kaartupdate de melding **Schakel motor uit, verlaat auto** krijgt en de melding na het opnieuw starten niet verdwijnt, breng dan voor verdere hulp een bezoek aan een werkplaats <sup>[2]</sup>. Indien mogelijk kunt u ook 14 dagen wachten, dan verdwijnt het bericht vanzelf.

## Meer hulp

Als u geen antwoord hebt kunnen vinden op uw vragen en meer hulp nodig hebt, kunt u contact opnemen met de Volvo-dealer of de helpdesk van Volvo Cars.

### N.b.

Bij het uitschakelen van het contact en het verlaten van de auto wordt een lopende update mogelijk onderbroken. U hoeft echter niet te wachten totdat de update voltooid is, omdat de update een volgende keer dat u de auto gebruik wordt voortgezet.

### N.b.

Het downloaden van data kan van invloed zijn op andere diensten die gebruikmaken van gegevensuitwisseling, zoals de internetradio. Als u deze invloed op andere diensten als hinderlijk ervaart, kunt u het downloaden annuleren. Het is ook mogelijk om andere diensten te annuleren of tijdelijk te onderbreken.

<sup>[1]</sup> Bij gebruik van internet vindt gegevensuitwisseling (dataverkeer) plaats, waarvoor mogelijk extra kosten in rekening worden gebracht.

<sup>[2]</sup> Geadviseerd wordt een erkende Volvo-werkplaats.

---

## 19.11. Aanbevolen onderhoud van de gecombineerde camera en radarsensoren

De gecombineerde camera en radarsensoren werken alleen naar behoren wanneer u deze ontdoet van vuil, ijs en sneeuw en ze regelmatig reinigt met water en autoshampoo.

**i** N.b.

Vuil, sneeuw en ijs op de sensoren kunnen aanleiding geven tot onterechte waarschuwingssignalen, tot systeembependingen of ervoor zorgen dat het systeem niet meer werkt.

Op de volgende afbeeldingen zijn de oppervlakken gemarkeerd die schoon moeten worden gehouden. Dit geldt zowel voor de linker- als rechterkant van de auto.

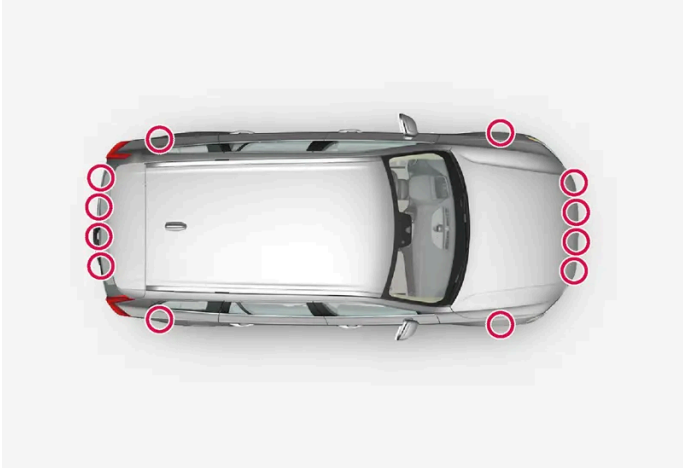

Positie van de parkeersensoren rond de auto



Positie van de voorste gecombineerde camera en radarsensoren



Locatie van de radarsensoren aan de achterzijde

De inhoud van deze handleiding geeft de status van de gebruikershandleiding weer op het moment van drukken en is mogelijk niet volledig geldig in toekomstige gevallen. Raadpleeg voor meer informatie de eerste pagina voor de volledige disclaimer.



- Voor optimale werking is het belangrijk om de oppervlakken vóór de sensoren schoon te houden.
- Bevestig geen voorwerpen, tape of stickers binnen het oppervlak van de sensoren.
- Maak cameralenzen regelmatig schoon met lauw water en autoshampoo. Wees voorzichtig zodat er geen krassen op de lens komen.

 **Belangrijk**

Laat het onderhoud aan rijhulpcomponenten over aan een werkplaats – geadviseerd wordt een erkende Volvo-werkplaats.

## 19.12. Onderhoud van het remsysteem

Controleer de componenten van het remsysteem regelmatig op slijtage.

Om de verkeersveiligheid, bedrijfszekerheid en betrouwbaarheid van de auto op een hoog peil te houden, dient u de service-intervallen van Volvo aan te houden zoals omschreven in het Service- en garantieboekje. Bij vervanging van remblokken en remschijven is de remwerking pas optimaal als de remblokken en remschijven na een paar honderd kilometer (mijl) rijden zijn 'ingesleten'. Compenseer de verminderde remwerking door harder op het rempedaal te trappen. Volvo adviseert om uitsluitend remblokken te monteren die voor uw Volvo zijn goedgekeurd.

 **Belangrijk**

De onderdelen van het remsystemen moeten regelmatig op slijtage worden gecontroleerd.

Informeer bij een werkplaats hoe dat in zijn werk gaat of laat de controle over aan de werkplaats – geadviseerd wordt een erkende Volvo-werkplaats.

## 19.13. Storing

Een storing of afwijking van het normale functioneren van de auto kan worden veroorzaakt door een defect of te maken hebben met de specifieke omstandigheden voor de situatie.

Sommige functies kennen beperkingen in specifieke situaties en werken alleen als aan bepaalde voorwaarden is voldaan. In zo'n geval verschijnen mogelijk informatieve meldingen op het bestuurdersdisplay en middendisplay.

Lees meer over het storingzoeken en de beperkingen van de verschillende functies in de desbetreffende artikelen verderop.

### Als de auto niet meer kan rijden

Activeer de alarmlichten, als de auto onverwacht mocht afslaan in het verkeer. Let op uw veiligheid en rijd de auto zo mogelijk naar een veilige plek. Trek een veiligheidsvest aan en zet vervolgens de gevarendriehoek op om medeweggebruikers tijdig te waarschuwen. Als de oorzaak niet ter plekke kan worden verholpen, schakelt u de weghulp in.

---

## 19.14. Gegevensoverdracht tussen auto en werkplaats via wifi

Volvo-werkplaatsen hebben een speciaal wifi-netwerk voor gegevensoverdracht tussen de auto en de werkplaats. De auto wordt met behulp van de knoppen op de sleutel aangesloten. Het is dus belangrijk om bij een bezoek aan de werkplaats een sleutel met knoppen mee te nemen.

Bij een bezoek aan de werkplaats kan een servicemonteur storingzoeken en software updaten via het netwerk.

### Verbinding maken met sleutel

Als er drie keer op de vergrendelingsknop van de sleutel wordt gedrukt, maakt de auto verbinding met het netwerk van de werkplaats. Het verbinding maken wordt normaal gesproken gedaan door de servicemonteur.

Wanneer de auto verbinding heeft met het wifi-netwerk, verschijnt het symbool  op het middendispley.

Er kan met behulp van de sleutel geen verbinding worden gemaakt met andere wifi-netwerken.

#### **Waarschuwing**

Het is niet toegestaan om in de auto te rijden, wanneer deze aangesloten is op het werkplaatsnetwerk en -systeem.

---

## 19.15. Auto opnemen

Als de auto met een krik omhoog moet worden gebracht, is het belangrijk om de aangegeven hefpunten op het onderstel van de auto te gebruiken.

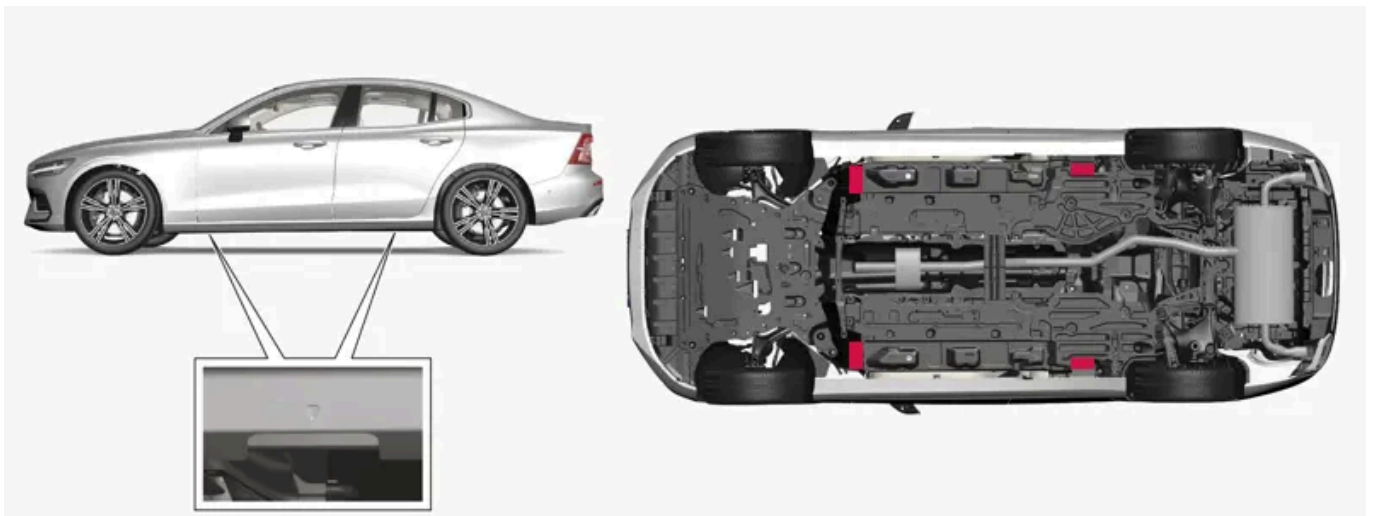

Pijlen langs de onderkant aan de zijkant van de auto geven aan waar de kriksteunpunten/hefpunten (rood gemarkeerd) zitten.

 **N.b.**

Volvo adviseert u alleen de krik te gebruiken die bij de auto hoort. Volg bij gebruik van een andere krik dan door Volvo geadviseerd de aanwijzingen die bij deze krik werden geleverd.

De normale krik van de auto is alleen bestemd voor sporadisch en kortstondig gebruik zoals bij het verwisselen van een lekke band. Als de auto vaker moet worden opgekrikt of voor langere tijd zoals bij het onderling roteren van de banden wordt het gebruik van een garagekrik geadviseerd. Volg in dat geval de gebruiksaanwijzing van de desbetreffende krik.

 **Waarschuwing**

- Activeer de parkeerrem en zet de keuzehendel in de parkeerstand (P).
- Blokkeer de wielen die op de grond staan met grote houtblokken of grote stenen.
- Controleer of de krik onbeschadigd is, of de schroefdraden goed zijn gesmeerd en of deze vrij van vuil is.
- Controleer of de krik op een vaste en vlakke ondergrond staat die niet glad is en niet helt.
- De krik moet op de juiste wijze in het kriksteunpunt zijn bevestigd.
- Leg nooit iets tussen de krik en de ondergrond of tussen de krik en het kriksteunpunt van de auto.
- Laat nooit passagiers in een auto zitten die op een krik staat.
- Bij het verwisselen van een wiel langs de kant van de weg dienen eventuele passagiers op veilige afstand te gaan staan.
- Gebruik bij het verwisselen van banden de krik die bij de auto hoort. Bok de auto op bij alle andere werkzaamheden.
- Kruip nooit onder de auto en zorg ervoor dat er geen lichaamsdelen onder de auto zitten als die met een krik omhoog wordt gebracht.

 **Waarschuwing**

Als de auto met behulp van een garagekrik omhoog wordt gebracht, moet deze onder een van de vier hefpunten worden geplaatst. Plaats de garagekrik zorgvuldig, zodat de auto er niet vanaf kan glijden. Zorg dat de krikplaat is voorzien van een rubberbescherming, zodat de auto stabiel staat en niet wordt beschadigd. Gebruik altijd bokken of iets dergelijks.

Als de krik\* niet wordt gebruikt, moet deze in zijn opbergruimte onder de vloer van de laadruimte worden bewaard.

Lees alle instructies door voordat u begint. Pak al het te gebruiken gereedschap voordat de auto wordt opgenomen.

- 1 Plaats een gevarendriehoek en schakel de alarmlichten in, bijvoorbeeld als u een wiel moet verwisselen langs een drukke weg.
- 2 Haal de parkeerrem aan en schakel stand P in of schakel de eerste versnelling in bij een auto met een handgeschakelde versnellingsbak.

**i** N.b.

Geldt voor auto's met niveauregeling\*: Als de auto is voorzien van luchtvering, moet deze worden uitgeschakeld voordat u de auto opneemt.

- 3 Plaats wielblokken voor en achter de wielen die op de grond blijven staan. Gebruik daarvoor bijvoorbeeld grote blokken hout of grote stenen.
- 4 Plaats de krik of hefarmen onder de voorziene steunpunten in het onderstel van de auto. Pijlen langs de onderkant aan de zijkant van de auto geven aan waar de kriksteunpunten/hefpunten zitten. Er zitten aan beide zijden van de auto twee kriksteunpunten. Bij elk steunpunt zit een uitsparing voor de krik.

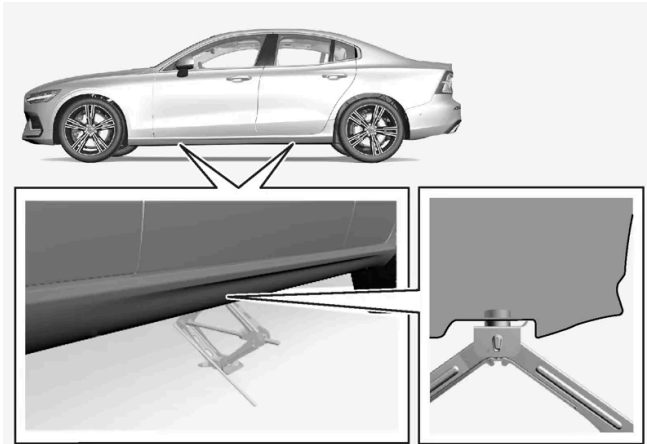

- 5 Plaats de krik onder het te gebruiken bevestigingspunt op de grond; een stevige ondergrond die niet glad is.
- 6 Breng de krik omhoog totdat deze goed zit en contact maakt met het kriksteunpunt van de auto. Controleer of de kop van de krik (of de dragerarmen in een werkplaats) goed in het steunpunt is (zijn) geplaatst, zodat de verhoging in het midden van de kop in de opening in het steunpunt past en of de voet van de krik loodrecht onder het steunpunt staat.
- 7 Draai de krik zo dat de slinger zo ver mogelijk van de zijkant van de auto komt. De armen van de krik staan dan haaks op de rijrichting van de auto.
- 8 Neem de auto zo hoog als nodig is op, afhankelijk van wat er moet gebeuren.

\* Optie/accessoire.

## 20. Specificaties

### 20.1. Maten en gewichten

#### 20.1.1. Trekgewichten en kogeldruk

De trekgewichten en de kogeldruk voor ritten met een aanhangwagen staan in de tabellen.

##### Max. gewicht geremde aanhangwagens

 **N.b.**

Voor een aanhangwagen zwaarder dan 1800 kg wordt geadviseerd een trillingsdemper op de trekhaak te gebruiken.

Motor	Motorcode <sup>[1]</sup>	Max. gewicht geremde aanhangwagens (kg)	Max. kogeldruk (kg)
T6 AWD	B4204T52	2000	100
T8 AWD	B4204T53	2000	100
T8 AWD	B4204T56	2000	100
T8 AWD	B4204T57	2000	100

 **Belangrijk**

Bij ritten met een aanhanger achter de auto is het toegestaan het totale gewicht van de auto (inclusief het trekgewicht) tot 100 kg (220 lbs) te overschrijden, op voorwaarde dat er maximaal 100 km/h (62 mph) wordt gereden. Neem echter altijd de landelijke wetgeving in acht ten aanzien van bijvoorbeeld de snelheid van de combinatie van auto plus aanhanger.

 **N.b.**

Ontbrekende gegevens over het gewicht staan in het bijgeleverde supplement.

##### Max. gewicht ongeremde aanhangwagens

Ongeremde aanhangwagens	
Max. gewicht (kg)	750
Max. kogeldruk (kg)	50

[1] Motorcode, onderdeel- en serienummer van de motor vindt u op de motor.

## 20.1.2. Maten

In de tabel ziet u de maten van de auto wat de lengte, hoogte en dergelijke betreft.

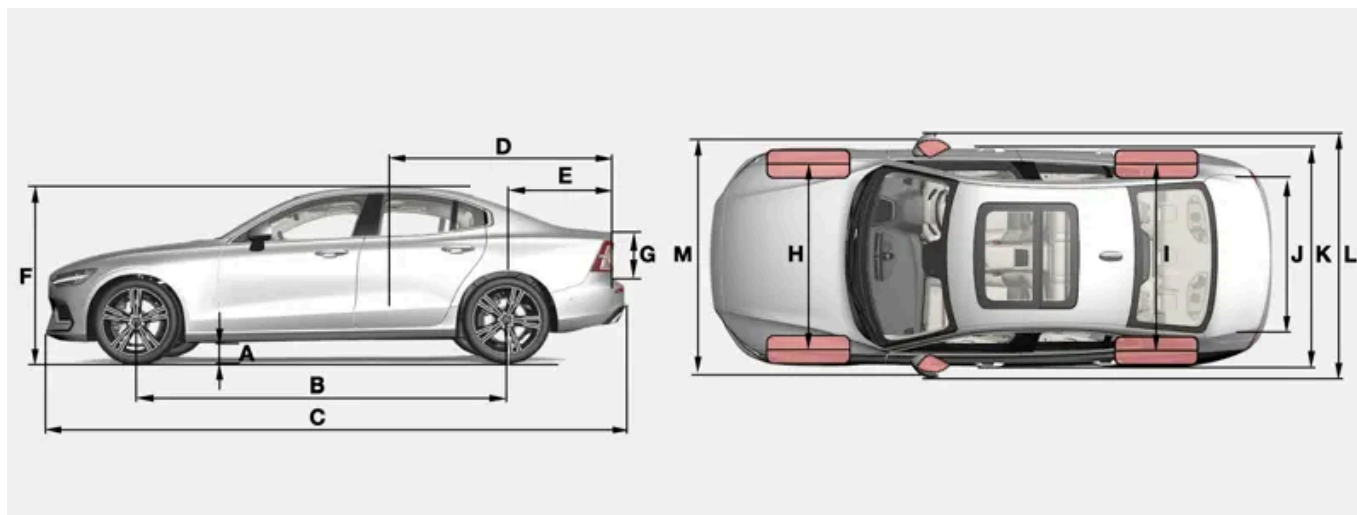

Maten		mm	inch
A	Bodemspeling <sup>[1]</sup>	142	5,6
B	Wielbasis	2872	113,1
C	Lengte	4761	187,4
D	Laadlengte, vloer, achterbank neergeklapt	1797	70,7
E	Laadlengte, vloer	1005	39,6
F	Hoogte <sup>[2]</sup>	1437	56,6
G	Laadhoogte	485	19,1
H	Spoorbreedte vooras	1603 <sup>[3]</sup> 1600 <sup>[4]</sup> 1593 <sup>[5]</sup>	63,1 <sup>[3]</sup> 63,0 <sup>[4]</sup> 62,7 <sup>[5]</sup>
I	Spoorbreedte achteras	1603 <sup>[3]</sup> 1600 <sup>[4]</sup> 1593 <sup>[5]</sup>	63,1 <sup>[3]</sup> 63,0 <sup>[4]</sup> 62,7 <sup>[5]</sup>
J	Laadbreedte, vloer	867	34,1
K	Breedte	1850	72,8
L	Breedte incl. uitgeklapte buitenspiegels	2040	80,3
M	Breedte incl. ingeklapte buitenspiegels	1916	75,4

[1] Bij rijklaar gewicht plus 1 inzittende. (Varieert enigszins afhankelijk van de bandenmaat, chassisopties enz.)

[2] Inclusief antenne op het dak, bij rijklaar gewicht.

[3] Geldt voor een auto met 17 inch velgen.

De inhoud van deze handleiding geeft de status van de gebruikershandleiding weer op het moment van drukken en is mogelijk niet volledig geldig in toekomstige gevallen. Raadpleeg voor meer informatie de eerste pagina voor de volledige disclaimer.

[4] Geldt voor een auto met 18/19 inch velgen.

[5] Geldt voor een auto met 20 inch velgen.

## 20.1.3. Gewichten

Het maximale totaalgewicht staat aangegeven op een sticker in de auto.

Inbegrepen bij het rijklaar gewicht zijn het gewicht van de bestuurder, dat van de brandstoftank die voor 90% gevuld is en dat van de resterende oliën/vloeistoffen.

Het gewicht van de passagiers en de gemonteerde accessoires alsmede de kogeldruk (bij gebruik van een aanhangwagen) zijn van invloed op het laadvermogen en zijn niet inbegrepen bij het rijklaar gewicht.

Toelaatbare maximumbelading = totaalgewicht – rijklaar gewicht.

### N.b.

Het gedocumenteerde rijklaar gewicht geldt voor een auto in de basisuitvoering, dus een auto zonder extra uitrusting of opties. Dat houdt in dat voor elke optie die wordt toegevoegd, de laadcapaciteit van de auto met het gewicht van de optie afneemt.

Voorbeelden van opties die de laadcapaciteit verminderen zijn de onderdelen voor de verschillende uitvoeringen en andere opties waaronder: trekhaak, lastdrager, dakbox, audiosysteem, verstralers, gps-navigatie, verwarming op brandstof, veiligheidsrek, matten, bagagerolhoes, elektrisch bedienbare stoelen enz.

De auto wegen is een betrouwbare methode om na te gaan wat het rijklaar gewicht van uw auto is.

### Waarschuwing

Het rijgedrag van de auto verandert door hoe zwaar de auto beladen is en hoe de lading is geplaatst.

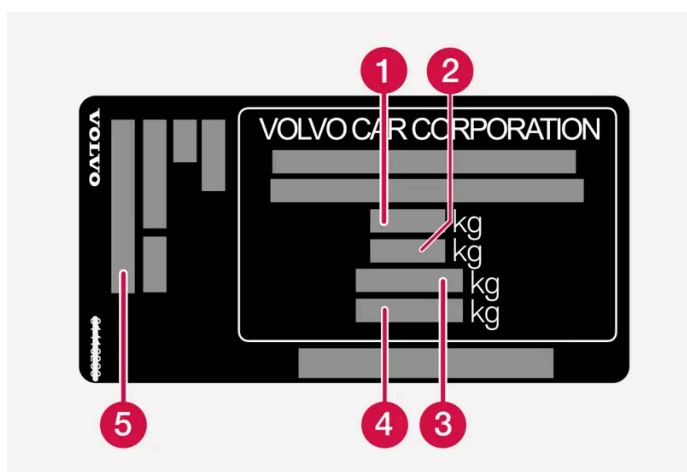

De sticker zit op de portierstijl en wordt bij het openen van het rechter achterportier zichtbaar.

### 1 Max. totaalgewicht

De inhoud van deze handleiding geeft de status van de gebruikershandleiding weer op het moment van drukken en is mogelijk niet volledig geldig in toekomstige gevallen. Raadpleeg voor meer informatie de eerste pagina voor de volledige disclaimer.

- 2 Max. treingewicht (auto + aanhangwagen)
- 3 Max. voorasdruk
- 4 Max. achterasdruk
- 5 Uitrustingsniveau

Max. belasting: Zie typegoedkeuring.

Max. dakbelasting: 75 kg.

## 20.1.4. Specificaties van de trekhaak\*

Afmetingen en bevestigingspunten voor de trekhaak.

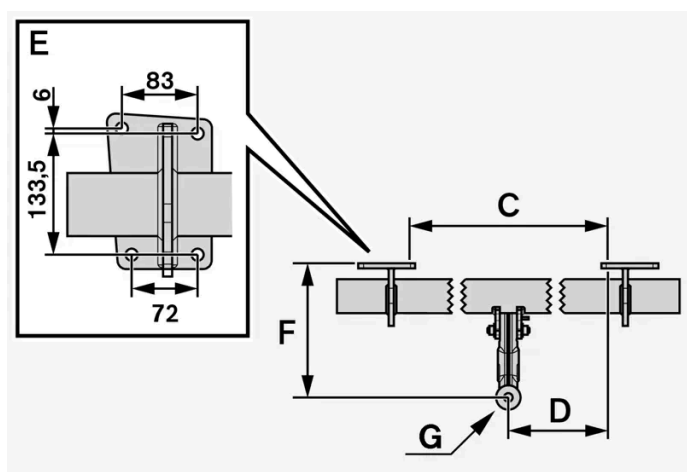
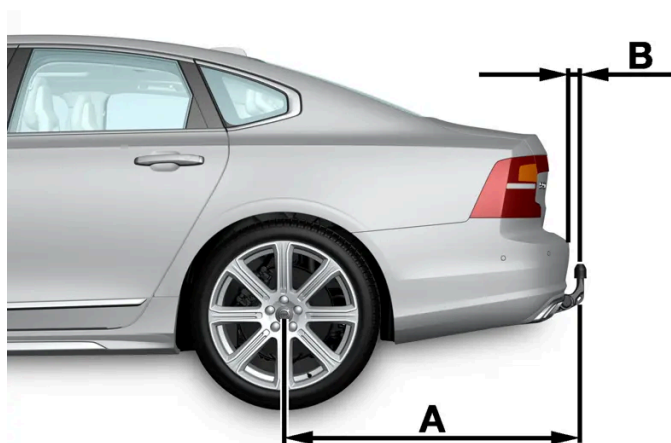

### Afmetingen, bevestigingspunten in mm (inch)

A	1121,9 (44,2)
B	81,5 (3,2)
C	875 (34,4)
D	437,5 (17,2)
E	Zie afbeelding boven

De inhoud van deze handleiding geeft de status van de gebruikershandleiding weer op het moment van drukken en is mogelijk niet volledig geldig in toekomstige gevallen. Raadpleeg voor meer informatie de eerste pagina voor de volledige disclaimer.



Afmetingen, bevestigingspunten in mm (inch)	
F	273,7 (10,8)
G	Middelpunt kogel

\* Optie/accessoire.

## 20.2. Specificaties voor de motor

### 20.2.1. Motorspecificaties

De motorspecificaties (vermogen et cetera) voor de verschillende motoralternatieven staan in de onderstaande tabel.

De Recharge-variant wordt voor een deel aangedreven door een benzinemotor en voor een deel door een elektromotor (ERAD – Electric Rear Axle Drive).

 **N.b.**

Niet alle motoren zijn verkrijgbaar op alle markten.

 **N.b.**

Ontbrekende gegevens over de motor staan in het bijgeleverde supplement.

Motor	Motorcode <sup>[1]</sup>	Vermogen (kW bij omw/min)	Vermogen (pk bij omw/min)	Max. nominaal vermogen (kW bij omw/min)	Max. nominaal vermogen (pk bij omw/min)	Koppel (Nm bij omw/min)	Aantal cilinders
T6 AWD	B4204T52	186/5500	253/5500	-	-	350/2500–5000	4
T8 AWD	B4204T53	233/6000	317/6000	-	-	400/3000–5400	4
T8 AWD	B4204T56	228/6000	310/6000	253/6000	344/6000	400/3000–4800	4
T8 AWD	B4204T57	233/6000	317/6000	-	-	400/3000–5400	4

### Elektromotor

**Max. vermogen:** 107 kW (145 pk).

**Koppel:** 309 Nm.

<sup>[1]</sup> Motorcode, onderdeel- en serienummer van de motor vindt u op de motor.

---

## 20.2.2. Ongunstige rijomstandigheden voor motorolie

In ongunstige rijomstandigheden kunnen de olietemperatuur en het olieverbruik abnormaal toenemen. Hier volgen enkele voorbeelden van ongunstige rijomstandigheden.

Controleer het oliepeil vaker bij lange ritten:

- met een caravan of aanhangwagen achter de auto
- in bergachtig gebied
- op hoge snelheden
- bij temperaturen lager dan  $-30\text{ °C}$  ( $-22\text{ °F}$ ) of hoger dan  $+40\text{ °C}$  ( $+104\text{ °F}$ ).

Het bovenstaande geldt ook tijdens kortere ritten bij lage temperaturen.

Kies een volsynthetische motorolie bij ongunstige rijomstandigheden. Ze bieden de motor extra bescherming.

Volvo adviseert:



### ! Belangrijk

Om aan de vereisten voor de gespecificeerde service-intervallen te voldoen worden alle motoren in de fabriek gevuld met een speciaal aangepaste, synthetische motorolie. De oliesoort werd met grote zorg geselecteerd lettend op de levensduur van de motor, de startgewilligheid, het brandstofverbruik en de milieu-impact.

Om de aanbevolen service-intervallen aan te kunnen houden dient u een goedgekeurde motoroliesoort te gebruiken. Gebruik alleen een oliesoort van de voorgeschreven kwaliteit en dat zowel bij het bijvullen als bij het verversen van olie. Een negatieve invloed op de levensduur van de motor, de startgewilligheid, het brandstofverbruik en de milieu-impact is anders niet uitgesloten.

Indien u geen motorolie van de voorgeschreven kwaliteit en viscositeit gebruikt, kunnen aan de motor gerelateerde onderdelen beschadigd raken. Volvo wijst garantieaanspraken voor dit type schade af.

Volvo adviseert de olie in een erkende Volvo-werkplaats te laten verversen.

---

## 20.2.3. Specificaties van de motorolie

De motoroliekwaliteit en de te hanteren hoeveelheden voor de verschillende motoralternatieven staan in de tabel.

Volvo adviseert:



Motor	Motorcode <sup>[1]</sup>	Hoeveelheid, incl. oliefilter (liter, ca.)	Oliekwaliteit
T6 AWD	B4204T52	5,6	Castrol Edge Professional V 0W-20 of VCC RBS0-2AE 0W-20
T8 AWD	B4204T53	5,6	
T8 AWD	B4204T56	5,6	
T8 AWD	B4204T57	5,6	

<sup>[1]</sup> Motorcode, onderdeel- en serienummer van de motor vindt u op de motor.

## 20.3. Specificaties voor vloeistoffen en smeermiddelen

### 20.3.1. Sproeiervloeistof bijvullen

Om de koplampen en voorruit schoon te houden wordt sproeiervloeistof gebruikt. Bij temperaturen onder het vriespunt moet sproeiervloeistof met antivries worden gebruikt.

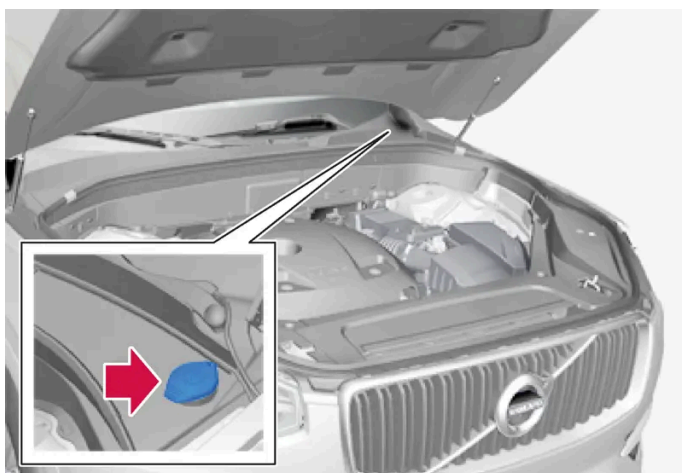

Het sproeiervloeistofreservoir is bij te vullen via de opening met de blauwe dop. Het reservoir wordt gebruikt voor zowel de ruitensproeiers als de koplampsproeiers\*.

 **N.b.**

Wanneer er nog zo'n 1 liter (1 qt) sproeiervloeistof in het reservoir zit, verschijnt op het bestuurdersdisplay de melding **Sproeiervloeistof Niveau laag, bijvullen** samen met het symbool .

**Voorgeschreven kwaliteit:** Door Volvo aanbevolen sproeiervloeistof – met antivries bij koud weer en temperaturen onder het vriespunt.

 **Belangrijk**

Gebruik originele sproeiervloeistof van Volvo of een vergelijkbaar product met de aanbevolen pH-waarde tussen 6 en 8 (gebruiksklaar mengsel, d.w.z. gelijke delen/1:1 bij neutraal water).

 **Belangrijk**

Gebruik bij temperaturen onder nul sproeiervloeistof met antivries, zodat de vloeistof niet bevroest in de pomp, het reservoir en de slangen.

**Hoeveelheid:**

- Auto's **met** koplampsproeiers: 5,5 liter (5,8 qts).
- Auto's **zonder** koplampsproeiers: 3,5 liter (3,7 qts).

\* Optie/accessoire.

---

## 20.3.2. Specificaties van de airconditioning

De klimaatregeling van de auto maakt afhankelijk van de markt gebruik van het freonvrije koudemiddel R1234yf of R134a. Op een sticker aan de onderkant van de motorkap staat aangegeven welk koudemiddel er in de klimaatregeling van de auto zit.

In de airconditioning worden koudemiddel en compressorolie gebruikt. Hieronder vindt u informatie over de sticker waarop de hoeveelheid koudemiddel staat en in de onderstaande tabel kunt u zien wat de voorgeschreven kwaliteit en hoeveelheid van de compressorolie zijn.

# A/C-sticker

## Sticker voor R134a

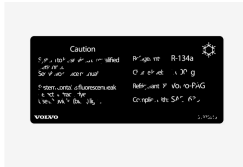

## Sticker voor R1234yf



## Toelichting symbolen R1234yf

Symbool	Betekenis
	Voorzichtigheid betrachten
	Mobiele airco (MAC)
	Type smeermiddel
	Onderhoud aan de mobiele airco (MAC) is voorbehouden aan een bevoegd onderhoudsmonteur
	Brandbaar koudemiddel

# Koudemiddel

De hoeveelheid koudemiddel staat op de sticker op de onderkant van de motorkap.

## Auto's met koudemiddel R134a

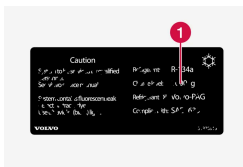

1 Hoeveelheid koudemiddel.

### **Waarschuwing**

In het aircosysteem zit koudemiddel R134a onder druk. Service en reparatie aan het systeem mogen uitsluitend door een opgeleide en bevoegde monteur worden uitgevoerd.

## Auto's met koudemiddel R1234yf

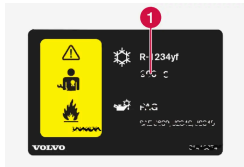

### 1 Hoeveelheid koudemiddel.

#### **Waarschuwing**

In de airco-installatie zit koudemiddel R1234yf onder druk. Conform de SAE-norm J2845 ("Technician Training for Safe Service and Containment of Refrigerants Used in Mobile A/C System") mogen service en reparatie aan het koudemiddelsysteem alleen worden uitgevoerd door een daartoe bekwaam en bevoegd technicus om de veiligheid van het systeem te garanderen.

## Compressorolie

Hoeveelheid	Voorgeschreven kwaliteit
100 ml (3,38 fl. oz.)	PAG SP-A2

## Verdamper<sup>[1]</sup>

#### **Belangrijk**

Het is niet toegestaan de aircocondensator te repareren of te vervangen door een gebruikte condensator. De nieuwe condensator moet conform de SAE-norm J2842 zijn gekeurd en gemerkt.

<sup>[1]</sup> Geldt alleen voor auto's met koudemiddel R1234yf

## 20.3.3. Specificaties van de remvloeistof

Remvloeistof is de naam van het middel in een hydraulisch remsysteem dat wordt gebruikt om druk over te brengen vanaf bijvoorbeeld een rempedaal via een hoofdremcilinder die op zijn beurt inwerkt op de remklauw.

**Voorgeschreven kwaliteit:** Volvo Original of vloeistof van vergelijkbare kwaliteit die voldoet aan DOT 4, DOT 5.1 en ISO 4925 klasse 6.

#### **N.b.**

Geadviseerd wordt remvloeistof te laten verversen of bijvullen door een erkende Volvo-werkplaats.

---

## 20.3.4. Specificaties van de versnellingsbakolie

In normale rijomstandigheden hoeft u zolang de versnellingsbak meegaat de versnellingsbakolie nooit te ververset. Het kan echter wel noodzakelijk zijn onder ongunstige rijomstandigheden.

### Automatische versnellingsbak

Voorgeschreven versnellingsbakolie:	AW-1
-------------------------------------	------

 **N.b.**

Vraag het na bij uw Volvo-dealer als u twijfelt over de variant van uw auto.

---

## 20.3.5. Brandstoftank – inhoud

De inhoud van de brandstoftank staat aangegeven in de onderstaande tabel.

	Alle motoren
Liter (ca.)	60
US gallons (ca.)	15,9

---

## 20.3.6. Ongunstige rijomstandigheden voor motorolie

In ongunstige rijomstandigheden kunnen de olietemperatuur en het olieconsumptie abnormaal toenemen. Hier volgen enkele voorbeelden van ongunstige rijomstandigheden.

Controleer het oliepeil vaker bij lange ritten:

- met een caravan of aanhangwagen achter de auto
- in bergachtig gebied
- op hoge snelheden
- bij temperaturen lager dan  $-30\text{ }^{\circ}\text{C}$  ( $-22\text{ }^{\circ}\text{F}$ ) of hoger dan  $+40\text{ }^{\circ}\text{C}$  ( $+104\text{ }^{\circ}\text{F}$ ).

Het bovenstaande geldt ook tijdens kortere ritten bij lage temperaturen.

Kies een volsynthetische motorolie bij ongunstige rijomstandigheden. Ze bieden de motor extra bescherming.

Volvo adviseert:



**!** **Belangrijk**

Om aan de vereisten voor de gespecificeerde service-intervallen te voldoen worden alle motoren in de fabriek gevuld met een speciaal aangepaste, synthetische motorolie. De oliesoort werd met grote zorg geselecteerd lettend op de levensduur van de motor, de startgewilligheid, het brandstofverbruik en de milieu-impact.

Om de aanbevolen service-intervallen aan te kunnen houden dient u een goedgekeurde motoroliesoort te gebruiken. Gebruik alleen een oliesoort van de voorgeschreven kwaliteit en dat zowel bij het bijvullen als bij het verversen van olie. Een negatieve invloed op de levensduur van de motor, de startgewilligheid, het brandstofverbruik en de milieu-impact is anders niet uitgesloten.

Indien u geen motorolie van de voorgeschreven kwaliteit en viscositeit gebruikt, kunnen aan de motor gerelateerde onderdelen beschadigd raken. Volvo wijst garantieaanspraken voor dit type schade af.

Volvo adviseert de olie in een erkende Volvo-werkplaats te laten verversen.

## 20.3.7. Specificaties van de motorolie

De motoroliekwaliteit en de te hanteren hoeveelheden voor de verschillende motoralternatieven staan in de tabel.

Volvo adviseert:



Motor	Motorcode <sup>[1]</sup>	Hoeveelheid, incl. oliefilter (liter, ca.)	Oliekwaliteit
T6 AWD	B4204T52	5,6	Castrol Edge Professional V 0W-20 of VCC RBS0-2AE 0W-20
T8 AWD	B4204T53	5,6	
T8 AWD	B4204T56	5,6	
T8 AWD	B4204T57	5,6	

<sup>[1]</sup> Motorcode, onderdeel- en serienummer van de motor vindt u op de motor.



## 20.4. Specificaties voor wielen en banden

### 20.4.1. Goedgekeurde bandenspanningswaarden

De goedgekeurde bandenspanningen voor de verschillende motoralternatieven staan in de tabel.

**i** N.b.

Alle motoren, banden of combinaties daarvan zijn niet altijd beschikbaar op alle markten.

Motor	Bandenmaat	Snelheid	Belading, 1–3 inzittenden		Max. belading		ECO-bandenspanning <sup>[1]</sup>
			Voor kPa (psi) <sup>[2]</sup>	Achter kPa (psi)	Voor kPa (psi)	Achter kPa (psi)	
T6 AWD T8 AWD	235/45 R18 235/40 R19	0–180 km/h(0–112 mph)	250 (36)	250 (36)	280 (41)	280 (41)	280 (41)
T8 AWD (Polestar Engineered)	235/40 R19	0–180 km/h(0–112 mph)	250 (36)	250 (36)	280 (41)	280 (41)	280 (41)
	245/35 R20	0–180 km/h(0–112 mph)	260 (38)	260 (38)	290 (42)	290 (42)	290 (42)
	Compact reservewiel (Temporary Spare)	max. 80 km/h(max. 50 mph)	420 (60)	420 (60)	420 (60)	420 (60)	-

<sup>[1]</sup> Zuinig rijden.

<sup>[2]</sup> In sommige landen wordt de bandenspanning ook wel in bar aangegeven in plaats van in pascal (1 bar = 100 kPa).

### 20.4.2. Goedgekeurde wiel- en bandenmaten

In bepaalde landen staan niet alle goedgekeurde maten aangegeven op de typegoedkeuring of andere autopapieren. In de onderstaande tabel staan alle goedgekeurde velg- en bandcombinaties.

✓ = Goedgekeurd

Motor	handb./ autom.	235/45 R18 <sup>[1]</sup> 8x18x42 7,5x18x45	235/40 R19 8x19x42	245/35R20 <sup>[2]</sup> 8x20x45,5
T6 AWD T8 AWD	autom.	✓	✓	-
T8 AWD (Polestar Engineered)	autom.	-	✓	✓

<sup>[1]</sup> 235/45 R18 is niet goedgekeurd voor auto's met 19 inch remschijven. Informeer bij de Volvo-dealer naar de uitrusting van uw auto.

<sup>[2]</sup> De 245/35 R20 is alleen goedgekeurd voor auto's die oorspronkelijk zijn verkocht met banden van 20 inch gecombineerd met een sportchassis. Informeer bij de Volvo-dealer naar de uitrusting van uw auto.

## 20.4.3. Minimaal toelaatbare lastindex en snelheidsklassen voor banden

In de onderstaande tabel staan de minimaal toelaatbare lastindex (LI) en snelheidsklasse (SS) voor banden.

Motor	handb./ autom.	Minimaal toelaatbare lastindex (LI) <sup>[1]</sup>	Minimaal toelaatbare snelheidsklasse (SS) <sup>[2]</sup>
T6 AWD	autom.	96	H
T8 AWD	autom.	96	H
T8 AWD (Polestar Engineered)	autom.	95	H

<sup>[1]</sup> De lastindex van de band dient groter dan of minimaal gelijk te zijn aan de tabelwaarde.

<sup>[2]</sup> De snelheidsklasse van de band dient groter dan of minimaal gelijk te zijn aan de tabelwaarde.

## 20.5. Typeaanduidingen

Op de stickers in en op de auto staan gegevens als chassisnummer, typeaanduiding, lakcode et cetera.

### Positie van stickers en plaatjes

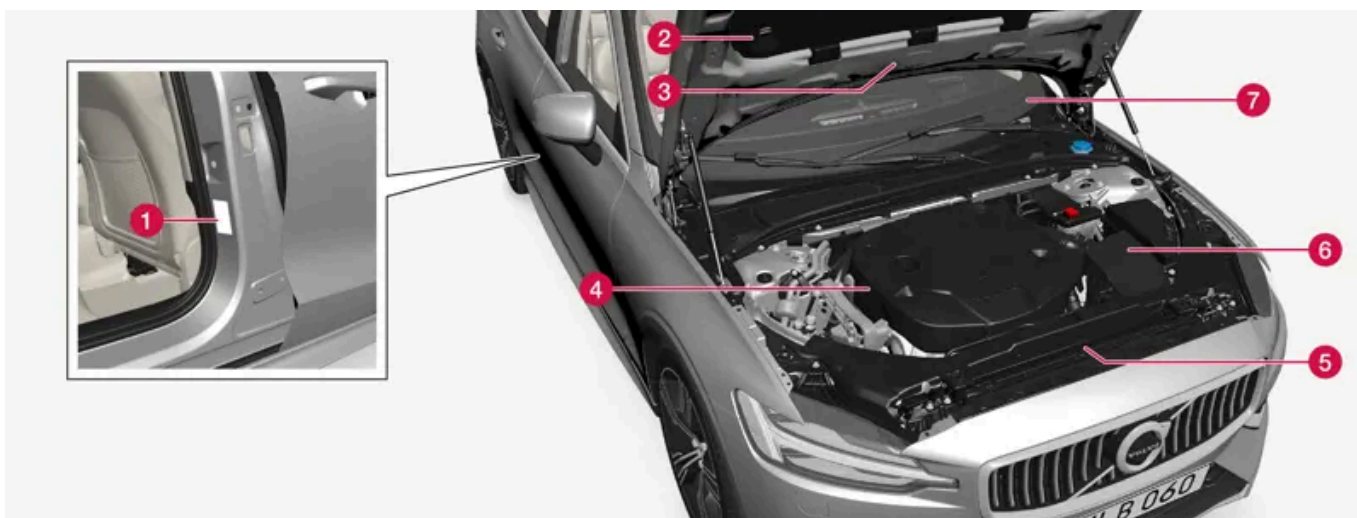

De afbeelding is schematisch, zodat er afhankelijk van markt en model afwijkingen mogelijk zijn.

Wanneer u contact opneemt met de Volvo-dealer of vervangende onderdelen of accessoires wilt bestellen, kan het handig zijn om de typeaanduiding, het chassisnummer en het motornummer bij de hand te hebben.



1 Sticker voor typeaanduiding, chassisnummer, maximaal toelaatbaar gewicht, kleurcode voor lakwerk en typegoedkeuringsnummer. De sticker zit op de portierstijl en wordt bij het openen van het rechter achterportier zichtbaar.



2 Sticker voor het A/C-systeem voor auto's met het koudemiddel R1234yf.

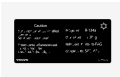

2 Sticker voor het A/C-systeem voor auto's met het koudemiddel R134a.



3 Sticker voor standverwarming.



4 Sticker voor motorcode en serienummer van de motor. Voor bepaalde motoralternatieven is er geen sticker. Dan kan de ingegraveerde motorcode direct op de motor worden afgelezen.



5 Sticker voor motorolie.



6 Sticker voor typeaanduiding en serienummer van de versnellingsbak.



7 Sticker voor het identificatienummer van de auto – VIN (Vehicle Identification Number). De sticker zit linksboven op het instrumentenpaneel en is zichtbaar via de voorruit.

De typegoedkeuring van de auto bevat meer informatie over de auto.

**i** N.b.







De in de gebruikershandleiding afgebeelde stickers hoeven niet per definitie overeen te komen met de stickers die in of op uw auto aanwezig zijn. De afbeeldingen zijn alleen bedoeld om aan te geven hoe de stickers er in grote lijnen uitzien en waar ze ongeveer zitten. Op de stickers van de auto vindt u de informatie die op uw auto van toepassing is.

## 20.6. Brandstofverbruik en CO<sub>2</sub>-uitstoot

De informatie in de onderstaande tabellen is conform WLTP (Worldwide Harmonized Light-Duty Vehicles Test Procedure), een internationale testmethode voor voertuigen.

Het brandstofverbruik van een auto wordt gemeten in liter per 100 km en de uitstoot van kooldioxide (CO<sub>2</sub>) in gram CO<sub>2</sub> per km.

Uitleg	
	Gewogen gecombineerde waarde. Het is een gewogen waarde voor elektrisch rijden en rijden op benzine voor de hele rijcyclus.
CO <sub>2</sub>	gram CO <sub>2</sub> /km











	liter/100 km
	Gecertificeerde waarde voor het stroomverbruik van de auto (kWh/100km). De waarde is een gemiddelde waarde voor alle vier fasen van de rijcyclus (stad, buitenwijk, buiten bebouwde kom en snelweg).
	Gecertificeerde waarde voor ("theoretisch") mogelijke actieradius op de accu, uitgedrukt in km. Beschouw de waarde niet als de te verwachten actieradius op de accu, omdat deze actieradius bij normale ritten moeilijk te halen is.
	Rijden in stad en in buitenwijk
	Gemiddelde waarde voor alle vier fasen van de rijcyclus (stad, buitenwijk, buiten bebouwde kom en snelweg)
	Lage waarde
	Hoge waarde

 **N.b.**

Ontbrekende gegevens over het brandstofverbruik en de emissies staan in het bijgeleverde supplement.

 **N.b.**

De capaciteit van de hybride accu neemt na verloop van tijd en met het gebruik af, hetgeen kan resulteren in een verhoogd gebruik van de verbrandingsmotor met verhoogd brandstofverbruik en verminderde actieradius bij elektrische aandrijving als gevolg.

						
		CO <sub>2</sub>				
T6 AWD(B4204T52)		16	0,7	16,9	105 <sup>[1]</sup>	94 <sup>[1]</sup>
		25	1,1	20,0	88 <sup>[1]</sup>	75 <sup>[1]</sup>
T8 AWD(B4204T56)		16	0,7	16,9	105 <sup>[1]</sup>	94 <sup>[1]</sup>
		25	1,1	20,0	88 <sup>[1]</sup>	75 <sup>[1]</sup>

De waarden in de tabel hierboven voor brandstofverbruik, CO<sub>2</sub>-uitstoot en actieradius bij elektrisch rijden zijn gebaseerd op specifieke rijcycli (zie hieronder). Afhankelijk van de uitrusting kan het autogewicht toenemen. Net als de belasting van de auto is dit van invloed op het brandstofverbruik en de CO<sub>2</sub>-uitstoot en beperkt de actieradius bij elektrisch rijden. Conform de WLTP krijgt iedere auto unieke waarden voor brandstofverbruik, CO<sub>2</sub>-uitstoot en de elektrische actieradius, afhankelijk van de uitrusting van de auto. Deze waarden liggen tussen de lage en de hoge waarde in de bovenstaande tabel. In veel landen kunt u de unieke waarden voor het brandstofverbruik, de CO<sub>2</sub>-uitstoot en de elektrische actieradius van uw auto vinden in het kentekenbewijs van de auto.

Beschouw de gecertificeerde waarden voor de auto niet als de te verwachten waarden. De gecertificeerde waarden zijn referentiewaarden die verkregen zijn tijdens specifieke rijcycli (zie onder).

Er zijn meerdere factoren te bedenken voor een verhoogd brandstofverbruik en een kortere actieradius op de accu ten opzichte van de tabelwaarden. Bijvoorbeeld:

- Als de auto niet regelmatig wordt opgeladen via het stroomnet.
- Als de auto wordt uitgerust met extra accessoires die het gewicht van de auto verhogen.
- Uw rijstijl.
- De grotere rolweerstand als u kiest voor andere wielen dan de standaardwielen op de basisuitvoering van het model.
- De grotere luchtweerstand bij hogere snelheden.
- De brandstofkwaliteit, de weg- en verkeersomstandigheden, de weersgesteldheid en de staat van de auto.

Een combinatie van de hier genoemde voorbeelden kan een aanzienlijk hoger verbruik opleveren.

Er zijn grote afwijkingen in het brandstofverbruik mogelijk ten opzichte van de rijcyclusprofielen (zie hieronder) die gehanteerd worden bij certificering van de auto en waarop de verbruikscijfers in de tabel gebaseerd zijn. Raadpleeg voor meer informatie de richtlijnen waar eerder aan gerefereerd werd.

### N.b.

Extreme weersomstandigheden, gebruik van aan aanhangwagens of ritten op grote hoogte zijn, in combinatie met een slechtere brandstofkwaliteit dan aanbevolen, factoren die het brandstofverbruik aanzienlijk kunnen doen toenemen.

## WLTP-norm

Met ingang van 1 september 2018 is een nieuwe norm ingevoerd voor de berekening van de verbruikswaarden voor de auto. De WLTP-norm (Worldwide Harmonized Light-Duty Vehicles Test Procedure) staat voor de gemiddelde rijomstandigheden voor normaal rijden. Anders dan de eerdere norm (NEDC) houdt de WLTP rekening met meer gevarieerde verkeerssituaties en snelheden, maar ook met uitrusting en gewichtsklassen. Optionele uitrusting die van invloed is op het verbruik is uitgeschakeld tijdens het testen. Denk hierbij bijvoorbeeld aan airconditioning, stoelverwarming enz. De nieuwe norm moet meer realistische cijfers opleveren als het gaat om brandstofverbruik, kooldioxide en uitstoot en de actieradius bij elektrisch rijden. De waarden zijn bedoeld om verschillende auto's met elkaar te kunnen vergelijken en niet als weergave van uw specifieke normale verbruik en actieradius bij elektrisch rijden.

### Rijcyclusprofielen

Met een rijcyclus wordt een reëel gemiddeld gebruik van de auto gesimuleerd. De norm gaat uit van vier verschillende rijcyclusprofielen. Dit zijn:

- **Rijden in stad** – langzaam rijden
- **Rijden in buitenwijk** – medium snel rijden
- **Rijden buiten bebouwde kom** – snel rijden
- **Rijden op snelweg** – zeer snel rijden.

Iedere rijcyclus wordt bepaald door verschillende omstandigheden, zoals bijv. snelheid, tijd en afgelegde afstand.

De officiële waarde voor combinatierit, die in de tabel staat, is zoals wettelijk bepaald werd een combinatie van de resultaten van de vier rijcycli.

Om de kooldioxide-emissie (CO<sub>2</sub>-uitstoot) tijdens de vier rijcycli te berekenen, worden de uitlaatgassen opgevangen. Deze worden vervolgens geanalyseerd en leiden tot de gespecificeerde waarde voor de CO<sub>2</sub>-uitstoot.

[1] Rijmodus PURE