

S60 2025 (24w46) Gebruikershandleiding

Versie 2025-02-08

Disclaimer

Vanwege de dynamische aard van ons softwareproduct, vertegenwoordigt de inhoud van deze PDF de meest actuele versie van de gebruikershandleiding op het moment dat deze werd afgedrukt. Aangezien we ons product voortdurend bijwerken en verbeteren, is het mogelijk dat bepaalde informatie in de toekomst niet meer overeenkomt met de meest actuele informatie. Daarom raden we ten eerste aan om de app met de digitale gebruikershandleiding te gebruiken in het middendisplays van uw auto voor de meest nauwkeurige en actuele informatie. U kunt ook informatie opvragen in de Volvo Cars mobiele app. Houd er rekening mee dat als u ervoor kiest om de handleiding af te drukken, we de geldigheid van de informatie voor toekomstige gevallen niet kunnen garanderen, aangezien er sinds het moment van afdrukken mogelijk updates hebben plaatsgevonden. Om het hoogste niveau van veiligheid en optimaal gebruik van het product te garanderen, raden we ten eerste aan om te vertrouwen op de digitale gebruikershandleiding, die gemakkelijk toegankelijk is via het middendisplays van uw auto. Deze afprintbare versie is algemeen en is niet specifiek voor uw auto. Als er verschillen zijn tussen deze afprintbare handleiding en de handleiding die u ziet op het middendisplays van uw auto dan gaat de laatstgenoemde voor.

Inhoud

1. [Informatie voor de eigenaar](#)
 - 1.1 [Bedieningsinformatie](#)
 - 1.2 [Gebruikershandleiding doornemen](#)
 - 1.3 [Volledige gebruikershandleiding op middendisplays](#)
 - 1.4 [Navigeren in de gebruikershandleiding op het middendisplays](#)
2. [Uw Volvo](#)
 - 2.1 [Volvo ID](#)
 - 2.1.1 [Volvo ID](#)
 - 2.1.2 [Volvo ID aanmaken](#)
 - 2.1.3 [Problemen bij het inloggen met Volvo ID](#)
 - 2.2 [Typegoedkeuringen en licenties](#)
 - 2.2.1 [Licentieovereenkomst voor bestuurdersdisplay](#)
 - 2.2.2 [Typegoedkeuring voor HomeLink®](#)
 - 2.2.3 [Typegoedkeuring voor Radio Equipment Directive](#)
 - 2.2.4 [Certificaat voor draadloze oplader](#)
 - 2.2.5 [Typegoedkeuring voor transpondersleutels](#)
 - 2.2.6 [Akkoord gaan met voorwaarden en gegevens verzamelen](#)
 - 2.2.7 [Informatie over stoffen op de kandidaatslijst \(CL\) conform de REACH-verordening, artikel 33.1](#)
 - 2.3 [Displays en bediening bij de bestuurder in auto's met het stuur links](#)
 - 2.4 [Displays en bediening bij de bestuurder in auto's met het stuur rechts](#)
 - 2.5 [Uitrusting aansluiten op de diagnoseaansluiting van de auto](#)
 - 2.6 [Afleiding van de bestuurder](#)
 - 2.7 [Het milieu](#)
 - 2.8 [Aan de slag met Google-diensten](#)
 - 2.9 [Marktwijziging bij import of verhuizing](#)
 - 2.10 [VIN van de auto tonen](#)
 - 2.11 [Vastlegging van gegevens](#)
 - 2.12 [Aansluiting en entertainment](#)
 - 2.13 [Belangrijke informatie over accessoires en extra uitrusting](#)
3. [Veiligheid](#)

De inhoud van deze handleiding geeft de status van de gebruikershandleiding weer op het moment van drukken en is mogelijk niet volledig geldig in toekomstige gevallen. Raadpleeg voor meer informatie de eerste pagina voor de volledige disclaimer.

- 3.1 Veiligheidsgordels
 - 3.1.1 Veiligheidsgordels
 - 3.1.2 Veiligheidsgordel omdoen en losmaken
 - 3.1.3 Gordelspanners
 - 3.1.4 Elektrische gordelspanner resetten
 - 3.1.5 Portier- en gordelwaarschuwing
 - 3.2 Airbags
 - 3.2.1 Airbags
 - 3.2.2 Bestuurdersairbags
 - 3.2.3 Passagiersairbag
 - 3.2.4 Passagiersairbag activeren en deactiveren
 - 3.2.5 Opblaasgordijnen
 - 3.2.6 Buitenste zijairbags
 - 3.3 Kinderslot
 - 3.3.1 Bevestigingspunten voor kinderzitjes
 - 3.3.1.1 Onderste bevestigingspunten voor kinderzitjes
 - 3.3.1.2 i-Size/ISOFIX-bevestigingspunten voor kinderzitjes
 - 3.3.1.3 Bovenste bevestigingspunten voor kinderzitjes
 - 3.3.2 Positie van kinderzitje
 - 3.3.2.1 Plaatsingstabel voor kinderzitjes die de veiligheidsgordel in de auto gebruiken
 - 3.3.2.2 Positie van kinderzitje
 - 3.3.2.3 Kinderzitje monteren
 - 3.3.2.4 Overzichtstabel voor de plaatsing van kinderzitjes
 - 3.3.2.5 Gedetailleerde informatie voor fabrikanten van kinderzitjes
 - 3.3.2.6 Plaatsingstabel voor ISOFIX-kinderzitjes
 - 3.3.2.7 Plaatsingstabel voor i-Size-kinderzitjes
 - 3.3.3 Kinderslot activeren en deactiveren
 - 3.3.4 Kinderveiligheid
 - 3.3.5 Kinderzitje
 - 3.3.6 Passagiersairbag activeren en deactiveren
 - 3.4 Safety mode
 - 3.4.1 Ongeluk
 - 3.4.2 Safety Mode
 - 3.4.3 Auto in Safety Mode starten en verplaatsen
 - 3.5 Veiligheid
 - 3.6 Pedestrian Protection System
 - 3.7 Veiligheid tijdens de zwangerschap
 - 3.8 Whiplash Protection System
4. Displays en stembediening
- 4.1 Bestuurdersdisplay
 - 4.1.1 Meters en indicatoren op bestuurdersdisplay
 - 4.1.1.1 Brandstofmeter
 - 4.1.1.2 Buitentemperatuurmeter
 - 4.1.1.3 Schakelindicator
 - 4.1.2 Boordcomputer
 - 4.1.2.1 Boordcomputer
 - 4.1.2.2 Dagteller resetten
 - 4.1.3 Bestuurdersdisplay
 - 4.1.4 Instellingen voor bestuurdersdisplay
 - 4.1.5 Licentieovereenkomst voor bestuurdersdisplay
 - 4.1.6 Meldingen op het bestuurdersdisplay
 - 4.2 Middendisplay

- 4.2.1 Instellingen
 - 4.2.1.1 Gebruikersgegevens resetten
 - 4.2.1.2 Systeemeenheden wijzigen
 - 4.2.1.3 Systeemtaal wijzigen
 - 4.2.1.4 Instellingen voor head-updisplay
 - 4.2.1.5 Instellingen voor ontgrendeling
 - 4.2.1.6 Snelheidsbeperking voor Care Key instellen
 - 4.2.1.7 Instellingen voor vergrendelindicatie
 - 4.2.1.8 Instellingen voor passieve ontgrendeling
 - 4.2.2 Gebruikersprofielen
 - 4.2.2.1 Gebruikersprofielen
 - 4.2.2.2 Sleutel koppelen aan gebruikersprofiel
 - 4.2.2.3 Gebruikersprofielen behandelen
 - 4.2.2.4 Profielinstellingen
 - 4.2.2.5 Account koppelen aan gebruikersprofiel
 - 4.2.3 Middendisplay
 - 4.2.4 Middendisplay hanteren
 - 4.2.5 Schermen op het middendisplay
 - 4.2.6 Deelschermen op middendisplay hanteren
 - 4.2.7 Symbolen op de statusbalk van het middendisplay
 - 4.2.8 Apps verplaatsen op het middendisplay
 - 4.2.9 Meldingen op middendisplay
 - 4.2.10 Toetsenbord op middendisplay
 - 4.2.11 Taal wijzigen voor toetsenbord van middendisplay
 - 4.2.12 Datum en tijd
 - 4.2.13 Navigeren in de gebruikershandleiding op het middendisplay
- 4.3 Head-updisplay
 - 4.3.1 Head-updisplay
 - 4.3.2 Instellingen voor head-updisplay
 - 4.3.3 Head-updisplay reinigen
 - 4.3.4 Opgeslagen stand voor stoel, buitenspiegels en head-updisplay gebruiken
 - 4.3.5 Stand opslaan voor stoel, buitenspiegels en head-updisplay
 - 4.4 Symbolen en meldingen
 - 4.4.1 Meldingen voor BLIS
 - 4.4.2 Symbolen en meldingen voor elektronische stabiliteitsregeling
 - 4.4.3 Symbolen en meldingen voor Pilot Assist
 - 4.4.4 Symbolen en meldingen voor rijbaanassistent
 - 4.4.5 Displayweergave voor rijbaanassistent
 - 4.4.6 Symbolen en meldingen voor parkeerhulp en parkeerhulpcamera
 - 4.4.7 Symbolen op de statusbalk van het middendisplay
 - 4.4.8 Controle- en waarschuwingssymbolen
 - 4.4.9 Symbolen en meldingen voor parkeerklimaat
 - 4.4.10 Oververhitting van motor en aandrijving
 - 4.4.11 Symbolen en meldingen voor versnellingsbak
 - 4.5 Stembediening
 - 4.5.1 Stembediening met Google Assistent
 - 4.5.2 Stembediening gebruiken
 - 4.6 Displays en bediening bij de bestuurder in auto's met het stuur links
 - 4.7 Displays en bediening bij de bestuurder in auto's met het stuur rechts
- 5. Verlichting
 - 5.1 Buitenverlichting
 - 5.1.1 Actieve bochtverlichting

- 5.1.2 Automatisch groot licht
- 5.1.3 Richtingaanwijzers gebruiken
- 5.1.4 Remlichten
- 5.1.5 Mistachterlicht
- 5.1.6 Mistlampen en bochtverlichting
- 5.1.7 Dimlicht
- 5.1.8 Groot licht gebruiken
- 5.1.9 Follow-Me-Home-verlichting gebruiken
- 5.1.10 Lichtbundel van koplampen aanpassen
- 5.1.11 Noodremlichten
- 5.1.12 Stadslichten voor/achterlichten
- 5.1.13 Welkomstverlichting
- 5.1.14 Alarmlichten
- 5.1.15 Dagrijlicht
- 5.1.16 Lampen van aanhangwagens controleren
- 5.2 Binnenverlichting
 - 5.2.1 Interieurverlichting
 - 5.2.2 Interieurverlichting aanpassen
- 5.3 Verlichtingsfuncties aanpassen via het middendisplays
- 5.4 Verlichtingsbediening
- 6. Ruiten, glaswerk en spiegels
 - 6.1 Spiegels
 - 6.1.1 HomeLink®
 - 6.1.2 Achteruitkijkspiegel en buitenspiegels
 - 6.1.3 Kanteling van buitenspiegels afstellen
 - 6.1.4 Dimfunctie van spiegels aanpassen
 - 6.1.5 Opgeslagen stand voor stoel, buitenspiegels en head-updisplay gebruiken
 - 6.1.6 Stand opslaan voor stoel, buitenspiegels en head-updisplay
 - 6.1.7 Elektrische achterrait- en buitenspiegelverwarming activeren en deactiveren
 - 6.1.8 Automatische inschakeling van elektrische achterrait- en buitenspiegelverwarming activeren en deactiveren
 - 6.2 Voorruit en achterrait
 - 6.2.1 Beschadigde voorruit
 - 6.2.2 Wisserbladen en sproeiervloeistof
 - 6.2.3 Regensensor gebruiken
 - 6.2.4 Voorruit- en koplampsproeiers gebruiken
 - 6.2.5 Voorruitwissers gebruiken
 - 6.2.6 Elektrische achterrait- en buitenspiegelverwarming activeren en deactiveren
 - 6.2.7 Automatische inschakeling van elektrische achterrait- en buitenspiegelverwarming activeren en deactiveren
 - 6.2.8 Elektrische voorruitverwarming activeren en deactiveren
 - 6.2.9 Automatische inschakeling van elektrische voorruitverwarming activeren en deactiveren
 - 6.3 Zijruiten en panoramadak
 - 6.3.1 Elektrisch bedienbare ruiten
 - 6.3.2 Elektrisch bedienbare ruiten
 - 6.3.3 Panoramadak
 - 6.3.4 Panoramadak bedienen
 - 6.3.5 Automatische sluiting van zonnescerm van panoramadak
 - 6.4 Ruiten, lampglazen en spiegels
 - 6.5 Inklebbeveiliging op ruiten en zonneschermen
 - 6.6 Resetprocedure voor de inklebbeveiliging
 - 6.7 Maximale ontwaseming activeren en deactiveren
- 7. Stoelen en stuurwiel
 - 7.1 Voorstoel

- 7.1.1 Klimaatregeling voor voorstoel
 - 7.1.1.1 Elektrische voorstoelverwarming activeren en deactiveren
 - 7.1.1.2 Automatische inschakeling van elektrische stoelverwarming voorin activeren en deactiveren
 - 7.1.1.3 Ventilatorstand voorin regelen
 - 7.1.1.4 Temperatuur voorin regelen
 - 7.1.1.5 Temperatuur synchroniseren
 - 7.1.1.6 Stoelventilatie voor activeren en deactiveren
 - 7.1.2 Geheugenfunctie voor voorstoel
 - 7.1.2.1 Opgeslagen stand voor stoel, buitenspiegels en head-updisplay gebruiken
 - 7.1.2.2 Stand opslaan voor stoel, buitenspiegels en head-updisplay
 - 7.1.3 Voorstoel
 - 7.1.4 Elektrisch bedienbare voorstoel
 - 7.1.5 Elektrisch bedienbare voorstoel verstellen
 - 7.1.6 Passagiersstoel verstellen vanaf bestuurdersstoel
 - 7.1.7 Handmatig bediende voorstoel
 - 7.1.8 Multifunctionele bediening voorstoel, functie-overzicht
 - 7.1.9 Instellingen voor massagefunctie van voorstoel
 - 7.1.10 Zijsteunen voorstoel verstellen
 - 7.1.11 Verlengbaar zitkussen van voorstoel verstellen
 - 7.1.12 Lendensteun voorstoel verstellen
- 7.2 Achterbank
- 7.2.1 Klimaatregeling voor achterbank
 - 7.2.1.1 Elektrische stoelverwarming achter activeren en deactiveren
 - 7.2.1.2 Ventilatorstand achterin regelen
 - 7.2.1.3 Temperatuur achterin regelen
 - 7.2.2 Achterbank
 - 7.2.3 Hoofdsteunen achterbank verstellen
 - 7.2.4 Rugleuning achterbank omklappen
 - 7.2.5 Doorsteekluik in achterbank
- 7.3 Stuurwiel
- 7.3.1 Snelheidsafhankelijke stuurkracht
 - 7.3.2 Bedieningselementen op stuurwiel en claxon
 - 7.3.3 Stuurwiel verstellen
 - 7.3.4 Elektrische stuurverwarming activeren en deactiveren
 - 7.3.5 Automatische inschakeling van elektrische stuurverwarming activeren en deactiveren
8. Klimaat
- 8.1 Bedieningselementen klimaatregeling
- 8.1.1 Klimaatregeling voor interieur
 - 8.1.1.1 Automatische klimaatregeling activeren
 - 8.1.1.2 Ventilatorstand achterin regelen
 - 8.1.1.3 Ventilatorstand voorin regelen
 - 8.1.1.4 Airconditioning activeren en deactiveren
 - 8.1.1.5 Luchtre circulatie activeren en deactiveren
 - 8.1.1.6 Timerinstelling voor luchtre circulatie activeren en deactiveren
 - 8.1.1.7 Temperatuur achterin regelen
 - 8.1.1.8 Temperatuur voorin regelen
 - 8.1.1.9 Temperatuur synchroniseren
 - 8.1.1.10 Luchtverdeling aanpassen
 - 8.1.2 Klimaatregeling voor stoel en stuurwiel
 - 8.1.2.1 Elektrische stuurverwarming activeren en deactiveren
 - 8.1.2.2 Automatische inschakeling van elektrische stuurverwarming activeren en deactiveren
 - 8.1.2.3 Elektrische stoelverwarming achter activeren en deactiveren

- 8.1.2.4 Elektrische voorstoelverwarming activeren en deactiveren
 - 8.1.2.5 Automatische inschakeling van elektrische stoelverwarming voorin activeren en deactiveren
 - 8.1.3 Klimaatregeling voor ruiten en spiegels
 - 8.1.3.1 Elektrische achterrait- en buitenspiegelverwarming activeren en deactiveren
 - 8.1.3.2 Automatische inschakeling van elektrische achterrait- en buitenspiegelverwarming activeren en deactiveren
 - 8.1.3.3 Elektrische voorruitverwarming activeren en deactiveren
 - 8.1.3.4 Automatische inschakeling van elektrische voorruitverwarming activeren en deactiveren
 - 8.1.3.5 Maximale ontwaseming activeren en deactiveren
 - 8.1.4 Klimaatregelingsbediening
 - 8.2 Luchtverdeling
 - 8.2.1 Luchtrecirculatie activeren en deactiveren
 - 8.2.2 Timerinstelling voor luchtrecirculatie activeren en deactiveren
 - 8.2.3 Maximale ontwaseming activeren en deactiveren
 - 8.2.4 Luchtverdeling
 - 8.2.5 Luchtverdeling aanpassen
 - 8.2.6 Blaasmonden openen, sluiten en richten
 - 8.3 Luchtkwaliteit
 - 8.3.1 Luchtkwaliteit
 - 8.3.2 Advanced Air Cleaner
 - 8.3.3 CleanZone
 - 8.3.4 Clean Zone Interior Package
 - 8.3.5 Interior Air Quality System
 - 8.3.6 Interieurfilter
 - 8.3.7 Luchtreiniging
 - 8.3.8 Luchtreiniging in- en uitschakelen
 - 8.3.9 Air Quality app
 - 8.4 Parkeerklimaat
 - 8.4.1 Voorreiniging
 - 8.4.1.1 Luchtreiniging
 - 8.4.1.2 Luchtreiniging in- en uitschakelen
 - 8.4.2 Parkeerklimaat
 - 8.4.3 Symbolen en meldingen voor parkeerklimaat
 - 8.4.4 Klimaatcomfort bij parkeren
 - 8.4.5 Klimaatcomfort tijdens het parkeren inschakelen en uitschakelen
 - 8.5 Klimaatregeling
 - 8.6 Onderhoud aan klimaatregeling
 - 8.7 Stoelventilatie voor activeren en deactiveren
 - 8.8 Klimaatsensoren
 - 8.9 Klimaatzones
 - 8.10 Gevoelstemperatuur
- 9. Sleutels, vergrendelingen en alarm
 - 9.1 Sleutel
 - 9.1.1 Gebruikersprofielen
 - 9.1.1.1 Gebruikersprofielen
 - 9.1.1.2 Sleutel koppelen aan gebruikersprofiel
 - 9.1.1.3 Gebruikersprofielen behandelen
 - 9.1.1.4 Profielinstellingen
 - 9.1.1.5 Account koppelen aan gebruikersprofiel
 - 9.1.2 Elektronische startblokkering
 - 9.1.3 Sleutels
 - 9.1.4 Meer sleutels bestellen

- 9.1.5 Batterij in sleutel vervangen
- 9.1.6 Vergrendelen en ontgrendelen met de knoppen op de sleutel
- 9.1.7 Care Key - sleutel met snelheidsbeperking
- 9.1.8 Snelheidsbeperking voor Care Key instellen
- 9.1.9 Kofferklep ontgrendelen met sleutelknop
- 9.1.10 Afneembaar sleutelblad
- 9.1.11 Vergrendelen en ontgrendelen met afneembaar sleutelblad
- 9.1.12 Bereik van de sleutel
- 9.1.13 Typegoedkeuring voor transpondersleutels
- 9.1.14 Locatie antennes voor start- en vergrendelingssysteem
- 9.1.15 Contactslotstanden
- 9.1.16 Contactslotstand kiezen
- 9.2 Vergrendelen en ontgrendelen
 - 9.2.1 Passieve vergrendeling en ontgrendeling
 - 9.2.1.1 De kofferklep met een schopbeweging bedienen
 - 9.2.1.2 Locatie antennes voor start- en vergrendelingssysteem
 - 9.2.1.3 Passieve vergrendeling en ontgrendeling met aanraakgevoelige zones
 - 9.2.1.4 Passief vergrendelen en ontgrendelen
 - 9.2.1.5 Instellingen voor passieve ontgrendeling
 - 9.2.1.6 Kofferdeksel passief ontgrendelen
 - 9.2.2 Sleutels
 - 9.2.3 Vergrendelen en ontgrendelen met de knoppen op de sleutel
 - 9.2.4 Instellingen voor ontgrendeling
 - 9.2.5 Kofferklep ontgrendelen met sleutelknop
 - 9.2.6 Vergrendelen en ontgrendelen met afneembaar sleutelblad
 - 9.2.7 Automatische vergrendeling bij het wegrijden
 - 9.2.8 Vergrendelen en ontgrendelen van de binnenzijde van de auto
 - 9.2.9 Kofferklep ontgrendelen vanaf de binnenzijde
 - 9.2.10 Vergrendelen en ontgrendelen
 - 9.2.11 Kinderslot activeren en deactiveren
 - 9.2.12 Vergrendelingsindicatie
 - 9.2.13 Instellingen voor vergrendelindicatie
- 9.3 Alarm
 - 9.3.1 Alarm
 - 9.3.2 Alarm activeren en deactiveren
 - 9.3.3 Verlaagde guard
- 10. Bestuurdersondersteuning
 - 10.1 Cruisecontrolfuncties
 - 10.1.1 Cruisecontrol
 - 10.1.1.1 Cruisecontrol
 - 10.1.1.2 Stand-bystand voor cruisecontrol
 - 10.1.1.3 Aan te houden snelheid instellen voor cruisecontrolfuncties
 - 10.1.2 Pilot Assist
 - 10.1.2.1 Automatische remfunctie met cruisecontrolfuncties
 - 10.1.2.2 Aan te houden snelheid instellen voor cruisecontrolfuncties
 - 10.1.2.3 Van doelvoertuig veranderen met cruisecontrolfuncties
 - 10.1.2.4 Pilot Assist
 - 10.1.2.5 Displayweergave voor Pilot Assist
 - 10.1.2.6 Symbolen en meldingen voor Pilot Assist
 - 10.1.2.7 Stand-bystand voor Pilot Assist
 - 10.1.2.8 Tijdsverschil ten opzichte van voorliggers instellen
 - 10.1.2.9 Verschil tussen Pilot Assist en de rijbaanassistent

- 10.1.2.10 Waarschuwing van cruisecontrolfuncties bij een dreigende botsing
- 10.1.3 Ondersteuning inhalen
 - 10.1.3.1 Inhaalassistent
 - 10.1.3.2 Inhaalassistent gebruiken
- 10.1.4 Cruisecontrol-functies
- 10.1.5 Stuurknoppen van de cruisecontrolfuncties
- 10.1.6 Cruisecontrolfuncties kiezen en activeren
- 10.1.7 Cruisecontrolfuncties deactiveren
- 10.1.8 Intelligent Speed Assist (ISA)
- 10.2 Afstandswaarschuwing
 - 10.2.1 Afstandswaarschuwing
 - 10.2.2 Beperkingen van de afstandswaarschuwing
 - 10.2.3 Tijdsverschil ten opzichte van voorliggers instellen
 - 10.2.4 Waarschuwing van cruisecontrolfuncties bij een dreigende botsing
- 10.3 Blind Spot Information
 - 10.3.1 BLIS
 - 10.3.2 Meldingen voor BLIS
 - 10.3.3 Beperkingen van BLIS
- 10.4 Cross Traffic Alert
 - 10.4.1 Waarschuwing en automatisch remmen bij achteruitrijden
 - 10.4.2 Waarschuwing en automatisch remmen bij achteruitrijden activeren en deactiveren
- 10.5 Rear Collision Warning
 - 10.5.1 Rear Collision Warning
 - 10.5.2 Beperkingen van Rear Collision Warning
- 10.6 Connected Safety
 - 10.6.1 Connected Safety
 - 10.6.2 Connected Safety activeren en deactiveren
 - 10.6.3 Beperkingen van Connected Safety
- 10.7 Hulp bij dreigende botsing
 - 10.7.1 Hulp bij een dreigende botsing
 - 10.7.2 Detectie van obstakels met Collision Avoidance
 - 10.7.3 Mogelijkheid om snelheid te beperken met Collision Avoidance
 - 10.7.4 Symbolen en meldingen voor Collision Avoidance
 - 10.7.5 Beperkingen van Collision Avoidance
 - 10.7.6 Hulp bij een dreigende botsing - stuurhulp bij uitwijkmanoeuvres
 - 10.7.7 Collision Avoidance voor kruisend verkeer
 - 10.7.8 Collision Avoidance voor tegenliggers
 - 10.7.9 Hulp bij een dreigende botsing met voertuigen in de dode hoek
 - 10.7.10 Hulp bij dreigende bermongelukken
- 10.8 Driver Alert Control
 - 10.8.1 Driver Alert
 - 10.8.2 Beperkingen van Driver Alert
- 10.9 Rijbaanassistent
 - 10.9.1 Rijbaanassistent
 - 10.9.2 Rijbaanassistent activeren en deactiveren
 - 10.9.3 Verschil tussen Pilot Assist en de rijbaanassistent
 - 10.9.4 Symbolen en meldingen voor rijbaanassistent
 - 10.9.5 Displayweergave voor rijbaanassistent
 - 10.9.6 Beperkingen van rijbaanassistent
- 10.10 Elektronische stabiliteitsregeling
 - 10.10.1 Elektronische stabiliteitsregeling
 - 10.10.2 Symbolen en meldingen voor elektronische stabiliteitsregeling

- 10.11 Road Sign Information
 - 10.11.1 Verkeersbordinformatie
 - 10.11.2 Beperkingen van Verkeersbordinformatie
 - 10.11.3 Waarschuwing voor snelheidsbeperkingen en flitspalen van verkeersbordinformatie
 - 10.11.4 Displayweergave voor verkeersbordinformatie
 - 10.12 Parkeerfuncties
 - 10.12.1 Parkeerhulp
 - 10.12.1.1 Parkeerhulp
 - 10.12.1.2 Parkeerhulp aan voorzijde, achterzijde en zijkanten
 - 10.12.1.3 Parkeerhulp activeren en deactiveren
 - 10.12.1.4 Beperkingen van parkeerhulp
 - 10.12.1.5 Symbolen en meldingen voor parkeerhulp en parkeerhulpcamera
 - 10.12.2 Park Assist-camera
 - 10.12.2.1 Parkeerhulpcamera
 - 10.12.2.2 Parkeerhulpcamera activeren
 - 10.12.2.3 Symbolen en meldingen voor parkeerhulp en parkeerhulpcamera
 - 10.12.2.4 Hulplijnen voor parkeerhulpcamera
 - 10.12.2.5 Positie en gezichtsveld van de parkeerhulpcamera's
 - 10.12.2.6 Sensorveld voor parkeerhulp
 - 10.13 Gecombineerde radarsensor en camera
 - 10.13.1 Aanbevolen onderhoud van de gecombineerde camera-, sensor- en radareenheden
 - 10.13.2 Symbolen en meldingen voor de gecombineerde camera en radarsensoren
 - 10.13.3 Beperkingen van de gecombineerde camera en radarsensoren
 - 10.13.4 Camera
 - 10.13.5 Radarsensoren
 - 10.13.6 Typegoedkeuring voor radareenheden
 - 10.14 Rijhulpsystemen
 - 10.15 Waarschuwingen vanuit verschillende rijhulpsystemen
 - 10.16 Snelheidsafhankelijke stuurkracht
 - 10.17 Klaar om te rijden-melding
 - 10.18 Automatisch remmen na een aanrijding
11. Starten en rijden
- 11.1 Auto starten en afzetten
 - 11.1.1 Elektronische startblokkering
 - 11.1.2 Auto starten
 - 11.1.3 Starthulp met andere accu
 - 11.1.4 Auto afzetten
 - 11.1.5 Contactslotstanden
 - 11.1.6 Contactslotstand kiezen
 - 11.2 Alcoholslot
 - 11.2.1 Alcoholslot
 - 11.3 Versnellingsbak
 - 11.3.1 Kickdownfunctie
 - 11.3.2 Launch-functie
 - 11.3.3 Versnellingsbak
 - 11.3.4 Schakelstanden
 - 11.3.5 Schakelen met een automatische versnellingsbak
 - 11.3.6 Symbolen en meldingen voor versnellingsbak
 - 11.3.7 Vierwielaandrijving
 - 11.3.8 Schakelblokkering
 - 11.3.9 Schakelindicator
 - 11.4 Remmen

- 11.4.1 Voetrem
 - 11.4.1.1 Rembekrachtiging
 - 11.4.1.2 Remmen op gepekelde rijbanen
 - 11.4.1.3 Remmen op natte rijbanen
 - 11.4.1.4 Rempedaal
 - 11.4.1.5 Onderhoud van het remsysteem
 - 11.4.2 Parkeerrem
 - 11.4.2.1 Parkeerrem
 - 11.4.2.2 Parkeerrem activeren en deactiveren
 - 11.4.2.3 Op een helling parkeren
 - 11.4.2.4 Bij een storing in parkeerrem
 - 11.4.3 Specificaties van de remvloeistof
 - 11.4.4 Remsystemen
 - 11.4.5 Automatische rem bij stilstand
 - 11.4.6 Automatische rem bij stilstand activeren en deactiveren
 - 11.4.7 Automatisch remmen na een aanrijding
 - 11.4.8 Regeneratief remmen
- 11.5 Rijstanden
 - 11.5.1 Regeneratief remmen
 - 11.5.2 Launch-functie
 - 11.5.3 Vierwielaandrijving
 - 11.6 Start/Stop-functie
 - 11.6.1 Start/Stop-systeem
 - 11.6.2 Start/Stop-systeem activeren en deactiveren
 - 11.6.3 Vrijloofunctie met de motor afgezet
 - 11.7 Rijadviezen
 - 11.7.1 Slepen
 - 11.7.2 Remmen op gepekelde rijbanen
 - 11.7.3 Remmen op natte rijbanen
 - 11.7.4 Op een helling parkeren
 - 11.7.5 Benzinerootfilter
 - 11.7.6 Tankstation
 - 11.7.7 Voorbereidingen voor een lange rit
 - 11.7.8 Overbelasting van startaccu
 - 11.7.9 Doorwaaddiepte
 - 11.7.10 Rijden tijdens de winter
 - 11.7.11 Oververhitting van motor en aandrijving
 - 11.8 Trekhaak en aanhanger
 - 11.8.1 Trekgewichten en kogeldruk
 - 11.8.2 Trekhaak
 - 11.8.3 Specificaties van de trekhaak
 - 11.8.4 Op trekhaak gemonteerde fietsdrager
 - 11.8.5 In- en uitklapbare trekhaak
 - 11.8.6 Rijden met aanhangwagen
 - 11.8.7 Aanhangwagenstabilisering
 - 11.8.8 Lampen van aanhangwagen controleren
 - 11.9 Brandstof
 - 11.9.1 Brandstofmeter
 - 11.9.2 Hanteren van brandstof
 - 11.9.3 Benzine
 - 11.10 Tanken
 - 11.10.1 Hanteren van brandstof

- 11.10.2 Brandstofverbruik/stroomverbruik en CO₂-uitstoot
- 11.10.3 Tankstation
- 11.10.4 Brandstoftank – inhoud
- 11.10.5 Brandstof tanken
- 11.10.6 Tankvulklep openen en sluiten
- 11.11 Uitlaatgasreiniging
 - 11.11.1 Benzinerofilter
- 11.12 HomeLink
 - 11.12.1 HomeLink®
 - 11.12.2 HomeLink® gebruiken
 - 11.12.3 HomeLink® programmeren
 - 11.12.4 Typegoedkeuring voor HomeLink®
- 11.13 Slepen en bergen
 - 11.13.1 Slepen
 - 11.13.2 Sleepoog monteren en demonteren
 - 11.13.3 Bergen
 - 11.13.4 Safety Mode
 - 11.13.5 Auto in Safety Mode starten en verplaatsen
- 11.14 Demping
 - 11.14.1 Niveauregeling en schokdemping
- 11.15 Niveauregeling
 - 11.15.1 Niveauregeling en schokdemping
- 11.16 Storing
- 11.17 Ongeluk
- 12. Geluid, media en internet
 - 12.1 Radio
 - 12.1.1 Radio
 - 12.1.2 Radio starten
 - 12.1.3 RDS-radio
 - 12.1.4 Radiofavorieten instellen
 - 12.2 Mediaspelers
 - 12.2.1 Bluetooth Media Player
 - 12.3 Telefoon
 - 12.3.1 Telefoonverbinding
 - 12.3.1.1 Een telefoon met de auto verbinden
 - 12.3.1.2 Telefoon met Bluetooth-verbinding loskoppelen
 - 12.3.1.3 Andere telefoon met Bluetooth-verbinding kiezen
 - 12.3.1.4 Bluetooth-eenheden verwijderen
 - 12.3.2 Apple CarPlay
 - 12.3.2.1 Apple® CarPlay®
 - 12.3.2.2 Apple® CarPlay® gebruiken
 - 12.3.2.3 Tips voor het gebruik van Apple® CarPlay®
 - 12.3.3 Android Auto
 - 12.3.3.1 Android Auto®
 - 12.3.3.2 Android Auto® gebruiken
 - 12.3.3.3 Tips voor het gebruik van Android Auto®
 - 12.3.4 Internetverbinding maken via Bluetooth
 - 12.3.5 Telefoon
 - 12.3.6 Contacten gebruiken
 - 12.3.7 Telefoonfuncties
 - 12.3.8 Sms-berichten gebruiken
 - 12.3.9 Draadloze oplader gebruiken

- 12.3.10 Certificaat voor draadloze oplader
 - 12.4 Apps
 - 12.4.1 Apps
 - 12.4.2 Apps downloaden
 - 12.4.3 Apps verwijderen
 - 12.4.4 Volvo ID
 - 12.4.5 Volvo ID aanmaken
 - 12.5 Internetverbinding
 - 12.5.1 Connected diensten
 - 12.5.1.1 Connected Safety
 - 12.5.1.2 Apps
 - 12.5.1.3 Volvo ID
 - 12.5.1.4 Volvo ID aanmaken
 - 12.5.2 Internetverbinding maken via Bluetooth
 - 12.5.3 Internetverbinding
 - 12.5.4 Problemen met internetverbinding
 - 12.5.5 Internetverbinding maken via Wi-Fi
 - 12.5.6 Markten met internet via automodem
 - 12.6 Audio- en mediasysteem
 - 12.7 Vrije geheugenruimte op harde schijf
 - 12.8 Audio-instellingen
 - 12.9 Media afspelen
 - 12.10 Aansluiting en entertainment
 - 12.11 Akkoord gaan met voorwaarden en gegevens verzamelen
13. Volvo Assistance en de Volvo Cars-app
- 13.1 Volvo Assistance
 - 13.1.1 Volvo Assistance
 - 13.1.2 Acute hulp via Volvo Assistance
 - 13.1.3 Automatische ongevalsmelding Volvo Assistance
 - 13.1.4 Prioriteit stellen tussen Volvo Assistance en alarmcentrale
 - 13.1.5 Opsporing van gestolen auto met Volvo Assistance
 - 13.1.6 Volvo Assistance aan de kant van de weg
 - 13.1.7 Helpdesk via Volvo Assistance
 - 13.1.8 Reservebatterij voor Volvo Assistance
 - 13.1.9 Volvo Assistance in het buitenland
 - 13.2 Volvo Cars-app
 - 13.2.1 Aan de slag met de Volvo Cars-app
 - 13.2.2 Apparaten die compatibel zijn met de Volvo Cars-app
 - 13.2.3 Contact tussen de Volvo Cars-app en auto
 - 13.2.4 Volvo Cars-app
 - 13.2.5 Volvo Cars-app aansluiten op auto
 - 13.2.6 Service boeken met de Volvo Cars-app
 - 13.2.7 Uw auto op afstand starten via de Volvo Cars-app
 - 13.2.8 Vergrendelfunctie in de Volvo Cars-app
 - 13.2.9 Snelkoppelingen naar de Volvo Cars-app
 - 13.2.10 Klimaat op afstand starten met de Volvo Cars-app
 - 13.2.11 Luchtreiniging op afstand starten via de Volvo Cars-app
 - 13.2.12 De Volvo Cars-app gebruiken met Apple Watch
 - 13.2.13 Koppeling tussen de Volvo Cars-app en auto verbreken
 - 13.2.14 Overdracht als de Volvo Cars-app aan de auto is gekoppeld
14. eCall
- 14.1 eCall

- 14.2 [Acute hulp via eCall](#)
- 14.3 [Automatische ongevalsmelding eCall](#)
- 14.4 [Wegenhulp](#)
- 15. [Navigatie](#)
 - 15.1 [Kaartupdate](#)
 - 15.1.1 [Kaarten downloaden](#)
 - 15.2 [Google Maps](#)
 - 15.3 [Google Maps gebruiken](#)
 - 15.4 [Google Maps bijwerken](#)
 - 15.5 [Instellingen Google Maps](#)
 - 15.6 [Functies voor elektrische auto's met Google Maps](#)
 - 15.7 [Google Maps op bestuurdersdisplay](#)
 - 15.8 [Bestemming in Google Maps](#)
 - 15.9 [Verbonden functies met Google Maps](#)
 - 15.10 [Routebeschrijving aanmaken met Google Maps](#)
- 16. [Wielen en banden](#)
 - 16.1 [Wielen verwisselen](#)
 - 16.1.1 [Wiel vervangen](#)
 - 16.1.2 [Krik](#)
 - 16.1.3 [Wielbouten](#)
 - 16.1.4 [Reservewiel](#)
 - 16.1.5 [Reservewiel gebruiken](#)
 - 16.1.6 [Sneeuwkettingen](#)
 - 16.1.7 [Winterbanden](#)
 - 16.1.8 [Lekke band](#)
 - 16.1.9 [Gereedschapset](#)
 - 16.2 [Banden](#)
 - 16.2.1 [Maataanduiding voor banden](#)
 - 16.2.2 [De draairichting van de banden.](#)
 - 16.2.3 [Slijtage-indicator van banden](#)
 - 16.2.4 [Maataanduiding voor wielen](#)
 - 16.2.5 [Minimaal toelaatbare lastindex en snelheidsklassen voor banden](#)
 - 16.3 [Bandenspanning](#)
 - 16.3.1 [Bandenspanningscontrolesysteem](#)
 - 16.3.1.1 [Bandenspanningscontrolesysteem](#)
 - 16.3.1.2 [Bandenspanningsstatus op het middendispley bekijken](#)
 - 16.3.1.3 [Maatregel bij een waarschuwing voor een lage bandenspanning](#)
 - 16.3.1.4 [Nieuwe referentiewaarde opslaan voor bandenspanningscontrole](#)
 - 16.3.1.5 [Meldingen voor bandenspanningscontrole](#)
 - 16.3.2 [Bandenspanning controleren](#)
 - 16.3.3 [Bandenspanning aanpassen](#)
 - 16.3.4 [Goedgekeurde bandenspanningswaarden](#)
 - 16.3.5 [Positie van de bandenspanningssticker](#)
 - 16.4 [Noodreparatieset voor banden](#)
 - 16.4.1 [Noodreparatieset voor banden](#)
 - 16.4.2 [Band oppompen met compressor uit reparatieset voor banden](#)
 - 16.4.3 [Noodreparatieset voor banden gebruiken](#)
 - 16.5 [Winterse ritten](#)
 - 16.5.1 [Sneeuwkettingen](#)
 - 16.5.2 [Winterbanden](#)
 - 16.5.3 [Vorbereidingen voor een lange rit](#)
 - 16.5.4 [Rijden tijdens de winter](#)

- 16.6 Banden
- 16.7 Goedgekeurde wiel- en bandenmaten
- 17. Laadmogelijkheden, opbergmogelijkheden en interieur
 - 17.1 Laadmogelijkheden
 - 17.1.1 Adviezen voor het vervoer van bagage
 - 17.1.2 Draagtahouder
 - 17.1.3 Verankeringsogen
 - 17.1.4 Lading vervoeren op het dak en op lastdragers
 - 17.1.5 Op trekhaak gemonteerde fietsdrager
 - 17.2 Kofferbak
 - 17.2.1 Bagageruimte
 - 17.2.2 Draagtahouder
 - 17.2.3 EHBO-set
 - 17.2.4 Verankeringsogen
 - 17.2.5 Gevarendriehoek
 - 17.2.6 Kofferklep ontgrendelen met sleutelknop
 - 17.2.7 De kofferklep met een schopbeweging bedienen
 - 17.2.8 Kofferklep ontgrendelen vanaf de binnenzijde
 - 17.2.9 Kofferdeksel passief ontgrendelen
 - 17.2.10 Zekeringen in kofferbak
 - 17.3 Opbergmogelijkheden en interieur
 - 17.3.1 Auto-interieur
 - 17.3.2 Stroomaansluitingen
 - 17.3.3 Elektrische aansluitingen gebruiken
 - 17.3.4 Dashboardkastje gebruiken
 - 17.3.5 Zonnekleppen
 - 17.3.6 Tunnelconsole
 - 17.3.7 USB-poorten
 - 17.3.8 Eenheden opladen via USB-poorten
 - 17.3.9 Zekeringen onder dashboardkastje
 - 17.4 Doorsteekluik in achterbank
- 18. Onderhoud en service
 - 18.1 Verzorging
 - 18.1.1 Reiniging interieur
 - 18.1.1.1 Middendisplay reinigen
 - 18.1.1.2 Bestuurdersdisplay reinigen
 - 18.1.1.3 Head-updisplay reinigen
 - 18.1.1.4 Leren stuurwiel reinigen
 - 18.1.1.5 Veiligheidsgordels reinigen
 - 18.1.1.6 Interieur reinigen
 - 18.1.1.7 Vloer- en inlegmatten van textiel schoonmaken
 - 18.1.1.8 Interieuronderdelen van kunststof, metaal en hout reinigen
 - 18.1.1.9 Leren bekleding reinigen
 - 18.1.1.10 Textielbekleding en hemelbekleding reinigen
 - 18.1.2 Reiniging exterieur
 - 18.1.2.1 Buitenverlichting schoonmaken
 - 18.1.2.2 Wisserbladen reinigen
 - 18.1.2.3 Autolak
 - 18.1.2.4 Kleurcodes
 - 18.1.2.5 Geringe lakschade herstellen
 - 18.1.2.6 Exterieur schoonmaken
 - 18.1.2.7 Roestwering

- 18.1.2.8 Automatische wasstraat
 - 18.1.2.9 Kunststof en rubber sieronderdelen exterieur reinigen
 - 18.1.2.10 Velgen reinigen
 - 18.1.2.11 Met de hand wassen
 - 18.1.2.12 Hogedrukreinigers
 - 18.1.2.13 Poetsen en in de was zetten
- 18.2 Wisserblad en sproeiervloeistof
 - 18.2.1 Wisserbladen en sproeiervloeistof
 - 18.2.2 Wisserbladen in de servicestand zetten
 - 18.2.3 Sproeiervloeistof bijvullen
 - 18.2.4 Wisserblad voorruit vervangen
- 18.3 Lamp vervangen
 - 18.3.1 Lampen vervangen
 - 18.3.2 Lampen van aanhangwagen controleren
- 18.4 Motorruimte
 - 18.4.1 Sproeiervloeistof bijvullen
 - 18.4.2 Specificaties van de remvloeistof
 - 18.4.3 Motorkap openen en sluiten
 - 18.4.4 Overzicht motorruimte
 - 18.4.5 Koelvloeistof
 - 18.4.6 Koelvloeistof bijvullen
 - 18.4.7 Motorolie
 - 18.4.8 Motorolie controleren en bijvullen
 - 18.4.9 Specificaties van de motorolie
 - 18.4.10 Zekeringen in motorruimte
- 18.5 Gereedschappen en accessoires
 - 18.5.1 Krik
 - 18.5.2 Noodreparatieset voor banden
 - 18.5.3 EHBO-set
 - 18.5.4 Gevarendriehoek
 - 18.5.5 Gereedschapsset
- 18.6 Zekeringen
 - 18.6.1 Zekeringen en relais- en zekeringenhouders
 - 18.6.2 Zekering vervangen
 - 18.6.3 Zekeringen onder dashboardkastje
 - 18.6.4 Zekeringen in kofferbak
 - 18.6.5 Zekeringen in motorruimte
- 18.7 Accu
 - 18.7.1 Batterij in sleutel vervangen
 - 18.7.2 Overbelasting van startaccu
 - 18.7.3 Starthulp met andere accu
 - 18.7.4 Accu's en stroomvoorziening
 - 18.7.5 Accu's recyclen
 - 18.7.6 Symbolen op de accu's
 - 18.7.7 Startaccu
 - 18.7.8 Hulpaccu
- 18.8 Service
 - 18.8.1 Onderhoud aan klimaatregeling
 - 18.8.2 Serviceprogramma van Volvo
- 18.9 Aanbevolen onderhoud van de gecombineerde camera-, sensor- en radareenheden
- 18.10 Software-updates
- 18.11 Onderhoud van het remsysteem

- 18.12 Storing
- 18.13 Gegevensoverdracht tussen auto en werkplaats via wifi
- 18.14 Auto omhoog brengen
- 19. Specificaties
 - 19.1 Maten en gewichten
 - 19.1.1 Trekgewichten en kogeldruk
 - 19.1.2 Maten
 - 19.1.3 Gewichten
 - 19.1.4 Specificaties van de trekhaak
 - 19.2 Specificaties voor de motor
 - 19.2.1 Motorspecificaties
 - 19.2.2 Ongunstige rijomstandigheden voor motorolie
 - 19.2.3 Specificaties van de motorolie
 - 19.3 Specificaties voor vloeistoffen en smeermiddelen
 - 19.3.1 Sproeiervloeistof bijvullen
 - 19.3.2 Specificaties van de airconditioning
 - 19.3.3 Specificaties van de remvloeistof
 - 19.3.4 Specificaties van de versnellingsbakolie
 - 19.3.5 Brandstoftank – inhoud
 - 19.3.6 Ongunstige rijomstandigheden voor motorolie
 - 19.3.7 Specificaties van de motorolie
 - 19.4 Specificaties voor wielen en banden
 - 19.4.1 Goedgekeurde bandenspanningswaarden
 - 19.4.2 Goedgekeurde wiel- en bandenmaten
 - 19.4.3 Minimaal toelaatbare lastindex en snelheidsklassen voor banden
 - 19.5 Typeaanduidingen
 - 19.6 Brandstofverbruik/stroomverbruik en CO₂-uitstoot



1. Informatie voor de eigenaar

1.1. Bedieningsinformatie

Bedieningsinformatie is beschikbaar in diverse productformaten. De gebruikershandleiding is te raadplegen via het middendisplay van de auto en op de supportsite van Volvo Cars. Er is ook een digitale Quick Guide^[1] die bereikbaar is vanuit de gebruikershandleiding op het middendisplay. In het dashboardkastje ligt een supplement met een verwijzing naar waar u de digitale gebruikershandleiding kunt vinden.



Beeldscherm van de auto

Om naar de handleiding te gaan, drukt u op  en vervolgens drukt u op . Hier hebt u de mogelijkheid tot visuele navigatie aan de hand van afbeeldingen van het auto-exterieur en -interieur. De informatie is doorzoekbaar en ook beschikbaar in een indeling in categorieën.

 **N.b.**

Wanneer u de taal in het middendisplay verandert, kan dat betekenen dat bepaalde informatie voor de eigenaar niet overeenkomt met landelijke of plaatselijke wet- en regelgeving. Stel geen taal in die u niet begrijpt, omdat het dan lastig wordt om te navigeren in de menustructuur op het scherm.

 **Belangrijk**

U bent er altijd zelf verantwoordelijk voor dat u de auto op veilig wijze bestuurt en dat u de geldende wetgeving en voorschriften in acht neemt. Het is ook belangrijk dat u de auto volgens Volvo's adviezen in de gebruikershandleiding onderhoudt en bedient.

Bij verschillen tussen de informatie op het middendisplay en die in overige bronnen geldt de informatie op het middendisplay.

Supportsite van Volvo Cars

Op de web- en supportsite van Volvo Cars staat meer informatie over uw auto.

Bezoek [volvocars.com/intl/support](https://www.volvocars.com/intl/support) [<https://www.volvocars.com/intl/support>] en kies uw land. De site is beschikbaar voor de meeste markten.

Op de supportpagina staan de contactgegevens van de klantenservice en de dichtstbijzijnde Volvo-dealers.

^[1] Geldt alleen voor bepaalde markten.

1.2. Gebruikershandleiding doornemen

Neem de gebruikershandleiding voor aanvang van de eerste rit door om vertrouwd te raken met uw nieuwe auto.

Het doornemen van de gebruikershandleiding is een manier om vertrouwd te raken met nieuwe functies, tips te krijgen voor hoe u de auto in verschillende situaties moet bedienen en te leren hoe u gebruik kunt maken van alle mogelijkheden die uw auto biedt. Besteed ook aandacht aan de veiligheidsinstructies in de gebruikershandleiding.

Er vindt voortdurend productontwikkeling plaats ter verbetering van ons product. Aanpassingen kunnen ertoe leiden dat de gegevens, beschrijvingen en illustraties in de gebruikershandleiding afwijken van de werkelijke uitrusting op uw auto. We behouden ons het recht voor om zonder voorafgaande mededeling wijzigingen aan te brengen.

© Volvo Car Corporation

Opties/accessoires

Als aanvulling op de standaarduitrusting worden in de gebruikershandleiding ook de opties (van fabriekswege gemonteerde uitrusting) en bepaalde accessoires (ingebouwde extra uitrusting) beschreven.

Alle op het moment van publicatie bekende soorten opties/accessoires zijn gemarkeerd met een asterisk: *.

De uitrusting die in de gebruikershandleiding wordt beschreven is niet op alle auto's aanwezig – welke uitrusting aanwezig is hangt af van de verschillende behoeften op de diverse markten en de landelijke en/of regionale wet- en regelgeving.

De gebruikershandleiding dient alleen om uitleg te geven bij alle beschikbare functies, opties en accessoires voor een Volvo. De handleiding is dan ook geen garantie dat alle beschreven functies en opties ook op alle auto's aanwezig zijn. Bepaalde termen kunnen verschillen van de terminologie die in verkoop-, marketing- en reclamematerialen wordt gebezigd.

De inhoud van deze handleiding geeft de status van de gebruikershandleiding weer op het moment van drukken en is mogelijk niet volledig geldig in toekomstige gevallen. Raadpleeg voor meer informatie de eerste pagina voor de volledige disclaimer.

Neem bij twijfel over de standaarduitrusting of opties/accessoires contact op met een Volvo-dealer.

Speciale teksten in de gebruikershandleiding

Waarschuwing

Waarschuwingsteksten geven informatie over kans op letsel.

Belangrijk

Belangrijk-teksten geven informatie over kans op materiële schade.

N.b.

Teksten met het kopje N.B. duiden op tips en adviezen die het gebruik van bepaalde mogelijkheden en functies vergemakkelijken.

Stickers

Er zitten verschillende soorten stickers in de auto om belangrijke informatie op een duidelijke manier over te dragen. De stickers in de auto zijn van de onderstaande aflopende waarschuwings-/informatiegraad.

Waarschuwing

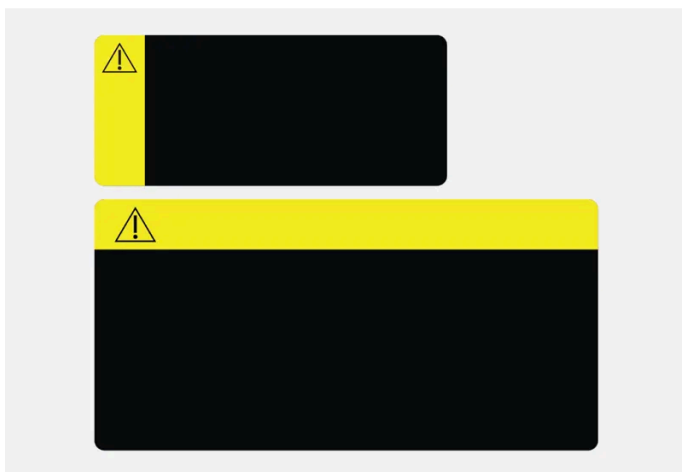

Geel signaalpaneel met waarschuwingslampje.

Duidt op mogelijk gevaarlijke situatie die, als die niet wordt vermeden, kan leiden tot de dood of ernstig letsel.

Belangrijk

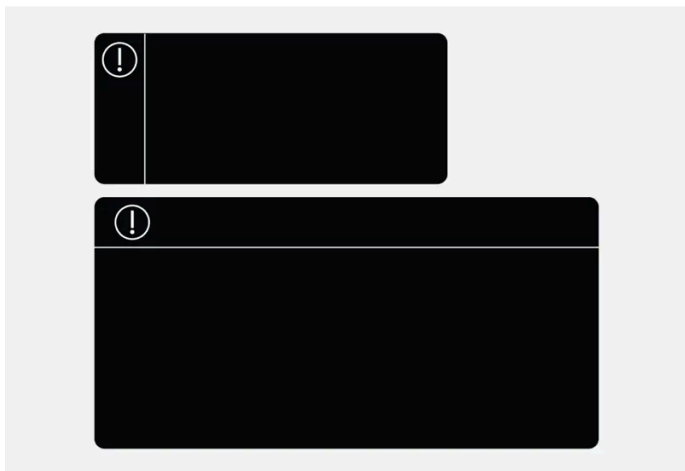

Signaalpaneel met belangrijk-symbool

Duidt op een gevaarlijke situatie die, als die niet wordt vermeden, kan leiden tot beperkte tot matige schade aan eigendommen.

Informatie



Sticker zonder signaalpaneel.

Duidt op belangrijke informatie waarbij geen gevaar bestaat voor persoonlijk letsel of voor beschadiging van eigendommen.

N.b.

De in de gebruikershandleiding afgebeelde stickers hoeven niet per definitie overeen te komen met de stickers die in of op uw auto aanwezig zijn. De afbeeldingen zijn alleen bedoeld om aan te geven hoe de stickers er in grote lijnen uitzien en waar u ze ongeveer kunt aantreffen. Op de stickers van uw auto vindt u de informatie die op uw auto van toepassing is.

Afbeeldingen en videoclips

De afbeeldingen en videoclips in de gebruikershandleiding zijn soms schematisch en bedoeld om een overzicht of voorbeeld van een bepaalde functie te geven. Ze kunnen dan ook afwijken van uw uitvoering van de auto, afhankelijk van het uitrustingsniveau en de markt.

* Optie/accessoire.

1.3. Volledige gebruikershandleiding op middendisplay

Het gedrukte supplement bevat slechts een deel van de informatie. De volledige en laatst bijgewerkte informatie vindt u op het middendisplay van de auto.





! Belangrijk

Om te zorgen dat u belangrijke veiligheidsinstructies kent en voor een zo goed mogelijke ervaring adviseert Volvo dat u de gebruikersinformatie onder de betreffende categorie op het middendisplay volledig leest voordat u de eerste rit gaat maken.

! Belangrijk

U bent er altijd zelf verantwoordelijk voor dat u de auto op veilig wijze bestuurt en dat u de geldende wetgeving en voorschriften in acht neemt. Het is ook belangrijk dat u de auto volgens Volvo's adviezen in de gebruikershandleiding onderhoudt en bedient.

Informatie zoeken op het middendisplay van de auto

De complete en actuele informatie voor uw auto is altijd te vinden op het middendisplay. Om naar de handleiding te gaan, tik op  en vervolgens op .

De inhoud van deze handleiding geeft de status van de gebruikershandleiding weer op het moment van drukken en is mogelijk niet volledig geldig in toekomstige gevallen. Raadpleeg voor meer informatie de eerste pagina voor de volledige disclaimer.

Informatie vindt u:

- door de zoekfunctie te gebruiken
- via visuele navigatie met exterieur- en interieurafbeeldingen
- door via categorieën naar de juiste informatie te klikken.



 **N.b.**

De digitale gebruikershandleiding is tijdens het rijden niet beschikbaar.

Als u de taal op het middendisplay verandert, kan dat betekenen dat bepaalde eigenaarsinformatie niet overeenkomt met de nationale of lokale wet- en regelgeving. Verander de taal niet in een moeilijk te begrijpen taal, want dan kan het lastig zijn om de structuur op het scherm terug te vinden.

1.4. Navigeren in de gebruikershandleiding op het middendisplay

De digitale gebruikershandleiding is te bereiken via het middendisplay.

Om naar de handleiding te gaan, tik op  en vervolgens op .

U kunt op verschillende manieren informatie vinden in de gebruikershandleiding.

Inhoud gebruikershandleiding

Startpagina



Tik op het symbool om terug te gaan naar de startpagina van de gebruikershandleiding.

Categorieën

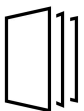

De artikelen van de gebruikershandleiding zijn geordend naar hoofdcategorieën en subcategorieën. Hetzelfde artikel kan in meerdere categorieën voorkomen zodat het gemakkelijker te vinden is.

Visuele navigatie

Overzichtsbeelden (exterieur en interieur) van de auto. Diverse delen zijn voorzien van hotspots waarmee u naar artikelen over het desbetreffende deel van de auto gaat.

- 1 Tik op **Exterieur** of **Interieur**.

- Er verschijnen afbeeldingen van exterieur of interieur met hotspots. De hotspots leiden naar artikelen over het desbetreffende deel van de auto. Veeg horizontaal over het scherm om van de ene naar de andere afbeelding te navigeren.
- 2 Tik op een hotspot.
 - De titel van een artikel op dit terrein verschijnt.
 - 3 Tik op de titel om het artikel te openen.

Tik op de pijl-links om een stap terug te doen.

Quick guide

Informatie over de meeste gebruikte autofuncties om aan de slag te kunnen.

Video



Tik op het symbool om naar de pagina te gaan met korte instructievideo's voor verschillende autofuncties.

Versiegegevens

Lees meer over de actuele versie en doorgevoerde updates.

Zoekfunctie

Druk op het zoekveld helemaal bovenaan in de gebruikershandleiding om vanaf de startpagina naar de zoekfunctie te gaan.

Gebruik **Q** helemaal bovenaan in de gebruikershandleiding om vanaf overige pagina's naar de zoekfunctie te gaan.

2. Uw Volvo

2.1. Volvo ID

2.1.1. Volvo ID

Volvo ID is een persoonlijke ID waarmee u gebruikmakend van één gebruikersnaam en wachtwoord toegang krijgt tot diverse diensten.

Een voorbeeld van een dienst waarbij de Volvo ID nodig is, is het controleren van de auto via uw telefoon met de Volvo Cars-app.

De Volvo ID wordt geregistreerd vanuit de auto, volvoid.eu.volvocars.com/Account [<https://volvoid.eu.volvocars.com/Account/>] of de Volvo Cars-app.

 **N.b.**

Het dienstenaanbod kan in de loop der tijd aangepast worden en hangt af van het uitrustingsniveau en de markt.

2.1.2. Volvo ID aanmaken

Om gebruik te kunnen maken van aan de auto gekoppelde Volvo-diensten, bijvoorbeeld via de Volvo Cars-app, moet er een Volvo ID worden aangemaakt.

Volvo ID registreren via de Volvo Cars-app

- 1 Download de nieuwste versie van de Volvo Cars-app^[1] naar uw telefoon.
 - 2 Kies voor het aanmaken van een Volvo ID.
 - 3 De website voor het aanmaken van een Volvo ID verschijnt.
 - 4 Geef een persoonlijk e-mailadres of een mobiel telefoonnummer aan.
 - 5 Volg de instructies op die automatisch verstuurd worden naar het opgegeven e-mailadres/mobiel telefoonnummer.
- Een Volvo ID is nu aangemaakt en klaar voor gebruik.

Volvo ID registreren via website van Volvo Cars

- 1 Ga naar [volvoid.eu.volvocars.com/Account \[https://volvoid.eu.volvocars.com/Account/\]](https://volvoid.eu.volvocars.com/Account/). Kies voor het registreren van een Volvo ID.
- 2 Geef een persoonlijk e-mailadres of een mobiel telefoonnummer aan.
- 3 Volg de instructies op die automatisch verstuurd worden naar het opgegeven e-mailadres/mobiel telefoonnummer.
 - Een Volvo ID is nu aangemaakt en klaar voor gebruik.

^[1] Deze is te vinden via bijv. Apple App Store of Google Play.

2.1.3. Problemen bij het inloggen met Volvo ID

In dit artikel vindt u een beschrijving van problemen bij het inloggen met een Volvo ID. Zo weet u mogelijk uw wachtwoord of uw gebruikersnaam voor Volvo ID niet meer.

Wachtwoord vergeten

U kunt onderstaande instructies volgen om uw wachtwoord te resetten:

In de Volvo Cars-app^[1]

- 1 Open de Volvo Cars-app.
- 2 Kies "Inloggen".
- 3 Tik op "Wachtwoord vergeten?" en volg de getoonde instructies.

U kunt ook uw wachtwoord wijzigen op [volvoid.eu.volvocars.com/Account \[https://volvoid.eu.volvocars.com/Account/\]](https://volvoid.eu.volvocars.com/Account/).

Inlogproblemen na aanmaak van een nieuwe account

Soms is er sprake van enige vertraging in de verbinding, zodat een pas aangemaakte account tijdelijk niet beschikbaar is. Probeer het 24 uur later nog eens. Neem contact op met de lokale Volvo-dealer of de helpdesk van Volvo Cars, als het probleem dan nog steeds aanwezig is.

Wat is mijn Volvo ID (gebruikersnaam)?

Uw Volvo ID is gelijk aan het e-mailadres/mobiel tel.nummer dat u geregistreerd hebt.

Blokking Volvo ID opheffen

De inhoud van deze handleiding geeft de status van de gebruikershandleiding weer op het moment van drukken en is mogelijk niet volledig geldig in toekomstige gevallen. Raadpleeg voor meer informatie de eerste pagina voor de volledige disclaimer.

Na vijf mislukte inlogpogingen in de Volvo Cars-app^[1] wordt uw account geblokkeerd. U kunt toegang krijgen tot het account door op het inlogscherm op **Wachtwoord vergeten?** te klikken.

Ander e-mailadres

Als u van e-mailadres wisselt en nog steeds toegang tot het oude adres hebt, kunt u met uw oude gegevens inloggen en de gebruikersnaam zelf wijzigen. Als u geen toegang meer tot het oude adres hebt, moet er met het nieuwe adres een nieuwe Volvo ID worden aangemaakt.

Inlogproblemen na wijziging van de Volvo ID (gebruikersnaam)

Controleer of u een bevestigingsmail hebt ontvangen waarin uw nieuwe gebruikersnaam wordt bevestigd. Wanneer u dat hebt gedaan, moet u met de nieuwe gebruikersnaam kunnen inloggen. Als u geen bevestigingsmail hebt gekregen, dan is uw oude gebruikersnaam waarschijnlijk nog actief. Log in en probeer de gebruikersnaam opnieuw te wijzigen.

Inlogproblemen na wijziging van het wachtwoord

Probeer in te loggen met uw oude wachtwoord. Probeer, als dit niet lukt, het wachtwoord te resetten.

Account gekoppeld aan een andere markt

Een account is aan een bepaalde markt gekoppeld die niet te wijzigen is. Om hetzelfde e-mailadres/mobiele tel.nummer opnieuw te kunnen gebruiken adviseren we u om uw account die aan de oude markt gekoppeld is te verwijderen en vervolgens een nieuwe account voor de nieuwe markt aan te maken.

E-mailprobleem

Als u een e-mailadres hebt opgegeven als gebruikersnaam en na registratie geen bevestigingsmail hebt ontvangen, controleer dan of u een geldig e-mailadres hebt aangegeven en of de mail niet onderschept is door een spamfilter. Probeer uw e-mailadres opnieuw te registreren.

Meer hulp

Als u geen oplossing hebt kunnen vinden voor een probleem met Volvo ID en meer hulp nodig hebt, kunt u contact opnemen met de lokale Volvo-dealer of de helpdesk van Volvo Cars.

^[1] Geldt voor bepaalde markten.

2.2. Typegoedkeuringen en licenties

2.2.1. Licentieovereenkomst voor bestuurdersdisplay

Een licentie is een overeenkomst die toestemming verleent om bepaalde handelingen te verrichten of het recht om gebruik te maken van een product waar een andere rechtspersoon octrooi of eigendomsrechten op

heeft, onder de voorwaarden vervat in de overeenkomst. Hier volgt een Engelse versie van de overeenkomst tussen Volvo en producenten of ontwikkelaars.

1.1 List of used Open Source Components

This table contains a list of open source software (OSS) components used within the product under the terms of the respective licenses. The source code corresponding to the open source components is also provided along with the product wherever mandated by the respective OSS license

SI No.	Name of OSS Component	Version of OSS Component	Name and Version of License (License text can be found in Appendix below)	Home Page	More Information
1	BidiReferenceCpp	26	Unicode Terms of Use	http://www.unicode.org/Public/PROGRAMS/BidiReferenceCpp/	(C) Socionext Embedded Software Austria GmbH (SESA) Copyright (C) 1999-2009, ASMUS, Inc
2	FASTCRC32	1.2.8	License of Stephan brumme/ Zlib style License	http://stephan-brumme.com/	Copyright © 2011-2013 Stephan Brumme. All rights reserved, Copyright (C) 1995-2006, 2010, 2011, 2012 Mark Adler
3	Freescale IMX6 HDMI	5.0.11	BSD 3-clause "New" or "Revised" License	https://www.nxp.com/ [https://www.nxp.com/]	Copyright © 2009-2012, Freescale Semiconductor, Inc, Copyright © 2010-2012, Freescale Semiconductor, Inc.
4	FreeType Hashing	2.6.3	MIT License	https://sourceforge.net/p/canvasdraw/cd/642/tree/trunk/freetype/include/freetype/internal/ftthash.h [https://sourceforge.net/p/canvasdraw/cd/642/tree/trunk/freetype/include/freetype/internal/ftthash.h]	Copyright 2000 Computing Research Labs, New Mexico State University Copyright 2001-2015 Francesco Zappa Nardelli
5	FreeType Project - BDF	2.6.3	MIT License	https://sourceforge.net/projects/freetype/files/freetype/2/2.6.3/ [https://www.freetype.org/]	Copyright (C) 2001-2014 by Francesco Zappa Nardelli. Copyright 2000 Computing Research Labs, New Mexico State University
6	FreeType Project - PCF	2.6.3	MIT License	https://sourceforge.net/projects/freetype/files/freetype/2/2.6.3/ [https://www.freetype.org/]	Copyright 2000-2001, 2003 by Francesco Zappa Nardelli Copyright (C) 2000, 2001, 2002, 2003, 2006, 2010 by Francesco Zappa Nardelli Copyright (C) 2000-2004, 2006-2011, 2013, 2014 by Francesco Zappa Nardelli Copyright 2000-2010, 2012-2014 by Francesco Zappa Nardelli Copyright 2003 by Francesco Zappa Nardelli
7	FreeType Project - Pcfutil	2.6.3	Open Group License	https://sourceforge.net/projects/freetype/files/freetype/2/2.6.3/ [https://www.freetype.org/]	Copyright 1990, 1994, 1998 The Open Group
8	HarfBuzz	1.3.1	MIT License	http://freedesktop.org/wiki/Software/HarfBuzz	Copyright © 2007 Chris Wilson Copyright © 2009,2010 Red Hat, Inc. Copyright © 2011, 2012 Google, Inc.

SI No.	Name of OSS Component	Version of OSS Component	Name and Version of License (License text can be found in Appendix below)	Home Page	More Information
9	Integrity Libnet	1.16	Internet Software Consortium-IBM License ISC License	https://github.com/lattera/glibc/blob/master/resolv/inetpton.c [https://github.com/lattera/glibc/blob/master/resolv/inetpton.c]	Copyright © 1996 by Internet Software Consortium. Consortium, Copyright © 1995 by International Business Machines, Inc.
10	Khronos EGL Headers	1.4	MIT License	http://www.khronos.org/registry/egl/	Copyright © 2007-2013 The Khronos Group Inc. Copyright 2008 VMware, Inc. Copyright © 2013-2014 The Khronos Group Inc.
11	Khronos Group - OpenGL ES	2.0	SGL Free Software License B v2.0	http://www.khronos.org/opengles/	
12	libjpeg	6b	Independent JPEG Group License	http://www.iijg.org/	Copyright (C) 1991-1998, Thomas G. Lane.
13	libpng	1.4.22	libpng License	http://github.com/coapp-packages/libpng/	Copyright © 1998-2010 Glenn Randers-Pehrson Copyright © 2007, 2009 Glenn Randers-Pehrson Version 0.96 Copyright © 1996, 1997 Andreas Dilger Version 0.88 Copyright © 1995, 1996 Guy Eric Schalnat, Group 42, Inc.
14	Libunibreak	1.2.8	zlib License	https://github.com/adah1972/libunibreak [https://github.com/adah1972/libunibreak]	Copyright (C) 2008-2011 Wu Yongwei Copyright (C) 2012 Tom Hacohen tom@stosb.com
15	Iz4 Compression algorithm	1.4.0	BSD 2-clause "Simplified" License	http://github.com/Cyan4973/iz4/	Copyright (C) 2011-2014, Yann Collet
16	md5	1.6	Public Domain	https://doxygen.reactos.org/d7/d04/sdk_2lib_23rdparty_2freetype_2src_2base_2md5_8c_source.html [https://doxygen.reactos.org/d7/d04/sdk_2lib_23rdparty_2freetype_2src_2base_2md5_8c_source.html]	
17	NetBSD	1.9	HPND like license IBM License BSD-4-Clause (University of California-Specific) BSD 3-clause "New" or "Revised" License BSD One Clause License	http://www.netbsd.org/	Copyright © 1998 Manuel Bouyer Copyright © 1996 Matt Thomas. Copyright 1997 Marshall Kirk McKusick. All Rights Reserved, Copyright © 1985, 1988, 1989, 1991, 1993, 1995 The Regents of the University of California Copyright © 1989, 1993 The Regents of the University of California Copyright © 1983, 1993 The Regents of the University of California Copyright 2000-2011 Green Hills Software Copyright (c) 1996 by Internet Software Consortium. Copyright (C) 1998 WIDE Project, Portions Copyright © 1995 by International Business Machines, Inc, Copyright (C) 1994, 1995, 1997 TooLs GmbH Copyright (C) 1994, 1995, 1997 Wolfgang Solfrank Copyright © 1995, 1999 Berkeley Software Design, Inc Portions Copyright © 1993 by Digital Equipment Corporation Copyright © 1992 Henry Spencer Copyright © 1997, 1998, 1999 The NetBSD Foundation, Inc Copyright © 1996 by Internet Software Consortium. Copyright (c) 1994 James A. Jegers(c) © UNIX System Laboratories, Inc.

SI No.	Name of OSS Component	Version of OSS Component	Name and Version of License (License text can be found in Appendix below)	Home Page	More Information
18	NetBSD_BSD4	1.9	BSD 4-clause "Original" or "Old" License	http://www.netbsd.org/	Copyright 2000-2011, 2000-2013 Green Hills Software, Copyright © 1994, 1998 Christopher G. Demetriou, Copyright © 1982, 1986, 1990, 1993, 1994 The Regents of the University of California. All rights reserved. © UNIX System Laboratories, Inc.
19	The FreeType Project - freetype2	2.6.3	Freetype Project License	http://sourceforge.net/projects/freetype/	Copyright 1996-2016 by David Turner, Robert Wilhelm, and Werner Lemberg, Copyright 2007-2016 by Rahul Bhalariao, Copyright 2009-2016 by Oran Agra and Mickey Gabel, Copyright 2008-2016 by David Turner, Robert Wilhelm, Werner Lemberg, and suzuki toshiya. Copyright 2000 Computing Research Labs, New Mexico State University, Copyright 2001-2015 Francesco Zappa Nardelli, Copyright 2004-2016 by Masatake YAMATO and Redhat K.K, Copyright 2007-2016 by Derek Clegg and Michael Toftdal, Copyright 2010-2016 by Joel Klinghed, Copyright 2007-2013 Adobe Systems Incorporated, Copyright 2007-2014 Adobe Systems Incorporated, Copyright 2004-2016 by Albert Chin-A-Young, Copyright 2013-2016 by Google, Inc, Copyright 2002-2016 by Roberto Alameda, Copyright 2003 Huw D M Davies for Codeweavers, Copyright 2007 Dmitry Timoshkov for Codeweavers
20	Vivante Driver software	viv5.0.11p7.4.i3	MIT License	http://www.vivante.com/	Copyright 2012 - 2016 Vivante Corporation, Santa Clara, California Copyright © 2007 The Khronos Group Inc Copyright © 2014 - 2016 Vivante Corporation Copyright 2012 Vivante Corporation, Sunnyvale, California Copyright © 2011 Intel Corporation Copyright (C) 1999-2001 Brian Paul
21	zlib	1.2.8	zlib License	http://www.zlib.net/	Copyright (C) 1995-2007 Mark Adler Copyright (C) 1995-2005 Jean-loup Gailly Copyright (C) 1995-2012 Mark Adler Copyright (C) 2003 Chris Anderson Copyright (C) 1998 Brian Raiter
22	RBTree.cpp	3.4.2	Public Domain	https://www.eu.socionext.com/	(C) Socionext Embedded Software Austria GmbH (SESA)

2. APPENDIX - LICENSE TEXT

2.1 HPND Like license

Portions Copyright (c) 1993 by Digital Equipment Corporation.

Permission to use, copy, modify, and distribute this software for any purpose with or without fee is hereby granted, provided that the above copyright notice and this permission notice appear in all copies, and that the name of Digital Equipment Corporation not be used in advertising or publicity pertaining to distribution of the document or software without specific, written prior permission.

THE SOFTWARE IS PROVIDED "AS IS" AND DIGITAL EQUIPMENT CORP. DISCLAIMS ALL WARRANTIES WITH REGARD TO THIS SOFTWARE, INCLUDING ALL IMPLIED WARRANTIES OF MERCHANTABILITY AND FITNESS. IN NO EVENT SHALL DIGITAL EQUIPMENT CORPORATION BE LIABLE FOR ANY SPECIAL, DIRECT, INDIRECT, OR CONSEQUENTIAL DAMAGES OR ANY DAMAGES WHATSOEVER RESULTING FROM LOSS OF USE, DATA OR PROFITS, WHETHER IN AN ACTION OF CONTRACT, NEGLIGENCE OR OTHER TORTIOUS ACTION, ARISING OUT OF OR IN CONNECTION WITH THE USE OR PERFORMANCE OF THIS SOFTWARE.

2.2 BSD 2-clause "Simplified" License

BSD Two Clause License

Redistribution and use in source and binary forms, with or without modification, are permitted provided that the following conditions are met: Redistributions of source code must retain the above copyright notice, this list of conditions and the following disclaimer. Redistributions in binary form must reproduce the above copyright notice, this list of conditions and the following disclaimer in the documentation and/or other materials provided with the distribution.

De inhoud van deze handleiding geeft de status van de gebruikershandleiding weer op het moment van drukken en is mogelijk niet volledig geldig in toekomstige gevallen. Raadpleeg voor meer informatie de eerste pagina voor de volledige disclaimer.

THIS SOFTWARE IS PROVIDED BY THE AUTHOR "AS IS" AND ANY EXPRESS OR IMPLIED WARRANTIES, INCLUDING, BUT NOT LIMITED TO, THE IMPLIED WARRANTIES OF MERCHANTABILITY AND FITNESS FOR A PARTICULAR PURPOSE ARE DISCLAIMED. IN NO EVENT SHALL THE AUTHOR BE LIABLE FOR ANY DIRECT, INDIRECT, INCIDENTAL, SPECIAL, EXEMPLARY, OR CONSEQUENTIAL DAMAGES (INCLUDING, BUT NOT LIMITED TO, PROCUREMENT OF SUBSTITUTE GOODS OR SERVICES; LOSS OF USE, DATA, OR PROFITS; OR BUSINESS INTERRUPTION) HOWEVER CAUSED AND ON ANY THEORY OF LIABILITY, WHETHER IN CONTRACT, STRICT LIABILITY, OR TORT (INCLUDING NEGLIGENCE OR OTHERWISE) ARISING IN ANY WAY OUT OF THE USE OF THIS SOFTWARE, EVEN IF ADVISED OF THE POSSIBILITY OF SUCH DAMAGE.

2.3 IBM License

Portions Copyright (c) 1995 by International Business Machines, Inc.

International Business Machines, Inc. (hereinafter called IBM) grants permission under its copyrights to use, copy, modify, and distribute this Software with or without fee, provided that the above copyright notice and all paragraphs of this notice appear in all copies, and that the name of IBM not be used in connection with the marketing of any product incorporating the Software or modifications thereof, without specific, written prior permission.

To the extent it has a right to do so, IBM grants an immunity from suit under its patents, if any, for the use, sale or manufacture of products to the extent that such products are used for performing Domain Name System dynamic updates in TCP/IP networks by means of the Software. No immunity is granted for any product per se or for any other function of any product.

THE SOFTWARE IS PROVIDED "AS IS", AND IBM DISCLAIMS ALL WARRANTIES, INCLUDING ALL IMPLIED WARRANTIES OF MERCHANTABILITY AND FITNESS FOR A PARTICULAR PURPOSE. IN NO EVENT SHALL IBM BE LIABLE FOR ANY SPECIAL, DIRECT, INDIRECT, OR CONSEQUENTIAL DAMAGES OR ANY DAMAGES WHATSOEVER ARISING OUT OF OR IN CONNECTION WITH THE USE OR PERFORMANCE OF THIS SOFTWARE, EVEN IF IBM IS APPRISED OF THE POSSIBILITY OF SUCH DAMAGES.

2.4 BSD 3-clause "New" or "Revised" License

Copyright/Copyright holders – see List of Open Source Components

All rights reserved.

Redistribution and use in source and binary forms, with or without modification, are permitted provided that the following conditions are met:

Redistributions of source code must retain the above copyright notice, this list of conditions and the following disclaimer. Redistributions in binary form must reproduce the above copyright notice, this list of conditions and the following disclaimer in the documentation and/or other materials provided with the distribution. Neither the name of the [ORGANIZATION] nor the names of its contributors may be used to endorse or promote products derived from this software without specific prior written permission.

THIS SOFTWARE IS PROVIDED BY THE COPYRIGHT HOLDERS AND CONTRIBUTORS "AS IS" AND ANY EXPRESS OR IMPLIED WARRANTIES, INCLUDING, BUT NOT LIMITED TO, THE IMPLIED WARRANTIES OF MERCHANTABILITY AND FITNESS FOR A PARTICULAR PURPOSE ARE DISCLAIMED. IN NO EVENT SHALL THE COPYRIGHT OWNER OR CONTRIBUTORS BE LIABLE FOR ANY DIRECT, INDIRECT, INCIDENTAL, SPECIAL, EXEMPLARY, OR CONSEQUENTIAL DAMAGES (INCLUDING, BUT NOT LIMITED TO, PROCUREMENT OF SUBSTITUTE GOODS OR SERVICES; LOSS OF USE, DATA, OR PROFITS; OR BUSINESS INTERRUPTION) HOWEVER CAUSED AND ON ANY THEORY OF LIABILITY, WHETHER IN CONTRACT, STRICT LIABILITY, OR TORT (INCLUDING NEGLIGENCE OR OTHERWISE) ARISING IN ANY WAY OUT OF THE USE OF THIS SOFTWARE, EVEN IF ADVISED OF THE POSSIBILITY OF SUCH DAMAGE.

2.5 BSD 4-clause "Original" or "Old" License

De inhoud van deze handleiding geeft de status van de gebruikershandleiding weer op het moment van drukken en is mogelijk niet volledig geldig in toekomstige gevallen. Raadpleeg voor meer informatie de eerste pagina voor de volledige disclaimer.

Copyright/Copyright holders – see List of Open Source Components

All rights reserved.

Redistribution and use in source and binary forms, with or without modification, are permitted provided that the following conditions are met:

1. Redistributions of source code must retain the above copyright notice, this list of conditions and the following disclaimer.
2. Redistributions in binary form must reproduce the above copyright notice, this list of conditions and the following disclaimer in the documentation and/or other materials provided with the distribution.
3. All advertising materials mentioning features or use of this software must display the following acknowledgement: This product includes software developed by the organization.
4. Neither the name of the organization nor the names of its contributors may be used to endorse or promote products derived from this software without specific prior written permission.

THIS SOFTWARE IS PROVIDED BY COPYRIGHT HOLDER "AS IS" AND ANY EXPRESS OR IMPLIED WARRANTIES, INCLUDING, BUT NOT LIMITED TO, THE IMPLIED WARRANTIES OF MERCHANTABILITY AND FITNESS FOR A PARTICULAR PURPOSE ARE DISCLAIMED. IN NO EVENT SHALL {{COPYRIGHT HOLDER}} BE LIABLE FOR ANY DIRECT, INDIRECT, INCIDENTAL, SPECIAL, EXEMPLARY, OR CONSEQUENTIAL DAMAGES (INCLUDING, BUT NOT LIMITED TO, PROCUREMENT OF SUBSTITUTE GOODS OR SERVICES; LOSS OF USE, DATA, OR PROFITS; OR BUSINESS INTERRUPTION) HOWEVER CAUSED AND ON ANY THEORY OF LIABILITY, WHETHER IN CONTRACT, STRICT LIABILITY, OR TORT (INCLUDING NEGLIGENCE OR OTHERWISE) ARISING IN ANY WAY OUT OF THE USE OF THIS SOFTWARE, EVEN IF ADVISED OF THE POSSIBILITY OF SUCH DAMAGE.

2.6 BSD-4-Clause (University of California-Specific)

BSD-4-Clause (University of California-Specific)

Copyright/Copyright holders – see List of Open Source Components

Redistribution and use in source and binary forms, with or without modification, are permitted provided that the following conditions are met:

1. Redistributions of source code must retain the above copyright notice, this list of conditions and the following disclaimer.
2. Redistributions in binary form must reproduce the above copyright notice, this list of conditions and the following disclaimer in the documentation and/or other materials provided with the distribution.
3. All advertising materials mentioning features or use of this software must display the following acknowledgement: This product includes software developed by the University of California, Berkeley and its contributors.
4. Neither the name of the University nor the names of its contributors may be used to endorse or promote products derived from this software without specific prior written permission.

THIS SOFTWARE IS PROVIDED BY THE REGENTS AND CONTRIBUTORS "AS IS" AND ANY EXPRESS OR IMPLIED WARRANTIES, INCLUDING, BUT NOT LIMITED TO, THE IMPLIED WARRANTIES OF MERCHANTABILITY AND FITNESS FOR A PARTICULAR PURPOSE ARE DISCLAIMED. IN NO EVENT SHALL THE REGENTS OR CONTRIBUTORS BE LIABLE FOR ANY DIRECT, INDIRECT, INCIDENTAL, SPECIAL, EXEMPLARY, OR CONSEQUENTIAL DAMAGES (INCLUDING, BUT NOT LIMITED TO, PROCUREMENT OF SUBSTITUTE GOODS OR SERVICES; LOSS OF USE, DATA, OR PROFITS; OR BUSINESS INTERRUPTION) HOWEVER CAUSED AND ON ANY THEORY OF LIABILITY, WHETHER IN CONTRACT, STRICT LIABILITY, OR TORT (INCLUDING NEGLIGENCE OR OTHERWISE) ARISING IN ANY WAY OUT OF THE USE OF THIS SOFTWARE, EVEN IF ADVISED OF THE POSSIBILITY OF SUCH DAMAGE.

2.7 Freetype Project License

De inhoud van deze handleiding geeft de status van de gebruikershandleiding weer op het moment van drukken en is mogelijk niet volledig geldig in toekomstige gevallen. Raadpleeg voor meer informatie de eerste pagina voor de volledige disclaimer.

The FreeType Project LICENSE

2006-Jan-27

Copyright 1996-2002, 2006 by David Turner, Robert Wilhelm, and Werner Lemberg

Introduction

The FreeType Project is distributed in several archive packages; some of them may contain, in addition to the FreeType font engine, various tools and contributions which rely on, or relate to, the FreeType Project. This license applies to all files found in such packages, and which do not fall under their own explicit license. The license affects thus the FreeType font engine, the test programs, documentation and makefiles, at the very least. This license was inspired by the BSD, Artistic, and IJG (Independent JPEG Group) licenses, which all encourage inclusion and use of free software in commercial and freeware products alike. As a consequence, its main points are that:

We don't promise that this software works. However, we will be interested in any kind of bug reports. ('as is' distribution)

You can use this software for whatever you want, in parts or full form, without having to pay us. ('royalty-free' usage)

You may not pretend that you wrote this software. If you use it, or only parts of it, in a program, you must acknowledge somewhere in your documentation that you have used the FreeType code. ('credits')

We specifically permit and encourage the inclusion of this software, with or without modifications, in commercial products. We disclaim all warranties covering The FreeType Project and assume no liability related to The FreeType Project. Finally, many people asked us for a preferred form for a credit/disclaimer to use in compliance with this license. We thus encourage you to use the following text: "Portions of this software are copyright © 1996-2002, 2006 The FreeType Project (www.freetype.org). All rights reserved."

Definitions

Throughout this license, the terms 'package', 'FreeType Project', and 'FreeType archive' refer to the set of files originally distributed by the authors (David Turner, Robert Wilhelm, and Werner Lemberg) as the 'FreeType Project', be they named as alpha, beta or final release. 'You' refers to the licensee, or person using the project, where 'using' is a generic term including compiling the project's source code as well as linking it to form a 'program' or 'executable'. This program is referred to as 'a program using the FreeType engine'. This license applies to all files distributed in the original FreeType Project, including all source code, binaries and documentation, unless otherwise stated in the file in its original, unmodified form as distributed in the original archive. If you are unsure whether or not a particular file is covered by this license, you must contact us to verify this.

No Warranty

THE FREETYPE PROJECT IS PROVIDED 'AS IS' WITHOUT WARRANTY OF ANY KIND, EITHER EXPRESS OR IMPLIED, INCLUDING, BUT NOT LIMITED TO, WARRANTIES OF MERCHANTABILITY AND FITNESS FOR A PARTICULAR PURPOSE. IN NO EVENT WILL ANY OF THE AUTHORS OR COPYRIGHT HOLDERS BE LIABLE FOR ANY DAMAGES CAUSED BY THE USE OR THE INABILITY TO USE, OF THE FREETYPE PROJECT. Redistribution

Redistribution

This license grants a worldwide, royalty-free, perpetual and irrevocable right and license to use, execute, perform, compile, display, copy, create derivative works of, distribute and sublicense the FreeType Project (in both source and object code forms) and derivative works thereof for any purpose; and to authorize others to exercise some or all of the rights granted herein, subject to the following conditions:

Redistribution of source code must retain this license file ('FTL.TXT') unaltered; any additions, deletions or changes to the original files must be clearly indicated in accompanying documentation. The copyright notices of the unaltered, original files must

be preserved in all copies of source files. Redistribution in binary form must provide a disclaimer that states that the software is based in part of the work of the FreeType Team, in the distribution documentation. We also encourage you to put an URL to the FreeType web page in your documentation, though this isn't mandatory. These conditions apply to any software derived from or based on the FreeType Project, not just the unmodified files. If you use our work, you must acknowledge us. However, no fee need be paid to us.

Advertising

Neither the FreeType authors and contributors nor you shall use the name of the other for commercial, advertising, or promotional purposes without specific prior written permission. We suggest, but do not require, that you use one or more of the following phrases to refer to this software in your documentation or advertising materials: 'FreeType Project', 'FreeType Engine', 'FreeType library', or 'FreeType Distribution'. As you have not signed this license, you are not required to accept it. However, as the FreeType Project is copyrighted material, only this license, or another one contracted with the authors, grants you the right to use, distribute, and modify it. Therefore, by using, distributing, or modifying the FreeType Project, you indicate that you understand and accept all the terms of this license.

Contacts

There are two mailing lists related to FreeType:

`freetype@nongnu.org`

Discusses general use and applications of FreeType, as well as future and wanted additions to the library and distribution. If you are looking for support, start in this list if you haven't found anything to help you in the documentation.

`devel@nongnu.org`

Discusses bugs, as well as engine internals, design issues, specific licenses, porting, etc.

Our home page can be found at: <http://www.freetype.org>

2.8 Independent JPEG Group License

The Independent JPEG Group's JPEG software README for release 6b of 27-Mar-1998

This distribution contains the sixth public release of the Independent JPEG Group's free JPEG software. You are welcome to redistribute this software and to use it for any purpose, subject to the conditions under LEGAL ISSUES, below. Serious users of this software (particularly those incorporating it into larger programs) should contact IJG at jpeg-info@uunet.uu.net to be added to our electronic mailing list. Mailing list members are notified of updates and have a chance to participate in technical discussions, etc. This software is the work of Tom Lane, Philip Gladstone, Jim Boucher, Lee Crocker, Julian Minguillon, Luis Ortiz, George Phillips, Davide Rossi, Guido Vollbeding, Ge' Weijers, and other members of the Independent JPEG Group. IJG is not affiliated with the official ISO JPEG standards committee.

LEGAL ISSUES

In plain English:

We don't promise that this software works. (But if you find any bugs, please let us know!) You can use this software for whatever you want. You don't have to pay us. You may not pretend that you wrote this software. If you use it in a program, you must acknowledge somewhere in your documentation that you've used the IJG code.

In legalese:

The authors make NO WARRANTY or representation, either express or implied, with respect to this software, its quality, accuracy, merchantability, or fitness for a particular purpose. This software is provided "AS IS", and you, its user, assume the entire

risk as to its quality and accuracy. This software is copyright (C) 1991-1998, Thomas G. Lane. All Rights Reserved except as specified below.

Permission is hereby granted to use, copy, modify, and distribute this software (or portions thereof) for any purpose, without fee, subject to these conditions:

1. If any part of the source code for this software is distributed, then this README file must be included, with this copyright and no-warranty notice unaltered; and any additions, deletions, or changes to the original files must be clearly indicated in accompanying documentation.
2. If only executable code is distributed, then the accompanying documentation must state that "this software is based in part on the work of the Independent JPEG Group".
3. Permission for use of this software is granted only if the user accepts full responsibility for any undesirable consequences; the authors accept NO LIABILITY for damages of any kind.

These conditions apply to any software derived from or based on the IJG code, not just to the unmodified library. If you use our work, you ought to acknowledge us.

Permission is NOT granted for the use of any IJG author's name or company name in advertising or publicity relating to this software or products derived from it. This software may be referred to only as "the Independent JPEG Group's software".

We specifically permit and encourage the use of this software as the basis of commercial products, provided that all warranty or liability claims are assumed by the product vendor. ansi2knr.c is included in this distribution by permission of L. Peter Deutsch, sole proprietor of its copyright holder, Aladdin Enterprises of Menlo Park, CA. ansi2knr.c is NOT covered by the above copyright and conditions, but instead by the usual distribution terms of the Free Software Foundation; principally, that you must include source code if you redistribute it. (See the file ansi2knr.c for full details.)

However, since ansi2knr.c is not needed as part of any program generated from the IJG code, this does not limit you more than the foregoing paragraphs do. The Unix configuration script "configure" was produced with GNU Autoconf. It is copyright by the Free Software Foundation but is freely distributable. The same holds for its supporting scripts (config.guess, config.sub, ltconfig, ltmain.sh). Another support script, install-sh, is copyright by M.I.T. but is also freely distributable.

It appears that the arithmetic coding option of the JPEG spec is covered by patents owned by IBM, AT&T, and Mitsubishi. Hence arithmetic coding cannot legally be used without obtaining one or more licenses. For this reason, support for arithmetic coding has been removed from the free JPEG software. (Since arithmetic coding provides only a marginal gain over the unpatented Huffman mode, it is unlikely that very many implementations will support it.) So far as we are aware, there are no patent restrictions on the remaining code.

The IJG distribution formerly included code to read and write GIF files. To avoid entanglement with the Unisys LZW patent, GIF reading support has been removed altogether, and the GIF writer has been simplified to produce "uncompressed GIFs". This technique does not use the LZW algorithm; the resulting GIF files are larger than usual, but are readable by all standard GIF decoders. We are required to state that:

"The Graphics Interchange Format(c) is the Copyright property of CompuServe Incorporated. GIF(sm) is a Service Mark property of CompuServe Incorporated."

2.9 Internet Software Consortium-IBM License

Copyright (c) 1996 by Internet Software Consortium.

Permission to use, copy, modify, and distribute this software for any purpose with or without fee is hereby granted, provided that the above copyright notice and this permission notice appear in all copies.

THE SOFTWARE IS PROVIDED "AS IS" AND INTERNET SOFTWARE CONSORTIUM DISCLAIMS ALL WARRANTIES WITH REGARD TO THIS SOFTWARE INCLUDING ALL IMPLIED WARRANTIES OF MERCHANTABILITY AND FITNESS. IN NO

De inhoud van deze handleiding geeft de status van de gebruikershandleiding weer op het moment van drukken en is mogelijk niet volledig geldig in toekomstige gevallen. Raadpleeg voor meer informatie de eerste pagina voor de volledige disclaimer.

EVENT SHALL INTERNET SOFTWARE CONSORTIUM BE LIABLE FOR ANY SPECIAL, DIRECT, INDIRECT, OR CONSEQUENTIAL DAMAGES OR ANY DAMAGES WHATSOEVER RESULTING FROM LOSS OF USE, DATA OR PROFITS, WHETHER IN AN ACTION OF CONTRACT, NEGLIGENCE OR OTHER TORTIOUS ACTION, ARISING OUT OF OR IN CONNECTION WITH THE USE OR PERFORMANCE OF THIS SOFTWARE.

Portions Copyright (c) 1995 by International Business Machines, Inc.

International Business Machines, Inc. (hereinafter called IBM) grants permission under its copyrights to use, copy, modify, and distribute this Software with or without fee, provided that the above copyright notice and all paragraphs of this notice appear in all copies, and that the name of IBM not be used in connection with the marketing of any product incorporating the Software or modifications thereof, without specific, written prior permission.

To the extent it has a right to do so, IBM grants an immunity from suit under its patents, if any, for the use, sale or manufacture of products to the extent that such products are used for performing Domain Name System dynamic updates in TCP/IP networks by means of the Software. No immunity is granted for any product per se or for any other function of any product.

THE SOFTWARE IS PROVIDED "AS IS", AND IBM DISCLAIMS ALL WARRANTIES, INCLUDING ALL IMPLIED WARRANTIES OF MERCHANTABILITY AND FITNESS FOR A PARTICULAR PURPOSE. IN NO EVENT SHALL IBM BE LIABLE FOR ANY SPECIAL, DIRECT, INDIRECT, OR CONSEQUENTIAL DAMAGES OR ANY DAMAGES WHATSOEVER ARISING OUT OF OR IN CONNECTION WITH THE USE OR PERFORMANCE OF THIS SOFTWARE, EVEN IF IBM IS APPRISED OF THE POSSIBILITY OF SUCH DAMAGES.

2.10 Khronos License

Copyright (c) 2013 The Khronos Group Inc.

** ** Permission is hereby granted, free of charge, to any person obtaining a ** copy of this software and/or associated documentation files (the ** "Materials"), to deal in the Materials without restriction, including ** without limitation the rights to use, copy, modify, merge, publish, ** distribute, sublicense, and/or sell copies of the Materials, and to ** permit persons to whom the Materials are furnished to do so, subject to ** the following conditions: ** ** The above copyright notice and this permission notice shall be included ** in all copies or substantial portions of the Materials. **

** THE MATERIALS ARE PROVIDED "AS IS", WITHOUT WARRANTY OF ANY KIND, ** EXPRESS OR IMPLIED, INCLUDING BUT NOT LIMITED TO THE WARRANTIES OF ** MERCHANTABILITY, FITNESS FOR A PARTICULAR PURPOSE AND NONINFRINGEMENT. ** IN NO EVENT SHALL THE AUTHORS OR COPYRIGHT HOLDERS BE LIABLE FOR ANY ** CLAIM, DAMAGES OR OTHER LIABILITY, WHETHER IN AN ACTION OF CONTRACT, ** TORT OR OTHERWISE, ARISING FROM, OUT OF OR IN CONNECTION WITH THE ** MATERIALS OR THE USE OR OTHER DEALINGS IN THE MATERIALS.

2.11 License of Stephan Brumme/ Zlib style License

This software is provided 'as-is', without any express or implied warranty. In no event will the author be held liable for any damages arising from the use of this software. Permission is granted to anyone to use this software for any purpose, including commercial applications, and to alter it and redistribute it freely, subject to the following restrictions: The origin of this software must not be misrepresented; you must not claim that you wrote the original software. If you use this software in a product, an acknowledgment in the product documentation would be appreciated but is not required. Altered source versions must be plainly marked as such, and must not be misrepresented as being the original software.

2.12 MIT License

The MIT License

Copyright/Copyright holders – see List of Open Source Components

Permission is hereby granted, free of charge, to any person obtaining a copy of this software and associated documentation files (the "Software"), to deal in the Software without restriction, including without limitation the rights to use, copy, modify,

De inhoud van deze handleiding geeft de status van de gebruikershandleiding weer op het moment van drukken en is mogelijk niet volledig geldig in toekomstige gevallen. Raadpleeg voor meer informatie de eerste pagina voor de volledige disclaimer.

merge, publish, distribute, sublicense, and/or sell copies of the Software, and to permit persons to whom the Software is furnished to do so, subject to the following conditions:

The above copyright notice and this permission notice shall be included in all copies or substantial portions of the Software.

THE SOFTWARE IS PROVIDED "AS IS", WITHOUT WARRANTY OF ANY KIND, EXPRESS OR IMPLIED, INCLUDING BUT NOT LIMITED TO THE WARRANTIES OF MERCHANTABILITY, FITNESS FOR A PARTICULAR PURPOSE AND NONINFRINGEMENT. IN NO EVENT SHALL THE AUTHORS OR COPYRIGHT HOLDERS BE LIABLE FOR ANY CLAIM, DAMAGES OR OTHER LIABILITY, WHETHER IN AN ACTION OF CONTRACT, TORT OR OTHERWISE, ARISING FROM, OUT OF OR IN CONNECTION WITH THE SOFTWARE OR THE USE OR OTHER DEALINGS IN THE SOFTWARE.

2.13 Open Group License

Copyright 1996, 1998 The Open Group.

Permission to use, copy, modify, distribute, and sell this software and its documentation for any purpose is hereby granted without fee, provided that the above copyright notice appear in all copies and that both that copyright notice and this permission notice appear in supporting documentation. The above copyright notice and this permission notice shall be included in all copies or substantial portions of the Software.

THE SOFTWARE IS PROVIDED "AS IS", WITHOUT WARRANTY OF ANY KIND, EXPRESS OR IMPLIED, INCLUDING BUT NOT LIMITED TO THE WARRANTIES OF MERCHANTABILITY, FITNESS FOR A PARTICULAR PURPOSE AND NONINFRINGEMENT. IN NO EVENT SHALL THE OPEN GROUP BE LIABLE FOR ANY CLAIM, DAMAGES OR OTHER LIABILITY, WHETHER IN AN ACTION OF CONTRACT, TORT OR OTHERWISE, ARISING FROM, OUT OF OR IN CONNECTION WITH THE SOFTWARE OR THE USE OR OTHER DEALINGS IN THE SOFTWARE.

Except as contained in this notice, the name of The Open Group shall not be used in advertising or otherwise to promote the sale, use or other dealings in this Software without prior written authorization from The Open Group.

2.14 Public Domain

Public domain code is not subject to any license.

2.15 BSD One Clause License

BSD One Clause License

Copyright/Copyright holders – see List of Open Source Components

All rights reserved.

Redistribution and use in source and binary forms, with or without modification, are permitted provided that the following conditions are met:

* Redistributions of source code must retain the above copyright notice, this list of conditions and the following disclaimer.

THIS SOFTWARE IS PROVIDED BY THE COPYRIGHT HOLDERS AND CONTRIBUTORS "AS IS" AND ANY EXPRESS OR IMPLIED WARRANTIES, INCLUDING, BUT NOT LIMITED TO, THE IMPLIED WARRANTIES OF MERCHANTABILITY AND FITNESS FOR A PARTICULAR PURPOSE ARE DISCLAIMED. IN NO EVENT SHALL THE COPYRIGHT OWNER OR CONTRIBUTORS BE LIABLE FOR ANY DIRECT, INDIRECT, INCIDENTAL, SPECIAL, EXEMPLARY, OR CONSEQUENTIAL DAMAGES (INCLUDING, BUT NOT LIMITED TO, PROCUREMENT OF SUBSTITUTE GOODS OR SERVICES; LOSS OF USE, DATA, OR PROFITS; OR BUSINESS INTERRUPTION) HOWEVER CAUSED AND ON ANY THEORY OF LIABILITY, WHETHER IN CONTRACT, STRICT LIABILITY, OR TORT (INCLUDING NEGLIGENCE OR OTHERWISE) ARISING IN ANY WAY OUT OF THE USE OF THIS SOFTWARE, EVEN IF ADVISED OF THE POSSIBILITY OF SUCH DAMAGE.

2.16 ISC License

ISC License (ISCL)

Copyright/Copyright holders – see List of Open Source Components

Permission to use, copy, modify, and/or distribute this software for any purpose with or without fee is hereby granted, provided that the above copyright notice and this permission notice appear in all copies.

THE SOFTWARE IS PROVIDED "AS IS" AND THE AUTHOR DISCLAIMS ALL WARRANTIES WITH REGARD TO THIS SOFTWARE INCLUDING ALL IMPLIED WARRANTIES OF MERCHANTABILITY AND FITNESS. IN NO EVENT SHALL THE AUTHOR BE LIABLE FOR ANY SPECIAL, DIRECT, INDIRECT, OR CONSEQUENTIAL DAMAGES OR ANY DAMAGES WHATSOEVER RESULTING FROM LOSS OF USE, DATA OR PROFITS, WHETHER IN AN ACTION OF CONTRACT, NEGLIGENCE OR OTHER TORTIOUS ACTION, ARISING OUT OF OR IN CONNECTION WITH THE USE OR PERFORMANCE OF THIS SOFTWARE.

2.17 SGI Free Software License B v2.0

ISC License (ISCL)

Copyright/Copyright holders – see List of Open Source Components

Permission is hereby granted, free of charge, to any person obtaining a copy of this software and associated documentation files (the "Software"), to deal in the Software without restriction, including without limitation the rights to use, copy, modify, merge, publish, distribute, sublicense, and/or sell copies of the Software, and to permit persons to whom the Software is furnished to do so, subject to the following conditions:

The above copyright notice including the dates of first publication and either this permission notice or a reference to <http://oss.sgi.com/projects/FreeB/> shall be included in all copies or substantial portions of the Software.

THE SOFTWARE IS PROVIDED "AS IS" AND THE AUTHOR DISCLAIMS ALL WARRANTIES WITH REGARD TO THIS SOFTWARE INCLUDING ALL IMPLIED WARRANTIES OF MERCHANTABILITY AND FITNESS. IN NO EVENT SHALL THE AUTHOR BE LIABLE FOR ANY SPECIAL, DIRECT, INDIRECT, OR CONSEQUENTIAL DAMAGES OR ANY DAMAGES WHATSOEVER RESULTING FROM LOSS OF USE, DATA OR PROFITS, WHETHER IN AN ACTION OF CONTRACT, NEGLIGENCE OR OTHER TORTIOUS ACTION, ARISING OUT OF OR IN CONNECTION WITH THE USE OR PERFORMANCE OF THIS SOFTWARE.

Except as contained in this notice, the name of Silicon Graphics, Inc. shall not be used in advertising or otherwise to promote the sale, use or other dealings in this Software without prior written authorization from Silicon Graphics, Inc.

2.18 Unicode Terms of Use

For the general privacy policy governing access to this site, see the Unicode Privacy Policy. For trademark usage, see the Unicode® Consortium Name and Trademark Usage Policy.

A. Unicode Copyright.

1. Copyright © 1991-2014 Unicode, Inc. All rights reserved.
2. Certain documents and files on this website contain a legend indicating that "Modification is permitted." Any person is hereby authorized, without fee, to modify such documents and files to create derivative works conforming to the Unicode® Standard, subject to Terms and Conditions herein.
3. Any person is hereby authorized, without fee, to view, use, reproduce, and distribute all documents and files solely for informational purposes in the creation of products supporting the Unicode Standard, subject to the Terms and Conditions herein.

4. Further specifications of rights and restrictions pertaining to the use of the particular set of data files known as the "Unicode Character Database" can be found in Exhibit 1.
5. Each version of the Unicode Standard has further specifications of rights and restrictions of use. For the book editions (Unicode 5.0 and earlier), these are found on the back of the title page. The online code charts carry specific restrictions. All other files, including online documentation of the core specification for Unicode 6.0 and later, are covered under these general Terms of Use.
6. No license is granted to "mirror" the Unicode website where a fee is charged for access to the "mirror" site.
7. Modification is not permitted with respect to this document. All copies of this document must be verbatim.

B. Restricted Rights Legend.

Any technical data or software which is licensed to the United States of America, its agencies and/or instrumentalities under this Agreement is commercial technical data or commercial computer software developed exclusively at private expense as defined in FAR 2.101, or DFARS 252.227-7014 (June 1995), as applicable. For technical data, use, duplication, or disclosure by the Government is subject to restrictions as set forth in DFARS 202.227-7015 Technical Data, Commercial and Items (Nov 1995) and this Agreement. For Software, in accordance with FAR 12-212 or DFARS 227-7202, as applicable, use, duplication or disclosure by the Government is subject to the restrictions set forth in this Agreement.

C. Warranties and Disclaimers.

1. This publication and/or website may include technical or typographical errors or other inaccuracies. Changes are periodically added to the information herein; these changes will be incorporated in new editions of the publication and/or website. Unicode may make improvements and/or changes in the product(s) and/or program(s) described in this publication and/or website at any time.
2. If this file has been purchased on magnetic or optical media from Unicode, Inc. the sole and exclusive remedy for any claim will be exchange of the defective media within ninety (90) days of original purchase.
3. EXCEPT AS PROVIDED IN SECTION C.2, THIS PUBLICATION AND/OR SOFTWARE IS PROVIDED "AS IS" WITHOUT WARRANTY OF ANY KIND EITHER EXPRESS, IMPLIED, OR STATUTORY, INCLUDING, BUT NOT LIMITED TO, ANY WARRANTIES OF MERCHANTABILITY, FITNESS FOR A PARTICULAR PURPOSE, OR NON-INFRINGEMENT. UNICODE AND ITS LICENSORS ASSUME NO RESPONSIBILITY FOR ERRORS OR OMISSIONS IN THIS PUBLICATION AND/OR SOFTWARE OR OTHER DOCUMENTS WHICH ARE REFERENCED BY OR LINKED TO THIS PUBLICATION OR THE UNICODE WEBSITE.

D. Waiver of Damages.

In no event shall Unicode or its licensors be liable for any special, incidental, indirect or consequential damages of any kind, or any damages whatsoever, whether or not Unicode was advised of the possibility of the damage, including, without limitation, those resulting from the following: loss of use, data or profits, in connection with the use, modification or distribution of this information or its derivatives.

E. Trademarks & Logos.

1. The Unicode Word Mark and the Unicode Logo are trademarks of Unicode, Inc. "The Unicode Consortium" and "Unicode, Inc." are trade names of Unicode, Inc. Use of the information and materials found on this website indicates your acknowledgement of Unicode, Inc.'s exclusive worldwide rights in the Unicode Word Mark, the Unicode Logo, and the Unicode trade names.
2. The Unicode Consortium Name and Trademark Usage Policy ("Trademark Policy") are incorporated herein by reference and you agree to abide by the provisions of the Trademark Policy, which may be changed from time to time in the sole discretion of Unicode, Inc.
3. All third party trademarks referenced herein are the property of their respective owners.

F. Miscellaneous.

1. Jurisdiction and Venue. This server is operated from a location in the State of California, United States of America. Unicode makes no representation that the materials are appropriate for use in other locations. If you access this server from other locations, you are responsible for compliance with local laws. This Agreement, all use of this site and any claims and damages resulting from use of this site are governed solely by the laws of the State of California without regard to any principles which would apply the laws of a different jurisdiction. The user agrees that any disputes regarding this site shall be resolved solely in the courts located in Santa Clara County, California. The user agrees said courts have personal jurisdiction and agree to waive any right to transfer the dispute to any other forum.
2. Modification by Unicode. Unicode shall have the right to modify this Agreement at any time by posting it to this site. The user may not assign any part of this Agreement without Unicode's prior written consent.
3. Taxes. The user agrees to pay any taxes arising from access to this website or use of the information herein, except for those based on Unicode's net income.
4. Severability. If any provision of this Agreement is declared invalid or unenforceable, the remaining provisions of this Agreement shall remain in effect.
5. Entire Agreement. This Agreement constitutes the entire agreement between the parties.

2.19 libpng License

This copy of the libpng notices is provided for your convenience. In case of any discrepancy between this copy and the notices in the file png.h that is included in the libpng distribution, the latter shall prevail.

COPYRIGHT NOTICE, DISCLAIMER, and LICENSE:

The above copyright notice and this permission notice shall be included in all copies or substantial portions of the Software.

If you modify libpng you may insert additional notices immediately following this sentence. libpng versions 1.0.7, July 1, 2000, through 1.0.13, April 15, 2002, are Copyright (c) 2000-2002 Glenn Randers-Pehrson and are distributed according to the same disclaimer and license as libpng-1.0.6 with the following individuals added to the list of Contributing Authors:

Simon-Pierre Cadieux, Eric S. Raymond, Gilles Vollant

and with the following additions to the disclaimer:

There is no warranty against interference with your enjoyment of the library or against infringement. There is no warranty that our efforts or the library will fulfill any of your particular purposes or needs. This library is provided with all faults, and the entire risk of satisfactory quality, performance, accuracy, and effort is with the user.

libpng versions 0.97, January 1998, through 1.0.6, March 20, 2000, are Copyright (c) 1998, 1999 Glenn Randers-Pehrson, and are distributed according to the same disclaimer and license as libpng-0.96, with the following individuals added to the list of Contributing Authors:

Tom Lane, Glenn Randers-Pehrson, Willem van Schaik.

libpng versions 0.89, June 1996, through 0.96, May 1997, are Copyright (c) 1996, 1997 Andreas Dilger Distributed according to the same disclaimer and license as libpng-0.88, with the following individuals added to the list of Contributing Authors:

John Bowler, Kevin Bracey, Sam Bushe, Magnus Holmgren, Greg Roelofs, Tom Tanner.

libpng versions 0.5, May 1995, through 0.88, January 1996, are Copyright (c) 1995, 1996 Guy Eric Schalnat, Group 42, Inc. For the purposes of this copyright and license, "Contributing Authors" is defined as the following set of individuals:

Andreas Dilger, Dave Martindale, Guy Eric Schalnat, Paul Schmidt, Tim Wegner.

The PNG Reference Library is supplied "AS IS". The Contributing Authors and Group 42, Inc. disclaim all warranties, expressed or implied, including, without limitation, the warranties of merchantability and of fitness for any purpose. The Contributing Authors and Group 42, Inc. assume no liability for direct, indirect, incidental, special, exemplary, or consequential damages, which may result from the use of the PNG Reference Library, even if advised of the possibility of such damage. Permission is hereby granted to use, copy, modify, and distribute this source code, or portions hereof, for any purpose, without fee, subject to the following restrictions:

1. The origin of this source code must not be misrepresented.
2. Altered versions must be plainly marked as such and must not be misrepresented as being the original source.
3. This Copyright notice may not be removed or altered from any source or altered source distribution.

The Contributing Authors and Group 42, Inc. specifically permit, without fee, and encourage the use of this source code as a component to supporting the PNG file format in commercial products. If you use this source code in a product, acknowledgment is not required but would be appreciated. A "png_get_copyright" function is available, for convenient use in "about" boxes and the like:

```
printf("%s",png_get_copyright(NULL));
```

Also, the PNG logo (in PNG format, of course) is supplied in the files "pngbar.png" and "pngbar.jpg (88x31) and "pngnow.png" (98x31).

Libpng is OSI Certified Open Source Software. OSI Certified Open Source is a certification mark of the Open Source Initiative.

Glenn Randers-Pehrson

randeg@alum.rpi.edu

April 15, 2002

2.20 zlib License

Copyright/Copyright holders – see List of Open Source Components

This software is provided 'as-is', without any express or implied warranty. In no event will the authors be held liable for any damages arising from the use of this software.

Permission is granted to anyone to use this software for any purpose, including commercial applications, and to alter it and redistribute it freely, subject to the following restrictions:

1. The origin of this software must not be misrepresented; you must not claim that you wrote the original software. If you use this software in a product, an acknowledgment in the product documentation would be appreciated but is not required.
2. Altered source versions must be plainly marked as such, and must not be misrepresented as being the original software.
3. This notice may not be removed or altered from any source distribution.

2.2.2. Typegoedkeuring voor HomeLink® *

De typegoedkeuring voor HomeLink® ^[1] vindt u hieronder.

Land/regio	Typegoedkeuring
VS en Canada	Deze eenheid is in lijn met deel 15 van de FCC-regels en met Industry Canada RSS-210. Voor gebruik gelden de volgende twee voorwaarden: (1) Deze eenheid mag geen schadelijke storingen veroorzaken en (2) deze eenheid moet eventueel ontvangen storingen accepteren, met inbegrip van storingen die kunnen leiden tot ongewenste functies.
Europa	Gentex Corporation verklaart bij dezen dat de radioapparatuur van het type HomeLink [®] UAHL5 in overeenstemming is met de richtlijn 2014/53/EU. Frequentiebanden waarin de radioapparatuur werkt: <ul style="list-style-type: none"> • 433,05 – 434,79 MHz <10 mW e.r.p. • 868,00 – 868,60 MHz <25 mW e.r.p. • 868,70 – 868,20 MHz <25 mW e.r.p. • 869,40 – 869,65 MHz <25 mW e.r.p. • 869,70 – 870,00 MHz <25 mW e.r.p. Adres certificaateigenaar: Gentex Corporation, 600 North Centennial Street, Zeeland MI 49464, USA



* Optie/accessoire.

[1] Geldt voor bepaalde markten.

2.2.3. Typegoedkeuring voor Radio Equipment Directive

Informatie over Radio Equipment Directive is te vinden op volvocars.com/intl/support [<https://www.volvocars.com/intl/support>].

2.2.4. Certificaat voor draadloze oplader

Land/regio	Typegoedkeuring
Argentinië:	
Brazilië:	
Canada:	<p>This device contains licence-exempt transmitter(s)/receiver(s) that comply with Innovation, Science and Economic Development Canada's licence-exempt RSS(s). Operation is subject to the following two conditions:</p> <p>(1) This device may not cause interference; and</p> <p>(2) This device must accept any interference, including interference that may cause undesired operation of the device.</p> <p>L'émetteur/récepteur exempt de licence contenu dans le présent appareil est conforme aux CNR d'Innovation, Sciences et Développement économique Canada applicables aux appareils radio exempts de licence. L'exploitation est autorisée aux deux conditions suivantes:</p> <p>(1) L'appareil ne doit pas produire de brouillage;</p> <p>(2) L'appareil doit accepter tout brouillage radioélectrique subi, même si le brouillage est susceptible d'en compromettre le fonctionnement.</p> <p>This equipment complies with radio frequency exposure limits set forth by the Innovation, Science and Economic Development Canada for an uncontrolled environment.</p> <p>This equipment should be installed and operated with a minimum distance of 20 cm between the device and the user or bystanders.</p> <p>This device must not be co-located or operating in conjunction with any other antenna or transmitter.</p> <p>Cet équipement est conforme aux limites d'exposition aux radiofréquences définies par la Innovation, Sciences et Développement économique Canada pour un environnement non contrôlé.</p> <p>Cet équipement doit être installé et utilisé avec un minimum de 20 cm de distance entre le dispositif et l'utilisateur ou des tiers.</p> <p>Ce dispositif ne doit pas être utilisé à proximité d'une autre antenne ou d'un autre émetteur.</p>

Land/regio	
VS:	<p>FCC Statement:</p> <p>This device complies with Part 15 of the FCC rules. Operation is subject to the following two conditions:</p> <p>(1) This device may not cause harmful interference, and</p> <p>(2) This device must accept any interference received, including interference that may cause undesired operation.</p> <p>Please note that changes or modifications not expressly approved by the party responsible for compliance could void the user's authority to operate the equipment.</p> <p>This equipment has been tested and found to comply with the limits for a Class B digital device, pursuant to part 15 of the FCC Rules. These limits are designed to provide reasonable protection against harmful interference in a residential installation. This equipment generates, uses and can radiate radio frequency energy and, if not installed and used in accordance with the instructions, may cause harmful interference to radio communications. However, there is no guarantee that interference will not occur in a particular installation. If this equipment does cause harmful interference to radio or television reception, which can be determined by turning the equipment off and on, the user is encouraged to try to correct the interference by one or more of the following measures:</p> <ul style="list-style-type: none"> — Reorient or relocate the receiving antenna. — Increase the separation between the equipment and receiver. — Connect the equipment into an outlet on a circuit different from that to which the receiver is connected. — Consult the dealer or an experienced radio/TV technician for help. <p>This equipment complies with radio frequency exposure limits set forth by the FCC for an uncontrolled environment.</p> <p>This equipment should be installed and operated with a minimum distance of 20 cm between the device and the user or bystanders.</p> <p>This device must not be co-located or operating in conjunction with any other antenna or transmitter.</p>
Zambia:	

2.2.5. Typegoedkeuring voor transpondersleutels

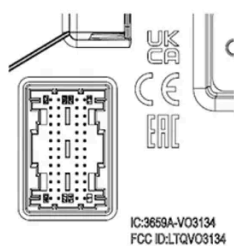
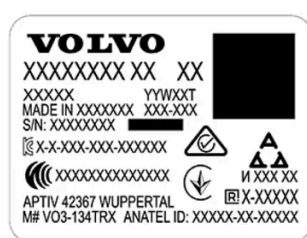

De typegoedkeuring voor de transpondersleutels van de auto staan in de volgende tabellen.

Passief starten (Passive Start) en passieve vergrendeling/ontgrendeling (Passive Entry*)



CEM-markering voor transpondersleutels. Zie de volgende tabellen voor aanvullende typegoedkeuringsnummers.

Land/regio	Typegoedkeuring	
Argentinië		Zie afbeelding onder de tabel.
Brazilië	MT-3245/2015	
Europa	Delphi Deutschland GmbH, 42367 Wuppertal, verklaart bij dezen dat de VO3-134TRX in overeenstemming is met de essentiële eisen en overige toepasselijke bepalingen van de Richtlijn 2014/53/EU (RED).	

Land/regio	Typegoedkeuring	
Verenigde Arabische Emiraten	ER37847/15 DA0062437/11	
Indonesië	Nomor: 38301/SDPPI/2015	
Jordanië	TRC/LPD/2014/250	
Maleisië	RAAT/37A/1215/S(15-5198)	
Mexico	IFETEL: RLVDEVO15-0396	
Namibië	TA-2016-02	
Rusland		
Servië	P1614120100	
Zuid-Afrika	TA-2014-1868	









Argentinië

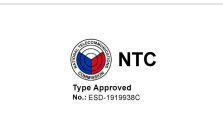

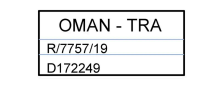

H-25867

een transpondersleutel

Land/regio	Typegoedkeuring	
Europa	Huf Hülsbeck & Fürst GmbH & Co. KG verklaart bij dezen dat de radioapparatuur van het type HUF8423MS in overeenstemming is met de Richtlijn 2014/53/EU. Frequentieband: 433,92 MHz Uitgezonden maximaal radiofrequent vermogen: 10 mW Producent: Huf Hülsbeck & Fürst GmbH & Co. KG, Steeger Str. 17, 42551 Velbert, Duitsland	

Land/regio	Typegoedkeuring	
Argentinië		Zie afbeelding onder de tabel.
Brazilië	Anatel: 06768-19-06643 Modelo: HUF8423MS Este equipamento opera em caráter secundário isto é não tem direito a proteção contra interferência prejudicial, mesmo de estações do mesmo tipo, e não pode causar interferência a sistemas operando em caráter primário.	
Filippijnen	ESD-1919938C	
Verenigde Arabische Emiraten		
Ghana	NCA Approved: ZRO-M8-7E3-138	
Indonesië ^[1]	Sertifikat Nomor: 86806/SDPPI/2022 PLG ID: 8093	
CU (Customs Union) Kazakstan, Rusland		
Marokko	AGREE PAR L'ANRT MAROC Numéro d'agrément: MR 20402 ANRT 2019 Date d'agrément: 10/07/2019	
Moldavië		
Nigeria	Connection and use of this communication equipment is permitted by the Nigerian Communications Commission	
Oman		
Paraguay	HUF8423MS	
Servië		
Singapore	Complies with IMDA Standards DA103787	
Zuid-Afrika	TA-2019/772	
Taiwan	<p>????????????????????</p> <p>????????????????????</p> <p>.1</p> <p>????????????????????</p> <ul style="list-style-type: none"> ???????????????????? <p>.2</p> <p>????????????????????</p> <ul style="list-style-type: none"> ???????????????????? ???????????????????? <p>????????????????????</p> <ul style="list-style-type: none"> ?????? 	

Land/regio	Typegoedkeuring	
Oekraïne	Справжнім Huf Hülsbeck & Fürst GmbH & Co KG заявляє, що тип радіобладнання відповідає Технічному[HUF8423MS] регламенту радіобладнання; повний текст -декларації про відповідність доступний на веб :сайті за такою адресою Робоча частота: 433,92 ГГц	
Vietnam		
Wit-Rusland		
Zambia		









Argentinië



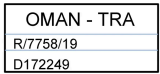

H-23694

Key Tag

Land/regio	Typegoedkeuring	
Europa	Huf Hülsbeck & Fürst GmbH & Co. KG verklaart bij dezen dat de radioapparatuur van het type HUF8432MS in overeenstemming is met de Richtlijn 2014/53/EU. Frequentieband: 433,92 MHz Uitgezonden maximaal radiofrequent vermogen: 10 mW Producent: Huf Hülsbeck & Fürst GmbH & Co. KG, Steeger Str. 17, 42551 Velbert, Duitsland	
Argentinië		Zie afbeelding onder de tabel.
Brazilië	Anatel: 04362-16-06643 Modelo: HUF8432MS Este equipo opera em caráter secundário isto é não tem direito a proteção contra interferência prejudicial, mesmo de estações do mesmo tipo, e não pode causar interferência a sistemas operando em caráter primário.	

Land/regio	Typegoedkeuring	
Ghana	NCA Approved: ZRO-M8-7E3-139	
Filippijnen	ESD-1919939C	
Verenigde Arabische Emiraten		
CU (Customs Union) Kazakstan, Rusland		
Indonesië ^[1]	Sertifikat Nomor: 86808/SDPPI/2022 PLG ID: 8093	
Marokko	AGREE PAR L'ANRT MAROC Numéro d'agrément: MR 20403 ANRT 2019 Date d'agrément: 10/07/2019	
Moldavië		
Nigeria	Connection and use of this communications equipment is permitted by the Nigerian Communications Commission	
Oman		
Paraguay	HUF8432MS	
Servië		
Singapore	Complies with IMDA Standards DA103787	
Zuid-Afrika	TA-2019-773	
Taiwan	<p>????????????????????</p> <p>????????????????</p> <p>.1</p> <p>??</p> <ul style="list-style-type: none"> ?? <p>.2</p> <p>??</p> <ul style="list-style-type: none"> ?? ?? <p>??</p> <ul style="list-style-type: none"> ????? 	

Land/regio	Typegoedkeuring	
Oekraïne	Справжнім Huf Hülsbeck & Fürst GmbH & Co KG заявляє, що тип радіобладнання відповідає Технічному[HUF8432MS] регламенту радіобладнання; повний текст -декларації про відповідність доступний на веб :сайті за такою адресою Робоча частота: 433,92 ГГц	
Vietnam		
Wit-Rusland		
Zambia		 ZMB/ZICTA/TA/2019/7/121

Argentinië



H-23695

Centrale elektronikamodule

Land/regio	Typegoedkeuring	
Indonesië	Sertifikat Nomor: 85998/SDPPI/2022 PLG ID: 13809	

* Optie/accessoire.

[1] Geldt alleen voor Indonesië.

2.2.6. Akkoord gaan met voorwaarden en gegevens verzamelen

Op het middendisplay kunnen berichten verschijnen over verschillende voorwaarden en gegevens verzamelen. Het verzamelen van gegevens vindt bijvoorbeeld plaats om de veiligheids-, auto- en appfuncties te verbeteren.

De eerste keer dat u uw auto gebruikt, wordt er op het middendispley een gids geopend die helpt bij het uitvoeren van verschillende instellingen. In combinatie met de gids wordt u ook gevraagd om akkoord te gaan met verschillende typen voorwaarden en het verzamelen van informatie.

De vraag om akkoord te gaan kan bijvoorbeeld ook worden getoond bij:

- Het eerste gebruik van apps en diensten
- Nieuwe gebruikersprofielen
- Uitloggen en wissen van gebruikersprofielen
- Verkoop van auto
- Instellingen resetten

Om naar de privacy-instellingen te gaan:

- 1 Tik op  op het middendispley.
- 2 Tik daarna op **Privacy**.
- 3 Kies vervolgens **Privacy-instellingen van Volvo, Gegevens delen met Google of Juridische informatie van Google**.

Bepaalde instellingen kunnen alleen worden verricht vanuit een profiel met beheerdersrechten.

Akkoord gaan met gebruiksvoorwaarden voor internet^[1]

- 1 Druk op .
- 2 Kies **Privacy**.
- 3 Kies **Internetservicevoorwaarden** en volg de instructies.

Om internet te kunnen gebruiken, moet er één keer per auto met de gebruiksvoorwaarden akkoord worden gegaan.

^[1] Geldt voor bepaalde markten.

2.2.7. Informatie over stoffen op de kandidaatslijst (CL) conform de REACH-verordening, artikel 33.1

Volgens artikel 33.1 van de REACH-verordening (verordening (EG) nr. 1907/2006)^[1] dienen professionele klanten te worden geïnformeerd over de aanwezigheid van zeer zorgwekkende stoffen (SVHC^[2]) in door

Volvo Cars geleverde producten. Het doel is om het veilig hanteren van de betreffende componenten mogelijk te maken om op die manier mens en milieu te beschermen.

Volvo Cars staat in algemene zin achter de doelstelling van de REACH-verordening. Dat geldt in het bijzonder voor artikel 33, dat aansluit op onze belofte gericht op het verantwoord produceren, beheren en gebruiken van onze producten.

Het gehalte aan stoffen op de kandidaatslijst

De artikelen in de onderstaande "Tabel met stoffen op de kandidaatslijst" bevatten stoffen die met meer dan 0,1 gewichtsprocent vermeld staan op de kandidaatslijst (CL) voor de desbetreffende auto. De informatie over stoffen op de kandidaatslijst (CL) is gebaseerd op informatie van onze leveranciers en onze eigen productgegevens.

Algemene informatie voor een veilig gebruik van voorwerpen

Iedere auto van Volvo Cars is voorzien van een gebruikershandleiding met daarin informatie over een veilig gebruik voor de eigenaar/bestuurder/gebruiker van de auto. In de informatie van Volvo Cars over reparatie en service aan auto's en originele onderdelen is ook informatie opgenomen over een veilig gebruik voor servicepersoneel.

De stoffen die zijn vermeld in de toepasselijke "Tabel met stoffen op de kandidaatslijst" en die voorkomen in onderdelen van de desbetreffende auto zijn zodanig ingebouwd dat een mogelijke blootstelling voor klanten en gevaren voor de mens of het milieu tot een minimum kunnen worden beperkt zolang de auto en de onderdelen daarvan worden gebruikt op de beoogde wijze en zolang reparaties, service en onderhoud worden uitgevoerd volgens de technische instructies voor deze activiteiten en volgens de good practices binnen de branche.

Een afgedankte auto mag alleen op wettelijk toegestane wijze als afval worden verwerkt binnen de EU door een erkende afvalverwerkingsinstallatie (ATF). De afvalverwerking van auto-onderdelen moet voldoen aan de plaatselijke wetgeving en instructies van de lokale autoriteiten.

Tabel met stoffen op de kandidaatslijst

Meer details vindt u in een PDF bestand, zie Support / Informatie over de auto / Regels en voorschriften.

^[1] REACH – De wetgeving van de Europese Unie op het gebied van chemische stoffen die in werking is getreden op 1 juni 2007, Verordening (EG) nr. 1907/ 2006 inzake de registratie en beoordeling van en de autorisatie en beperkingen ten aanzien van chemische stoffen (REACH).

^[2] SVHC - Substances of Very High Concern, zeer zorgwekkende stoffen die op de actuele kandidaatslijst (CL) staan.

2.3. Displays en bediening bij de bestuurder in auto's met het stuur links

In de overzichten wordt aangegeven waar displays en bedieningselementen dicht bij de bestuurder zitten.

Stuurwiel en instrumentenpaneel

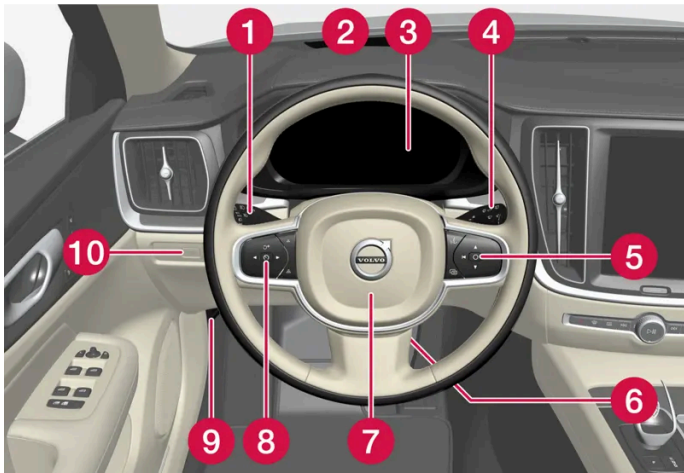

- 1 Stadslicht, dagrijlicht, dimlicht, groot licht, richtingaanwijzers, mistlampen vóór/bochtverlichting*, mistachterlicht, op nul zetten van dagtellers
- 2 Head-updisplay*
- 3 Bestuurdersdisplay
- 4 Wissers en sproeiers, regensensor*
- 5 Rechter stuurknoppenset
- 6 Stuurwielafstelling
- 7 Claxon
- 8 Linker knoppenset op het stuur
- 9 Motorkap openen
- 10 Kofferdeksel ontgrendelen/openen

Plafondconsole

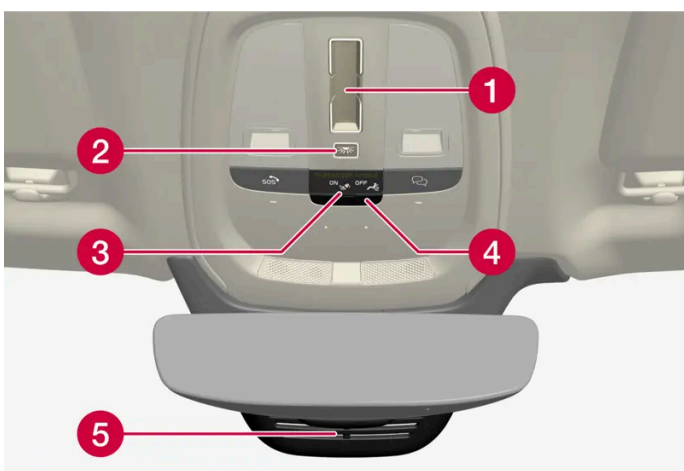

- 1 Panoramadak*
- 2 Leeslampjes en interieurverlichting voorin
- 3 Display in plafondconsole, -knop*
- 4 Klepje voor simkaart
- 5 Handmatige dimfunctie van achteruitkijkspiegel ^[1]

De inhoud van deze handleiding geeft de status van de gebruikershandleiding weer op het moment van drukken en is mogelijk niet volledig geldig in toekomstige gevallen. Raadpleeg voor meer informatie de eerste pagina voor de volledige disclaimer.

Midden- en tunnelconsole

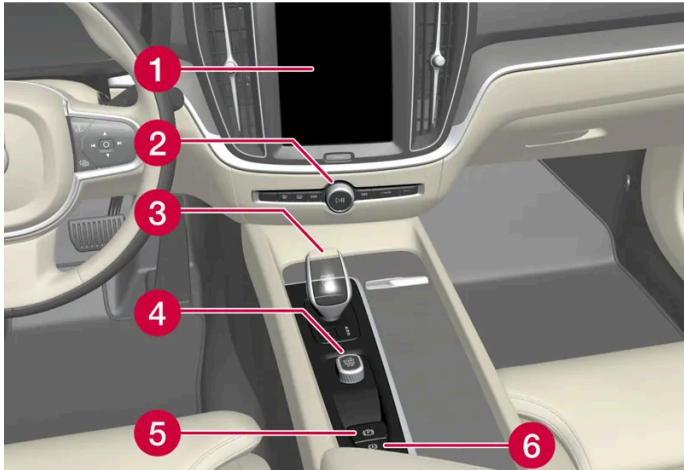

- 1 Middendisplay
- 2 Alarmlichten, ontwaseming, media
- 3 Schakelhendel/keuzehendel
- 4 Startknop
- 5 Parkeerrem
- 6 Automatische rem bij stilstand

Bestuurdersportier

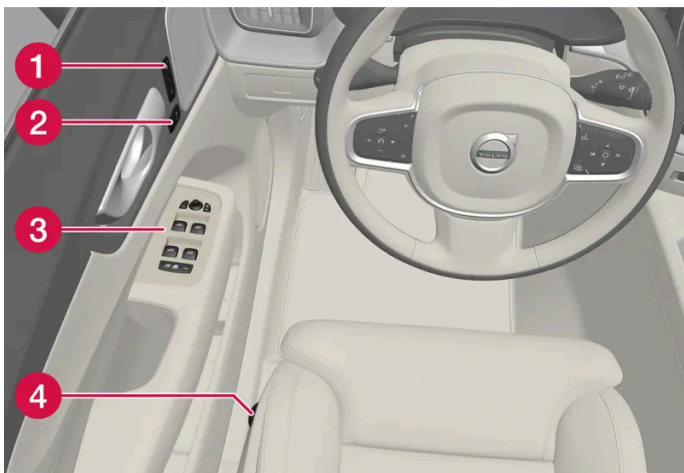

- 1 Geheugens voor instellingen van elektrisch bedienbare voorstoel*, buitenspiegels en head-updisplay*
- 2 Centrale vergrendeling
- 3 Elektrisch bedienbare ruiten, buitenspiegels en kinderslot*
- 4 Instelling van voorstoel

* Optie/accessoire.

[1] Op auto's met autodimfunctie is er geen bediening voor handmatig dimmen.

2.4. Displays en bediening bij de bestuurder in auto's met het stuur rechts

In de overzichten wordt aangegeven waar displays en bedieningselementen dicht bij de bestuurder zitten.

Stuurwiel en instrumentenpaneel

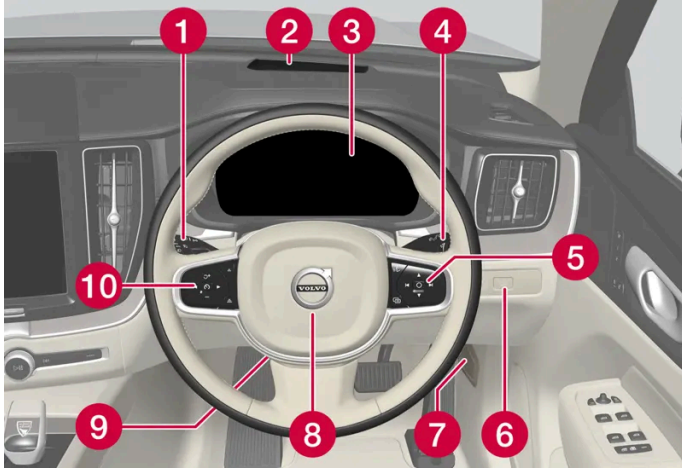

- 1 Stadslicht, dagrijlicht, dimlicht, groot licht, richtingaanwijzers, mistlampen vóór/bochtverlichting*, mistachterlicht, op nul zetten van dagtellers
- 2 Head-updisplay*
- 3 Bestuurdersdisplay
- 4 Wissers en sproeiers, regensensor*
- 5 Rechter stuurknoppenset
- 6 Kofferdeksel ontgrendelen/openen
- 7 Motorkap openen
- 8 Claxon
- 9 Stuurwielafstelling
- 10 Linker knoppenset op het stuur

Plafondconsole

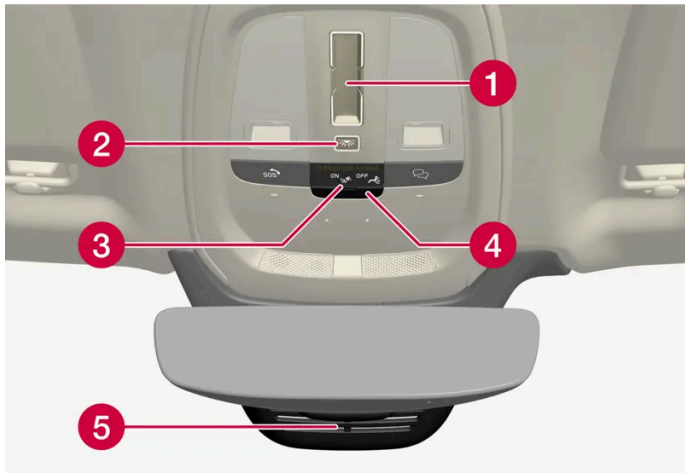

- 1 Panoramadak*
- 2 Leeslampjes en interieurverlichting voorin
- 3 Display in plafondconsole, -knop*
- 4 Klepje voor simkaart
- 5 Handmatige dimfunctie van achteruitkijkspiegel ^[1]

Midden- en tunnelconsole

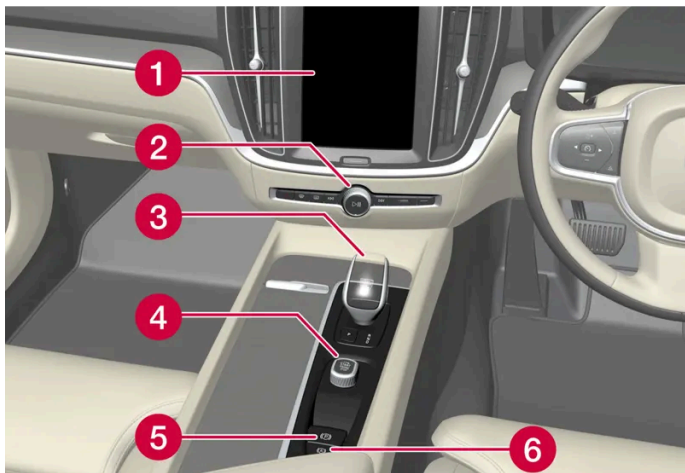

- 1 Middendisplay
- 2 Alarmlichten, ontwaseming, media
- 3 Schakelhendel/keuzehendel
- 4 Startknop
- 5 Parkeerrem
- 6 Automatische rem bij stilstand

Bestuurdersportier

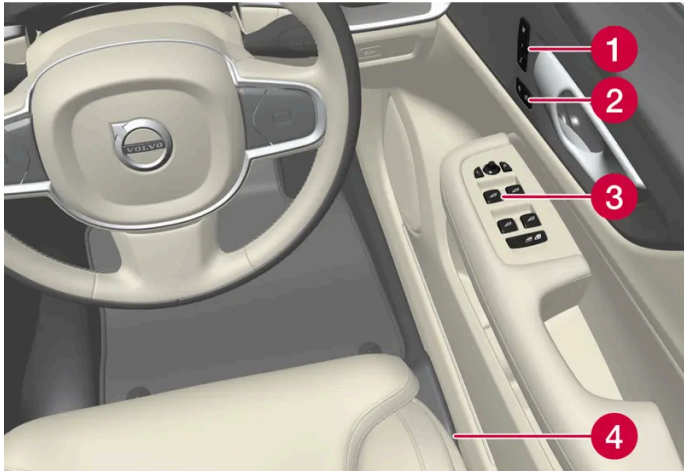

- 1 Geheugens voor instellingen van elektrisch bedienbare voorstoel*, buitenspiegels en head-updisplay*
- 2 Centrale vergrendeling, buitenspiegels
- 3 Elektrisch bedienbare ruiten, elektrisch kinderslot*
- 4 Instelling van voorstoel

* Optie/accessoire.

[1] Op auto's met autodimfunctie is er geen bediening voor handmatig dimmen.

2.5. Uitrusting aansluiten op de diagnoseaansluiting van de auto

Een verkeerde aansluiting en montage van software kan een nadelige invloed hebben op de werking van de elektronische systemen van de auto.

Volvo adviseert Volvo-bezitters om uitsluitend door Volvo goedgekeurde originele accessoires te installeren en om deze accessoires uitsluitend te laten installeren door daarvoor opgeleide en gediplomeerde onderhoudstechnici van Volvo. Sommige accessoires werken alleen nadat de vereiste software in het computersysteem van de auto is geïnstalleerd.

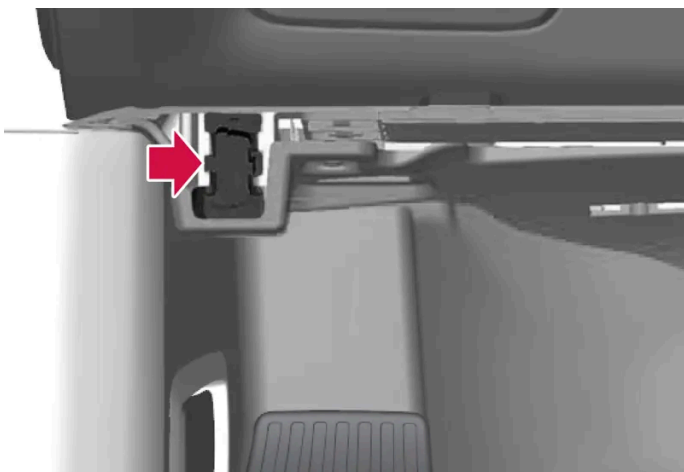

De inhoud van deze handleiding geeft de status van de gebruikershandleiding weer op het moment van drukken en is mogelijk niet volledig geldig in toekomstige gevallen. Raadpleeg voor meer informatie de eerste pagina voor de volledige disclaimer.

 **N.b.**

Volvo Cars aanvaardt geen aansprakelijkheid voor de gevolgen indien niet-goedgekeurde apparatuur wordt aangesloten op de On-board Diagnostic-aansluiting (OBDII). Deze aansluiting mag uitsluitend worden gebruikt door opgeleide en gekwalificeerde Volvo-servicemonteurs.

2.6. Afleiding van de bestuurder

Het is uw verantwoordelijkheid als bestuurder om uw eigen veiligheid en de veiligheid van inzittenden en andere weggebruikers op alle mogelijke manieren te waarborgen. Tot deze verantwoordelijkheid behoort het ontwijken van afleidingen, zodat u zich bijvoorbeeld niet moet bezighouden met zaken die niet direct verband houden met de besturing van de auto in het verkeer.

Uw nieuwe Volvo is uitgerust met inhoudelijk rijke entertainment- en communicatiesystemen. U hebt wellicht ook andere draagbare elektronische apparaten voor uw eigen gemak. Gebruik deze systemen en apparaten op een veilige manier om afleiding te voorkomen.

Voor al deze systemen willen we, als blijk van Volvo's toewijding aan uw veiligheid, de volgende waarschuwing met u delen. Gebruik dergelijke apparaten of functies in de auto nooit zodanig dat u wordt afgeleid van uw taak om veilig te rijden. Als u wordt afgeleid kan dit ernstige ongelukken veroorzaken. Los van deze algemene waarschuwing, willen we u graag de volgende adviezen geven voor enkele nieuwe functies waarmee de auto kan zijn uitgerust:

 **Waarschuwing**

- Gebruik tijdens het rijden nooit een handheld mobiele telefoon. In bepaalde gebieden is het voor de bestuurder verboden om een mobiele telefoon te gebruiken wanneer de auto rijdt.
- Als de auto is voorzien van een navigatiesysteem, mag u alleen instellingen verrichten en wijzigingen aanbrengen in het reisplan wanneer de auto geparkeerd staat.
- Programmeer het audiosysteem nooit wanneer de auto rijdt. Programmeer de voorinstellingen van de radio terwijl de auto geparkeerd staat en gebruik de geprogrammeerde voorinstellingen om de radio sneller en eenvoudiger te bedienen.
- Gebruik nooit laptops of tablets wanneer de auto rijdt.

2.7. Het milieu

Volvo Car Corporation werkt voortdurend aan de ontwikkeling van veiliger en effectievere producten en oplossingen om de milieu-effecten te beperken.



Milieuzorg is een van de kernwaarden van Volvo Cars die van invloed is op alle activiteiten. De milieu-activiteiten gaan uit van de volledige levensduur van de auto en houden rekening met de milieu-effecten, van ontwikkeling tot sloop en recycling. Volvo Cars hanteert het uitgangspunt dat de milieu-effecten van nieuwe producten geringer moeten zijn dan die van de producten waarvoor ze in de plaats komen.

Een van de resultaten van de inspanningen van Volvo op milieugebied is de ontwikkeling van de -aandrijfliijnen, die effectiever werken en minder vervuilend zijn. Ook het persoonlijke milieu heeft de volle aandacht van Volvo - de lucht in een Volvo is door de klimaatregeling bijvoorbeeld schoner dan de lucht buiten.

Uw Volvo voldoet aan strenge internationale milieu-eisen. Alle productie-eenheden van Volvo hebben een ISO 14001-certificaat, wat een systematische benadering van de milieu-aspecten van de productie betekent om voortdurend verbeteringen aan te brengen en de milieu-effecten te beperken. Dit ISO-certificaat betekent ook dat de geldende wettelijke bepalingen en voorschriften op milieugebied wordt nageleefd. Volvo eist ook van de samenwerkingspartners dat ze aan deze normen voldoen.

Brandstofverbruik

Omdat de milieu-effecten van auto's voor een groot deel toe te schrijven zijn aan het gebruik ervan richt Volvo Cars zich op het beperken van het brandstofverbruik, de uitstoot van kooldioxide en andere verontreinigende stoffen. De auto's van Volvo zijn concurrerend in hun klasse wat het brandstofverbruik betreft. Een lager brandstofverbruik levert over het algemeen een geringere uitstoot van het broeikasgas kooldioxide op.

Bijdragen aan een schoner milieu

Een zuinige auto levert niet alleen een beperking van de milieu-effecten op, maar betekent ook lagere kosten voor de eigenaar van de auto. Als bestuurder kunt u eenvoudig brandstof en geld besparen en zo een bijdrage leveren aan een schoner milieu. Hier volgen enkele tips en adviezen:

- Plan een effectieve gemiddelde snelheid. Snelheden boven zo'n 80 km/h (50 mph) en onder zo'n 50 km/h (30 mph) zorgen voor een hoger energieverbruik.
- Neem de intervallen voor onderhoud en service aan de auto in acht die in het Service- en garantieboekje geadviseerd worden.
- Voorkom stationair draaien - zet de motor af wanneer u langere tijd stilstaat. Houdt u zich aan de plaatselijke voorschriften.
- Rijd anticiperend - bij onnodig vaak stoppen en optrekken en een ongelijkmatige snelheid stijgt het brandstofverbruik.

- Activeer de preconditioning* vóór een koude start - dit verhoogt de startgewilligheid en beperkt de slijtage bij koud weer. De motor komt sneller op bedrijfstemperatuur, wat een beperking van het verbruik en de uitstoot oplevert.

Let er tevens op dat u afvalstoffen die schadelijk zijn voor het milieu, zoals accu's en olie, op een milieuvriendelijke manier afvoert. Neem contact op met een werkplaats bij twijfel over de juiste manier van verwerken van dergelijk afval - geadviseerd wordt een erkende Volvo-werkplaats.

Efficiënte uitlaatgasreiniging

Uw Volvo is gebouwd volgens het concept "Schoon aan binnen- en buitenkant" - een concept dat een schone passagiersruimte combineert met een uitermate efficiënte uitlaatgasreiniging. In veel gevallen liggen uitlaatgasemissies ver onder de geldende normen.

Schone lucht in passagiersruimte

Een luchtfilter helpt voorkomen dat stofdeeltjes en pollen via de luchtinlaatopening de passagiersruimte binnendringen.

Het luchtkwaliteitssysteem IAQS* (Interior Air Quality System) zorgt ervoor dat de lucht die de passagiersruimte binnenkomt, schoner is dan de lucht buiten in het verkeer.

Het systeem ontdoet de lucht in de passagiersruimte van verontreinigingen in de vorm van stofdeeltjes, koolwaterstoffen, stikstofoxiden en laaghangend ozon. Als de Air Quality Sensor een verhoogde concentratie van verontreinigingen in de buitenlucht meet, wordt de luchtinlaat afgesloten waarna de lucht in de passagiersruimte wordt gerecirculeerd. Iets dergelijks kan zich voordoen in bijvoorbeeld druk verkeer, files of tunnels.

Het IAQS is onderdeel van het CZIP (Clean Zone Interior Package)* dat voorzien is van een speciale ventilatorfunctie die aanslaat, wanneer de auto via de sleutel wordt ontgrendeld.

Interieur

De gebruikte materialen voor het interieur van een Volvo zijn zorgvuldig geselecteerd en uitvoerig getest op comfort en hypoallergeniciteit. Bepaalde afwerkingsdetails zijn handmatig aangebracht: zo is de stuurwielbekleding met de hand genaaid. Het interieur is getest op de afwezigheid van sterke geuren of stoffen die klachten kunnen geven bij hoge temperaturen of direct zonlicht.

Erkende Volvo-werkplaatsen en het milieu

Met regelmatig onderhoud kunt u de voorwaarden scheppen voor een lange levensduur en een laag brandstofverbruik. U draagt zo tevens bij aan een schoner milieu. Wanneer u de reparaties en het onderhoud aan de auto toevertrouwt aan de werkplaatsen van Volvo, wordt de auto een onderdeel van Volvo's systeem. Volvo stelt duidelijke milieu-eisen aan de outillage van de werkplaatsen om te voorkomen dat er schadelijke stoffen in het milieu vrijkomen. Het werkplaatspersoneel beschikt over de kennis en het gereedschap om optimale milieuzorg te garanderen.

Recycling

Omdat Volvo werkt vanuit een levensduurperspectief is het ook belangrijk dat autowrakken op milieuvriendelijke wijze worden gerecycled. De auto is nagenoeg geheel te recyclen. De laatste eigenaar van de auto wordt daarom verzocht contact op te nemen met een dealer voor de locatie van een gecertificeerd/erkend recyclingbedrijf.

* Optie/accessoire.

2.8. Aan de slag met Google-diensten

Koppel uw Google-account aan uw gebruikersprofiel om aan de slag te gaan met Google-diensten.



Als u ingelogd bent met een Google-account worden Google-diensten als Google Assistent en Google Maps meer persoonlijk aangepast. Om Google Play te kunnen openen, moet er een Google-account zijn gekoppeld aan het betreffende gebruikersprofiel.

Een Google-account aanmaken

Ga naar accounts.google.com/signup [<https://accounts.google.com/signup>]. Geef uw naam aan, creëer of gebruik een bestaand e-mailaccount en wachtwoord. Geef uw telefoonnummer aan en verifieer het account met de code die naar de telefoon wordt verzonden.

Inloggen met Google-account op het middendispley

- 1 Tik op , tik daarna op **Google** en vervolgens **Google Assistent**. Tik op het profielsymbool om in te loggen.
- 2 Geef het e-mailadres aan dat gekoppeld is aan uw Google-account. Druk vervolgens op **Volgende**.
- 3 Geef het wachtwoord aan dat gekoppeld is aan uw Google-account. Druk vervolgens op **Volgende**.

Controleer bij problemen met inloggen of de auto verbinding heeft met internet.

2.9. Marktwijziging bij import of verhuizing

Bij import of verhuizing naar een ander land is het belangrijk dat u de auto op de nieuwe markt registreert, bijv. om te zorgen dat de onlinediensten goed werken en om zeker te weten dat de auto aan lokale wetgeving en eisen voldoet.

Bezoek een erkende Volvo-dealer

Voor hulp bij de registratie van de auto op de nieuwe markt kunt u een bezoek brengen aan een erkende Volvo-dealer.

Als u dat niet doet, kan het gebeuren dat apps, Volvo Assistance^[1], softwaredownloads en andere onlinediensten anders of niet goed meer werken.

Registreer een nieuwe Volvo ID op uw nieuwe thuismarkt

Bij verhuizing naar het buitenland dient u een Volvo ID te registreren in uw nieuwe land.

Als u eerder een Volvo ID had geregistreerd in een ander land en hetzelfde e-mailadres wenst te gebruiken, moet u eerst uw oude Volvo ID in het desbetreffende land verwijderen. U kunt ook een nieuwe Volvo ID registreren met een ander e-mailadres.

Voor auto's met Volvo Assistance

Download de Volvo Cars-app van het land waar de auto zal worden gebruikt en koppel de app aan uw auto.

N.b.

Bezoek een erkende Volvo-dealer als u uw auto hebt geïmporteerd of met uw auto naar het buitenland bent verhuisd. Er zijn markt- en modelspecifieke verschillen in de beschikbare diensten mogelijk.

N.b.

Als de auto naar een andere markt wordt geëxporteerd, is Volvo niet aansprakelijk voor eventuele aanpassingen van de auto om te voldoen aan de eisen of wetten die op de importerende markt gelden. Lees meer in Service en Garantie of neem voor meer informatie contact op met uw Volvo-werkplaats.

^[1] Geldt alleen voor markten die toegang hebben tot Volvo Assistance.

2.10. VIN van de auto tonen

Alle auto's hebben een uniek identificatienummer, het VIN^[1]

- 1 Druk op instellingen  onderaan op het middendisplay.
- 2 Ga door naar **Systeem** en vervolgens naar **About**.

Andere manieren om het VIN te vinden zijn:

- op de eerste pagina van het Service- en garantieboekje
- in de typegoedkeuring van de auto
- door via de voorruit van de auto op het instrumentenpaneel te kijken.



Het VIN staat bij alle modellen op dezelfde plek.

^[1] Vehicle Identification Number

2.11. Vastlegging van gegevens

In het kader van de veiligheids- en kwaliteitsinspanningen van Volvo wordt bepaalde informatie over de werking, de functionaliteit en bijna-aanrijdingen door de auto vastgelegd.

Event Data Recorder (EDR)

Deze auto is uitgerust met een “Event Data Recorder” (EDR). Het belangrijkste doel daarvan is het vastleggen en opnemen van gegevens bij verkeersongevallen of op aanrijdingen lijkende situaties, zoals wanneer de airbag wordt geactiveerd of als de auto een wegversperring raakt. De gegevens worden geregistreerd om meer inzicht te krijgen in hoe de systemen van de auto in dit soort situaties werken. De EDR is zodanig vormgegeven dat deze gedurende een korte tijd gegevens vastlegt die verband houden met de autodynamiek en de veiligheidssystemen, normaal gesproken 30 seconden of korter.

De EDR in deze auto is zodanig geconstrueerd dat deze bij verkeersongevallen of bijna-ongelukken gegevens vastlegt die verband houden met het volgende:

- hoe de verschillende systemen in de auto werkten

De inhoud van deze handleiding geeft de status van de gebruikershandleiding weer op het moment van drukken en is mogelijk niet volledig geldig in toekomstige gevallen. Raadpleeg voor meer informatie de eerste pagina voor de volledige disclaimer.

- in hoeverre de veiligheidsgordels van bestuurder en passagiers vastzaten
- het gebruik door de bestuurder van het gas- of rempedaal
- met welke snelheid de auto reed.

Dit kan helpen bij het verkrijgen van inzicht in de omstandigheden waarin bepaalde verkeersongevallen en schades ontstaan. De EDR legt alleen gegevens vast, als er sprake is van een niet-alledaagse aanrijdingssituatie – bij normale rijomstandigheden registreert de EDR geen gegevens. Ook registreert het systeem nooit wie de auto bestuurt of wat de geografische positie is voor de aanrijding of bijna-aanrijding. Andere partijen, zoals de politie, kunnen echter gebruikmaken van de vastgelegde gegevens in combinatie met het type persoonlijk identificeerbare informatie dat bij een verkeersongeval routinematig wordt verzameld. Om de geregistreerde gegevens te kunnen interpreteren zijn speciale apparatuur en toegang tot de auto of de EDR vereist.

De auto is naast de EDR ook uitgerust met een aantal computers, die tot taak hebben de werking van de auto continu te controleren en bewaken. Deze kunnen in normale rijomstandigheden gegevens vastleggen, maar vooral wanneer deze een fout registreren die betrekking heeft op de bediening en werking van de auto of bij activering van de actieve rijhulp (zoals City Safety en de automatische remfunctie).

Een deel van de vastgelegde gegevens heeft de monteur nodig om service en onderhoud te kunnen verrichten met als doel eventuele storingen die in de auto zijn opgetreden te diagnosticeren en verhelpen. De geregistreerde informatie heeft Volvo ook nodig om te kunnen voldoen aan de juridische eisen conform de wet- en regelgeving. De in de auto geregistreerde informatie is opgeslagen in de computers totdat de auto een servicebeurt krijgt of wordt gerepareerd.

Naast het bovenstaande kan de geregistreerde informatie ook in een samengestelde vorm worden gebruikt voor verzekerings- en productontwikkelingsdoeleinden om de veiligheid en kwaliteit van Volvo's te verbeteren.

Volvo zal de bovengenoemde gegevens niet zonder de toestemming van de eigenaar van de auto vrijgeven aan derden. Vanwege nationale wet- en regelgeving kan Volvo echter worden gedwongen om dit type informatie te verstrekken aan de politie of andere autoriteiten die het wettelijke recht hebben om hiertoe toegang te krijgen. Om de door vastgelegde gegevens te kunnen uitlezen en interpreteren is speciale technische apparatuur vereist die alleen beschikbaar is bij Volvo en de werkplaatsen die een contract hebben met Volvo. Volvo ziet erop toe dat de gegevens, die in verband met reparatie en onderhoud worden doorgegeven aan Volvo, zorgvuldig worden opgeslagen en gehanteerd en dat ze in overeenstemming met de geldende wetgeving worden gebruikt. Neem voor meer informatie contact op met een Volvo-dealer.

TCAM

Auto's die zijn voorzien van de TCAM kunnen gegevens verzamelen over de veiligheidsfuncties van de auto alsmede overige functies in de auto. De gegevens worden verzameld voor productontwikkeling, kwaliteitsbewaking, veiligheidswerkzaamheden en het verbeteren en bewaken van de kwaliteit van de auto en zijn veiligheidsfuncties. De gegevens worden eveneens verzameld om de garantietaken van Volvo Cars te beheren en voor de naleving van wettelijke eisen die betrekking hebben op gegevens over de motoremissie.

2.12. Aansluiting en entertainment

De auto heeft een intelligente bedieningsinterface en zorgt voor contact met de digitale wereld. Dankzij de intuïtieve navigatiestructuur kunt u altijd toegang krijgen tot hulp, informatie en entertainment als dat nodig is.

Deze omvat alle oplossingen in de auto die verband houden met entertainment, connectiviteit, navigatie en de bedieningsinterface tussen bestuurder en auto.

Fair use-beleid

Op uw gebruik van verbonden diensten in de auto is dit Fair use-beleid van toepassing.

Bij gebruik van deze diensten verklaart u

- geen content te zullen versturen die onwettig, obscene, lasterlijk, bedreigend, intimiderend, haatdragend, racistisch of vanuit etnisch oogpunt discriminerend dan wel op andere wijze ongepast is
- de dienst niet te zullen gebruiken in strijd met toepasselijke wetgeving
- de dienst niet te zullen gebruiken voor commerciële doeleinden.

Uw mobiele verbinding is onderdeel van een gedeelde toegang. Volvo behoudt zich het recht voor om uw toegang tot of gebruik van de dienst te beëindigen indien uw gebruik grote hoeveelheden data behelst die onevenredig groot zijn ten opzichte van die van andere gebruikers. Volvo kan uw toegang eveneens beëindigen om technische redenen of om andere functies in de auto te beschermen. Uw toegang tot de verbonden dienst valt onder de externe voorwaarden van de leverancier van het mobiele netwerk.

Informatie waar en wanneer u die nodig hebt

Op de verschillende displays in de auto staat altijd relevante informatie. Waar de informatie verschijnt, hangt af van hoe belangrijk de informatie is voor u als bestuurder.

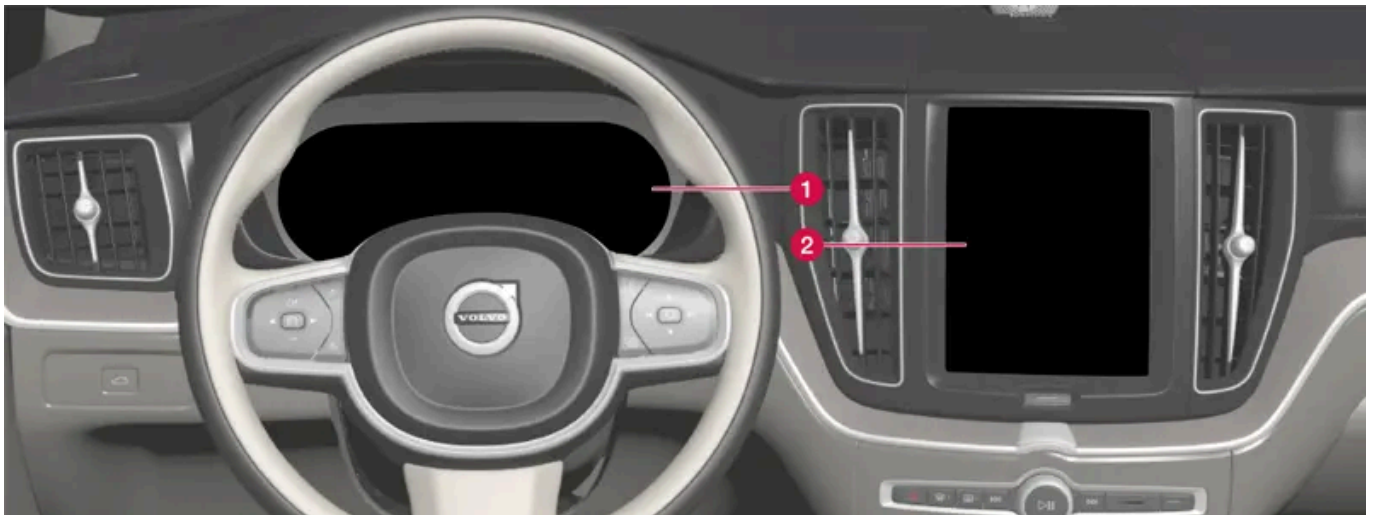

Waar welke informatie verschijnt, hangt af van hoe belangrijk de informatie is.

- 1 Het bestuurdersdisplay geeft informatie over onder meer snelheid, verkeersbordinformatie, waarschuwings- en controlesymbolen plus informatie over de accu. Het bestuurdersdisplay kan ook telefoonoproepen of informatie over het afgespeelde nummer tonen. Het is te bedienen met de twee knoppensets op het stuurwiel.
- 2 Veel hoofdfuncties van de auto worden vanaf het middendisplay aangestuurd, bijv. de klimaatregeling, het entertainmentsysteem en de stoelposities. Het middendisplay toont ook informatie over o.a. navigatie en verkeersbordinformatie. De functies van het middendisplay zijn door de bestuurder of een eventuele passagier te bedienen.

i N.b.

Door het dragen van handschoenen kan de respons van het touchscreen minder worden of uitblijven.

Head-updisplay*

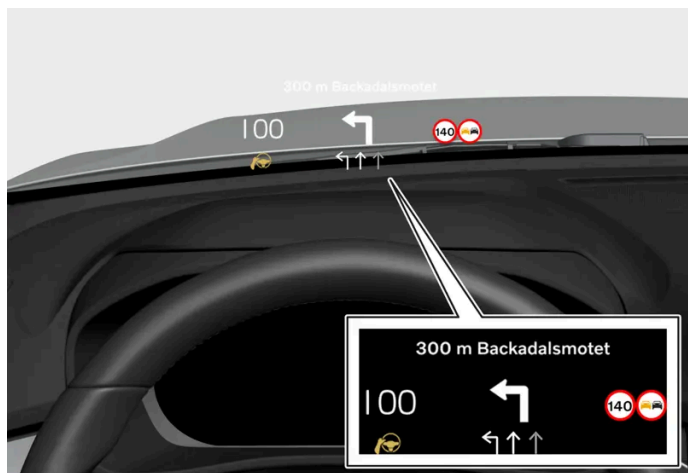

Op het head-updisplay verschijnt het gekozen type informatie dat onmiddellijke actie van u vereist. Het kan bijv. gaan om verkeersinformatie en informatie over snelheid en navigatie. Ook informatie over verkeersborden en telefoonoproepen verschijnen op het head-updisplay. Dergelijke informatie is te hanteren met de rechter stuurknoppenset en vanaf het middendisplay.

Stembediening

Als bestuurder kunt u de stembediening gebruiken om uw handen aan het stuur te kunnen houden. Het systeem begrijpt bepaalde stemcommando's. Gebruik de stembediening om bijvoorbeeld een track af te spelen, iemand te bellen, de verwarming hoger te zetten of een sms-bericht te laten voorlezen.

* Optie/accessoire.

2.13. Belangrijke informatie over accessoires en extra uitrusting

Een verkeerde aansluiting en montage van accessoires en extra uitrusting kan een nadelige invloed hebben op de werking van de elektronische systemen van de auto.

Volvo adviseert Volvo-bezitters om uitsluitend door Volvo goedgekeurde originele accessoires te installeren en om deze accessoires uitsluitend te laten installeren door daarvoor opgeleide en gediplomeerde onderhoudstechnici van Volvo. Bepaalde accessoires werken alleen, wanneer de bijbehorende software in de computersystemen van de auto wordt geladen.

De uitrusting die in de gebruikershandleiding wordt beschreven is niet op alle auto's aanwezig – welke uitrusting aanwezig is hangt af van de verschillende behoeften op de diverse markten en de landelijke en/of regionale wet- en regelgeving.

Optionele apparatuur of accessoires die in deze handleiding worden beschreven, zijn aangeduid met een sterretje. Neem bij twijfel over de standaarduitrusting of opties/accessoires contact op met een Volvo-dealer.

- Originele accessoires van Volvo worden getest om te zorgen dat ze goed samenwerken met de autosystemen voor prestaties, veiligheid en emissiebeheersing. Bovendien weet een geschoolde en gekwalificeerde onderhoudsmonteur van Volvo waar accessoires al dan niet veilig in uw Volvo mogen worden geïnstalleerd. Vraag altijd een geschoolde en gekwalificeerde onderhoudsmonteur van Volvo om advies voordat u accessoires in of op uw auto installeert.

De inhoud van deze handleiding geeft de status van de gebruikershandleiding weer op het moment van drukken en is mogelijk niet volledig geldig in toekomstige gevallen. Raadpleeg voor meer informatie de eerste pagina voor de volledige disclaimer.

- Van accessoires die niet zijn goedgekeurd door Volvo is mogelijk niet speciaal getest of ze geschikt zijn voor gebruik in uw auto.
- Sommige prestatie- of veiligheidssystemen van de auto kunnen nadelig worden beïnvloed als u accessoires installeert die niet door Volvo zijn getest, of als u iemand die geen ervaring heeft van de auto accessoires laat installeren.
- Schade veroorzaakt door accessoires die op een niet goedgekeurde of niet correcte manier zijn geïnstalleerd, worden mogelijk niet gedekt door de garantie op de nieuwe auto. Meer informatie over de garantie vindt u in het Service- en garantieboekje. Volvo wijst elke vorm van aansprakelijkheid af voor sterfgevallen, persoonlijk letsel of kosten die kunnen ontstaan als gevolg van de installatie van niet-originele accessoires.

 **Waarschuwing**

U bent er altijd zelf verantwoordelijk voor dat u de auto op een veilige wijze gebruikt en dat u zich aan de geldende wet- en regelgeving houdt.

Het is ook belangrijk dat voor onderhoud en service van de auto de aanbevelingen van Volvo worden aangehouden in lijn met de gebruikersinformatie en het Service- en garantieboekje.

Bij afwijkingen in de informatie op het middendisplay en de informatie in overige bronnen geldt altijd de informatie op het middendisplay.

3. Veiligheid

3.1. Veiligheidsgordels

3.1.1. Veiligheidsgordels

Remmen kan ernstige gevolgen hebben als de veiligheidsgordel niet wordt gedragen.

Voor een goede bescherming van de veiligheidsgordel is het van belang dat de gordel goed tegen het lichaam ligt. Laat de rugleuning niet te ver achteroverhellen. De veiligheidsgordel biedt de beste bescherming bij een normale rijhouding.

 **Waarschuwing**

Denk eraan geen clips te gebruiken of de gordel vast te maken rond haken of andere delen van het interieur, omdat de veiligheidsgordel daardoor niet goed aansluit.

 **Waarschuwing**

De veiligheidsgordel en airbag werken samen. Als de veiligheidsgordel niet of verkeerd wordt gebruikt, kan dit bij een botsing van invloed zijn op het effect van de airbag.

 **Waarschuwing**

Breng nooit zelf wijzigingen in de veiligheidsgordels aan en probeer ze nooit zelf te repareren. Volvo adviseert u om contact op te nemen met een erkende Volvo-werkplaats.

Als een veiligheidsgordel aan grote krachten heeft blootgestaan zoals tijdens een aanrijding, moet u de veiligheidsgordel in zijn geheel vervangen. De veiligheidsgordel kan een deel van zijn beschermende eigenschappen hebben verloren, zelfs als de veiligheidsgordel ogenschijnlijk niet beschadigd is. Vervang de veiligheidsgordel ook als deze versleten of beschadigd is. De nieuwe veiligheidsgordel moet zijn goedgekeurd en bedoeld voor montage op dezelfde positie als de vervangen veiligheidsgordel.

3.1.2. Veiligheidsgordel omdoen en losmaken

Let erop dat alle passagiers hun veiligheidsgordel om hebben voordat u gaat rijden.

Veiligheidsgordel omdoen

De inhoud van deze handleiding geeft de status van de gebruikershandleiding weer op het moment van drukken en is mogelijk niet volledig geldig in toekomstige gevallen. Raadpleeg voor meer informatie de eerste pagina voor de volledige disclaimer.

1 Rol de gordel langzaam af. Zorg dat er geen slag in zit en let erop dat hij niet is beschadigd.

i N.b.

De veiligheidsgordel is voorzien van een gordeloprolmecanisme dat in de volgende situaties wordt vergrendeld:

- als de gordel te snel wordt afgerold.
- wanneer u remt of optrekt.
- als de auto sterk overhelt.
- bij het rijden in scherpere bochten.

2 Zet de gordel vast door de borglip in de bijbehorende gordelsluiting te steken.

➤ Een duidelijke "klik" geeft aan dat de gordel vastzit.

! Waarschuwing

De gesp van de veiligheidsgordel altijd aanbrengen in de gordelsluiting aan de juiste zijde. De veiligheidsgordels en de gordelsluiting werken anders mogelijk niet naar behoren tijdens een aanrijding. Er bestaat gevaar voor ernstige verwondingen.

3 Voorin kunt u de gordel hoger of lager zetten.



Druk de gordelbevestiging in elkaar en zet de gordel hoger of lager.

Zet de gordel zo hoog mogelijk zonder dat de gordel daarbij langs de nek schuurt.

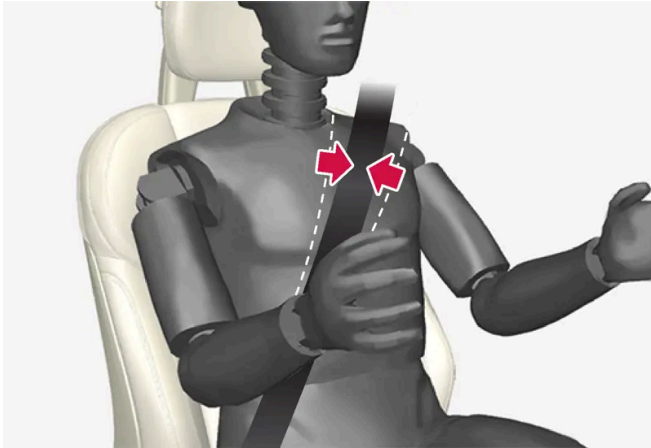

De gordel moet over de schouder lopen (en niet over de bovenarm).

- 4 Span de heupgordel over de heupen door de diagonale schoudergordel in de richting van de schouder omhoog te trekken.

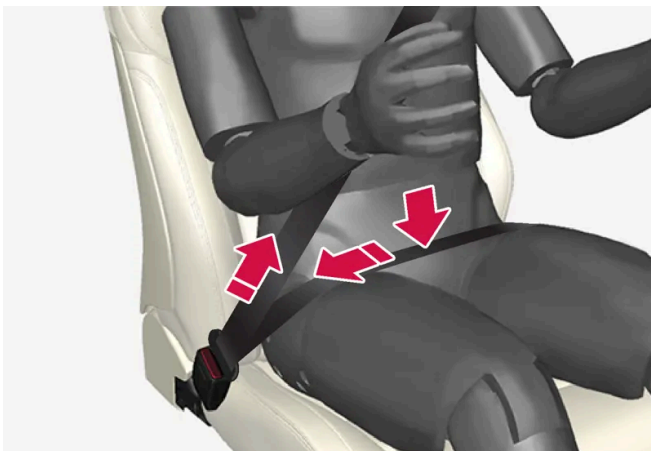

De heupgordel moet laag zitten (niet over de buik).

 **Waarschuwing**

Elke veiligheidsgordel is bedoeld voor slechts één persoon.

 **Waarschuwing**

Denk eraan geen clips te gebruiken of de gordel vast te maken rond haken of andere delen van het interieur, omdat de veiligheidsgordel daardoor niet goed aansluit.

 **Waarschuwing**

De veiligheidsgordels nooit beschadigen en geen vreemde voorwerpen aanbrengen in de gordelsluiting. De veiligheidsgordels en de gordelsluiting werken anders mogelijk niet naar behoren tijdens een aanrijding. Er bestaat gevaar voor ernstige verwondingen.

Veiligheidsgordel losmaken

De inhoud van deze handleiding geeft de status van de gebruikershandleiding weer op het moment van drukken en is mogelijk niet volledig geldig in toekomstige gevallen. Raadpleeg voor meer informatie de eerste pagina voor de volledige disclaimer.

- 1 Druk op de rode knop van de gordelsluiting en laat het oprolmechanisme de gordel naar binnen trekken.
- 2 Als de gordel niet volledig wordt opgerold, moet u de gordel handmatig zo ver terugrollen dat deze niet langer slap hangt.

3.1.3. Gordelspanners

De auto is voorzien van standaardgordelspanners en elektrische* gordelspanners die de veiligheidsgordels in kritieke situaties en bij aanrijdingen kunnen aanspannen.

Standaardgordelspanners

Alle veiligheidsgordels zijn uitgerust met een standaardgordelspanner.

De gordelspanner spant de veiligheidsgordel bij een voldoende krachtige botsing om de inzittende efficiënter te kunnen opvangen.

Elektrische gordelspanners *

De gordelspanners voor bestuurder en passagier op de voorstoel zijn uitgerust met een elektrische gordelspanner.

De gordelspanner werkt samen met en is te activeren door de rijhulpsystemen Collision Avoidance en Rear Collision Warning*. In kritieke situaties, zoals bij een noodstop, van de weg raken (bijvoorbeeld wanneer de auto in een greppel belandt, van de grond komt of tegen een obstakel in het terrein botst), slippen of gevaar voor een botsing, wordt de veiligheidsgordel mogelijk aangespannen door de elektromotor van de gordelspanner.

De elektrische gordelspanner helpt bij het positioneren van de inzittende, wat het risico reduceert dat deze tegen het interieur van de auto wordt geworpen en het effect van veiligheidssystemen (zoals de airbags van de auto) verbetert.

Wanneer de kritieke situatie voorbij is, worden de gordel en de elektrische gordelspanner automatisch gereset. Ze zijn echter ook handmatig te resetten.

Belangrijk

Als de passagiersairbag wordt gedeactiveerd, wordt ook de elektrische gordelspanner aan de passagierskant gedeactiveerd.

 **Waarschuwing**

Breng nooit zelf wijzigingen in de veiligheidsgordels aan en probeer ze nooit zelf te repareren. Volvo adviseert u om contact op te nemen met een erkende Volvo-werkplaats.

Als een veiligheidsgordel aan grote krachten heeft blootgestaan zoals tijdens een aanrijding, moet u de veiligheidsgordel in zijn geheel vervangen. De veiligheidsgordel kan een deel van zijn beschermende eigenschappen hebben verloren, zelfs als de veiligheidsgordel ogenschijnlijk niet beschadigd is. Vervang de veiligheidsgordel ook als deze versleten of beschadigd is. De nieuwe veiligheidsgordel moet zijn goedgekeurd en bedoeld voor montage op dezelfde positie als de vervangen veiligheidsgordel.

* Optie/accessoire.

3.1.4. Elektrische gordelspanner resetten *

De elektrische gordelspanner is dusdanig geconstrueerd dat deze automatisch wordt gereset, maar als de gordel desondanks aangespannen blijft is deze ook handmatig te resetten.

- 1 Parkeer de auto op een veilige plek.
- 2 Neem de veiligheidsgordel af en doe deze vervolgens weer om.
 - > De gordel en de elektrische gordelspanner worden gereset.

 **Waarschuwing**

Breng nooit zelf wijzigingen in de veiligheidsgordels aan en probeer ze nooit zelf te repareren. Volvo adviseert u om contact op te nemen met een erkende Volvo-werkplaats.

Als een veiligheidsgordel aan grote krachten heeft blootgestaan zoals tijdens een aanrijding, moet u de veiligheidsgordel in zijn geheel vervangen. De veiligheidsgordel kan een deel van zijn beschermende eigenschappen hebben verloren, zelfs als de veiligheidsgordel ogenschijnlijk niet beschadigd is. Vervang de veiligheidsgordel ook als deze versleten of beschadigd is. De nieuwe veiligheidsgordel moet zijn goedgekeurd en bedoeld voor montage op dezelfde positie als de vervangen veiligheidsgordel.

* Optie/accessoire.

3.1.5. Portier- en gordelwaarschuwing

De inhoud van deze handleiding geeft de status van de gebruikershandleiding weer op het moment van drukken en is mogelijk niet volledig geldig in toekomstige gevallen. Raadpleeg voor meer informatie de eerste pagina voor de volledige disclaimer.

Het systeem herinnert inzittenden eraan om de veiligheidsgordel om te doen en waarschuwt ook als een portier, de motorkap of de kofferklep/achterklep niet goed dichtstaat.

Informatie op het bestuurdersdisplay

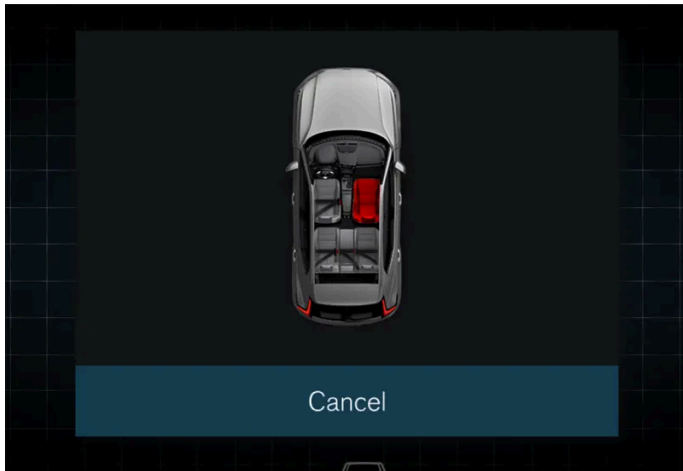

Grafische voorstelling op het bestuurdersdisplay.

De grafische voorstelling op het bestuurdersdisplay toont de status van de gordels, motorkap, kofferdeksel en portieren.

U kunt de grafische voorstelling resetten door een druk op de O-knop van de rechter knoppengroep op het stuurwiel.

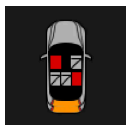

Direct wanneer de grafische voorstelling wordt gereset of na een tijdje als de grafische voorstelling niet wordt gereset, kan deze overgaan naar een kleiner formaat dat aan de bovenkant van het bestuurdersdisplay wordt weergegeven.

Gordelwaarschuwing



Visueel signaal op plafondconsole.

De visuele signalen worden verstrekt via de plafondconsole en het waarschuwingsymbool op het bestuurdersdisplay.

Het type visueel signaal (constant of knipperend) en geluidssignaal (verschillende signalen) is afhankelijk van snelheid, rijtijd en afstand.

i N.b.

De ingebouwde veiligheidsgordel van het kindersitje maakt geen deel uit van het gordelwaarschuwingssysteem.

Signalen of informatie via grafische voorstellingen vinden op verschillende manieren plaats. Dit is afhankelijk van de gordelpositie.

Voor de voorstoel worden verstrekt:

- signaal wanneer de bestuurder of passagier de veiligheidsgordel tijdens de rit niet gebruikt
- signaal wanneer een veiligheidsgordel tijdens de rit wordt afgedaan
- informatie over welke veiligheidsgordels wel of niet gebruikt worden.

Voor de achterbank worden verstrekt:

- signaal wanneer een veiligheidsgordel tijdens de rit wordt afgedaan
- informatie over welke veiligheidsgordels wel of niet gebruikt worden.

Waarschuwing voor portier, motorkap en klep

Als de motorkap, het kofferdeksel of een van de portieren niet goed dicht zijn, geeft de grafische voorstelling op het bestuurdersdisplay aan wat openstaat. Breng de auto zo spoedig mogelijk tot stilstand en sluit het onderdeel dat aanleiding gaf tot de waarschuwing.

3.2. Airbags

3.2.1. Airbags

De auto is voorzien van een aantal verschillende airbags als hulpmiddel voor de bescherming van bestuurder en passagiers.

i N.b.

De sensoren reageren verschillend, afhankelijk van het verloop van de botsing en of er al dan niet een veiligheidsgordel wordt gebruikt. Geldt voor alle gordelposities.

Er kunnen dus ongelukken ontstaan als slechts één (of geen) van de airbags wordt geactiveerd. De sensoren registreren de kracht waaraan de auto bij de botsing blootstaat en blazen op basis daarvan geen, een of meer airbags op.

 **Waarschuwing**

De regeleenheid van het airbagsysteem zit in de middenconsole. Als de middenconsole doorweekt geraakt is, moet u de kabels loskoppelen van de startaccu. Probeer de auto niet te starten, omdat de airbags daarbij geactiveerd kunnen worden. Laat de auto wegslepen. Volvo adviseert u de auto te laten wegslepen naar een erkende Volvo-werkplaats.

Opgeblazen airbags

Wanneer een van de airbags is opgeblazen, wordt het volgende geadviseerd:

- Laat de auto wegslepen. Volvo adviseert u hem te laten wegslepen naar een erkende Volvo-werkplaats. Rijd niet met opgeblazen airbags.
- Volvo adviseert u het vervangen van de onderdelen van de veiligheidssystemen in de auto over te laten aan een erkende Volvo-werkplaats.
- Ga indien nodig naar een arts.

 **Waarschuwing**

Rijd nooit met opgeblazen airbags. Dat kan het besturen van de auto bemoeilijken. Ook andere veiligheidssystemen kunnen beschadigd zijn. De rook en stof die bij het opblazen van de airbags worden gevormd, kunnen bij een intensieve blootstelling irritaties aan de huid en ogen/letsel veroorzaken. Bij last met koud water wassen. Het snelle opblazen kan ook, in combinatie met het materiaal van de airbag, voor wrijvings- en brandwonden op de huid zorgen.

3.2.2. Bestuurdersairbags

Als aanvulling op de veiligheidsgordel is de auto voorzien van een stuurairbag en een knie-airbag^[1] aan de bestuurderszijde.



De stuurairbag en knie-airbag^[1] voorin aan de bestuurderszijde.

Bij een frontale botsing helpen de airbags voorkomen dat de bestuurder letsel aan hoofd, nek, gezicht en borstkas oploopt of gewond raakt aan knieën en benen.

De inhoud van deze handleiding geeft de status van de gebruikershandleiding weer op het moment van drukken en is mogelijk niet volledig geldig in toekomstige gevallen. Raadpleeg voor meer informatie de eerste pagina voor de volledige disclaimer.

Bij een voldoende krachtige aanrijding reageren de sensoren, die op hun beurt de gasgeneratoren van de airbags activeren. De airbags vangen de klap van de aanrijding op voor de inzittende. De airbags lopen vervolgens weer leeg. Daarbij treedt er rookvorming in de auto op. Dit is volkomen normaal. Het totale verloop, van het opblazen tot het leeglopen van de airbag, neemt enkele tienden van een seconde in beslag.

 **Waarschuwing**

De veiligheidsgordel en airbag werken samen. Als de gordel niet of verkeerd wordt gebruikt, kan dit bij een botsing van invloed zijn op het effect van de airbag.

Om geen letsel op te lopen wanneer de airbag wordt opgeblazen, moet de passagier zo rechtop mogelijk zitten met de voeten op de vloer en de rug tegen de rugleuning.

 **Waarschuwing**

Volvo adviseert u om voor reparatie contact op te nemen met een erkende Volvo-werkplaats. Een verkeerde ingreep in het airbagsysteem kan tot een onjuiste werking leiden met ernstig letsel als gevolg.

Positie van de stuurairbag

De airbag zit opgevouwen in het midden van het stuurwiel. Het stuurwiel is voorzien van het opschrift AIRBAG.

Positie van de knie-airbag^[1]

De airbag zit opgevouwen onder in het dashboard aan de bestuurderszijde. Het paneel is voorzien van het opschrift AIRBAG.

 **Waarschuwing**

Plaats of bevestig geen voorwerpen vóór of op het paneel waar de knie-airbag geplaatst is.

^[1] Alleen op bepaalde markten is de auto uitgerust met een knie-airbag.

3.2.3. Passagiersairbag

Als aanvulling op de veiligheidsgordel is de auto voorzien van airbags aan de passagierszijde voorin.



Airbag voor de voorstoel aan passagierszijde.

Bij een frontale botsing helpt de airbag voorkomen dat de passagier letsel aan hoofd, nek, gezicht en borstkas oploopt of gewond raakt aan knieën en benen.

Bij een voldoende krachtige aanrijding reageren de sensoren, die op hun beurt de gasgeneratoren van de airbag activeren. De airbags vangen de klap van de aanrijding op voor de inzittende. De airbags lopen vervolgens weer leeg. Daarbij treedt er rookvorming in de auto op. Dit is volkomen normaal. Het totale verloop, van het opblazen tot het leeglopen van de airbag, neemt enkele tienden van een seconde in beslag.

 **Waarschuwing**

De veiligheidsgordel en airbag werken samen. Als de gordel niet of verkeerd wordt gebruikt, kan dit bij een botsing van invloed zijn op het effect van de airbag.

Om geen letsel op te lopen wanneer de airbag wordt opgeblazen, moet de passagier zo rechtop mogelijk zitten met de voeten op de vloer en de rug tegen de rugleuning.

 **Waarschuwing**

Volvo adviseert u om voor reparatie contact op te nemen met een erkende Volvo-werkplaats. Een verkeerde ingreep in het airbagsysteem kan tot een onjuiste werking leiden met ernstig letsel als gevolg.

Positie van de airbag aan passagierszijde

De airbag zit opgevouwen in een ruimte boven het dashboardkastje. Het paneel is voorzien van het opschrift AIRBAG.

 **Waarschuwing**

Plaats geen voorwerpen vóór of bovenop het dashboard op de plek waar de airbag voor de passagiersstoel zit.

Sticker voor passagiersairbag



Sticker op zonneklep aan passagierszijde.

De waarschuwingssticker voor passagiersairbag is aangebracht als hierboven.

Waarschuwing

Als de auto niet is uitgerust met een schakelaar voor activering/deactivering van de passagiersairbag (PACOS), is de passagiersairbag altijd geactiveerd.

Waarschuwing

Laat nooit iemand voor de passagiersstoel zitten of staan.

Vervoer kinderen nooit in een tegen de rijrichting in geplaatst kinderzitje op de passagiersstoel voorin, wanneer de passagiersairbag geactiveerd is.

Laat nooit passagiers (kinderen noch volwassenen) op de passagiersstoel voorin plaatsnemen, als de passagiersairbag gedeactiveerd is.

Het niet opvolgen van de bovenstaande aanbevelingen kan aanleiding geven tot levensgevaarlijke situaties of ernstig letsel.

Waarschuwing

Gebruik **NOOIT** een naar achteren gericht kinderzitje op een stoel met een **GEACTIVEERDE AIRBAG** vóór de stoel. Het **KIND** kan hierdoor **OVERLIJDEN** of **ERNSTIG GEWOND RAKEN**.

3.2.4. Passagiersairbag* activeren en deactiveren

De passagiersairbag is te deactiveren als de auto is voorzien van een speciale schakelaar, Passenger Airbag Cut Off Switch (PACOS).

De PACOS-schakelaar voor activering/deactivering van de passagiersairbag zit aan de passagierszijde aan de zijkant van het dashboard en u kunt erbij door het portier aan die kant te openen.

Controleer of de schakelaar in de gewenste stand staat.

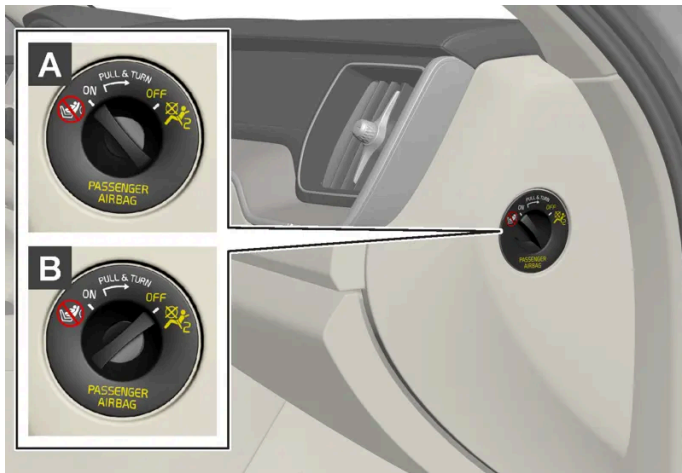

A ON – De airbag is geactiveerd en alle passagiers (kinderen en volwassenen) kunnen veilig in de rijrichting op de passagiersstoel zitten.

B OFF – de airbag is gedeactiveerd en kinderen in een tegen de rijrichting in geplaatst kinderzitje kunnen veilig op de passagiersstoel zitten.

Waarschuwing

Als de auto niet is uitgerust met een schakelaar voor activering/deactivering van de passagiersairbag (PACOS), is de passagiersairbag altijd geactiveerd.

Passagiersairbag activeren



1
Trek de schakelaar naar buiten en draai deze vanuit OFF naar ON.

➤ Op het bestuurdersdisplay verschijnt de melding **Passagiersairbag ingeschakeld**.

i N.b.

Als u de passagiersairbag hebt geactiveerd/gedeactiveerd met de auto in contactslotstand I of lager en het contactslot vervolgens in stand II zet, verschijnt na ca. 6 seconden een melding op het bestuurdersdisplay in combinatie met de volgende indicatie op de plafondconsole.

- 2 Bevestig de melding door de O-knop van de rechter stuurknoppenset in te drukken.



- Een displaytekst en een waarschuwingssymbool op de plafondconsole geven aan dat de passagiersairbag geactiveerd is.

! Waarschuwing

Vervoer kinderen nooit in een tegen de rijrichting in geplaatst kinderzitje op de passagiersstoel voorin, wanneer de airbag aan die kant geactiveerd is.

De passagiersairbag moet altijd zijn geactiveerd, wanneer er passagiers (kinderen of volwassenen) op de passagiersstoel voorin zitten.

Het niet opvolgen van de bovenstaande aanbevelingen kan aanleiding geven tot levensgevaarlijke situaties of ernstig letsel.

Passagiersairbag deactiveren



1

Trek de schakelaar naar buiten en draai deze vanuit ON naar OFF.

- Op het bestuurdersdisplay verschijnt de melding **Passagiersairbag uitgeschakeld**.

i **N.b.**

Als u de passagiersairbag hebt geactiveerd/gedeactiveerd met de auto in contactslotstand I of lager en het contactslot vervolgens in stand II zet, verschijnt na ca. 6 seconden een melding op het bestuurdersdisplay in combinatie met de volgende indicatie op de plafondconsole.

- 2 Bevestig de melding door de O-knop van de rechter stuurknoppenset in te drukken.



- Een displaytekst en een brandend lampje op de plafondconsole geven aan dat de passagiersairbag gedeactiveerd is.

! **Waarschuwing**

Laat nooit passagiers (kinderen noch volwassenen) op de passagiersstoel voorin plaatsnemen, wanneer de airbag aan die kant gedeactiveerd is.

Het niet opvolgen van de bovenstaande aanbeveling kan aanleiding geven tot levensgevaarlijke situaties of ernstig letsel.

! **Belangrijk**

Als de passagiersairbag wordt gedeactiveerd, wordt ook de elektrische gordelspanner aan de passagierskant gedeactiveerd.

* Optie/accessoire.

3.2.5. Opblaasgordijnen

De gordijnairbags, Inflatable Curtain (IC) helpen voorkomen dat bestuurder en eventuele passagiers bij een botsing met hun hoofd tegen de binnenkant van de auto stoten.

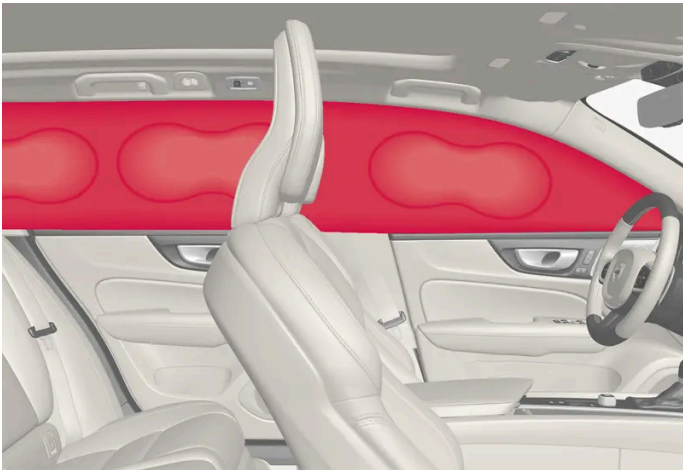

Het opblaasgordijn is langs de beide kanten van de hemelbekleding gemonteerd en beschermt bestuurder en passagiers op de buitenste stoelen van de auto. De panelen zijn voorzien van het opschrift IC AIRBAG.

Bij een voldoende krachtige aanrijding reageren de sensoren, die op hun beurt de gordijnairbags activeren.

 **Waarschuwing**

Volvo adviseert u om voor reparatie contact op te nemen met een erkende Volvo-werkplaats. Een verkeerde ingreep in het systeem van het opblaasgordijn kan tot een onjuiste werking leiden met ernstig letsel als gevolg.

 **Waarschuwing**

Hang of bevestig nooit zware voorwerpen aan de plafondhandgrepen. De haken zijn alleen bedoeld voor niet al te zware kledingstukken (en niet voor harde voorwerpen zoals paraplu's).

Schroef of bevestig geen onderdelen op de plafondbekleding, portierstijlen of de zijpanelen van de auto. Ze kunnen daarbij hun beschermende werking verliezen. Volvo adviseert om alleen originele Volvo-onderdelen, bestemd voor montage op deze plaatsen, te gebruiken.

 **Waarschuwing**

Houd 10 cm (4 inch) afstand aan tussen de bagage en de zijruiten, als u de bagage opstapelt tot boven de portierruiten. Anders kan de beschermende werking van de opblaasgordijnen, die in de plafondbekleding zijn weggewerkt, uitblijven.

 **Waarschuwing**

Het opblaasgordijn vormt een aanvulling op de veiligheidsgordel. Gebruik de veiligheidsgordel altijd.

3.2.6. Buitenste zijairbags

De buitenste zijairbags aan bestuurders- en passagierszijde dienen ter bescherming van borstkas en heupen bij een aanrijding.



De buitenste zijairbags zijn in de buitenste rugframes van de voorstoelen gemonteerd en dragen bij tot het beschermen van de bestuurder en de passagier in de voorstoelen.

Bij een voldoende krachtige aanrijding reageren de sensoren, die op hun beurt de gasgeneratoren van de buitenste zijairbags activeren. De SIPS-airbags worden vervolgens opgeblazen tussen de inzittende en het portierpaneel. De airbags lopen vervolgens weer leeg. De buitenste zijairbag wordt normaal gesproken alleen opgeblazen aan de kant van de aanrijding.

Waarschuwing

Volvo adviseert u om voor reparatie contact op te nemen met een erkende Volvo-werkplaats. Een verkeerde ingreep in de zij-airbags kan tot een onjuiste werking leiden met ernstig letsel als gevolg.

Waarschuwing

Plaats geen voorwerpen in het gebied tussen de buitenzijde van de stoel en het portierpaneel, aangezien dit gebied door de zijairbag kan worden beïnvloed.

Volvo adviseert om uitsluitend door Volvo goedgekeurde overtrekbeleding te gebruiken. Andere beleding kan de werking van de zijairbags hinderen.

Waarschuwing

De zijairbag vormt een aanvulling op de veiligheidsgordel. Gebruik de veiligheidsgordel altijd.

Zijairbags en kinderzitjes

De SIPS-airbags beïnvloeden de beschermende werking van kinderzitje en/of verhogingskussen niet negatief.

3.3. Kinderslot

3.3.1. Bevestigingspunten voor kinderzitjes

3.3.1.1. Onderste bevestigingspunten voor kinderzitjes

De auto is voorzien van onderste bevestigingspunten voor kinderzitjes voorin* en achterin.

De onderste bevestigingspunten zijn bedoeld voor gebruik in combinatie met bepaalde tegen de rijrichting in geplaatste kinderzitjes.

Houd u altijd aan de montage-instructies van de fabrikant, wanneer u een kinderzitje/babyzitje aan de onderste bevestigingspunten vastzet.

Positie van de bevestigingspunten



De positie van de bevestigingspunten voorin.

De bevestigingspunten voorin* zitten aan de zijkanten van de beenruimte voor de passagiersstoel.

De bevestigingspunten voorin kunnen alleen gemonteerd zijn als de auto is voorzien van een schakelaar voor het activeren/deactiveren van de passagiersairbag*.

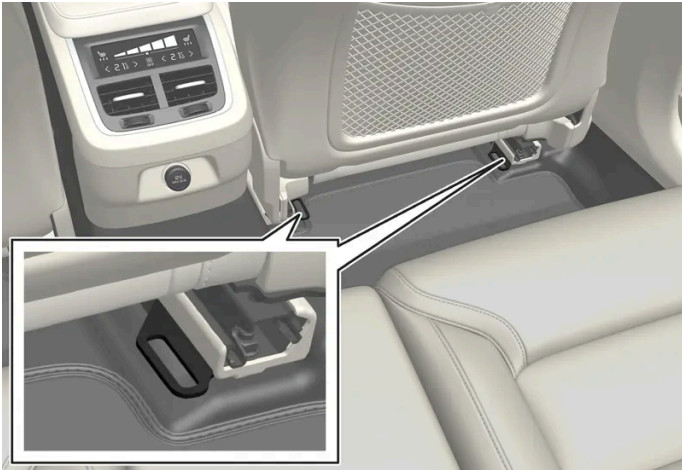

De positie van de bevestigingspunten achterin.

De bevestigingspunten achterin zitten op de achterste uiteinden van de vloerrails voor de voorstoelen.

i N.b.

Bewaars nooit losse voorwerpen rond de steunpoten van een kinderzitje. Zorg ervoor dat de losse onderdelen van het kinderzitje (bijvoorbeeld bevestigingsriemen) worden vastgezet volgens de montage-instructies voor het kinderzitje.

* Optie/accessoire.

3.3.1.2. i-Size/ISOFIX-bevestigingspunten voor kinderzitjes

De auto is voorzien van i-Size/ISOFIX-bevestigingspunten voor kinderzitjes op de achterbank.

i-Size/ISOFIX^[1] is een bevestigingssysteem voor kinderzitjes dat gebaseerd is op een internationale norm.

Houd u altijd aan de montage-instructies van de fabrikant, wanneer u een kinderzitje/babyzitje aan de i-Size/ISOFIX-bevestigingspunten vastzet.

Positie van de bevestigingspunten



De positie van de bevestigingspunten voor de achterbank worden aangegeven door symbolen ^[1] op de afdekkingen van de bevestigingspunten.

De bevestigingspunten voor het i-Size/ISOFIX-systeem voor de achterbank zitten achter afdekkingen onder in de rugleuningen van de achterbank, op de beide buitenste zitplaatsen.

Klap de afdekkingen omhoog om bij de bevestigingspunten te komen. Zoek de bevestigingspunten die een stukje achter de afdekkingen kunnen zitten.

^[1] Naam en symbool verschillen per markt.

3.3.1.3. Bovenste bevestigingspunten voor kinderzitjes

De auto is voorzien van bovenste bevestigingspunten voor kinderzitjes op de buitenste zitplaatsen van de achterbank.

De bovenste bevestigingspunten zijn voornamelijk bestemd om een in de rijrichting gemonteerd kinderzitje aan te bevestigen.

Houd u altijd aan de montage-instructies van de fabrikant wanneer u een kinderzitje/babyzitje aan de bovenste bevestigingspunten vastzet.

Positie van de bevestigingspunten

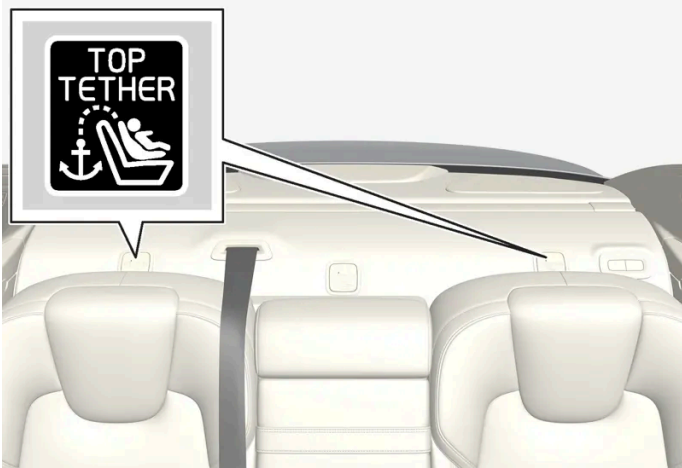

Symbolen op de hoedenplank achter de achterbank geven de positie van de bevestigingspunten voor de achterbank aan.

De bevestigingspunten voor de achterbank zitten op de hoedenplank achter de buitenste zitplaatsen op de achterbank.

Waarschuwing

Haal de bovenste bevestigingsband van het kindersitje door de opening in de ene poot van de hoofdsteun, voordat u de band aan het bevestigingspunt vastzet. Volg, als dit niet mogelijk is, de aanbevelingen van de producent van het kindersitje op.

N.b.

Klap de hoofdsteunen omlaag om het monteren van dit type kindersitje te vereenvoudigen bij auto's met neerklapbare hoofdsteunen op de beide buitenste zitplaatsen, klap de hoofdsteun omhoog na de montage.

De hoofdsteun moet altijd omhoog zijn geklapt bij gebruik van het kindersitje.

3.3.2. Positie van kindersitje

3.3.2.1. Plaatsingstabel voor kindersitjes die de veiligheidsgordel in de auto gebruiken

De tabel geeft aanbevelingen voor de te gebruiken kindersitjes op de verschillende zitplaatsen en voor de desbetreffende gewichtsgroepen.

 **N.b.**

Neem alvorens een kinderzitje in de auto te monteren altijd het hoofdstuk over de montage van kinderzitjes in de gebruikershandleiding door.

Ge-wicht	Voorstoel (met gedeactiveerde airbag, alleen tegen de rijrichting in geplaatste kinderzitjes) ^[1]	Voorstoel (met geactiveerde airbag, alleen in de rijrichting geplaatste kinderzitjes) ^[1]	Buitenste zitplaats achterbank	Middelste zitplaats achterbank
Groep 0 max. 10 kg	U ^{[2], [3]}	X	U ^[3]	L ^[3]
Groep 0+ max. 13 kg	U ^{[2], [3]}	X	U ^[3]	L ^[3]
Groep 1 9–18 kg	L ^[4]	UF ^{[2], [5]}	U ^{[5], L^[4]}	L ^[5]
Groep 2 15–25 kg	L ^[4]	UF ^{[2], [6]}	U ^{[6], L^[4]}	L ^[6]
Groep 3 22–36 kg	X	UF ^{[2], [6]}	U ^[6]	L ^[6]

U: Geschikt voor kinderzitjes met universele goedkeuring.

UF: Geschikt voor in rijrichting gemonteerde kinderzitjes met universele goedkeuring.

L: Geschikt voor specifieke kinderzitjes. Deze kinderzitjes kunnen bestemd zijn voor een bepaald automerk, voor een beperkte groep merken of semi-universeel zijn.

X: deze plaats is niet geschikt voor kinderen in deze gewichtsgroep.

 **Waarschuwing**

Vervoer kinderen nooit in een tegen de rijrichting in geplaatst kinderzitje op de passagiersstoel voorin, wanneer de passagiersairbag geactiveerd is.

^[1] Bij montage van kinderzitjes dient het verlengbare zitkussen altijd te zijn ingeschoven.

^[2] Zet de rugleuning beter rechtop.

^[3] Volvo adviseert: Volvo-babyzitje (typegoedkeuring E1 000008).

^[4] Volvo adviseert: Tegen de rijrichting in geplaatst Volvo-kinderzitje (typegoedkeuring E5 04212).

^[5] Voor kinderen in deze gewichtsgroep adviseert Volvo een tegen de rijrichting in geplaatst kinderzitje.

^[6] Volvo adviseert: Verhogingskussen met of zonder rugleuning (typegoedkeuring E5 04216); Volvo-kinderzitje (typegoedkeuring E1 04301312).

3.3.2.2. Positie van kinderzitje

Het is belangrijk om het kindertzitje op de juiste stoel in de auto te plaatsen. De positie hangt onder meer af van het type kindertzitje en van de vraag of de passagiersairbag is ingeschakeld.

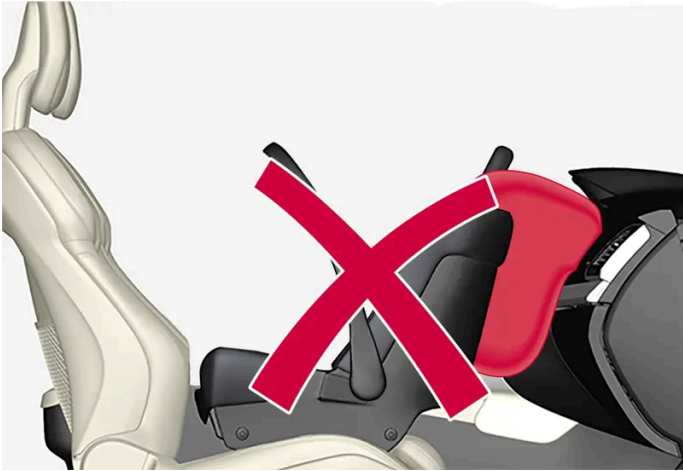

Tegen de rijrichting in geplaatste kindertzitjes en airbags gaan niet samen.

Plaats tegen de rijrichting in geplaatste kindertzitjes op de achterbank, als de passagiersairbag geactiveerd is. Als de airbag wordt opgeblazen, kan een kind op de passagiersstoel ernstig letsel oplopen.

Als de passagiersairbag gedeactiveerd is, kunt u een tegen de rijrichting in geplaatst kindertzitje op de passagiersstoel voorin zetten.

i N.b.

De wettelijke bepalingen voor hoe een kind in de auto moet worden geplaatst, verschillen per land. Stel u op de hoogte van wat van toepassing is.

! Waarschuwing

Laat nooit iemand voor de passagiersstoel zitten of staan.

Vervoer kinderen nooit in een tegen de rijrichting in geplaatst kindertzitje op de passagiersstoel voorin, wanneer de passagiersairbag geactiveerd is.

Laat nooit passagiers (kinderen noch volwassenen) op de passagiersstoel voorin plaatsnemen, als de passagiersairbag gedeactiveerd is.

Het niet opvolgen van de bovenstaande aanbevelingen kan aanleiding geven tot levensgevaarlijke situaties of ernstig letsel.

! Waarschuwing

Gebruik **NOOIT** een naar achteren gericht kindertzitje op een stoel met een **GEACTIVEERDE AIRBAG** vóór de stoel. Het **KIND** kan hierdoor **OVERLIJDEN** of **ERNSTIG GEWOND RAKEN**.

Sticker voor passagiersairbag



Sticker op zonneklep aan passagierszijde.

De waarschuwingssticker voor passagiersairbag is aangebracht als hierboven.

3.3.2.3. Kinderzitje monteren

Bij de montage en het gebruik van een kindersitje dient u op enkele dingen te letten. Het hangt van de plaats van het kindersitje af welke dingen dat precies zijn.

Waarschuwing

Comfortkussens/kindersitjes met stalen beugels of andere constructies die tegen de openingsknop van de gordelsluiting aan kunnen liggen, mogen niet worden gebruikt aangezien ze ervoor kunnen zorgen dat de veiligheidsgordel per ongeluk open gaat.

Zet de bevestigingsbanden van het kindersitje niet vast aan de hendel waarmee u de voorstoel in de lengterichting verstelt of aan de veren, rails of balken onder de stoel. Scherpe randen kunnen de bevestigingsbanden beschadigen.

Laat het bovengedeelte van het kindersitje niet tegen de voorruit leunen.

N.b.

Bij gebruik van kinderveiligheidsproducten is het belangrijk om de bijgeleverde montagevoorschriften door te nemen.

Neem bij onduidelijkheden over de montage van kinderveiligheidsproducten contact op met de producent.

N.b.

Laat een kindersitje nooit los in de auto liggen. Bevestig het altijd volgens de instructies voor het kindersitje, ook als u het niet gebruikt.

 **N.b.**

Wees voorzichtig bij de montage van kinderzitjes; zorg ervoor dat scherpe randen of uitstekende delen van het kinderzitje het interieur van de auto niet beschadigen.

Bij langdurige montage en gebruik van kinderzitjes kan slijtage ontstaan aan het interieur van de auto. Volvo adviseert om het accessoire trappelbescherming te gebruiken om het interieur van de auto te beschermen.

Ongeacht de plaatsing

- Gebruik alleen door Volvo geadviseerde kinderzitjes met een universele^[1] of semi-universele goedkeuring waarbij uw auto op de lijst van compatibele auto's staat.
- Als het kinderzitje met steunbenen is uitgerust, moet het steunbeen/moeten de steunbenen altijd rechtstreeks op de vloer worden geplaatst. Plaats steunbenen nooit op een voetensteun of een ander voorwerp.
- Bij montage van verstelbare achterstevoren gemonteerde kinderzitjes moet het kinderzitje zo worden aangepast dat het meer rechtop komt te staan naarmate het kind ouder wordt.

Op voorstoel monteren

- Bij gebruik van naar voren gerichte kinderzitjes en losse verhogingskussens waarbij het kind de veiligheidsgordel van de auto gebruikt, verhoogt u indien nodig de voorstoel zodat de gordelband strak genoeg rond de heupen van het kind kan worden aangebracht.
- Controleer bij montage van tegen de rijrichting in geplaatste kinderzitjes of de passagiersairbag gedeactiveerd is.
- Controleer bij montage van in de rijrichting geplaatste kinderzitjes of de passagiersairbag geactiveerd is.
- Bij montage van tegen de rijrichting in geplaatste kinderzitjes moet u de voorstoel in de laagste stand zetten, tenzij er iets anders wordt aangegeven in de relevante tabel voor het plaatsen van het kinderzitje.
- Bij montage van tegen de rijrichting in geplaatste kinderzitjes schuift u de voorstoel naar voren, en wel zo dat het kinderzitje het dashboard raakt of er zo dicht mogelijk bij zit.
- ISOFIX-kinderzitjes zijn alleen te monteren, wanneer de auto is uitgerust met een ISOFIX-console^[2] (accessoire).
- Als het kinderzitje voorzien is van onderste bevestigingsbanden, adviseert Volvo u om deze aan de onderste bevestigingspunten vast te zetten^[2].

Op achterbank monteren

- Het is niet toegestaan om kinderzitjes met steunbenen op de middelste zitplaats te monteren.
- De buitenste zitplaatsen zijn uitgerust met ISOFIX-systeem en goedgekeurd voor i-Size^[2].
- De buitenste zitplaatsen zijn uitgerust met bevestigingspunten bovenaan. Volvo adviseert u om de bovenste bevestigingsbanden door de hoofdsteunopening te halen alvorens ze vast te zetten aan de bevestigingspunten. Volg de adviezen van de producent van het kinderzitje op, als dit niet mogelijk is.

- Verstel na het vastzetten van eventuele onderste bevestigingsbanden van een kinderzitje in de onderste bevestigingspunten de desbetreffende stoel niet meer. Vergeet niet om bij het demonteren van een kinderzitje ook altijd eventuele onderste bevestigingsbanden te verwijderen.



Bij het monteren van een babyzitje op de achterbank raadt Volvo aan om een afstand van minimaal 50 mm (2 inch) aan te houden van de voorkant van het babyzitje tot de achterkant van de stoel ervoor.

[1] Geldt niet voor de middelste zitplaats van de achterbank.

[2] Verschilt per markt.

3.3.2.4. Overzichtstabel voor de plaatsing van kinderzitjes

De tabel geeft een overzicht van het type kinderzitje dat zich leent voor de verschillende zitplaatsen in de auto.

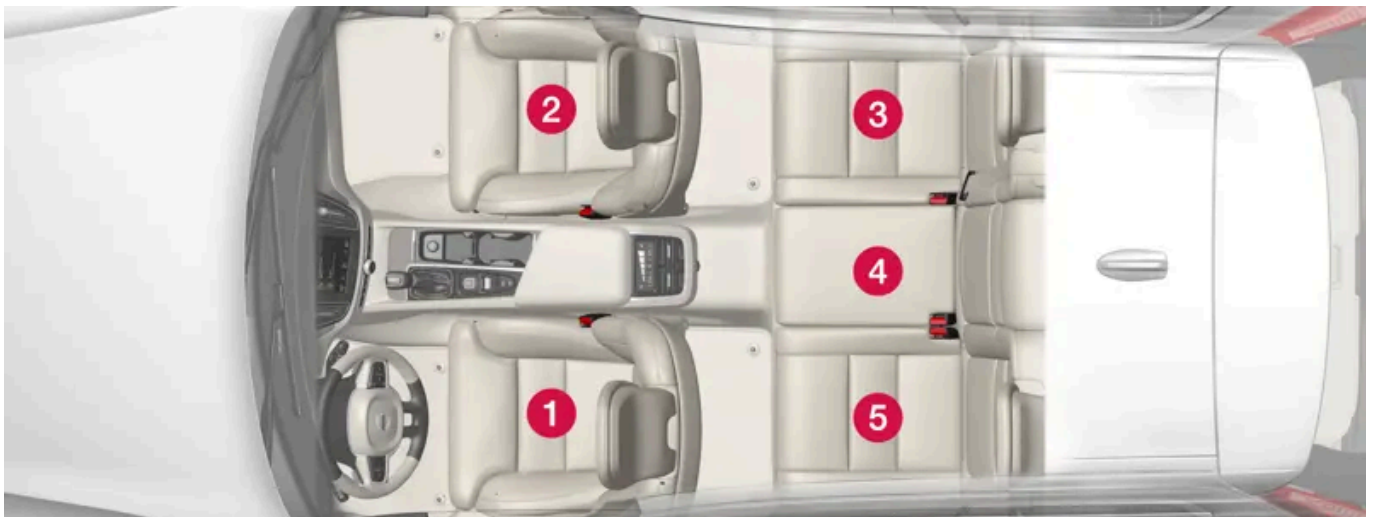

Zitplaatsen bij een auto met het stuur links.

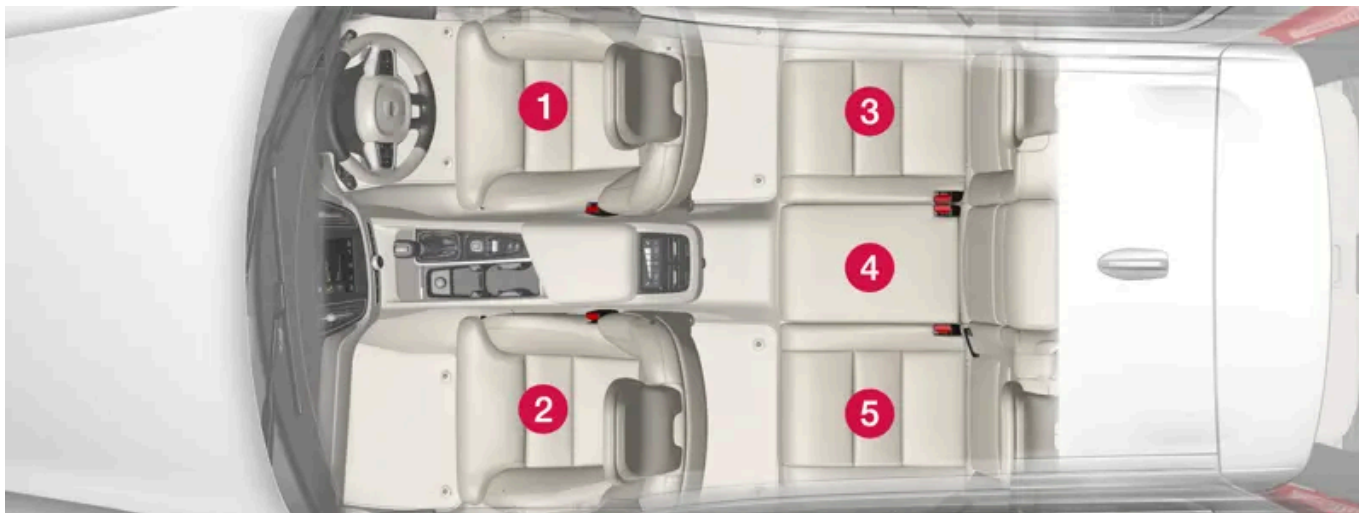

Zitplaatsen bij een auto met het stuur rechts.

	i-Size-kinderzitje	Kinderzitjes met universele goedkeuring die zijn vastgezet met de veiligheidsgordel van de auto	Andere typen kinderzitjes ^[1]
Zitplaats ^[2]	3, 5	2 ^[3] , 3, 5	2 ^[3] , 3, 4, 5

^[1] Neem voor meer informatie contact op met de fabrikant van het kinderzitje.

^[2] Zie bovenstaande nummering.

^[3] Geactiveerde airbag bij in de rijrichting geplaatste kinderzitjes. Gedeactiveerde airbag bij tegen de rijrichting in geplaatste kinderzitjes.

3.3.2.5. Gedetailleerde informatie voor fabrikanten van kinderzitjes

De tabel bevat gedetailleerde informatie voor fabrikanten van kinderzitjes over de zitplaatsen in de auto die zich lenen voor bepaalde soorten kinderzitjes.



De inhoud van deze handleiding geeft de status van de gebruikershandleiding weer op het moment van drukken en is mogelijk niet volledig geldig in toekomstige gevallen. Raadpleeg voor meer informatie de eerste pagina voor de volledige disclaimer.

Zitplaatsen bij een auto met het stuur links.

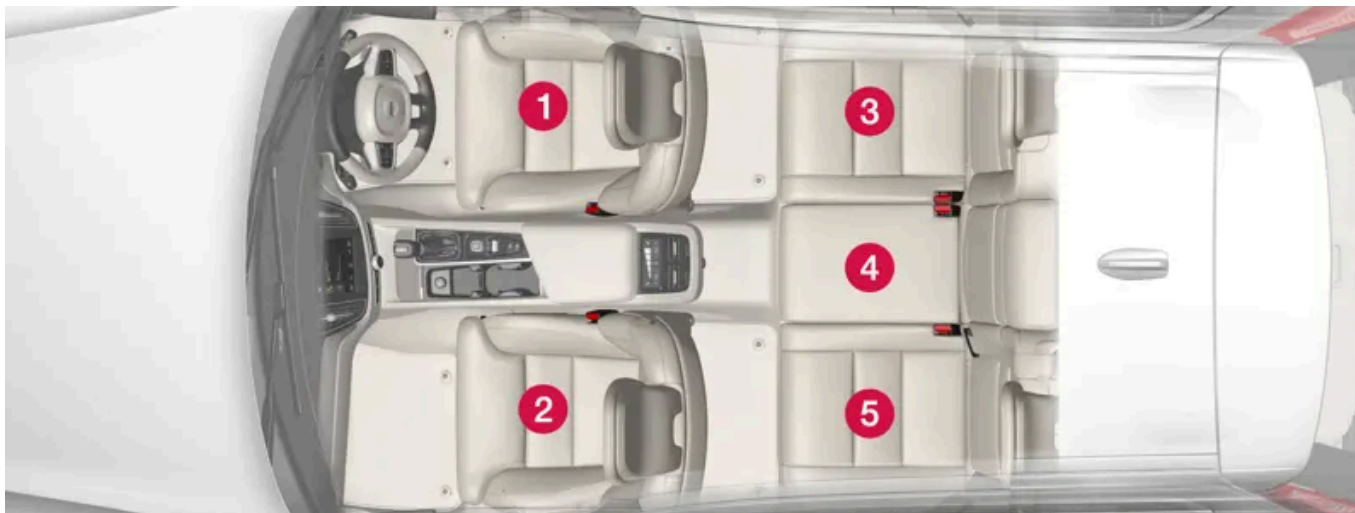

Zitplaatsen bij een auto met het stuur rechts.

Zitplaats ^[1]	1	2 (met gedeactiveerde airbag, alleen tegen de rijrichting in geplaatste kinderzitjes) ^{[2], [3]}	2 (met geactiveerde airbag, alleen in de rijrichting geplaatste kinderzitjes) ^{[2], [3]}	3	4 ^[4]	5
Positie geschikt voor kinderzitjes met universele goedkeuring die met de veiligheidsgordel van de stoel zijn vastgezet (Ja/Nee)	Nee	Ja ^[5]	Ja ^[5]	Ja	Nee	Ja
Zitplaats voor i-Size (Ja/Nee)	Nee	Nee	Nee	Ja	Nee	Ja
Zitplaats dwarsliggend met bevestiging (L1/L2/Nee)	Nee	Nee	Nee	Nee	Nee	Nee
Grootste geschikte bevestiging tegen de rijrichting in geplaatst (R1/R2/R3/Nee)	Nee	R3 ^[6]	Nee	R3	Nee	R3
Grootste geschikte bevestiging in de rijrichting geplaatst (F1/F2/F2x/F3/Nee)	Nee	Nee	F3	F3	Nee	F3
Grootste geschikte bevestiging kinderzitje (B2/B3/Nee)	Nee	Nee	B3	B3	Nee	B3

^[1] Zoals afgebeeld.

^[2] Bij montage van kinderzitjes dient het verlengbare zitkussen altijd te zijn ingeschoven.

^[3] Kinderzitjes met steunbenen kunnen op deze plaats worden gebruikt.

^[4] Kinderzitjes met steunbenen kunnen niet op deze plaats worden gebruikt.

^[5] Zet de rugleuning beter rechtop.

^[6] Geschikt voor montage van ISOFIX-kinderzitjes met semi-universele goedkeuring (IL), als de auto is uitgerust met een ISOFIX-console (accessoire) (het aanbod aan accessoires verschilt per markt). Op deze plaats zitten geen bovenste bevestigingspunten voor kinderzitjes.

3.3.2.6. Plaatsingstabel voor ISOFIX-kinderzitjes

De tabel geeft aanbevelingen voor de te gebruiken ISOFIX-kinderzitjes op de verschillende zitplaatsen en voor de desbetreffende gewichtsgroepen.

De inhoud van deze handleiding geeft de status van de gebruikershandleiding weer op het moment van drukken en is mogelijk niet volledig geldig in toekomstige gevallen. Raadpleeg voor meer informatie de eerste pagina voor de volledige disclaimer.

Het kinderzitje moet zijn goedgekeurd conform UN Reg R44 en de producent van het zitje moet het desbetreffende automodel op de lijst met compatibele auto's vermelden.

i N.b.

Neem alvorens een kinderzitje in de auto te monteren altijd het hoofdstuk over de montage van kinderzitjes in de gebruikershandleiding door.

Ge-wicht	Afmetingscategorië	Type kinderzitje	Voorstoel (met gedeactiveerde airbag, alleen tegen de rijrichting in geplaatste kinderzitjes) ^{[2],[3]}	Voorstoel (met geactiveerde airbag, alleen in de rijrichting geplaatste kinderzitjes) ^{[2],[3]}	Buitenste zitplaats achterbank	Middelste zitplaats achterbank
Groep 0 max. 10 kg	E	Tegen rijrichting in geplaatst babyzitje	IL ^{[2],[4]} , X ^[5]	X	IL ^[4]	X
Groep 0+ max. 13 kg	E	Tegen rijrichting in geplaatst babyzitje	IL ^{[2],[4],[6]} , X ^[5]	X	IL ^[4]	X
	C	Tegen rijrichting in geplaatst kinderzitje				
	D	Tegen rijrichting in geplaatst kinderzitje				
Groep 1 9–18 kg	A	In rijrichting geplaatst kinderzitje	X	IL ^{[2],[6],[7]} , X ^[5]	IL ^[7] , IUF ^[7]	X
	B	In rijrichting geplaatst kinderzitje				
	B1	In rijrichting geplaatst kinderzitje				
	C	Tegen rijrichting in geplaatst kinderzitje	IL ^{[2],[6]} , X ^[5]	X	IL	X
	D	Tegen rijrichting in geplaatst kinderzitje				
Groep 2/3 15–36 kg	–	In rijrichting geplaatst kinderzitje	X	IL	IL	X

IL: Geschikt voor bepaalde ISOFIX-kinderzitjes. Deze kinderzitjes kunnen bestemd zijn voor een bepaald automerk, voor een beperkte groep merken of semi-universeel zijn.

IUF: Geschikt voor in de rijrichting geplaatste ISOFIX-kinderzitjes met een universele goedkeuring voor gebruik voor kinderen in de betrokken gewichtsgroep.

X: Niet geschikt voor ISOFIX-kinderzitjes.

! Waarschuwing

Vervoer kinderen nooit in een tegen de rijrichting in geplaatst kinderzitje op de passagiersstoel voorin, wanneer de passagiersairbag geactiveerd is.

i N.b.

Als een i-Size/ISOFIX-kinderzitje geen afmetingscategorie heeft, moet het automodel op de voertuiglijst van het kindersitje staan.

i N.b.

Volvo raadt u aan om contact op te nemen met een erkende Volvo-dealer voor informatie over de i-Size/ISOFIX-kindersitjes van Volvo.

[1] Voor kindersitjes met een ISOFIX-systeem zijn er afmetingscategorieën om te helpen bij het kiezen van het juiste type kindersitje. De afmetingscategorie staat aangegeven op het etiket van het kindersitje.

[2] Geschikt voor montage van ISOFIX-kindersitjes met semi-universele goedkeuring (IL), als de auto is uitgerust met een ISOFIX-console (accessoire) (het aanbod aan accessoires verschilt per markt). Op deze positie ontbreken de bovenste bevestigingspunten voor kindersitjes.

[3] Bij montage van kindersitjes dient het verlengbare zitkussen altijd te zijn ingeschoven.

[4] Volvo adviseert: Volvo-babyzitje bevestigd met ISOFIX-systeem (typegoedkeuring E1 000008).

[5] Geldt bij een auto zonder ISOFIX-console.

[6] Stel de rugleuning zo in dat de hoofdsteun het kindersitje niet raakt.

[7] Voor kinderen in deze gewichtsgroep adviseert Volvo een tegen de rijrichting in geplaatst kindersitje.

3.3.2.7. Plaatsingstabel voor i-Size-kindersitjes

De tabel geeft aanbevelingen voor de te gebruiken i-Size-kindersitjes op de verschillende zitplaatsen en voor de desbetreffende gewichtsgroepen.

Het kindersitje moet zijn goedgekeurd conform UN Reg R129.

i N.b.

Neem alvorens een kindersitje in de auto te monteren altijd het hoofdstuk over de montage van kindersitjes in de gebruikershandleiding door.

Type kindersitje	Voorstoel (met gedeactiveerde airbag, alleen tegen de rijrichting in geplaatste kindersitjes)	Voorstoel (met geactiveerde airbag, alleen in de rijrichting geplaatste kindersitjes)	Buitenste zitplaats achterbank	Middelste zitplaats achterbank
i-Size-kindersitje	X	X	i-U ^{[1], [2]}	X

i-U: Geschikt voor i-Size-kindersitje met "universele" goedkeuring dat in of tegen de rijrichting in geplaatst is.
X: Niet geschikt voor kindersitjes met universele goedkeuring.

[1] Volvo beveelt aan dat kinderen zo lang mogelijk in een tegen de rijrichting geplaatst kinderzitje zitten, minimaal tot een leeftijd van 4 jaar.

[2] Volvo adviseert: Volvo Easy access tegen de rijrichting in geplaatst kinderzitje i-Size (typegoedkeuring E1-010016) en BeSafe iZi Kid X2 i-Size (typegoedkeuring E4-129R-000002).

3.3.3. Kinderslot activeren en deactiveren

Het kinderslot voorkomt dat de achterportieren vanaf de binnenzijde kunnen worden geopend. Met het elektrische kinderslot kunnen ook de elektrisch bedienbare ruiten niet meer vanaf de achterbank bediend worden.

Het kinderslot kan handmatig of elektrisch zijn*.

Handmatig kinderslot

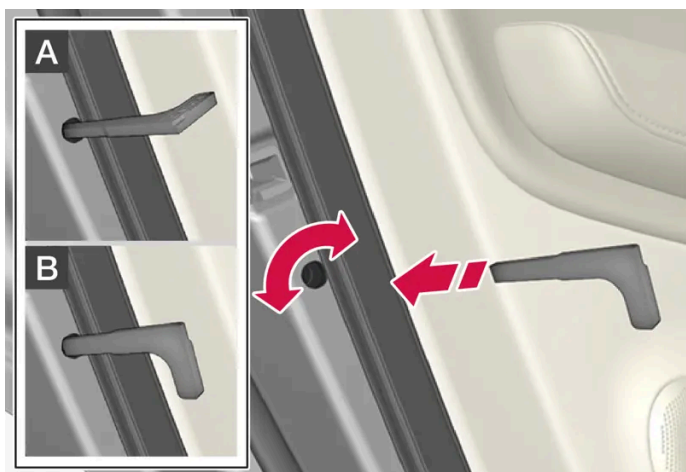

Handmatig kinderslot. Niet te verwarren met de mechanische portiervergrendeling.

- 1 Maak gebruik van het afneembare sleutelblad van de sleutel om de cilinder te verdraaien.

A Het portier is niet vanaf de binnenzijde te openen.

B Het portier is zowel vanaf de buitenzijde als vanaf de binnenzijde te openen.

i N.b.

- De vergrendelbus van een portier dient alleen om het desbetreffende portier te vergrendelen – dus niet beide achterportieren.
- Op auto's met een elektrisch kinderslot zit geen handmatig kinderslot.

Elektrisch kinderslot*

Het elektrische kinderslot is in alle contactslotstanden hoger dan **0** te activeren en deactiveren. Dat kan binnen 2 minuten na het afzetten van de auto, op voorwaarde dat er geen portier wordt geopend.



Knop voor activering en deactivering.

Kinderslot achterin geactiveerd

Wanneer het lampje in de knop brandt, is het kinderslot geactiveerd.

Als bij het uitschakelen van de auto het kinderslot geactiveerd is, zal dit ook bij de volgende start van de auto nog geactiveerd zijn.

- Achterportieren kunnen niet vanaf de binnenzijde worden geopend.
- De elektrisch bedienbare ruiten achter kunnen alleen vanaf het bestuurdersportier worden bediend.

Kinderslot achterin gedeactiveerd

Wanneer het lampje in de knop dooft, is het kinderslot gedeactiveerd.

- De achterportieren kunnen vanaf de binnenzijde worden geopend en de elektrisch bedienbare ruiten kunnen vanaf de achterbank worden bediend.

Symbolen en meldingen

Symbool	Melding	Betekenis
	Kinderslot achter geactiveerd	Het kinderslot is geactiveerd.
	Kinderslot achter gedeactiveerd	Het kinderslot is gedeactiveerd.

* Optie/accessoire.

3.3.4. Kinderveiligheid

Kinderen in rijdende auto's moeten altijd veilig zitten.

Volvo beschikt over kinderveiligheidsproducten (kinderzitjes en bevestigingsmaterialen) die speciaal voor uw auto zijn ontwikkeld. Met kinderveiligheidsproducten van Volvo scheidt u goede voorwaarden voor een veilig vervoer van kinderen in de auto. U weet bovendien zeker dat de producten passen en eenvoudig in het gebruik zijn.

Het gewicht en de lengte van het kind zijn bepalend voor de te gebruiken producten.

Volvo adviseert u kinderen zo lang mogelijk te vervoeren in een achterstevoren gemonteerd kinderkidje (in ieder geval tot een leeftijd van 4 jaar) en daarna tot een lengte van 140 cm (4 voet 7 inch) in een in de rijrichting geplaatst kinderkidje.

N.b.

De wettelijke voorschriften voor het te gebruiken type kinderkidje voor kinderen in verschillende leeftijdscategorieën en gewichtsklassen verschillen van land tot land. Ga na wat er in uw land geldt.

N.b.

Bij gebruik van kinderveiligheidsproducten is het belangrijk om de bijgeleverde montagevoorschriften door te nemen.

Neem bij onduidelijkheden over de montage van kinderveiligheidsproducten contact op met de producent.

Ongeacht leeftijd en lengte moeten kinderen altijd met de gordel goed om in de auto zitten. Laat kinderen nooit bij passagiers op schoot zitten.

3.3.5. Kinderzitje

Als u kinderen in de auto vervoert, moet u altijd een adequate kinderbescherming gebruiken.

Kinderen moeten comfortabel en veilig kunnen zitten. Zorg dat u het kinderzitje op de juiste plaats aanbrengt, monteert en op de juiste wijze gebruikt.

Raadpleeg voor de juiste montage de montage-instructies bij het kinderzitje.

i N.b.

Bij gebruik van kinderveiligheidsproducten is het belangrijk om de bijgeleverde montagevoorschriften door te nemen.

Neem bij onduidelijkheden over de montage van kinderveiligheidsproducten contact op met de producent.

i N.b.

Laat een kinderzitje nooit los in de auto liggen. Bevestig het altijd volgens de instructies voor het kinderzitje, ook als u het niet gebruikt.

i N.b.

Wees voorzichtig bij de montage van kinderzitjes; zorg ervoor dat scherpe randen of uitstekende delen van het kinderzitje het interieur van de auto niet beschadigen.

Bij langdurige montage en gebruik van kinderzitjes kan slijtage ontstaan aan het interieur van de auto. Volvo adviseert om het accessoire trappelbescherming te gebruiken om het interieur van de auto te beschermen.

i N.b.

Lees voor kinderzitjes waarbij het kind de ingebouwde veiligheidsgordel van de auto gebruikt de aanbevelingen over de veiligheidsgordels in de gebruikershandleiding door.

3.3.6. Passagiersairbag* activeren en deactiveren

De passagiersairbag is te deactiveren als de auto is voorzien van een speciale schakelaar, Passenger Airbag Cut Off Switch (PACOS).

De PACOS-schakelaar voor activering/deactivering van de passagiersairbag zit aan de passagierszijde aan de zijkant van het dashboard en u kunt erbij door het portier aan die kant te openen.

Controleer of de schakelaar in de gewenste stand staat.

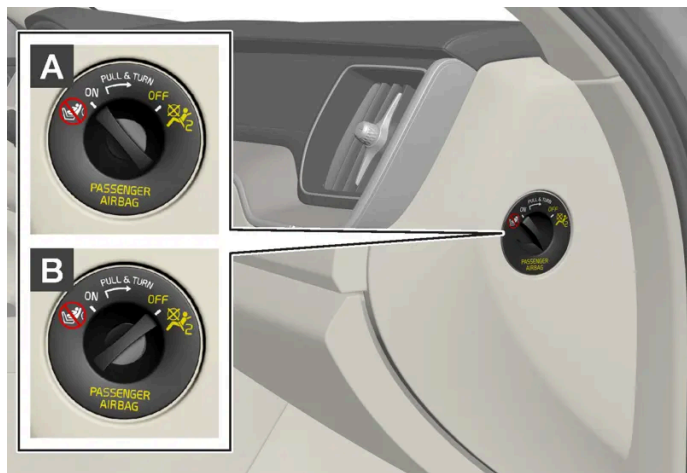

A ON – De airbag is geactiveerd en alle passagiers (kinderen en volwassenen) kunnen veilig in de rijrichting op de passagiersstoel zitten.

B OFF – de airbag is gedeactiveerd en kinderen in een tegen de rijrichting in geplaatst kinderzitje kunnen veilig op de passagiersstoel zitten.

! Waarschuwing

Als de auto niet is uitgerust met een schakelaar voor activering/deactivering van de passagiersairbag (PACOS), is de passagiersairbag altijd geactiveerd.

Passagiersairbag activeren



1

Trek de schakelaar naar buiten en draai deze vanuit OFF naar ON.

➤ Op het bestuurdersdisplay verschijnt de melding **Passagiersairbag ingeschakeld**.

i N.b.

Als u de passagiersairbag hebt geactiveerd/gedeactiveerd met de auto in contactslotstand I of lager en het contactslot vervolgens in stand II zet, verschijnt na ca. 6 seconden een melding op het bestuurdersdisplay in combinatie met de volgende indicatie op de plafondconsole.

- 2 Bevestig de melding door de O-knop van de rechter stuurknoppenset in te drukken.



- > Een displaytekst en een waarschuwingssymbool op de plafondconsole geven aan dat de passagiersairbag geactiveerd is.

Waarschuwing

Vervoer kinderen nooit in een tegen de rijrichting in geplaatst kinderzitje op de passagiersstoel voorin, wanneer de airbag aan die kant geactiveerd is.

De passagiersairbag moet altijd zijn geactiveerd, wanneer er passagiers (kinderen of volwassenen) op de passagiersstoel voorin zitten.

Het niet opvolgen van de bovenstaande aanbevelingen kan aanleiding geven tot levensgevaarlijke situaties of ernstig letsel.

Passagiersairbag deactiveren

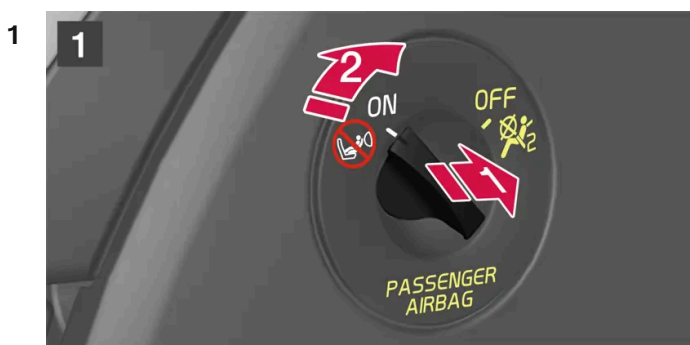

- 1 Trek de schakelaar naar buiten en draai deze vanuit ON naar OFF.

- > Op het bestuurdersdisplay verschijnt de melding **Passagiersairbag uitgeschakeld**.

i N.b.

Als u de passagiersairbag hebt geactiveerd/gedeactiveerd met de auto in contactslotstand I of lager en het contactslot vervolgens in stand II zet, verschijnt na ca. 6 seconden een melding op het bestuurdersdisplay in combinatie met de volgende indicatie op de plafondconsole.

- 2 Bevestig de melding door de O-knop van de rechter stuurknoppenset in te drukken.



- Een displaytekst en een brandend lampje op de plafondconsole geven aan dat de passagiersairbag gedeactiveerd is.

! Waarschuwing

Laat nooit passagiers (kinderen noch volwassenen) op de passagiersstoel voorin plaatsnemen, wanneer de airbag aan die kant gedeactiveerd is.

Het niet opvolgen van de bovenstaande aanbeveling kan aanleiding geven tot levensgevaarlijke situaties of ernstig letsel.

! Belangrijk

Als de passagiersairbag wordt gedeactiveerd, wordt ook de elektrische gordelspanner aan de passagierskant gedeactiveerd.

* Optie/accessoire.

3.4. Safety mode

3.4.1. Ongeluk

De inhoud van deze handleiding geeft de status van de gebruikershandleiding weer op het moment van drukken en is mogelijk niet volledig geldig in toekomstige gevallen. Raadpleeg voor meer informatie de eerste pagina voor de volledige disclaimer.

Als uw auto betrokken raakt bij een verkeersongeluk moet u de alarmlichten inschakelen en de auto zo mogelijk naar een veilige plek rijden.

Probeer de auto niet te herstarten, als u een brandstofgeur kunt waarnemen en wanneer op het bestuurdersdisplay de melding **Safety mode** **Zie gebruikershandleiding** verschijnt. Verlaat de auto in dat geval zo snel mogelijk!

Waarschuw zo nodig de alarmcentrale of de wegwacht.

Afhankelijk van het uitrustingsniveau kan de auto detecteren of er sprake is van een ongeluk en contact opnemen met de dichtstbijzijnde alarmcentrale. Als de auto geen Volvo Assistance* heeft, geldt Pan-European eCall, een wettelijke verplichting in Europa. Dit systeem biedt toegang tot automatische ongevalsmelding en acute hulpverlening in noodsituaties^[1].

- Let op uw veiligheid bij het verlaten van de auto!
- Draag een veiligheidsvest en zet een gevarendriehoek op om medeweggebruikers te waarschuwen.

Bij een wildaanrijding

Wees voorzichtig: gewonde dieren kunnen zich in het nauw gedreven voelen en zich verdedigen.

Bel de politie om een zwaar gewond dier uit zijn lijden te verlossen of sleep een dood dier naar de kant van de weg waar het geen gevaar vormt voor andere weggebruikers.

* Optie/accessoire.

^[1] Geldt voor bepaalde markten.

3.4.2. Safety Mode

Safety Mode is een veiligheidsfunctie die in werking treedt, wanneer tijdens een aanrijding mogelijk belangrijke onderdelen zijn beschadigd zoals de brandstofleidingen, de sensoren voor de veiligheidssystemen of het remsysteem.

Als de auto een aanrijding heeft gehad, kan de tekst **Safety mode** **Zie gebruikershandleiding** worden weergegeven op het bestuurdersdisplay in combinatie met het waarschuwingslampje als het display niet beschadigd is geraakt en het elektrische systeem van de auto nog functioneert. De melding betekent dat de functionaliteit van de auto is verminderd.

Waarschuwing

Probeer in geen geval de auto opnieuw te starten, als u een brandstofgeur waarneemt terwijl de melding **Safety mode** **Zie gebruikershandleiding** verschijnt. Verlaat de auto onmiddellijk.

Als de auto in de veiligheidsmodus staat kan het systeem worden gereset om de auto te starten en over een korte afstand te verplaatsen. bijv. als de auto op een plaats staat waar de verkeersveiligheid in gevaar komt.

 **Waarschuwing**

Probeer nooit zelf de auto te repareren of de elektronische onderdelen te resetten nadat de auto in de Safety Mode heeft gestaan. Dit kan aanleiding geven tot letsel of een slechte functie van de auto. Volvo adviseert u de auto altijd in een erkende Volvo-werkplaats te laten controleren en naar Normal Mode te laten resetten nadat de melding **Safety mode Zie gebruikershandleiding** is verschenen.

 **Waarschuwing**

De auto mag niet worden weggesleept zolang deze in de Safety mode staat. De auto moet op een bergingsvoertuig worden afgevoerd. Volvo adviseert u hem te laten afvoeren naar een erkende Volvo-werkplaats.

3.4.3. Auto in Safety Mode starten en verplaatsen

Als de auto in de veiligheidsmodus staat kan het systeem worden gereset om de auto te starten en over een korte afstand te verplaatsen. bijv. als de auto op een plaats staat waar de verkeersveiligheid in gevaar komt.

Resetten en de auto in Safety Mode starten

- 1 Onderzoek de auto op beschadigingen en of er geen brandstof uit de auto is gelekt. Er mag evenmin een brandstofgeur waarneembaar zijn.

Bij minder ernstige schade en als er geconstateerd is dat geen sprake is van brandstoflekkage, kan er een startpoging worden gedaan.

 **Waarschuwing**

Probeer in geen geval de auto opnieuw te starten, als u een brandstofgeur waarneemt terwijl de melding **Safety mode Zie gebruikershandleiding** verschijnt. Verlaat de auto onmiddellijk.

- 2 Zet de auto handmatig uit.
 - 3 Probeer vervolgens de auto te starten.
- De auto-elektronica verricht een systeemcontrole en probeert vervolgens de normale modus te activeren.

 **Belangrijk**

Als de melding **Safety mode Zie gebruikershandleiding** nog steeds op het display staat, mag u niet met de auto rijden en deze evenmin verslepen. U moet de auto dan laten bergen. Verborgene schade kan de auto tijdens het rijden onbestuurbaar maken, zelfs als het lijkt dat u nog met de auto kunt rijden.

Auto in Safety Mode verrijden

- 1 Als de melding **The car is now in normal mode** op het bestuurdersdisplay wordt getoond nadat een startpoging gedaan is, kan de auto voorzichtig worden verplaatst, bijv. als hij op een plaats staat waar de verkeersveiligheid in gevaar gebracht wordt.
- 2 Verrijd de auto niet verder dan nodig.

Waarschuwing

De auto mag niet worden weggesleept zolang deze in de Safety mode staat. De auto moet op een bergingsvoertuig worden afgevoerd. Volvo adviseert u hem te laten afvoeren naar een erkende Volvo-werkplaats.

3.5. Veiligheid

De auto is voorzien van diverse veiligheidssystemen die samenwerken om u en uw medepassagiers te beschermen bij een ongeluk.

De auto is uitgerust met een aantal sensoren die bij een ongeval reageren en bepaalde veiligheidssystemen activeren, zoals verschillende soorten airbags en de gordelspanners van de veiligheidsgordels. Afhankelijk van de specifieke ongevalssituatie, zoals aanrijdingen onder verschillende hoeken, over de kop slaan of van de weg raken, reageren de systemen op verschillende manieren om zo een goede bescherming te bieden.

Daarnaast zijn er mechanische veiligheidssystemen zoals het Whiplash Protection System. De auto is bovendien zodanig gebouwd dat een groot deel van de kracht bij een aanrijding wordt verdeeld over de balken, de stijlen, de vloer, het dak en andere carrosseriedelen.

Na een ongeval kan de Safety Mode van de auto worden geactiveerd, als er een belangrijke functie in de auto beschadigd is geraakt.

Waarschuwingssymbool op bestuurdersdisplay



Het waarschuwingssymbool op het bestuurdersdisplay gaat branden, wanneer u het elektrische systeem van de auto in contactslotstand II zet. Het symbool dooft na ongeveer 6 seconden, als blijkt dat de veiligheidssystemen van de auto in orde zijn.

Waarschuwing

Als het waarschuwingssymbool blijft branden of tijdens het rijden gaat branden en het bericht **Tijd naar werkplaats SRS airbag Service urgent** op het bestuurdersdisplay verschijnt, is dit een teken dat een gedeelte van een veiligheidssysteem niet naar behoren werkt. Volvo adviseert u om zo spoedig mogelijk contact op te nemen met een erkende Volvo-werkplaats.

 **Waarschuwing**

Breng nooit zelf wijzigingen in de verschillende veiligheidssystemen van de auto aan en probeer deze nooit zelf te repareren. Een verkeerde ingreep in een systeem kan tot een onjuiste werking leiden met ernstig letsel als gevolg. Volvo adviseert u om contact op te nemen met een erkende Volvo-werkplaats.



Als het specifieke waarschuwingssymbool defect is, gaat in plaats daarvan het algemene waarschuwingssymbool branden en het bestuurdersdisplay geeft dezelfde melding weer.

3.6. Pedestrian Protection System

Pedestrian Protection System (PPS) is een systeem dat bij bepaalde frontale botsingen met een voetganger de impact kan beperken waarmee de voetganger de auto raakt.

Bij bepaalde frontale botsingen met een voetganger reageren sensoren aan de voorkant van de auto, zodat het systeem wordt geactiveerd.

Bij activering van het PPS gebeurt het volgende:

- Het achterste gedeelte van de motorkap komt omhoog.
- er wordt automatisch alarm geslagen via Volvo Assistance.

De sensoren zijn actief bij een snelheid van zo'n 25–50 km/h (15–30 mph).

De sensoren zijn berekend op detectie van een botsing met zaken die eigenschappen hebben vergelijkbaar met menselijke benen.

 **N.b.**

Er zijn mogelijk zaken in het verkeersmilieu aanwezig waardoor de sensoren onterecht het signaal krijgen dat er een voetganger wordt aangereden. Bij een botsing met iets dergelijks wordt het systeem mogelijk geactiveerd.

 **Waarschuwing**

Monteer geen accessoires op de voorkant van de auto en breng evenmin wijzigingen in dit gebied aan. Een onjuiste ingreep in het front kan tot een foutieve werking van het systeem leiden waardoor ernstig letsel en materiële schade aan de auto kan ontstaan.

Volvo adviseert om originele wisserarmen te gebruiken en deze alleen door originele onderdelen te vervangen.

 **Waarschuwing**

Verricht nooit zelf aanpassingen of reparaties van het systeem. Volvo adviseert u om contact op te nemen met een erkende Volvo-werkplaats. Onoordeelkundige werkzaamheden aan het systeem kunnen aanleiding geven tot een verkeerde werking met ernstig letsel als mogelijk gevolg.

 **Waarschuwing**

Volvo adviseert u contact op te nemen met een erkende Volvo-werkplaats bij schade aan het front van de auto om er zeker van te zijn dat het systeem intact is.

Symbolen op het bestuurdersdisplay

Symbool	Betekenis
	PPS is geactiveerd of er is een fout opgetreden in het systeem. Volg de aanbeveling in de bijbehorende melding.

 **Waarschuwing**

Rijd nooit met de auto als de motorkap het zicht belemmert nadat het systeem is geactiveerd. Volvo adviseert om de auto te laten wegslepen.

3.7. Veiligheid tijdens de zwangerschap

Het is belangrijk dat zwangere passagiers hun veiligheidsgordel op de juiste manier dragen en dat een zwangere bestuurder haar zithouding aanpast.

Veiligheidsgordel

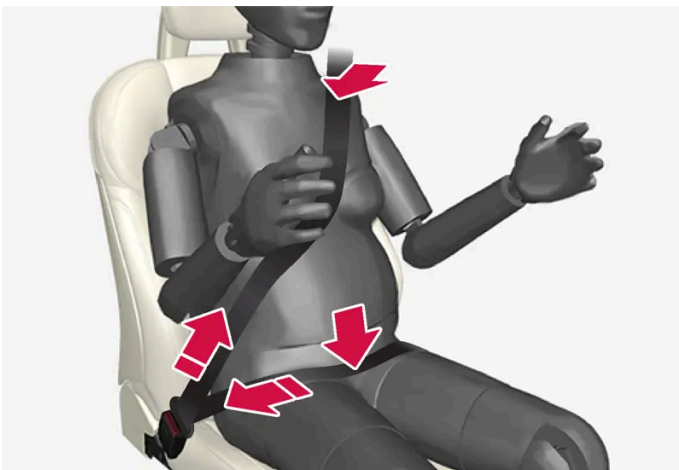

De veiligheidsgordel moet strak langs de schouder lopen, waarbij het diagonale deel van de veiligheidsgordel tussen de borsten en tegen de zijkant van de buik ligt.

Het heupgedeelte van de veiligheidsgordel moet vlak tegen de buitenkant van de bovenbenen liggen en zo ver mogelijk onder de buik liggen. Het mag nooit over de buik omhoog kunnen glijden. De veiligheidsgordel moet zo strak mogelijk over het lichaam lopen zonder onnodige speling. Controleer ook of de veiligheidsgordel nergens gedraaid zit.

Zithouding

Naarmate de zwangerschap vordert moeten zwangere bestuurders de stoel en het stuurwiel dusdanig verstellen dat ze de auto volledig onder controle hebben (wat inhoudt dat ze met gemak bij het stuur en de pedalen moeten kunnen komen). Streef er naar de afstand tussen de buik en het stuur zo groot mogelijk te houden.

3.8. Whiplash Protection System

Het Whiplash Protection System (WHIPS) is een beveiliging die het risico van letsel door whiplash vermindert.. Het systeem bestaat uit energieabsorberende rugleuningen plus zitkussens en speciaal voor het systeem ontwikkelde hoofdsteunen voor de beide voorstoelen.

WHIPS wordt geactiveerd bij een aanrijding van achteren, afhankelijk van de hoek waaronder en de snelheid waarmee het achteropkomende voertuig de auto raakt en de materiaaleigenschappen van dat voertuig.

Bij activering van het WHIPS klappen de rugleuningen van de voorstoelen naar achteren en de zittingen omlaag, zodat de zithouding van de bestuurder en de passagier op de voorstoelen verandert. De beweging helpt om een gedeelte van de krachten te absorberen, die whiplash-letsel kunnen veroorzaken.

Waarschuwing

WHIPS vormt een aanvulling op de veiligheidsgordel. Gebruik de veiligheidsgordel altijd.

 **Waarschuwing**

Breng nooit zelf wijzigingen in de stoelen of WHIPS aan en probeer deze nooit zelf te repareren. Volvo adviseert u om contact op te nemen met een erkende Volvo-werkplaats.

Als de voorstoelen aan grote krachten hebben blootgestaan zoals tijdens een aanrijding, moet u de stoelen vervangen. De stoelen kunnen een deel van hun beschermende eigenschappen hebben verloren, zelfs als ze ogenschijnlijk niet zijn beschadigd.

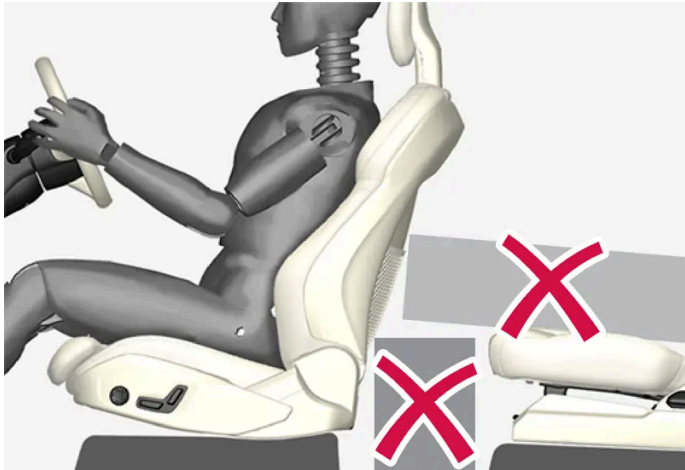

Plaats geen voorwerpen op de vloer achter of onder de voorstoelen of op de achterbank achter de bestuurders- of passagiersstoel die het WHIPS kunnen hinderen.

 **Waarschuwing**

Plaats dozen e.d. niet dusdanig, dat deze vastgeklemd zitten tussen het zitgedeelte van de achterbank en de rugleuning van de voorstoelen.

Als er op de achterbank een rugleuning omlaag is geklapt, moet een eventuele lading worden vastgezet om te voorkomen dat deze bij een aanrijding tegen de rugleuning van de voorstoel aan kan glijden.

 **Waarschuwing**

Als een rugleuning op de achterbank is omgeklapt of als er op de achterbank een achterstevoren geplaatst kinderzitje wordt gebruikt, moet de bijbehorende voorstoel naar voren worden geklapt, zodat deze geen contact heeft met de omgeklapte rugleuning of het kinderzitje.

Zithouding

Voor een goede bescherming door het WHIPS moeten bestuurder en voorpassagier de juiste zithouding innemen en erop toezien dat het systeem niet wordt gehinderd.

Stel voordat u wegrijdt de juiste zithouding in voor de voorstoel.

U en een eventuele voorpassagier moeten zoveel mogelijk in het midden van de stoel plaatsnemen en de afstand tussen hoofd en hoofdsteun zo klein mogelijk houden.

WHIPS en kinderzitjes

De inhoud van deze handleiding geeft de status van de gebruikershandleiding weer op het moment van drukken en is mogelijk niet volledig geldig in toekomstige gevallen. Raadpleeg voor meer informatie de eerste pagina voor de volledige disclaimer.

WHIPS beïnvloedt de beschermende werking van kinderzitje en/of verhogingskussen niet negatief.

4. Displays en stembediening

4.1. Bestuurdersdisplay

4.1.1. Meters en indicatoren op bestuurdersdisplay

4.1.1.1. Brandstofmeter

De brandstofmeter op het bestuurdersdisplay geeft het brandstofpeil in de tank aan.

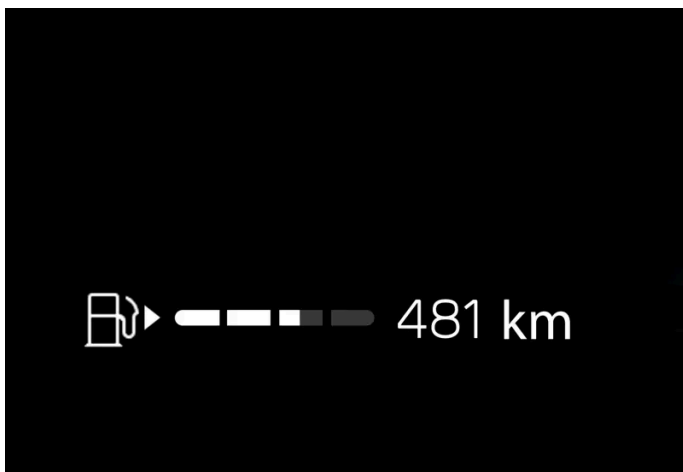

Het witte gebied van de brandstofmeter geeft het brandstofpeil in de tank aan.

Wanneer het brandstofpeil laag is, gaat het brandstofpompsymbool oranje branden. Ook de afstand tot een lege tank wordt in de brandstofmeter aangegeven.

Actieradius op tank

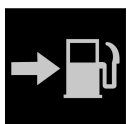

De boordcomputer berekent hoelang u kunt rijden met de in de tank aanwezige brandstof.

De actieradius wordt berekend aan de hand van het gemiddelde brandstofverbruik over de laatste 30 km (20 mijl) en de resterende hoeveelheid brandstof.

Als de meter "----" aangeeft, is er te weinig brandstof over om de actieradius te kunnen berekenen. Tank dan zo spoedig mogelijk.

 **N.b.**

Er is een bepaalde afwijking mogelijk, als u van rijstijl verandert.

Een zuinige rijstijl betekent doorgaans een langere actieradius.

4.1.1.2. Buitentemperatuurmeter

De temperatuur buiten de auto wordt weergegeven op het bestuurdersdisplay. Als de auto langere tijd heeft stilgestaan, kan de meter een te hoge temperatuurwaarde aangeven.



Als de temperatuur buiten de auto tussen -5 °C (23 °F) en $+2\text{ °C}$ (36 °F) ligt, gaat er een sneeuwvloksymbool branden als waarschuwing voor gladheid door opvriezing.

Instellingen voor de temperatuurmeter

- 1 Druk op .
- 2 Kies **System**.
- 3 Tik op **Eenheden**.
- 4 Gewenste instellingen wijzigen.

4.1.1.3. Schakelindicator

De schakelindicator op het bestuurdersdisplay geeft aan welke versnelling er ingeschakeld is in de handmatige schakelstand en wanneer u voor optimale zuinigheid beter kunt schakelen.

Voor een milieubewuste rijstijl in de handmatige schakelstand is het belangrijk om de juiste versnelling te kiezen en tijdig te schakelen.

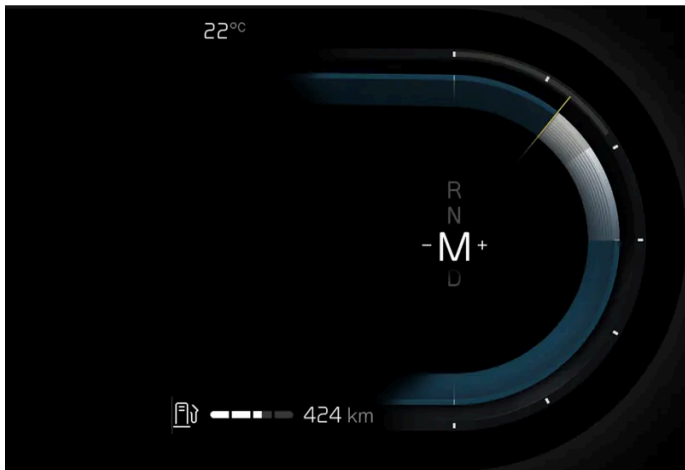

Schakelindicator op het bestuurdersdisplay.

De schakelindicator toont de actuele versnelling op het bestuurdersdisplay en geeft met een knipperend plus- of minteken een geadviseerde hogere of lagere versnelling aan.

4.1.2. Boordcomputer

4.1.2.1. Boordcomputer

De boordcomputer van de auto registreert waarden als bijvoorbeeld afstand, gemiddeld verbruik en gemiddelde snelheid.

Informatie in de boordcomputer

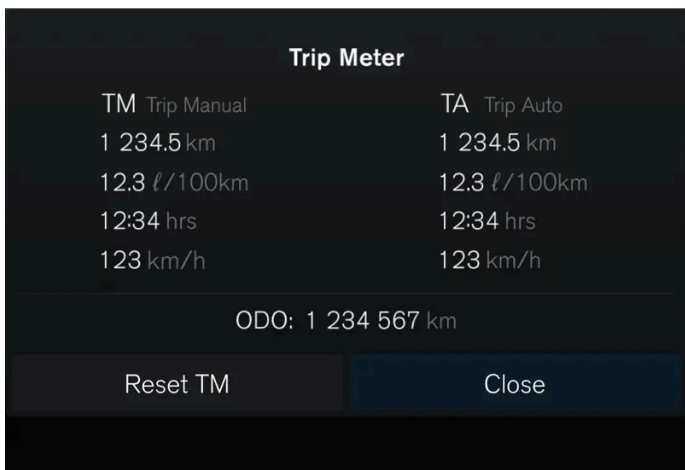

De volgende waarden worden weergegeven op de boordcomputer:

De inhoud van deze handleiding geeft de status van de gebruikershandleiding weer op het moment van drukken en is mogelijk niet volledig geldig in toekomstige gevallen. Raadpleeg voor meer informatie de eerste pagina voor de volledige disclaimer.

- Afstand
- Gemiddeld verbruik
- Rijtijd
- Gemiddelde snelheid

Boordcomputer openen

- 1 Druk op de -knop op het stuurwiel.
- > De boordcomputer wordt geopend.

Dagtellers

Er zijn twee dagtellers, TM en TA. ^[1]

TM kan handmatig op nul worden gezet en TA wordt automatisch op nul gezet als de auto minimaal vier uur niet wordt gebruikt.

Kilometerteller

De kilometerteller registreert de totale afgelegde afstand van de auto. Deze waarde is niet op nul te zetten.

Instellingen boordcomputer

Instellingen voor de boordcomputer worden verricht via het middendisplay.

- 1 Druk op .
- 2 Kies **Bedieningselementen**.
- 3 Gewenste instellingen wijzigen.

^[1] Dagteller Handmatig en Dagteller Automatisch

4.1.2.2. Dagteller resetten

De dagteller kan op nul worden gezet op het bestuurdersdisplay of met de linker stuurhendel.

Zet alle informatie in de dagteller op nul (afstand, gemiddeld verbruik, gemiddelde snelheid en rijtijd).

Op nul zetten op het bestuurdersdisplay

- 1 Druk op de O-knop op het stuurwiel.
 - 2 Kies **Reset TM** met behulp van de stuurknoppen.
 - 3 Bevestig met de O-knop om te resetten.
- > De dagteller wordt gereset.

Op nul zetten met de stuurhendel



- 1 Druk lang op de RESET-knop op de stuurhendel.
- > De dagteller wordt gereset.

4.1.3. Bestuurdersdisplay

Het bestuurdersdisplay geeft informatie weer over de auto en het rijden.

Op het bestuurdersdisplay staan onder andere meters, rijhulpsystemen en controle- en waarschuwingssymbolen. Wat er op het bestuurdersdisplay wordt weergegeven, hangt af van de uitrusting, instellingen en de op dat moment actieve functies van de auto.

Het bestuurdersdisplay wordt geactiveerd zodra er een portier wordt geopend. Het bestuurdersdisplay dooft, als het enige tijd niet wordt gebruikt. Om het weer te activeren moet u het volgende doen:

- Activeer contactslotstand I.

De inhoud van deze handleiding geeft de status van de gebruikershandleiding weer op het moment van drukken en is mogelijk niet volledig geldig in toekomstige gevallen. Raadpleeg voor meer informatie de eerste pagina voor de volledige disclaimer.

- Open een van de portieren.

! Waarschuwing

Maak geen gebruik van de auto, als het bestuurdersdisplay na de activering/start dooft of niet oplicht of als het bestuurdersdisplay of delen ervan onleesbaar zijn. Bezoek onmiddellijk een werkplaats. Geadviseerd wordt een erkende Volvo-werkplaats.

! Waarschuwing

Bij storingen in het bestuurdersdisplay kan mogelijk geen informatie over het remsysteem, de airbags of andere veiligheidssystemen worden weergegeven. U kunt de status van de autosystemen dan niet controleren en evenmin waarschuwingen en informatie ontvangen.



Positie op het bestuurdersdisplay:

Links	In het midden	Rechts
Controle- en waarschuwingssymbolen	Controle- en waarschuwingssymbolen	Controle- en waarschuwingssymbolen
Snelheidsmeter	Temperatuur	Toerenteller
Informatie over cruisecontrol en snelheidsbegrenzer	Meldingen, in bepaalde gevallen met grafische voorstellingen	Rijmodus
Dagtellers	Informatie over portieren en gordels	Gekozen rijrichting
-	Rijhulpsystemen	Regeneratief remmen ^[1]
-	Appmenu (te activeren met de stuurknoppenset)	Brandstofmeter

^[1] Geldt alleen voor Mild Hybrid.

4.1.4. Instellingen voor bestuurdersdisplay

De inhoud van deze handleiding geeft de status van de gebruikershandleiding weer op het moment van drukken en is mogelijk niet volledig geldig in toekomstige gevallen. Raadpleeg voor meer informatie de eerste pagina voor de volledige disclaimer.

Wijzig de weergavestand of stel in wat er moet worden weergegeven op het bestuurdersdisplay.

App-menu



 – Informatie over onder andere dagteller en kilometerteller.

Omgaan met het app-menu

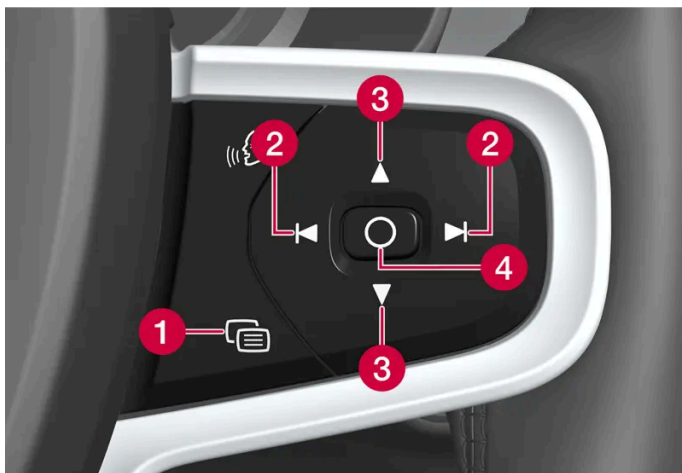

- 1 Menu sluiten/weergavestand wijzigen
- 2 Links/rechts
- 3 Omhoog/omlaag
- 4 Menu openen/bevestigen

Het app-menu wordt na een periode van inactiviteit gesloten of na bepaalde keuzes.

Weergavestanden

Het bestuurdersdisplay heeft twee verschillende weergavestanden die kunnen worden gewijzigd via de -knop aan de rechterkant van het stuur.

- Calm – het middengedeelte van het bestuurdersdisplay is leeg.
- Navigation* – er wordt een kaart weergegeven op het gehele bestuurdersdisplay.

De inhoud van deze handleiding geeft de status van de gebruikershandleiding weer op het moment van drukken en is mogelijk niet volledig geldig in toekomstige gevallen. Raadpleeg voor meer informatie de eerste pagina voor de volledige disclaimer.

Instellingen op middendisplay

Instellingen voor het bestuurdersdisplay worden verricht via het middendisplay.

- 1 Druk op .
- 2 Kies **Bedieningselementen**.
- 3 Gewenste instellingen wijzigen.

De instellingen zijn persoonlijk en worden opgeslagen onder het actieve gebruikersprofiel.

* Optie/accessoire.

4.1.5. Licentieovereenkomst voor bestuurdersdisplay

Een licentie is een overeenkomst die toestemming verleent om bepaalde handelingen te verrichten of het recht om gebruik te maken van een product waar een andere rechtspersoon octrooi of eigendomsrechten op heeft, onder de voorwaarden vervat in de overeenkomst. Hier volgt een Engelse versie van de overeenkomst tussen Volvo en producenten of ontwikkelaars.

1.1 List of used Open Source Components

This table contains a list of open source software (OSS) components used within the product under the terms of the respective licenses. The source code corresponding to the open source components is also provided along with the product wherever mandated by the respective OSS license

SI No.	Name of OSS Component	Version of OSS Component	Name and Version of License (License text can be found in Appendix below)	Home Page	More Information
1	BidiReferenceCpp	26	Unicode Terms of Use	http://www.unicode.org/Public/PROGRAMS/BidiReferenceCpp/	(C) Socionext Embedded Software Austria GmbH (SESA) Copyright (C) 1999-2009, ASMUS, Inc
2	FASTCRC32	1.2.8	License of Stephan brumme/ Zlib style License	http://stephan-brumme.com/	Copyright © 2011-2013 Stephan Brumme. All rights reserved, Copyright (C) 1995-2006, 2010, 2011, 2012 Mark Adler
3	Freescale IMX6 HDMI	5.0.11	BSD 3-clause "New" or "Revised" License	https://www.nxp.com/ [https://www.nxp.com/]	Copyright © 2009-2012, Freescale Semiconductor, Inc, Copyright © 2010-2012, Freescale Semiconductor, Inc.

SI No.	Name of OSS Component	Version of OSS Component	Name and Version of License (License text can be found in Appendix below)	Home Page	More Information
4	FreeType Hashing	2.6.3	MIT License	https://sourceforge.net/p/canvasdraw/cd/642/tree/trunk/freetype/include/freetype/internal/ftthash.h [https://sourceforge.net/p/canvasdraw/cd/642/tree/trunk/freetype/include/freetype/internal/ftthash.h]	Copyright 2000 Computing Research Labs, New Mexico State University Copyright 2001-2015 Francesco Zappa Nardelli
5	FreeType Project - BDF	2.6.3	MIT License	https://sourceforge.net/projects/freetype/files/freetype/2/2.6.3/ [https://www.freetype.org/]	Copyright (C) 2001-2014 by Francesco Zappa Nardelli. Copyright 2000 Computing Research Labs, New Mexico State University
6	FreeType Project - PCF	2.6.3	MIT License	https://sourceforge.net/projects/freetype/files/freetype/2/2.6.3/ [https://www.freetype.org/]	Copyright 2000-2001, 2003 by Francesco Zappa Nardelli Copyright (C) 2000, 2001, 2002, 2003, 2006, 2010 by Francesco Zappa Nardelli Copyright (C) 2000-2004, 2006-2011, 2013, 2014 by Francesco Zappa Nardelli Copyright 2000-2010, 2012-2014 by Francesco Zappa Nardelli Copyright 2003 by Francesco Zappa Nardelli
7	FreeType Project - Pcfutil	2.6.3	Open Group License	https://sourceforge.net/projects/freetype/files/freetype/2/2.6.3/ [https://www.freetype.org/]	Copyright 1990, 1994, 1998 The Open Group
8	HarfBuzz	1.3.1	MIT License	http://freedesktop.org/wiki/Software/HarfBuzz	Copyright © 2007 Chris Wilson Copyright © 2009,2010 Red Hat, Inc. Copyright © 2011, 2012 Google, Inc.
9	Integrity Libnet	1.16	Internet Software Consortium-IBM License ISC License	https://github.com/lattera/glibc/blob/master/resolv/inetpton.c [https://github.com/lattera/glibc/blob/master/resolv/inetpton.c]	Copyright © 1996 by Internet Software Consortium. Consortium, Copyright © 1995 by International Business Machines, Inc.
10	Khronos EGL Headers	1.4	MIT License	http://www.khronos.org/registry/egl/	Copyright © 2007-2013 The Khronos Group Inc. Copyright 2008 VMware, Inc. Copyright © 2013-2014 The Khronos Group Inc.
11	Khronos Group - OpenGL ES	2.0	SGI Free Software License B v2.0	http://www.khronos.org/opengles/	
12	libjpeg	6b	Independent JPEG Group License	http://www.ijg.org/	Copyright (C) 1991-1998, Thomas G. Lane.
13	libpng	1.4.22	libpng License	http://github.com/coapp-packages/libpng/	Copyright © 1998-2010 Glenn Randers-Pehrson Copyright © 2007, 2009 Glenn Randers-Pehrson Version 0.96 Copyright © 1996, 1997 Andreas Dilger Version 0.88 Copyright © 1995, 1996 Guy Eric Schalnat, Group 42, Inc.
14	Libunibreak	1.2.8	zlib License	https://github.com/adah1972/libunibreak [https://github.com/adah1972/libunibreak]	Copyright (C) 2008-2011 Wu Yongwei Copyright (C) 2012 Tom Hacoen tom@stosb.com

SI No.	Name of OSS Component	Version of OSS Component	Name and Version of License (License text can be found in Appendix below)	Home Page	More Information
15	lz4 Compression algorithm	1.4.0	BSD 2-clause "Simplified" License	http://github.com/Cyan4973/lz4/	Copyright (C) 2011-2014, Yann Collet
16	md5	1.6	Public Domain	https://doxygen.reactos.org/d7/d04/sdk_2lib_23rdparty_2freetype_2src_2base_2md5_8c_source.html	
17	NetBSD	1.9	HPND like license IBM License BSD-4-Clause (University of California-Specific) BSD 3-clause "New" or "Revised" License BSD One Clause License	http://www.netbsd.org/	Copyright © 1998 Manuel Bouyer Copyright © 1996 Matt Thomas. Copyright 1997 Marshall Kirk McKusick. All Rights Reserved, Copyright © 1985, 1988, 1989, 1991, 1993, 1995 The Regents of the University of California Copyright © 1989, 1993 The Regents of the University of California Copyright © 1983, 1993 The Regents of the University of California Copyright 2000-2011 Green Hills Software Copyright (c) 1996 by Internet Software Consortium. Copyright (C) 1998 WIDE Project, Portions Copyright © 1995 by International Business Machines, Inc, Copyright (C) 1994, 1995, 1997 TooLs GmbH Copyright (C) 1994, 1995, 1997 Wolfgang Solfrank Copyright © 1995, 1999 Berkeley Software Design, Inc Portions Copyright © 1993 by Digital Equipment Corporation Copyright © 1992 Henry Spencer Copyright © 1997, 1998, 1999 The NetBSD Foundation, Inc Copyright © 1996 by Internet Software Consortium. Copyright (c) 1994 James A. Jegers(c) © UNIX System Laboratories, Inc.
18	NetBSD_BSD4	1.9	BSD 4-clause "Original" or "Old" License	http://www.netbsd.org/	Copyright 2000-2011, 2000-2013 Green Hills Software, Copyright © 1994, 1998 Christopher G. Demetriou, Copyright © 1982, 1986, 1990, 1993, 1994 The Regents of the University of California. All rights reserved. © UNIX System Laboratories, Inc.
19	The FreeType Project - freetype2	2.6.3	Freetype Project License	http://sourceforge.net/projects/freetype/	Copyright 1996-2016 by David Turner, Robert Wilhelm, and Werner Lemberg, Copyright 2007-2016 by Rahul Bhalerao, Copyright 2009-2016 by Oran Agra and Mickey Gabel, Copyright 2008-2016 by David Turner, Robert Wilhelm, Werner Lemberg, and suzuki toshiya. Copyright 2000 Computing Research Labs, New Mexico State University, Copyright 2001-2015 Francesco Zappa Nardelli, Copyright 2004-2016 by Masatake YAMATO and Redhat K.K, Copyright 2007-2016 by Derek Clegg and Michael Toftdal, Copyright 2010-2016 by Joel Klinghed, Copyright 2007-2013 Adobe Systems Incorporated, Copyright 2007-2014 Adobe Systems Incorporated, Copyright 2004-2016 by Albert Chin-A-Young, Copyright 2013-2016 by Google, Inc, Copyright 2002-2016 by Roberto Alameda, Copyright 2003 Huw D M Davies for Codeweavers, Copyright 2007 Dmitry Timoshkov for Codeweavers
20	Vivante Driver software	viv5.0.11p7.4.i3	MIT License	http://www.vivante.com/	Copyright 2012 - 2016 Vivante Corporation, Santa Clara, California Copyright © 2007 The Khronos Group Inc Copyright © 2014 - 2016 Vivante Corporation Copyright 2012 Vivante Corporation, Sunnyvale, California Copyright © 2011 Intel Corporation Copyright (C) 1999-2001 Brian Paul
21	zlib	1.2.8	zlib License	http://www.zlib.net/	Copyright (C) 1995-2007 Mark Adler Copyright (C) 1995-2005 Jean-loup Gailly Copyright (C) 1995-2012 Mark Adler Copyright (C) 2003 Chris Anderson Copyright (C) 1998 Brian Raiter
22	RBTree.cpp	3.4.2	Public Domain	https://www.eu.socionext.com/	(C) Socionext Embedded Software Austria GmbH (SESA)

2. APPENDIX - LICENSE TEXT

2.1 HPND Like license

Portions Copyright (c) 1993 by Digital Equipment Corporation.

Permission to use, copy, modify, and distribute this software for any purpose with or without fee is hereby granted, provided that the above copyright notice and this permission notice appear in all copies, and that the name of Digital Equipment Corporation not be used in advertising or publicity pertaining to distribution of the document or software without specific, written prior permission.

THE SOFTWARE IS PROVIDED "AS IS" AND DIGITAL EQUIPMENT CORP. DISCLAIMS ALL WARRANTIES WITH REGARD TO THIS SOFTWARE, INCLUDING ALL IMPLIED WARRANTIES OF MERCHANTABILITY AND FITNESS. IN NO EVENT SHALL DIGITAL EQUIPMENT CORPORATION BE LIABLE FOR ANY SPECIAL, DIRECT, INDIRECT, OR CONSEQUENTIAL DAMAGES OR ANY DAMAGES WHATSOEVER RESULTING FROM LOSS OF USE, DATA OR PROFITS, WHETHER IN AN ACTION OF CONTRACT, NEGLIGENCE OR OTHER TORTIOUS ACTION, ARISING OUT OF OR IN CONNECTION WITH THE USE OR PERFORMANCE OF THIS SOFTWARE.

2.2 BSD 2-clause "Simplified" License

BSD Two Clause License

Redistribution and use in source and binary forms, with or without modification, are permitted provided that the following conditions are met: Redistributions of source code must retain the above copyright notice, this list of conditions and the following disclaimer. Redistributions in binary form must reproduce the above copyright notice, this list of conditions and the following disclaimer in the documentation and/or other materials provided with the distribution.

THIS SOFTWARE IS PROVIDED BY THE AUTHOR "AS IS" AND ANY EXPRESS OR IMPLIED WARRANTIES, INCLUDING, BUT NOT LIMITED TO, THE IMPLIED WARRANTIES OF MERCHANTABILITY AND FITNESS FOR A PARTICULAR PURPOSE ARE DISCLAIMED. IN NO EVENT SHALL THE AUTHOR BE LIABLE FOR ANY DIRECT, INDIRECT, INCIDENTAL, SPECIAL, EXEMPLARY, OR CONSEQUENTIAL DAMAGES (INCLUDING, BUT NOT LIMITED TO, PROCUREMENT OF SUBSTITUTE GOODS OR SERVICES; LOSS OF USE, DATA, OR PROFITS; OR BUSINESS INTERRUPTION) HOWEVER CAUSED AND ON ANY THEORY OF LIABILITY, WHETHER IN CONTRACT, STRICT LIABILITY, OR TORT (INCLUDING NEGLIGENCE OR OTHERWISE) ARISING IN ANY WAY OUT OF THE USE OF THIS SOFTWARE, EVEN IF ADVISED OF THE POSSIBILITY OF SUCH DAMAGE.

2.3 IBM License

Portions Copyright (c) 1995 by International Business Machines, Inc.

International Business Machines, Inc. (hereinafter called IBM) grants permission under its copyrights to use, copy, modify, and distribute this Software with or without fee, provided that the above copyright notice and all paragraphs of this notice appear in all copies, and that the name of IBM not be used in connection with the marketing of any product incorporating the Software or modifications thereof, without specific, written prior permission.

To the extent it has a right to do so, IBM grants an immunity from suit under its patents, if any, for the use, sale or manufacture of products to the extent that such products are used for performing Domain Name System dynamic updates in TCP/IP networks by means of the Software. No immunity is granted for any product per se or for any other function of any product.

THE SOFTWARE IS PROVIDED "AS IS", AND IBM DISCLAIMS ALL WARRANTIES, INCLUDING ALL IMPLIED WARRANTIES OF MERCHANTABILITY AND FITNESS FOR A PARTICULAR PURPOSE. IN NO EVENT SHALL IBM BE LIABLE FOR ANY SPECIAL, DIRECT, INDIRECT, OR CONSEQUENTIAL DAMAGES OR ANY DAMAGES WHATSOEVER ARISING OUT OF OR IN CONNECTION WITH THE USE OR PERFORMANCE OF THIS SOFTWARE, EVEN IF IBM IS APPRISED OF THE POSSIBILITY OF SUCH DAMAGES.

2.4 BSD 3-clause "New" or "Revised" License

Copyright/Copyright holders – see List of Open Source Components

All rights reserved.

Redistribution and use in source and binary forms, with or without modification, are permitted provided that the following conditions are met:

Redistributions of source code must retain the above copyright notice, this list of conditions and the following disclaimer. Redistributions in binary form must reproduce the above copyright notice, this list of conditions and the following disclaimer in the documentation and/or other materials provided with the distribution. Neither the name of the [ORGANIZATION] nor the names of its contributors may be used to endorse or promote products derived from this software without specific prior written permission.

THIS SOFTWARE IS PROVIDED BY THE COPYRIGHT HOLDERS AND CONTRIBUTORS "AS IS" AND ANY EXPRESS OR IMPLIED WARRANTIES, INCLUDING, BUT NOT LIMITED TO, THE IMPLIED WARRANTIES OF MERCHANTABILITY AND FITNESS FOR A PARTICULAR PURPOSE ARE DISCLAIMED. IN NO EVENT SHALL THE COPYRIGHT OWNER OR CONTRIBUTORS BE LIABLE FOR ANY DIRECT, INDIRECT, INCIDENTAL, SPECIAL, EXEMPLARY, OR CONSEQUENTIAL DAMAGES (INCLUDING, BUT NOT LIMITED TO, PROCUREMENT OF SUBSTITUTE GOODS OR SERVICES; LOSS OF USE, DATA, OR PROFITS; OR BUSINESS INTERRUPTION) HOWEVER CAUSED AND ON ANY THEORY OF LIABILITY, WHETHER IN CONTRACT, STRICT LIABILITY, OR TORT (INCLUDING NEGLIGENCE OR OTHERWISE) ARISING IN ANY WAY OUT OF THE USE OF THIS SOFTWARE, EVEN IF ADVISED OF THE POSSIBILITY OF SUCH DAMAGE.

2.5 BSD 4-clause "Original" or "Old" License

Copyright/Copyright holders – see List of Open Source Components

All rights reserved.

Redistribution and use in source and binary forms, with or without modification, are permitted provided that the following conditions are met:

1. Redistributions of source code must retain the above copyright notice, this list of conditions and the following disclaimer.
2. Redistributions in binary form must reproduce the above copyright notice, this list of conditions and the following disclaimer in the documentation and/or other materials provided with the distribution.
3. All advertising materials mentioning features or use of this software must display the following acknowledgement: This product includes software developed by the organization.
4. Neither the name of the organization nor the names of its contributors may be used to endorse or promote products derived from this software without specific prior written permission.

THIS SOFTWARE IS PROVIDED BY COPYRIGHT HOLDER "AS IS" AND ANY EXPRESS OR IMPLIED WARRANTIES, INCLUDING, BUT NOT LIMITED TO, THE IMPLIED WARRANTIES OF MERCHANTABILITY AND FITNESS FOR A PARTICULAR PURPOSE ARE DISCLAIMED. IN NO EVENT SHALL {{COPYRIGHT HOLDER}} BE LIABLE FOR ANY DIRECT, INDIRECT, INCIDENTAL, SPECIAL, EXEMPLARY, OR CONSEQUENTIAL DAMAGES (INCLUDING, BUT NOT LIMITED TO, PROCUREMENT OF SUBSTITUTE GOODS OR SERVICES; LOSS OF USE, DATA, OR PROFITS; OR BUSINESS INTERRUPTION) HOWEVER CAUSED AND ON ANY THEORY OF LIABILITY, WHETHER IN CONTRACT, STRICT LIABILITY, OR TORT (INCLUDING NEGLIGENCE OR OTHERWISE) ARISING IN ANY WAY OUT OF THE USE OF THIS SOFTWARE, EVEN IF ADVISED OF THE POSSIBILITY OF SUCH DAMAGE.

2.6 BSD-4-Clause (University of California-Specific)

BSD-4-Clause (University of California-Specific)

Copyright/Copyright holders – see List of Open Source Components

Redistribution and use in source and binary forms, with or without modification, are permitted provided that the following conditions are met:

1. Redistributions of source code must retain the above copyright notice, this list of conditions and the following disclaimer.
2. Redistributions in binary form must reproduce the above copyright notice, this list of conditions and the following disclaimer in the documentation and/or other materials provided with the distribution.
3. All advertising materials mentioning features or use of this software must display the following acknowledgement: This product includes software developed by the University of California, Berkeley and its contributors.
4. Neither the name of the University nor the names of its contributors may be used to endorse or promote products derived from this software without specific prior written permission.

THIS SOFTWARE IS PROVIDED BY THE REGENTS AND CONTRIBUTORS ``AS IS'' AND ANY EXPRESS OR IMPLIED WARRANTIES, INCLUDING, BUT NOT LIMITED TO, THE IMPLIED WARRANTIES OF MERCHANTABILITY AND FITNESS FOR A PARTICULAR PURPOSE ARE DISCLAIMED. IN NO EVENT SHALL THE REGENTS OR CONTRIBUTORS BE LIABLE FOR ANY DIRECT, INDIRECT, INCIDENTAL, SPECIAL, EXEMPLARY, OR CONSEQUENTIAL DAMAGES (INCLUDING, BUT NOT LIMITED TO, PROCUREMENT OF SUBSTITUTE GOODS OR SERVICES; LOSS OF USE, DATA, OR PROFITS; OR BUSINESS INTERRUPTION) HOWEVER CAUSED AND ON ANY THEORY OF LIABILITY, WHETHER IN CONTRACT, STRICT LIABILITY, OR TORT (INCLUDING NEGLIGENCE OR OTHERWISE) ARISING IN ANY WAY OUT OF THE USE OF THIS SOFTWARE, EVEN IF ADVISED OF THE POSSIBILITY OF SUCH DAMAGE.

2.7 Freetype Project License

The FreeType Project LICENSE

2006-Jan-27

Copyright 1996-2002, 2006 by David Turner, Robert Wilhelm, and Werner Lemberg

Introduction

The FreeType Project is distributed in several archive packages; some of them may contain, in addition to the FreeType font engine, various tools and contributions which rely on, or relate to, the FreeType Project. This license applies to all files found in such packages, and which do not fall under their own explicit license. The license affects thus the FreeType font engine, the test programs, documentation and makefiles, at the very least. This license was inspired by the BSD, Artistic, and IJG (Independent JPEG Group) licenses, which all encourage inclusion and use of free software in commercial and freeware products alike. As a consequence, its main points are that:

We don't promise that this software works. However, we will be interested in any kind of bug reports. ('as is' distribution)

You can use this software for whatever you want, in parts or full form, without having to pay us. ('royalty-free' usage)

You may not pretend that you wrote this software. If you use it, or only parts of it, in a program, you must acknowledge somewhere in your documentation that you have used the FreeType code. ('credits')

We specifically permit and encourage the inclusion of this software, with or without modifications, in commercial products. We disclaim all warranties covering The FreeType Project and assume no liability related to The FreeType Project. Finally, many people asked us for a preferred form for a credit/disclaimer to use in compliance with this license. We thus encourage you to use the following text: "Portions of this software are copyright © 1996-2002, 2006 The FreeType Project (www.freetype.org). All rights reserved."

Definitions

De inhoud van deze handleiding geeft de status van de gebruikershandleiding weer op het moment van drukken en is mogelijk niet volledig geldig in toekomstige gevallen. Raadpleeg voor meer informatie de eerste pagina voor de volledige disclaimer.

Throughout this license, the terms 'package', 'FreeType Project', and 'FreeType archive' refer to the set of files originally distributed by the authors (David Turner, Robert Wilhelm, and Werner Lemberg) as the 'FreeType Project', be they named as alpha, beta or final release. 'You' refers to the licensee, or person using the project, where 'using' is a generic term including compiling the project's source code as well as linking it to form a 'program' or 'executable'. This program is referred to as 'a program using the FreeType engine'. This license applies to all files distributed in the original FreeType Project, including all source code, binaries and documentation, unless otherwise stated in the file in its original, unmodified form as distributed in the original archive. If you are unsure whether or not a particular file is covered by this license, you must contact us to verify this.

No Warranty

THE FREETYPE PROJECT IS PROVIDED 'AS IS' WITHOUT WARRANTY OF ANY KIND, EITHER EXPRESS OR IMPLIED, INCLUDING, BUT NOT LIMITED TO, WARRANTIES OF MERCHANTABILITY AND FITNESS FOR A PARTICULAR PURPOSE. IN NO EVENT WILL ANY OF THE AUTHORS OR COPYRIGHT HOLDERS BE LIABLE FOR ANY DAMAGES CAUSED BY THE USE OR THE INABILITY TO USE, OF THE FREETYPE PROJECT. Redistribution

Redistribution

This license grants a worldwide, royalty-free, perpetual and irrevocable right and license to use, execute, perform, compile, display, copy, create derivative works of, distribute and sublicense the FreeType Project (in both source and object code forms) and derivative works thereof for any purpose; and to authorize others to exercise some or all of the rights granted herein, subject to the following conditions:

Redistribution of source code must retain this license file ('FTL.TXT') unaltered; any additions, deletions or changes to the original files must be clearly indicated in accompanying documentation. The copyright notices of the unaltered, original files must be preserved in all copies of source files. Redistribution in binary form must provide a disclaimer that states that the software is based in part of the work of the FreeType Team, in the distribution documentation. We also encourage you to put an URL to the FreeType web page in your documentation, though this isn't mandatory. These conditions apply to any software derived from or based on the FreeType Project, not just the unmodified files. If you use our work, you must acknowledge us. However, no fee need be paid to us.

Advertising

Neither the FreeType authors and contributors nor you shall use the name of the other for commercial, advertising, or promotional purposes without specific prior written permission. We suggest, but do not require, that you use one or more of the following phrases to refer to this software in your documentation or advertising materials: 'FreeType Project', 'FreeType Engine', 'FreeType library', or 'FreeType Distribution'. As you have not signed this license, you are not required to accept it. However, as the FreeType Project is copyrighted material, only this license, or another one contracted with the authors, grants you the right to use, distribute, and modify it. Therefore, by using, distributing, or modifying the FreeType Project, you indicate that you understand and accept all the terms of this license.

Contacts

There are two mailing lists related to FreeType:

freetype@nongnu.org

Discusses general use and applications of FreeType, as well as future and wanted additions to the library and distribution. If you are looking for support, start in this list if you haven't found anything to help you in the documentation.

devel@nongnu.org

Discusses bugs, as well as engine internals, design issues, specific licenses, porting, etc.

Our home page can be found at: <http://www.freetype.org>

2.8 Independent JPEG Group License

The Independent JPEG Group's JPEG software README for release 6b of 27-Mar-1998

This distribution contains the sixth public release of the Independent JPEG Group's free JPEG software. You are welcome to redistribute this software and to use it for any purpose, subject to the conditions under LEGAL ISSUES, below. Serious users of this software (particularly those incorporating it into larger programs) should contact IJG at jpeg-info@uunet.uu.net to be added to our electronic mailing list. Mailing list members are notified of updates and have a chance to participate in technical discussions, etc. This software is the work of Tom Lane, Philip Gladstone, Jim Boucher, Lee Crocker, Julian Minguillon, Luis Ortiz, George Phillips, Davide Rossi, Guido Vollbeding, Ge' Weijers, and other members of the Independent JPEG Group. IJG is not affiliated with the official ISO JPEG standards committee.

LEGAL ISSUES

In plain English:

We don't promise that this software works. (But if you find any bugs, please let us know!) You can use this software for whatever you want. You don't have to pay us. You may not pretend that you wrote this software. If you use it in a program, you must acknowledge somewhere in your documentation that you've used the IJG code.

In legalese:

The authors make NO WARRANTY or representation, either express or implied, with respect to this software, its quality, accuracy, merchantability, or fitness for a particular purpose. This software is provided "AS IS", and you, its user, assume the entire risk as to its quality and accuracy. This software is copyright (C) 1991-1998, Thomas G. Lane. All Rights Reserved except as specified below.

Permission is hereby granted to use, copy, modify, and distribute this software (or portions thereof) for any purpose, without fee, subject to these conditions:

1. If any part of the source code for this software is distributed, then this README file must be included, with this copyright and no-warranty notice unaltered; and any additions, deletions, or changes to the original files must be clearly indicated in accompanying documentation.
2. If only executable code is distributed, then the accompanying documentation must state that "this software is based in part on the work of the Independent JPEG Group".
3. Permission for use of this software is granted only if the user accepts full responsibility for any undesirable consequences; the authors accept NO LIABILITY for damages of any kind.

These conditions apply to any software derived from or based on the IJG code, not just to the unmodified library. If you use our work, you ought to acknowledge us.

Permission is NOT granted for the use of any IJG author's name or company name in advertising or publicity relating to this software or products derived from it. This software may be referred to only as "the Independent JPEG Group's software".

We specifically permit and encourage the use of this software as the basis of commercial products, provided that all warranty or liability claims are assumed by the product vendor. ansi2knr.c is included in this distribution by permission of L. Peter Deutsch, sole proprietor of its copyright holder, Aladdin Enterprises of Menlo Park, CA. ansi2knr.c is NOT covered by the above copyright and conditions, but instead by the usual distribution terms of the Free Software Foundation; principally, that you must include source code if you redistribute it. (See the file ansi2knr.c for full details.)

However, since ansi2knr.c is not needed as part of any program generated from the IJG code, this does not limit you more than the foregoing paragraphs do. The Unix configuration script "configure" was produced with GNU Autoconf. It is copyright by the Free Software Foundation but is freely distributable. The same holds for its supporting scripts (config.guess, config.sub, ltconfig, ltmain.sh). Another support script, install-sh, is copyright by M.I.T. but is also freely distributable.

De inhoud van deze handleiding geeft de status van de gebruikershandleiding weer op het moment van drukken en is mogelijk niet volledig geldig in toekomstige gevallen. Raadpleeg voor meer informatie de eerste pagina voor de volledige disclaimer.

It appears that the arithmetic coding option of the JPEG spec is covered by patents owned by IBM, AT&T, and Mitsubishi. Hence arithmetic coding cannot legally be used without obtaining one or more licenses. For this reason, support for arithmetic coding has been removed from the free JPEG software. (Since arithmetic coding provides only a marginal gain over the unpated Huffman mode, it is unlikely that very many implementations will support it.) So far as we are aware, there are no patent restrictions on the remaining code.

The IJG distribution formerly included code to read and write GIF files. To avoid entanglement with the Unisys LZW patent, GIF reading support has been removed altogether, and the GIF writer has been simplified to produce "uncompressed GIFs". This technique does not use the LZW algorithm; the resulting GIF files are larger than usual, but are readable by all standard GIF decoders. We are required to state that:

"The Graphics Interchange Format(c) is the Copyright property of CompuServe Incorporated. GIF(sm) is a Service Mark property of CompuServe Incorporated."

2.9 Internet Software Consortium-IBM License

Copyright (c) 1996 by Internet Software Consortium.

Permission to use, copy, modify, and distribute this software for any purpose with or without fee is hereby granted, provided that the above copyright notice and this permission notice appear in all copies.

THE SOFTWARE IS PROVIDED "AS IS" AND INTERNET SOFTWARE CONSORTIUM DISCLAIMS ALL WARRANTIES WITH REGARD TO THIS SOFTWARE INCLUDING ALL IMPLIED WARRANTIES OF MERCHANTABILITY AND FITNESS. IN NO EVENT SHALL INTERNET SOFTWARE CONSORTIUM BE LIABLE FOR ANY SPECIAL, DIRECT, INDIRECT, OR CONSEQUENTIAL DAMAGES OR ANY DAMAGES WHATSOEVER RESULTING FROM LOSS OF USE, DATA OR PROFITS, WHETHER IN AN ACTION OF CONTRACT, NEGLIGENCE OR OTHER TORTIOUS ACTION, ARISING OUT OF OR IN CONNECTION WITH THE USE OR PERFORMANCE OF THIS SOFTWARE.

Portions Copyright (c) 1995 by International Business Machines, Inc.

International Business Machines, Inc. (hereinafter called IBM) grants permission under its copyrights to use, copy, modify, and distribute this Software with or without fee, provided that the above copyright notice and all paragraphs of this notice appear in all copies, and that the name of IBM not be used in connection with the marketing of any product incorporating the Software or modifications thereof, without specific, written prior permission.

To the extent it has a right to do so, IBM grants an immunity from suit under its patents, if any, for the use, sale or manufacture of products to the extent that such products are used for performing Domain Name System dynamic updates in TCP/IP networks by means of the Software. No immunity is granted for any product per se or for any other function of any product.

THE SOFTWARE IS PROVIDED "AS IS", AND IBM DISCLAIMS ALL WARRANTIES, INCLUDING ALL IMPLIED WARRANTIES OF MERCHANTABILITY AND FITNESS FOR A PARTICULAR PURPOSE. IN NO EVENT SHALL IBM BE LIABLE FOR ANY SPECIAL, DIRECT, INDIRECT, OR CONSEQUENTIAL DAMAGES OR ANY DAMAGES WHATSOEVER ARISING OUT OF OR IN CONNECTION WITH THE USE OR PERFORMANCE OF THIS SOFTWARE, EVEN IF IBM IS APPRISED OF THE POSSIBILITY OF SUCH DAMAGES.

2.10 Khronos License

Copyright (c) 2013 The Khronos Group Inc.

** ** Permission is hereby granted, free of charge, to any person obtaining a ** copy of this software and/or associated documentation files (the ** "Materials"), to deal in the Materials without restriction, including ** without limitation the rights to use, copy, modify, merge, publish, ** distribute, sublicense, and/or sell copies of the Materials, and to ** permit persons to whom the Materials are furnished to do so, subject to ** the following conditions: ** ** The above copyright notice and this permission notice shall be included ** in all copies or substantial portions of the Materials. **

**** THE MATERIALS ARE PROVIDED "AS IS", WITHOUT WARRANTY OF ANY KIND, ** EXPRESS OR IMPLIED, INCLUDING BUT NOT LIMITED TO THE WARRANTIES OF ** MERCHANTABILITY, FITNESS FOR A PARTICULAR PURPOSE AND NON-INFRINGEMENT. ** IN NO EVENT SHALL THE AUTHORS OR COPYRIGHT HOLDERS BE LIABLE FOR ANY ** CLAIM, DAMAGES OR OTHER LIABILITY, WHETHER IN AN ACTION OF CONTRACT, ** TORT OR OTHERWISE, ARISING FROM, OUT OF OR IN CONNECTION WITH THE ** MATERIALS OR THE USE OR OTHER DEALINGS IN THE MATERIALS.**

2.11 License of Stephan Brumme/ Zlib style License

This software is provided 'as-is', without any express or implied warranty. In no event will the author be held liable for any damages arising from the use of this software. Permission is granted to anyone to use this software for any purpose, including commercial applications, and to alter it and redistribute it freely, subject to the following restrictions: The origin of this software must not be misrepresented; you must not claim that you wrote the original software. If you use this software in a product, an acknowledgment in the product documentation would be appreciated but is not required. Altered source versions must be plainly marked as such, and must not be misrepresented as being the original software.

2.12 MIT License

The MIT License

Copyright/Copyright holders – see List of Open Source Components

Permission is hereby granted, free of charge, to any person obtaining a copy of this software and associated documentation files (the "Software"), to deal in the Software without restriction, including without limitation the rights to use, copy, modify, merge, publish, distribute, sublicense, and/or sell copies of the Software, and to permit persons to whom the Software is furnished to do so, subject to the following conditions:

The above copyright notice and this permission notice shall be included in all copies or substantial portions of the Software.

THE SOFTWARE IS PROVIDED "AS IS", WITHOUT WARRANTY OF ANY KIND, EXPRESS OR IMPLIED, INCLUDING BUT NOT LIMITED TO THE WARRANTIES OF MERCHANTABILITY, FITNESS FOR A PARTICULAR PURPOSE AND NON-INFRINGEMENT. IN NO EVENT SHALL THE AUTHORS OR COPYRIGHT HOLDERS BE LIABLE FOR ANY CLAIM, DAMAGES OR OTHER LIABILITY, WHETHER IN AN ACTION OF CONTRACT, TORT OR OTHERWISE, ARISING FROM, OUT OF OR IN CONNECTION WITH THE SOFTWARE OR THE USE OR OTHER DEALINGS IN THE SOFTWARE.

2.13 Open Group License

Copyright 1996, 1998 The Open Group.

Permission to use, copy, modify, distribute, and sell this software and its documentation for any purpose is hereby granted without fee, provided that the above copyright notice appear in all copies and that both that copyright notice and this permission notice appear in supporting documentation. The above copyright notice and this permission notice shall be included in all copies or substantial portions of the Software.

THE SOFTWARE IS PROVIDED "AS IS", WITHOUT WARRANTY OF ANY KIND, EXPRESS OR IMPLIED, INCLUDING BUT NOT LIMITED TO THE WARRANTIES OF MERCHANTABILITY, FITNESS FOR A PARTICULAR PURPOSE AND NON-INFRINGEMENT. IN NO EVENT SHALL THE OPEN GROUP BE LIABLE FOR ANY CLAIM, DAMAGES OR OTHER LIABILITY, WHETHER IN AN ACTION OF CONTRACT, TORT OR OTHERWISE, ARISING FROM, OUT OF OR IN CONNECTION WITH THE SOFTWARE OR THE USE OR OTHER DEALINGS IN THE SOFTWARE.

Except as contained in this notice, the name of The Open Group shall not be used in advertising or otherwise to promote the sale, use or other dealings in this Software without prior written authorization from The Open Group.

2.14 Public Domain

Public domain code is not subject to any license.

De inhoud van deze handleiding geeft de status van de gebruikershandleiding weer op het moment van drukken en is mogelijk niet volledig geldig in toekomstige gevallen. Raadpleeg voor meer informatie de eerste pagina voor de volledige disclaimer.

2.15 BSD One Clause License

BSD One Clause License

Copyright/Copyright holders – see List of Open Source Components

All rights reserved.

Redistribution and use in source and binary forms, with or without modification, are permitted provided that the following conditions are met:

* Redistributions of source code must retain the above copyright notice, this list of conditions and the following disclaimer.

THIS SOFTWARE IS PROVIDED BY THE COPYRIGHT HOLDERS AND CONTRIBUTORS "AS IS" AND ANY EXPRESS OR IMPLIED WARRANTIES, INCLUDING, BUT NOT LIMITED TO, THE IMPLIED WARRANTIES OF MERCHANTABILITY AND FITNESS FOR A PARTICULAR PURPOSE ARE DISCLAIMED. IN NO EVENT SHALL THE COPYRIGHT OWNER OR CONTRIBUTORS BE LIABLE FOR ANY DIRECT, INDIRECT, INCIDENTAL, SPECIAL, EXEMPLARY, OR CONSEQUENTIAL DAMAGES (INCLUDING, BUT NOT LIMITED TO, PROCUREMENT OF SUBSTITUTE GOODS OR SERVICES; LOSS OF USE, DATA, OR PROFITS; OR BUSINESS INTERRUPTION) HOWEVER CAUSED AND ON ANY THEORY OF LIABILITY, WHETHER IN CONTRACT, STRICT LIABILITY, OR TORT (INCLUDING NEGLIGENCE OR OTHERWISE) ARISING IN ANY WAY OUT OF THE USE OF THIS SOFTWARE, EVEN IF ADVISED OF THE POSSIBILITY OF SUCH DAMAGE.

2.16 ISC License

ISC License (ISCL)

Copyright/Copyright holders – see List of Open Source Components

Permission to use, copy, modify, and/or distribute this software for any purpose with or without fee is hereby granted, provided that the above copyright notice and this permission notice appear in all copies.

THE SOFTWARE IS PROVIDED "AS IS" AND THE AUTHOR DISCLAIMS ALL WARRANTIES WITH REGARD TO THIS SOFTWARE INCLUDING ALL IMPLIED WARRANTIES OF MERCHANTABILITY AND FITNESS. IN NO EVENT SHALL THE AUTHOR BE LIABLE FOR ANY SPECIAL, DIRECT, INDIRECT, OR CONSEQUENTIAL DAMAGES OR ANY DAMAGES WHATSOEVER RESULTING FROM LOSS OF USE, DATA OR PROFITS, WHETHER IN AN ACTION OF CONTRACT, NEGLIGENCE OR OTHER TORTIOUS ACTION, ARISING OUT OF OR IN CONNECTION WITH THE USE OR PERFORMANCE OF THIS SOFTWARE.

2.17 SGI Free Software License B v2.0

ISC License (ISCL)

Copyright/Copyright holders – see List of Open Source Components

Permission is hereby granted, free of charge, to any person obtaining a copy of this software and associated documentation files (the "Software"), to deal in the Software without restriction, including without limitation the rights to use, copy, modify, merge, publish, distribute, sublicense, and/or sell copies of the Software, and to permit persons to whom the Software is furnished to do so, subject to the following conditions:

The above copyright notice including the dates of first publication and either this permission notice or a reference to <http://oss.sgi.com/projects/FreeB/> shall be included in all copies or substantial portions of the Software.

THE SOFTWARE IS PROVIDED "AS IS" AND THE AUTHOR DISCLAIMS ALL WARRANTIES WITH REGARD TO THIS SOFTWARE INCLUDING ALL IMPLIED WARRANTIES OF MERCHANTABILITY AND FITNESS. IN NO EVENT SHALL THE AUTHOR BE LIABLE FOR ANY SPECIAL, DIRECT, INDIRECT, OR CONSEQUENTIAL DAMAGES OR ANY DAMAGES WHATSOEVER RESULTING FROM LOSS OF USE, DATA OR PROFITS, WHETHER IN AN ACTION OF CONTRACT, NEGLIGENCE OR OTHER TORTIOUS ACTION, ARISING OUT OF OR IN CONNECTION WITH THE USE OR PERFORMANCE OF THIS SOFTWARE.

SOEVER RESULTING FROM LOSS OF USE, DATA OR PROFITS, WHETHER IN AN ACTION OF CONTRACT, NEGLIGENCE OR OTHER TORTIOUS ACTION, ARISING OUT OF OR IN CONNECTION WITH THE USE OR PERFORMANCE OF THIS SOFTWARE.

Except as contained in this notice, the name of Silicon Graphics, Inc. shall not be used in advertising or otherwise to promote the sale, use or other dealings in this Software without prior written authorization from Silicon Graphics, Inc.

2.18 Unicode Terms of Use

For the general privacy policy governing access to this site, see the Unicode Privacy Policy. For trademark usage, see the Unicode® Consortium Name and Trademark Usage Policy.

A. Unicode Copyright.

1. Copyright © 1991-2014 Unicode, Inc. All rights reserved.
2. Certain documents and files on this website contain a legend indicating that "Modification is permitted." Any person is hereby authorized, without fee, to modify such documents and files to create derivative works conforming to the Unicode® Standard, subject to Terms and Conditions herein.
3. Any person is hereby authorized, without fee, to view, use, reproduce, and distribute all documents and files solely for informational purposes in the creation of products supporting the Unicode Standard, subject to the Terms and Conditions herein.
4. Further specifications of rights and restrictions pertaining to the use of the particular set of data files known as the "Unicode Character Database" can be found in Exhibit 1.
5. Each version of the Unicode Standard has further specifications of rights and restrictions of use. For the book editions (Unicode 5.0 and earlier), these are found on the back of the title page. The online code charts carry specific restrictions. All other files, including online documentation of the core specification for Unicode 6.0 and later, are covered under these general Terms of Use.
6. No license is granted to "mirror" the Unicode website where a fee is charged for access to the "mirror" site.
7. Modification is not permitted with respect to this document. All copies of this document must be verbatim.

B. Restricted Rights Legend.

Any technical data or software which is licensed to the United States of America, its agencies and/or instrumentalities under this Agreement is commercial technical data or commercial computer software developed exclusively at private expense as defined in FAR 2.101, or DFARS 252.227-7014 (June 1995), as applicable. For technical data, use, duplication, or disclosure by the Government is subject to restrictions as set forth in DFARS 202.227-7015 Technical Data, Commercial and Items (Nov 1995) and this Agreement. For Software, in accordance with FAR 12-212 or DFARS 227-7202, as applicable, use, duplication or disclosure by the Government is subject to the restrictions set forth in this Agreement.

C. Warranties and Disclaimers.

1. This publication and/or website may include technical or typographical errors or other inaccuracies. Changes are periodically added to the information herein; these changes will be incorporated in new editions of the publication and/or website. Unicode may make improvements and/or changes in the product(s) and/or program(s) described in this publication and/or website at any time.
2. If this file has been purchased on magnetic or optical media from Unicode, Inc. the sole and exclusive remedy for any claim will be exchange of the defective media within ninety (90) days of original purchase.
3. EXCEPT AS PROVIDED IN SECTION C.2, THIS PUBLICATION AND/OR SOFTWARE IS PROVIDED "AS IS" WITHOUT WARRANTY OF ANY KIND EITHER EXPRESS, IMPLIED, OR STATUTORY, INCLUDING, BUT NOT LIMITED TO, ANY WARRANTIES OF MERCHANTABILITY, FITNESS FOR A PARTICULAR PURPOSE, OR NON-INFRINGEMENT. UNICODE

AND ITS LICENSORS ASSUME NO RESPONSIBILITY FOR ERRORS OR OMISSIONS IN THIS PUBLICATION AND/OR SOFTWARE OR OTHER DOCUMENTS WHICH ARE REFERENCED BY OR LINKED TO THIS PUBLICATION OR THE UNICODE WEBSITE.

D. Waiver of Damages.

In no event shall Unicode or its licensors be liable for any special, incidental, indirect or consequential damages of any kind, or any damages whatsoever, whether or not Unicode was advised of the possibility of the damage, including, without limitation, those resulting from the following: loss of use, data or profits, in connection with the use, modification or distribution of this information or its derivatives.

E. Trademarks & Logos.

1. The Unicode Word Mark and the Unicode Logo are trademarks of Unicode, Inc. "The Unicode Consortium" and "Unicode, Inc." are trade names of Unicode, Inc. Use of the information and materials found on this website indicates your acknowledgement of Unicode, Inc.'s exclusive worldwide rights in the Unicode Word Mark, the Unicode Logo, and the Unicode trade names.
2. The Unicode Consortium Name and Trademark Usage Policy ("Trademark Policy") are incorporated herein by reference and you agree to abide by the provisions of the Trademark Policy, which may be changed from time to time in the sole discretion of Unicode, Inc.
3. All third party trademarks referenced herein are the property of their respective owners.

F. Miscellaneous.

1. Jurisdiction and Venue. This server is operated from a location in the State of California, United States of America. Unicode makes no representation that the materials are appropriate for use in other locations. If you access this server from other locations, you are responsible for compliance with local laws. This Agreement, all use of this site and any claims and damages resulting from use of this site are governed solely by the laws of the State of California without regard to any principles which would apply the laws of a different jurisdiction. The user agrees that any disputes regarding this site shall be resolved solely in the courts located in Santa Clara County, California. The user agrees said courts have personal jurisdiction and agree to waive any right to transfer the dispute to any other forum.
2. Modification by Unicode. Unicode shall have the right to modify this Agreement at any time by posting it to this site. The user may not assign any part of this Agreement without Unicode's prior written consent.
3. Taxes. The user agrees to pay any taxes arising from access to this website or use of the information herein, except for those based on Unicode's net income.
4. Severability. If any provision of this Agreement is declared invalid or unenforceable, the remaining provisions of this Agreement shall remain in effect.
5. Entire Agreement. This Agreement constitutes the entire agreement between the parties.

2.19 libpng License

This copy of the libpng notices is provided for your convenience. In case of any discrepancy between this copy and the notices in the file png.h that is included in the libpng distribution, the latter shall prevail.

COPYRIGHT NOTICE, DISCLAIMER, and LICENSE:

The above copyright notice and this permission notice shall be included in all copies or substantial portions of the Software.

If you modify libpng you may insert additional notices immediately following this sentence. libpng versions 1.0.7, July 1, 2000, through 1.0.13, April 15, 2002, are Copyright (c) 2000-2002 Glenn Randers-Pehrson and are distributed according to the same disclaimer and license as libpng-1.0.6 with the following individuals added to the list of Contributing Authors:

De inhoud van deze handleiding geeft de status van de gebruikershandleiding weer op het moment van drukken en is mogelijk niet volledig geldig in toekomstige gevallen. Raadpleeg voor meer informatie de eerste pagina voor de volledige disclaimer.

Simon-Pierre Cadieux, Eric S. Raymond, Gilles Vollant

and with the following additions to the disclaimer:

There is no warranty against interference with your enjoyment of the library or against infringement. There is no warranty that our efforts or the library will fulfill any of your particular purposes or needs. This library is provided with all faults, and the entire risk of satisfactory quality, performance, accuracy, and effort is with the user.

libpng versions 0.97, January 1998, through 1.0.6, March 20, 2000, are Copyright (c) 1998, 1999 Glenn Randers-Pehrson, and are distributed according to the same disclaimer and license as libpng-0.96, with the following individuals added to the list of Contributing Authors:

Tom Lane, Glenn Randers-Pehrson, Willem van Schaik.

libpng versions 0.89, June 1996, through 0.96, May 1997, are Copyright (c) 1996, 1997 Andreas Dilger Distributed according to the same disclaimer and license as libpng-0.88, with the following individuals added to the list of Contributing Authors:

John Bowler, Kevin Bracey, Sam Bushe, Magnus Holmgren, Greg Roelofs, Tom Tanner.

libpng versions 0.5, May 1995, through 0.88, January 1996, are Copyright (c) 1995, 1996 Guy Eric Schalnat, Group 42, Inc. For the purposes of this copyright and license, "Contributing Authors" is defined as the following set of individuals:

Andreas Dilger, Dave Martindale, Guy Eric Schalnat, Paul Schmidt, Tim Wegner.

The PNG Reference Library is supplied "AS IS". The Contributing Authors and Group 42, Inc. disclaim all warranties, expressed or implied, including, without limitation, the warranties of merchantability and of fitness for any purpose. The Contributing Authors and Group 42, Inc. assume no liability for direct, indirect, incidental, special, exemplary, or consequential damages, which may result from the use of the PNG Reference Library, even if advised of the possibility of such damage. Permission is hereby granted to use, copy, modify, and distribute this source code, or portions hereof, for any purpose, without fee, subject to the following restrictions:

1. The origin of this source code must not be misrepresented.
2. Altered versions must be plainly marked as such and must not be misrepresented as being the original source.
3. This Copyright notice may not be removed or altered from any source or altered source distribution.

The Contributing Authors and Group 42, Inc. specifically permit, without fee, and encourage the use of this source code as a component to supporting the PNG file format in commercial products. If you use this source code in a product, acknowledgment is not required but would be appreciated. A "png_get_copyright" function is available, for convenient use in "about" boxes and the like:

```
printf("%s",png_get_copyright(NULL));
```

Also, the PNG logo (in PNG format, of course) is supplied in the files "pngbar.png" and "pngbar.jpg (88x31) and "pngnow.png" (98x31).

Libpng is OSI Certified Open Source Software. OSI Certified Open Source is a certification mark of the Open Source Initiative.

Glenn Randers-Pehrson

randeg@alum.rpi.edu

April 15, 2002

2.20 zlib License

Copyright/Copyright holders – see List of Open Source Components

De inhoud van deze handleiding geeft de status van de gebruikershandleiding weer op het moment van drukken en is mogelijk niet volledig geldig in toekomstige gevallen. Raadpleeg voor meer informatie de eerste pagina voor de volledige disclaimer.

This software is provided 'as-is', without any express or implied warranty. In no event will the authors be held liable for any damages arising from the use of this software.

Permission is granted to anyone to use this software for any purpose, including commercial applications, and to alter it and re-distribute it freely, subject to the following restrictions:

1. The origin of this software must not be misrepresented; you must not claim that you wrote the original software. If you use this software in a product, an acknowledgment in the product documentation would be appreciated but is not required.
2. Altered source versions must be plainly marked as such, and must not be misrepresented as being the original software.
3. This notice may not be removed or altered from any source distribution.

4.1.6. Meldingen op het bestuurdersdisplay

Op het bestuurdersdisplay kunnen in uiteenlopende situaties meldingen verschijnen om u te informeren of helpen.

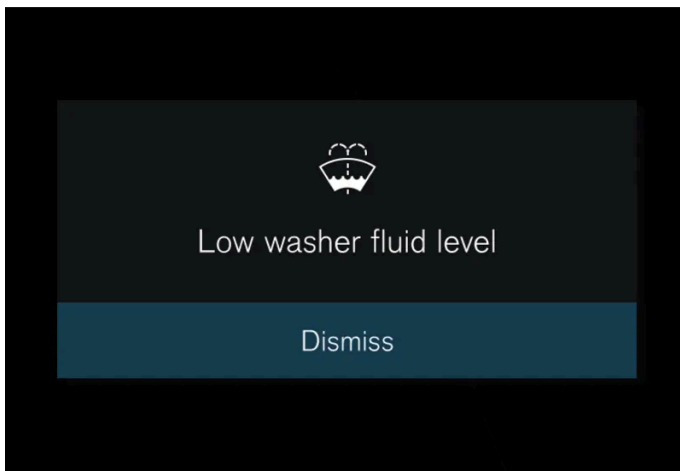

Meldingen worden weergegeven in het midden van het bestuurdersdisplay. De vormgeving kan variëren en wordt gecombineerd met grafische voorstellingen, symbolen of knoppen om de desbetreffende melding bijvoorbeeld te bevestigen of in te stemmen met een bepaald verzoek.

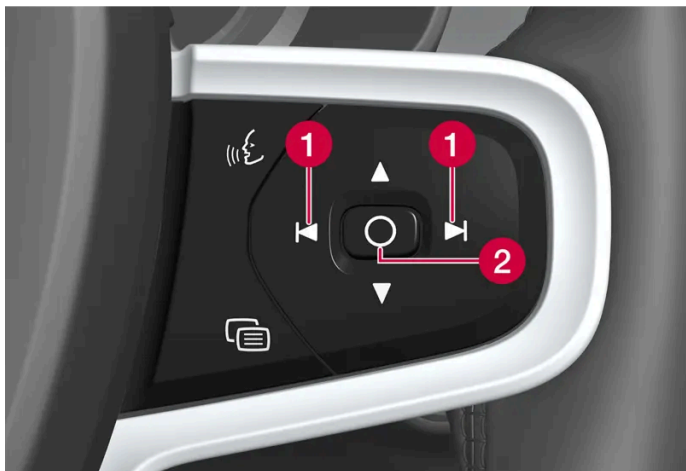

- 1 Links/rechts
- 2 Bevestigen

De melding verdwijnt van het bestuurdersdisplay als hij is bevestigd/verholpen. Sommige geselecteerde meldingen komen op het meldingscherm van het middendisplay terecht.

Servicemeldingen

Hier volgt een greep uit de servicemeldingen en hun betekenis.

Melding	Betekenis
Niet rijden ^[1]	Stop en neem contact op met een werkplaats. Ernstige kans op schade.
Maak afspraak voor regulier onderhoud	Het is tijd voor een servicebeurt – bezoek een werkplaats ^[1] . Verschijnt geruime tijd vóór het geprogrammeerde tijdstip voor de volgende servicebeurt.
Tijd voor regulier onderhoud	Het is tijd voor een servicebeurt – bezoek een werkplaats ^[1] . Verschijnt op het geprogrammeerde tijdstip voor de volgende servicebeurt.
Termijn regulier onderhoud verstreken	Het is tijd voor een servicebeurt – bezoek een werkplaats ^[1] . Verschijnt wanneer het geprogrammeerde tijdstip voor een servicebeurt is overschreden.

^[1] Deel van een melding, verschijnt samen met gegevens over de locatie van de storing.

4.2. Middendisplay

4.2.1. Instellingen

4.2.1.1. Gebruikersgegevens resetten

Gebruikersgegevens en systeeminstellingen worden via het middendisplay gereset.

Instellingen waarvoor naar de standaardwaarde kan worden gereset:

- appinstellingen
- netwerkinstellingen (alleen door admin)
- fabrieksreset (alleen door admin) - profielen, gebruikersgegevens, gekoppelde sleutels en persoonlijke instellingen enz. worden verwijderd.

Bij doorverkoop moeten gebruikersgegevens en systeeminstellingen worden gereset naar de fabrieksinstellingen.

Instellingen resetten via het middendisplay

- 1 Druk op .
- 2 Ga verder naar **Systeem, Resetoptie** om de gewenste instelling te resetten.

Om de netwerkinstellingen te resetten of om de auto terug te zetten naar de fabrieksinstellingen hebt u een gebruikersprofiel met beheerdersrechten nodig. Dit kunt u doen door bij **Profielinstellingen** te klikken op de optie **Admin worden**. Het eigenaarsprofiel heeft altijd beheerdersrechten.

Bij een fabrieksreset moeten ook alle sleutels van de auto in de auto aanwezig zijn.

4.2.1.2. Systeemeenheden wijzigen

Instellingen voor eenheden worden verricht via het middendisplay.

- 1 Druk op .
- 2 Ga verder naar **Systeem, Eenheden**.
- 3 Selecteer de gewenste eenheden voor bijvoorbeeld afstand, snelheid en temperatuur.
 - De eenheden op het bestuurdersdisplay en middendisplay worden gewijzigd.

4.2.1.3. Systeeltaal wijzigen

Instellingen voor taal worden verricht via het middendisplay.

De inhoud van deze handleiding geeft de status van de gebruikershandleiding weer op het moment van drukken en is mogelijk niet volledig geldig in toekomstige gevallen. Raadpleeg voor meer informatie de eerste pagina voor de volledige disclaimer.

 **N.b.**

Wanneer u de taal in het middendisplay verandert, kan dat betekenen dat bepaalde informatie voor de eigenaar niet overeenkomt met landelijke of plaatselijke wet- en regelgeving. Stel geen taal in die u niet begrijpt, omdat het dan lastig wordt om te navigeren in de menustructuur op het scherm.

- 1 Druk op .
 - 2 Ga verder naar **Systeem, Talen en invoer**.
 - 3 Kies de gewenste taal.
- De taal op het bestuurdersdisplay en middendisplay wordt gewijzigd.

Bij wijziging van de systeemtaal wordt ook de taal voor Google Assistent gewijzigd. Als u een andere taal voor Google Assistent wilt, kunt u die apart kiezen in het menu voor Google Assistent.

4.2.1.4. Instellingen voor head-updisplay*

Positie of lichtsterkte aanpassen of head-updisplay draaien.

Systeminstellingen

De instellingen zijn te verrichten wanneer de auto is gestart en er een beeld op de binnenkant van de voorruit wordt geprojecteerd.

- 1 Druk op .
- 2 Kies **Bedieningselementen**.
- 3 Onder **Displays** selecteert u de instelling die u wilt aanpassen.

Positie of lichtsterkte aanpassen

De informatie op het display wordt automatisch aangepast aan de lichtomstandigheden op de achtergrond. De lichtsterkte wordt ook beïnvloed als de lichtsterkte wordt aangepast op de overige displays van de auto.

Klik op de instelling die u wilt aanpassen.

- 1 Met behulp van de rechter toetsenset van het stuurwiel kan de positie of de lichtsterkte worden aangepast.

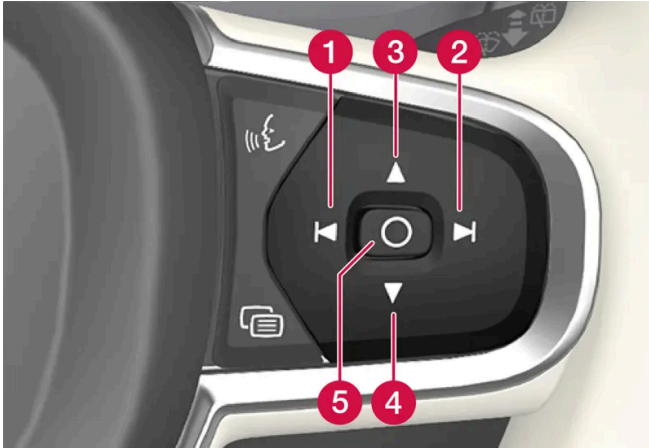

- 1 Lichtsterkte verlagen
- 2 Lichtsterkte verhogen
- 3 Positie verhogen
- 4 Positie verlagen
- 5 Bevestigen

Draaien

Bij het vervangen van de voorruit of een displayeenheid moet het display mogelijk worden gedraaid.

Klik op de instelling die u wilt aanpassen.

- 1 Met behulp van de rechter toetsenset van het stuurwiel kan het display worden gedraaid.

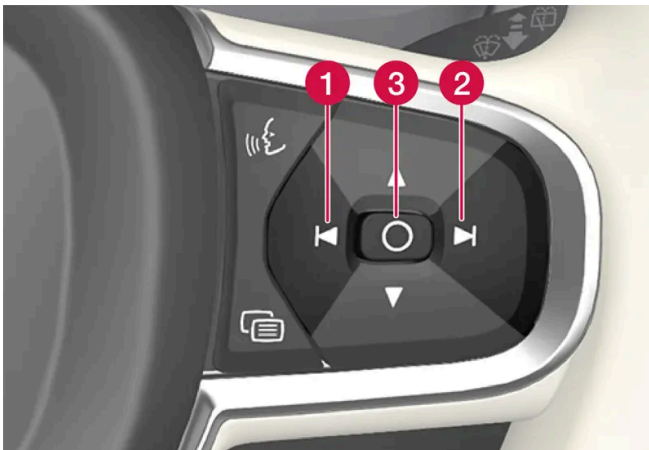

- 1 Linksom draaien
- 2 Rechtsom draaien
- 3 Bevestigen

* Optie/accessoire.

De inhoud van deze handleiding geeft de status van de gebruikershandleiding weer op het moment van drukken en is mogelijk niet volledig geldig in toekomstige gevallen. Raadpleeg voor meer informatie de eerste pagina voor de volledige disclaimer.

4.2.1.5. Instellingen voor ontgrendeling

U kunt verschillende procedures voor ontgrendeling kiezen.

- 1 Tik op  op het middendisplay.
- 2 Tik op **Bedieningselementen**.
- 3 Kies de instelling voor ontgrendelen.

4.2.1.6. Snelheidsbeperking voor Care Key instellen

De snelheidsbeperking voor Care Key wordt op het middendisplay ingesteld.

De snelheidsbeperking voor Care Key kan alleen worden ingesteld vanaf een profiel met admin-rechten. Om naar de instellingen te gaan:

- 1 Tik op  op het middendisplay.
 - 2 Kies **Profielen**.
 - 3 Kies **Zorgsleutel**.
 - 4 Activeer **Snelheidslimiet** en kies de gewenste maximumsnelheid^[1].
- De snelheidsbeperking is geactiveerd wanneer de auto met Care Key wordt gebruikt.

De auto moet met een sleutel zonder beperking worden ontgrendeld om de functie te kunnen deactiveren. De snelheidsbeperking voor Care Key is te deactiveren via instellingen op het middendisplay. Daarna kan Care Key als een normale sleutel worden gebruikt.

Indicatie op het bestuurdersdisplay

Een actieve snelheidsbeperking wordt op het bestuurdersdisplay met een symbool en de melding **Overschrijden snelheidsbeperking niet mogelijk Zorgsleutel in gebruik** aangegeven. Een gele onderbroken lijn op de snelheidsmeter laat de actuele snelheidsbeperking zien.

Symbol	Betekenis
	Snelheidsbeperking is actief.

[1] Mogelijk interval is 50-150 km/h (30-95 mph), met stappen van 10 km/h (5 mph).

4.2.1.7. Instellingen voor vergrendelindicatie

In het instellingsmenu van het middendisplay kunt u verschillende alternatieven kiezen voor de wijze waarop de auto bevestigt dat er is vergrendeld en ontgrendeld.

- 1 Tik op  op het middendisplay.
- 2 Tik op **Bedieningselementen**.
- 3 Kies voor het activeren of uitschakelen van een bevestiging bij vergrendelen/ontgrendelen.

4.2.1.8. Instellingen voor passieve ontgrendeling*

U kunt verschillende procedures voor passieve ontgrendeling kiezen.

- 1 Tik op  op het middendisplay.
- 2 Tik op **Bedieningselementen**.
- 3 Kies de instelling voor ontgrendelen.

* Optie/accessoire.

4.2.2. Gebruikersprofielen

4.2.2.1. Gebruikersprofielen

Veel instellingen die in de auto worden verricht kunnen in een persoonlijk gebruikersprofiel worden opgeslagen.

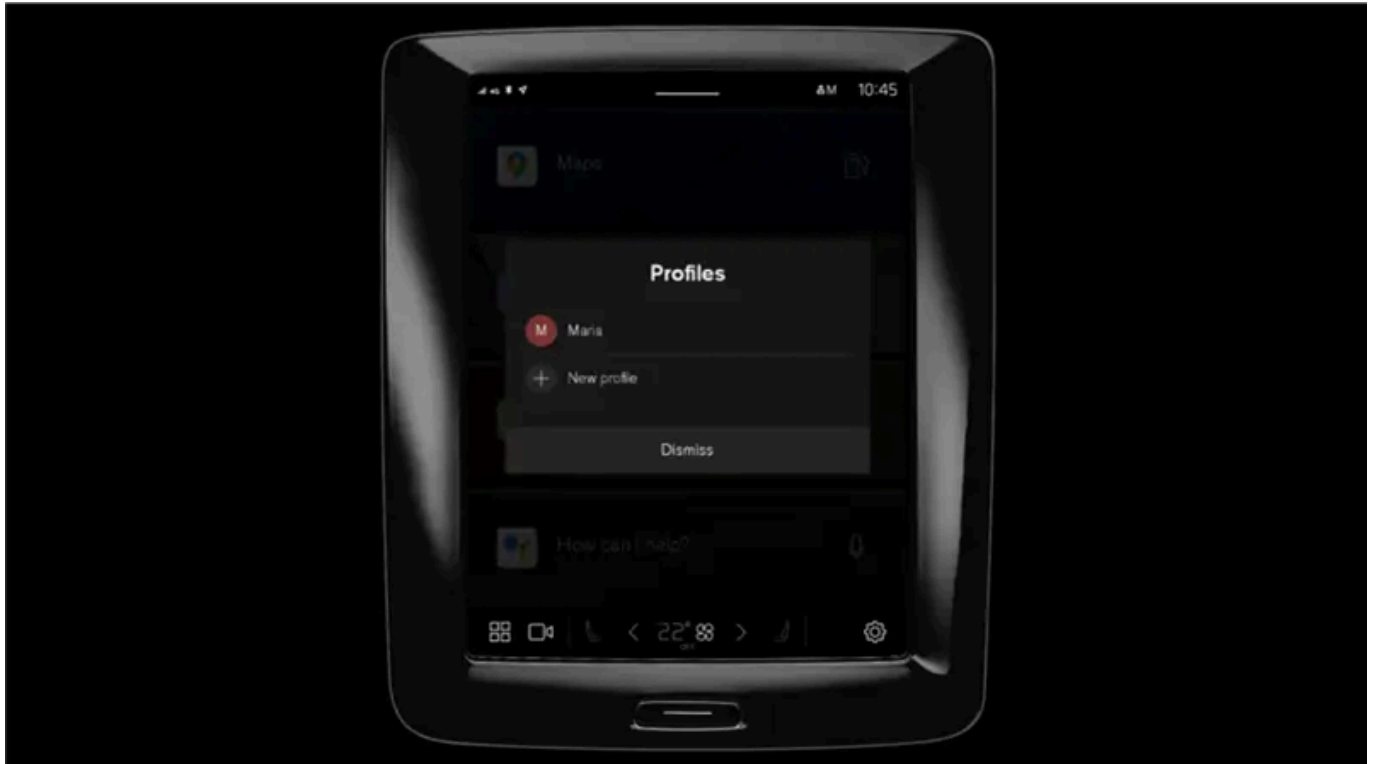

Bij het eerste gebruik of na een fabrieksreset is het profiel **Eigenaar** vooraf geïnstalleerd en actief in de auto.

Het **Eigenaar**-profiel heeft beheerdersrechten en kan niet worden gewist.

Open het berichtenscherf om naar gebruikersprofielen te gaan.

In het statusveld wordt een -symbool samen met de initialen van het actieve profiel weergegeven. Wanneer het systeem is uitgelogd, worden er in het statusveld geen symbolen/initialen weergegeven.

Automatische profielkeuze

U kunt uw sleutel koppelen aan een profiel. Op die manier wordt telkens automatisch het profiel met alle instellingen gekozen wanneer de specifieke sleutel wordt geïdentificeerd bij het ontgrendelen of openen van het bestuurdersportier.

Als een sleutel niet aan een specifiek profiel is gekoppeld, wordt het laatst gebruikte profiel geactiveerd.

Algemeen over instellingen

Wijzigingen in de instellingen van de auto worden op verschillende manieren opgeslagen. Dit is afhankelijk van tot welke categorie de instellingen behoren. De instellingen kunnen persoonlijk, algemeen of aangepast voor een rijcyclus zijn.

Persoonlijke instellingen

Persoonlijke instellingen worden naar een actief profiel opgeslagen.

Er zijn twee soorten persoonlijke instellingen:

De inhoud van deze handleiding geeft de status van de gebruikershandleiding weer op het moment van drukken en is mogelijk niet volledig geldig in toekomstige gevallen. Raadpleeg voor meer informatie de eerste pagina voor de volledige disclaimer.

- Autofunctie-instellingen – instellingen voor de rijhulpsystemen, het klimaat aan de bestuurderszijde, de bestuurdersstoel, de buitenspiegels en de exterieure en interieurverlichting. Deze instellingen behouden hun waarden wanneer een profiel wordt toegevoegd of bij het uitloggen van een actief profiel.
- Audio- en media-instellingen - instellingen voor de navigatie, het audio- en mediasysteem, apps en gekoppelde accounts. Deze instellingen gaan terug naar de standaardinstellingen wanneer een profiel wordt toegevoegd of bij het uitloggen van een actief profiel.

Algemene instellingen

Bij het wisselen van profiel worden de algemene instellingen niet gewijzigd. Ze blijven gelijk, ongeacht welk profiel actief is. Voorbeelden van algemene instellingen zijn het klimaat aan de passagierszijde, de geheugenfunctie voor de passagiersstoel en bepaalde systeeminstellingen.

Standaardinstellingen voor rijcyclus

Een aantal instellingen gaat na een rijcyclus terug naar de standaardinstelling^[1].

De waarden voor deze instellingen kunnen tijdens het rijden worden aangepast. Bij de volgende rijcyclus gaan de instellingen terug naar hun standaardwaarde.

^[1] De standaardinstellingen kunnen per markt verschillen

4.2.2.2. Sleutel koppelen aan gebruikersprofiel

U kunt uw sleutel koppelen aan een profiel. Op die manier wordt telkens automatisch het profiel met alle instellingen gekozen wanneer de specifieke sleutel wordt geïdentificeerd bij het ontgrendelen of openen van het bestuurdersportier.

Als de sleutel niet is gekoppeld aan een profiel wordt bij het starten van de auto het laatst gebruikte profiel geactiveerd. Bij de eerste keer starten wordt automatisch het profiel **Eigenaar** geselecteerd.

Sleutel koppelen aan profiel

N.b.

Als de sleutel eerder aan een ander profiel was gekoppeld, wordt de koppeling van het vorige profiel naar het actieve profiel verplaatst.

- 1 Druk op .
- 2 Kies **Profielen**.
- 3 Kies **Sleutel koppelen aan profiel** om de gekozen sleutel te koppelen aan een profiel.

U kunt alleen een profiel koppelen aan de sleutel die op dat moment in de auto wordt gebruikt. Als er meerdere sleutels in de auto zijn, verschijnt de melding **Er is meer dan een sleutel gevonden**. Plaats de sleutel die u wilt koppelen op de back-up lezer.



Positie back-uplezer in de tunnelconsole.

Sleutel loskoppelen van een profiel

- 1 Druk op .
- 2 Kies **Profielen**.
- 3 Kies **Sleutel loskoppelen van profiel** om een actief profiel van de gekoppelde sleutel te verwijderen.

Het loskoppelen van een sleutel van een profiel is ook mogelijk als de sleutel niet in de auto aanwezig is.

4.2.2.3. Gebruikersprofielen behandelen

Ook als de gebruikte sleutel gekoppeld is aan een ander profiel, kan er naar een ander profiel worden gewisseld.

Profiel aanmaken

- 1 Open het berichtenscherf om naar gebruikersprofielen te gaan.
- 2 Druk op het actieve profiel.
- 3 Kies **Nieuw profiel**.
- 4 Het profiel wordt aangemaakt.
 - Het profiel wordt als actief profiel ingesteld.

Voor het instellen van het nieuwe profiel wordt u door een interactieve flow geleid. Daar kunt u kiezen om een telefoon met de auto te paren of verschillende accounts aan het profiel koppelen, bijvoorbeeld Volvo ID. U kunt ook bepaalde stappen overslaan en die later doen.

Er kunnen maximaal zes verschillende profielen worden aangemaakt.

Profiel kiezen

- 1 Open het berichtenscherf om naar gebruikersprofielen te gaan.
- 2 Druk op het actieve profiel.
- 3 De selecteerbare profielen worden weergegeven.
- 4 Selecteer het gewenste profiel.
 - Het profiel is geselecteerd waarna het systeem de instellingen van het gekozen profiel laadt.

N.b.

Om het verplaatsen van de stoel bij het wisselen van profiel af te breken, drukt u op een van de knoppen in het zitgedeelte van de voorstoel.

Uit profiel uitloggen

- 1 Open het berichtenscherm om naar gebruikersprofielen te gaan.
- 2 Kies **Uitloggen**.
 - Er wordt uitgelogd uit het profiel en er kunnen geen accounts meer worden gebruikt die zijn aangesloten op dat profiel.
- 3 Het systeem wordt in een uitgelogde stand gezet en gewijzigde instellingen worden niet in een profiel opgeslagen.

 **N.b.**

Het aanmaken, selecteren en uitloggen uit een gebruikersprofiel is alleen mogelijk wanneer de auto stilstaat.

4.2.2.4. Profielinstellingen

Vanuit profielinstellingen is o.a. het volgende mogelijk: de profielnaam wijzigen, gekoppelde sleutels toevoegen en verwijderen, verschillende accounts koppelen (bijvoorbeeld Volvo ID), het vergrendelscherm activeren en een actief profiel wissen.

Schermvergrendeling activeren

Wanneer de schermvergrendeling geactiveerd is, heeft u een wachtwoord nodig om een actief profiel te kunnen gebruiken.

- 1 Druk op .
- 2 Kies **Profielen**.
- 3 Kies **Schermvergrendeling**.
- 4 Kies het type schermvergrendeling en activeer.
 - De schermvergrendeling wordt op het middendisplay getoond bij het wisselen naar het profiel en bij elke keer dat het systeem opnieuw wordt gestart.

Profiel wissen

Instellingen die zijn opgeslagen onder een of meer profielen zijn alleen te wissen als de auto stilstaat.

- 1 Druk op .

- 2 Kies **Profielen**.
- 3 Kies **Dit profiel verwijderen**.
 - Gebruikersinformatie en aansluitingen gekoppeld aan het profiel worden gewist.
- 4 Het systeem wordt in een uitgelogde stand gezet en gewijzigde instellingen worden niet in een profiel opgeslagen.

Beheerder worden

Er kan een profiel voor de beheerder worden gemaakt.

- 1 Druk op .
- 2 Kies **Profielen**.
- 3 Kies **Admin worden**.

Profiel een andere naam geven

- 1 Druk op .
- 2 Kies **Profielen**.
- 3 Druk op **Bewerken** bij de huidige profielnaam.
- 4 Wijzig de profielnaam en bevestig de wijziging.

4.2.2.5. Account koppelen aan gebruikersprofiel

Het is mogelijk om het account toe te voegen aan het gekozen gebruikersprofiel. Voorbeelden van toe te voegen accounts zijn Volvo ID en Google-account.

Een account toevoegen

- 1 Druk op .
- 2 Kies **Profielen**.
- 3 Kies **Accounts**.

- 4 Kies voor het toevoegen van een account.
 - Er verschijnt een lijst met accounts die kunnen worden toegevoegd.
- 5 Selecteer het gewenste account.

Volg daarna de weergegeven instructies. De instructies hangen af van het type account dat is gekozen.

4.2.3. Middendisplay

Vanaf het middendisplay zijn tal van autofuncties te regelen. Hier volgt een beschrijving van het middendisplay en de mogelijkheden ervan.



Homescherm

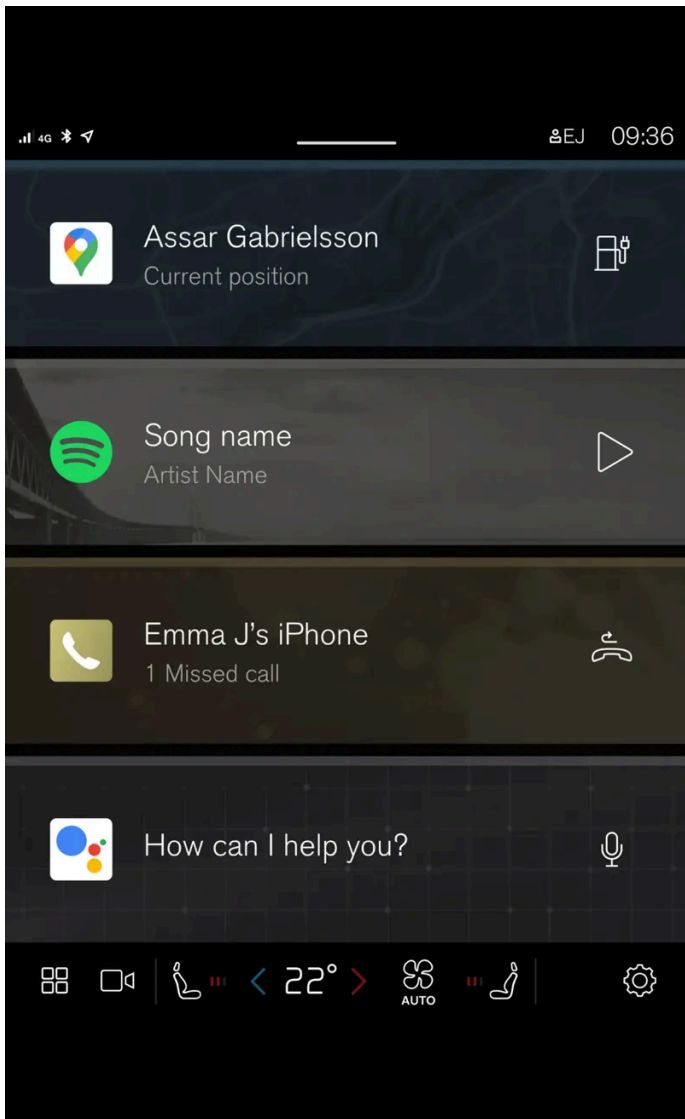

Het homescherm is het eerste scherm dat verschijnt bij het inschakelen van het display.

Het homescherm bestaat uit vier deelschermen die de laatst gebruikte apps weergeven. Vanaf het homescherm zijn ook de verschillende schermen van het middendisplay te bereiken, zoals klimaatscherm, camera-aanzicht, appscherm en berichtenscherm.

Camera-aanzicht

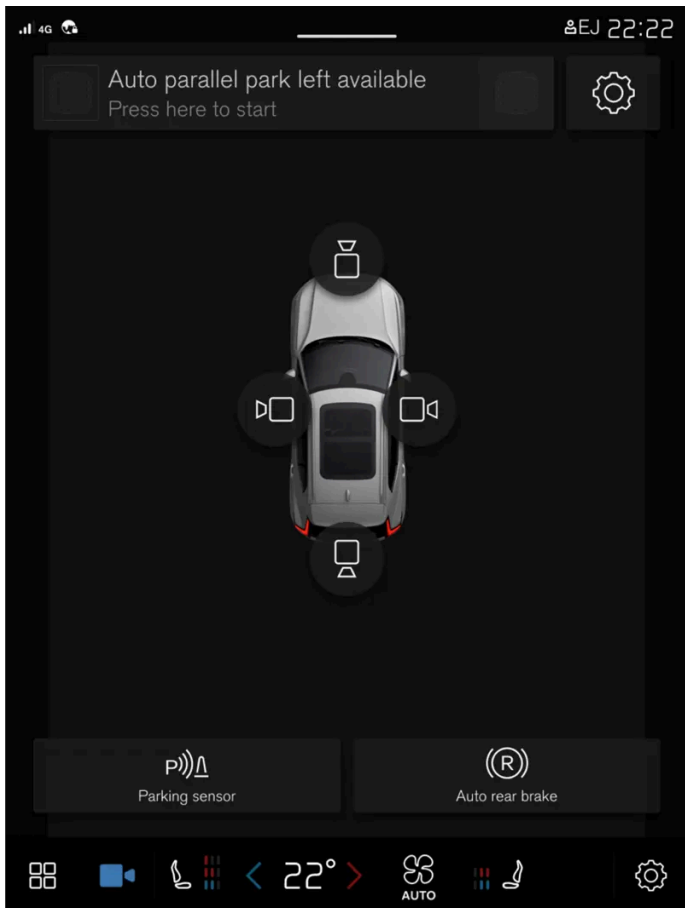

Het camera-aanzicht toont de parkeerhulpcamera's (PAC^[1]) die een gecombineerd 360°-aanzicht tonen én een afzonderlijk aanzicht voor de vier camera's: achter, voor, links of rechts.

Appscherf

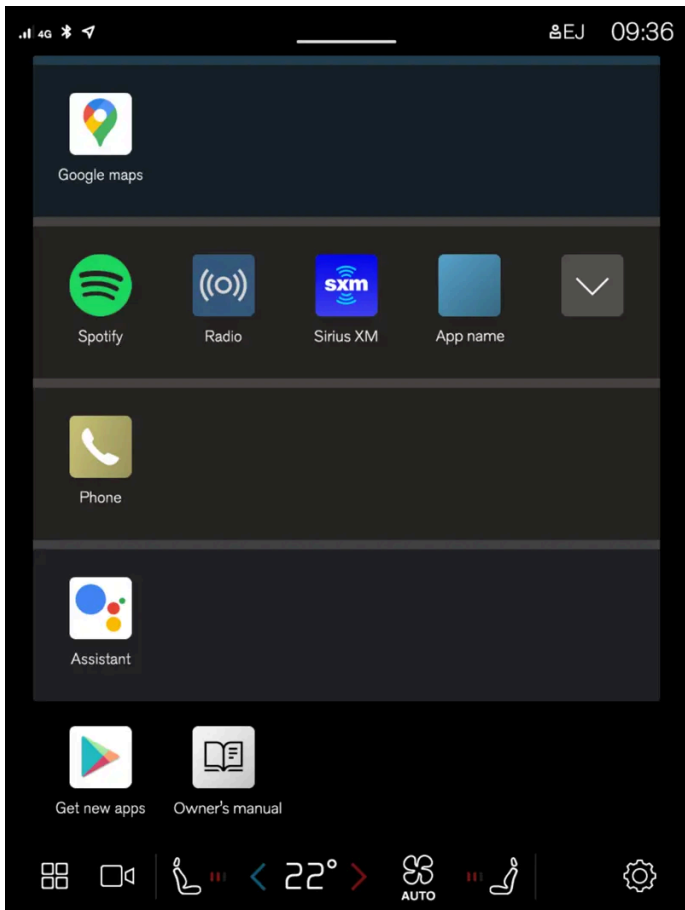

Het scherm voor apps die zijn gedownload (apps van derden) of voor de ingebouwde functies van de auto.

i N.b.

Indien nodig kan de klimaatregeling worden gebruikt om het mediasysteem in het middendisplay af te koelen. In die gevallen verschijnt de melding **Koelen van Infotainmentsysteem** op het bestuurdersdisplay.

[1] Park Assist Camera

4.2.4. Middendisplay hanteren

Veel autofuncties zijn te bedienen en regelen vanaf het middendisplay. Het middendisplay is een touchscreen dat op aanraking reageert.

Touchscreenfunctie middendisplay gebruiken

Het scherm reageert op verschillende manieren bij slepen, vegen of drukken. U kunt bijv. van het ene naar het andere scherm bladeren, objecten markeren en scrollen in een lijst door het scherm op verschillende manieren aan te raken.

Het middendisplay is een optisch touchscreen.

De inhoud van deze handleiding geeft de status van de gebruikershandleiding weer op het moment van drukken en is mogelijk niet volledig geldig in toekomstige gevallen. Raadpleeg voor meer informatie de eerste pagina voor de volledige disclaimer.

Het display is gelijktijdig door twee mensen te bedienen, bijv. om het klimaat aan de bestuurders- en passagierszijde in te stellen.

 **Belangrijk**

Raak het scherm niet met scherpe voorwerpen aan om krassen te voorkomen.

 **N.b.**

Door het dragen van handschoenen kan de respons van het touchscreen minder worden of uitblijven.

Terugkeren naar homescherm vanuit een ander scherm

- 1 Druk kort op de homeknop onder het middendisplay.
 - De laatst geactiveerde stand voor het homescherm verschijnt.

Bediening op middendisplay gebruiken

Tal van autosystemen gebruiken bedieningselementen. Regel bijv. de temperatuur door:

- de bediening naar de gewenste temperatuur te slepen
- op + of – te drukken om de temperatuur in stapjes te verhogen of te verlagen
- op de gewenste temperatuur op het bedieningselement te drukken.

4.2.5. Schermen op het middendisplay

Bij het openen van het bestuurdersportier wordt het middendisplay automatisch ingeschakeld.

Homescherm

Het homescherm is het scherm dat verschijnt bij het inschakelen van het display. Het bestaat uit vier deelschermen.

U kunt zelf kiezen welke apps moeten worden weergegeven op de deelschermen van het homescherm. Een app die op het appscherm wordt gekozen, start in het betreffende deelscherm op het homescherm.

De deelschermen zijn dynamisch en tonen de laatst gebruikte apps, zoals bijvoorbeeld navigatie, media of telefoon. Druk op de gewenste app om die uit te vouwen of veeg naar links op het deelscherm voor meer apps.

Statusbalk

Boven aan het scherm staan de activiteiten in de auto. In het statusveld worden o.a. het actieve gebruikersprofiel, informatie over netwerk en aansluiting en de klok getoond.

Berichtenschermb

Helemaal bovenaan op het scherm staan de berichten van de auto.

Sleep het tabblad omlaag om bij het berichtenschermb te komen. Hier staan bijvoorbeeld gemiste oproepen of informatie over de auto. Als er een nieuwe melding is, is het symbool voor het berichtenschermb blauw. Vanuit het berichtenschermb kunt u ook naar gebruikersprofielen gaan.

Het berichtenschermb sluit u af door te drukken buiten berichten of op de homeknop of door omhoog te vegen. Het onderliggende scherm wordt dan weer zichtbaar zodat u het kunt gebruiken.

Klimaatschermb

Helemaal onderaan op het scherm staan knoppen voor het appschermb, de instellingen en de meest gebruikte klimaatinstellingen, zoals het instellen van temperatuur en stoelverwarming.

Druk op de temperatuurknop in het midden onderaan op het middendisplay om het klimaatschermb met meer instelopties te openen.

Druk op de homeknop om het klimaatschermb te sluiten.

Camera-aanzicht

Het camera-aanzicht start automatisch wanneer schakelstand R wordt gebruikt.

Het camera-aanzicht toont de parkeerhulpcamera's (PAC^[1]) die een gecombineerd 360°-aanzicht tonen én een afzonderlijk aanzicht voor de vier camera's: achter, voor, links of rechts.

Het camera-aanzicht wordt automatisch uitgeschakeld wanneer de auto met een bepaalde snelheid rijdt of wordt uitgeschakeld door op  of de homeknop te drukken.

Appschermb

Tik op  onderaan op het middendisplay.

Het appschermb biedt toegang tot de vooraf geïnstalleerde en gedownloadede apps van de auto. Vanuit het appschermb kunt u meer apps downloaden en installeren en ook naar de gebruikershandleiding gaan.

Tik op een app om deze in de stand volledig scherm te openen.

Gebruikersprofielen

Open het berichtenschermb om naar gebruikersprofielen te gaan.

Tal van instellingen in de auto zijn naar wens aan te passen en op te slaan in verschillende gebruikersprofielen.

Instellingen die zijn op te slaan in een gebruikersprofiel zijn onder meer schermweergaven, spiegels, voorstoelen, navigatie, audio- en mediasysteem, taal en stembediening.

Op het berichtenschermb kunt u profielen toevoegen, uitloggen of tussen profielen wisselen.

4.2.6. Deelschermen op middendisplay hanteren

Op het homescherm en appscherm van het middendisplay staan deelschermen die kunnen worden uitgevouwen.

Een app in het homescherm uitvouwen

Een app uitvouwen:

- 1 Tik op de gewenste app. Bij het openen van een app worden de andere apps tijdelijk weggedrukt.
Een open app biedt toegang tot de basisfuncties ervan.

Een app sluiten:

- 1 Druk kort op de fysieke homeknop onder het middendisplay.

Een deelscherm uitvouwen in het appscherm

Deelscherm uitvouwen:

- 1 Druk op .
- > Het deelscherm wordt uitgevouwen en biedt toegang tot meer apps.

Uitgevouwen deelscherm sluiten:

- 1 Het deelscherm kan op twee verschillende manieren worden gesloten:
 - Druk op .

- Druk kort op de homeknop helemaal onderaan op het middendisplay.



Homeknop voor middendisplay.

U kunt altijd teruggaan naar het homescherm door op de homeknop te drukken.

4.2.7. Symbolen op de statusbalk van het middendisplay

Overzicht van de symbolen die mogelijk op de statusbalk van het middendisplay verschijnen.

De statusbalk geeft de lopende activiteiten en in bepaalde gevallen hun status aan. Omdat de ruimte in het veld beperkt is, worden niet voortdurend alle symbolen weergegeven. Hier volgen enkele voorbeelden.

Symbool	Betekenis
	Aangesloten op het netwerk.
LTE2G3G4G	Type netwerk.
R	Roaming geactiveerd.
	Bluetooth-apparaat aangesloten.
	Er wordt informatie van en naar het gps gestuurd.
15:45	Klok.
	Telefoon draadloos opladen.

4.2.8. Apps verplaatsen op het middendisplay

Het appscherm bestaat uit vier deelschermen waar apps naartoe kunnen worden verplaatst en georganiseerd op basis van uw eigen wensen. Klap een deelscherm uit voor toegang tot apps die niet worden weergegeven. Nieuwe apps die worden geïnstalleerd, worden in het appscherm geplaatst.

- 1 Open het appscherm.
Druk op .
- 2 Blijf op een app drukken.
 - U kunt de app/knop vervolgens verplaatsen.
- 3 Sleep de app naar de gewenste plek op het appscherm.

Veeg over het scherm om omhoog of omlaag te bladeren.

 **N.b.**

Een deelscherm kan niet leeg blijven zonder apps.

 **N.b.**

Apps kunnen niet worden bewaard op plaatsen die al bezet zijn.

4.2.9. Meldingen op middendisplay

In het volgende afbeeldingsvoorbeeld wordt getoond hoe berichten en meldingen in verschillende contexten op het middendisplay kunnen worden weergegeven.

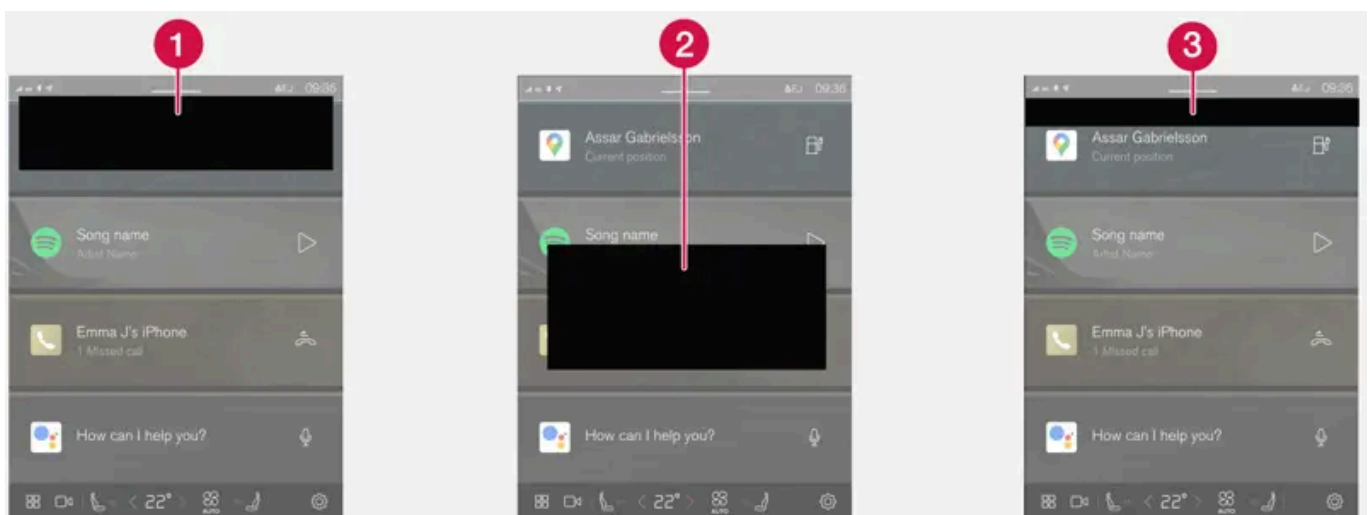

- 1 Verschijnt helemaal bovenaan op het middendisplay. Moet direct behandeld worden en kan maximaal drie knoppen hebben waarmee de gebruiker de melding kan behandelen. Afhandelen door naar rechts of links te vegen, de melding wordt dan in het berichtenscherm opgeslagen.
- 2 Verschijnt als een venster op het middendisplay en vereist directe behandeling. Kan 1-3 knoppen hebben voor het behandelen.

De inhoud van deze handleiding geeft de status van de gebruikershandleiding weer op het moment van drukken en is mogelijk niet volledig geldig in toekomstige gevallen. Raadpleeg voor meer informatie de eerste pagina voor de volledige disclaimer.

- 3 Verschijnt enkele seconden helemaal bovenaan op het middendispley. Het is niet mogelijk om iets met de melding te doen en deze wordt nergens opgeslagen.

4.2.10. Toetsenbord op middendispley

Met het toetsenbord van het middendispley kunt u met toetsen tekst invoeren op het scherm, maar ook handmatig door letters, cijfers of woorden "in te tekenen" op het scherm.

Met het toetsenbord kunnen woorden of tekens worden ingevoerd, bijv. om sms-berichten vanuit de auto op te stellen, wachtwoorden in te vullen en naar artikelen te zoeken in de digitale gebruikershandleiding.

Het toetsenbord verschijnt alleen als het mogelijk is om op het scherm te schrijven.



Druk op deze knop om het toetsenbord te verbergen. Als dat niet mogelijk is, verschijnt de knop niet.



Druk op deze knop om normaal tekens in te voeren.



Druk op deze knop om tekens handmatig in te tekenen.

Bevestig de tekstinvoer door op de bevestigingsknop boven het toetsenbord te drukken. De knop kan er verschillend uitzien, al naar gelang de context.

Woorden of tekens handmatig invoeren

- 1 Voer een woord of teken in het gebied voor handgeschreven letters in.
 - > Er worden voorstellen voor woorden of tekens weergegeven. De meest geschikte staat bovenaan de lijst.

Belangrijk

Raak het scherm niet met scherpe voorwerpen aan om krassen te voorkomen.

- 2 U kunt een ander woord of teken uit de lijst kiezen door erop te drukken. U kunt ook even wachten.
 - > Het woord of teken wordt dan ingevoerd.

Letter- of tekenvarianten

U kunt letter- en tekenvarianten, bijv. é of è, invoeren door de letter of het teken ingedrukt te houden. Er wordt een vak met mogelijke varianten weergegeven en u kiest de gewenste variant door erop te drukken. Als u geen variant kiest, wordt de originele

De inhoud van deze handleiding geeft de status van de gebruikershandleiding weer op het moment van drukken en is mogelijk niet volledig geldig in toekomstige gevallen. Raadpleeg voor meer informatie de eerste pagina voor de volledige disclaimer.

letter of het originele teken gebruikt.

4.2.11. Taal wijzigen voor toetsenbord van middendisplay

Om op het toetsenbord tussen de verschillende talen te kunnen wisselen, moeten de talen eerst onder **Instellingen** worden toegevoegd.

Taal toevoegen of verwijderen in instellingen

Het toetsenbord is automatisch ingesteld op dezelfde taal als de systeemtaal. De taal voor het toetsenbord kan handmatig worden aangepast zonder dat dit gevolgen heeft voor de systeemtaal.

- 1 Druk op  onderaan op het middendisplay.
- 2 Tik op **Systeem, Talen en invoer, Toetsenbord**.
- 3 Kies een of meer talen in de lijst.
 - > Nu kunt u direct op het toetsenbord schakelen tussen de geselecteerde talen om tekst in te voeren.

Als u onder **Instellingen** niet actief een taal hebt gekozen, hanteert het toetsenbord dezelfde taal als de systeemtaal van de auto.

Op het toetsenbord wisselen tussen verschillende talen



Wanneer u in **Instellingen** verschillende talen hebt geselecteerd, gebruikt u knop op het toetsenbord om te wisselen tussen de talen.

Om de taal op het toetsenbord te wijzigen met weergave van de lijst:

- 1 Druk lang op de knop.
 - > Er verschijnt een lijst.
- 2 Kies de gewenste taal. Als er meer dan vier talen zijn geselecteerd, is het mogelijk om op het toetsenbord door de lijst te bladeren.
 - > Het toetsenbord wordt aangepast aan de gekozen taal en er worden andere suggesties voor woorden gegeven.

Om de taal op het toetsenbord te wijzigen zonder weergave van de lijst:

- 1 Druk kort op de knop.

De inhoud van deze handleiding geeft de status van de gebruikershandleiding weer op het moment van drukken en is mogelijk niet volledig geldig in toekomstige gevallen. Raadpleeg voor meer informatie de eerste pagina voor de volledige disclaimer.

- Het toetsenbord wordt aangepast aan de volgende taal in de lijst, maar zonder de lijst zelf te tonen.

4.2.12. Datum en tijd

De klok wordt op het middendispley weergegeven en daar kunnen ook de instellingen voor datum en tijd gewijzigd worden.

Positie van de klok

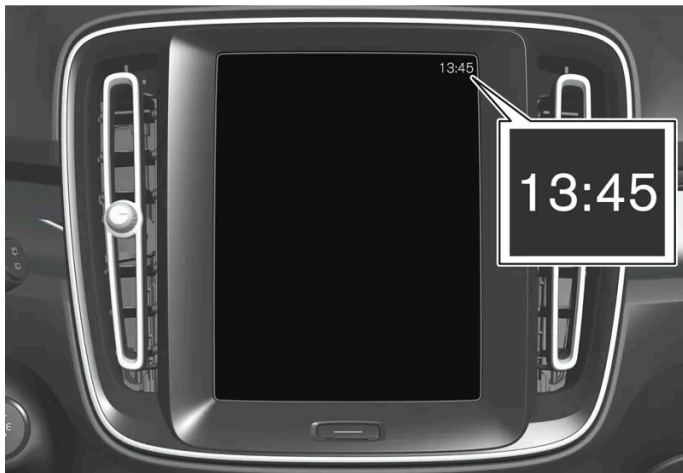

De klok zit rechtsboven in het statusveld van het middendispley.

Instellingen voor datum en tijd

- 1 Tik op  en daarna op **Systeem**. Kies vervolgens **Datum en tijd**.
- 2 Selecteer de gewenste instellingen.

Automatische instelling voor datum en tijd



Standaard zijn datum en tijd automatisch ingesteld en wordt de tijdzone automatisch aangepast aan de locatie van de auto.

Pas de datum en tijd handmatig aan door de instelling voor automatische datum en tijd uit te schakelen. Pas de tijdzone handmatig aan door de instelling voor automatische tijdzone uit te schakelen. U kunt ook kiezen tussen 24- of 12-uursweergave voor de klok.

4.2.13. Navigeren in de gebruikershandleiding op het middendispley

De inhoud van deze handleiding geeft de status van de gebruikershandleiding weer op het moment van drukken en is mogelijk niet volledig geldig in toekomstige gevallen. Raadpleeg voor meer informatie de eerste pagina voor de volledige disclaimer.

De digitale gebruikershandleiding is te bereiken via het middendisplay.

Om naar de handleiding te gaan, tik op  en vervolgens op .

U kunt op verschillende manieren informatie vinden in de gebruikershandleiding.

Inhoud gebruikershandleiding

Startpagina



Tik op het symbool om terug te gaan naar de startpagina van de gebruikershandleiding.

Categorieën

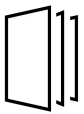

De artikelen van de gebruikershandleiding zijn geordend naar hoofdcategorieën en subcategorieën. Hetzelfde artikel kan in meerdere categorieën voorkomen zodat het gemakkelijker te vinden is.

Visuele navigatie

Overzichtsbeelden (exterieur en interieur) van de auto. Diverse delen zijn voorzien van hotspots waarmee u naar artikelen over het desbetreffende deel van de auto gaat.

1 Tik op **Exterieur** of **Interieur**.

- Er verschijnen afbeeldingen van exterieur of interieur met hotspots. De hotspots leiden naar artikelen over het desbetreffende deel van de auto. Veeg horizontaal over het scherm om van de ene naar de andere afbeelding te navigeren.

2 Tik op een hotspot.

- De titel van een artikel op dit terrein verschijnt.

3 Tik op de titel om het artikel te openen.

Tik op de pijl-links om een stap terug te doen.

Quick guide

Informatie over de meeste gebruikte autofuncties om aan de slag te kunnen.

Video



Tik op het symbool om naar de pagina te gaan met korte instructievideo's voor verschillende autofuncties.

Versiegegevens

De inhoud van deze handleiding geeft de status van de gebruikershandleiding weer op het moment van drukken en is mogelijk niet volledig geldig in toekomstige gevallen. Raadpleeg voor meer informatie de eerste pagina voor de volledige disclaimer.

Lees meer over de actuele versie en doorgevoerde updates.

Zoekfunctie

Druk op het zoekveld helemaal bovenaan in de gebruikershandleiding om vanaf de startpagina naar de zoekfunctie te gaan.

Gebruik **Q** helemaal bovenaan in de gebruikershandleiding om vanaf overige pagina's naar de zoekfunctie te gaan.

4.3. Head-updisplay

4.3.1. Head-updisplay*

Het head-updisplay kan het rijden makkelijker maken omdat er informatie vanaf het bestuurdersdisplay op de voorruit geprojecteerd kan worden, zodat u zich op de weg kunt concentreren.

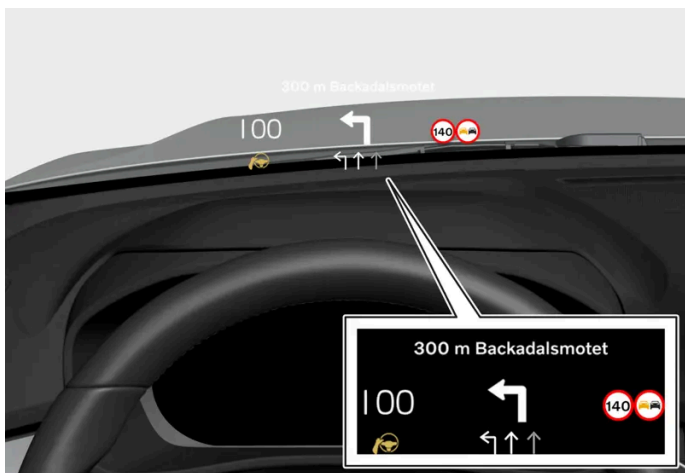

Het head-updisplay projecteert informatie vanuit het bestuurdersdisplay op de voorruit vóór u. De informatie is alleen zichtbaar vanuit de positie van de bestuurder.

Voorbeelden van informatie die kan worden weergegeven:

- cruisecontrol
- snelheid
- navigatie
- telefonisch
- verkeersbordeninformatie^[1]
- waarschuwingen

Head-updisplay activeren of deactiveren

De inhoud van deze handleiding geeft de status van de gebruikershandleiding weer op het moment van drukken en is mogelijk niet volledig geldig in toekomstige gevallen. Raadpleeg voor meer informatie de eerste pagina voor de volledige disclaimer.

- 1 Druk op .
- 2 Kies **Bedieningselementen**.
- 3 Onder **Displays** activeert of deactiveert u **Head-up display**.

 **N.b.**

U kunt de informatie op het head-updisplay mogelijk minder goed zien bij

- gebruik van een polariserende zonnebril
- een zithouding waarbij u niet goed in het midden van de stoel zit
- voorwerpen op het dekglas van de displaymodule
- ongunstige lichtomstandigheden,

 **Belangrijk**

De displaymodule die de informatie projecteert zit in het dashboard. Leg geen voorwerpen op het dekglas en zorg dat er evenmin voorwerpen op kunnen vallen om schade aan het dekglas van de displaymodule te voorkomen.

 **N.b.**

Bij bepaalde afwijkingen in de lichtbreking kan het gebruik van het head-updisplay aanleiding geven tot hoofdpijn en vermoeide ogen.

* Optie/accessoire.

^[1] De functie is beschikbaar op bepaalde markten.

4.3.2. Instellingen voor head-updisplay*

Positie of lichtsterkte aanpassen of head-updisplay draaien.

Systeminstellingen

De instellingen zijn te verrichten wanneer de auto is gestart en er een beeld op de binnenkant van de voorruit wordt geprojecteerd.

- 1 Druk op .
- 2 Kies **Bedieningselementen**.

De inhoud van deze handleiding geeft de status van de gebruikershandleiding weer op het moment van drukken en is mogelijk niet volledig geldig in toekomstige gevallen. Raadpleeg voor meer informatie de eerste pagina voor de volledige disclaimer.

3 Onder **Displays** selecteert u de instelling die u wilt aanpassen.

Positie of lichtsterkte aanpassen

De informatie op het display wordt automatisch aangepast aan de lichtomstandigheden op de achtergrond. De lichtsterkte wordt ook beïnvloed als de lichtsterkte wordt aangepast op de overige displays van de auto.

Klik op de instelling die u wilt aanpassen.

1 Met behulp van de rechter toetsenset van het stuurwiel kan de positie of de lichtsterkte worden aangepast.

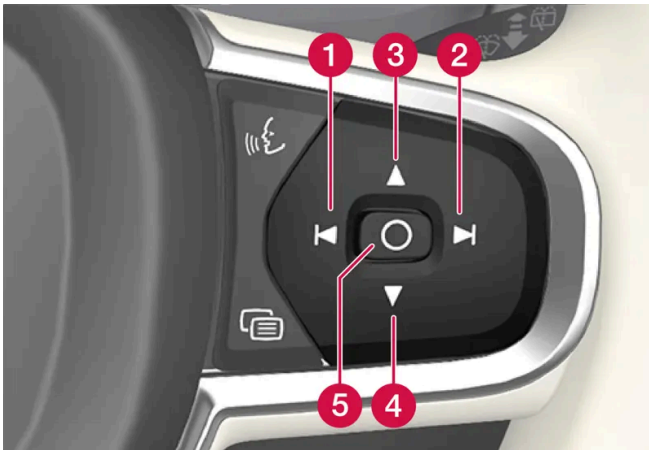

- 1 Lichtsterkte verlagen
- 2 Lichtsterkte verhogen
- 3 Positie verhogen
- 4 Positie verlagen
- 5 Bevestigen

Draaien

Bij het vervangen van de voorruit of een displayeenheid moet het display mogelijk worden gedraaid.

Klik op de instelling die u wilt aanpassen.

- 1 Met behulp van de rechter toetsenset van het stuurwiel kan het display worden gedraaid.

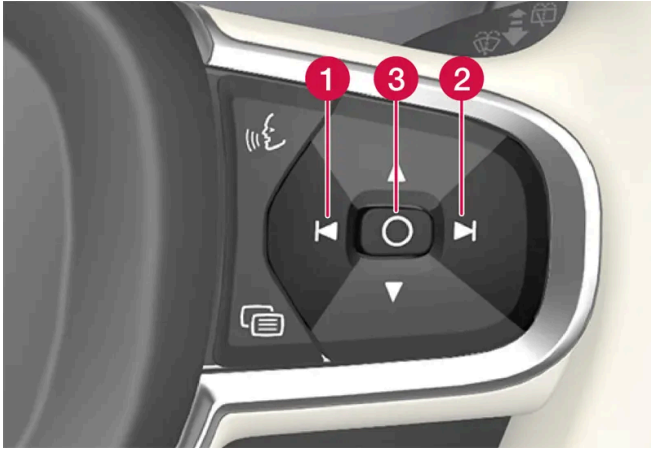

- 1 Linksom draaien
- 2 Rechtsom draaien
- 3 Bevestigen

* Optie/accessoire.

4.3.3. Head-updisplay reinigen *

Neem het dekglas van het display voorzichtig af met een schone en droge microvezeldoek. U kunt de microvezeldoek zo nodig licht bevochtigen.

Gebruik nooit sterke vlekverwijderaars. Voor de hardnekkige vlekken kunt u een speciaal reinigingsmiddel gebruiken dat verkrijgbaar is bij de erkende Volvo-werkplaats.

* Optie/accessoire.

4.3.4. Opgeslagen stand voor stoel, buitenspiegels en head-updisplay gebruiken *

Als de standen voor de elektrisch bedienbare* stoel, de buitenspiegels en het head-updisplay* zijn opgeslagen, zijn deze te activeren via de geheugenknoppen. ^[1]

Stoel in vastgelegde stand zetten

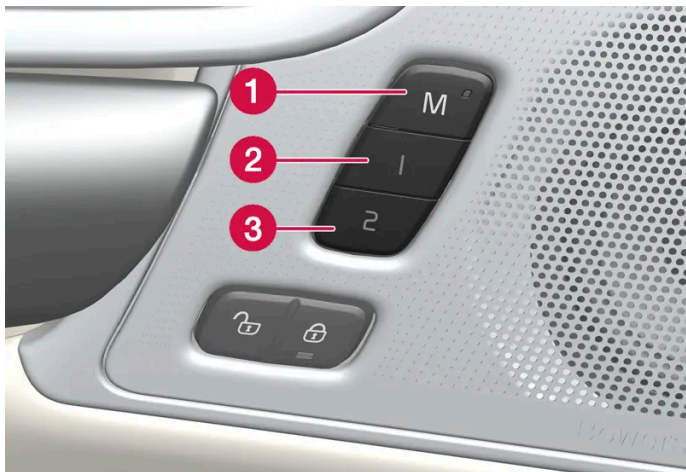

De vastgelegde standen zijn altijd op te roepen, of het voorportier nu open- of dichtstaat:

Geopend voorportier

- 1 Druk eenmaal kort op een van de geheugenknoppen 1 (2) of 2 (3). De elektrisch bedienbare stoel, de buitenspiegels en het head-updisplay komen in beweging en nemen de standen in die onder de ingedrukte geheugenknop zijn vastgelegd.

Gesloten voorportier

- 1 Houd een van de geheugenknoppen 1 (2) of 2 (3) ingedrukt, totdat de stoel, de buitenspiegels en het head-updisplay de standen innemen die onder de desbetreffende geheugenknop zijn vastgelegd.

Bij het loslaten van de geheugenknop komen de stoel, de buitenspiegels en de head-updisplay tot stilstand.

Waarschuwing

- Omdat de voorstoelen ook bij een uitgeschakeld contact te verstellen zijn, moet u kinderen nooit alleen in de auto achterlaten.
- De beweging van de stoel is op ieder moment te stoppen door bediening van een van de andere knoppen voor stoelverstelling.
- Verstel de stoel nooit tijdens het rijden.
- Zorg dat er bij het verstellen niets onder de stoelen ligt.

* Optie/accessoire.

^[1] De laatste stand wordt ook automatisch opgeslagen in het actieve gebruikersprofiel en wordt de volgende keer dat dat profiel wordt gebruikt weer ingesteld.

De inhoud van deze handleiding geeft de status van de gebruikershandleiding weer op het moment van drukken en is mogelijk niet volledig geldig in toekomstige gevallen. Raadpleeg voor meer informatie de eerste pagina voor de volledige disclaimer.

4.3.5. Stand opslaan voor stoel, buitenspiegels en head-updisplay*

De standen van de elektrisch bedienbare* stoel, buitenspiegels en het head-updisplay* zijn op te slaan onder de geheugenknoppen. ^[1]

Sla twee verschillende standen op voor de elektrisch bedienbare* stoel, de buitenspiegels en het head-updisplay* via de geheugenknoppen. De knoppen zitten aan de binnenzijde van een van de voorportieren of beide*.

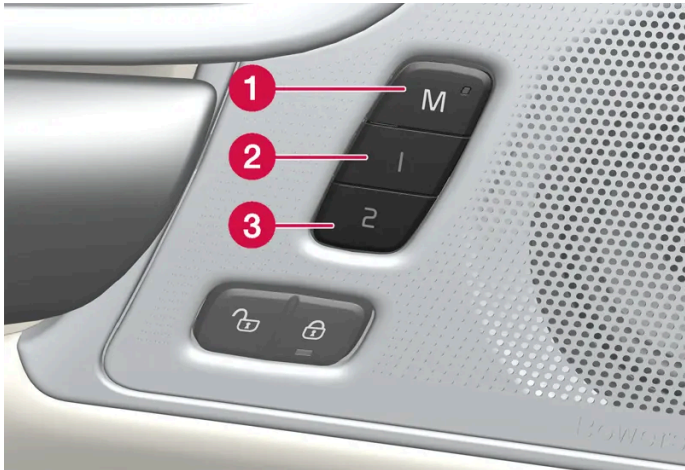

- 1 Knop **M** voor vastlegging van de instellingsset.
- 2 Geheugenknop 1.
- 3 Geheugenknop 2.

Stand opslaan

- 1 Zet de stoel, buitenspiegels en het head-updisplay in de gewenste stand.
 - 2 Houd de M-knop ingedrukt. Het controlelampje in de knop brandt.
 - 3 Druk binnen drie seconden op de knop 1 of 2 en houd deze ingedrukt.
- Wanneer de stand is opgeslagen onder de geheugenknop van uw keuze, klinkt er een geluidssignaal en dooft het controlelampje in de knop M.

Als u niet binnen drie seconden een van de geheugenknoppen indrukt, dooft het controlelampje in de knop M en worden de standen niet vastgelegd.

U moet de stoel, de buitenspiegels of het head-updisplay opnieuw verstellen voordat u een nieuwe stand in een geheugen kunt opslaan.

 **N.b.**

De opgeslagen posities worden in het actieve profiel opgeslagen.

* Optie/accessoire.

^[1] De huidige stand wordt ook automatisch in het actieve gebruikersprofiel opgeslagen.

4.4. Symbolen en meldingen

4.4.1. Meldingen voor BLIS*

Op het bestuurdersdisplay kunnen enkele meldingen verschijnen ten aanzien van BLIS^[1]. Hier volgen enkele voorbeelden.

Melding	Betekenis
Dodehoeksensor Service vereist	Het systeem werkt niet naar behoren. Er moet contact worden opgenomen met een werkplaats ^[2] .
Dodehoeksysteem uit Aanhanger gekoppeld	BLIS en Cross Traffic Alert* zijn gedeactiveerd, omdat er een aanhangwagen op het elektrische systeem van de auto is aangesloten.

U kunt meldingen verwijderen door kort te drukken op de -knop in het midden van de rechter stuurknoppenset.

Als een melding blijft bestaan, neemt u contact op met de werkplaats. Geadviseerd wordt een erkende Volvo-werkplaats.



* Optie/accessoire.

^[1] Blind Spot Information

^[2] Geadviseerd wordt een erkende Volvo-werkplaats.

4.4.2. Symbolen en meldingen voor elektronische stabiliteitsregeling

Op het bestuurdersdisplay kunnen enkele symbolen en meldingen verschijnen voor de elektronische stabiliteitsregeling (ESC^[1]). Hier volgen enkele voorbeelden.

Symbool	Melding	Betekenis
	Brandt zo'n 2 seconden lang continu	Systeemtest bij het starten van de motor.
	Knippert	Het systeem grijpt in.
	ESC Service vereist	Het systeem is defect. Parkeer de auto op een veilige plek. Controleer of de fout tijdelijk was óf nog aanwezig is door de motor uit te schakelen en weer te starten. Als het probleem blijft bestaan, neemt u contact op met een werkplaats - geadviseerd wordt een erkende Volvo-werkplaats. Er kan met de auto worden gereden, maar zonder ESC-functionaliteit.

U kunt meldingen verwijderen door kort te drukken op de -knop in het midden van de rechter stuurknoppenset.

Als een melding blijft bestaan, neemt u contact op met de werkplaats. Geadviseerd wordt een erkende Volvo-werkplaats.

^[1] Electronic Stability Control

4.4.3. Symbolen en meldingen voor Pilot Assist*

Er kunnen enkele symbolen en meldingen verschijnen ten aanzien van Pilot Assist^[1]. Hier volgen enkele voorbeelden.

Symbool	Melding	Betekenis
	Het symbool brandt. Het autosymbool brandt als de auto een voorligger heeft om het rijden op af te stemmen.	De auto houdt de opgeslagen/gekozen snelheid aan.
	Pilot Assist Service vereist Het symbool is gedoofd	Het systeem werkt niet naar behoren. Er moet contact worden opgenomen met een werkplaats. Pilot Assist staat stand-by.
	Gedoofd stuursymbool	Geeft aan dat de stuurhulp niet actief is. Wanneer Pilot Assist stuurhulp geeft, brandt het stuurwiel.
	Symbool voor handen aan het stuur	Het systeem kan niet detecteren of u uw handen aan het stuur houdt. Leg uw handen op het stuur en bestuur de auto actief. Het systeem waarschuwt in verschillende stappen in combinatie met geluidssignalen. De alarmlichten worden geactiveerd als de auto moet afremmen tot stilstand.
	Radarsensor voorzijde Sensor geblokkeerd Zie Gebruikershandleiding, Frontradar Uitlijning onvolledig of Frontcamera Uitlijning onvolledig	Reinig het gebied vóór de radarsensoren.

U kunt meldingen verwijderen door kort te drukken op de -knop in het midden van de rechter stuurknoppenset.

Als een melding blijft bestaan, neemt u contact op met de werkplaats. Geadviseerd wordt een erkende Volvo-werkplaats.

* Optie/accessoire.

^[1] Afhankelijk van de markt is dit een standaardfunctie of een optie.

De inhoud van deze handleiding geeft de status van de gebruikershandleiding weer op het moment van drukken en is mogelijk niet volledig geldig in toekomstige gevallen. Raadpleeg voor meer informatie de eerste pagina voor de volledige disclaimer.

4.4.4. Symbolen en meldingen voor rijbaanassistent

Op het bestuurdersdisplay kunnen verschillende symbolen en meldingen verschijnen voor de rijbaanassistent (LKA ^[1]). Hier volgen enkele voorbeelden.

Symbool	Melding	Betekenis
	Rijondersteuningssysteem Verminderde werking Service vereist	Het systeem werkt niet naar behoren. Er moet contact worden opgenomen met een werkplaats ^[2] .
	Vooruitsensor afgedekt Zie gebruikershandleiding	Het vermogen van de camera om de rijbaan vóór de auto af te tasten is beperkt.
 	Gebruik het stuur Lane Keeping Aid	Stuurhulp werkt niet als u uw handen niet aan het stuur houdt. Houd uw handen aan het stuur.
	Lane Keeping Aid niet beschikbaar	Er zijn op dit moment geen stuurhulpen beschikbaar. Neem contact op met een werkplaats als het pictogram na een aantal rijcycli niet is verdwenen.

U kunt meldingen verwijderen door kort te drukken op de -knop in het midden van de rechter stuurknoppenset.

Als een melding blijft bestaan, neemt u contact op met de werkplaats. Geadviseerd wordt een erkende Volvo-werkplaats.

^[1] Lane Keeping Aid

^[2] Geadviseerd wordt een erkende Volvo-werkplaats.

4.4.5. Displayweergave voor rijbaanassistent

De rijbaanassistent (LKA ^[1]) wordt gevisualiseerd met een symbool ^[1] op het bestuurdersdisplay. Het symbool is afhankelijk van de situatie.



Hier volgt een aantal voorbeelden van het uiterlijk van het symbool en in welke situaties dit verschijnt:

Beschikbaar



Beschikbaar - een van de zijlijnen van het symbool is wit.

De inhoud van deze handleiding geeft de status van de gebruikershandleiding weer op het moment van drukken en is mogelijk niet volledig geldig in toekomstige gevallen. Raadpleeg voor meer informatie de eerste pagina voor de volledige disclaimer.

De rijbaanassistent leest een van de zijlijnen van de rijbaan af.

Niet beschikbaar



Niet beschikbaar - de zijlijnen van het symbool zijn gedoofd.

Rijbaanassistent kan de zijlijnen van de rijbaan niet aftasten, de snelheid is te laag of de weg is te smal.

Aanduiding van stuurhulp/waarschuwing



Stuurhulp/waarschuwing - de zijlijnen van het symbool zijn gekleurd.

De rijbaanassistent geeft aan dat het systeem waarschuwt en/of de auto terug de rijbaan in probeert te sturen.

^[1] Lane Keeping Aid

4.4.6. Symbolen en meldingen voor parkeerhulp* en parkeerhulpcamera*

Op het bestuurders- en /of middendispley verschijnen mogelijk symbolen en meldingen voor de parkeerhulp en de parkeerhulpcamera. Hier volgen enkele voorbeelden.

Symbool	Melding	Betekenis
	Als het symbool gedoofd is.	De parkeerhulpsensoren achter zijn uitgeschakeld , zodat er geen akoestische waarschuwingssignalen en veldmarkeringen voor obstakels/voorwerpen verschijnen.
	Reiniging vereist Parkeerhulpsensoren afgedekt	Een of meer van de sensoren van het systeem zijn geblokkeerd. Controleer dit en verhelp de storing zo spoedig mogelijk.
	Parkeerhulp niet beschikbaar Service vereist	Het systeem werkt niet naar behoren. Er moet contact worden opgenomen met een werkplaats ^[1] .

U kunt meldingen verwijderen door kort te drukken op de -knop in het midden van de rechter stuurknoppen-set.

Als een melding blijft bestaan, neemt u contact op met de werkplaats. Geadviseerd wordt een erkende Volvo-werkplaats.

 **Waarschuwing**



Wees bij het verschijnen van dit symbool extra voorzichtig tijdens het achteruitrijden met een gemonteerde aanhangwagen, fietsdrager of iets dergelijks die is aangesloten op het elektrische systeem van de auto.

Een gedoofd symbool geeft aan dat de parkeerhulpsensoren achter **uitgeschakeld** zijn, zodat deze niet waarschuwen voor eventuele obstakels.

Defecte parkeerhulpcamera

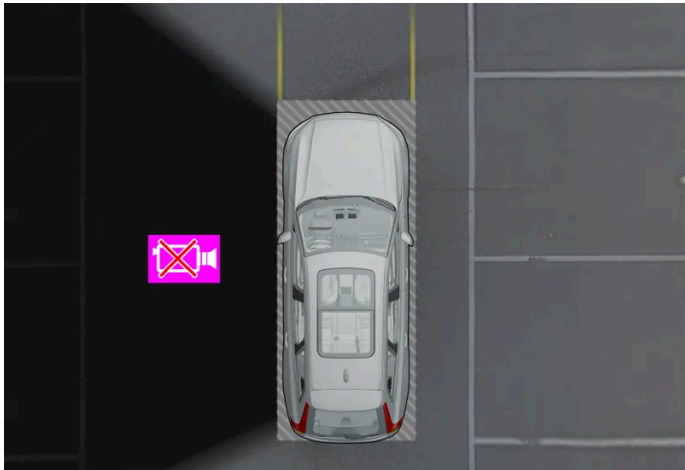

Voorbeeld om te laten zien wanneer de linker camera van de auto defect is.

Als een camerasector zwart blijft, betekent dit dat de desbetreffende camera defect is.

Ook in de volgende gevallen blijft de desbetreffende camerasector zwart, zij het **zonder** het symbool voor een defecte camera:

- geopend portier
- geopende achterklep
- ingeklapte buitenspiegel.

* Optie/accessoire.

^[1] Geadviseerd wordt een erkende Volvo-werkplaats.

4.4.7. Symbolen op de statusbalk van het middendisply

Overzicht van de symbolen die mogelijk op de statusbalk van het middendisply verschijnen.

De statusbalk geeft de lopende activiteiten en in bepaalde gevallen hun status aan. Omdat de ruimte in het veld beperkt is, worden niet voortdurend alle symbolen weergegeven. Hier volgen enkele voorbeelden.

Symbool	Betekenis
	Aangesloten op het netwerk.









De inhoud van deze handleiding geeft de status van de gebruikershandleiding weer op het moment van drukken en is mogelijk niet volledig geldig in toekomstige gevallen. Raadpleeg voor meer informatie de eerste pagina voor de volledige disclaimer.

Symbol	Betekenis
LTE2G3G4G	Type netwerk.
R	Roaming geactiveerd.
	Bluetooth-apparaat aangesloten.
	Er wordt informatie van en naar het gps gestuurd.
15:45	Klok.
	Telefoon draadloos opladen.

4.4.8. Controle- en waarschuwingssymbolen

De controle- en waarschuwingssymbolen wijzen u erop dat een functie geactiveerd is, dat een systeem werkt of dat er een gebrek of een ernstige fout is opgetreden.

Rode symbolen

	<p>Waarschuwing</p> <p>Het rode waarschuwingssymbool gaat branden, wanneer er een storing is geregistreerd die van invloed kan zijn op de veiligheid of de rijkeigenschappen van de auto. Er verschijnt tegelijkertijd een verklarende tekstmelding op het bestuurdersdisplay. Het waarschuwingssymbool kan ook gaan branden in combinatie met andere symbolen.</p>
	<p>Gordelwaarschuwing</p> <p>Gaat branden of knipperen als iemand in de auto geen veiligheidsgordel om heeft.</p>
	<p>Airbags</p> <p>Er is een storing geregistreerd in een van de veiligheidssystemen van de auto. Lees de melding af op het bestuurdersdisplay en neem contact op met een werkplaats. Volvo adviseert u contact op te nemen met een erkende Volvo-werkplaats.</p>
	<p>Storing in remsysteem</p> <p>Er is een storing opgetreden in het remsysteem. Lees de melding af op het bestuurdersdisplay en neem contact op met een werkplaats. Volvo adviseert u contact op te nemen met een erkende Volvo-werkplaats.</p>
	<p>Parkeerrem</p> <p>Brandt constant: de parkeerrem is geactiveerd. Knippert: er is een storing opgetreden met de parkeerrem. Lees de melding op het bestuurdersdisplay.</p>
	<p>Storing in het elektrische systeem</p> <p>Er is een storing opgetreden in het elektrische systeem. Lees de melding af op het bestuurdersdisplay en neem contact op met een werkplaats. Volvo adviseert u contact op te nemen met een erkende Volvo-werkplaats.</p>
	<p>Hoge motortemperatuur</p> <p>De motor heeft een te hoge temperatuur. Lees de melding op het bestuurdersdisplay.</p>
	<p>Hulp bij een dreigende botsing</p> <p>Geeft een waarschuwing bij een dreigende botsing met andere voertuigen, voetgangers, fietsers en grotere dieren.</p>
	<p>Lage oliedruk</p> <p>De oliedruk van de motor is te laag. Schakel de motor onmiddellijk uit en controleer het motoroliepeil. Vul zo nodig olie bij. Als het symbool brandt en het oliepeil normaal is: lees de melding op het bestuurdersdisplay af en neem contact op met een werkplaats. Volvo adviseert u contact op te nemen met een erkende Volvo-werkplaats.</p>





Amberkleurige symbolen

	<p>Informatie</p> <p>Er is een probleem opgetreden in een van de systemen van de auto. Lees de melding op het bestuurdersdisplay. Het informatiesymbool kan ook gaan branden in combinatie met andere symbolen.</p>
	<p>Storing in remsysteem</p> <p>Er is een storing opgetreden in het remsysteem. Lees de melding op het bestuurdersdisplay.</p>
	<p>Storing in ABS</p> <p>Het systeem is defect. Het normale remsysteem van de auto werkt dan nog wel, zij het zonder ABS-regeling.</p>
	<p>Uitlaatgasreinigingssysteem</p> <p>Storing in het uitlaatgasreinigingssysteem. Rijd voor een controle naar een werkplaats. Volvo adviseert u contact op te nemen met een erkende Volvo-werkplaats.</p>
	<p>Mistachterlicht</p> <p>Misachterlicht brandt.</p>
	<p>Bandenspanningssysteem</p> <p>Lage bandenspanning.</p> <p>Bij een storing in het bandenspanningssysteem gaat het symbool eerst ca. een minuut knipperen en vervolgens permanent branden. Dit kan komen doordat het systeem geen lage bandenspanning kan registreren of daarvoor waarschuwen.</p>
	<p>Fout in het koplampstelsel</p> <p>Er is een storing opgetreden in het koplampstelsel. Lees de melding op het bestuurdersdisplay.</p>
	<p>Rijbaanassistent grijpt in</p> <p>Rijbaanassistent grijpt links/rechts in.</p>
	<p>Storing in rijbaanassistent</p> <p>Er is een storing opgetreden in het rijbaanassistentsysteem.</p>
	<p>Stabiliteitsregeling</p> <p>Brandt constant: er is een storing opgetreden in het systeem.</p> <p>Knippert: het systeem is bezig.</p>
	<p>Hulp bij een dreigende botsing Systeem niet beschikbaar</p> <p>Het systeem voor hulp bij een dreigende botsing is niet beschikbaar of werkt met beperkte prestatie.</p>











Blauwe symbolen

	<p>Automatisch groot licht</p> <p>Automatisch groot licht is geactiveerd en brandt.</p>
	<p>Groot licht</p> <p>Groot licht brandt.</p>

Groene symbolen

	Automatische rem De functie is geactiveerd en het rempedaal of de parkeerrem is actief.
	Mistlampen voor Mistlicht voor brandt.
	Stadslichten voor/achterlichten Stadslichten voor branden.
 	Richtingaanwijzer links en rechts Richtingaanwijzers worden gebruikt.



Witte/grijze symbolen

	Automatisch groot licht Automatisch groot licht is geactiveerd maar brandt niet.
	Autosleutel niet gevonden Storing bij lezen van sleutel tijdens start. Plaats de sleutel op het sleutelsymbool in de bekerhouder en probeer het nogmaals.
	Driver Alert Driver Alert is geactiveerd.
	Preconditioning Motor- en interieurverwarming/airco zijn bezig met preconditioning van de auto.
	Rijbaanassistent Grijze lijn: Rijbaanassistent is geactiveerd maar wegbelijning is niet waargenomen. Witte lijn: Rijbaanassistent is geactiveerd en wegbelijning is waargenomen. De auto moet bovendien binnen het snelheidsinterval 65–200 km/h (40–125 mph) zijn om te zorgen dat de rijbaanassistent beschikbaar is.
	
	
	
	Rijbaanassistent uitgeschakeld De rijbaanassistent is uitgeschakeld.
	Regensensor De regensensor is geactiveerd.

4.4.9. Symbolen en meldingen voor parkeerklimaat*

Op het bestuurdersdisplay kunnen enkele symbolen en meldingen verschijnen ten aanzien van het parkeerklimaat.

Meldingen ten aanzien van het parkeerklimaat zijn ook weer te geven op een eenheid met de Volvo Cars *-app.

Symbol	Melding	Betekenis
	Parkeerklimaat Service vereist	Parkeerklimaat is defect. Bezoek een werkplaats ^[1] om de werking zo spoedig mogelijk te laten controleren.
	Parkeerklimaat tijdelijk niet beschikbaar	Parkeerklimaat is tijdelijk defect.

* Optie/accessoire.

^[1] Geadviseerd wordt een erkende Volvo-werkplaats.

4.4.10. Oververhitting van motor en aandrijving



In bepaalde omstandigheden, bijv. bij een zware belasting op steile hellingen en in warm weer, bestaat een toegenomen gevaar voor oververhitting van motor en aandrijflijn – vooral bij het vervoer van een zware lading.

- Bij oververhitting is het motorvermogen mogelijk tijdelijk beperkt.
- Verwijder verstralers die voor de grille zitten tijdens ritten bij warm weer.
- Als de temperatuur in het koelsysteem van de motor te hoog oploopt, gaat een waarschuwingssymbool branden en verschijnt op het bestuurdersdisplay de melding **Stop veilig Motortemperatuur hoog**. Breng de auto in dat geval zo spoedig mogelijk tot stilstand en laat de motor enkele minuten stationair lopen, zodat deze kan afkoelen.
- Breng de auto tot stilstand en zet de motor af, als de melding **Zet motor af Motortemperatuur hoog** of **Zet motor af Laag peil koelvloeistof** verschijnt.
- Als de versnellingsbak oververhit raakt, wordt een ingebouwde veiligheidsfunctie geactiveerd. Er gaat een waarschuwingssymbool branden en het bestuurdersdisplay toont de melding **Verlaag snelheid om temperatuur te verlagen Transmissie heet** of **Stop veilig Transmissie heet Wacht op afkoeling**. Volg in dat geval het advies op en matig uw snelheid of breng de auto op een veilige plek tot stilstand om de motor enkele minuten stationair te laten draaien, zodat de versnellingsbak kan afkoelen.
- Bij oververhitting kan de airconditioning zichzelf tijdelijk uitschakelen.
- Na een zware rit moet u de motor niet meteen afzetten, maar nog enige tijd stationair laten draaien.

 **N.b.**

Het is normaal dat de koelventilator van de motor een tijdje werkt nadat de motor is uitgeschakeld.

Symbolen op het bestuurdersdisplay



Symbool	Betekenis
	Hoge motortemperatuur. Volg het gegeven advies op.
	Laag peil koelvloeistof. Volg het gegeven advies op.
	De versnellingsbak is heet/oververhit/wordt gekoeld. Volg het gegeven advies op.

4.4.11. Symbolen en meldingen voor versnellingsbak

Bij een eventuele storing in de versnellingsbak verschijnen er een symbool en een melding op het bestuurdersdisplay.

Belangrijk

Om schade aan onderdelen van de aandrijflijn te voorkomen wordt de bedrijfstemperatuur van de versnellingsbak gecontroleerd. Bij gevaar voor oververhitting gaat er een waarschuwingssymbool op het bestuurdersdisplay branden en verschijnt er een displaymelding – volg in dat geval het gegeven advies.

Symbool	Betekenis
	Er is een storing opgetreden in de versnellingsbak. Lees de melding op het bestuurdersdisplay.
	Versnellingsbak heeft of oververhit. Lees de melding op het bestuurdersdisplay.
	Tijdelijke storing in de aandrijflijn. Lees de melding op het bestuurdersdisplay.

4.5. Stembediening

4.5.1. Stembediening met Google Assistent

Het in de auto geïntegreerde Google Assistent maakt het mogelijk om met behulp van de stem een heleboel functies aan te sturen, zoals bijvoorbeeld het klimaatsysteem, Google Maps voor navigatie, de FM-radio* en de telefoon.



Wat is Google Assistent?

Google Assistent is een digitale assistent die het mogelijk maakt om met de stem diverse functies in de auto aan te sturen en om hulp te krijgen bij andere dingen, zoals het zoeken naar informatie, weerberichten, het gebruiken van de Google-agenda enz.

De assistent begrijpt natuurlijke spreektaal, wat wil zeggen dat u geen specifieke commando's hoeft te kennen om het systeem verschillende dingen te laten doen. U kunt in plaats daarvan vrij praten met het systeem, dat reageert met antwoorden op het verzoek of aangeeft niet te hebben begrepen wat er werd gezegd.

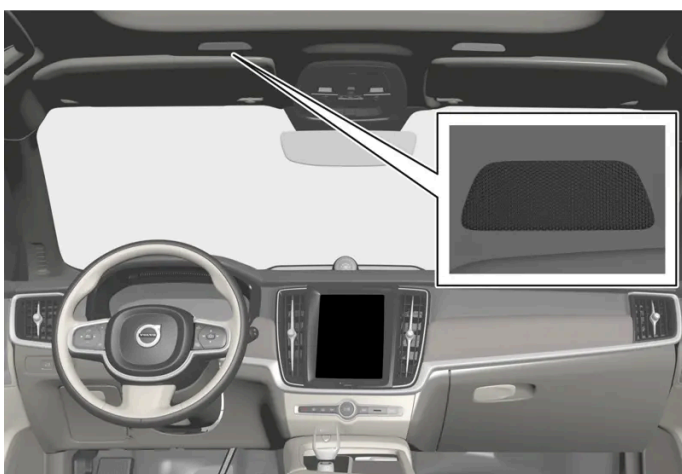

Microfoon van de stembediening

Wat kan er worden bestuurd via Google Assistent?

De inhoud van deze handleiding geeft de status van de gebruikershandleiding weer op het moment van drukken en is mogelijk niet volledig geldig in toekomstige gevallen. Raadpleeg voor meer informatie de eerste pagina voor de volledige disclaimer.

Naast het feit dat de assistent kan worden gevraagd om informatie op te zoeken via Google, om te zoeken naar weerberichten of te werken met de Google-agenda^[1] kan een aantal functies in de auto worden aangestuurd met behulp van de stem. Hierbij gaat het onder andere om:

- media
- FM-radio*
- telefoon en sms^[2]
- navigatie via Google Maps
- klimaatregeling

 **N.b.**

Een slechtere internetverbinding kan het aantal beschikbare functies beperken.

 **Waarschuwing**

Als bestuurder bent u er altijd verantwoordelijk voor dat u de auto op een veilige manier bestuurt en de geldende verkeersregels in acht neemt.

* Optie/accessoire.

^[1] Hiervoor is een internetverbinding nodig.

^[2] De dicteerfunctie voor sms werkt alleen voor telefoons met Android of iOS 13 of later.



4.5.2. Stembediening gebruiken

Google Assistent maakt het mogelijk om met de stem diverse functies in de auto te bedienen of bijvoorbeeld te vragen om andere informatie, zoals een weerbericht.



Google Assistent starten

Google Assistent kan op drie verschillende manieren worden gestart:

- Met de spraakopdracht "Ok Google" of "Hey Google"^[1]
- Een keer kort drukken op de stuurwielchakelaar voor stembediening 
- Drukken op de microfoon op het middendispley .

Het systeem laat zien dat het actief is en luistert via een kort geluidssignaal^[2] en een grafische bevestiging op het middendispley.

Voorbeelden van stembediening

Nadat het systeem is gestart, kunnen met vrije spraak verschillende dingen worden gevraagd. Hierna volgen enkele voorbeelden van het aansturen met de stem.

- "Navigeer naar huis" – Er verschijnt dan een routebeschrijving naar het adres dat in Maps is opgeslagen als thuisadres voor het Google-account waarmee er is ingelogd.
- "Lees mijn berichten voor" – Leest de tekstberichten voor die naar de telefoon zijn gestuurd.
- "Verhoog de temperatuur" – Verhoogt de temperatuur in de passagiersruimte.
- "Muziek afspelen" – Speelt muziek af in de gekozen media-app.

Als u bent ingelogd met een Google-account is de assistent meer aangepast aan uw persoonlijke situatie wanneer de auto een internetverbinding heeft. Zo is het bijvoorbeeld mogelijk om contacten te bellen die zijn opgeslagen op contacts.google.com of te vragen wat er op uw Google-agenda staat.

De inhoud van deze handleiding geeft de status van de gebruikershandleiding weer op het moment van drukken en is mogelijk niet volledig geldig in toekomstige gevallen. Raadpleeg voor meer informatie de eerste pagina voor de volledige disclaimer.

i N.b.

Google Assistent is nog niet in alle talen beschikbaar. Ga naar [support.google.com \[https://support.google.com/\]](https://support.google.com/) voor meer informatie over beschikbaar of om indien mogelijk een andere taal te proberen.

i N.b.

De bovenstaande instructies zijn algemeen en gelden voor externe leveranciers. De beschikbaarheid, bediening en functionaliteit kunnen worden gewijzigd of variëren.

[1] "Hey Google" werkt alleen in bepaalde talen.

[2] Als een spraakopdracht wordt gebruikt om het systeem te starten, is het geluidssignaal alleen hoorbaar als er een pauze wordt ingelast voordat er verder wordt gegaan met het verzoek.

4.6. Displays en bediening bij de bestuurder in auto's met het stuur links

In de overzichten wordt aangegeven waar displays en bedieningselementen dicht bij de bestuurder zitten.

Stuurwiel en instrumentenpaneel

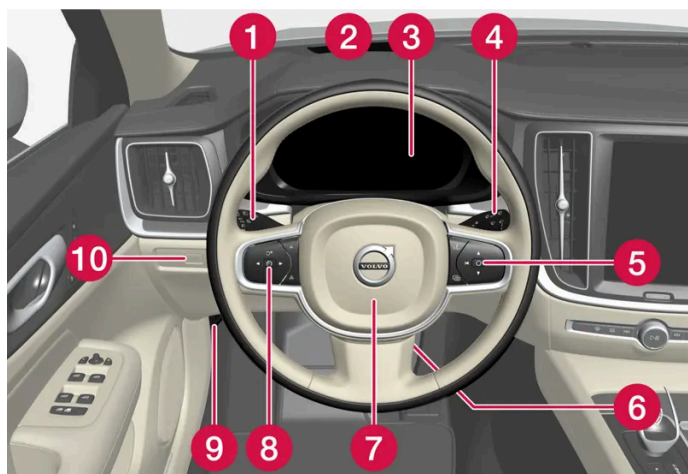



- 1** Stadslicht, dagrijlicht, dimlicht, groot licht, richtingaanwijzers, mistlampen vóór/bochtverlichting*, mistachterlicht, op nul zetten van dagtellers
- 2** Head-updisplay*
- 3** Bestuurdersdisplay
- 4** Wissers en sproeiers, regensensor*
- 5** Rechter stuurknoppenset
- 6** Stuurwielafstelling
- 7** Claxon

De inhoud van deze handleiding geeft de status van de gebruikershandleiding weer op het moment van drukken en is mogelijk niet volledig geldig in toekomstige gevallen. Raadpleeg voor meer informatie de eerste pagina voor de volledige disclaimer.

- 8 Linker knoppenet op het stuur
- 9 Motorkap openen
- 10 Kofferdeksel ontgrendelen/openen

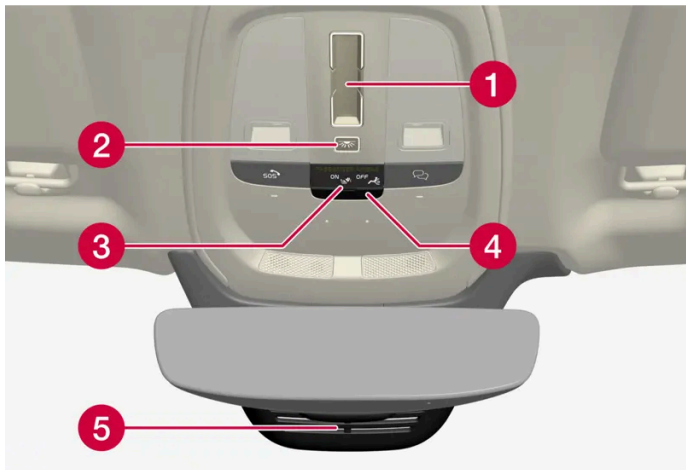
Plafondconsole



- 1 Panoramadak*
- 2 Leeslampjes en interieurverlichting voorin
- 3 Display in plafondconsole, -knop*
- 4 Klepje voor simkaart
- 5 Handmatige dimfunctie van achteruitkijkspiegel ^[1]

Midden- en tunnelconsole

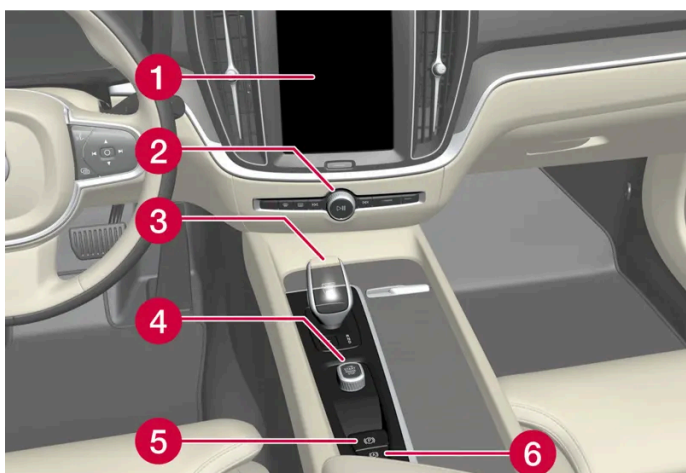

- 1 Middendisplay
- 2 Alarmlichten, ontwaseming, media
- 3 Schakelhendel/keuzehendel
- 4 Startknop
- 5 Parkeerrem
- 6 Automatische rem bij stilstand

Bestuurdersportier

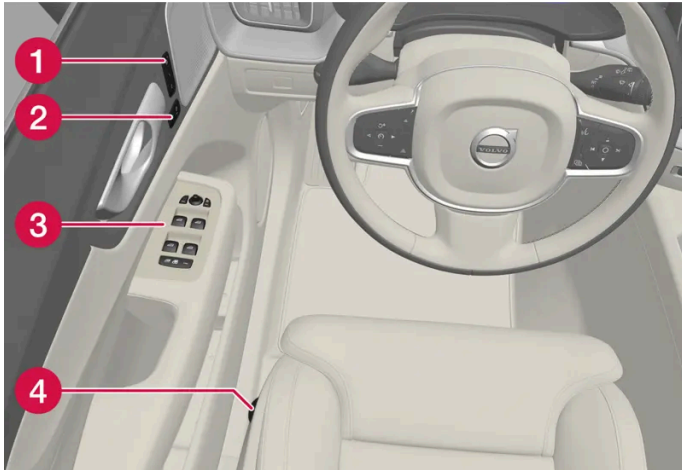

- 1 Geheugens voor instellingen van elektrisch bedienbare voorstoel*, buitenspiegels en head-updisplay*
- 2 Centrale vergrendeling
- 3 Elektrisch bedienbare ruiten, buitenspiegels en kinderslot*
- 4 Instelling van voorstoel

* Optie/accessoire.

[1] Op auto's met autodimfunctie is er geen bediening voor handmatig dimmen.

4.7. Displays en bediening bij de bestuurder in auto's met het stuur rechts

In de overzichten wordt aangegeven waar displays en bedieningselementen dicht bij de bestuurder zitten.

Stuurwiel en instrumentenpaneel

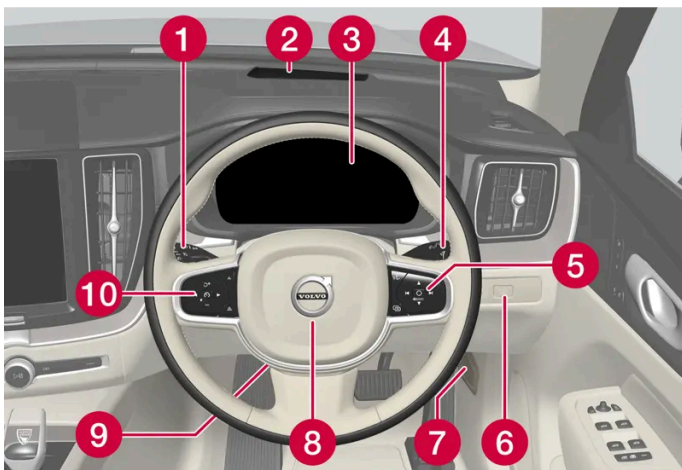



- 1 Stadslicht, dagrijlicht, dimlicht, groot licht, richtingaanwijzers, mistlampen vóór/bochtverlichting*, mistachterlicht, op nul zetten van dagtellers

De inhoud van deze handleiding geeft de status van de gebruikershandleiding weer op het moment van drukken en is mogelijk niet volledig geldig in toekomstige gevallen. Raadpleeg voor meer informatie de eerste pagina voor de volledige disclaimer.

- 2 Head-updisplay*
- 3 Bestuurdersdisplay
- 4 Wissers en sproeiers, regensensor*
- 5 Rechter stuurknoppenset
- 6 Kofferdeksel ontgrendelen/openen
- 7 Motorkap openen
- 8 Claxon
- 9 Stuurwielafstelling
- 10 Linker knoppenset op het stuur

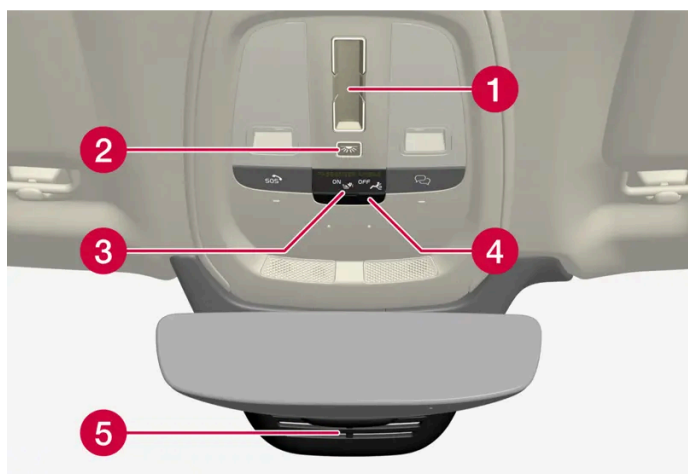
Plafondconsole



- 1 Panoramadak*
- 2 Leeslampjes en interieurverlichting voorin
- 3 Display in plafondconsole, -knop*
- 4 Klepje voor simkaart
- 5 Handmatige dimfunctie van achteruitkijkspiegel ^[1]

Midden- en tunnelconsole

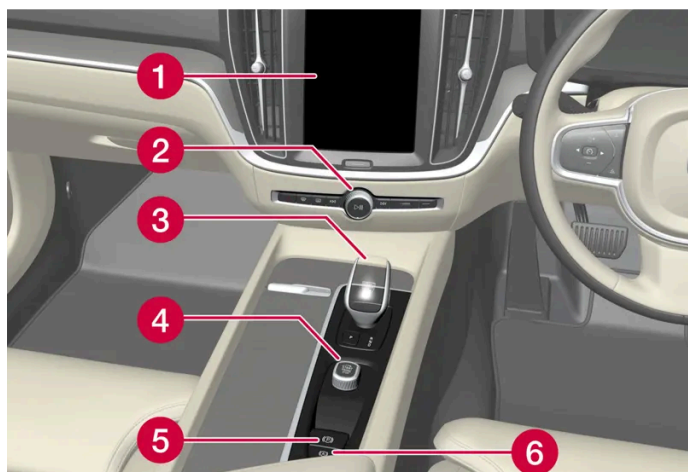

- 1 Middendisplay

De inhoud van deze handleiding geeft de status van de gebruikershandleiding weer op het moment van drukken en is mogelijk niet volledig geldig in toekomstige gevallen. Raadpleeg voor meer informatie de eerste pagina voor de volledige disclaimer.

- 2 Alarmlichten, ontwaseming, media
- 3 Schakelhendel/keuzehendel
- 4 Startknop
- 5 Parkeerrem
- 6 Automatische rem bij stilstand

Bestuurdersportier



- 1 Geheugens voor instellingen van elektrisch bedienbare voorstoel*, buitenspiegels en head-updisplay*
- 2 Centrale vergrendeling, buitenspiegels
- 3 Elektrisch bedienbare ruiten, elektrisch kinderslot*
- 4 Instelling van voorstoel

* Optie/accessoire.

[1] Op auto's met autodimfunctie is er geen bediening voor handmatig dimmen.

5. Verlichting

5.1. Buitenverlichting

5.1.1. Actieve bochtverlichting*

De actieve bochtverlichting is ontwikkeld om in bochten en op kruisingen extra verlichting te bieden. Een auto met led^[1]-koplampen* kan afhankelijk van het uitrustingsniveau van de auto zijn uitgerust met actieve bochtverlichting.

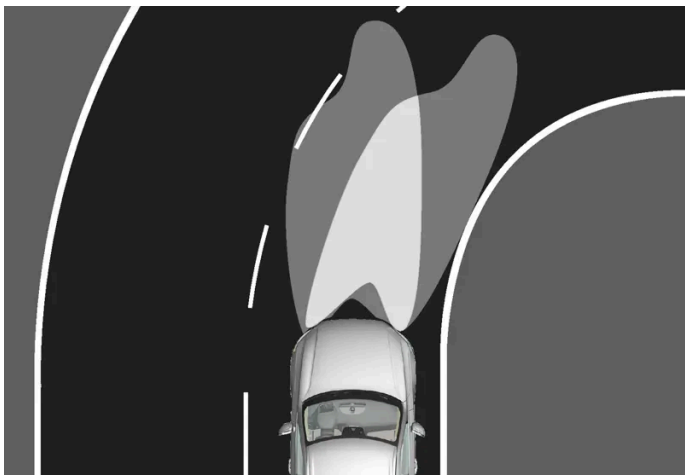

Lichtbundel zonder actieve bochtverlichting (links) resp. met (rechts).

De actieve bochtverlichting beweegt met het stuur mee voor extra verlichting in bochten en op kruisingen en kan op die manier uw zicht verbeteren.

Wanneer de functie een storing vertoont, brandt het symbool  op het middendisplay en verschijnt op hetzelfde middendisplay een verklarende tekst.

De actieve bochtverlichting wordt alleen ingeschakeld bij weinig daglicht of in het donker en als de draairing van de stuurhendel in de stand **AUTO** staat. De auto moet ook in beweging zijn met ingeschakeld dimlicht.

* Optie/accessoire.

^[1] Lichtdiode (Light Emitting Diode)

5.1.2. Automatisch groot licht

De inhoud van deze handleiding geeft de status van de gebruikershandleiding weer op het moment van drukken en is mogelijk niet volledig geldig in toekomstige gevallen. Raadpleeg voor meer informatie de eerste pagina voor de volledige disclaimer.



Het automatische groot licht maakt gebruik van de camerasensor in de bovenkant van de voorruit. De camerasensor registreert de koplampen van tegenliggers of de achterlichten van voorliggers en wisselt dan van groot licht naar dimlicht.



Het symbool  staat voor automatisch groot licht.

Het systeem kan starten bij ritten in het donker, wanneer de auto een rijsnelheid heeft van zo'n 20 km/h (12 mph) of hoger. Het systeem kan ook rekening houden met de straatverlichting. Wanneer de camerasensor niet langer de verlichting van een tegenligger of voorligger registreert, wordt na enkele seconden het groot licht weer ingeschakeld.

Automatisch groot licht activeren

Het automatisch groot licht is te activeren en deactiveren door de draaiing op de linker stuurhendel naar de stand  te draaien. De draaiing veert automatisch terug naar de stand **AUTO**. Wanneer automatisch groot licht geactiveerd is, licht het symbool  op het bestuurdersdisplay wit op. Wanneer het groot licht ontstoken is, brandt het symbool blauw.

Deactiveren van automatisch groot licht wanneer het groot licht aanstaat, leidt ertoe dat er direct wordt overgeschakeld op dimlicht.

Automatisch groot licht hoeft niet bij iedere start van de auto weer te worden geactiveerd.

Adaptief vermogen *

Het automatische groot licht heeft een adaptief vermogen^[1]. In tegenstelling tot wat er gebeurt bij de standaarddimfunctie blijft dat deel van de lichtbundel dat naast tegen- of voorliggers valt op grootlichtsterkte branden – alleen dat deel van de lichtbundel dat rechtstreeks op de tegenliggers/voorliggers gericht is, wordt gedimd.

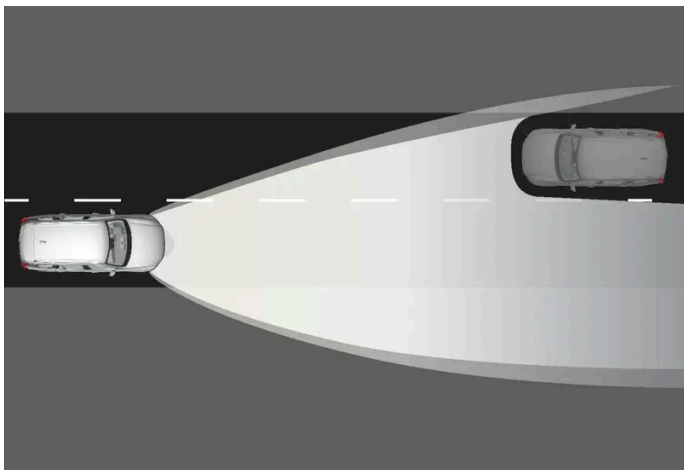

De inhoud van deze handleiding geeft de status van de gebruikershandleiding weer op het moment van drukken en is mogelijk niet volledig geldig in toekomstige gevallen. Raadpleeg voor meer informatie de eerste pagina voor de volledige disclaimer.

Adaptief vermogen: Dimlicht recht vooruit in de richting van tegenliggers, maar groot licht aan weerszijden van de tegenliggers.

Bij gedeeltelijk groot licht, dat wil zeggen zodra de lichtbundel iets sterker brandt dan het geval is bij dimlicht, brandt het symbool  op het bestuurdersdisplay blauw.

Op snelwegen of bij hoge snelheden kan het systeem overschakelen van de adaptieve naar de automatische functie.

Beperkingen van het automatisch groot licht

De camerasensor waar de functie gebruik van maakt kent beperkingen.



Als dit symbool samen met de melding **Actief groot licht Tijdelijk niet beschikbaar** op het bestuurdersdisplay verschijnt, moet u handmatig overschakelen tussen groot licht en dimlicht.



Hetzelfde geldt als dit symbool samen met de melding **Voorruitsensor afgedekt Zie gebruikershandleiding** verschijnt.

Automatisch groot licht is mogelijk tijdelijk niet beschikbaar, zoals in dichte mist of bij zware regenval. Wanneer automatisch groot licht weer beschikbaar is of als de voorruitsensoren niet langer geblokkeerd zijn, verdwijnt de melding en wordt automatisch groot licht weer geactiveerd.

Waarschuwing

Actief groot licht is een systeem dat u helpt om in ongunstige omstandigheden de optimale verlichting te kiezen.

Als bestuurder bent u echter altijd verplicht om handmatig te wisselen tussen groot licht en dimlicht, als dat gezien de verkeerssituatie en/of weersgesteldheid vereist is.

* Optie/accessoire.

^[1] Afhankelijk van het uitrustingsniveau van de auto.

5.1.3. Richtingaanwijzers gebruiken

De richtingaanwijzers van de auto zijn te bedienen met de linker stuurhendel. De richtingaanwijzers knipperen driemaal of blijven knipperen, afhankelijk van hoe ver u de hendel omhoog of omlaag beweegt.



Richtingaanwijzer.

Korte serie knippersignalen

➔ Haal de stuurhendel omhoog of omlaag naar de eerste stand en laat de hendel vervolgens los. De richtingaanwijzers lichten driemaal op.

i N.b.

Deze reeks automatische knippelingen is te onderbreken door de stuurhendel onmiddellijk in tegengestelde richting te bewegen.

Onafgebroken serie knippersignalen

➔ Haal de stuurhendel omhoog of omlaag naar de eindstand.

De hendel blijft in deze stand staan en is handmatig in de uitgangspositie terug te zetten of veert automatisch terug bij het terugdraaien van het stuurwiel.

i N.b.

Als het richtingaanwijzersymbool op het bestuurdersdisplay sneller knippert dan normaal – zie de melding op het bestuurdersdisplay.

5.1.4. Remlichten

De remlichten gaan automatisch branden, wanneer u remt.

De remlichten gaan branden wanneer het rempedaal wordt ingedrukt en wanneer de auto automatisch wordt geremd door een rijhulpsysteem.

De inhoud van deze handleiding geeft de status van de gebruikershandleiding weer op het moment van drukken en is mogelijk niet volledig geldig in toekomstige gevallen. Raadpleeg voor meer informatie de eerste pagina voor de volledige disclaimer.

5.1.5. Mistachterlicht

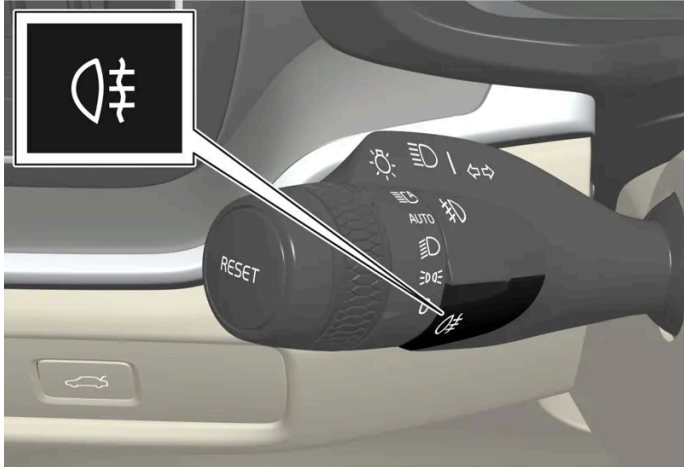

Omdat het mistachterlicht veel feller brandt dan de standaardachterlichten, moet u de verlichtingsfunctie alleen gebruiken bij een beperkt zicht door mist, sneeuw, rook of stof zodat achterliggers uw auto tijdig kunnen waarnemen.



Knop voor mistachterlicht.



Het mistachterlicht bestaat uit een lamp achter op de auto, aan de bestuurderszijde.

Het mistachterlicht is alleen in te schakelen in de volgende gevallen:

- contactslotstand II is actief en de draairing van de stuurhendel staat in stand AUTO of .
- contactslotstand II is actief en de draairing van de stuurhendel staat in stand  en de mistlampen zijn ingeschakeld.

Druk op de knop om het mistachterlicht in/uit te schakelen. Het symbool  brandt op het bestuurdersdisplay, wanneer het mistachterlicht brandt.

Het mistachterlicht dooft automatisch in de volgende gevallen:

- u schakelt de auto uit of u draait de draairing op de stuurhendel naar stand .
- de draairing op de stuurhendel staat in stand  en de mistlampen zijn gedoofd.

 **N.b.**

De voorschriften voor het gebruik van een mistachterlicht verschillen per land.



5.1.6. Mistlampen en bochtverlichting*

De mistlampen voor zijn bij ritten in de mist handmatig te activeren en worden tijdens het achteruitrijden automatisch ingeschakeld in combinatie met de achteruitrijlichten.

Als de auto is uitgerust met bochtverlichting* worden de mistlampen voor automatisch ingeschakeld bij weinig daglicht of in het donker om het gebied schuin voor de auto te verlichten.



Knop voor mistlampen voorzijde.

De mistlampen zijn in te schakelen, wanneer het elektrische systeem van de auto in contactslotstand II staat en de draairing van de stuurhendel in stand AUTO,  of  staat.

Tik op de knop om te activeren en deactiveren. Het symbool  brandt op het bestuurdersdisplay wanneer de mistlampen voor zijn ingeschakeld.

De mistlampen voor doven automatisch, wanneer u de auto uitschakelt of wanneer u de draairing op de stuurhendel naar stand **0** draait.

 **N.b.**

De voorschriften voor het gebruik van een mistlicht verschillen per land.

Bochtverlichting*

De mistlampen zijn mogelijk voorzien van de functie bochtverlichting, zodat de lampen bij een scherpe bocht tijdelijk met het stuurwiel meedraaien of in de richting die de richtingaanwijzers aangeven.

De functie wordt geactiveerd bij weinig daglicht of in het donker, wanneer de draairing van de stuurhendel in stand AUTO of  staat en de auto een rijsnelheid heeft lager dan zo'n 30 km/h (20 mph).

Ook tijdens het achteruitrijden gaat de bochtverlichting branden bij wijze van aanvulling op de achteruitrijlichten. Deze gaan uit als de auto weer vooruitrijdt.

* Optie/accessoire.

5.1.7. Dimlicht

Tijdens ritten met de draairing van de stuurhendel in stand **AUTO** wordt het dimlicht automatisch geactiveerd bij een zwakke verlichting overdag of in het donker, wanneer het elektrische systeem van de auto in contactslotstand II staat.



De draairing van de stuurhendel in stand **AUTO**.

Met de draairing op de stuurhendel in stand **AUTO** wordt het dimlicht ook automatisch geactiveerd in de volgende gevallen:

- u activeert de mistlampen voor*
- u activeert het mistachterlicht
- u activeert de mistlampen voor en het mistachterlicht

Met de draairing van de stuurhendel in stand **D** brandt altijd het dimlicht, wanneer het elektrische systeem van de auto in contactslotstand II staat.

Tunneldetectie

De auto detecteert dat hij een tunnel inrijdt en schakelt dan over van dagrijlicht op dimlicht.

Let erop dat de tunneldetectie alleen werkt, als de linker stuurhendel in stand **AUTO** gedraaid is.

* Optie/accessoire.

5.1.8. Groot licht gebruiken

Het groot licht is te bedienen met de linker stuurhendel. Het groot licht is de felste verlichtingsfunctie op de auto en dient tijdens ritten in het donker te worden gebruikt om het zicht te verbeteren, zolang u tegenliggers niet verblindt.

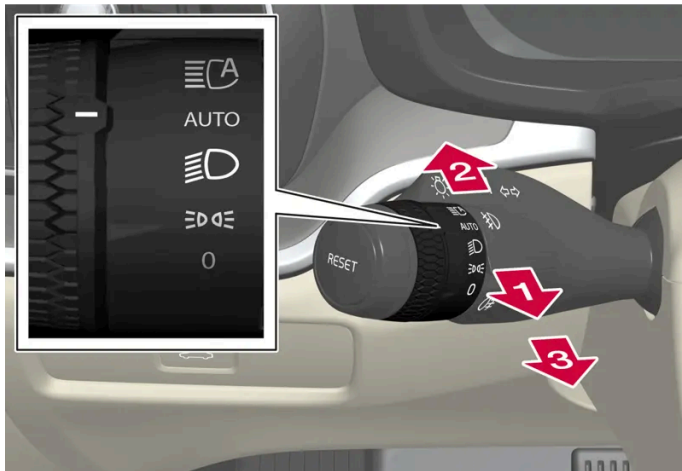

Stuurhendel met draairing.

Grootlichtsignalen

- ➔ Haal de stuurhendel naar achteren, naar de stand voor grootlichtsignalen. Het groot licht brandt totdat u de hendel loslaat.

Groot licht

- ➔ Het groot licht is te activeren met de draairing van de stuurhendel in stand **AUTO**^[1] of **☰**. Activeer het groot licht door de stuurhendel naar voren te duwen.
- ➔ U kunt de functie deactiveren door de stuurhendel naar achteren te halen.

i N.b.

Als het groot licht is ingeschakeld, kan dat worden uitgeschakeld door de stuurhendel naar achteren te bewegen naar de positie **➔** of **➔**.

Wanneer het groot licht ontstoken is, brandt het symbool **☰** op het bestuurdersdisplay.

^[1] Wanneer het dimlicht brandt.

5.1.9. Follow-Me-Home-verlichting gebruiken

Het is mogelijk om een deel van de buitenverlichting enige tijd ingeschakeld te houden en als Follow-Me-Home-verlichting dienst te laten doen na vergrendeling van de auto.

Om de functie in te schakelen:

- 1 Let erop dat de auto is uitgeschakeld.
 - 2 Breng de linker stuurhendel naar voren richting het dashboard en laat los.
 - 3 Stap uit de auto en vergrendel het portier.
- Het symbool  gaat branden op het bestuurdersdisplay om aan te geven dat de functie geactiveerd is en de buitenverlichting licht op: stadslichten voor/achterlichten, koplampen, kentekenplaatverlichting en buitengreepverlichting*.

De Follow-Me-Home-verlichting brandt ongeveer 60 seconden.

* Optie/accessoire.

5.1.10. Lichtbundel van koplampen aanpassen

De lichtbundel is aan te passen, wanneer u een auto voor rechtsrijdend verkeer wilt gebruiken voor linksrijdend verkeer en andersom. De functie past de lichtbundel van de koplampen aan om het risico van verblinding van tegenliggers te beperken.

Voor het aanpassen van de lichtbundel doet u het volgende:

- 1 Tik op  op het middendisplay.
- 2 Tik vervolgens op **Bedieningselementen**.
- 3 Kies **Verlichting** en activeer/deactiveer **Rechtsrijdend verkeer**/**Linksrijdend verkeer**.

5.1.11. Noodremlichten

De noodremlichten worden geactiveerd om achterliggers erop te attenderen dat u krachtig remt. Daarbij knipperen de remlichten in plaats van dat ze continu branden, zoals bij normaal remmen.

De noodremlichten worden geactiveerd bij krachtig remmen of als het ABS-systeem wordt geactiveerd bij hoge snelheden.

Nadat u afremt tot een geringe snelheid en het rempedaal loslaat, gaat het remlicht weer normaal werken en doven.

Tegelijkertijd worden de alarmlichten van de auto geactiveerd. Deze blijven knipperen totdat u weer versnelt naar een hogere snelheid of de alarmlichten van de auto uitschakelt.

De inhoud van deze handleiding geeft de status van de gebruikershandleiding weer op het moment van drukken en is mogelijk niet volledig geldig in toekomstige gevallen. Raadpleeg voor meer informatie de eerste pagina voor de volledige disclaimer.

5.1.12. Stadslichten voor/achterlichten

De stadslichten voor/achterlichten zijn te gebruiken om zichtbaar te blijven voor medeweggebruikers als de auto stilstaat of geparkeerd staat. Stadslichten voor/achterlichten zijn in te schakelen via de draairing van de stuurhendel.

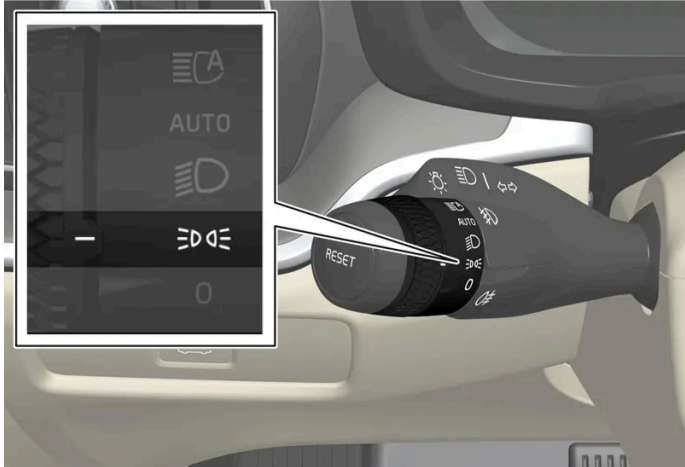

De draairing van de stuurhendel in de stand voor stadslichten voor/achterlichten.

Zet de draairing in stand  – de stadslichten voor/achterlichten gaan branden (ook de kentekenverlichting wordt ingeschakeld).

Als het elektrische systeem van de auto in contactslotstand II staat, brandt het dagrijlicht in plaats van de stadslichten vóór. Wanneer de draairing in deze stand staat, branden de achterlichten ongeacht de contactslotstand van het elektrische systeem van de auto.

Als u bij een ingeschakelde en stilstaande auto de draairing vanuit een willekeurige andere stand naar de stand voor de stadslichten voor/achterlichten  draait, branden de stadslichten voor/achterlichten in plaats van andere verlichting.

Wanneer u meer dan 30 seconden op een snelheid van maximaal 10 km/h (zo'n 6 mph) rijdt of als de rijsnelheid oploopt tot boven 10 km/h (zo'n 6 mph), gaat de dagrijverlichting branden. U dient dan over te schakelen op een andere stand dan .

Wanneer de achterklep wordt geopend als het buiten donker is, gaan de achterlichten branden (als ze al niet zijn ingeschakeld) om het achteropkomende verkeer te waarschuwen. Dat gebeurt altijd, ongeacht de stand van de draairing of de contactslotstand van het elektrische systeem van de auto.

Adaptieve achterlichtfunctie

Achterlichten hebben een adaptieve functie. Afhankelijk van het licht in de omgeving wordt de lichtsterkte van de achterlichten aangepast. Als het buiten licht is, gaan de achterlichten sterker branden om beter zichtbaar te zijn voor andere voertuigen. Om te voorkomen dat andere voertuigen verblind raken als het buiten donker is, gaan de achterlichten zwakker branden.

De adaptieve functie heeft geen effect op de kentekenplaatverlichting en de aanhangerverlichting.

5.1.13. Welkomstverlichting

De inhoud van deze handleiding geeft de status van de gebruikershandleiding weer op het moment van drukken en is mogelijk niet volledig geldig in toekomstige gevallen. Raadpleeg voor meer informatie de eerste pagina voor de volledige disclaimer.

De welkomstverlichting gaat branden als de auto wordt ontgrendeld.

Bij daglicht gaan de stadslichten voor/achterlichten, plafondverlichting, vloerverlichting en bagageruimteverlichting branden. Bij weinig daglicht of in het donker gaan de kentekenplaatverlichting en de buitengreepverlichting* branden met de omlaaggerichte lampjes.

De verlichting blijft ca. 2 minuten branden als er geen portier wordt geopend. Als er tijdens de activeringstijd een portier wordt geopend, zal de inschakelduur van de binnenverlichting en de buitengreepverlichting* worden verlengd.

De functie is te activeren en deactiveren via het middendisplay.

* Optie/accessoire.

5.1.14. Alarmlichten

De alarmlichten waarschuwen medeweggebruikers doordat alle richtingaanwijzers gelijktijdig knipperen. De functie is te gebruiken om te waarschuwen voor gevaarlijke verkeerssituaties.



Knop voor alarmlichten.

Druk op de knop om de alarmlichten te activeren.

De alarmlichten worden automatisch geactiveerd als er zo sterk met de auto wordt geremd dat de noodremlichten worden geactiveerd en de snelheid laag is. Nadat de noodremlichten zijn opgehouden met knipperen, gaan de alarmlichten knipperen en de alarmlichten worden automatisch gedeactiveerd, wanneer u weer wegrijdt of de desbetreffende knop indrukt.

Alarmlichten worden automatisch geactiveerd bij een aanrijding.

i N.b.

De regels voor het gebruik van alarmlichten kunnen per land variëren.

5.1.15. Dagrijlicht

De auto heeft sensoren die de lichtomstandigheden rondom registreren. De dagrijlichten kunnen alleen geactiveerd worden wanneer het elektrische systeem van de auto in contactslotstand II staat en de draairing van de stuurhendel in stand **0**,  of **AUTO** staat. In de stand **AUTO** schakelen de koplampen automatisch over op het dimlicht bij weinig daglicht of in het donker.



De draairing van de stuurhendel in stand **AUTO**.

Wanneer de draairing van de stuurhendel in stand **AUTO** staat, brandt het dagrijlicht (DRL ^[1]) wanneer de auto overdag rijdt. De auto schakelt automatisch over van dagrijlicht op dimlicht bij een zwakke verlichting overdag of in het donker. Overschakeling op dimlicht vindt ook automatisch plaats, als u de mistlampen voor */mistachterlichten activeert.

Waarschuwing

Dit is een stroombesparingsfunctie die niet in alle gevallen kan bepalen wanneer de omgevingsverlichting voldoende of onvoldoende is bij mist en regen bijvoorbeeld.

Als bestuurder bent u verplicht om de verlichting van de auto altijd af te stemmen op de heersende omstandigheden en de geldende verkeerswetgeving.

^[1] Daytime Running Lights

* Optie/accessoire.

5.1.16. Lampen van aanhangwagen controleren *

Controleer na het aankoppelen van een aanhangwagen vóór het vertrek of de lampen op de aanhangwagen werken.

Aanhangwagenverlichting controleren *

Automatische controle

Na aansluiting van een aanhangwagen is de werking van de aanhangwagenverlichting te controleren aan de hand van een automatische verlichtingscontrole. Dankzij deze controle kunt u voor vertrek nagaan of de aanhangwagenverlichting werkt.



- 1 Wanneer er een aanhangwagen aan de trekhaak is gekoppeld, verschijnt de melding **Contr. aanhangerlamp Lampcontrole uitvoeren?** op het bestuurdersdisplay.
- 2 Bevestig de melding door de O-knop van de rechter stuurknoppenset in te drukken.
 - > De lichtcontrole gaat van start.
- 3 Stap uit de auto om de werking van de verlichting te controleren.
 - > Alle lampen van de aanhangwagen gaan knipperen – daarna gaan de lampen één voor één branden.
- 4 Kijk of alle lampen op de aanhangwagen ook daadwerkelijk branden.
- 5 Na een poosje gaan alle lampen op de aanhangwagen weer knipperen.
 - > De controle is afgerond.

Mistachterlicht op de aanhangwagen

Bij aansluiting van een aanhangwagen gaat het mistachterlicht van de auto mogelijk niet branden. In dat geval neemt alleen het mistachterlicht op de aanhangwagen de functie over. Controleer daarom in deze gevallen bij activering van het mistachterlicht of de aanhangwagen is uitgerust met een mistachterlicht om de auto met aanhangwagen op een veilige manier te kunnen besturen.

Symbolen en meldingen op het bestuurdersdisplay

Als een of meer richtingaanwijzers of remlichten op de aanhangwagen kapot zijn, verschijnen op het bestuurdersdisplay een symbool en een melding. De overige verlichting op de aanhangwagen moet u vóór vertrek handmatig controleren.

Symbool	Melding
	Storing rechter richtingaanwijzer van aanhanger Storing linker richtingaanwijzer van aanhanger
	Storing in remlicht van aanhanger

Als een richtingaanwijzer op de aanhangwagen kapot is, knippert het richtingaanwijzersymbool op het bestuurdersdisplay bovendien sneller dan normaal.

* Optie/accessoire.

5.2. Binnenverlichting

De inhoud van deze handleiding geeft de status van de gebruikershandleiding weer op het moment van drukken en is mogelijk niet volledig geldig in toekomstige gevallen. Raadpleeg voor meer informatie de eerste pagina voor de volledige disclaimer.

5.2.1. Interieurverlichting

Het interieur is voorzien van verschillende soorten verlichting, zoals de binnenverlichting, de instelbare interieurverlichting en de leeslampjes.

Plafondverlichting voorin

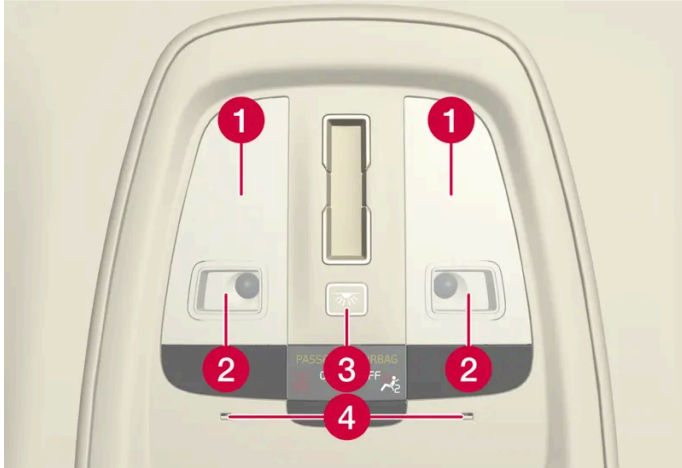

Verlichting en bediening in de plafondconsole.

- 1 Binnenverlichting
- 2 Leeslampje
- 3 Knop voor interieurverlichting en automatische interieurverlichting
- 4 Sfeerverlichting

Leeslampjes

De leeslampjes in de plafondconsole kunnen aan en uit worden gedaan door licht en kort op het betreffende leeslampje te drukken. De lichtsterkte is aan te passen door met uw vinger lang op het lampje te drukken.

Interieurverlichting

De vloerverlichting en binnenverlichting zijn in en uit te schakelen door de bijbehorende knop voor interieurverlichting op de plafondconsole kort in te drukken.

Automatische bediening voor interieurverlichting

De automatische bediening wordt geactiveerd en gedeactiveerd door de knop voor interieurverlichting ingedrukt te houden. Als de knop

- wit brandt, is de automatische bediening geactiveerd
- oranje brandt, is de automatische bediening gedeactiveerd.

Als de automatische bediening is geactiveerd, gaat de interieurverlichting branden op basis van het volgende schema.

De interieurverlichting gaat branden, wanneer

- de auto wordt ontgrendeld

De inhoud van deze handleiding geeft de status van de gebruikershandleiding weer op het moment van drukken en is mogelijk niet volledig geldig in toekomstige gevallen. Raadpleeg voor meer informatie de eerste pagina voor de volledige disclaimer.

- een zijportier wordt geopend.

De interieurverlichting dooft, wanneer

- de auto wordt vergrendeld
- de accubesparende stand wordt geactiveerd.

Plafondverlichting achterin

In het achterste deel van de auto zitten leeslampjes, die ook als binnenverlichting dienen.



Leeslampjes boven de achterbank.



In een auto met panoramadak* zitten de twee lampeenheden aan beide kanten van het plafond.

De leeslampjes zijn in en uit te schakelen door licht en kort op het lampje te drukken. De lichtsterkte is aan te passen door met uw vinger lang op het lampje te drukken.

Verlichting dashboardkastje

De verlichting in het dashboardkastje wordt in- en uitgeschakeld bij het openen en sluiten van de klep van het kastje.

Spiegelverlichting zonneklep*

De verlichting van de spiegel in de zonneklep wordt bij het openen en sluiten van het spiegelklepje in- en uitgeschakeld.

De inhoud van deze handleiding geeft de status van de gebruikershandleiding weer op het moment van drukken en is mogelijk niet volledig geldig in toekomstige gevallen. Raadpleeg voor meer informatie de eerste pagina voor de volledige disclaimer.

Grondverlichting*

De grondverlichting wordt in- of uitgeschakeld bij het openen of sluiten van het desbetreffende portier.

Kofferbakverlichting

De kofferbakverlichting wordt bij het openen en sluiten van de kofferklep automatisch in- of uitgeschakeld.

Interieurverlichting

Een aantal omgevende lichtbronnen in het interieur van de auto kan via het middendisplay worden aangepast.

Verlichting in portiervakken

De verlichting in de opbergvakken van portieren gaat branden bij ontgrendeling van de auto en dooft bij vergrendeling. De lichtsterkte kan via het middendisplay fijn worden afgesteld.

Verlichting in voorste bekerhouder van tunnelconsole*

De verlichting van de bekerhouder voorin gaat branden bij ontgrendeling van de auto en dooft bij vergrendeling. De lichtsterkte kan via het middendisplay fijn worden afgesteld.

* Optie/accessoire.

5.2.2. Interieurverlichting aanpassen

Afhankelijk van de contactslotstand gaat de interieurverlichting op een bepaalde manier branden. De binnenverlichting kan via het middendisplay worden aangepast.

Interieurverlichting aanpassen via het middendisplay

- 1 Tik op  op het middendisplay.
- 2 Tik vervolgens op **Bedieningselementen**.
- 3 Pas de gewenste instelling voor interieurverlichting aan.

5.3. Verlichtingsfuncties aanpassen via het middendisplay

Via het middendisplay zijn verlichtingsfuncties te activeren en aan te passen.

De inhoud van deze handleiding geeft de status van de gebruikershandleiding weer op het moment van drukken en is mogelijk niet volledig geldig in toekomstige gevallen. Raadpleeg voor meer informatie de eerste pagina voor de volledige disclaimer.

- 1 Tik op  op het middendisplay.
- 2 Tik vervolgens op **Bedieningselementen**.
- 3 Pas de gewenste functie voor interieur- of exterieure verlichting aan.

5.4. Verlichtingsbediening

Met de verschillende knoppen op het bedieningspaneel voor de verlichting kunt u de buiten- en binnenverlichting regelen. Met de linker stuurhendel kunt u de buitenverlichting inschakelen en aanpassen. Via het middendisplay kunt u de buiten- en binnenverlichting inschakelen en aanpassen.







Exterieurverlichting



Draairing op linker stuurhendel.

Wanneer het elektrische systeem van de auto in contactslotstand II staat, gelden de volgende functies in de verschillende standen van de draairing:

Stand	Betekenis
	Dagrijlicht. Grootlichtsignalering mogelijk.
	Dagrijlicht en stadslichten voor/achterlichten. Stadslichten voor/achterlichten, wanneer de auto geparkeerd staat. ^[1] Grootlichtsignalering mogelijk.
	Dimlicht en stadslichten voor/achterlichten. Groot licht is te activeren. Grootlichtsignalering mogelijk.
AUTO	Dagrijlicht voor en stadslichten achter bij daglicht. Dimlicht en stadslichten voor/achterlichten bij weinig daglicht of donker of wanneer de mistlampen voor* en/of het mistachterlicht geactiveerd zijn. Het automatisch groot licht is te activeren. U kunt het groot licht inschakelen, wanneer u het dimlicht voert. Grootlichtsignalering mogelijk.
	Automatisch groot licht aan/uit.

Volvo adviseert om stand **AUTO** te gebruiken als er met de auto wordt gereden.

Waarschuwing

Het verlichtingssysteem van de auto kan niet in elke situatie bepalen of het daglicht te zwak of sterk genoeg is, bijv. bij mist en regen.

Als bestuurder bent u verplicht om de verlichting van de auto altijd af te stemmen op de heersende omstandigheden en de geldende verkeerswetgeving.

N.b.

Bij de externe verlichting zoals de koplampen en achterlichten kan tijdelijk condens optreden aan de binnenkant van het lampglas. Dit is een natuurlijk verschijnsel en alle externe verlichting is erop gebouwd om dit zoveel mogelijk te voorkomen. Condens verdwijnt normaal uit het lamphuis wanneer de lamp enige tijd heeft gebrand.

De inhoud van deze handleiding geeft de status van de gebruikershandleiding weer op het moment van drukken en is mogelijk niet volledig geldig in toekomstige gevallen. Raadpleeg voor meer informatie de eerste pagina voor de volledige disclaimer.

Buiten- en binnenverlichting

Op het middendisplay kunt u de buiten- en binnenverlichting aanpassen.

[1] Als u bij een ingeschakelde en stilstaande auto de draairing vanuit een willekeurige andere stand naar de stand  draait, branden de stadslichten voor/achterlichten in plaats van andere verlichting.

* Optie/accessoire.

6. Ruiten, glaswerk en spiegels

6.1. Spiegels

6.1.1. HomeLink® *

HomeLink®^{[1] [2]} is een programmeerbare afstandsbediening die geïntegreerd is in het elektrische systeem van de auto.

Deze kan maximaal drie verschillende apparaten op afstand besturen, bijv. de garagedeuropener of het alarm-systeem, en vervangt zo de afstandsbedieningen hiervan.

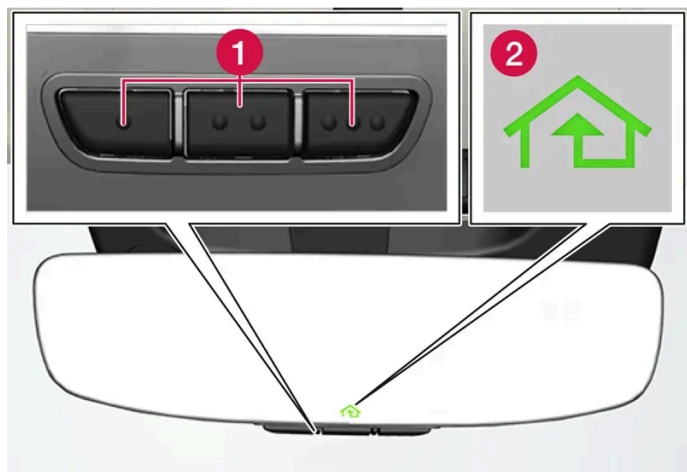

De afbeelding is schematisch, zodat de uitvoering kan variëren.

- 1 Programmeerbare knoppen
- 2 Controlelampje

HomeLink® is ingebouwd in de achteruitkijkspiegel en bestaat uit drie programmeerbare knoppen en een controlelampje in het spiegelglas.

i N.b.

Bewaar de originele afstandsbedieningen voor herprogrammering in de toekomst (bijv. bij een overstap naar andere auto of voor gebruik in een ander voertuig).

Bij verkoop van de auto wordt ook geadviseerd om de programmering van de knoppen te wissen.

Meer informatie

Ga naar homelink.com of bel 00 8000 466 354 65 (of het betaalnummer +49 6838 907 277)^[3].

De inhoud van deze handleiding geeft de status van de gebruikershandleiding weer op het moment van drukken en is mogelijk niet volledig geldig in toekomstige gevallen. Raadpleeg voor meer informatie de eerste pagina voor de volledige disclaimer.

* Optie/accessoire.

^[1] Geldt voor bepaalde markten.

^[2] HomeLink en het symbool met het HomeLink-huis zijn geregistreerde handelsmerken van Gentex Corporation.

^[3] Let erop dat de gratis hulplijn afhankelijk van de provider mogelijk niet beschikbaar is.

6.1.2. Achteruitkijkspiegel en buitenspiegels

De achteruitkijkspiegel en de buitenspiegels dienen om u een beter zicht naar achteren te geven.

Achteruitkijkspiegel

De achteruitkijkspiegel is voorzien van HomeLink* en autodimfunctie*.

De achteruitkijkspiegel is te verstellen door deze handmatig in een bepaalde stand te kantelen.

Buitenspiegels



Waarschuwing

Beide spiegels zijn gebogen voor optimaal zicht. Voorwerpen kunnen verder weg lijken dan ze in werkelijkheid zijn.

Stel de stand van de buitenspiegels bij met het hendeltje op het bedieningspaneel van het bestuurdersportier.

U beschikt tevens over meerdere automatische instellingen die te koppelen zijn aan de geheugenfunctie van de elektrisch bedienbare bestuurdersstoel*.

* Optie/accessoire.

6.1.3. Kanteling van buitenspiegels afstellen

Voor optimaal zicht naar achteren moet u de buitenspiegels verstellen.

U beschikt over meerdere automatische instellingen die tevens te koppelen zijn aan de geheugenfunctie van de elektrisch bedienbare bestuurdersstoel*.

Bedieningsknoppen voor buitenspiegels gebruiken

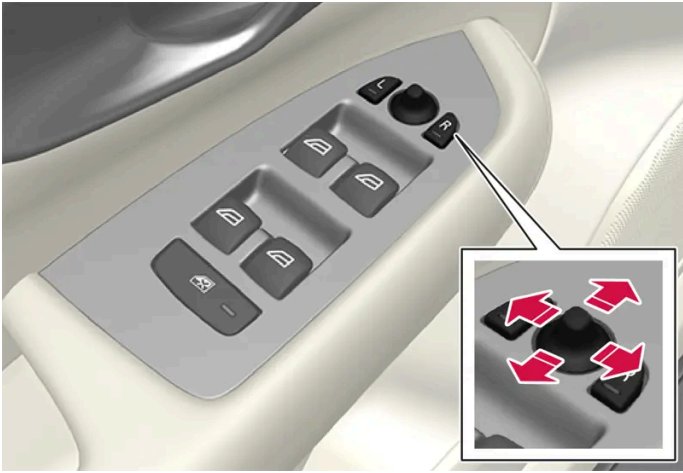

Bedieningsknoppen voor buitenspiegels.

Stel de stand van de buitenspiegels bij met het hendeltje op het bedieningspaneel van het bestuurdersportier. De auto moet minimaal in de gebruiksstand Comfort staan.

- 1 Druk op de knop L voor de buitenspiegel links of op R voor de buitenspiegel rechts. Het lampje in de knop brandt.
- 2 U kunt de stand afstellen met het hendeltje in het midden.
- 3 Druk opnieuw op knop L of R. Het lampje mag niet langer branden.

Elektrische buitenspiegels inklappen *

U kunt de buitenspiegels inklappen bij het parkeren en als u op smalle wegen rijdt.

- 1 Druk de knoppen L en R tegelijkertijd in.
- 2 Laat ze na ongeveer 1 seconde los. De spiegels stoppen automatisch, als ze volledig zijn ingeklapt.

Klap de spiegels uit door de knoppen L en R tegelijkertijd in te drukken. De spiegels stoppen automatisch in de uitgeklapte stand met de vorige instelling.

Automatische inklapfunctie bij vergrendelen *

De buitenspiegels worden automatisch in- en uitgeklapd bij het vergrendelen/ontgrendelen van de auto met de sleutel. De functie kan worden uitgeschakeld via het middendispley.

 **N.b.**

Als u de spiegels handmatig met de knoppen L en R inklapt en de auto vervolgens vergrendelt, worden de spiegels niet automatisch uitgeklappt wanneer u de auto ontgrendelt. Dit geldt ook als deze instelling is verricht. Het uitklappen moet handmatig gebeuren met de knoppen L en R.

In neutrale stand terugzetten

Een spiegel waarvan de stand is veranderd door oorzaken van buitenaf, bijvoorbeeld doordat hij is vastgevroren in ingeklapte stand en handmatig is uitgeklappt, moet elektrisch worden teruggezet naar zijn oorspronkelijke stand. Anders werkt het elektrisch in-/uitklappen* niet correct.

- 1 Klap de spiegels in door de knoppen L en R tegelijkertijd in te drukken.
- 2 Klap ze weer uit door de knoppen L en R tegelijkertijd in te drukken.
- 3 Herhaal de bovenstaande procedure zo nodig.

De spiegels worden teruggezet naar de neutrale stand en elektrisch in- en uitklappen werkt weer.

Kantelen bij parkeren^[1]

De buitenspiegels zijn omlaag te kantelen zodat u bijvoorbeeld tijdens het parkeren de kant van de weg kunt zien.

- 1 Schakel de achteruitversnelling in en druk op de knop L of R.

Let erop dat de knop 2 keer moet worden ingedrukt. Wanneer de buitenspiegel omlaaggekanteld is, knippert de knop. Als u uit de achteruitversnelling schakelt, gaat de buitenspiegel automatisch naar zijn oorspronkelijke stand terug.

Automatisch kantelen bij parkeren^[1]

Dankzij deze instelling kantelen de buitenspiegels automatisch omlaag bij inschakeling van de achteruitversnelling. De omlaaggekantelde stand is vooraf ingesteld en valt niet aan te passen.

- 1 Tik op  op het middendisplay.
- 2 Druk op **Bedieningselementen**.
- 3 Selecteer de gewenste instelling onder **Buitenspiegels kantelen bij achteruit**.

Het is mogelijk om de buitenspiegels direct terug te laten keren naar de oorspronkelijke stand door 2 keer op de knop L of R te drukken.

De inhoud van deze handleiding geeft de status van de gebruikershandleiding weer op het moment van drukken en is mogelijk niet volledig geldig in toekomstige gevallen. Raadpleeg voor meer informatie de eerste pagina voor de volledige disclaimer.

* Optie/accessoire.

[1] Alleen in combinatie met een elektrisch bedienbare stoel met geheugenknoppen*.

6.1.4. Dimfunctie van spiegels aanpassen

Fel licht van achteren kan hinderlijke reflecties in de spiegels veroorzaken en u verblinden. Activeer de dimstand, wanneer u de verlichting van achterliggers als hinderlijk ervaart.

Handmatige dimfunctie

De achteruitkijkspiegel is te dimmen met een knopje aan de onderzijde van de spiegel.



1 Hendeltje voor handmatige dimfunctie.

- 1 Activeer de dimfunctie door het hendeltje naar u toe te halen.
- 2 Deactiveer de dimfunctie door het hendeltje naar de voorruit toe te duwen.

In auto's met bedieningselementen voor handmatige dimfunctie is geen autodimfunctie* mogelijk.

Autodimfunctie*

Als er van achteren een fel licht komt, worden de spiegels automatisch gedimd als het buiten donker is of als het licht beperkt is, bijvoorbeeld bij het rijden in tunnels.

De autodimfunctie kan op het middendisplay zo worden ingesteld dat deze tijdens het rijden wel of niet actief is.

- 1 Tik op  op het middendisplay.

De inhoud van deze handleiding geeft de status van de gebruikershandleiding weer op het moment van drukken en is mogelijk niet volledig geldig in toekomstige gevallen. Raadpleeg voor meer informatie de eerste pagina voor de volledige disclaimer.

- 2 Druk op **Bedieningselementen**.
- 3 Selecteer de gewenste instelling onder **Automatisch dimmen van spiegels**.

Met behulp van lichtsensoren in de achteruitkijkspiegel wordt de dimfunctie automatisch afgesteld.

i **N.b.**

Als de sensoren door bijvoorbeeld parkeervergunningen, transponders, zonnekleppen of voorwerpen op de achterbank of de hoedenplank dusdanig worden gehinderd dat er geen licht op de sensoren valt, gelden er beperkingen voor de autodimfunctie van de achteruitkijkspiegel en buitenspiegels.

* Optie/accessoire.

6.1.5. Opgeslagen stand voor stoel, buitenspiegels en head-updisplay gebruiken *

Als de standen voor de elektrisch bedienbare* stoel, de buitenspiegels en het head-updisplay* zijn opgeslagen, zijn deze te activeren via de geheugenknoppen. [\[1\]](#)

Stoel in vastgelegde stand zetten

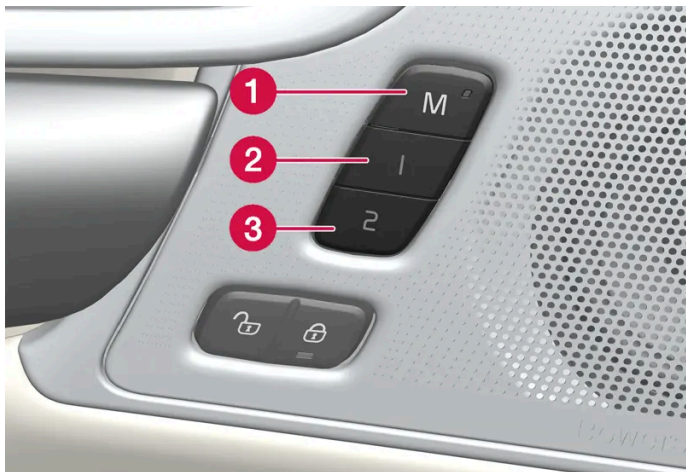

De vastgelegde standen zijn altijd op te roepen, of het voorportier nu open- of dichtstaat:

Geopend voorportier

- 1 Druk eenmaal kort op een van de geheugenknoppen 1 (2) of 2 (3). De elektrisch bedienbare stoel, de buitenspiegels en het head-updisplay komen in beweging en nemen de standen in die onder de ingedrukte geheugenknop zijn vastgelegd.

Gesloten voorportier

- 1 Houd een van de geheugenknoppen 1 (2) of 2 (3) ingedrukt, totdat de stoel, de buitenspiegels en het head-updisplay de standen innemen die onder de desbetreffende geheugenknop zijn vastgelegd.

Bij het loslaten van de geheugenknop komen de stoel, de buitenspiegels en de head-updisplay tot stilstand.

Waarschuwing

- Omdat de voorstoelen ook bij een uitgeschakeld contact te verstellen zijn, moet u kinderen nooit alleen in de auto achterlaten.
- De beweging van de stoel is op ieder moment te stoppen door bediening van een van de andere knoppen voor stoelverstelling.
- Verstel de stoel nooit tijdens het rijden.
- Zorg dat er bij het verstellen niets onder de stoelen ligt.

* Optie/accessoire.

[1] De laatste stand wordt ook automatisch opgeslagen in het actieve gebruikersprofiel en wordt de volgende keer dat dat profiel wordt gebruikt weer ingesteld.

De inhoud van deze handleiding geeft de status van de gebruikershandleiding weer op het moment van drukken en is mogelijk niet volledig geldig in toekomstige gevallen. Raadpleeg voor meer informatie de eerste pagina voor de volledige disclaimer.

6.1.6. Stand opslaan voor stoel, buitenspiegels en head-updisplay*

De standen van de elektrisch bedienbare* stoel, buitenspiegels en het head-updisplay* zijn op te slaan onder de geheugenknoppen. ^[1]

Sla twee verschillende standen op voor de elektrisch bedienbare* stoel, de buitenspiegels en het head-updisplay* via de geheugenknoppen. De knoppen zitten aan de binnenzijde van een van de voorportieren of beide*.

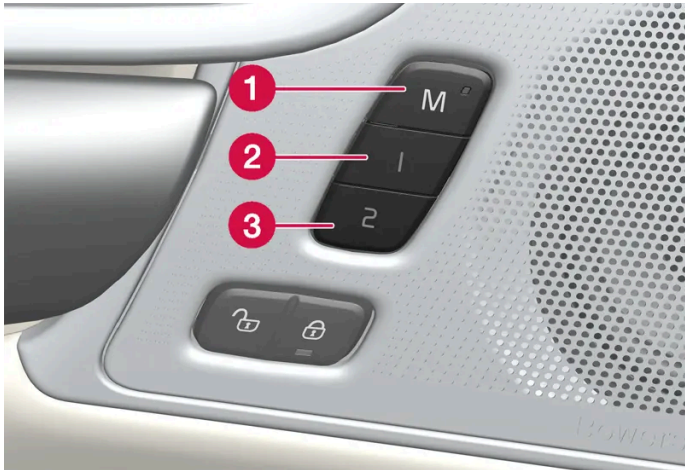

- 1 Knop **M** voor vastlegging van de instellingsset.
- 2 Geheugenknop 1.
- 3 Geheugenknop 2.

Stand opslaan

- 1 Zet de stoel, buitenspiegels en het head-updisplay in de gewenste stand.
- 2 Houd de M-knop ingedrukt. Het controlelampje in de knop brandt.
- 3 Druk binnen drie seconden op de knop 1 of 2 en houd deze ingedrukt.
 - Wanneer de stand is opgeslagen onder de geheugenknop van uw keuze, klinkt er een geluidssignaal en dooft het controlelampje in de knop M.

Als u niet binnen drie seconden een van de geheugenknoppen indrukt, dooft het controlelampje in de knop M en worden de standen niet vastgelegd.

U moet de stoel, de buitenspiegels of het head-updisplay opnieuw verstellen voordat u een nieuwe stand in een geheugen kunt opslaan.

 **N.b.**

De opgeslagen posities worden in het actieve profiel opgeslagen.

* Optie/accessoire.

^[1] De huidige stand wordt ook automatisch in het actieve gebruikersprofiel opgeslagen.

6.1.7. Elektrische achterrait- en buitenspiegelverwarming activeren en deactiveren

De elektrische achterrait- en buitenspiegelverwarming dient om de ruiten en buitenspiegels snel van condens en ijs te ontdoen.

Elektrische achterrait- en buitenspiegelverwarming activeren en deactiveren vanaf middenconsole

Op de middenconsole zit een fysieke knop waarmee u de elektrische achterrait- en buitenspiegelverwarming direct kunt bedienen.



Fysieke knop op de middenconsole.

- 1 Druk op de knop.
 - De elektrische achterrait- en buitenspiegelverwarming worden geactiveerd/gedeactiveerd en de knop gaat branden/dooft.

Elektrische achterrait- en buitenspiegelverwarming activeren en deactiveren vanaf middendispley

1 Open het klimaatveld op het middendispley door op de temperatuurknop onderaan in het midden van het middendispley te drukken.



Druk op de knop voor elektrische achterraut- en buitenspiegelverwarming.

➤ De elektrische achterraut- en buitenspiegelverwarming worden geactiveerd/gedeactiveerd en de knop gaat branden/dooft.

6.1.8. Automatische inschakeling van elektrische achterraut- en buitenspiegelverwarming activeren en deactiveren

De elektrische achterraut- en buitenspiegelverwarming dient om de ruiten en buitenspiegels snel van condens en ijs te ontdoen.

Er kan worden ingesteld of het automatisch starten van de elektrische achterraut- en buitenspiegelverwarming moet worden geactiveerd/gedeactiveerd wanneer de bestuurder in de auto gaat zitten bij starten van de motor.^[1] Als het automatisch starten geactiveerd is, zal de elektrische verwarming starten als er risico bestaat voor ijs of condens op de ruit. De elektrische verwarming wordt automatisch uitgeschakeld, wanneer de ruit warm genoeg is en het ijs of de condens is verdwenen.

- 1 Open het klimaatveld op het middendispley door op de temperatuurknop onderaan in het midden van het middendispley te drukken.
- 2 Druk op ...
- 3 Kies de gewenste instelling onder **Automatisch ontwasemen achterraut** om automatische inschakeling van elektrische achterraut- en buitenspiegelverwarming te activeren/deactiveren.

^[1] Gebruiksstand Rijden

6.2. Voorruit en achterraut

6.2.1. Beschadigde voorruit

Het is belangrijk om een beschadigde voorruit zo snel mogelijk te laten repareren. Kleinere schades door bijv. steenslag kunnen vaak worden gerepareerd zonder de hele voorruit te vervangen. Volvo adviseert om bij een beschadigde voorruit contact op te nemen met een erkende Volvo-werkplaats.

Kleine glasschades

Indien mogelijk de schade binnen 24 uur repareren om te voorkomen dat deze erger wordt. Bij een kleine beschadiging aan de voorruit kan een steenslagsticker het beschadigde gebied beschermen tegen stof en vuil totdat deze gerepareerd is.

Grote glasschades

Bij grote beschadigingen aan de voorruit moet de hele ruit worden vervangen.

Waarschuwing

Rijd niet met de auto als de voorruit erg beschadigd is. De schade kan snel verergeren, het zicht van de bestuurder verslechteren en verhinderen dat er op een veilige manier met de auto wordt gereden.

Voornit vervangen

Het is belangrijk dat de nieuwe voorruit en de installatie ervan voldoen aan de specificaties van Volvo op het gebied van veiligheid en compatibiliteit met de autofuncties. Volvo adviseert gebruik te maken van een erkende Volvo-werkplaats voor het vervangen van de voorruit.

Voornit met head-updisplay vervangen*

De voorruit in auto's met head-updisplay is speciaal geconstrueerd om het geprojecteerde beeld te kunnen tonen. Bij vervanging van de voorruit moet het juiste type glas worden gebruikt, zodat het head-updisplay werkt.

* Optie/accessoire.

6.2.2. Wisserbladen en sproeiervloeistof

De wissers en de sproeiervloeistof hebben tot taak om het zicht en de reikwijdte van de koplampen te verbeteren.

De wisserbladen worden* automatisch verwarmd bij kou om de wintereigenschappen te verbeteren en om te voorkomen dat de sproeiervloeistof bevroert.

Wanneer er nog zo'n 1 liter (1 qt) sproeiervloeistof in het reservoir zit, verschijnt er een melding op het display dat er sproeiervloeistof moet worden bijgevuld.

* Optie/accessoire.

6.2.3. Regensensor gebruiken

De regensensor registreert de hoeveelheid regen op de voorruit en schakelt automatisch de voorruitwissers in. De gevoeligheid van de regensensor is af te stellen met het duimwiel op de rechter stuurhendel.

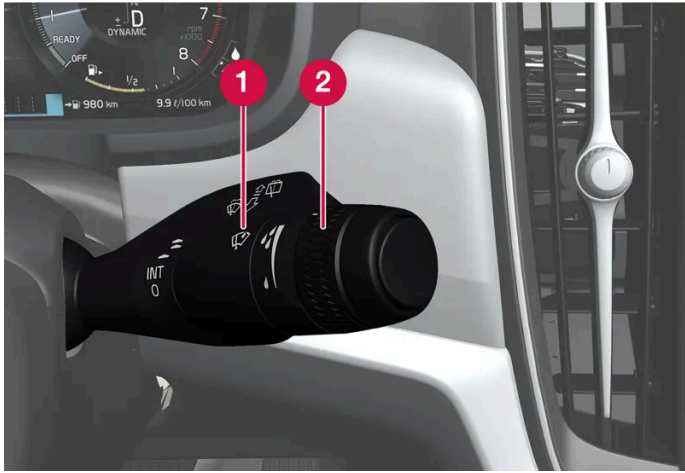

Rechter stuurhendel.

- 1 Regensorknop
- 2 Duimwiel gevoeligheid regensensor/snelheid ruitenwissers

Wanneer de regensensor actief is, verschijnt het regensensorsymbool  op het bestuurdersdisplay.

De regensensor is automatisch aan of uit als de auto wordt gestart, afhankelijk van de stand voor de regensensor bij uitschakeling van de auto.

Regensensor activeren

Om de regensensor te kunnen activeren, moeten de ruitenwissers in stand 0 staan of in de stand voor een enkele wisslag.

Activeer de regensensor door op de regensorknop  te drukken.

Haal de hendel omlaag om de wissers een extra wisslag te laten maken.

Draai het duimwiel omhoog voor een grotere gevoeligheid en omlaag voor een lagere gevoeligheid. De wissers maken een extra slag, als u het duimwiel omhoogdraait.

Regensensor deactiveren

Deactiveer de regensensor met een druk op de regensorknop  of haal de hendel omhoog voor een ander wisprogramma.

De regensensor wordt automatisch gedeactiveerd wanneer de auto is uitgeschakeld.

De regensensor wordt automatisch gedeactiveerd, wanneer u de wisserarmen in de servicestand zet. De regensensor wordt opnieuw geactiveerd, wanneer de wisserarmen niet meer in de servicestand staan.

Belangrijk

In de wasstraat kunnen de ruitenwissers van de voorruit starten en beschadigd raken. Schakel de regensensor uit voordat de auto wordt gewassen. Het symbool op het bestuurdersdisplay dooft.

6.2.4. Voorruit- en koplampsproeiers gebruiken

De voorruit- en koplampsproeiers hebben tot taak om de voorruit en koplampen te reinigen. Via de rechter stuurhendel zijn de voorruit- en koplampsproeiers te starten.

Ruiten- en koplampsproeiers starten



Sproeifunctie, rechter stuurhendel.

- 1 U activeert de voorruit- en koplampsproeiers door de rechter stuurhendel naar het stuurwiel toe te trekken.
 - Nadat u de hendel hebt losgelaten maken de voorruitwissers nog enkele slagen.

! Belangrijk

Activeer de sproeiers niet bij bevriezing of bij een leeg sproeiervloeistofreservoir, omdat de pomp anders schade kan oplopen.

Koplampsproeiers*

Bij activering van de sproeibeurt van de voorruit worden ook de koplampen automatisch schoongemaakt volgens een vastgelegd interval als de koplampen zijn ingeschakeld.

Gereduceerde sproeifunctie

Wanneer er nog ca. 1 liter (1 qt) sproeiervloeistof in het reservoir zit en op het bestuurdersdisplay de melding Sproeiervloeistof Vul bij Sproeiervloeistofpeil te laag verschijnt in combinatie met het symbool , worden de koplampen niet langer schoongesproeid. Dit omdat de sproeifunctie van de voorruit en een goed zicht door de voorruit de voorrang hebben. De koplampen worden alleen schoongesproeid als het groot licht of dimlicht is ingeschakeld.

* Optie/accessoire.

De inhoud van deze handleiding geeft de status van de gebruikershandleiding weer op het moment van drukken en is mogelijk niet volledig geldig in toekomstige gevallen. Raadpleeg voor meer informatie de eerste pagina voor de volledige disclaimer.

6.2.5. Voorspuitwissers gebruiken

De voorspuitwissers hebben tot taak om de voorspuit te reinigen. Met de rechter stuurhendel zijn verschillende instellingen voor de ruitenwissers mogelijk.

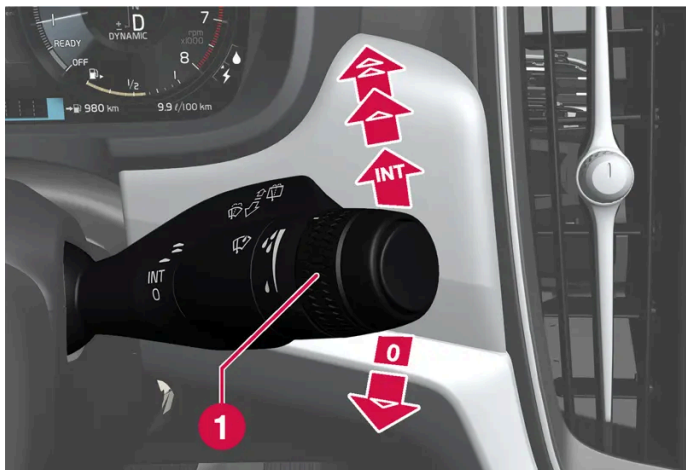

Rechter stuurhendel.

- 1 Het duimwiel is te gebruiken om de gevoeligheid van de regensensor en de wisselnelheid in te stellen.

Enkele slag

- ▼ Haal de hendel omlaag en laat deze weer los om de wissers een enkele wisslag te laten maken.

Voorspuitwissers uitgeschakeld

- 0 Haal de hendel naar stand 0 om de voorspuitwissers uit te schakelen.

Intervalstand

- INT Beweeg de hendel omhoog voor de intervalstand van de wissers. Met het duimwiel kunt u het aantal wisslagen per eenheid van tijd instellen wanneer u de intervalstand hebt geselecteerd.

Ononderbroken wissen

- ▲ Haal de hendel omhoog om de wissers op normale snelheid te laten wissen.
- ⬆ Haal de hendel nog eens omhoog om de wissers op hoge snelheid te laten wissen.

! Belangrijk

Controleer voordat u de wissers activeert of de wisselbladen niet zijn vastgevroren en of eventuele sneeuw- en ijsresten op de voorspuit zijn verwijderd.

6.2.6. Elektrische achterrait- en buitenspiegelverwarming activeren en deactiveren

De elektrische achterrait- en buitenspiegelverwarming dient om de ruiten en buitenspiegels snel van condens en ijs te ontdoen.

Elektrische achterrait- en buitenspiegelverwarming activeren en deactiveren vanaf middenconsole

Op de middenconsole zit een fysieke knop waarmee u de elektrische achterrait- en buitenspiegelverwarming direct kunt bedienen.



Fysieke knop op de middenconsole.

- 1 Druk op de knop.
 - > De elektrische achterrait- en buitenspiegelverwarming worden geactiveerd/gedeactiveerd en de knop gaat branden/dooft.

Elektrische achterrait- en buitenspiegelverwarming activeren en deactiveren vanaf middendisplay

- 1 Open het klimaatveld op het middendisplay door op de temperatuurknop onderaan in het midden van het middendisplay te drukken.



- 2 Druk op de knop voor elektrische achterrait- en buitenspiegelverwarming.
 - > De elektrische achterrait- en buitenspiegelverwarming worden geactiveerd/gedeactiveerd en de knop gaat branden/dooft.

6.2.7. Automatische inschakeling van elektrische achterruit- en buitenspiegelverwarming activeren en deactiveren

De elektrische achterruit- en buitenspiegelverwarming dient om de ruiten en buitenspiegels snel van condens en ijs te ontdoen.

Er kan worden ingesteld of het automatisch starten van de elektrische achterruit- en buitenspiegelverwarming moet worden geactiveerd/gedeactiveerd wanneer de bestuurder in de auto gaat zitten bij starten van de motor.^[1] Als het automatisch starten geactiveerd is, zal de elektrische verwarming starten als er risico bestaat voor ijs of condens op de ruit. De elektrische verwarming wordt automatisch uitgeschakeld, wanneer de ruit warm genoeg is en het ijs of de condens is verdwenen.

- 1 Open het klimaatveld op het middendispley door op de temperatuurknop onderaan in het midden van het middendispley te drukken.
- 2 Druk op ...
- 3 Kies de gewenste instelling onder **Automatisch ontwasemen achterruit** om automatische inschakeling van elektrische achterruit- en buitenspiegelverwarming te activeren/deactiveren.

^[1] Gebruiksstand Rijden

6.2.8. Elektrische voorruitverwarming* activeren en deactiveren

De elektrische voorruitverwarming dient om de voorruit snel van condens en ijs te ontdoen.

Elektrische voorruitverwarming activeren en deactiveren vanaf middenconsole

Op de middenconsole zit een fysieke knop waarmee u de elektrische voorruitverwarming direct kunt bedienen.



Fysieke knop op de middenconsole.

- 1 Druk meerdere keren op de knop om de drie standen te doorlopen:
 - elektrische voorruitverwarming geactiveerd
 - Elektrische voorruitverwarming en maximale ontwaseming geactiveerd
 - Gedeactiveerd.
- De elektrische voorruitverwarming en maximale ontwaseming worden geactiveerd/gedeactiveerd en de knop gaat branden/dooft.

Elektrische voorruitverwarming activeren en deactiveren vanaf middendisplay

- 1 Open het klimaatveld op het middendisplay door op de temperatuurknop onderaan in het midden van het middendisplay te drukken.



Druk op de knop voor elektrische voorruitverwarming.

- De elektrische voorruitverwarming wordt geactiveerd/gedeactiveerd en de knop gaat branden/dooft.

i N.b.

Aan de beide uiteinden van de voorruit zitten driehoekige gebieden zonder elektrische verwarming, zodat het ontdooien daar mogelijk langer duurt.



N.b.

De elektrische voorruitverwarming kan de prestaties van transponders en andere communicatie-apparatuur beïnvloeden.

* Optie/accessoire.

6.2.9. Automatische inschakeling van elektrische voorruitverwarming* activeren en deactiveren

De elektrische voorruitverwarming dient om de voorruit snel van condens en ijs te ontdoen.

Er kan worden ingesteld of het automatisch starten van de elektrische voorruitverwarming moet worden geactiveerd/gedeactiveerd wanneer de bestuurder in de auto gaat zitten.^[1] Als het automatisch starten geactiveerd is, zal de elektrische verwarming starten als er risico bestaat voor ijs of condens op de ruit. De elektrische verwarming wordt automatisch uitgeschakeld, wanneer de ruit warm genoeg is en het ijs of de condens is verdwenen.

- 1 Open het klimaatveld op het middendispley door op de temperatuurknop onderaan in het midden van het middendispley te drukken.
- 2 Druk op ...
- 3 Kies de gewenste instelling onder **Automatisch ontwasemen voorruit** om automatische inschakeling van elektrische achterruit- en buitenspiegelverwarming te activeren/deactiveren.

* Optie/accessoire.

^[1] Gebruiksstand Comfort

6.3. Zijruiten en panoramadak

6.3.1. Elektrisch bedienbare ruiten

Elk portier heeft een bedieningspaneel voor de elektrisch bedienbare ruiten. Het bestuurdersportier heeft bedieningsknoppen waarmee alle ruiten en ook de kindersloten te bedienen zijn.

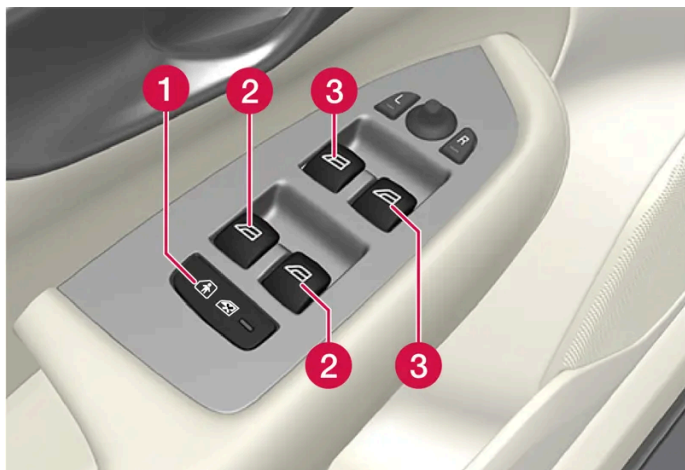

Bedieningspaneel op bestuurdersportier.

- 1 Elektrisch kinderslot* dat de bedieningsknoppen op de achterportieren deactiveert om te voorkomen dat portieren en ruiten van de binnenzijde te openen zijn.
- 2 Bedieningsknoppen voor achterste zijruiten.
- 3 Bedieningsknoppen voor voorste zijruiten.

Waarschuwing

Kinderen, andere passagiers of voorwerpen kunnen bekneld raken door bewegende delen.

- Let altijd op bij bediening van ruiten.
- Laat kinderen niet met de bedieningselementen spelen.
- Laat kinderen nooit alleen achter in de auto.
- Onderbreek altijd de stroom voor de ruitbediening door het elektrische systeem van de auto in contactslotstand 0 te zetten en neem vervolgens de sleutel mee uit de auto.
- Steek geen voorwerpen of lichaamsdelen via de ruiten naar buiten, ook al is het elektrische systeem van de auto volledig uitgeschakeld.

* Optie/accessoire.

6.3.2. Elektrisch bedienbare ruiten

Via het bedieningspaneel op het bestuurdersportier zijn alle ruiten te bedienen – via het bedieningspaneel op de overige portieren is alleen de ruit in het desbetreffende portier te bedienen.

De elektrisch bedienbare ruiten zijn voorzien van een inklembeveiliging. Bij problemen met de inklembeveiliging kunt u een resetprocedure proberen.

 **Waarschuwing**

Kinderen, andere passagiers of voorwerpen kunnen bekneld raken door bewegende delen.

- Let altijd op bij bediening van ruiten.
- Laat kinderen niet met de bedieningselementen spelen.
- Laat kinderen nooit alleen achter in de auto.
- Onderbreek altijd de stroom voor de ruitbediening door het elektrische systeem van de auto in contactslotstand 0 te zetten en neem vervolgens de sleutel mee uit de auto.
- Steek geen voorwerpen of lichaamsdelen via de ruiten naar buiten, ook al is het elektrische systeem van de auto volledig uitgeschakeld.



Bedieningsknoppen elektrisch bedienbare ruiten.

- 1** Handmatige bediening. Trek voorzichtig een van de bedieningsknoppen omhoog of duw er een omlaag. De elektrisch bedienbare ruiten komen steeds verder omhoog of omlaag zolang u de bedieningsknop bedient.
- 2** Automatische bediening. Trek een van de bedieningsknoppen omhoog of duw er een omlaag en laat deze vervolgens los. De desbetreffende zijruit gaat automatisch volledig open of dicht.

Voor het gebruik van de elektrisch bedienbare ruiten moet de contactslotstand I of II zijn. Bij uitschakeling van de auto zijn de elektrisch bedienbare ruiten nadat het contact is uitgeschakeld nog enkele minuten te bedienen, maar niet nadat een portier is geopend. Bediening is alleen mogelijk via één knop tegelijk.

Bediening is tevens mogelijk met behulp van de sleutel of passieve opening* via de portiergreep.

 **Waarschuwing**

Let erop dat kinderen of andere inzittenden niet bekneld raken wanneer u alle ruiten tegelijkertijd sluit via de sleutel of bij passief openen* via de portiergreep.

 **N.b.**

Om het pulserende windgeluid te verminderen als de beide achterruiten open staan, kunt u de voorste ruiten ook een stukje openen.

i N.b.

Bij snelheden hoger dan zo'n 180 km/h (112 mph) zijn de zijruiten niet te openen, maar wel te sluiten.

Als bestuurder bent u altijd gehouden aan de geldende verkeersregels.

i N.b.

De ruiten zijn bij lage temperaturen mogelijk niet te bedienen.

* Optie/accessoire.

6.3.3. Panoramadak*

Het panoramadak is verdeeld in twee glassegmenten. Het voorste kan aan de achterkant verticaal (ventilatie-stand) of horizontaal (open stand) worden geopend. Het achterste is een vast dakglas.

Het panoramadak is voorzien van een windscherm alsook een zonnescherm, dat gemaakt is van geperforeerd textiel en onder het glazen dak zit, voor extra bescherming tegen bijvoorbeeld fel zonlicht.



Het panoramadak en het zonnescherm zijn te bedienen met een bedieningsknop aan het plafond.

Om het panoramadak en het zonnescherm te kunnen bedienen, moet de auto in gebruiksstand Comfort of Rijden staan.

Waarschuwing

Kinderen, andere passagiers of voorwerpen kunnen bekneld raken door bewegende delen.

- Let altijd op bij bediening van ruiten.
- Laat kinderen niet met de bedieningselementen spelen.
- Laat kinderen nooit alleen achter in de auto.
- Onderbreek altijd de stroom voor de ruitbediening door het elektrische systeem van de auto in contactslotstand 0 te zetten en neem vervolgens de sleutel mee uit de auto.
- Steek geen voorwerpen of lichaamsdelen via de ruiten naar buiten, ook al is het elektrische systeem van de auto volledig uitgeschakeld.

Belangrijk

- Open het panoramadak niet, wanneer lastdragers zijn gemonteerd.
- Leg geen zware voorwerpen boven op het panoramadak.

Belangrijk

- Verwijder sneeuw en ijs van het panoramadak alvorens het te openen. Wees voorzichtig om krassen op oppervlakken of schade aan lijsten tegen te gaan.
- Bedien het panoramadak niet, als het vastgevroren is.

Windscherm



Bij het panoramadak hoort een windscherm dat opgeklapt wordt bij een geopend panoramadak.

* Optie/accessoire.

6.3.4. Panoramadak* bedienen

Het panoramadak en het zonneschermbetiening zijn te bedienen met een bedieningsknop aan het plafond en zijn allebei voorzien van een inklembetveiliging.

Waarschuwing

Kinderen, andere passagiers of voorwerpen kunnen bekneld raken door bewegende delen.

- Let altijd op bij bediening van ruiten.
- Laat kinderen niet met de bedieningselementen spelen.
- Laat kinderen nooit alleen achter in de auto.
- Onderbreek altijd de stroom voor de ruitbediening door het elektrische systeem van de auto in contactslotstand 0 te zetten en neem vervolgens de sleutel mee uit de auto.
- Steek geen voorwerpen of lichaamsdelen via de ruiten naar buiten, ook al is het elektrische systeem van de auto volledig uitgeschakeld.

Belangrijk

- Open het panoramadak niet, wanneer lastdragers zijn gemonteerd.
- Leg geen zware voorwerpen boven op het panoramadak.

Belangrijk

- Verwijder sneeuw en ijs van het panoramadak alvorens het te openen. Wees voorzichtig om krassen op oppervlakken of schade aan lijsten tegen te gaan.
- Bedien het panoramadak niet, als het vastgevroren is.

Om het panoramadak en het zonneschermbetiening te kunnen bedienen, moet de auto in gebruiksstand Comfort of Rijden staan.

Betiening is tevens mogelijk met behulp van de sleutel of passieve opening* via de portiergreep.

Waarschuwing

Let erop dat kinderen of andere inzittenden niet bekneld raken wanneer u alle ruiten tegelijkertijd sluit via de sleutel of bij passief openen* via de portiergreep.

Belangrijk

Controleer of het panoramadak bij sluiten goed vergrendelt.

Het panoramadak en het zonneschermbetiening zijn ook voorzien van een inklembetveiliging. Bij problemen met de inklembetveiliging kunt u een resetprocedure proberen.

i N.b.

De ruiten zijn bij lage temperaturen mogelijk niet te bedienen.

Panoramadak naar de ventilatiestand openen en sluiten via bediening aan plafond

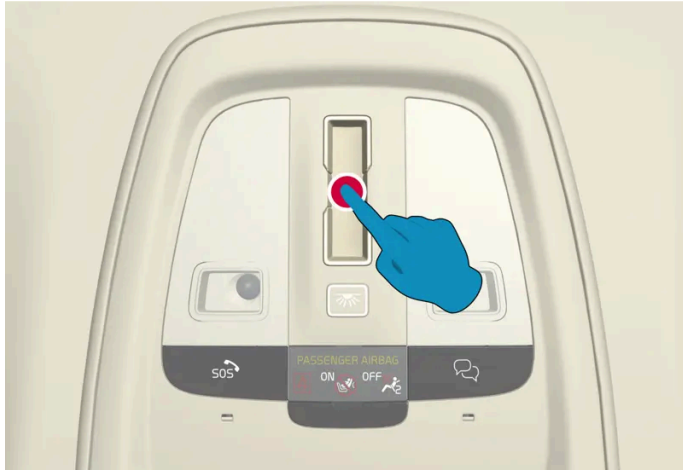

Ventilatiestand, achterkant verticaal opengekanteld.

Openen en sluiten kan door één keer op een willekeurige plek op de aanraakgevoelige bedieningsknop te drukken.

Bij activering van de ventilatiestand wordt het voorste glasegment aan de achterzijde opengekanteld. Als het zonnescherm helemaal dichtstaat bij activering van de ventilatiestand, wordt het automatisch zo'n 150 mm (6 inch) geopend.

Het zonnescherm beweegt automatisch mee, als u het panoramadak vanuit de ventilatiestand sluit.

Panoramadak volledig openen en sluiten via bediening aan plafond

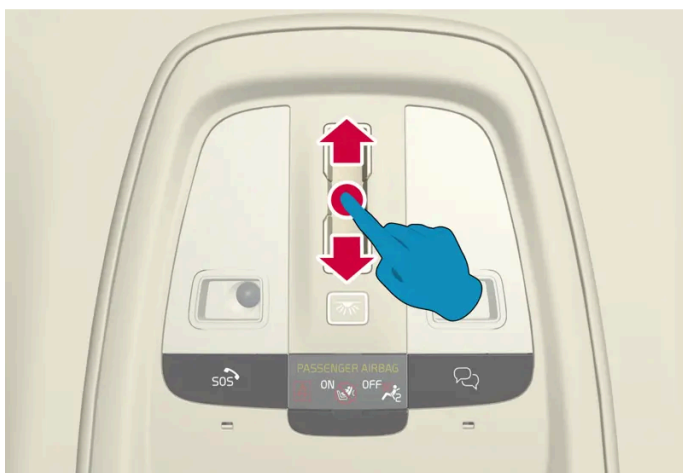

Maak een gelijkmatige en ononderbroken veegbeweging naar achteren/voren over de aanraakgevoelige bedieningsknop om het panoramadak volledig te openen/sluiten. Bij problemen moet u de beweging sneller of langzamer doen.

Volautomatische bediening

- 1 Zonnescherm helemaal openen - veeg één keer naar achteren over de bedieningsknop.

De inhoud van deze handleiding geeft de status van de gebruikershandleiding weer op het moment van drukken en is mogelijk niet volledig geldig in toekomstige gevallen. Raadpleeg voor meer informatie de eerste pagina voor de volledige disclaimer.

- 2 Panoramadak openen tot in comfortstand - nog een keer naar achteren vegen over de bedieningsknop.
- 3 Panoramadak maximaal openen - veeg een derde keer naar achteren over de bedieningsknop.

Sluiten door twee keer naar voren te vegen over de bedieningsknop.

Volautomatische bediening – snel openen of sluiten

Het panoramadak en het zonnescerm zijn tegelijkertijd te openen of sluiten:

- 1 Openen – veeg twee keer naar achteren over de bedieningsknop. U hoeft niet te wachten totdat het zonnescerm volledig is geopend voordat u een tweede keer veegt.
- 1 Sluiten – veeg twee keer naar voren over de bedieningsknop. U hoeft niet te wachten totdat het zonnescerm volledig is gesloten voordat u een tweede keer veegt.

* Optie/accessoire.

6.3.5. Automatische sluiting van zonnescerm van panoramadak *

Dankzij deze functie sluit het zonnescerm als de auto bij warm weer geparkeerd staat automatisch 15 minuten na vergrendeling. Dit gebeurt om de interieurtemperatuur te verlagen en de autobekleding te beschermen tegen verkleuring door de zon.

U kunt de functie die bij aflevering vanuit de fabriek gedeactiveerd is via het middendispley activeren of deactiveren.

- 1 Tik op , **Bedieningselementen**, **Automatisch sluiten scherm zonnedak** en kies de gewenste instelling.

 **N.b.**

Ook het zonnescerm sluit, wanneer alle ruiten worden gesloten via de sleutel of bij passief openen* via de portiergreep.

* Optie/accessoire.

6.4. Ruiten, lampglazen en spiegels

De auto heeft meerdere verschillende ruiten, lampglazen en spiegels. Enkele ruiten van de auto zijn verstevigd met gelaagd glas.

De voorruit is voorzien van gelaagd glas en voor bepaalde delen van de rest van de beglazing vormt gelaagd glas een optie^[1]. Gelaagd glas is verstevigd, voor een verbeterde inbraakbeveiliging en geluidsisolatie van het interieur.

Ook het panoramadak* is voorzien van gelaagd glas^[1].



Dit symbool staat op beglazing bestaande uit gelaagd glas.^[2]

^[1] Geldt voor bepaalde modellen.

* Optie/accessoire.

^[2] Geldt niet voor de voorruit en het panoramadak*, die altijd van gelaagd glas zijn en daarom dit symbool niet hebben.

6.5. Inkleembeveiliging op ruiten en zonneschermen

Alle elektrisch bedienbare ruiten en zonneschermen* zijn voorzien van inkleembeveiliging die wordt geactiveerd als de ruiten of zonneschermen tijdens het openen of sluiten worden gehinderd.

Bij blokkering komt de ruit/het zonnescherm tot stilstand, waarna deze/dit wordt geopend tot op zo'n 50 mm (2 inch) van de geblokkeerde stand (of tot de maximale ventilatiestand).

Het is mogelijk om de inkleembeveiliging op te heffen, wanneer de sluitfunctie is afgebroken zoals bij ijsvorming, door de knop in een bepaalde stand te drukken en vast te houden.

Bij problemen met de inkleembeveiliging kunt u een resetprocedure testen.

Waarschuwing

Als de startaccu losgekoppeld is geweest, werkt de automatische openings-/sluitingsfunctie pas weer naar behoren nadat deze is gereset. Resetten is nodig om de inkleembeveiliging te laten werken.

* Optie/accessoire.

6.6. Resetprocedure voor de inklembeveiliging

Als er problemen mochten ontstaan met de elektrische bedienbare ruiten kunt u een resetprocedure proberen.

Waarschuwing

Als de startaccu losgekoppeld is geweest, werkt de automatische openings-/sluitingsfunctie pas weer naar behoren nadat deze is gereset. Resetten is nodig om de inklembeveiliging te laten werken.

Bij problemen met het panoramadak kunt u contact opnemen met de werkplaats ^[1].

Elektrisch bedienbare ruit resetten

- 1 Zorg dat de ruit dichtstaat.
 - 2 Druk de knop in de handmatige stand vervolgens 3 keer omhoog naar de stand voor sluiten.
- Het systeem wordt automatisch gereset.

Als het probleem blijft bestaan, kunt u contact opnemen met de werkplaats.

^[1] Geadviseerd wordt een erkende Volvo-werkplaats.

6.7. Maximale ontwaseming activeren en deactiveren

U kunt de maximale ontwaseming gebruiken om de ruiten snel te ontwasemen en ontdooien.

Bij maximale ontwaseming worden de automatische klimaatregeling en de luchtre circulatie gedeactiveerd, wordt de airconditioning geactiveerd, de ventilatorstand gewijzigd in 5 en de temperatuur in HI.

N.b.

Het geluidsniveau neemt toe wanneer de ventilatorstand wordt gewijzigd in 5.

Bij deactivering van de maximale ontwaseming hervat de klimaatregeling de eerder verrichte instellingen.

Maximale ontwaseming activeren en deactiveren vanaf middenconsole

De inhoud van deze handleiding geeft de status van de gebruikershandleiding weer op het moment van drukken en is mogelijk niet volledig geldig in toekomstige gevallen. Raadpleeg voor meer informatie de eerste pagina voor de volledige disclaimer.

Op de middenconsole zit een fysieke knop waarmee u rechtstreeks toegang hebt tot maximale ontwaseming.

Voor auto's met elektrisch verwarmde voorruit* activeert u met de eerste druk op de knop de elektrische verwarming en met de volgende druk activeert u maximale ontwaseming. Bij een derde keer drukken worden ze allebei gedeactiveerd.



Fysieke knop op de middenconsole.

Auto's zonder elektrische voorruitverwarming:

- 1 Druk op de knop.
 - Maximale ontwaseming wordt geactiveerd/gedeactiveerd en de knop gaat branden/dooft. Terwijl de maximale ontwaseming geactiveerd is, wordt de temperatuur in de andere klimaatzones niet gesynchroniseerd.

Auto's met elektrische voorruitverwarming:

- 1 Druk meerdere keren op de knop om de drie standen te doorlopen:
 - elektrische voorruitverwarming geactiveerd
 - Elektrische voorruitverwarming en maximale ontwaseming geactiveerd
 - Gedeactiveerd.
 - De elektrische voorruitverwarming en maximale ontwaseming worden geactiveerd/gedeactiveerd en de knop gaat branden/dooft.

i N.b.

Wanneer u de elektrische achtruitverwarming deactiveert door de knop tweemaal snel in te drukken, wordt de maximale ontwaseming met enige vertraging ingeschakeld om een tijdelijke verhoging van de ventilatorstand tegen te gaan.

Maximale ontwaseming activeren en deactiveren vanaf middendisplay

De inhoud van deze handleiding geeft de status van de gebruikershandleiding weer op het moment van drukken en is mogelijk niet volledig geldig in toekomstige gevallen. Raadpleeg voor meer informatie de eerste pagina voor de volledige disclaimer.

1 Open het klimaatveld op het middendispley door op de temperatuurknop onderaan in het midden van het middendispley te drukken.



Druk op de knop voor maximale ontwaseming.

- Maximale ontwaseming wordt geactiveerd/gedeactiveerd en de knop gaat branden/dooft. Terwijl de maximale ontwaseming geactiveerd is, wordt de temperatuur in de andere klimaatzones niet gesynchroniseerd.

* Optie/accessoire.

7. Stoelen en stuurwiel

7.1. Voorstoel

7.1.1. Klimaatregeling voor voorstoel

7.1.1.1. Elektrische voorstoelverwarming* activeren en deactiveren

De stoelverwarming is te activeren om het comfort voor bestuurder en inzittenden te verhogen, wanneer het koud is.

1



Druk op de stoelknop voor de bestuurders- of passagierszijde onderaan op het middendispley om de bediening voor stoelverwarming te openen.

2



Druk herhaaldelijk op de knop voor elektrische stoelverwarming om de verwarming in/uit te schakelen en tussen de drie verwarmingsniveaus te wisselen.

➤ Na wijziging van de stand geeft de knop de ingestelde stand aan.

Waarschuwing

Een elektrisch verwarmde stoel mag niet worden gebruikt door personen die niet goed kunnen voelen dat de temperatuur toeneemt of die om een andere reden moeilijkheden hebben om de elektrisch verwarmde stoel te bedienen.

* Optie/accessoire.

7.1.1.2. Automatische inschakeling van elektrische stoelverwarming voorin* activeren en deactiveren

De stoelverwarming is te activeren om het comfort voor bestuurder en inzittenden te verhogen, wanneer het koud is.

Er kan worden ingesteld of het automatisch starten van de elektrische stoelverwarming moet worden geactiveerd/gedeactiveerd wanneer de bestuurder in de auto gaat zitten bij starten van de motor.^[1] Als het automatisch starten geactiveerd is, zal de elektrische verwarming bij een omgevingstemperatuur van 10 °C (50 °F) of lager starten.

- 1 Open het klimaatveld op het middendispley door op de temperatuurknop onderaan in het midden van het middendispley te drukken.
- 2 Druk op ...
- 3 Kies de gewenste instelling onder **Automatische bestuurdersstoelverwarming** en **Automatische passagiersstoelverwarming** om automatische inschakeling van de elektrische verwarming van de bestuurdersstoel en passagiersstoel te activeren/deactiveren.

* Optie/accessoire.

^[1] Gebruiksstand Rijden

7.1.1.3. Ventilatorstand voorin regelen

De ventilator is in te stellen op diverse automatisch geregelde ventilatortoerentallen voor de voorstoel.^[1]

- 1 Open het klimaatveld op het middendispley door op de temperatuurknop onderaan in het midden van het middendispley te drukken.
 - 2 Druk op de gewenste ventilatorstand: **OFF**, **1-5** of **Max**.
- De ventilatorstand wordt aangepast en de gekozen stand gaat branden.

Belangrijk

Als de ventilator volledig uitstaat, start de airconditioning niet, waardoor er mogelijk condens aan de binnenkant van de ruiten optreedt.

i N.b.

De klimaatregeling past de luchtstroom zo nodig automatisch aan, wat betekent dat de ventilatorsnelheid kan veranderen ondanks dat de ventilatorstand ongewijzigd is.

Een hoge ventilatorstand op de achterbank kan voor meer geluid voorin zorgen.

^[1] Bij 2-zoneregeling ook achterin.

7.1.1.4. Temperatuur voorin regelen

De temperatuur voor de klimaatzones ^[1] voorin is instelbaar op het gewenste aantal graden.

- 1 Druk op de temperatuurknop onderaan in het midden van het middendispley om de bediening te openen. ^[2]
 - 2 Druk op de pijlen naast de temperatuur om de temperatuur te verhogen of te verlagen. U kunt ook direct op de pijlen drukken, zonder eerst op de temperatuurknop te drukken wanneer de temperatuur is gesynchroniseerd.
- De temperatuur wordt aangepast, waarna de knop de ingestelde temperatuur aangeeft.

i N.b.

Het is niet mogelijk om het opwarmen/afkoelen te versnellen door een hogere/lagere temperatuur te kiezen dan die eigenlijk gewenst is.

^[1] Bij 2-zoneregeling ook achterin.

^[2] Als synchronisatie van temperatuur is gedeactiveerd, wordt de actuele temperatuur zowel aan de bestuurders- als passagierszijde getoond.

7.1.1.5. Temperatuur synchroniseren

De temperatuur in de verschillende klimaatzones van de auto wordt standaard gesynchroniseerd met de voor de bestuurderszijde ingestelde temperatuur, maar het is mogelijk om die synchronisatie te deactiveren en de temperatuur apart in te stellen voor de verschillende klimaatzones.

Synchronisatie van temperatuur deactiveren

De inhoud van deze handleiding geeft de status van de gebruikershandleiding weer op het moment van drukken en is mogelijk niet volledig geldig in toekomstige gevallen. Raadpleeg voor meer informatie de eerste pagina voor de volledige disclaimer.

1 Druk op de temperatuurknop onderaan in het midden van het middendisplay om de bediening te openen.



Druk op de synchronisatieknop tussen de temperatuurbedieningen.

- De temperatuur kan nu apart worden ingesteld voor de verschillende klimaatzones. De ingestelde temperatuur wordt nu apart weergegeven voor de bestuurders- en de passagierszijde in het klimaatveld in plaats van alleen in het midden.

Synchronisatie van temperatuur kan ook worden gedeactiveerd door de temperatuur aan de passagierszijde te wijzigen.

Gesynchroniseerde temperatuur resetten

1 Druk op de temperatuurknop voor de bestuurders- of passagierszijde onderaan op het middendisplay om de bediening te openen.



Druk op de synchronisatieknop tussen de temperatuurbedieningen.

- De temperatuur voor alle zones in de auto wordt gesynchroniseerd met de ingestelde temperatuur voor de bestuurderszijde.

7.1.1.6. Stoelventilatie voor* activeren en deactiveren

De stoelventilatie is in te schakelen voor bijvoorbeeld een groter comfort bij warm weer.

Het ventilatiesysteem bestaat uit ventilatoren in de zittingen en de rugleuningen die lucht door de bekleding heen aanzuigen. Naarmate de lucht in het interieur kouder is, neemt het koelingseffect toe. Het systeem is te activeren, wanneer de motor loopt.



Druk op de stuur-/stoelknop voor de linker of rechter zone in het klimaatveld op het middendisplay om de bediening voor de stoelen en het stuurwiel te openen.

Als de auto niet is uitgerust met elektrische stoelverwarming of elektrische stuurverwarming (voor de bestuurder) staat de knop voor stoelventilatie direct in het klimaatveld.

De inhoud van deze handleiding geeft de status van de gebruikershandleiding weer op het moment van drukken en is mogelijk niet volledig geldig in toekomstige gevallen. Raadpleeg voor meer informatie de eerste pagina voor de volledige disclaimer.

2



Druk meerdere keren op de knop voor de elektrische stoelventilatie om de drie standen te doorlopen: **Hoog**, **Medium** en **Laag**.

- Na wijziging van de stand geeft de knop de ingestelde stand aan.

* Optie/accessoire.

7.1.2. Geheugenfunctie voor voorstoel

7.1.2.1. Opgeslagen stand voor stoel, buitenspiegels en head-updisplay gebruiken *

Als de standen voor de elektrisch bedienbare* stoel, de buitenspiegels en het head-updisplay* zijn opgeslagen, zijn deze te activeren via de geheugenknoppen. ^[1]

Stoel in vastgelegde stand zetten

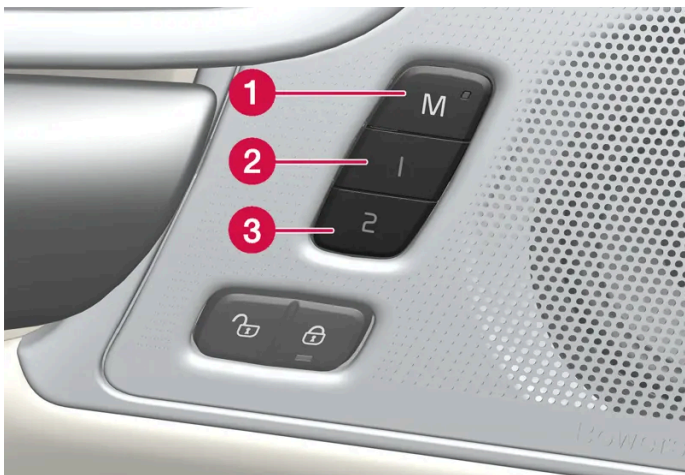

De vastgelegde standen zijn altijd op te roepen, of het voorportier nu open- of dichtstaat:

Geopend voorportier

- 1 Druk eenmaal kort op een van de geheugenknoppen 1 (2) of 2 (3). De elektrisch bedienbare stoel, de buitenspiegels en het head-updisplay komen in beweging en nemen de standen in die onder de ingedrukte geheugenknop zijn vastgelegd.

Gesloten voorportier

- 1 Houd een van de geheugenknoppen 1 (2) of 2 (3) ingedrukt, totdat de stoel, de buitenspiegels en het head-updisplay de standen innemen die onder de desbetreffende geheugenknop zijn vastgelegd.

Bij het loslaten van de geheugenknop komen de stoel, de buitenspiegels en de head-updisplay tot stilstand.



Waarschuwing

- Omdat de voorstoelen ook bij een uitgeschakeld contact te verstellen zijn, moet u kinderen nooit alleen in de auto achterlaten.
- De beweging van de stoel is op ieder moment te stoppen door bediening van een van de andere knoppen voor stoelverstelling.
- Verstel de stoel nooit tijdens het rijden.
- Zorg dat er bij het verstellen niets onder de stoelen ligt.

* Optie/accessoire.

^[1] De laatste stand wordt ook automatisch opgeslagen in het actieve gebruikersprofiel en wordt de volgende keer dat dat profiel wordt gebruikt weer ingesteld.

7.1.2.2. Stand opslaan voor stoel, buitenspiegels en head-updisplay*

De standen van de elektrisch bedienbare* stoel, buitenspiegels en het head-updisplay* zijn op te slaan onder de geheugenknoppen. ^[1]

Sla twee verschillende standen op voor de elektrisch bedienbare* stoel, de buitenspiegels en het head-updisplay* via de ge-

heugenknoppen. De knoppen zitten aan de binnenzijde van een van de voorportieren of beide*.

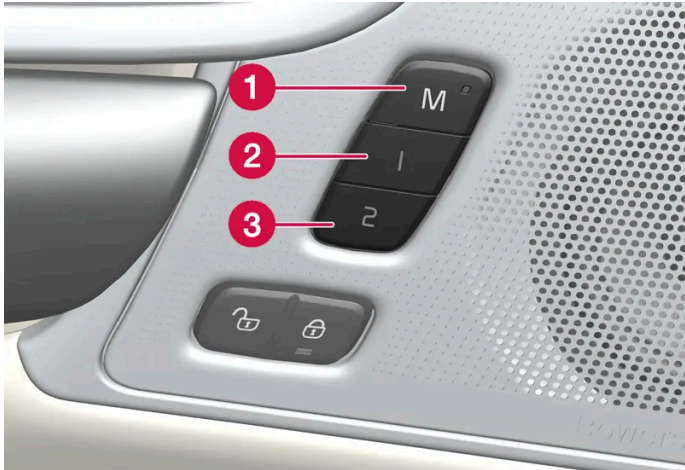

- 1 Knop **M** voor vastlegging van de instellingsset.
- 2 Geheugenknop 1.
- 3 Geheugenknop 2.

Stand opslaan

- 1 Zet de stoel, buitenspiegels en het head-updisplay in de gewenste stand.
- 2 Houd de M-knop ingedrukt. Het controlelampje in de knop brandt.
- 3 Druk binnen drie seconden op de knop 1 of 2 en houd deze ingedrukt.
 - Wanneer de stand is opgeslagen onder de geheugenknop van uw keuze, klinkt er een geluidssignaal en dooft het controlelampje in de knop M.

Als u niet binnen drie seconden een van de geheugenknoppen indrukt, dooft het controlelampje in de knop M en worden de standen niet vastgelegd.

U moet de stoel, de buitenspiegels of het head-updisplay opnieuw verstellen voordat u een nieuwe stand in een geheugen kunt opslaan.

i N.b.

De opgeslagen posities worden in het actieve profiel opgeslagen.

* Optie/accessoire.

^[1] De huidige stand wordt ook automatisch in het actieve gebruikersprofiel opgeslagen.

7.1.3. Voorstoel

Ter verhoging van het comfort hebben de voorstoelen diverse verstelmogelijkheden.

7.1.4. Elektrisch bedienbare* voorstoel

Voor optimaal zitcomfort hebben de voorstoelen verschillende verstelmogelijkheden. De elektrisch bedienbare stoel is naar voren/achteren en hoger/lager te zetten. De voorkant van de zitting is te verhogen/verlagen en in de lengte* te verstellen en de hellingshoek van de rugleuning is te wijzigen. De lendensteun* is hoger/lager en naar voren/achteren te zetten^[1].

De stoel is te verstellen wanneer de auto draait en tot enige tijd na het sluiten van het portier, wanneer de auto niet draait. Dat kan ook nog enige tijd na het afzetten van de auto.

! Belangrijk

De elektrisch bedienbare stoelen zijn voorzien van een beveiliging tegen overbelasting, die geactiveerd wordt als een van de stoelen door een obstakel wordt geblokkeerd. Als dat het geval is, neemt u het obstakel weg en bedient u de stoel opnieuw.

* Optie/accessoire.

^[1] Geldt voor een lendensteun met vierwegverstelling*. Een lendensteun met tweewegverstelling* is vooruit/achteruit te verstellen.

7.1.5. Elektrisch bedienbare* voorstoel verstellen

Stel de gewenste zitpositie in met de handgreep op het zitkussen van de voorstoel. Voor verstelling van de verschillende comfortfuncties kunt u de multifunctionele bediening^[1] omhoog-/omlaagdraaien.

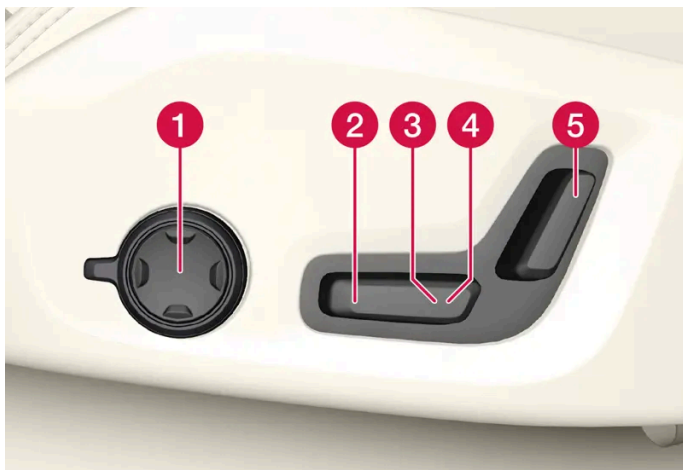

Afgebeeld zijn de bedieningen bij een auto met een lendensteun met vierwegverstelling*. Bij auto's met een lendensteun met tweewegverstelling* ontbreekt de draaibare multifunctionele bediening.

- 1 Draai bij auto's met een lendensteun met vierwegverstelling* de multifunctionele bediening^[1] omhoog/omlaag om de verschillende comfortfuncties in te stellen. Gebruik bij auto's met een lendensteun met tweewegverstelling* de ronde knop om de lendensteun naar voren/achteren te zetten.
- 2 Zet de voorkant van de zitting hoger/lager door de handgreep omhoog/omlaag te bewegen.
- 3 Zet de hele stoel hoger/lager door de handgreep omhoog/omlaag te bewegen.
- 4 Zet de hele stoel naar voren/achteren door de handgreep naar voren/achteren te bewegen.
- 5 Pas de hellingshoek van de rugleuning aan door de handgreep naar voren/achteren te bewegen.

U kunt slechts één verstelfunctie van de stoel tegelijk activeren (vooruit/achteruit/omhoog/omlaag).

De rugleuningen van de voorstoelen zijn niet helemaal neer te klappen.

* Optie/accessoire.

^[1] Niet aanwezig bij auto's met lendensteun met tweewegverstelling*.

7.1.6. Passagiersstoel verstellen vanaf bestuurdersstoel*

De voorste passagiersstoel is vanaf de bestuurdersstoel te verstellen.

Activeer de functie via het middendisplay.

- 1 Druk op .
- 2 Kies **Bedieningselementen**.
- 3 Activeer **Passagiersstoel afstellen**.
- 4 Na activering van de functie hebt u 10 seconden de tijd om de passagiersstoel te verstellen. Als gedurende deze periode geen verstelling plaatsvindt, wordt de functie gedeactiveerd.

5 U verstelt de bestuurdersstoel met de handgrepen op de bestuurdersstoel:



- 1 Hele passagiersstoel naar voren/achteren zetten door de handgreep naar voren/achteren te bewegen.
- 2 Hellingshoek van de rugleuning van de passagiersstoel aanpassen door de handgreep naar voren/achteren te bewegen.

* Optie/accessoire.

7.1.7. Handmatig bediende voorstoel

Voor optimaal zitcomfort hebben de voorstoelen verschillende verstelmogelijkheden.



- 1 Zet de voorkant van de zitting hoger/lager* door deze omhoog/omlaag te pompen.^[1]
- 2 Wijzig de zitlengte* door de hendel omhoog te trekken en de zitting met de hand vooruit/achteruit te bewegen.
- 3 Zet de stoel vooruit/achteruit door de handgreep omhoog te tillen en de juiste afstand tot het stuurwiel en de pedalen in te stellen. Controleer of de stoel na het verstellen in de nieuwe stand geblokkeerd staat.
- 4 Pas de lendensteun* aan door op de knop omhoog/omlaag/vooruit/achteruit te drukken.^[2]
- 5 Zet de hele stoel hoger/lager door de handgreep omhoog/omlaag te bewegen.

De inhoud van deze handleiding geeft de status van de gebruikershandleiding weer op het moment van drukken en is mogelijk niet volledig geldig in toekomstige gevallen. Raadpleeg voor meer informatie de eerste pagina voor de volledige disclaimer.

6 Pas de hellingshoek van de rugleuning aan door aan de knop te draaien.

 **Waarschuwing**

Stel de stand van de bestuurdersstoel in voordat u gaat rijden en nooit tijdens het rijden. Controleer of de stoel vergrendeld staat om letsel te voorkomen bij hard afremmen of een aanrijding.

* Optie/accessoire.

[1] Geldt alleen voor de bestuurdersstoel.

[2] Geldt voor een lendensteun met vierwegverstelling*. Een lendensteun met tweewegverstelling* is vooruit/achteruit te verstellen.

7.1.8. Multifunctionele bediening* voorstoel, functie-overzicht

Gebruik de multifunctionele bediening* om het zitcomfort te verhogen.

* Optie/accessoire.

7.1.9. Instellingen voor massagefunctie* van voorstoel

Voor het wijzigen van de instellingen gebruikt u het middendisplay. Deze instellingen wordt eerst geactiveerd via de multifunctionele bediening op de stoel.



Multifunctionele bediening, op de zijkant van het zitkussen van de stoel.

Instellingen voor massagefunctie voorstoel aanpassen

De inhoud van deze handleiding geeft de status van de gebruikershandleiding weer op het moment van drukken en is mogelijk niet volledig geldig in toekomstige gevallen. Raadpleeg voor meer informatie de eerste pagina voor de volledige disclaimer.

De voorstoel is voorzien van een rugleuning met massagefunctie. De massagefunctie die gebruikmaakt van luchtkussens heeft verschillende instellingen.

De massagefunctie is alleen te activeren wanneer de motor van de auto is ingeschakeld.



- 1 Activeer de multifunctionele bediening door de bediening omhoog/omlaag te draaien of door een van de vier knoppen op de multifunctionele bediening in te drukken. Het stoelverstellingscherm wordt weergegeven op het middendisplay.
- 2 Kies **Massage** op het stoelverstellingscherm.
- 3 Als u wilt kiezen tussen de verschillende massagefuncties op het middendisplay doet u dat rechtstreeks via het middendisplay of door de multifunctionele bediening te gebruiken.

Instelmogelijkheden voor massage

Voor de massagefunctie hebt u de keuze uit de volgende instellingen:

- **Aan/Uit:** Kies **Aan/Uit** om de massagefunctie in/uit te schakelen.
- **Programma 1-5:** Er zijn 5 vooraf ingestelde massageprogramma's. Kies uit **Golf, Loop, Gecombineerd, Onderrug** en **Schouders**.
- **Intensiteit:** Kies uit **1, 2** en **3**.
- **Snelheid:** Kies uit **1, 2** en **3**.

Massagefunctie herstarten

De massagefunctie wordt na 20 minuten automatisch uitgeschakeld. De functie is handmatig te herstarten.

- 1 Tik op **Herstarten** op het middendisplay om de gekozen massagefunctie te herstarten.
 - > De massagefunctie start opnieuw. Zonder actie verdwijnt de melding weer.

* Optie/accessoire.

7.1.10. Zijsteunen* voorstoel verstellen

Verhoog het comfort van de voorstoelen door de zijsteunen van de rugleuningen te verstellen.

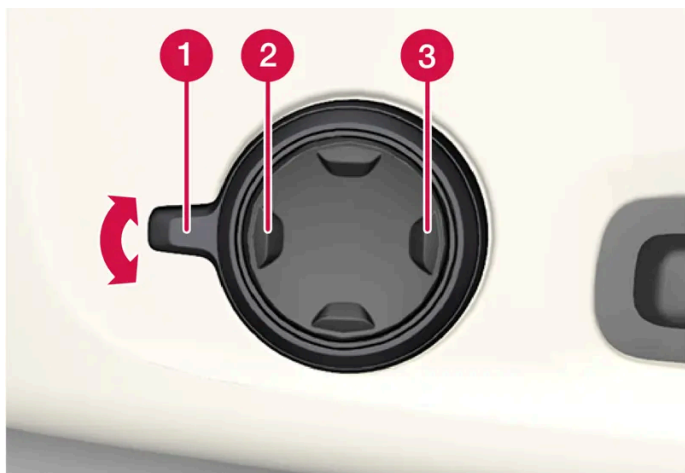

De multifunctionele bediening, op de zijkant van het zitgedeelte van de stoel.

De zijsteunen van de rugleuning zijn te verstellen voor steun in de zij. Voor verstelling kunt u zowel de multifunctionele bediening op de stoel als het middendispley gebruiken. De verschillende instellingen verschijnen op het middendispley.

Zo verstelt u de zijsteun:

- 1 Activeer de multifunctionele bediening door de knop 1 omhoog/omlaag te draaien. Het stoelverstellingscherm verschijnt op het middendispley.
 - Druk op de voorkant van de vierwegknop voor meer zijsteun 2.
 - Druk op de achterkant van de vierwegknop voor minder zijsteun 3.

* Optie/accessoire.

7.1.11. Verlengbaar zitkussen van voorstoel verstellen*

Afhankelijk van het gekozen uitrustingsniveau is het verlengbare zitkussen te verstellen met de multifunctionele bediening* aan de zijkant van het zitkussen of handmatig met een hendel aan de voorzijde van het zitkussen.

Verlengbaar zitkussen verstellen met de multifunctionele bediening

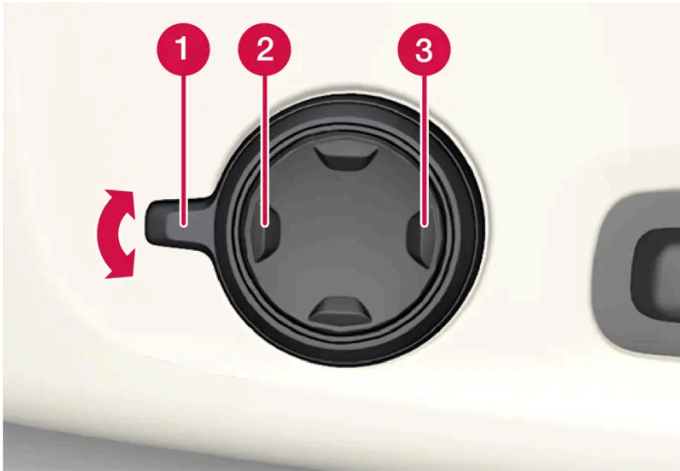

De multifunctionele bediening, op de zijkant van het zitkussen.

- 1 Activeer de multifunctionele bediening door de knop **1** omhoog/omlaag te draaien. Het stoelverstellingsschermbeschijnt op het middendisplay.
 - Druk op de voorkant van de vierwegknop **2** om het zitkussen te verlengen.
 - Druk op de achterkant van de vierwegknop **3** om het zitkussen te verkorten.

Verlengbaar zitkussen handmatig verstellen



Handgreep voor verstelling van het zitkussen.

- 1 Pak de handgreep **1** aan de voorkant van de stoel beet en trek deze omhoog.
- 2 Pas de lengte van het zitkussen aan.
- 3 Laat de handgreep los en zorg dat het kussen in een vergrendelde stand staat.

* Optie/accessoire.

7.1.12. Lendensteun* voorstoel verstellen

De lendensteun is te verstellen met behulp van de bediening aan de zijkant van de zitting.



Multifunctionele bediening, bij auto's met een lendensteun met vierwegverstelling*.



De bediening bij auto's met een lendensteun met tweewegverstelling*.

De lendensteun is te verstellen met de multifunctionele bediening (bij auto's met een lendensteun met vierwegverstelling*) of met de ronde knop (bij auto's met een lendensteun met tweewegverstelling*). De bediening zit op de zijkant van het zitkussen van de stoel. Afhankelijk van het gekozen uitrustingsniveau is de lendensteun vooruit/achteruit en omhoog/omlaag (lendensteun met vierwegverstelling) of vooruit/achteruit (lendensteun met tweewegverstelling) te zetten.

Lendensteun verstellen bij een auto met een lendensteun met vierwegverstelling

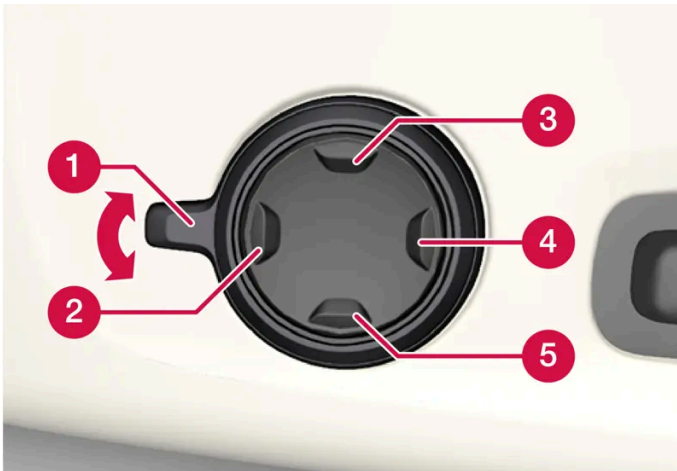

- 1 Activeer de multifunctionele bediening door de knop **1** omhoog/omlaag te draaien. Het stoelverstellingsscherm verschijnt op het middendisplay.
 - Druk de ronde knop omhoog **3**/omlaag **5** om de lendensteun hoger/lager te zetten.
 - Druk op de voorkant **2** van de knop voor meer lendensteun.
 - Druk op de achterkant **4** van de knop voor minder lendensteun.

Lendensteun verstellen bij een auto met een lendensteun met tweewegverstelling

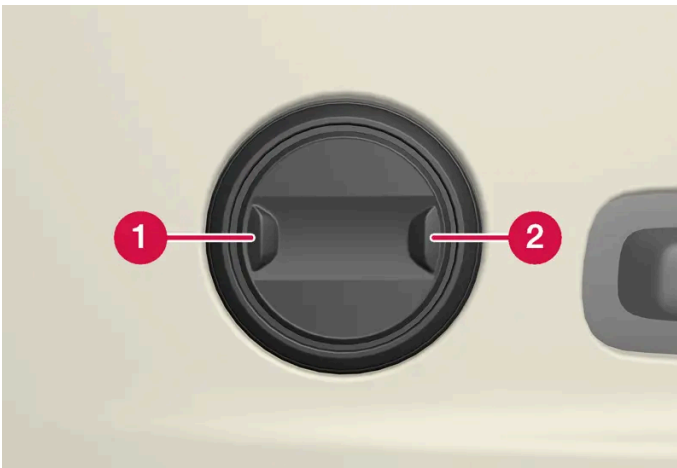

- 1 Druk op de voorkant **1** van de ronde knop voor meer lendensteun.
- 2 Druk op de achterkant **2** van de ronde knop voor minder lendensteun.

* Optie/accessoire.

7.2. Achterbank

7.2.1. Klimaatregeling voor achterbank

7.2.1.1. Elektrische stoelverwarming achter* activeren en deactiveren

De stoelverwarming is te activeren om het comfort voor passagiers te verhogen wanneer het koud is.

Met klimaatregeling met 2 zones:



Knoppen voor elektrische achterbankverwarming achter op tunnelconsole.

Druk herhaaldelijk op de fysieke knoppen van de linker- resp. rechterkant voor elektrische stoelverwarming achter op de tunnelconsole om de verwarming in/uit te schakelen en tussen de drie verwarmingsniveaus te wisselen.

- Na wijziging van de stand geven de ledjes in de knop de ingestelde stand aan.

Met klimaatregeling met 4 zones*:



Indicatie en regeling stoelverwarming op klimaatpaneel achter op tunnelconsole.

Druk meerdere keren op de knop voor de linker- resp. rechterkant voor elektrisch verwarmde stoelen op het klimaatpaneel op de tunnelconsole om tussen de vier verwarmingsniveaus te wisselen.

➤ De stand wordt aangepast, waarna het scherm van het klimaatpaneel de ingestelde stand aangeeft.

 **Waarschuwing**

Een elektrisch verwarmde stoel mag niet worden gebruikt door personen die niet goed kunnen voelen dat de temperatuur toeneemt of die om een andere reden moeilijkheden hebben om de elektrisch verwarmde stoel te bedienen.

* Optie/accessoire.

7.2.1.2. Ventilatorstand achterin* regelen

De ventilator is in te stellen op diverse automatisch geregelde ventilatorstanden voor de achterstoelen.

Ventilatorstand voorin regelen



Open het klimaatveld op het middendispley door op de temperatuurknop onderaan in het midden van het middendispley te drukken.

2 Kies het tabblad **Achter**.

3 Druk op de gewenste ventilatorstand: **OFF**, **1-5** of **Max**.

De inhoud van deze handleiding geeft de status van de gebruikershandleiding weer op het moment van drukken en is mogelijk niet volledig geldig in toekomstige gevallen. Raadpleeg voor meer informatie de eerste pagina voor de volledige disclaimer.

➤ De ventilatorstand wordt aangepast en de knoppen voor de gekozen stand gaan branden.

Ventilatorstand achterin regelen

1 Druk op de ontgrendelingsknop op het klimaatpaneel van de tunnelconsole om toegang te krijgen tot de bediening.



Ventilatorregeling op klimaatpaneel achter op tunnelconsole.

Druk op de gewenste ventilatorstand: 1 – 5.

➤ De ventilatorstand wordt aangepast en de knoppen voor de gekozen stand gaan branden.

i N.b.

De ventilatorstand voor achterin is niet in te stellen als de ventilatorstand voor voorin is ingesteld op uitgeschakeld.

Om het geluidsniveau te verlagen, wordt de ventilatorstand voor achterin beperkt afhankelijk van in welke stand de ventilator voor voorin staat.

De ventilatorstand voor achterin is alleen uit te schakelen via het klimaatscherm op het middendispley.

i N.b.

De klimaatregeling past de luchtstroom zo nodig automatisch aan, wat betekent dat de ventilatorsnelheid kan veranderen ondanks dat de ventilatorstand ongewijzigd is.

Een hoge ventilatorstand op de achterbank kan voor meer geluid voorin zorgen.

* Optie/accessoire.

7.2.1.3. Temperatuur achterin* regelen

De temperatuur voor de klimaatzones achterin is in te stellen op het gewenste aantal graden.

Temperatuur achterin regelen vanaf voorstoelen



Open het klimaatscherm op het middendispley door op het symbool in het midden van het klimaatveld te tikken.

2 Kies het tabblad **Achter**.

3 Druk op de pijlen naast de temperatuur om de temperatuur te verhogen of te verlagen.

➤ De temperatuur wordt aangepast, waarna de knop de ingestelde temperatuur aangeeft.

Temperatuur achterin regelen vanaf achterstoelen

1 Druk op de ontgrendelingsknop op het klimaatpaneel van de tunnelconsole om toegang te krijgen tot de bediening.



Temperatuurregeling op klimaatpaneel achter op tunnelconsole.

Druk op de </>-knoppen voor de linker of rechter zone om de temperatuur in stapjes te verhogen of te verlagen.

➤ De temperatuur wordt aangepast, waarna het scherm van het klimaatpaneel de ingestelde temperatuur aangeeft.

 **N.b.**

Het is niet mogelijk om het opwarmen/afkoelen te versnellen door een hogere/lagere temperatuur te kiezen dan die eigenlijk gewenst is.

* Optie/accessoire.

7.2.2. Achterbank

De auto heeft vijf zitplaatsen. Als de auto is voorzien van een neerklapbare achterbank* bestaat deze uit twee delen, met respectievelijk één en twee zitplaatsen.

* Optie/accessoire.

7.2.3. Hoofddeunen achterbank verstellen

Stel de hoofddeun van de middelste zitplaats af aan de hand van de lengte van de passagier. Klap de hoofddeun* van de buitenste zitplaatsen omlaag voor een beter zicht naar achteren.

Hoofddeun van middelste zitplaats verstellen

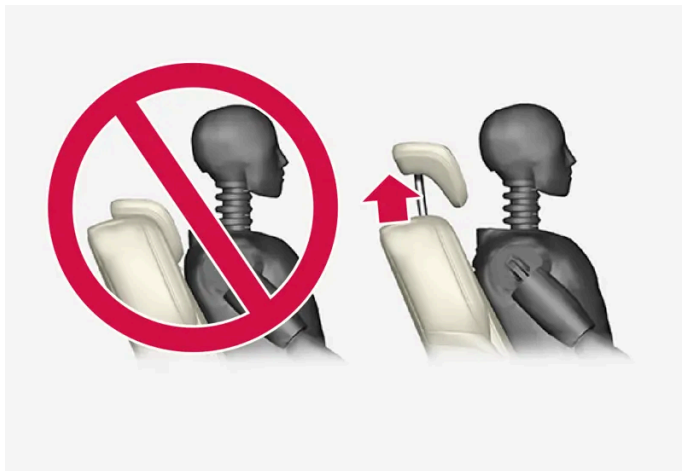

De hoofdsteun voor de middelste zitplaats is af te stemmen op de lengte van de passagier, zodat de hoofdsteun zo mogelijk het hele achterhoofd bedekt. Trek de hoofdsteun handmatig zo ver omhoog als nodig is.

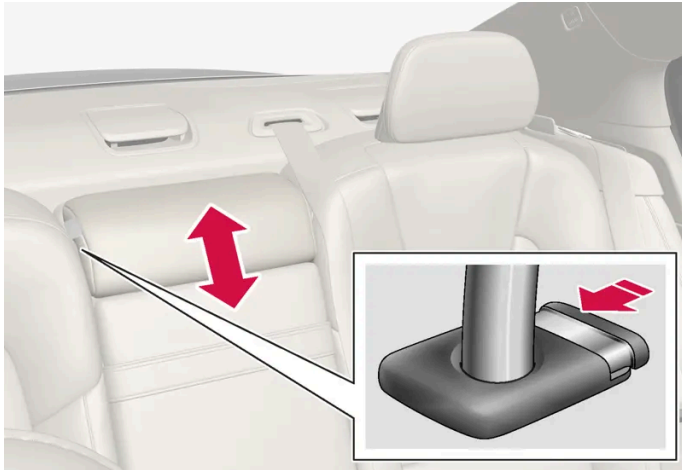

Als u de hoofdsteun lager wilt zetten, moet u de knop (zie afbeelding) indrukken terwijl u de hoofdsteun voorzichtig omlaagduwt.

 **Waarschuwing**

De hoofdsteun van de middelste zitplaats moet in de onderste stand staan, wanneer de middelste zitplaats niet in gebruik is. Wanneer de middelste zitplaats wel wordt gebruikt, moet de hoofdsteun goed op de lengte van de passagier zijn afgesteld, zodat deze zo mogelijk diens hele achterhoofd afdekt.

Hoofdsteunen van buitenste zitplaatsen achterbank omklappen via middendisplay*

De buitenste hoofdsteunen zijn om te klappen via het middendisplay. De hoofdsteunen zijn om te klappen als de auto in de gebruiksstand Passief staat.



- 1 Tik op  op het middendisplay.
- 2 Tik op **Bedieningselementen**.
- 3 Selecteer de gewenste instelling onder **Hoofdsteun omlaag**.

Zet de hoofdsteun na afloop handmatig rechtop totdat deze hoorbaar vastklikt.

 **Waarschuwing**

Klap de buitenste hoofdsteunen niet om, als er passagiers op de achterbank zitten.

 **Waarschuwing**

De hoofdsteunen moeten na het rechtop zetten in de vergrendelde stand staan.

* Optie/accessoire.

7.2.4. Rugleuning achterbank* omklappen

De rugleuning van de achterbank is in twee ongelijke delen verdeeld. De twee delen zijn ieder apart om te klappen.

 **Waarschuwing**

- Stel de bank vóór vertrek in en zet deze vast. Wees voorzichtig als u de bank instelt. Een ongecontroleerde of onvoorzichtige instelling kan tot letsel door beknelling leiden.
- Bij het vervoeren van lange voorwerpen moeten deze altijd op een veilige manier worden vastgezet om schade te voorkomen als er snel geremd moet worden.
- Schakel altijd de auto uit en activeer de parkeerrem als u de auto in- en uitlaadt.
- Zet bij auto's met automatische transmissie de keuzehendel in de stand P om te voorkomen dat u de keuzehendel per ongeluk verzet.

 **Belangrijk**

Bij het neerklappen van de achterbank mogen er zich geen voorwerpen op de achterbank bevinden. De veiligheidsgordels mogen evenmin zijn ingestoken. Schade aan de bekleding van de achterbank is anders namelijk niet uitgesloten.

! **Belangrijk**

Klap de middenarmsteun* op alvorens de rugleuning van de achterbank neer te klappen.

Het doorsteekluik* in de achterbank moet dichtstaan alvorens de rugleuning neer te klappen.

i **N.b.**

Bij activering van de Privacy locking wordt de achterbank alleen vergrendeld, als deze rechtop staat. Een achterbank die neergeklapt is, wordt niet vergrendeld.

i **N.b.**

U moet mogelijk de voorstoelen naar voren zetten en de rugleuningen rechtop zetten om de ruggedeelten van de achterbank volledig naar voren te kunnen klappen.

Rugleuning omklappen

De achterbank is alleen om te klappen, wanneer de auto stilstaat en minstens een van de achterportieren openstaat.



Knoppen voor het omklappen van de bank, boven op de linker rugleuning van de achterbank.

- 1 Zorg dat er zich geen mensen of voorwerpen op de achterbank bevinden.
- 2 Klap de middelste hoofsteun handmatig om.
- 3 Houd een van de knoppen aan de linkerzijde van de hoedenplank ingedrukt.
- 4 De stoel wordt ontgrendeld, maar blijft in dezelfde stand staan. De hoofdsteunen klappen automatisch om.
- 5 Klap de rugleuning handmatig om tot in horizontale stand.

Rugleuning rechtop zetten

De inhoud van deze handleiding geeft de status van de gebruikershandleiding weer op het moment van drukken en is mogelijk niet volledig geldig in toekomstige gevallen. Raadpleeg voor meer informatie de eerste pagina voor de volledige disclaimer.

U zet de rugleuning handmatig weer rechtop:

- 1 Klap de rugleuning omhoog/naar achteren.
- 2 Druk de rugleuning verder totdat deze vergrendelt.
- 3 Zet de hoofdsteunen handmatig rechtop.
- 4 Pas de stand van de hoofdsteun op de middelste zitplaats zo nodig aan.



Waarschuwing

Controleer of de rugleuningen en hoofdsteunen van de achterbank na het rechtop zetten goed vergrendeld zijn.

Bij vervoer van achterpassagiers moeten de hoofdsteunen op de buitenste zitplaatsen altijd omhoog staan.

* Optie/accessoire.

7.2.5. Doorsteekluik in achterbank*

U kunt het luik in de rugleuning van de achterbank openen om lange en smalle voorwerpen te vervoeren, zoals ski's.

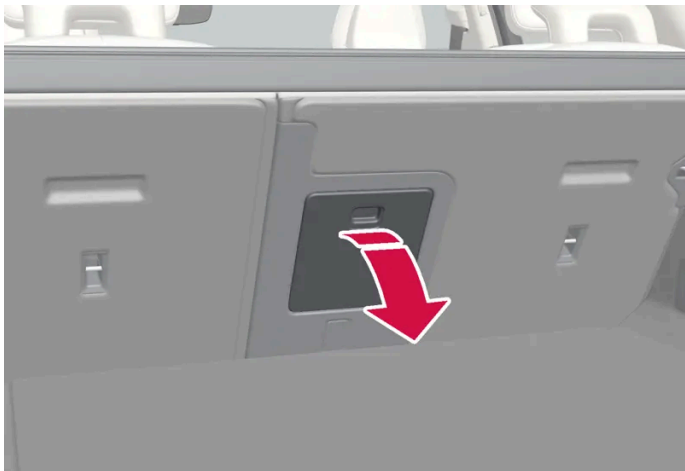

De afbeelding is schematisch, zodat er afhankelijk van het model afwijkingen mogelijk zijn.

- 1 Pak vervolgens vanuit de bagageruimte de handgreep van het doorsteekluik beet en klap het luik omlaag.
- 2 Klap de middenarmsteun van de achterbank omlaag.

* Optie/accessoire.

7.3. Stuurwiel

7.3.1. Snelheidsafhankelijke stuurkracht

De snelheidsafhankelijke stuurbeperking zorgt ervoor dat de stuurbeperking afneemt naarmate de rijnsnelheid oploopt, om u een beter weggevoel te kunnen geven. Op snelwegen stuurt de auto stugger. Bij het parkeren en op lage snelheden is de auto lichter en met minder moeite te besturen.

Beperkt vermogen

In zeldzame gevallen moet de stuurbeperking soms werken met een beperkt vermogen en kan het draaien van het stuur wat zwaarder aanvoelen. Dit kan gebeuren als de stuurbeperking te warm wordt en deze tijdelijk moet worden afgekoeld. Het kan ook gebeuren als de stroomvoorziening wordt onderbroken.



Bij een beperkt vermogen worden op het bestuurdersdisplay de melding **Stuurbeperking tijdelijk beperkt** en dit symbool weergegeven.

Als de stuurbeperking met een beperkt vermogen werkt, zijn rijhulpsystemen en systemen met stuurhulp niet beschikbaar.

Waarschuwing

Als de temperatuur te hoog oploopt, moet de beperking mogelijk helemaal worden uitgeschakeld. In een dergelijk geval verschijnt de melding **Stop veilig Storing in stuurbeperking** op het bestuurdersdisplay in combinatie met een symbool.

Stuurkrachtniveau wijzigen

- 1 Tik op  op het middendispley.
- 2 Tik vervolgens op **Rijden**.
- 3 Activeer of deactiveer **Stuurgevoel stevig**.

De instelling van het stuurkrachtniveau is alleen beschikbaar, als de auto stilstaat of op lage snelheid rechtuit rijdt.

7.3.2. Bedieningselementen op stuurwiel en claxon

Op het stuurwiel zitten de claxon en bedieningselementen voor o.m. rijhulpsystemen en stembediening.



Knoppensets* op het stuurwiel.

- 1 Bediening voor rijhulp.^[1]
- 2 Bediening voor stembediening plus menu-, meldings- en telefoonfuncties.

Claxon



De claxon zit in het midden van het stuurwiel.

* Optie/accessoire.

^[1] Snelheidsbegrenzer, Cruisecontrol, Adaptieve cruisecontrol*, Afstandswaarschuwing* en Pilot Assist.

7.3.3. Stuurwiel verstellen

De inhoud van deze handleiding geeft de status van de gebruikershandleiding weer op het moment van drukken en is mogelijk niet volledig geldig in toekomstige gevallen. Raadpleeg voor meer informatie de eerste pagina voor de volledige disclaimer.

Het stuurwiel is in verschillende standen te zetten.

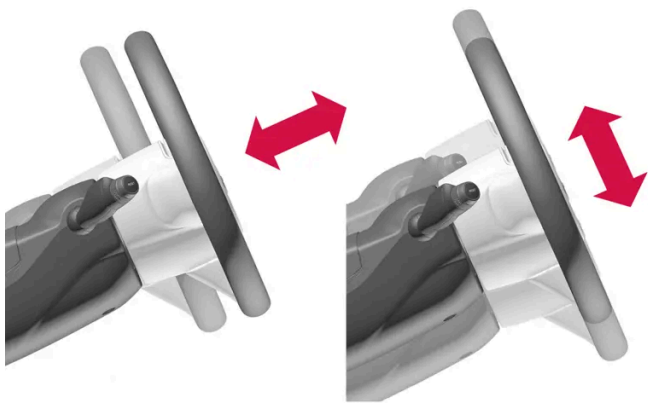

Het stuurwiel is in diepte en hoogte te verstellen.

Hoe de stuurverstelling in zijn werk gaat hangt af van de vraag of de auto wel of niet is uitgerust met een knie-airbag^[1].

 **Waarschuwing**

Stel het stuurwiel vóór vertrek in en zet het vast. Het stuur mag tijdens het rijden nooit worden ingesteld.

Stuurwiel verstellen bij een auto met knie-airbag

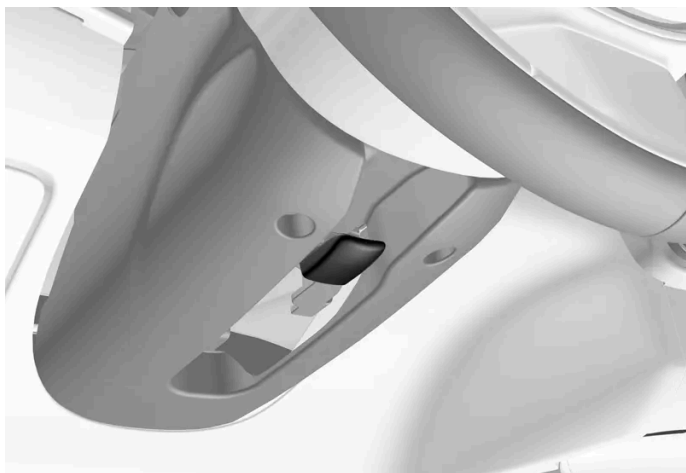

Hendel voor verstelling van het stuurwiel.

- 1 Beweeg de hendel naar voren en omlaag om het stuurwiel te ontkoppelen.
- 2 Zet het stuurwiel vervolgens in de gewenste stand.
- 3 Trek de hendel naar achteren om het stuurwiel in de nieuwe stand te blokkeren. Als dit moeite kost, kunt u lichtjes op het stuurwiel drukken of dit optillen en tegelijkertijd de hendel terugduwen.



Hendel voor verstelling van het stuurwiel.

- 1 Trek de hendel naar achteren om het stuurwiel te ontgrendelen.
- 2 Zet het stuurwiel vervolgens in de gewenste stand.
- 3 Duw de hendel terug naar voren om het stuurwiel te vergrendelen. Als dit moeite kost, kunt u lichtjes op het stuurwiel drukken of dit optillen en tegelijkertijd de hendel terugduwen.

^[1] Alleen op bepaalde markten is de auto uitgerust met een knie-airbag.

7.3.4. Elektrische stuurverwarming* activeren en deactiveren

De stuurverwarming is te activeren om het stuurcomfort te verhogen, wanneer het koud is.



Druk op de stoelknop voor de bestuurderszijde onderaan op het middendispley om de bediening voor stuurwielverwarming te tonen.



Druk herhaaldelijk op de knop voor elektrische stuurwielverwarming om de verwarming in/uit te schakelen en tussen de drie verwarmingsniveaus te wisselen.

➤ Na wijziging van de stand geeft de knop de ingestelde stand aan.

* Optie/accessoire.

7.3.5. Automatische inschakeling van elektrische stuurverwarming* activeren en deactiveren

De stuurverwarming is te activeren om het stuurcomfort te verhogen, wanneer het koud is.

Er kan worden ingesteld of het automatisch starten van de elektrische stuurwielverwarming moet worden geactiveerd/gedeactiveerd wanneer de bestuurder in de auto gaat zitten bij starten van de motor.^[1] Als het automatisch starten geactiveerd is, zal de elektrische verwarming bij een omgevingstemperatuur van 10 °C (50 °F) of lager starten.

- 1 Open het klimaatveld op het middendisplay door op de temperatuurknop onderaan in het midden van het middendisplay te drukken.
- 2 Druk op •••.
- 3 Kies de gewenste instelling onder **Automatische stuurwielverwarming** om automatische inschakeling van elektrische stuurverwarming te activeren/deactiveren.

* Optie/accessoire.

^[1] Gebruiksstand Rijden

8. Klimaat

8.1. Bedieningselementen klimaatregeling

8.1.1. Klimaatregeling voor interieur

8.1.1.1. Automatische klimaatregeling activeren

Bij automatische klimaatregeling worden meerdere klimaatfuncties automatisch geregeld.

- 1 Open het klimaatveld op het middendispley door op de temperatuurknop onderaan in het midden van het middendispley te drukken.
 - 2 Druk kort of lang op **AUTO**.
 - Kort drukken - de luchtrecirculatie, airconditioning en luchtverdeling worden automatisch geregeld.
 - Lang drukken - de luchtrecirculatie, airconditioning en luchtverdeling worden automatisch geregeld, de temperatuur en het ventilatorniveau worden gewijzigd in de standaardinstellingen: 22 °C (72 °F) en niveau 3.
- De automatische klimaatregeling wordt geactiveerd en de knop gaat branden.

 **N.b.**

Het is mogelijk om de temperatuur en de ventilatorstand te wijzigen zonder deactivering van de automatische klimaatregeling. De automatische klimaatregeling wordt gedeactiveerd wanneer de luchtverdeling handmatig wordt gewijzigd of wanneer max. ontwaseming wordt geactiveerd.

8.1.1.2. Ventilatorstand achterin* regelen

De ventilator is in te stellen op diverse automatisch geregelde ventilatorstanden voor de achterstoelen.

Ventilatorstand voorin regelen



Open het klimaatveld op het middendispley door op de temperatuurknop onderaan in het midden van het middendispley te drukken.

2 Kies het tabblad **Achter**.

3 Druk op de gewenste ventilatorstand: **OFF**, **1-5** of **Max**.

➤ De ventilatorstand wordt aangepast en de knoppen voor de gekozen stand gaan branden.

Ventilatorstand achterin regelen

1 Druk op de ontgrendelingsknop op het klimaatpaneel van de tunnelconsole om toegang te krijgen tot de bediening.



Ventilatorregeling op klimaatpaneel achter op tunnelconsole.

Druk op de gewenste ventilatorstand: **1 – 5**.

➤ De ventilatorstand wordt aangepast en de knoppen voor de gekozen stand gaan branden.

 **N.b.**

De ventilatorstand voor achterin is niet in te stellen als de ventilatorstand voor voorin is ingesteld op uitgeschakeld.

Om het geluidsniveau te verlagen, wordt de ventilatorstand voor achterin beperkt afhankelijk van in welke stand de ventilator voor voorin staat.

De ventilatorstand voor achterin is alleen uit te schakelen via het klimaatscherm op het middendispley.

 **N.b.**

De klimaatregeling past de luchtstroom zo nodig automatisch aan, wat betekent dat de ventilatorsnelheid kan veranderen ondanks dat de ventilatorstand ongewijzigd is.

Een hoge ventilatorstand op de achterbank kan voor meer geluid voorin zorgen.

* Optie/accessoire.

8.1.1.3. Ventilatorstand voorin regelen

De ventilator is in te stellen op diverse automatisch geregelde ventilatortoerentallen voor de voorstoel. ^[1]

- 1 Open het klimaatveld op het middendispley door op de temperatuurknop onderaan in het midden van het middendispley te drukken.
 - 2 Druk op de gewenste ventilatorstand: **OFF**, **1-5** of **Max**.
- De ventilatorstand wordt aangepast en de gekozen stand gaat branden.

 **Belangrijk**

Als de ventilator volledig uitstaat, start de airconditioning niet, waardoor er mogelijk condens aan de binnenkant van de ruiten optreedt.

 **N.b.**

De klimaatregeling past de luchtstroom zo nodig automatisch aan, wat betekent dat de ventilatorsnelheid kan veranderen ondanks dat de ventilatorstand ongewijzigd is.

Een hoge ventilatorstand op de achterbank kan voor meer geluid voorin zorgen.

^[1] Bij 2-zoneregeling ook achterin.

8.1.1.4. Airconditioning activeren en deactiveren

De airconditioning koelt en droogt zo nodig de binnenkomende lucht.

De inhoud van deze handleiding geeft de status van de gebruikershandleiding weer op het moment van drukken en is mogelijk niet volledig geldig in toekomstige gevallen. Raadpleeg voor meer informatie de eerste pagina voor de volledige disclaimer.

Bij een actieve airconditioning bepaalt de klimaatregeling op basis van de behoefte automatisch de tijdstippen voor in- en uitschakeling.

- 1 Open het klimaatveld op het middendispley door op de temperatuurknop onderaan in het midden van het middendispley te drukken.



Druk op de airconditioningsknop.

- De airconditioning wordt geactiveerd/gedeactiveerd en de knop gaat branden/dooft.

 **N.b.**

Sluit alle zijramen en het panoramadak*, zodat de airconditioning zo goed mogelijk werkt.

 **N.b.**

Het is niet mogelijk de airconditioning te activeren, wanneer de ventilatorknop in stand **Off** staat.

* Optie/accessoire.

8.1.1.5. Luchtre circulatie activeren en deactiveren

De luchtre circulatie houdt vieze lucht, uitlaatgassen en dergelijke buiten door recirculatie van de lucht in het interieur.

- 1 Open het klimaatveld op het middendispley door op de temperatuurknop onderaan in het midden van het middendispley te drukken.



Druk op de knop voor luchtre circulatie.

- De luchtre circulatie wordt geactiveerd/gedeactiveerd en de knop gaat branden/dooft.

 **Belangrijk**

Als de lucht in de auto te lang recirculeert, beslaat mogelijk de binnenzijde van de ruiten.

 **N.b.**

De luchtrecirculatie is niet te activeren, wanneer u de maximale ontwaseming hebt ingeschakeld.

 **N.b.**

Als de luchtkwaliteitssensor van het systeem registreert dat de buitenlucht verontreinigd is, wordt de luchtinlaat gesloten en wordt de luchtrecirculatie automatisch geactiveerd.

8.1.1.6. Timerinstelling voor luchtrecirculatie activeren en deactiveren

De luchtrecirculatie houdt vieze lucht, uitlaatgassen en dergelijke buiten door recirculatie van de lucht in het interieur.

U kunt instellen of een timer voor de luchtrecirculatie geactiveerd of gedeactiveerd moet zijn. Met de timer geactiveerd wordt de luchtrecirculatie automatisch na 20 minuten uitgeschakeld.

- 1 Open het klimaatveld op het middendispley door op de temperatuurknop onderaan in het midden van het middendispley te drukken.
- 2 Druk op **•••**.
- 3 Kies de gewenste instelling onder **Timer voor recirculatie** om de timer voor de luchtrecirculatie te activeren/deactiveren.

8.1.1.7. Temperatuur achterin* regelen

De temperatuur voor de klimaatzones achterin is in te stellen op het gewenste aantal graden.

Temperatuur achterin regelen vanaf voorstoelen



Open het klimaatscherm op het middendispley door op het symbool in het midden van het klimaatveld te tikken.

2 Kies het tabblad **Achter**.

3 Druk op de pijlen naast de temperatuur om de temperatuur te verhogen of te verlagen.

➤ De temperatuur wordt aangepast, waarna de knop de ingestelde temperatuur aangeeft.

Temperatuur achterin regelen vanaf achterstoelen

1 Druk op de ontgrendelingsknop op het klimaatpaneel van de tunnelconsole om toegang te krijgen tot de bediening.



Temperatuurregeling op klimaatpaneel achter op tunnelconsole.

Druk op de </>-knoppen voor de linker of rechter zone om de temperatuur in stapjes te verhogen of te verlagen.

➤ De temperatuur wordt aangepast, waarna het scherm van het klimaatpaneel de ingestelde temperatuur aangeeft.

 **N.b.**

Het is niet mogelijk om het opwarmen/afkoelen te versnellen door een hogere/lagere temperatuur te kiezen dan die eigenlijk gewenst is.

* Optie/accessoire.

8.1.1.8. Temperatuur voorin regelen

De temperatuur voor de klimaatzones ^[1]voorin is instelbaar op het gewenste aantal graden.

- 1 Druk op de temperatuurknop onderaan in het midden van het middendisplay om de bediening te openen. ^[2]
 - 2 Druk op de pijlen naast de temperatuur om de temperatuur te verhogen of te verlagen. U kunt ook direct op de pijlen drukken, zonder eerst op de temperatuurknop te drukken wanneer de temperatuur is gesynchroniseerd.
- De temperatuur wordt aangepast, waarna de knop de ingestelde temperatuur aangeeft.

N.b.

Het is niet mogelijk om het opwarmen/afkoelen te versnellen door een hogere/lagere temperatuur te kiezen dan die eigenlijk gewenst is.

^[1] Bij 2-zoneregeling ook achterin.

^[2] Als synchronisatie van temperatuur is gedeactiveerd, wordt de actuele temperatuur zowel aan de bestuurders- als passagierszijde getoond.

8.1.1.9. Temperatuur synchroniseren

De temperatuur in de verschillende klimaatzones van de auto wordt standaard gesynchroniseerd met de voor de bestuurderszijde ingestelde temperatuur, maar het is mogelijk om die synchronisatie te deactiveren en de temperatuur apart in te stellen voor de verschillende klimaatzones.

Synchronisatie van temperatuur deactiveren

- 1 Druk op de temperatuurknop onderaan in het midden van het middendisplay om de bediening te openen.



Druk op de synchronisatieknop tussen de temperatuurbedieningen.

- De temperatuur kan nu apart worden ingesteld voor de verschillende klimaatzones. De ingestelde temperatuur wordt nu apart weergegeven voor de bestuurders- en de passagierszijde in het klimaatveld in plaats van alleen in het midden.

Synchronisatie van temperatuur kan ook worden gedeactiveerd door de temperatuur aan de passagierszijde te wijzigen.

Gesynchroniseerde temperatuur resetten

- 1 Druk op de temperatuurknop voor de bestuurders- of passagierszijde onderaan op het middendisplay om de bediening te openen.



Druk op de synchronisatieknop tussen de temperatuurbedieningen.

- De temperatuur voor alle zones in de auto wordt gesynchroniseerd met de ingestelde temperatuur voor de bestuurderszijde.

8.1.1.10. Luchtverdeling aanpassen

De luchtverdeling is desgewenst handmatig te wijzigen.

- 1 Open het klimaatveld op het middendisplay door op het temperatuursymbool onderaan in het midden van het middendisplay te drukken.
- 2 De luchtverdelingsknoppen op het klimaatscherm staan in het midden rond de **AUTO**-knop, van boven naar beneden:
 - Luchtverdeling - ontwasemingsopeningen voorruit
 - Luchtverdeling - blaasmonden dashboard en middenconsole
 - Luchtverdeling - blaasmonden vloer

Druk op een of meer luchtverdelingsknoppen om de desbetreffende blaasmond(en) te openen/sluiten.

- De luchtverdeling wordt aangepast en de knoppen gaan branden/doven.
Bij deactivering van alle luchtverdelingsknoppen in de handmatige stand schakelt de klimaatregeling weer over op automatische klimaatregeling.

8.1.2. Klimaatregeling voor stoel en stuurwiel

8.1.2.1. Elektrische stuurverwarming* activeren en deactiveren

De stuurverwarming is te activeren om het stuurcomfort te verhogen, wanneer het koud is.

1



Druk op de stoelknop voor de bestuurderszijde onderaan op het middendispley om de bediening voor stuurwielverwarming te tonen.

2



Druk herhaaldelijk op de knop voor elektrische stuurwielverwarming om de verwarming in/uit te schakelen en tussen de drie verwarmingsniveaus te wisselen.

➤ Na wijziging van de stand geeft de knop de ingestelde stand aan.

* Optie/accessoire.

8.1.2.2. Automatische inschakeling van elektrische stuurverwarming* activeren en deactiveren

De stuurverwarming is te activeren om het stuurcomfort te verhogen, wanneer het koud is.

Er kan worden ingesteld of het automatisch starten van de elektrische stuurwielverwarming moet worden geactiveerd/gedeactiveerd wanneer de bestuurder in de auto gaat zitten bij starten van de motor.^[1] Als het automatisch starten geactiveerd is, zal de elektrische verwarming bij een omgevingstemperatuur van 10 °C (50 °F) of lager starten.

- 1 Open het klimaatveld op het middendispley door op de temperatuurknop onderaan in het midden van het middendispley te drukken.
- 2 Druk op ●●●.
- 3 Kies de gewenste instelling onder **Automatische stuurwielverwarming** om automatische inschakeling van elektrische stuurverwarming te activeren/deactiveren.

* Optie/accessoire.

De inhoud van deze handleiding geeft de status van de gebruikershandleiding weer op het moment van drukken en is mogelijk niet volledig geldig in toekomstige gevallen. Raadpleeg voor meer informatie de eerste pagina voor de volledige disclaimer.

8.1.2.3. Elektrische stoelverwarming achter* activeren en deactiveren

De stoelverwarming is te activeren om het comfort voor passagiers te verhogen wanneer het koud is.

Met klimaatregeling met 2 zones:



Knoppen voor elektrische achterbankverwarming achter op tunnelconsole.

Druk herhaaldelijk op de fysieke knoppen van de linker- resp. rechterkant voor elektrische stoelverwarming achter op de tunnelconsole om de verwarming in/uit te schakelen en tussen de drie verwarmingsniveaus te wisselen.

- Na wijziging van de stand geven de ledjes in de knop de ingestelde stand aan.

Met klimaatregeling met 4 zones*:



Indicatie en regeling stoelverwarming op klimaatpaneel achter op tunnelconsole.

Druk meerdere keren op de knop voor de linker- resp. rechterkant voor elektrisch verwarmde stoelen op het klimaatpaneel op de tunnelconsole om tussen de vier verwarmingsniveaus te wisselen.

- De stand wordt aangepast, waarna het scherm van het klimaatpaneel de ingestelde stand aangeeft.

 **Waarschuwing**

Een elektrisch verwarmde stoel mag niet worden gebruikt door personen die niet goed kunnen voelen dat de temperatuur toeneemt of die om een andere reden moeilijkheden hebben om de elektrisch verwarmde stoel te bedienen.

* Optie/accessoire.

8.1.2.4. Elektrische voorstoelverwarming* activeren en deactiveren

De stoelverwarming is te activeren om het comfort voor bestuurder en inzittenden te verhogen, wanneer het koud is.



Druk op de stoelknop voor de bestuurders- of passagierszijde onderaan op het middendisplein om de bediening voor stoelverwarming te openen.



Druk herhaaldelijk op de knop voor elektrische stoelverwarming om de verwarming in/uit te schakelen en tussen de drie verwarmingsniveaus te wisselen.

- Na wijziging van de stand geeft de knop de ingestelde stand aan.

 **Waarschuwing**

Een elektrisch verwarmde stoel mag niet worden gebruikt door personen die niet goed kunnen voelen dat de temperatuur toeneemt of die om een andere reden moeilijkheden hebben om de elektrisch verwarmde stoel te bedienen.

* Optie/accessoire.

De inhoud van deze handleiding geeft de status van de gebruikershandleiding weer op het moment van drukken en is mogelijk niet volledig geldig in toekomstige gevallen. Raadpleeg voor meer informatie de eerste pagina voor de volledige disclaimer.

8.1.2.5. Automatische inschakeling van elektrische stoelverwarming voorin* activeren en deactiveren

De stoelverwarming is te activeren om het comfort voor bestuurder en inzittenden te verhogen, wanneer het koud is.

Er kan worden ingesteld of het automatisch starten van de elektrische stoelverwarming moet worden geactiveerd/gedeactiveerd wanneer de bestuurder in de auto gaat zitten bij starten van de motor.^[1] Als het automatisch starten geactiveerd is, zal de elektrische verwarming bij een omgevingstemperatuur van 10 °C (50 °F) of lager starten.

- 1 Open het klimaatveld op het middendispley door op de temperatuurknop onderaan in het midden van het middendispley te drukken.
- 2 Druk op ...
- 3 Kies de gewenste instelling onder **Automatische bestuurdersstoelverwarming** en **Automatische passagiersstoelverwarming** om automatische inschakeling van de elektrische verwarming van de bestuurdersstoel en passagiersstoel te activeren/deactiveren.

* Optie/accessoire.

^[1] Gebruiksstand Rijden

8.1.3. Klimaatregeling voor ruiten en spiegels

8.1.3.1. Elektrische achterrait- en buitenspiegelverwarming activeren en deactiveren

De elektrische achterrait- en buitenspiegelverwarming dient om de ruiten en buitenspiegels snel van condens en ijs te ontdoen.

Elektrische achterrait- en buitenspiegelverwarming activeren en deactiveren vanaf middenconsole

Op de middenconsole zit een fysieke knop waarmee u de elektrische achterrait- en buitenspiegelverwarming direct kunt bedienen.



Fysieke knop op de middenconsole.

- 1 Druk op de knop.
 - De elektrische achterrait- en buitenspiegelverwarming worden geactiveerd/gedeactiveerd en de knop gaat branden/dooft.

Elektrische achterrait- en buitenspiegelverwarming activeren en deactiveren vanaf middendisplay

- 1 Open het klimaatveld op het middendisplay door op de temperatuurknop onderaan in het midden van het middendisplay te drukken.



- 2 Druk op de knop voor elektrische achterrait- en buitenspiegelverwarming.
 - De elektrische achterrait- en buitenspiegelverwarming worden geactiveerd/gedeactiveerd en de knop gaat branden/dooft.

8.1.3.2. Automatische inschakeling van elektrische achterrait- en buitenspiegelverwarming activeren en deactiveren

De elektrische achterrait- en buitenspiegelverwarming dient om de ruiten en buitenspiegels snel van condens en ijs te ontdoen.

Er kan worden ingesteld of het automatisch starten van de elektrische achterrait- en buitenspiegelverwarming moet worden geactiveerd/gedeactiveerd wanneer de bestuurder in de auto gaat zitten bij starten van de motor.^[1] Als het automatisch starten geactiveerd is, zal de elektrische verwarming starten als er risico bestaat voor ijs of condens op de ruit. De elektrische verwarming wordt automatisch uitgeschakeld, wanneer de ruit warm genoeg is en het ijs of de condens is verdwenen.

- 1 Open het klimaatveld op het middendispley door op de temperatuurknop onderaan in het midden van het middendispley te drukken.
- 2 Druk op ...
- 3 Kies de gewenste instelling onder **Automatisch ontwasemen achterrait** om automatische inschakeling van elektrische achterrait- en buitenspiegelverwarming te activeren/deactiveren.

^[1] Gebruiksstand Rijden

8.1.3.3. Elektrische voorruitverwarming* activeren en deactiveren

De elektrische voorruitverwarming dient om de voorruit snel van condens en ijs te ontdoen.

Elektrische voorruitverwarming activeren en deactiveren vanaf middenconsole

Op de middenconsole zit een fysieke knop waarmee u de elektrische voorruitverwarming direct kunt bedienen.



Fysieke knop op de middenconsole.

- 1 Druk meerdere keren op de knop om de drie standen te doorlopen:
 - elektrische voorruitverwarming geactiveerd
 - Elektrische voorruitverwarming en maximale ontwaseming geactiveerd

De inhoud van deze handleiding geeft de status van de gebruikershandleiding weer op het moment van drukken en is mogelijk niet volledig geldig in toekomstige gevallen. Raadpleeg voor meer informatie de eerste pagina voor de volledige disclaimer.

- Gedeactiveerd.

➤ De elektrische voorruitverwarming en maximale ontwaseming worden geactiveerd/gedeactiveerd en de knop gaat branden/dooft.

Elektrische voorruitverwarming activeren en deactiveren vanaf middendisplay

1 Open het klimaatveld op het middendisplay door op de temperatuurknop onderaan in het midden van het middendisplay te drukken.



Druk op de knop voor elektrische voorruitverwarming.

➤ De elektrische voorruitverwarming wordt geactiveerd/gedeactiveerd en de knop gaat branden/dooft.

 **N.b.**

Aan de beide uiteinden van de voorruit zitten driehoekige gebieden zonder elektrische verwarming, zodat het ontdooien daar mogelijk langer duurt.

 **N.b.**

De elektrische voorruitverwarming kan de prestaties van transponders en andere communicatie-apparatuur beïnvloeden.

* Optie/accessoire.

8.1.3.4. Automatische inschakeling van elektrische voorruitverwarming* activeren en deactiveren

De elektrische voorruitverwarming dient om de voorruit snel van condens en ijs te ontdoen.

Er kan worden ingesteld of het automatisch starten van de elektrische voorruitverwarming moet worden geactiveerd/gedeactiveerd wanneer de bestuurder in de auto gaat zitten.^[1] Als het automatisch starten geactiveerd is, zal de elektrische verwarming starten als er risico bestaat voor ijs of condens op de ruit. De elektrische verwarming wordt automatisch uitgeschakeld, wanneer de ruit warm genoeg is en het ijs of de condens is verdwenen.

- 1 Open het klimaatveld op het middendisplay door op de temperatuurknop onderaan in het midden van het middendisplay te drukken.
- 2 Druk op ...
- 3 Kies de gewenste instelling onder **Automatisch ontwasemen voorruit** om automatische inschakeling van elektrische achterruit- en buitenspiegelverwarming te activeren/deactiveren.

* Optie/accessoire.

[1] Gebruiksstand Comfort

8.1.3.5. Maximale ontwaseming activeren en deactiveren

U kunt de maximale ontwaseming gebruiken om de ruiten snel te ontwasemen en ontdooien.

Bij maximale ontwaseming worden de automatische klimaatregeling en de luchtrecirculatie gedeactiveerd, wordt de airconditioning geactiveerd, de ventilatorstand gewijzigd in 5 en de temperatuur in HI.

i N.b.

Het geluidsniveau neemt toe wanneer de ventilatorstand wordt gewijzigd in 5.

Bij deactivering van de maximale ontwaseming hervat de klimaatregeling de eerder verrichte instellingen.

Maximale ontwaseming activeren en deactiveren vanaf middenconsole

Op de middenconsole zit een fysieke knop waarmee u rechtstreeks toegang hebt tot maximale ontwaseming.

Voor auto's met elektrisch verwarmde voorruit* activeert u met de eerste druk op de knop de elektrische verwarming en met de volgende druk activeert u maximale ontwaseming. Bij een derde keer drukken worden ze allebei gedeactiveerd.



Fysieke knop op de middenconsole.

Auto's zonder elektrische voorruitverwarming:

- 1 Druk op de knop.
 - Maximale ontwaseming wordt geactiveerd/gedeactiveerd en de knop gaat branden/dooft. Terwijl de maximale ontwaseming geactiveerd is, wordt de temperatuur in de andere klimaatzones niet gesynchroniseerd.

Auto's met elektrische voorruitverwarming:

- 1 Druk meerdere keren op de knop om de drie standen te doorlopen:
 - elektrische voorruitverwarming geactiveerd
 - Elektrische voorruitverwarming en maximale ontwaseming geactiveerd
 - Gedeactiveerd.
- De elektrische voorruitverwarming en maximale ontwaseming worden geactiveerd/gedeactiveerd en de knop gaat branden/dooft.

i N.b.

Wanneer u de elektrische achterrauitverwarming deactiveert door de knop tweemaal snel in te drukken, wordt de maximale ontwaseming met enige vertraging ingeschakeld om een tijdelijke verhoging van de ventilatorstand tegen te gaan.

Maximale ontwaseming activeren en deactiveren vanaf middendisplay

- 1 Open het klimaatveld op het middendisplay door op de temperatuurknop onderaan in het midden van het middendisplay te drukken.



Druk op de knop voor maximale ontwaseming.

- Maximale ontwaseming wordt geactiveerd/gedeactiveerd en de knop gaat branden/dooft. Terwijl de maximale ontwaseming geactiveerd is, wordt de temperatuur in de andere klimaatzones niet gesynchroniseerd.

* Optie/accessoire.

8.1.4. Klimaatregelingsbediening

De klimaatregelingsfuncties zijn te bedienen via de fysieke knoppen op de middenconsole, het middendispley en de klimaatregelingsbediening achter op de tunnelconsole*.

Fysieke knoppen op middenconsole

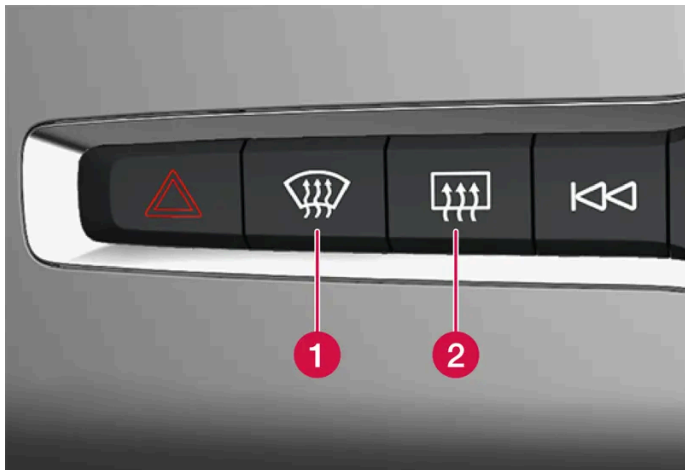

- 1 Knop voor elektrische achterrautverwarming* en maximale ontwaseming.
- 2 Knop voor elektrische achterraut- en buitenspiegelverwarming.

Klimaatknoppen op middendispley

De meest gebruikte klimaatfuncties zijn altijd onderaan op het middendispley bereikbaar.

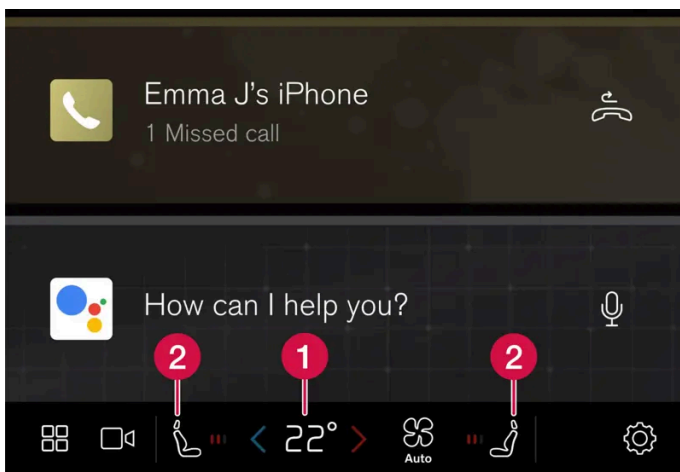

- 1 Temperatuurregeling voor bestuurders- en passagierszone.^[1]
- 2 Bediening voor elektrische stoelverwarming* voorin plus elektrische stuurverwarming*.

Klimaatveld op middendispley

Open het klimaatveld op het middendispley door op de temperatuurknop onderaan in het midden van het middendispley of op het ventilatorsymbool te drukken.

Hoofdklimaat

Onder **Hoofdklimaat** kunnen, naast de klimaatfuncties die altijd op het middendisplay bereikbaar zijn, ook de overige hoofdklimaatfuncties worden bediend.



Bediening voor maximale ontwaseming.



Regeling van elektrische voorruitverwarming.



Bediening voor airconditioning.



Bediening voor luchtrecirculatie.



Bediening voor elektrische achterrait- en buitenspiegelverwarming.

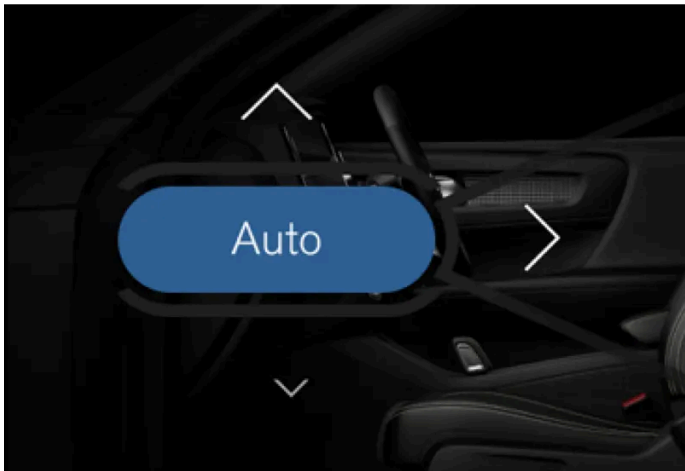

Knop voor automatische regeling van klimaat en pijlen voor luchtverdeling.

Parkeerklimate

Onder **Parkeren** kunt u het parkeerklimate van de auto regelen.

Instellingen

Onder **•••** kunt u verdere klimaatinstellingen verrichten.

Fysieke knoppen achter op tunnelconsole *

Achter op de tunnelconsole zitten fysieke knoppen voor het regelen van de stoelverwarming voor de achterbank.

* Optie/accessoire.

[1] Als synchronisatie van temperatuur is gedeactiveerd, wordt de actuele temperatuur zowel aan de bestuurders- als passagierszijde getoond.

8.2. Luchtverdeling

8.2.1. Luchtre circulatie activeren en deactiveren

De luchtre circulatie houdt vieze lucht, uitlaatgassen en dergelijke buiten door recirculatie van de lucht in het interieur.

1 Open het klimaatveld op het middendispley door op de temperatuurknop onderaan in het midden van het middendispley te drukken.



Druk op de knop voor luchtre circulatie.

➤ De luchtre circulatie wordt geactiveerd/gedeactiveerd en de knop gaat branden/dooft.

 **Belangrijk**

Als de lucht in de auto te lang recirculeert, beslaat mogelijk de binnenzijde van de ruiten.

 **N.b.**

De luchtre circulatie is niet te activeren, wanneer u de maximale ontwaseming hebt ingeschakeld.

 **N.b.**

Als de luchtkwaliteitssensor van het systeem registreert dat de buitenlucht verontreinigd is, wordt de luchtinlaat gesloten en wordt de luchtre circulatie automatisch geactiveerd.

8.2.2. Timerinstelling voor luchtrecirculatie activeren en deactiveren

De luchtrecirculatie houdt vieze lucht, uitlaatgassen en dergelijke buiten door recirculatie van de lucht in het interieur.

U kunt instellen of een timer voor de luchtrecirculatie geactiveerd of gedeactiveerd moet zijn. Met de timer geactiveerd wordt de luchtrecirculatie automatisch na 20 minuten uitgeschakeld.

- 1 Open het klimaatveld op het middendispley door op de temperatuurknop onderaan in het midden van het middendispley te drukken.
- 2 Druk op **•••**.
- 3 Kies de gewenste instelling onder **Timer voor recirculatie** om de timer voor de luchtrecirculatie te activeren/deactiveren.

8.2.3. Maximale ontwaseming activeren en deactiveren

U kunt de maximale ontwaseming gebruiken om de ruiten snel te ontwasemen en ontdooien.

Bij maximale ontwaseming worden de automatische klimaatregeling en de luchtrecirculatie gedeactiveerd, wordt de airconditioning geactiveerd, de ventilatorstand gewijzigd in **5** en de temperatuur in **HI**.

 **N.b.**

Het geluidsniveau neemt toe wanneer de ventilatorstand wordt gewijzigd in **5**.

Bij deactivering van de maximale ontwaseming hervat de klimaatregeling de eerder verrichte instellingen.

Maximale ontwaseming activeren en deactiveren vanaf middenconsole

Op de middenconsole zit een fysieke knop waarmee u rechtstreeks toegang hebt tot maximale ontwaseming.

Voor auto's met elektrisch verwarmde voorruit* activeert u met de eerste druk op de knop de elektrische verwarming en met de volgende druk activeert u maximale ontwaseming. Bij een derde keer drukken worden ze allebei gedeactiveerd.



Fysieke knop op de middenconsole.

Auto's zonder elektrische voorruitverwarming:

- 1 Druk op de knop.
 - Maximale ontwaseming wordt geactiveerd/gedeactiveerd en de knop gaat branden/dooft. Terwijl de maximale ontwaseming geactiveerd is, wordt de temperatuur in de andere klimaatzones niet gesynchroniseerd.

Auto's met elektrische voorruitverwarming:

- 1 Druk meerdere keren op de knop om de drie standen te doorlopen:
 - elektrische voorruitverwarming geactiveerd
 - Elektrische voorruitverwarming en maximale ontwaseming geactiveerd
 - Gedeactiveerd.
 - De elektrische voorruitverwarming en maximale ontwaseming worden geactiveerd/gedeactiveerd en de knop gaat branden/dooft.

i N.b.

Wanneer u de elektrische achterrautverwarming deactiveert door de knop tweemaal snel in te drukken, wordt de maximale ontwaseming met enige vertraging ingeschakeld om een tijdelijke verhoging van de ventilatorstand tegen te gaan.

Maximale ontwaseming activeren en deactiveren vanaf middendispley

1 Open het klimaatveld op het middendisplay door op de temperatuurknop onderaan in het midden van het middendisplay te drukken.



Druk op de knop voor maximale ontwaseming.

- Maximale ontwaseming wordt geactiveerd/gedeactiveerd en de knop gaat branden/dooft. Terwijl de maximale ontwaseming geactiveerd is, wordt de temperatuur in de andere klimaatzones niet gesynchroniseerd.

* Optie/accessoire.

8.2.4. Luchtverdeling

De klimaatregeling verdeelt de binnenkomende lucht over uiteenlopende blaasmonden verspreid over het interieur.

Automatische en handmatige luchtverdeling

Wanneer u de automatische klimaatregeling hebt geactiveerd, verloopt de luchtverdeling automatisch. De luchtverdeling is zo nodig handmatig bij te regelen.

Verstelbare blaasmonden

Sommige blaasmonden in de auto zijn instelbaar, wat betekent dat u ze kunt openen/sluiten en de uitstroomrichting kunt wijzigen.

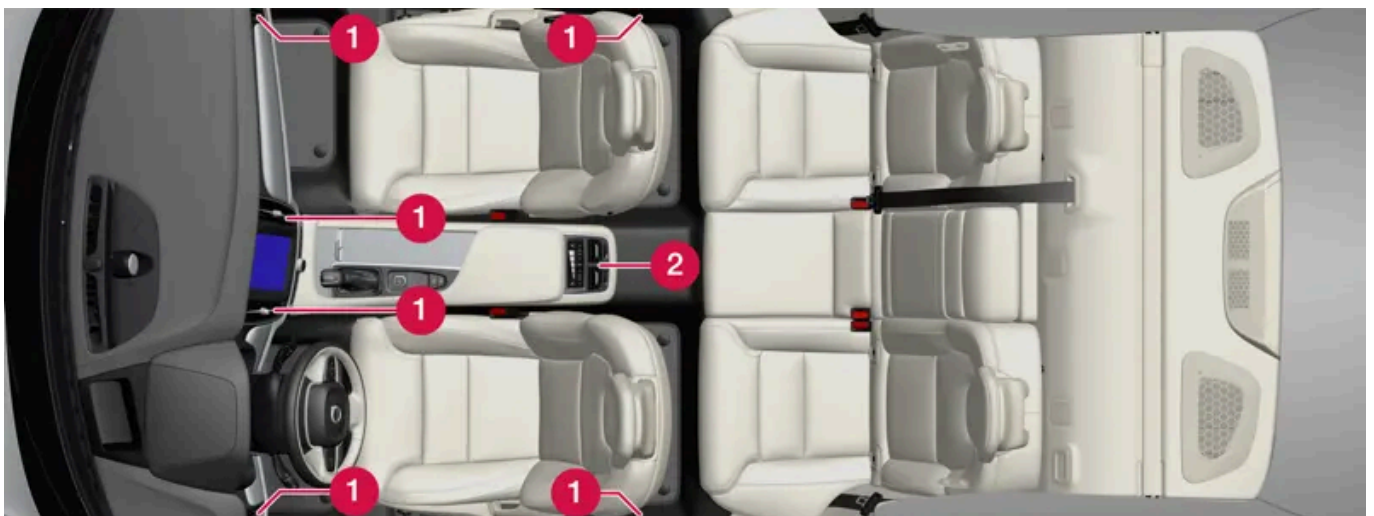

Positie van verstelbare blaasmonden in interieur.

- 1 Bij klimaatregeling met 2 zones zitten er vier blaasmonden in het dashboard en twee in de portierstijlen (aan weerszijden één) tussen voor- en achterportier.

De inhoud van deze handleiding geeft de status van de gebruikershandleiding weer op het moment van drukken en is mogelijk niet volledig geldig in toekomstige gevallen. Raadpleeg voor meer informatie de eerste pagina voor de volledige disclaimer.

2 Extra bij klimaatregeling met 4 zones* – twee blaasmonden achter in de tunnelconsole.

* Optie/accessoire.

8.2.5. Luchtverdeling aanpassen

De luchtverdeling is desgewenst handmatig te wijzigen.

- 1 Open het klimaatveld op het middendisplay door op het temperatuursymbool onderaan in het midden van het middendisplay te drukken.
 - 2 De luchtverdelingsknoppen op het klimaatscherm staan in het midden rond de **AUTO**-knop, van boven naar beneden:
 - Luchtverdeling - ontwasemingsopeningen voorruit
 - Luchtverdeling - blaasmonden dashboard en middenconsole
 - Luchtverdeling - blaasmonden vloerDruk op een of meer luchtverdelingsknoppen om de desbetreffende blaasmond(en) te openen/sluiten.
- De luchtverdeling wordt aangepast en de knoppen gaan branden/doven.
Bij deactivering van alle luchtverdelingsknoppen in de handmatige stand schakelt de klimaatregeling weer over op automatische klimaatregeling.

8.2.6. Blaasmonden openen, sluiten en richten

Sommige blaasmonden in het interieur zijn apart te openen, sluiten en richten.

Als u de buitenste blaasmonden op de zijruiten richt kunt u condens voorkomen.

Als u de buitenste blaasmonden in de auto naar binnen richt, creëert u een warm en comfortabel autoklimaat.

Blaasmonden openen en sluiten

Blaasmonden op het instrumentenpaneel:

- 1 Draai aan de draaiknop in het midden van de blaasmond om de luchtaanvoer uit de blaasmond te openen/sluiten.
Wanneer de markering op de draaiknop verticaal staat, is de luchtaanvoer het grootst.

Blaasmonden op de portierstijlen:

- 1 Haal het hendeltje in het midden van de blaasmond omhoog/omlaag om de luchtaanvoer uit de blaasmond te openen/sluiten.

In de onderste stand staat de blaasmond dicht, de overige standen leveren een constante luchtstroom uit de blaasmond op.

Blaasmonden achter in de tunnelconsole*:

- 1 Draai aan het duimwiel onder de blaasmond om de luchtaanvoer uit de blaasmond te openen/sluiten.

De luchtaanvoer neemt toe naarmate er meer van de witte lijnen op het duimwiel zichtbaar zijn.

Blaasmonden richten

- 1 Haal het hendeltje in het midden van de blaasmond overdwars of omhoog-omlaag om de luchtaanvoer uit de blaasmond te richten.

* Optie/accessoire.

8.3. Luchtkwaliteit

8.3.1. Luchtkwaliteit

De gekozen interieurmaterialen en het luchtzuiveringssysteem zorgen voor een hoge luchtkwaliteit in de auto.

Materiaal in de passagiersruimte

Het interieur werd dusdanig vormgegeven dat het gerieflijk en comfortabel is – ook voor mensen met contactallergieën of astma.

De vloerbekleding in zowel de passagiersruimte als de kofferbak zijn eenvoudig te verwijderen en schoon te maken.

Gebruik de door Volvo geadviseerde schoonmaakmiddelen en autoverzorgingsproducten voor het reinigen van het interieur.

Luchtzuiveringssysteem

Naast het interieurfilter is de auto uitgerust met andere luchtzuiveringssystemen die u helpen om een goede luchtkwaliteit in het interieur te behouden.

8.3.2. Advanced Air Cleaner*

Advanced Air Cleaner is een volautomatische luchtreiniger die verontreinigingen in de vorm van kleine zwevende deeltjes en uitlaatgassen in het interieurfilter opvangt en dat verbetert het klimaat in de passagiersruimte.

Bij het starten van de ventilator wordt de functie automatisch gestart.

Kleine zwevende deeltjes worden soms PM_{2,5} (deeltjes kleiner dan 2,5 µm) genoemd. Het gehalte aan dergelijke deeltjes in de auto wordt gemeten door een van de klimaatsensoren van de auto. Het gehalte in de auto wordt gepresenteerd in de te downloaden app Air Quality.

* Optie/accessoire.

8.3.3. CleanZone*

CleanZone controleert en geeft aan of wel of niet is voldaan aan alle voorwaarden voor een goede luchtkwaliteit in het interieur.

Als niet is voldaan aan de voorwaarden, verschijnt de tekst **CleanZone**, die in het klimaatveld wordt weergegeven, in het wit.

Wanneer is voldaan aan alle voorwaarden, verandert de kleur van de tekst in blauw.

Voorwaarden waaraan moet zijn voldaan:

- Alle portieren en de kofferklep staan dicht.
- Alle zijruiten en panoramadak* staan dicht.

De inhoud van deze handleiding geeft de status van de gebruikershandleiding weer op het moment van drukken en is mogelijk niet volledig geldig in toekomstige gevallen. Raadpleeg voor meer informatie de eerste pagina voor de volledige disclaimer.

- De interieurventilator is geactiveerd.
- De luchtrecirculatie is gedeactiveerd.

i N.b.

CleanZone geeft niet per se aan dat de luchtkwaliteit goed is, maar duidt er alleen op dat is voldaan aan de voorwaarden voor een goede luchtkwaliteit.

* Optie/accessoire.

8.3.4. Clean Zone Interior Package *

Clean Zone Interior Package (CZIP) omvat een aantal aanpassingen om stoffen die aanleiding kunnen geven tot onder andere allergieën en/of astma uit het interieur te weren.

Het volgende is inbegrepen:

- Een geavanceerde ventilatorfunctie die aanslaat, wanneer de auto via de sleutel wordt ontgrendeld. De ventilator vult het interieur op die manier met verse lucht. De functie start als dat nodig is en stopt na bij het openen van een van de portieren. Bij inactiviteit wordt de functie na enige tijd automatisch beëindigd. De tijd dat de ventilatorfunctie werkt zal langzaam maar zeker korter worden, totdat de auto 4 jaar oud is.
- Het volautomatische luchtkwaliteitssysteem Interior Air Quality System (IAQS).

* Optie/accessoire.

8.3.5. Interior Air Quality System *

Het Interior Air Quality System (IAQS) ontdoet de binnenkomende lucht van gassen en stofdeeltjes om zo hinderlijke geurtjes en verontreinigingen in de passagiersruimte te beperken.

IAQS maakt deel uit van Clean Zone Interior Package (CZIP) en ontdoet de lucht in de passagiersruimte van verontreinigingen in de vorm van stofdeeltjes, koolwaterstoffen, stikstofoxiden en laaghangend ozon.

Als de luchtkwaliteitssensor van het systeem registreert dat de buitenlucht vervuild is, wordt de luchtinlaat gesloten en de luchtrecirculatie geactiveerd.

i N.b.

In een koud klimaat is de recirculatie beperkt om het beslaan van de ruiten te voorkomen.

Schakel bij condens de elektrische verwarming van de voorruit, zijruiten en achterruiten in.

* Optie/accessoire.

8.3.6. Interieurfilter

Alle lucht die de passagiersruimte binnenkomt wordt gereinigd door een filter.

Interieurfilter vervangen

Om een goed interieurklimaat te kunnen handhaven moet u het filter op gezette tijden vervangen. Raadpleeg het Serviceprogramma van Volvo voor het aanbevolen vervangingsinterval. In zeer sterk verontreinigde gebieden moet u het filter mogelijk vaker vervangen.

 **N.b.**

Er zijn verschillende soorten interieurfilters. Let erop dat het juiste filter wordt gemonteerd.

8.3.7. Luchtreiniging*

De luchtreiniging van de auto vóór vertrek is te gebruiken om de kwaliteit van de lucht in het interieur te verbeteren.

De luchtreiniging die handmatig in te schakelen is vanaf het middendisplay of in de Volvo Cars-app volgt automatisch op een preconditioning.

De functie gebruikt de blaasmonden om verse lucht in de passagiersruimte te blazen en laat deze lucht vervolgens door het interieurfilter van de klimaatregeling stromen.

Het gehalte aan kleine deeltjes (PM_{2,5}) in de passagiersruimte is te volgen in de Volvo Cars-app onder de voorreinigingscyclus.

* Optie/accessoire.

8.3.8. Luchtreiniging in- en uitschakelen*

Met de luchtreiniging kunt u voordat u wegrijdt de luchtkwaliteit in de passagiersruimte verbeteren.

De functie wordt vanaf het middendisplay of via de Volvo Cars-app direct ingeschakeld.

- 1 Open het klimaatveld op het middendisplays door op de temperatuurknop onderaan in het midden van het middendisplays te drukken.
- 2 Tik op **Parkeren**.
- 3 Druk op **Start luchtzuivering** om de luchtreiniging direct te starten.

 **N.b.**

Na afloop van een preconditioning vindt automatisch luchtreiniging* plaats.

Ruiten en portieren moeten dicht zijn voordat luchtreiniging kan worden uitgevoerd.

* Optie/accessoire.

8.3.9. Air Quality app

De app Air Quality is een dienst voor de visualisatie van het gemeten gehalte kleine zwevende deeltjes in en buiten de auto door de tijd heen.

Een klimaatsensor meet het gehalte PM_{2,5}-deeltjes (deeltjes kleiner dan 2,5 µm) in de passagiersruimte^[1]. Het gehalte verontreinigingen buiten de auto wordt gemeten door een externe dienst en is gebaseerd op gemodelleerde data.

^[1] De beschikbaarheid van pollengegevens verschilt per markt.

8.4. Parkeerklimaat

8.4.1. Voorreiniging

8.4.1.1. Luchtreiniging*

De luchtreiniging van de auto vóór vertrek is te gebruiken om de kwaliteit van de lucht in het interieur te verbeteren.

De luchtreiniging die handmatig in te schakelen is vanaf het middendisplay of in de Volvo Cars-app volgt automatisch op een preconditioning.

De functie gebruikt de blaasmonden om verse lucht in de passagiersruimte te blazen en laat deze lucht vervolgens door het interieurfilter van de klimaatregeling stromen.

Het gehalte aan kleine deeltjes (PM_{2,5}) in de passagiersruimte is te volgen in de Volvo Cars-app onder de voorreinigingscyclus.

* Optie/accessoire.

8.4.1.2. Luchtreiniging in- en uitschakelen *

Met de luchtreiniging kunt u voordat u wegrijdt de luchtkwaliteit in de passagiersruimte verbeteren.

De functie wordt vanaf het middendisplay of via de Volvo Cars-app direct ingeschakeld.

- 1 Open het klimaatveld op het middendisplay door op de temperatuurknop onderaan in het midden van het middendisplay te drukken.
- 2 Tik op **Parkeren**.
- 3 Druk op **Start luchtzuivering** om de luchtreiniging direct te starten.

 **N.b.**

Na afloop van een preconditioning vindt automatisch luchtreiniging* plaats.

Ruiten en portieren moeten dicht zijn voordat luchtreiniging kan worden uitgevoerd.

* Optie/accessoire.

8.4.2. Parkeerklimaat *

Parkeerklimaat is een verzamelnaam voor verschillende functies die het klimaat in de passagiersruimte van een geparkeerde auto verbeteren.



Functies die tot het parkeerklimaat behoren zijn te regelen via tabblad **Parkeren** op het klimaatscherm op het middendisplay. Het klimaatveld wordt geopend door op het temperatuursymbool onderaan in het midden van het middendisplay te drukken.

* Optie/accessoire.

8.4.3. Symbolen en meldingen voor parkeerklimaat *

Op het bestuurdersdisplay kunnen enkele symbolen en meldingen verschijnen ten aanzien van het parkeerklimaat.

Meldingen ten aanzien van het parkeerklimaat zijn ook weer te geven op een eenheid met de Volvo Cars *-app.

Symbool	Melding	Betekenis
	Parkeerklimaat Service vereist	Parkeerklimaat is defect. Bezoek een werkplaats ^[1] om de werking zo spoedig mogelijk te laten controleren.
	Parkeerklimaat tijdelijk niet beschikbaar	Parkeerklimaat is tijdelijk defect.

* Optie/accessoire.

^[1] Geadviseerd wordt een erkende Volvo-werkplaats.

8.4.4. Klimaatcomfort bij parkeren *

Het interieurklimaat van de auto is tijdens het parkeren nog enige tijd te handhaven, bijvoorbeeld als u of een of meer inzittenden na uitschakeling van de motor in de auto willen blijven zitten en het klimaatcomfort wensen te handhaven.

Handhaving klimaatcomfort is alleen direct in te schakelen vanaf het middendisplay.

De functie maakt afhankelijk van de situatie gebruik van uiteenlopende systemen:

- Bij koud weer wordt het interieur met de restwarmte van de motor opgewarmd tot de comforttemperatuur.
- De ventilator koelt bij warm weer het interieur door lucht van buiten naar binnen te blazen.

Waarschuwing

Laat kinderen of personen die niet zelf kunnen uitstappen nooit alleen achter in de auto.

 **N.b.**

Handhaving klimaatcomfort wordt uitgeschakeld als de auto van buitenaf wordt vergrendeld om niet onnodig restwarmte te gebruiken. De functie dient om het klimaatcomfort te behouden, wanneer u en/of passagiers in de auto achterblijven.

Voor handhaving van klimaatcomfort bij koud weer geldt een tijdsbeperking, afhankelijk van de beschikbare hoeveelheid restwarmte.

* Optie/accessoire.

8.4.5. Klimaatcomfort tijdens het parkeren* inschakelen en uitschakelen

Bij handhaving van het klimaatcomfort wordt na afloop van een rit het interieurklimaat nog enige tijd geregeld. De functie is vanaf het middendisplay direct in te schakelen.



Open het klimaatscherm op het middendisplay door op het symbool in het midden van het klimaatveld te tikken.

2 Druk op **Gebruik warmte van aandrijving** om het klimaatcomfort te starten.

➤ Handhaving klimaatcomfort wordt ingeschakeld/uitgeschakeld en de knop gaat branden/dooft.

 **N.b.**

Het is niet mogelijk om de functie voor handhaving van het klimaatcomfort te starten, als de restwarmte in de motor niet volstaat om het interieurklimaat op peil te houden of als de buitentemperatuur hoger is dan zo'n 20 °C (68 °F).

 **N.b.**

Handhaving klimaatcomfort wordt uitgeschakeld als de auto van buitenaf wordt vergrendeld om niet onnodig restwarmte te gebruiken. De functie dient om het klimaatcomfort te behouden, wanneer u en/of passagiers in de auto achterblijven.

Voor handhaving van klimaatcomfort bij koud weer geldt een tijdsbeperking, afhankelijk van de beschikbare hoeveelheid restwarmte.

* Optie/accessoire.

8.5. Klimaatregeling

De auto is voorzien van elektronische klimaatregeling. De klimaatregeling zorgt ervoor dat de lucht in het interieur gekoeld, verwarmd of van vocht ontdaan wordt.

Alle klimaatfuncties zijn te bedienen via het middendisplay en de fysieke knoppen op de middenconsole.

Bepaalde functies voor de achterbank zijn ook te bedienen via de klimaatregelingsknoppen* achter op de tunnelconsole.

De meeste klimaatfuncties kunnen ook met behulp van stembediening worden bediend. Bepaalde functies vereisen een internetverbinding om met de stem te kunnen worden bediend.

 **N.b.**

Indien nodig kan de klimaatregeling worden gebruikt om het mediasysteem in het middendisplay af te koelen. In die gevallen verschijnt de melding **Koelen van Infotainmentsysteem** op het bestuurdersdisplay.

* Optie/accessoire.

8.6. Onderhoud aan klimaatregeling

Service en reparatie aan het aircosysteem mogen uitsluitend door een erkende werkplaats worden uitgevoerd.

Storingen opsporen en verhelpen

De airconditioning bevat een fluorescerend traceermiddel. Bij zoeken naar lekken moet ultraviolet licht worden gebruikt.

Volvo adviseert u contact op te nemen met een erkende Volvo-werkplaats.

De klimaatregeling van de auto maakt gebruik van een freonvrij koudemiddel, R1234yf. Op een sticker aan de binnenkant van de motorkap staat aangegeven welk koudemiddel er in de klimaatregeling van de auto zit.

 **Waarschuwing**

In de airco-installatie zit koudemiddel R1234yf onder druk. Conform de SAE-norm J2845 ("Technician Training for Safe Service and Containment of Refrigerants Used in Mobile A/C System") mogen service en reparatie aan het koudemiddelsysteem alleen worden uitgevoerd door een daartoe bekwaam en bevoegd technicus om de veiligheid van het systeem te garanderen.

8.7. Stoelventilatie voor* activeren en deactiveren

De stoelventilatie is in te schakelen voor bijvoorbeeld een groter comfort bij warm weer.

Het ventilatiesysteem bestaat uit ventilatoren in de zittingen en de rugleuningen die lucht door de bekleding heen aanzuigen. Naarmate de lucht in het interieur kouder is, neemt het koelingseffect toe. Het systeem is te activeren, wanneer de motor loopt.

1



Druk op de stuur-/stoelknop voor de linker of rechter zone in het klimaatveld op het middendisplay om de bediening voor de stoelen en het stuurwiel te openen.

Als de auto niet is uitgerust met elektrische stoelverwarming of elektrische stuurverwarming (voor de bestuurder) staat de knop voor stoelventilatie direct in het klimaatveld.

2



Druk meerdere keren op de knop voor de elektrische stoelventilatie om de drie standen te doorlopen: **Hoog**, **Medium** en **Laag**.

➤ Na wijziging van de stand geeft de knop de ingestelde stand aan.

* Optie/accessoire.

8.8. Klimaatsensoren

De klimaatregeling beschikt over enkele sensoren voor de regeling van het autoklimaat. Bedek of blokkeer de sensoren niet met kledingstukken of andere voorwerpen.

Positie van de sensoren

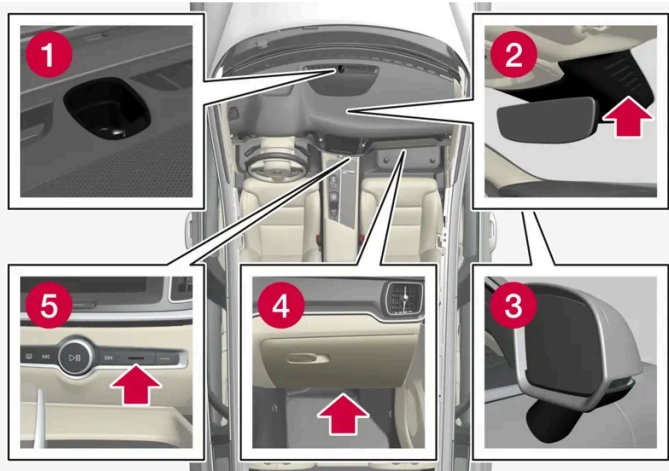

- 1 Zonnesensor – boven op het dashboard.
- 2 Vochtsensor – in de voetafdekking van de achteruitkijkspiegel.
- 3 Buitentemperatuursensor – in de rechter buitenspiegel.
- 4 Sensor voor kleine zwevende deeltjes* – aan de onderzijde van het dashboardkastje.
- 5 Binnentemperatuursensor – bij de fysieke knoppen op de middenconsole.

Bij het Interior Air Quality System* is er ook een luchtkwaliteitssensor, die in de luchtinlaat van de klimaatregeling zit.

* Optie/accessoire.

8.9. Klimaatzones

Afhankelijk van het aantal klimaatzones van de auto kunt u verschillende temperaturen instellen voor verschillende delen van het interieur.

2-zoneregeling

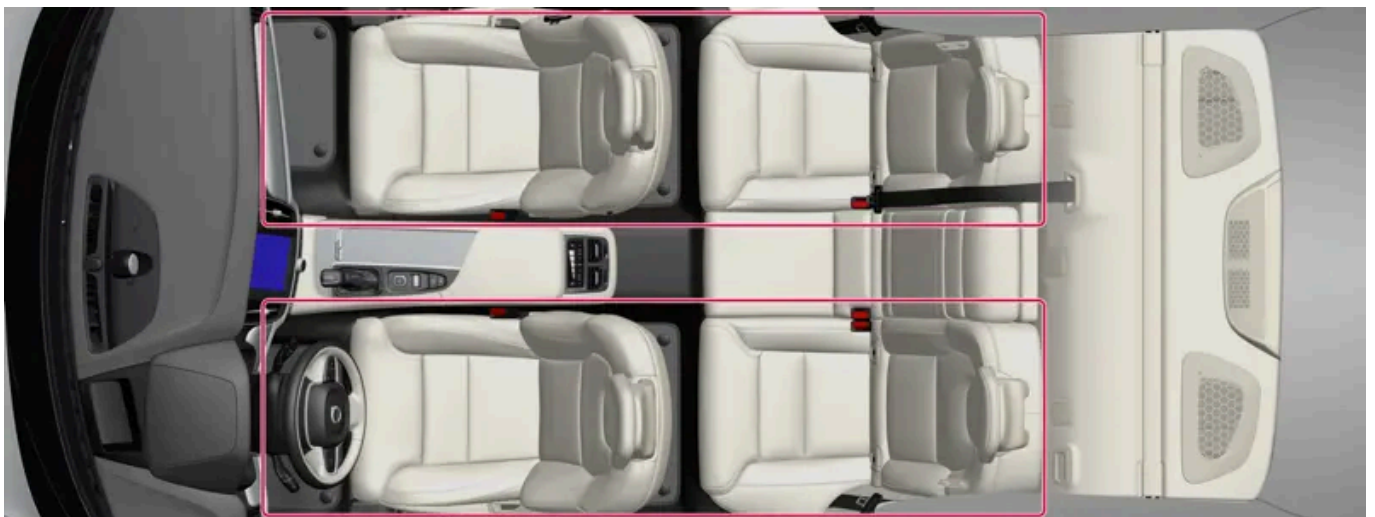

De inhoud van deze handleiding geeft de status van de gebruikershandleiding weer op het moment van drukken en is mogelijk niet volledig geldig in toekomstige gevallen. Raadpleeg voor meer informatie de eerste pagina voor de volledige disclaimer.

Klimaatzones bij klimaatregeling met 2 zones.

Bij klimaatregeling met 2 zones zijn de interieurtemperaturen voor de linker en rechter zone elk apart in te stellen.

klimaatregeling met 4 zones *

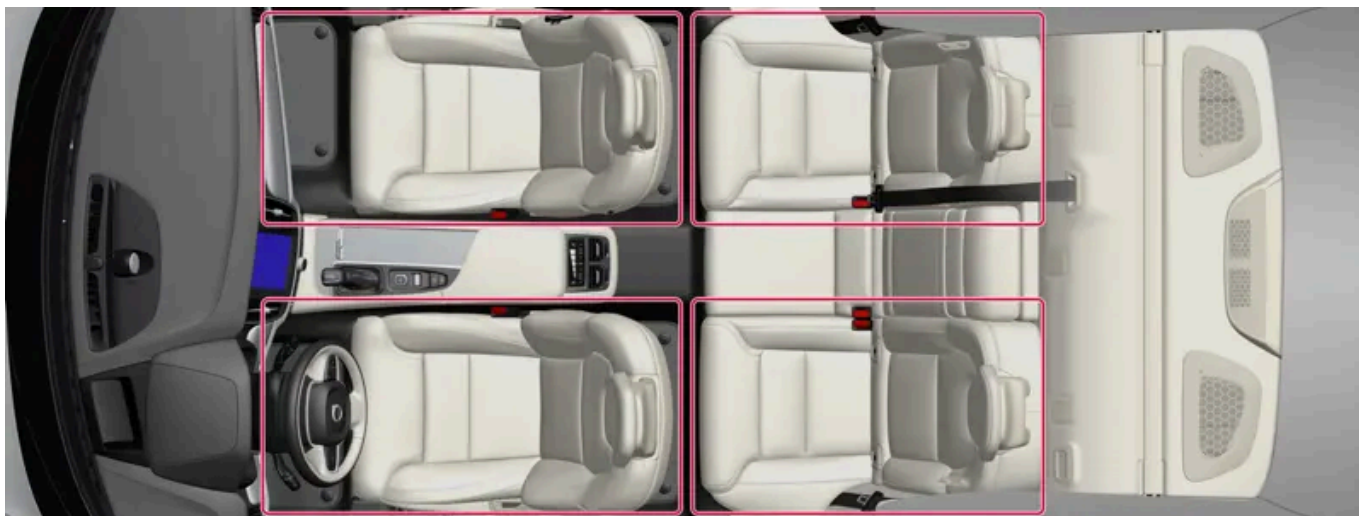

Klimaatzones bij klimaatregeling met 4 zones.

Bij klimaatregeling met 4 zones zijn de interieurtemperaturen voor de zones linksvoor, rechtsvoor, linksachter en rechtsachter elk apart in te stellen.

* Optie/accessoire.

8.10. Gevoelstemperatuur

De klimaatregeling regelt het autoklimaat op basis van de gevoelstemperatuur en niet de werkelijke temperatuur.

De ingestelde interieurtemperatuur komt overeen met de gevoelstemperatuur op basis van de heersende omstandigheden in en rond de auto wat buitentemperatuur, lichtsnelheid, luchtvochtigheidsgraad, ingestraalde warmte en dergelijke betreft.

Het systeem beschikt over een zonnensensor die de stand van de zon registreert. Daardoor kan de temperatuur van de lucht uit de blaasmonden links en rechts afwijken, ondanks dat de temperatuurknoppen voor de beide zijden in dezelfde stand staan.

9. Sleutels, vergrendelingen en alarm

9.1. Sleutel

9.1.1. Gebruikersprofielen

9.1.1.1. Gebruikersprofielen

Veel instellingen die in de auto worden verricht kunnen in een persoonlijk gebruikersprofiel worden opgeslagen.

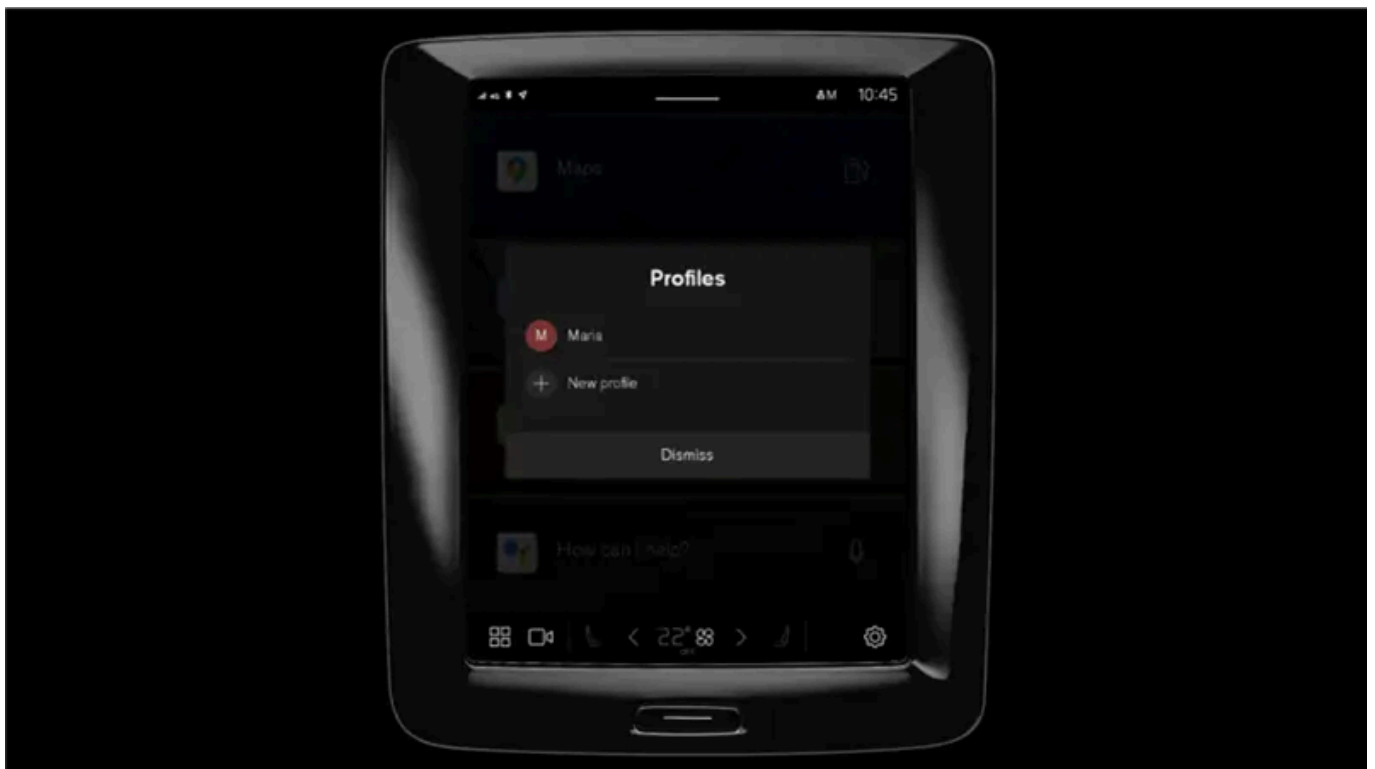

Bij het eerste gebruik of na een fabrieksreset is het profiel **Eigenaar** vooraf geïnstalleerd en actief in de auto.

Het **Eigenaar**-profiel heeft beheerdersrechten en kan niet worden gewist.

Open het berichtenscherf om naar gebruikersprofielen te gaan.

In het statusveld wordt een -symbool samen met de initialen van het actieve profiel weergegeven. Wanneer het systeem is uitgelogd, worden er in het statusveld geen symbolen/initialen weergegeven.

De inhoud van deze handleiding geeft de status van de gebruikershandleiding weer op het moment van drukken en is mogelijk niet volledig geldig in toekomstige gevallen. Raadpleeg voor meer informatie de eerste pagina voor de volledige disclaimer.

Automatische profielkeuze

U kunt uw sleutel koppelen aan een profiel. Op die manier wordt telkens automatisch het profiel met alle instellingen gekozen wanneer de specifieke sleutel wordt geïdentificeerd bij het ontgrendelen of openen van het bestuurdersportier.

Als een sleutel niet aan een specifiek profiel is gekoppeld, wordt het laatst gebruikte profiel geactiveerd.

Algemeen over instellingen

Wijzigingen in de instellingen van de auto worden op verschillende manieren opgeslagen. Dit is afhankelijk van tot welke categorie de instellingen behoren. De instellingen kunnen persoonlijk, algemeen of aangepast voor een rijcyclus zijn.

Persoonlijke instellingen

Persoonlijke instellingen worden naar een actief profiel opgeslagen.

Er zijn twee soorten persoonlijke instellingen:

- Autofunctie-instellingen – instellingen voor de rijhulpsystemen, het klimaat aan de bestuurderszijde, de bestuurdersstoel, de buitenspiegels en de exterieure en interieurverlichting. Deze instellingen behouden hun waarden wanneer een profiel wordt toegevoegd of bij het uitloggen van een actief profiel.
- Audio- en media-instellingen - instellingen voor de navigatie, het audio- en mediasysteem, apps en gekoppelde accounts. Deze instellingen gaan terug naar de standaardinstellingen wanneer een profiel wordt toegevoegd of bij het uitloggen van een actief profiel.

Algemene instellingen

Bij het wisselen van profiel worden de algemene instellingen niet gewijzigd. Ze blijven gelijk, ongeacht welk profiel actief is. Voorbeelden van algemene instellingen zijn het klimaat aan de passagierszijde, de geheugenfunctie voor de passagiersstoel en bepaalde systeeminstellingen.

Standaardinstellingen voor rijcyclus

Een aantal instellingen gaat na een rijcyclus terug naar de standaardinstelling^[1].

De waarden voor deze instellingen kunnen tijdens het rijden worden aangepast. Bij de volgende rijcyclus gaan de instellingen terug naar hun standaardwaarde.

^[1] De standaardinstellingen kunnen per markt verschillen

9.1.1.2. Sleutel koppelen aan gebruikersprofiel

U kunt uw sleutel koppelen aan een profiel. Op die manier wordt telkens automatisch het profiel met alle instellingen gekozen wanneer de specifieke sleutel wordt geïdentificeerd bij het ontgrendelen of openen van het bestuurdersportier.

Als de sleutel niet is gekoppeld aan een profiel wordt bij het starten van de auto het laatst gebruikte profiel geactiveerd. Bij de eerste keer starten wordt automatisch het profiel **Eigenaar** geselecteerd.

Sleutel koppelen aan profiel

N.b.

Als de sleutel eerder aan een ander profiel was gekoppeld, wordt de koppeling van het vorige profiel naar het actieve profiel verplaatst.

- 1 Druk op .
- 2 Kies **Profielen**.
- 3 Kies **Sleutel koppelen aan profiel** om de gekozen sleutel te koppelen aan een profiel.

U kunt alleen een profiel koppelen aan de sleutel die op dat moment in de auto wordt gebruikt. Als er meerdere sleutels in de auto zijn, verschijnt de melding **Er is meer dan een sleutel gevonden**. Plaats de sleutel die u wilt koppelen op de back-up lezer.



Positie back-uplezer in de tunnelconsole.

Sleutel loskoppelen van een profiel

- 1 Druk op .
- 2 Kies **Profielen**.
- 3 Kies **Sleutel loskoppelen van profiel** om een actief profiel van de gekoppelde sleutel te verwijderen.

Het loskoppelen van een sleutel van een profiel is ook mogelijk als de sleutel niet in de auto aanwezig is.

9.1.1.3. Gebruikersprofielen behandelen

Ook als de gebruikte sleutel gekoppeld is aan een ander profiel, kan er naar een ander profiel worden gewisseld.

Profiel aanmaken

- 1 Open het berichtenscherf om naar gebruikersprofielen te gaan.
 - 2 Druk op het actieve profiel.
 - 3 Kies **Nieuw profiel**.
 - 4 Het profiel wordt aangemaakt.
- Het profiel wordt als actief profiel ingesteld.

Voor het instellen van het nieuwe profiel wordt u door een interactieve flow geleid. Daar kunt u kiezen om een telefoon met de auto te paren of verschillende accounts aan het profiel koppelen, bijvoorbeeld Volvo ID. U kunt ook bepaalde stappen overslaan en die later doen.

Er kunnen maximaal zes verschillende profielen worden aangemaakt.

Profiel kiezen

- 1 Open het berichtenscherf om naar gebruikersprofielen te gaan.
 - 2 Druk op het actieve profiel.
 - 3 De selecteerbare profielen worden weergegeven.
 - 4 Selecteer het gewenste profiel.
- Het profiel is geselecteerd waarna het systeem de instellingen van het gekozen profiel laadt.

N.b.

Om het verplaatsen van de stoel bij het wisselen van profiel af te breken, drukt u op een van de knoppen in het zitgedeelte van de voorstoel.

Uit profiel uitloggen

- 1 Open het berichtenscherf om naar gebruikersprofielen te gaan.

De inhoud van deze handleiding geeft de status van de gebruikershandleiding weer op het moment van drukken en is mogelijk niet volledig geldig in toekomstige gevallen. Raadpleeg voor meer informatie de eerste pagina voor de volledige disclaimer.

2 Kies **Uitloggen**.

- Er wordt uitgelogd uit het profiel en er kunnen geen accounts meer worden gebruikt die zijn aangesloten op dat profiel.
- ## 3 Het systeem wordt in een uitgelogde stand gezet en gewijzigde instellingen worden niet in een profiel opgeslagen.

N.b.

Het aanmaken, selecteren en uitloggen uit een gebruikersprofiel is alleen mogelijk wanneer de auto stilstaat.

9.1.1.4. Profielinstellingen

Vanuit profielinstellingen is o.a. het volgende mogelijk: de profielnaam wijzigen, gekoppelde sleutels toevoegen en verwijderen, verschillende accounts koppelen (bijvoorbeeld Volvo ID), het vergrendelscherm activeren en een actief profiel wissen.

Schermvergrendeling activeren

Wanneer de schermvergrendeling geactiveerd is, heeft u een wachtwoord nodig om een actief profiel te kunnen gebruiken.

- 1 Druk op .
 - 2 Kies **Profielen**.
 - 3 Kies **Schermvergrendeling**.
 - 4 Kies het type schermvergrendeling en activeer.
- De schermvergrendeling wordt op het middendisplay getoond bij het wisselen naar het profiel en bij elke keer dat het systeem opnieuw wordt gestart.

Profiel wissen

Instellingen die zijn opgeslagen onder een of meer profielen zijn alleen te wissen als de auto stilstaat.

- 1 Druk op .
 - 2 Kies **Profielen**.
 - 3 Kies **Dit profiel verwijderen**.
- Gebruikersinformatie en aansluitingen gekoppeld aan het profiel worden gewist.

- 4 Het systeem wordt in een uitgelogde stand gezet en gewijzigde instellingen worden niet in een profiel opgeslagen.

Beheerder worden

Er kan een profiel voor de beheerder worden gemaakt.

- 1 Druk op .
- 2 Kies **Profielen**.
- 3 Kies **Admin worden**.

Profiel een andere naam geven

- 1 Druk op .
- 2 Kies **Profielen**.
- 3 Druk op **Bewerken** bij de huidige profielnaam.
- 4 Wijzig de profielnaam en bevestig de wijziging.

9.1.1.5. Account koppelen aan gebruikersprofiel

Het is mogelijk om het account toe te voegen aan het gekozen gebruikersprofiel. Voorbeelden van toe te voegen accounts zijn Volvo ID en Google-account.

Een account toevoegen

- 1 Druk op .
- 2 Kies **Profielen**.
- 3 Kies **Accounts**.
- 4 Kies voor het toevoegen van een account.
 - Er verschijnt een lijst met accounts die kunnen worden toegevoegd.
- 5 Selecteer het gewenste account.

Volg daarna de weergegeven instructies. De instructies hangen af van het type account dat is gekozen.

9.1.2. Elektronische startblokkering

De elektronische startblokkering is een diefstalbeveiliging die zorgt dat er niet met de auto kan worden gereden als de juiste autosleutel niet wordt gevonden.

De auto kan alleen worden gestart met de juiste sleutel.

9.1.3. Sleutels

De fysieke sleutels van de auto zijn er in verschillende varianten. De auto detecteert een sleutel die zich in het voorste deel van de passagiersruimte bevindt en kan dan worden gestart.



Beschikbare sleutelsoorten zijn standaard sleutel, sleutel zonder knoppen (Key Tag)* en Care Key.^[1]

De standaard sleutel en Care Key zijn voorzien van knoppen. Achteraf kunnen extra sleutels worden bijbesteld. Voor een auto met passieve vergrendeling en ontgrendeling* kan een wat kleinere en lichtere sleutel zonder knoppen (Key Tag) als accessoire worden gekocht.

Om de auto te starten moet er een sleutel in het voorste deel van de passagiersruimte aanwezig zijn.

Bij auto's met passieve vergrendeling en ontgrendeling (Passive Entry)* is de auto altijd te starten, ongeacht waar de sleutel zich in de auto bevindt.

De sleutels zijn te koppelen aan verschillende gebruikersprofielen om persoonlijke instellingen voor de auto op te slaan.

Waarschuwing

De sleutel bevat een knoopcelbatterij. Zorg ervoor dat nieuwe en gebruikte batterijen buiten bereik van kinderen blijven. Als batterijen worden ingeslikt, kan dat tot ernstig letsel leiden.

Bij beschadiging, bijvoorbeeld als het batterijklepje niet goed kan worden afgesloten, mag het product niet worden gebruikt. Houd defecte producten buiten bereik van kinderen.

De standaardsleutel en de knoppen daarvan



De sleutel heeft vier knoppen - een aan de linker- en drie aan de rechterzijde.

Vergrendelen

Bij een druk op de knop wordt de auto vergrendeld en het alarm geactiveerd*.

Bij lang indrukken worden alle ruiten en het panoramadak gesloten*.

Ontgrendelen

Bij een druk op de knop wordt de auto ontgrendeld en het alarm uitgeschakeld*. Bij lang indrukken worden alle ruiten tegelijkertijd gesloten. Dit kan bijvoorbeeld worden gebruikt om een warme auto snel door te luchten voordat u erin gaat zitten.

Kofferklep

Bij een druk op de knop wordt voor de kofferklep het alarm uitgeschakeld* en wordt die ontgrendeld.

Paniekfunctie

De paniekfunctie wordt gebruikt om in noodgevallen de aandacht van anderen te trekken. Als u de knop ten minste 3 seconden lang ingedrukt houdt of tweemaal achtereenvolgens binnen 3 seconden indrukt, worden de richtingaanwijzers en de claxon van de auto geactiveerd. U kunt deze functie met de ontgrendelknop weer uitschakelen, als de functie minimaal 5 seconden actief geweest is. Als dat niet gebeurt, wordt hij automatisch uitgeschakeld na 2 minuten en 45 seconden.

Waarschuwing

Als u iemand in de auto achterlaat, moet u de raammechanismen en het panoramadak* stroomloos maken door de sleutel mee te nemen als u de auto verlaat.

i N.b.

Een sleutel die opgesloten ligt in de auto wordt tijdelijk gedeactiveerd en kan pas weer worden gebruikt nadat de auto is ontgrendeld met een andere geldige sleutel.

Transpondersleutel zonder knoppen (Key Tag)*

Een sleutel zonder knoppen kan als accessoire worden besteld voor auto's uitgerust met de functie passieve vergrendeling en ontgrendeling. Starten en passieve vergrendeling en ontgrendeling werken op dezelfde manier als met de standardsleutel. De sleutel is waterdicht tot een diepte van zo'n 10 meter (30 feet) gedurende 60 minuten. Het afneembare sleutelblad ontbreekt en de batterij kan niet worden vervangen.

Care Key

Er kan een snelheidsbeperking worden ingesteld die actief is bij gebruik van Care Key. De beperking moet ervoor zorgen dat de auto op veilige wijze wordt bestuurd, zoals bij het uitlenen.

Als actieve sleutel wordt verwijderd uit de auto



Als de sleutel bij een draaiende motor uit de auto wordt verwijderd, verschijnt de waarschuwingsmelding **De auto-sleutel is niet gedetecteerd**. Zie **gebruikershandleiding voor meer informatie**. op het bestuurdersdisplay en klinkt er als het laatste portier wordt gesloten ter herinnering ook een geluidssignaal.

De melding verdwijnt wanneer u, nadat de sleutel weer in de auto aanwezig is, op de knop  van de rechter stuurknoppenset drukt of wanneer alle portieren gesloten zijn.

Storingen

De passieve startfunctie van de sleutel en de optie passief vergrendelen en ontgrendelen* ondervinden mogelijk storingen door elektromagnetische velden en afschermingen.

i N.b.

Bewaar de sleutels van de auto niet in de buurt van metalen voorwerpen of elektronica (zoals mobiele telefoons, tablets, laptops of laders). Houd bij voorkeur een afstand aan van minimaal 10-15 cm (4-6 inch).

Als er toch storingen optreden kunt u voor het ontgrendelen het afneembare sleutelblad van de sleutel gebruiken. Plaats de sleutel daarna terug in de back-uplezer in de bekerhouder om het alarm te deactiveren en de auto te kunnen starten.

i N.b.

Als de sleutel door de back-uplezer gelezen moet worden, moet u er wel voor zorgen dat in de bekerhouder geen andere autosleutels, metalen voorwerpen of elektronica liggen (bijvoorbeeld mobiele telefoons, tablets, laptops of laders). Deze voorwerpen kunnen de werking verstoren.

* Optie/accessoire.

^[1] De afbeelding is schematisch, zodat er afhankelijk van het model afwijkingen mogelijk zijn.

De inhoud van deze handleiding geeft de status van de gebruikershandleiding weer op het moment van drukken en is mogelijk niet volledig geldig in toekomstige gevallen. Raadpleeg voor meer informatie de eerste pagina voor de volledige disclaimer.

9.1.4. Meer sleutels bestellen

Als u meer sleutels nodig hebt dan standaard zijn inbegrepen of als u sleutels kwijtraakt, kunt u nieuwe sleutels bestellen. Als de auto is voorzien van passieve vergrendeling en ontgrendeling* kan ook een sleutel zonder knoppen (Key Tag) worden besteld.

Voor dezelfde auto kunnen maximaal twaalf sleutels worden geprogrammeerd en gebruikt. Bij nabestellen worden er meer bestuurdersprofielen toegevoegd - één per nieuwe sleutel. Dit geldt ook voor de transpondersleutel zonder knoppen.

Sleutel kwijt

Als een sleutel kwijt wordt geraakt, kan er een nieuwe worden besteld via een Volvo-dealer of een erkende Volvo-werkplaats. Ter preventie van diefstal moet de code van de zoekgeraakte sleutel uit het systeem worden gewist. Bij een bezoek aan de werkplaats moeten alle resterende sleutels toegankelijk zijn.

* Optie/accessoire.

9.1.5. Batterij in sleutel vervangen

De batterij in de sleutel kan worden vervangen als die leeg is. Hoe lang de batterij meegaat, is afhankelijk van de vraag hoe vaak de sleutel wordt gebruikt. De batterij van de transpondersleutel zonder knoppen (Key Tag)* kan niet worden vervangen.

 **N.b.**

Alle accu's hebben een beperkte levensduur en moeten uiteindelijk worden vervangen (geldt niet voor Key Tag). De levensduur van de accu hangt af van het feit hoe vaak de auto/sleutel wordt gebruikt.



Als het informatiesymbool gaat branden en de melding **De batterij van de autosleutel is bijna leeg. Voor vervangen zie gebruikershandleiding.** wordt weergegeven op het bestuurdersdisplay, moet de batterij van de sleutel worden vervangen.

Een ander teken dat de batterij bijna leeg is, is dat de sleutel alleen op kortere afstand werkt.

De batterij in de transpondersleutel zonder knoppen (Key Tag)* kan niet worden vervangen. Als de batterij leeg is, kunt u een nieuwe transpondersleutel zonder knoppen bestellen bij een erkende Volvo-werkplaats.

! **Belangrijk**

Geef een gebruikte Key Tag af bij een erkende Volvo-werkplaats, waar ze die uit het systeem van de auto kunnen verwijderen. Als de batterij leeg is, kan de sleutel nog steeds worden gebruikt om de auto te starten met back-upstart.

Sleutel openen en de batterij daarvan vervangen

! **Belangrijk**

Raak de contactoppervlakken van de nieuwe batterij niet aan met uw vingers. Dat verslechtert de werking van de batterij.

Houd de sleutel met de voorkant met het Volvo-logo naar boven toe en de sleutelringbevestiging naar u toe.

Links naast de sleutelringbevestiging zit een pal. Als die aan de verkeerde kant zit, zijn de voor- en achterkant door elkaar gehaald bij een eerdere vervanging van de batterij.

1 **1**



Schuif de pal bij de sleutelringbevestiging opzij en schuif de behuizing van de voorkant weg van de pal.

- De behuizing laat los en kan eraf worden gepakt (naar boven toe).
Onder de behuizing zit nog een pal voor het losmaken van de achterkant.

2 **2**



Schuif de pal die achter de behuizing van de voorkant zat opzij en schuif de behuizing van de achterkant weg van de sleutelringbevestiging.

- De behuizing laat los en kan eraf worden gepakt (naar boven toe).

Onder de behuizing zit de batterijklep.

3 **3**



Draai de batterijklep linksom naar de stand OPEN. Gebruik hiervoor bijvoorbeeld een schroevendraaier of een munt.

Breng de batterijklep omhoog en haal hem eraf. Als hij moeilijk los te krijgen is, kunt u hem met een smal stuk gereedschap voorzichtig omhoog wrikken.

4 **4**



De +-kant van de batterij wijst naar boven. Maak de batterij los door op de zijkant ervan te drukken en hem vervolgens eruit te pakken.

5 **5**



Plaats een nieuwe batterij met de pluszijde (+) omhoog. Vermijd de batterijcontacten van de sleutel met uw vingers aan te raken.

Plaats de zijkant van de batterij onder de twee plastic pallen aan de andere kant.

Druk vervolgens de batterij naar beneden, zodat die door de bovenste plastic pal op zijn plek wordt gehouden.

i N.b.

Gebruik batterijen met de aanduiding CR2032, 3 V.

i N.b.

Volvo beveelt aan dat vervangende batterijen voor de sleutel voldoen aan UN Manual of Test and Criteria, Part III, sub-section 38.3. De meegeleverde batterijen of door een erkende Volvo-werkplaats vervangen batterijen voldoen aan hetzelfde criterium.

6



Plaats de batterijklep terug en draai die rechtsom naar de stand CLOSE.

7



Monteer de behuizing van de achterkant terug, net als bij het losmaken maar dan in omgekeerde volgorde. Op de behuizing van de achterkant staat geen logo. Druk de behuizing vast zodat er een klinkgeluid hoorbaar is en schuif hem vervolgens nog een paar millimeter verder naar de oorspronkelijke positie.

- Nog een klik geeft aan dat de behuizing weer in positie vastzit. Er moeten geen kiertjes meer zijn.

8



Draai de sleutel om en monteer de behuizing van de voorkant op dezelfde manier als die van de achterkant.

 **Waarschuwing**

Controleer of de batterij correct geplaatst is met de + en - aan de juiste kant. Haal als de sleutel langere tijd niet zal wordt gebruikt de batterij eruit om batterijlekkage en beschadiging te voorkomen. Beschadigde of lekkende batterijen kunnen bij contact met de huid een bijtend effect hebben en letsel veroorzaken. Draag daarom handschoenen bij het werken met beschadigde batterijen.

- Houd batterijen buiten bereik van kinderen.
- Laat de batterijen niet ergens liggen. Ze kunnen namelijk door kinderen of huisdieren worden ingeslikt.
- Batterijen mogen niet uit elkaar worden gehaald, worden kortgesloten of in open vuur worden gegooid.
- Laad niet-oplaadbare batterijen niet op. Ze kunnen ontploffen.
- Controleer regelmatig producten met batterijen op beschadigingen.

Als er tekenen zijn van beschadigingen of beginnende lekkage van de sleutel of de batterij ervan moet de sleutel niet worden gebruikt. Houd defecte producten buiten bereik van kinderen.

 **Belangrijk**

Uitgewerkte accu's moeten op een milieuvriendelijke manier worden gerecycled.

* Optie/accessoire.

9.1.6. Vergrendelen en ontgrendelen met de knoppen op de sleutel

Met de knoppen op de sleutel kunt u de hele auto vergrendelen of ontgrendelen. ^[1]



Vergrendelen met de knoppen op de sleutel

- 1 Druk op de -knop om de auto te vergrendelen.

Om de vergrendelingsprocedure te activeren moeten alle portieren en de kofferklep dichtstaan.

 **N.b.**

Een sleutel die opgesloten ligt in de auto wordt tijdelijk gedeactiveerd en kan pas weer worden gebruikt nadat de auto is ontgrendeld met een andere geldige sleutel.

Ontgrendelen met de knoppen op de sleutel

- 1 Druk op de -knop om de auto te ontgrendelen.

Automatische hervergrendeling

Als u geen van de portieren noch de kofferklep binnen twee minuten na ontgrendeling van de buitenzijde met de transponder-sleutel opent, worden deze automatisch weer vergrendeld. Deze functie beperkt de kans dat u de auto per ongeluk onvergrendeld kunt laten staan.

Als de sleutel niet werkt

Als de knoppen op de sleutel niet werken kan de batterij leeg zijn. Vervang dan de batterij of gebruik het afneembare sleutelblad.

^[1] Geldt ook voor de tankklep.

9.1.7. Care Key - sleutel met snelheidsbeperking

Een Care Key maakt het voor de eigenaar van de auto mogelijk om de maximumsnelheid van de auto te beperken. De snelheidsbeperking moet ervoor zorgen dat de auto op veilige wijze wordt bestuurd zoals bij het uitlenen.



De knopfuncties voor Care Key zijn dezelfde als voor de standardsleutel. Als er geen snelheidsbeperking is ingesteld, werken de auto en sleutel zoals gewoonlijk. Net als de overige sleutels kan Care Key worden gekoppeld aan een gebruikersprofiel om persoonlijke instellingen in de auto op te slaan.

De snelheidsbeperking kan worden ingesteld door het gebruikersprofiel dat beheerder is. De snelheidsbeperking wordt geactiveerd als de auto wordt ontgrendeld met een Care Key of als het bestuurdersportier wordt geopend en de auto een Care Key aan de bestuurderszijde registreert.

De optie om bij gebruik met een specifieke sleutel een snelheidsbeperking in te stellen is bedoeld om de veiligheid te verhogen als u de auto achterlaat bij bijv. jonge of onervaren chauffeurs, valet parking of de werkplaats.

9.1.8. Snelheidsbeperking voor Care Key instellen

De snelheidsbeperking voor Care Key wordt op het middendisplay ingesteld.

De snelheidsbeperking voor Care Key kan alleen worden ingesteld vanaf een profiel met admin-rechten. Om naar de instellingen te gaan:

- 1 Tik op  op het middendisplay.
 - 2 Kies **Profielen**.
 - 3 Kies **Zorgsleutel**.
 - 4 Activeer **Snelheidslimiet** en kies de gewenste maximumsnelheid^[1].
- De snelheidsbeperking is geactiveerd wanneer de auto met Care Key wordt gebruikt.

De auto moet met een sleutel zonder beperking worden ontgrendeld om de functie te kunnen deactiveren. De snelheidsbeperking voor Care Key is te deactiveren via instellingen op het middendisplay. Daarna kan Care Key als een normale sleutel worden

De inhoud van deze handleiding geeft de status van de gebruikershandleiding weer op het moment van drukken en is mogelijk niet volledig geldig in toekomstige gevallen. Raadpleeg voor meer informatie de eerste pagina voor de volledige disclaimer.

gebruikt.

Indicatie op het bestuurdersdisplay

Een actieve snelheidsbeperking wordt op het bestuurdersdisplay met een symbool en de melding **Overschrijden snelheidsbeperking niet mogelijk Zorgsleutel in gebruik** aangegeven. Een gele onderbroken lijn op de snelheidsmeter laat de actuele snelheidsbeperking zien.

Symbool	Betekenis
	Snelheidsbeperking is actief.

[1] Mogelijk interval is 50-150 km/h (30-95 mph), met stappen van 10 km/h (5 mph).

9.1.9. Kofferklep ontgrendelen met sleutelknop

Op de sleutel zit een knop om alleen de kofferklep te ontgrendelen.



1 Druk op de -knop op de sleutel.

➤ De kofferklep wordt ontgrendeld maar blijft dichtstaan.

De zijportieren blijven vergrendeld en het alarm op de portieren blijft actief*. De vergrendelings- en alarmindicatie op het dashboard dooft om aan te geven dat niet alle delen van de auto zijn vergrendeld.

De kofferklep kan worden geopend door het met rubber beklede drukplaatje onder de onderkant van de klep vast te pakken.

Als de kofferklep niet binnen 2 minuten na ontgrendeling wordt geopend, wordt de klep weer vergrendeld en het alarm opnieuw geactiveerd.

* Optie/accessoire.

9.1.10. Afneembaar sleutelblad

De standaard sleutel heeft een afneembaar sleutelblad van metaal met diverse functies.

De unieke code van de sleutelbladen is bekend bij de erkende Volvo-werkplaatsen, waar ook nieuwe sleutelbladen kunnen worden besteld.

Toepassingsgebieden van het sleutelblad

U kunt het afneembare sleutelblad van de sleutel gebruiken om:

- het linker voorportier handmatig te openen als de centrale vergrendeling niet te bedienen is via de knoppen
- alle portieren in noodgevallen te vergrendelen
- het mechanische kinderslot op de achterportieren te activeren en deactiveren.

Als het sleutelblad gebruikt is om de auto te ontgrendelen, kan de alarmfunctie worden gedeactiveerd en kan er worden gestart door de sleutel in de back-uplezer in de bekerhouder van de tunnelconsole te plaatsen.

Accessoire sleutel zonder knoppen (Key Tag) heeft geen afneembaar sleutelblad.

Pak het sleutelblad erbij

Houd de sleutel met de voorkant met het Volvo-logo naar boven toe en de sleutelringbevestiging naar u toe.

Links naast de sleutelringbevestiging zit een pal. Als die aan de verkeerde kant zit, zijn de voor- en achterkant door elkaar gehaald bij een eerdere montage.

1 **1**



Schuif de pal bij de sleutelringbevestiging opzij en schuif de behuizing van de voorkant weg van de pal.

- De behuizing laat los en kan eraf worden gepakt (naar boven toe).

2 **2**



Maak het sleutelblad los.

3 **3**



Monteer de behuizing van de voorkant terug, net als bij het losmaken maar dan in omgekeerde volgorde. Druk de behuizing vast zodat er een klikgeluid hoorbaar is en schuif hem vervolgens nog een paar millimeter verder naar de oorspronkelijke positie.

- Nog een klik geeft aan dat de behuizing weer in positie vastzit.
Er moeten geen kiertjes meer zijn.

9.1.11. Vergrendelen en ontgrendelen met afneembaar sleutelblad

Het afneembare sleutelblad kan worden gebruikt om een van de portieren van de auto van buitenaf te ontgrendelen, bijvoorbeeld als de batterij van de sleutel leeg is.

Ontgrendelen met sleutelblad

i N.b.

Wanneer u het portier met het sleutelblad ontgrendelt en vervolgens opent, gaat het alarm af. Het alarm moet handmatig worden gedeactiveerd – het kan verstandig zijn om dat hoofdstuk te lezen voordat u de auto gaat openmaken.

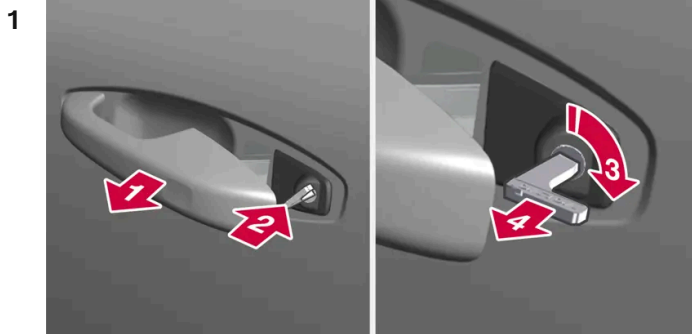

1

Trek de handgreep van het voorportier aan de linkerkant van de auto helemaal naar buiten toe.

2

Plaats de sleutel.

3

Draai 45 graden rechtsom. De sleutel wijst dan recht naar achteren.

4

Draai de sleutel 45 graden terug naar de uitgangspositie en trek hem eruit.

➤ Het portier kan worden geopend met de handgreep.

Vergrendelen met sleutelblad

Het linker voorportier is te vergrendelen met het afneembare sleutelblad.

De andere portieren hebben een vergrendeling aan het uiteinde. Die moet worden ingedrukt met behulp van het sleutelblad. Daarna zijn ze mechanisch vergrendeld/geblokkeerd en kunnen ze van buitenaf niet, maar van binnenuit wel worden geopend.

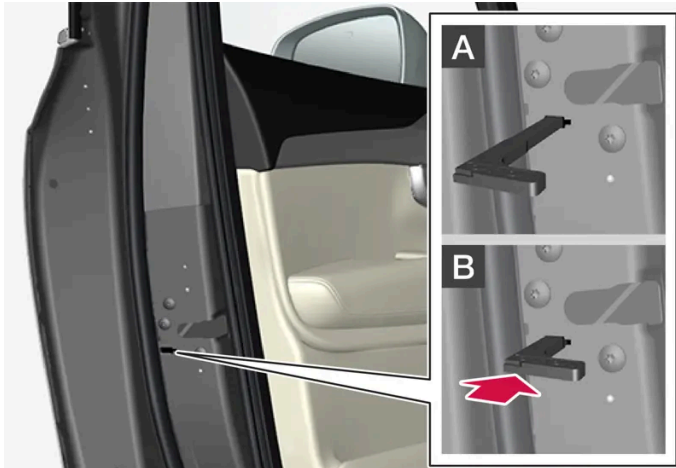

Portier handmatig vergrendelen. Niet te verwarren met kinderslot.

- 1 Verwijder het afneembare sleutelblad uit de sleutel met knoppen.
- 2 Plaats het sleutelblad in de opening voor de vergrendeling.
- 3 Druk de sleutel in totdat die niet verder kan, ongeveer 12 mm (0,5 inch).

A Het portier is zowel vanaf de buitenzijde als vanaf de binnenzijde te openen.

B Het portier is niet vanaf de buitenzijde te openen. Om terug te keren naar stand A moet de binnengreep van het portier worden geopend.

i N.b.

- De vergrendeling van een portier dient alleen om het desbetreffende portier te vergrendelen – dus niet alle portieren.
- Een handmatig vergrendeld achterportier waarvan het kinderslot ook geactiveerd is, kan niet van buiten of binnen geopend worden. Ontgrendelen is mogelijk met de knoppen op de sleutel, de knop voor centrale vergrendeling, het passieve vergrendelsysteem* of via de Volvo Cars-app.

* Optie/accessoire.

9.1.12. Bereik van de sleutel

Voor een goede werking van de sleutel moet die zich binnen een bepaalde afstand van de auto bevinden.

Fysieke barrières tussen de sleutel en de auto kunnen het bereik negatief beïnvloeden of het signaal volledig belemmeren.

Bij gebruik van de knoppen op de sleutel

De functies van de sleutel die worden aangestuurd via de knoppen hebben bereik tot ongeveer 20 meter (65 voet) afstand van de auto.

Als de auto niet reageert bij bediening van een knop – probeer het dan op minder grote afstand opnieuw.

Bij passief* gebruik



Voor passief gebruik moet een sleutel zich binnen ongeveer 1 tot 1,5 meter (3 tot 5 voet) afstand van de portieren of de kofferklep van de auto bevinden.

i N.b.

Er kunnen storingen optreden in de sleutelfuncties door radiogolven in de lucht, omringende gebouwen, topografische omstandigheden e.d. Het is altijd mogelijk de auto te vergrendelen/ontgrendelen met het sleutelblad.

* Optie/accessoire.

9.1.13. Typegoedkeuring voor transpondersleutels

De typegoedkeuring voor de transpondersleutels van de auto staan in de volgende tabellen.

Passief starten (Passive Start) en passieve vergrendeling/ontgrendeling (Passive

Entry*)

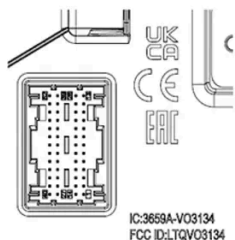
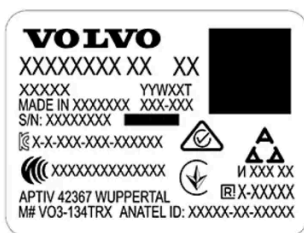







CEM-markering voor transpondersleutels. Zie de volgende tabellen voor aanvullende typegoedkeuringsnummers.









Land/regio	Typegoedkeuring	
Argentinië		Zie afbeelding onder de tabel.
Brazilië	MT-3245/2015	
Europa	Delphi Deutschland GmbH, 42367 Wuppertal, verklaart bij dezen dat de VO3-134TRX in overeenstemming is met de essentiële eisen en overige toepasselijke bepalingen van de Richtlijn 2014/53/EU (RED).	
Verenigde Arabische Emiraten	ER37847/15 DA0062437/11	
Indonesië	Nomor: 38301/SDPPI/2015	
Jordanië	TRC/LPD/2014/250	
Maleisië	RAAT/37A/1215/S(15-5198)	
Mexico	IFETEL: RLVDEVO15-0396	
Namibië	TA-2016-02	
Rusland		
Servië	P1614120100	
Zuid-Afrika	TA-2014-1868	

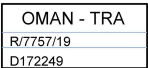

H-25867

een transpondersleutel







Land/regio	Typegoedkeuring	
Europa	Huf Hülsbeck & Fürst GmbH & Co. KG verklaart bij dezen dat de radioapparatuur van het type HUF8423MS in overeenstemming is met de Richtlijn 2014/53/EU. Frequentieband: 433,92 MHz Uitgezonden maximaal radiofrequent vermogen: 10 mW Producent: Huf Hülsbeck & Fürst GmbH & Co. KG, Steeger Str. 17, 42551 Velbert, Duitsland	
Argentinië		Zie afbeelding onder de tabel.
Brazilië	Anatel: 06768-19-06643 Modelo: HUF8423MS Este equipamento opera em caráter secundário isto é não tem direito a proteção contra interferência prejudicial, mesmo de estações do mesmo tipo, e não pode causar interferência a sistemas operando em caráter primário.	 06768-19-06643
Filippijnen	ESD-1919938C	 Type Approved No.: ESD-1919938C
Verenigde Arabische Emiraten		 TRA REGISTERED No: ERT2465/19 DEALER No: DA36976/14
Ghana	NCA Approved: ZRO-M8-7E3-138	
Indonesië ^[1]	Sertifikat Nomor: 86806/SDPPI/2022 PLG ID: 8093	
CU (Customs Union) Kazakstan, Rusland		
Marokko	AGREE PAR L'ANRT MAROC Numéro d'agrément: MR 20402 ANRT 2019 Date d'agrément: 10/07/2019	
Moldavië		 024









Land/regio	Typegoedkeuring	
Nigeria	Connection and use of this communication equipment is permitted by the Nigerian Communications Commission	
Oman		
Paraguay	HUF8423MS	
Servië		
Singapore	Complies with IMDA Standards DA103787	
Zuid-Afrika	TA-2019/772	
Taiwan	<p>????????????????????</p> <p>????????????????????</p> <p>.1</p> <p>????????????????????</p> <ul style="list-style-type: none"> ???????????????????? <p>.2</p> <p>????????????????????</p> <ul style="list-style-type: none"> ???????????????????? ???????????????????? <p>????????????????????</p> <ul style="list-style-type: none"> ?????? 	
Oekraïne	Справжнім Huf Hülsbeck & Fürst GmbH & Co KG заявляє, що тип радіобладнання відповідає Технічному[HUF8423MS] регламенту радіобладнання; повний текст -декларації про відповідність доступний на веб :сайті за такою адресою Робоча частота: 433,92 ГГц	
Vietnam		
Wit-Rusland		
Zambia		

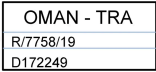

H-23694

Key Tag

Land/regio	Typegoedkeuring	
Europa	Huf Hülsbeck & Fürst GmbH & Co. KG verklaart bij dezen dat de radioapparatuur van het type HUF8432MS in overeenstemming is met de Richtlijn 2014/53/EU. Frequentieband: 433,92 MHz Uitzonden maximaal radiofrequent vermogen: 10 mW Producent: Huf Hülsbeck & Fürst GmbH & Co. KG, Steeger Str. 17, 42551 Velbert, Duitsland	
Argentinië		Zie afbeelding onder de tabel.
Brazilië	Anatel: 04362-16-06643 Modelo: HUF8432MS Este equipo opera em caráter secundário isto é não tem direito a proteção contra interferência prejudicial, mesmo de estações do mesmo tipo, e não pode causar interferência a sistemas operando em caráter primário.	 04362-16-06643
Ghana	NCA Approved: ZRO-M8-7E3-139	
Filippijnen	ESD-1919939C	 Type Approved No.: ESD-1919939C
Verenigde Arabische Emiraten		 TRA REGISTERED No: ER72467719 DEALER No: DA36976/14
CU (Customs Union) Kazakstan, Rusland		
Indonesië ^[1]	Sertifikat Nomor: 86808/SDPPI/2022 PLG ID: 8093	
Marokko	AGREE PAR L'ANRT MAROC Numéro d'agrément: MR 20403 ANRT 2019 Date d'agrément: 10/07/2019	
Moldavië		 024

Land/regio	Typegoedkeuring	
Nigeria	Connection and use of this communications equipment is permitted by the Nigerian Communications Commission	
Oman		
Paraguay	HUF8432MS	
Servië		
Singapore	Complies with IMDA Standards DA103787	
Zuid-Afrika	TA-2019-773	
Taiwan	<p>????????????????????</p> <p>????????????????????</p> <p>.1</p> <p>????????????????????</p> <ul style="list-style-type: none"> ???????????????????? <p>.2</p> <p>????????????????????</p> <ul style="list-style-type: none"> ???????????????????? ???????????????????? <p>????????????????????</p> <ul style="list-style-type: none"> ?????? 	
Oekraïne	Справжнім Huf Hülsbeck & Fürst GmbH & Co KG заявляє, що тип радіобладнання відповідає Технічному[HUF8432MS] регламенту радіобладнання; повний текст -декларації про відповідність доступний на веб :сайті за такою адресою Робоча частота: 433,92 ГГц	
Vietnam		
Wit-Rusland		
Zambia		



H-23695

Centrale elektronikamodule

Land/regio	Typegoedkeuring	
Indonesië	Sertifikat Nomor: 85998/SDPPI/2022 PLG ID: 13809	

* Optie/accessoire.

^[1] Geldt alleen voor Indonesië.

9.1.14. Locatie antennes voor start- en vergrendelingssysteem

In de auto zijn een antenne voor het startstelsel en antennes voor de passieve vergrendeling* geïntegreerd.

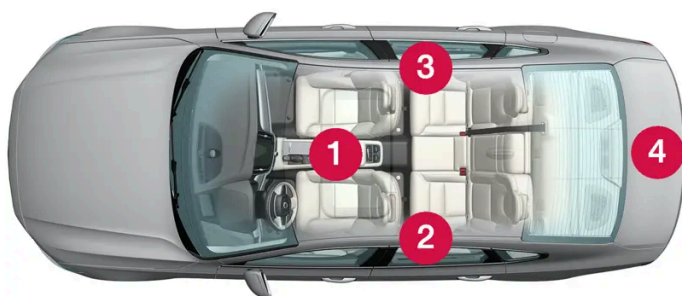

Antennelocaties:

- 1 Onder de bekerhouder voor in de tunnelconsole
- 2 Voor aan de bovenkant van het linker achterportier^[1]
- 3 Voor aan de bovenkant van het rechter achterportier^[1]

De inhoud van deze handleiding geeft de status van de gebruikershandleiding weer op het moment van drukken en is mogelijk niet volledig geldig in toekomstige gevallen. Raadpleeg voor meer informatie de eerste pagina voor de volledige disclaimer.

 **Waarschuwing**

Personen met een pacemaker moeten deze op een afstand van minimaal 22 cm (9 inch) van de antennes houden om verstoringen tussen de pacemaker en het sleutelsysteem te voorkomen.

* Optie/accessoire.

^[1] Alleen bij auto's met passieve vergrendeling en ontgrendeling*.

9.1.15. Contactslotstanden

Het elektrische systeem van de auto is in verschillende standen te zetten voor gebruik van verschillende autosystemen.

Om een beperkt aantal functies te kunnen gebruiken bij een uitgeschakelde motor is het elektrische systeem van de auto in drie verschillende standen te zetten: **0**, **I** en **II**. In de gebruikershandleiding worden deze standen overal voorafgegaan door de aanduiding "contactslotstand".

De volgende tabel geeft aan welke functies beschikbaar zijn in de verschillende contactslotstanden/standen:

Niveau	Functies
0	<ul style="list-style-type: none"> Kilometerteller, klok en temperatuurmeter worden verlicht^[1]. Elektrisch bedienbare* stoelen zijn te verstellen. Middendisplay wordt ingeschakeld en is te gebruiken^[1]. Het infotainmentsysteem is te gebruiken^[1]. <p>In deze contactslotstand zijn de functies tijdsgestuurd. Ze worden na een poosje automatisch uitgeschakeld.</p>
I	<ul style="list-style-type: none"> Panoramadak, elektrisch bedienbare ruiten, 12V-aansluitingen in passagiersruimte, Bluetooth, navigatie, telefoon, interieurventilator en voorruitwissers zijn te gebruiken. Elektrisch bedienbare stoelen zijn te verstellen. 12V-aansluitingen* in de bagageruimte zijn te gebruiken. <p>In deze contactslotstand is het stroomverbruik belastend voor de accu.</p>
II	<ul style="list-style-type: none"> De koplampen worden ontstoken. Waarschuwings-/controlelampjes branden 5 seconden lang. Meerdere andere systemen worden geactiveerd. De stoelverwarming en achtruitverwarming zijn echter pas te activeren na het starten van de auto. <p>Deze contactslotstand vergt veel stroom van de accu en moet daarom worden vermeden!</p>

^[1] Ook geactiveerd bij opening van het portier.

* Optie/accessoire.

9.1.16. Contactslotstand kiezen

Het elektrische systeem van de auto is in verschillende standen te zetten voor gebruik van verschillende autosystemen.

Contactslotstand kiezen



De startknop op de tunnelconsole.

- **Contactslotstand 0** – Vergrendel de auto en bewaar de sleutel binnen in de auto.

i N.b.

Om stand I of II te realiseren **zonder** de motor te starten, moet u bij het selecteren van deze contactslotstanden het rempedaal **niet** bedienen.

- **Contactslotstand I** – Draai de startknop rechtsom en laat de knop weer los. De knop veert automatisch terug naar de uitgangspositie.
- **Contactslotstand II** – Draai de startknop rechtsom en houd de knop zo'n 5 seconden in deze stand vast. Laat vervolgens knop los, die automatisch terugveert naar de uitgangspositie.
- **Terug naar contactslotstand 0** – Om terug te gaan naar contactslotstand 0 vanuit stand I en II moet u de startknop rechtsom draaien en de knop loslaten. De knop veert automatisch terug naar de uitgangspositie.

9.2. Vergrendelen en ontgrendelen

9.2.1. Passieve vergrendeling en ontgrendeling

9.2.1.1. De kofferklep met een schopbeweging bedienen*

De kofferklep kunt u openen met een voetbeweging* onder de achterbumper. De functie maakt het makkelijker als de handen vol zijn.

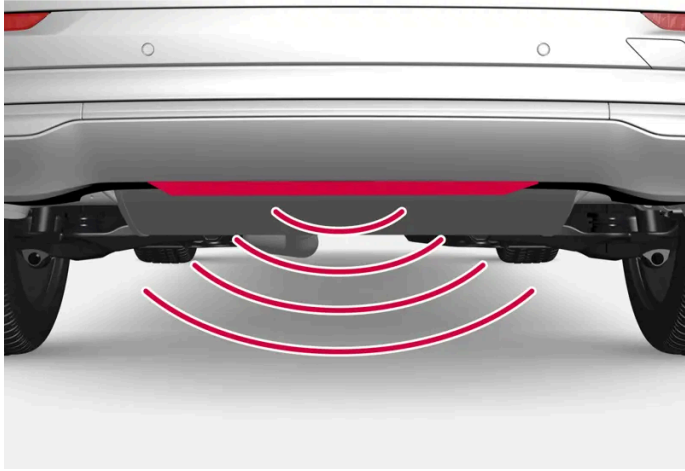

De sensor zit midden op de bumper.

Voor activering moet een van de sleutels van de auto zich binnen bereik bevinden achter de auto - ca. 1 meter (3 voet). Dat geldt ook als de auto onvergrendeld is.

De kofferklep openen met een schopbeweging

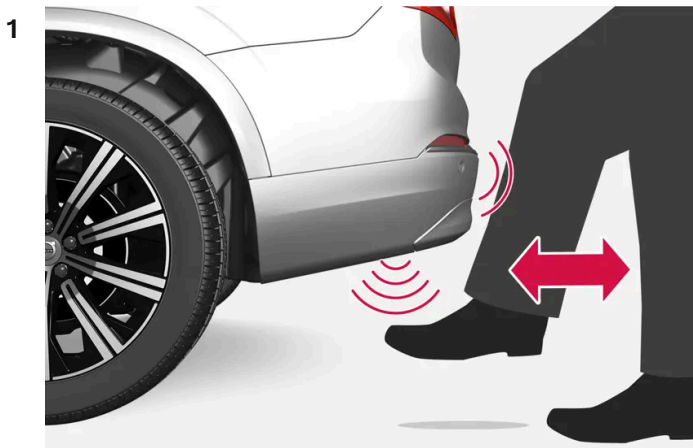

Schopbeweging binnen het activeringsbereik van de sensor.

Maak **een** schopbeweging naar voren toe in het sensorgebied onder de achterbumper. Doe daarna een stap terug. U mag de bumper daarbij niet aanraken.

➤ Er klinkt een kort geluidssignaal en de kofferklep wordt geopend.

Bij meerdere schopbewegingen zonder dat er een sleutel binnen bereik is, wordt de functie een tijdje gedeactiveerd.

Houd uw voet niet onder de auto bij de schopbeweging. De activering kan dan mislukken.

De kofferklep wordt dichtgedaan door hem handmatig omlaag te drukken.

De inhoud van deze handleiding geeft de status van de gebruikershandleiding weer op het moment van drukken en is mogelijk niet volledig geldig in toekomstige gevallen. Raadpleeg voor meer informatie de eerste pagina voor de volledige disclaimer.

i N.b.

Zorg ervoor dat het gebied rond de schopbewegingssensor schoon blijft. Als er vuil, ijs of sneeuw op zit, kan dat de werking ervan verstoren.

i N.b.

Bedenk dat het systeem kan worden geactiveerd tijdens het wassen van de auto als de sleutel zich binnen bereik bevindt.

* Optie/accessoire.

9.2.1.2. Locatie antennes voor start- en vergrendelingssysteem

In de auto zijn een antenne voor het startstelsel en antennes voor de passieve vergrendeling* geïntegreerd.

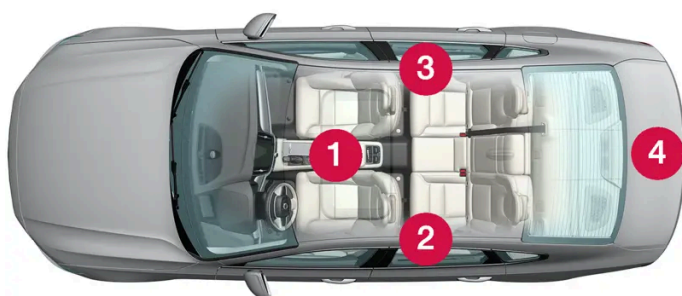

Antennelocaties:

- 1 Onder de bekerhouder voor in de tunnelconsole
- 2 Voor aan de bovenkant van het linker achterportier^[1]
- 3 Voor aan de bovenkant van het rechter achterportier^[1]
- 4 In de kofferbak^[1]

! **Waarschuwing**

Personen met een pacemaker moeten deze op een afstand van minimaal 22 cm (9 inch) van de antennes houden om verstoringen tussen de pacemaker en het sleutelsysteem te voorkomen.

* Optie/accessoire.

De inhoud van deze handleiding geeft de status van de gebruikershandleiding weer op het moment van drukken en is mogelijk niet volledig geldig in toekomstige gevallen. Raadpleeg voor meer informatie de eerste pagina voor de volledige disclaimer.

[1] Alleen bij auto's met passieve vergrendeling en ontgrendeling*.

9.2.1.3. Passieve vergrendeling en ontgrendeling met aanraakgevoelige zones*

Met de functie passieve vergrendeling en ontgrendeling hoeft u niet de knoppen van de sleutel te gebruiken. De sleutel moet zich alleen in de buurt van de auto bevinden. De auto wordt vergrendeld of ontgrendeld via een aanraakgevoelige zone op de portiergreep.

Aanraakgevoelige zones

Portiergrepen

Aan de buitenkant van de portiergrepen zit een verdieping voor vergrendeling en aan de binnenkant een aanraakgevoelige zone voor ontgrendeling.

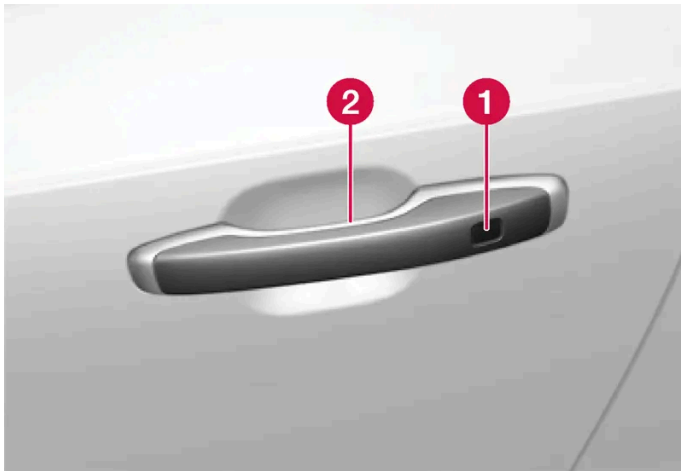

- 1 Aanraakgevoelige holte voor vergrendeling
- 2 Aanraakgevoelige zone voor ontgrendeling

i N.b.

Het is belangrijk dat u slechts één aanraakgevoelig vlak tegelijk aanraakt. Als u de handgreep beetpakt terwijl u het slotoppervlak aanraakt, bestaat het risico van dubbele commando's. Dat betekent dat de verlangde activiteit (vergrendelen/ontgrendelen) niet of met vertraging zal plaatsvinden.

Handgreep van de kofferklep

De handgreep van de kofferklep heeft aan de onderkant een met rubber bekleed drukplaatje, dat alleen voor ontgrendeling dient.

i N.b.

Let erop dat het systeem kan worden geactiveerd bij het wassen van de auto als de sleutel binnen bereik is.

* Optie/accessoire.

9.2.1.4. Passief vergrendelen en ontgrendelen*

Bij een auto met passieve vergrendeling en ontgrendeling hoeft u voor het ontgrendelen van de auto alleen op de aanraakgevoelige zones van de portiergreep te drukken. Er moet een sleutel in de buurt van de auto aanwezig zijn.

i N.b.

Vergrendeling en ontgrendeling zijn alleen mogelijk wanneer een van de sleutels van de auto zich binnen bereik bevindt.

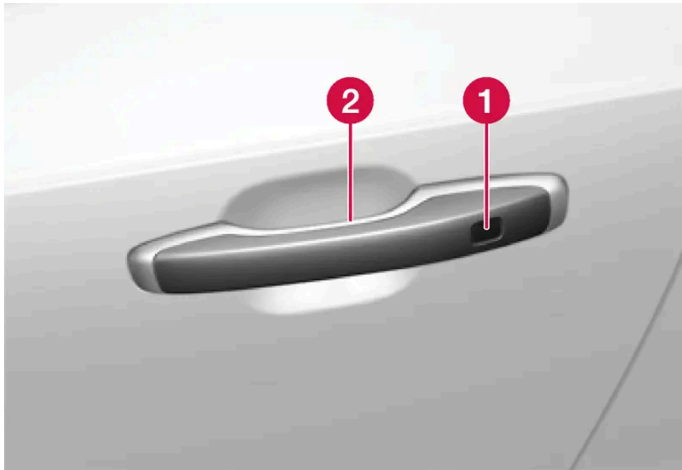

- 1** Aanraakgevoelige holte voor vergrendeling
- 2** Aanraakgevoelige zone voor ontgrendeling

i N.b.

Let erop dat het systeem kan worden geactiveerd bij het wassen van de auto als de sleutel binnen bereik is.

Passief vergrendelen

Passieve vergrendeling is mogelijk door de handgreep van de auto aan te raken als deze volledig gesloten is.

- 1** Raak de gemarkeerde zone op de buitenkant van een portiergreep aan nadat het portier gesloten is.
 - >** De vergrendelingsindicatie op het dashboard bevestigt de vergrendeling door te gaan knipperen.

Ruiten sluiten bij passieve vergrendeling

Om alle zijruiten en het panoramadak* tegelijkertijd te sluiten - houd uw vinger tegen de aanraakgevoelige holte op de buitenkant van de portiergreep totdat ze gesloten zijn.

Passief ontgrendelen

De inhoud van deze handleiding geeft de status van de gebruikershandleiding weer op het moment van drukken en is mogelijk niet volledig geldig in toekomstige gevallen. Raadpleeg voor meer informatie de eerste pagina voor de volledige disclaimer.

- 1 Pak een portiergreep beet of druk voor ontgrendeling lichtjes op het met rubber beklede drukplaatje aan de onderzijde van de handgreep van de kofferklep.
- De vergrendelingsindicatie op het dashboard bevestigt dat de auto is ontgrendeld door te stoppen met knipperen.

Automatische hervergrendeling

Als de auto niet binnen 2 minuten na ontgrendeling is geopend, wordt deze automatisch opnieuw vergrendeld. De functie beperkt de kans dat u de auto per ongeluk onvergrendeld kunt laten staan.

* Optie/accessoire.

9.2.1.5. Instellingen voor passieve ontgrendeling*

U kunt verschillende procedures voor passieve ontgrendeling kiezen.

- 1 Tik op  op het middendisplay.
- 2 Tik op **Bedieningselementen**.
- 3 Kies de instelling voor ontgrendelen.

* Optie/accessoire.

9.2.1.6. Kofferdeksel passief ontgrendelen*

Met passieve vergrendeling en ontgrendeling kan worden ontgrendeld door licht te drukken op het met rubber beklede drukplaatje op de handgreep van de kofferklep.

 **N.b.**

Ontgrendeling is alleen mogelijk wanneer een van de sleutels van de auto zich binnen bereik achter de auto bevindt.

De bagageklep wordt dichtgehouden door een elektrische vergrendeling.

Om te openen:

- 1 Druk lichtjes op het met rubber beklede drukplaatje onder op de handgreep van de kofferklep.
 - De vergrendeling wordt ontkoppeld.
- 2 Til de buitenste handgreep helemaal omhoog om de kofferklep te openen.

 **Belangrijk**

- Ga voorzichtig met het met rubber beklede plaatje om, zodat het elektrische contact niet beschadigd raakt. Voor activering is minimale kracht nodig.
- Breng geen druk aan op het met rubber beklede plaatje bij het openen – maar til de handgreep op.

De kofferklep is ook te openen met een schopbeweging onder de achterbumper.

 **Waarschuwing**

Rijd niet met een geopend kofferdeksel. Via de kofferbak worden mogelijk giftige uitlaatgassen de auto in gezogen.

* Optie/accessoire.

9.2.2. Sleutels

De fysieke sleutels van de auto zijn er in verschillende varianten. De auto detecteert een sleutel die zich in het voorste deel van de passagiersruimte bevindt en kan dan worden gestart.



Beschikbare sleutelsoorten zijn standaard sleutel, sleutel zonder knoppen (Key Tag)* en Care Key.^[1]

De standaard sleutel en Care Key zijn voorzien van knoppen. Achteraf kunnen extra sleutels worden bijbesteld. Voor een auto met passieve vergrendeling en ontgrendeling* kan een wat kleinere en lichtere sleutel zonder knoppen (Key Tag) als accessoire worden gekocht.

Om de auto te starten moet er een sleutel in het voorste deel van de passagiersruimte aanwezig zijn.

Bij auto's met passieve vergrendeling en ontgrendeling (Passive Entry)* is de auto altijd te starten, ongeacht waar de sleutel zich in de auto bevindt.

De sleutels zijn te koppelen aan verschillende gebruikersprofielen om persoonlijke instellingen voor de auto op te slaan.

Waarschuwing

De sleutel bevat een knoopcelbatterij. Zorg ervoor dat nieuwe en gebruikte batterijen buiten bereik van kinderen blijven. Als batterijen worden ingeslikt, kan dat tot ernstig letsel leiden.

Bij beschadiging, bijvoorbeeld als het batterijklepje niet goed kan worden afgesloten, mag het product niet worden gebruikt. Houd defecte producten buiten bereik van kinderen.

De standaardsleutel en de knoppen daarvan



De sleutel heeft vier knoppen - een aan de linker- en drie aan de rechterzijde.

Vergrendelen

Bij een druk op de knop wordt de auto vergrendeld en het alarm geactiveerd*.

Bij lang indrukken worden alle ruiten en het panoramadak gesloten*.

Ontgrendelen

Bij een druk op de knop wordt de auto ontgrendeld en het alarm uitgeschakeld*. Bij lang indrukken worden alle ruiten tegelijkertijd gesloten. Dit kan bijvoorbeeld worden gebruikt om een warme auto snel door te luchten voordat u erin gaat zitten.

Kofferklep

Bij een druk op de knop wordt voor de kofferklep het alarm uitgeschakeld* en wordt die ontgrendeld.

Paniekfunctie

De paniekfunctie wordt gebruikt om in noodgevallen de aandacht van anderen te trekken. Als u de knop ten minste 3 seconden lang ingedrukt houdt of tweemaal achtereenvolgens binnen 3 seconden indrukt, worden de richtingaanwijzers en de claxon van de auto geactiveerd. U kunt deze functie met de ontgrendelknop weer uitschakelen, als de functie minimaal 5 seconden actief geweest is. Als dat niet gebeurt, wordt hij automatisch uitgeschakeld na 2 minuten en 45 seconden.

Waarschuwing

Als u iemand in de auto achterlaat, moet u de raammechanismen en het panoramadak* stroomloos maken door de sleutel mee te nemen als u de auto verlaat.

i N.b.

Een sleutel die opgesloten ligt in de auto wordt tijdelijk gedeactiveerd en kan pas weer worden gebruikt nadat de auto is ontgrendeld met een andere geldige sleutel.

Transpondersleutel zonder knoppen (Key Tag)*

Een sleutel zonder knoppen kan als accessoire worden besteld voor auto's uitgerust met de functie passieve vergrendeling en ontgrendeling. Starten en passieve vergrendeling en ontgrendeling werken op dezelfde manier als met de standardsleutel. De sleutel is waterdicht tot een diepte van zo'n 10 meter (30 feet) gedurende 60 minuten. Het afneembare sleutelblad ontbreekt en de batterij kan niet worden vervangen.

Care Key

Er kan een snelheidsbeperking worden ingesteld die actief is bij gebruik van Care Key. De beperking moet ervoor zorgen dat de auto op veilige wijze wordt bestuurd, zoals bij het uitlenen.

Als actieve sleutel wordt verwijderd uit de auto



Als de sleutel bij een draaiende motor uit de auto wordt verwijderd, verschijnt de waarschuwingsmelding **De auto-sleutel is niet gedetecteerd**. Zie **gebruikershandleiding voor meer informatie**. op het bestuurdersdisplay en klinkt er als het laatste portier wordt gesloten ter herinnering ook een geluidssignaal.

De melding verdwijnt wanneer u, nadat de sleutel weer in de auto aanwezig is, op de knop **O** van de rechter stuurknoppenset drukt of wanneer alle portieren gesloten zijn.

Storingen

De passieve startfunctie van de sleutel en de optie passief vergrendelen en ontgrendelen* ondervinden mogelijk storingen door elektromagnetische velden en afschermingen.

i N.b.

Bewaar de sleutels van de auto niet in de buurt van metalen voorwerpen of elektronica (zoals mobiele telefoons, tablets, laptops of laders). Houd bij voorkeur een afstand aan van minimaal 10-15 cm (4-6 inch).

Als er toch storingen optreden kunt u voor het ontgrendelen het afneembare sleutelblad van de sleutel gebruiken. Plaats de sleutel daarna terug in de back-uplezer in de bekerhouder om het alarm te deactiveren en de auto te kunnen starten.

i N.b.

Als de sleutel door de back-uplezer gelezen moet worden, moet u er wel voor zorgen dat in de bekerhouder geen andere autosleutels, metalen voorwerpen of elektronica liggen (bijvoorbeeld mobiele telefoons, tablets, laptops of laders). Deze voorwerpen kunnen de werking verstoren.

* Optie/accessoire.

[1] De afbeelding is schematisch, zodat er afhankelijk van het model afwijkingen mogelijk zijn.

De inhoud van deze handleiding geeft de status van de gebruikershandleiding weer op het moment van drukken en is mogelijk niet volledig geldig in toekomstige gevallen. Raadpleeg voor meer informatie de eerste pagina voor de volledige disclaimer.

9.2.3. Vergrendelen en ontgrendelen met de knoppen op de sleutel

Met de knoppen op de sleutel kunt u de hele auto vergrendelen of ontgrendelen. ^[1]



Vergrendelen met de knoppen op de sleutel

- 1 Druk op de -knop om de auto te vergrendelen.

Om de vergrendelingsprocedure te activeren moeten alle portieren en de kofferklep dichtstaan.

 **N.b.**

Een sleutel die opgesloten ligt in de auto wordt tijdelijk gedeactiveerd en kan pas weer worden gebruikt nadat de auto is ontgrendeld met een andere geldige sleutel.

Ontgrendelen met de knoppen op de sleutel

- 1 Druk op de -knop om de auto te ontgrendelen.

Automatische hervergrendeling

Als u geen van de portieren noch de kofferklep binnen twee minuten na ontgrendeling van de buitenzijde met de transponder-sleutel opent, worden deze automatisch weer vergrendeld. Deze functie beperkt de kans dat u de auto per ongeluk onvergrendelt.

De inhoud van deze handleiding geeft de status van de gebruikershandleiding weer op het moment van drukken en is mogelijk niet volledig geldig in toekomstige gevallen. Raadpleeg voor meer informatie de eerste pagina voor de volledige disclaimer.

deld kunt laten staan.

Als de sleutel niet werkt

Als de knoppen op de sleutel niet werken kan de batterij leeg zijn. Vervang dan de batterij of gebruik het afneembare sleutelblad.

^[1] Geldt ook voor de tankklep.

9.2.4. Instellingen voor ontgrendeling

U kunt verschillende procedures voor ontgrendeling kiezen.

- 1 Tik op  op het middendisplay.
- 2 Tik op **Bedieningselementen**.
- 3 Kies de instelling voor ontgrendelen.

9.2.5. Kofferklep ontgrendelen met sleutelknop

Op de sleutel zit een knop om alleen de kofferklep te ontgrendelen.

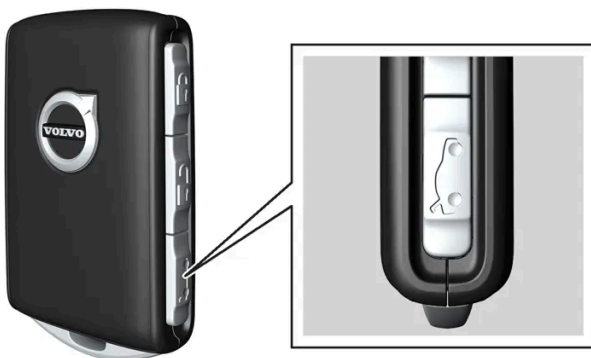

- 1 Druk op de -knop op de sleutel.
- > De kofferklep wordt ontgrendeld maar blijft dichtstaan.

De zijportieren blijven vergrendeld en het alarm op de portieren blijft actief*. De vergrendelings- en alarmindicatie op het dashboard dooft om aan te geven dat niet alle delen van de auto zijn vergrendeld.

De kofferklep kan worden geopend door het met rubber beklede drukplaatje onder de onderkant van de klep vast te pakken.

Als de kofferklep niet binnen 2 minuten na ontgrendeling wordt geopend, wordt de klep weer vergrendeld en het alarm opnieuw geactiveerd.

* Optie/accessoire.

9.2.6. Vergrendelen en ontgrendelen met afneembaar sleutelblad

Het afneembare sleutelblad kan worden gebruikt om een van de portieren van de auto van buitenaf te ontgrendelen, bijvoorbeeld als de batterij van de sleutel leeg is.

Ontgrendelen met sleutelblad

i N.b.

Wanneer u het portier met het sleutelblad ontgrendelt en vervolgens opent, gaat het alarm af. Het alarm moet handmatig worden gedeactiveerd – het kan verstandig zijn om dat hoofdstuk te lezen voordat u de auto gaat openmaken.

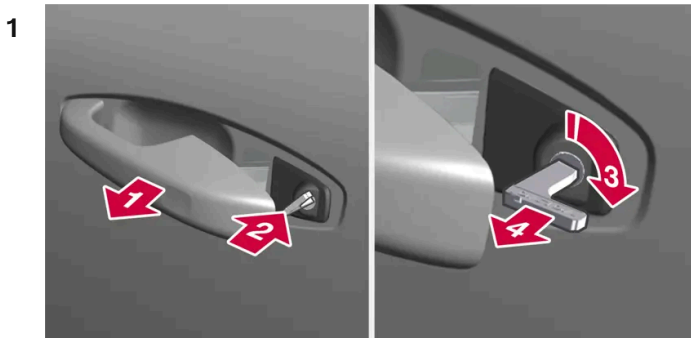

1

Trek de handgreep van het voorportier aan de linkerkant van de auto helemaal naar buiten toe.

2

Plaats de sleutel.

3

Draai 45 graden rechtsom. De sleutel wijst dan recht naar achteren.

4

De inhoud van deze handleiding geeft de status van de gebruikershandleiding weer op het moment van drukken en is mogelijk niet volledig geldig in toekomstige gevallen. Raadpleeg voor meer informatie de eerste pagina voor de volledige disclaimer.

Draai de sleutel 45 graden terug naar de uitgangspositie en trek hem eruit.

- Het portier kan worden geopend met de handgreep.

Vergrendelen met sleutelblad

Het linker voorportier is te vergrendelen met het afneembare sleutelblad.

De andere portieren hebben een vergrendeling aan het uiteinde. Die moet worden ingedrukt met behulp van het sleutelblad. Daarna zijn ze mechanisch vergrendeld/geblokkeerd en kunnen ze van buitenaf niet, maar van binnenuit wel worden geopend.

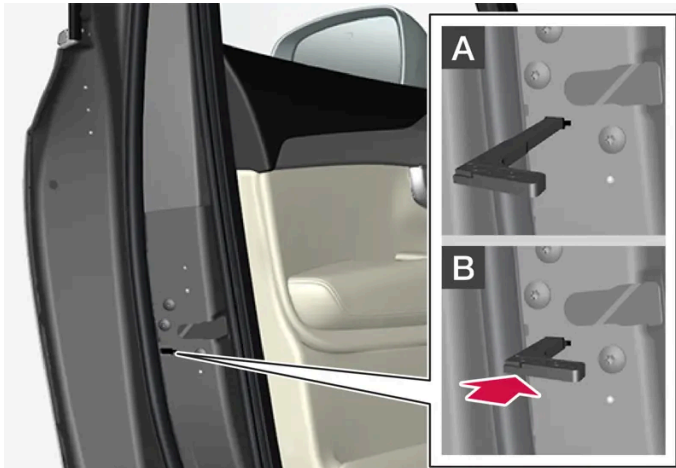

Portier handmatig vergrendelen. Niet te verwarren met kinderslot.

- 1 Verwijder het afneembare sleutelblad uit de sleutel met knoppen.
- 2 Plaats het sleutelblad in de opening voor de vergrendeling.
- 3 Druk de sleutel in totdat die niet verder kan, ongeveer 12 mm (0,5 inch).

A Het portier is zowel vanaf de buitenzijde als vanaf de binnenzijde te openen.

B Het portier is niet vanaf de buitenzijde te openen. Om terug te keren naar stand A moet de binnengreep van het portier worden geopend.

i N.b.

- De vergrendeling van een portier dient alleen om het desbetreffende portier te vergrendelen – dus niet alle portieren.
- Een handmatig vergrendeld achterportier waarvan het kinderslot ook geactiveerd is, kan niet van buiten of binnen geopend worden. Ontgrendelen is mogelijk met de knoppen op de sleutel, de knop voor centrale vergrendeling, het passieve vergrendelsysteem* of via de Volvo Cars-app.

* Optie/accessoire.

9.2.7. Automatische vergrendeling bij het wegrijden

Als de auto begint te rijden, worden portieren en kofferklep om veiligheidsredenen automatisch vergrendeld.

De portieren kunnen nog steeds van binnenuit worden geopend tijdens automatische vergrendeling bij het wegrijden. Afhankelijk van de vergrendelinstellingen worden alle portieren ontgrendeld of alleen het portier dat wordt geopend.

 **N.b.**

Om te voorkomen dat een portier achterin wordt geopend van binnenuit moet het kinderslot worden gebruikt.

Automatische vergrendeling bij rijden kan worden uit- of ingeschakeld op het middendisplay:

- 1 Druk op .
- 2 Tik op **Bedieningselementen**.
- 3 Selecteer instelling voor automatische vergrendeling bij het wegrijden.

 **N.b.**

Bij een aanrijding ontgrendelt de auto voor de veiligheid alle portieren. Dat gebeurt alleen als een van de veiligheidssystemen geactiveerd is.

9.2.8. Vergrendelen en ontgrendelen van de binnenzijde van de auto

Aan de binnenkant van de auto zitten meerdere vergrendelingsknoppen. Het is ook mogelijk om de portiergrepen te gebruiken om van binnenuit te ontgrendelen.

Centrale vergrendeling

De knoppen op het voorportier voor centrale vergrendeling vergrendelen of ontgrendelen de hele auto.



Ontgrendelen met de knop op het voorportier

- 1 Druk op de knop  om alle portieren en de kofferklep te ontgrendelen.

Ontgrendelen met portiergreep van voorportier

- 1 Trek een binnenhandgreep van een voorportier uit en laat deze los.
 - De auto wordt ontgrendeld. Afhankelijk van instellingen worden alleen het gekozen portier of alle portieren ontgrendeld.

Vergrendelen met de knop op het voorportier

- 1 Druk op de knop  – beide voorportieren moeten dichtstaan.
 - Alle portieren en de kofferklep zijn vergrendeld.

Vergrendelen met de knop op het achterportier*



Knop voor vergrendelen in achterportier met led.

Met de vergrendelingsknoppen op de achterportieren zijn de desbetreffende achterportier te vergrendelen.

Ontgrendelen met portiergreep van achterportier

- 1 Trek aan de openingsgreep.
 - Het achterportier wordt ontgrendeld en geopend^[1].

* Optie/accessoire.

^[1] Ervan uitgaande dat het kinderslot niet geactiveerd is.

9.2.9. Kofferklep ontgrendelen vanaf de binnenzijde

De kofferklep kan van binnenuit worden ontgrendeld met een knop naast het stuur op het dashboard.



- 1 Druk op de -knop op het dashboard.
 - De kofferklep wordt ontgrendeld en kan worden geopend van buitenaf.

9.2.10. Vergrendelen en ontgrendelen

De auto is op meerdere manieren te vergrendelen en te ontgrendelen.

De opties zijn:

- met de knoppen op de sleutel
- met het afneembare sleutelblad (als de batterij in de sleutel leeg is)
- passief* (de auto registreert dat er een sleutel binnen bereik is)
- van binnenuit met de handgrepen en vergrendelingsknoppen van de auto
- met de Volvo Cars-app
- automatische vergrendeling tijdens het rijden.

i N.b.

Bij een aanrijding ontgrendelt de auto voor de veiligheid alle portieren. Dat gebeurt alleen als een van de veiligheidssystemen geactiveerd is.

* Optie/accessoire.

9.2.11. Kinderslot activeren en deactiveren

Het kinderslot voorkomt dat de achterportieren vanaf de binnenzijde kunnen worden geopend. Met het elektrische kinderslot kunnen ook de elektrisch bedienbare ruiten niet meer vanaf de achterbank bediend worden.

Het kinderslot kan handmatig of elektrisch zijn*.

Handmatig kinderslot

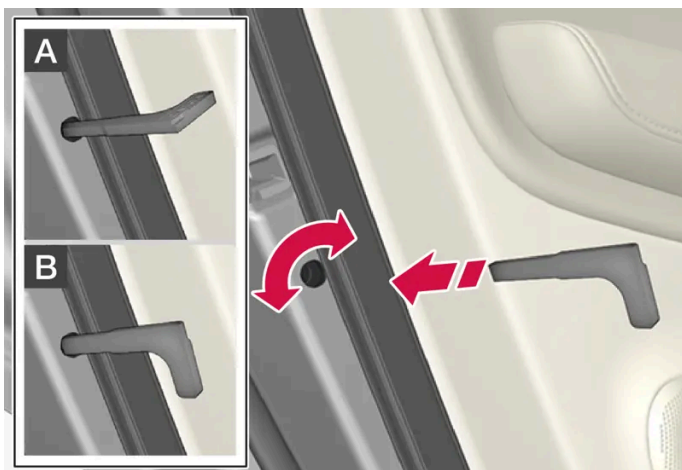

Handmatig kinderslot. Niet te verwarren met de mechanische portiervergrendeling.

De inhoud van deze handleiding geeft de status van de gebruikershandleiding weer op het moment van drukken en is mogelijk niet volledig geldig in toekomstige gevallen. Raadpleeg voor meer informatie de eerste pagina voor de volledige disclaimer.

1 Maak gebruik van het afneembare sleutelblad van de sleutel om de cilinder te verdraaien.

A Het portier is niet vanaf de binnenzijde te openen.

B Het portier is zowel vanaf de buitenzijde als vanaf de binnenzijde te openen.

i N.b.

- De vergrendelbus van een portier dient alleen om het desbetreffende portier te vergrendelen – dus niet beide achterportieren.
- Op auto's met een elektrisch kinderslot zit geen handmatig kinderslot.

Elektrisch kinderslot*

Het elektrische kinderslot is in alle contactslotstanden hoger dan **0** te activeren en deactiveren. Dat kan binnen 2 minuten na het afzetten van de auto, op voorwaarde dat er geen portier wordt geopend.



Knop voor activering en deactivering.

Kinderslot achterin geactiveerd

Wanneer het lampje in de knop brandt, is het kinderslot geactiveerd.

Als bij het uitschakelen van de auto het kinderslot geactiveerd is, zal dit ook bij de volgende start van de auto nog geactiveerd zijn.

- Achterportieren kunnen niet vanaf de binnenzijde worden geopend.
- De elektrisch bedienbare ruiten achter kunnen alleen vanaf het bestuurdersportier worden bediend.

Kinderslot achterin gedeactiveerd

Wanneer het lampje in de knop dooft, is het kinderslot gedeactiveerd.

- De achterportieren kunnen vanaf de binnenzijde worden geopend en de elektrisch bedienbare ruiten kunnen vanaf de achterbank worden bediend.

Symbolen en meldingen

Symbool	Melding	Betekenis
	Kinderslot achter geactiveerd	Het kinderslot is geactiveerd.
	Kinderslot achter gedeactiveerd	Het kinderslot is gedeactiveerd.

* Optie/accessoire.

9.2.12. Vergrendelingsindicatie

Het vergrendelen of ontgrendelen van de auto kan op verschillende manieren worden aangegeven. Het bevestigen door de auto van vergrendeling en ontgrendeling kan worden aangepast via instellingen voor vergrendelingsindicatie en zijspiegels.

Indicatie exterieur

Vergrendeling

- Bij vergrendeling knipperen de alarmlichten van de auto eenmaal en daarnaast worden de buitenspiegels ingeklapt^[1].

Ontgrendelen

- Bij ontgrendeling knipperen de alarmlichten van de auto tweemaal en daarnaast worden de buitenspiegels uitgeklappt^[1].

Om aan te geven dat de auto vergrendeld is, moeten alle portieren, het kofferdeksel en de motorkap dichtstaan. Als er wordt vergrendeld terwijl alleen het bestuurdersportier dichtstaat^[2], vindt er vergrendeling plaats maar de alarmlichten geven pas aan dat er vergrendeling heeft plaatsgevonden nadat alle portieren, het kofferdeksel en de motorkap dichtstaan.

Vergrendelings- en alarmindicatie op het dashboard

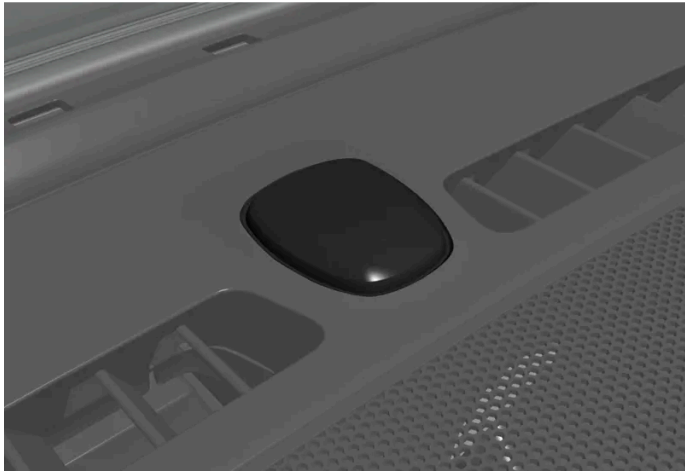

De vergrendelings- en alarmindicatie zit in het midden van het dashboard vlak bij de voorruit.

De vergrendelings- en alarmindicatie laat de status van het vergrendelingssysteem zien:

- Eenmaal lang knippen betekent dat er wordt vergrendeld.
- Snel knippen betekent dat de auto is vergrendeld.
- Snel knippen na uitschakeling van het alarm* geeft aan dat het alarm is afgegaan.

Led in vergrendelingsknoppen van portieren

Aan de binnenkant van de auto zitten vergrendelingsknoppen met een vergrendelingssymbool en vergrendelingsindicatielampje.

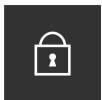

Als de indicatielampjes van de voorportieren branden, zijn alle portieren vergrendeld. De lampjes gaan uit als er een portier wordt geopend.

De indicatielampjes van de achterportieren* doven als een achterportier wordt ontgrendeld.

Overige indicaties

Afhankelijk van de auto-instellingen kunnen functies zoals Follow-Me-Home-verlichting en het automatisch in- of uitklappen van de buitenspiegels het vergrendelen of ontgrendelen aangeven.

^[1] Alleen een auto met elektrisch inklapbare buitenspiegels.

* Optie/accessoire.

^[2] Niet mogelijk bij passieve vergrendeling*.

9.2.13. Instellingen voor vergrendelindicatie

De inhoud van deze handleiding geeft de status van de gebruikershandleiding weer op het moment van drukken en is mogelijk niet volledig geldig in toekomstige gevallen. Raadpleeg voor meer informatie de eerste pagina voor de volledige disclaimer.

In het instellingsmenu van het middendisplay kunt u verschillende alternatieven kiezen voor de wijze waarop de auto bevestigt dat er is vergrendeld en ontgrendeld.

- 1 Tik op  op het middendisplay.
- 2 Tik op **Bedieningselementen**.
- 3 Kies voor het activeren of uitschakelen van een bevestiging bij vergrendelen/ontgrendelen.

9.3. Alarm

9.3.1. Alarm*

Het alarm waarschuwt met geluids- en lichtsignalen als iemand zonder geldige sleutel in de auto komt, een band probeert te stelen, de auto wegsleept of de autoaccu of de alarmsirene manipuleert.

Alarmindicatie

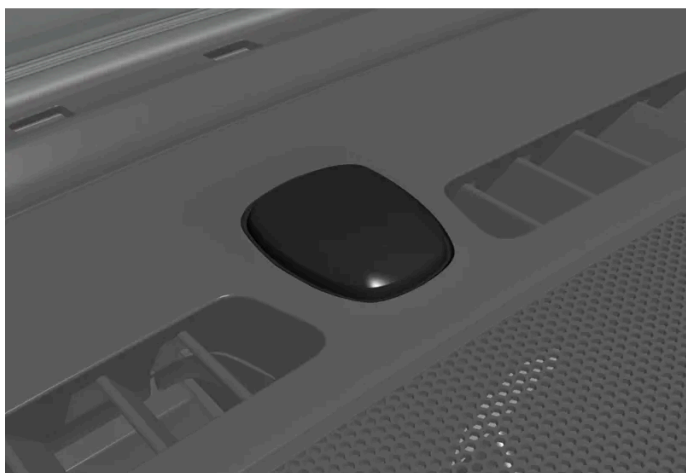

De vergrendelings- en alarmindicatie zit in het midden van het dashboard vlak bij de voorruit.

Een rood indicatielampje geeft de status van het alarmsysteem aan:

- Uit – het alarm is uitgeschakeld.
- Licht om de twee seconden eenmaal op – het alarm is ingeschakeld.
- Knippert maximaal 30 seconden lang snel vanaf het moment van uitschakelen van het alarm tot aan het moment dat contactslotstand I wordt ingeschakeld – het alarm is afgegaan.

Een geactiveerd alarmsysteem gaat af als:

De inhoud van deze handleiding geeft de status van de gebruikershandleiding weer op het moment van drukken en is mogelijk niet volledig geldig in toekomstige gevallen. Raadpleeg voor meer informatie de eerste pagina voor de volledige disclaimer.

- een portier, de motorkap of het kofferdeksel wordt geopend^[1]
- er beweging in de passagiersruimte wordt waargenomen (als er een bewegingsmelder* aanwezig is)
- de auto wordt opgetakeld of weggesleept (op auto's met een hellingssensor*)
- de accu wordt losgekoppeld
- de sirene wordt losgekoppeld.

Alarmsignalen

Wanneer het alarm afgaat, gebeurt het volgende:

- Er klinkt een sirene, totdat u het alarm uitschakelt. Bij inactiviteit gaat de sirene na 30 seconden automatisch uit.
- De alarmlichten knipperen totdat u het alarm uitschakelt. Bij inactiviteit gaan ze na vijf minuten automatisch uit.

Als de oorzaak van het getriggerde alarm niet wordt weggenomen, wordt de alarmcyclus tot maximaal 10 keer^[1] herhaald.

Bewegingsmelder en hellingssensor*

De bewegingsmelder van het alarm reageert op bewegingen in de auto^[2] terwijl de hellingssensor reageert als de helling van de auto verandert. Verlaagde guard kan worden geactiveerd om te zorgen dat het alarm niet door beweging wordt geactiveerd als de auto bijvoorbeeld op een veerboot staat.

Om te voorkomen dat het alarm onbedoeld wordt geactiveerd:

- Sluit alle ruiten wanneer u de auto verlaat.
- Sluit het panoramadak.
- Als de klimaatregeling wordt gebruikt - richt de luchtstroom zodanig dat deze in de passagiersruimte niet omhoog wijst.

Op het middendispley kan ook voor Verlaagde guard worden gekozen.

Symbolen en meldingen

Symbool	Melding	Betekenis
	Storing alarmsysteem Service vereist	Neem contact op met een werkplaats. Geadviseerd wordt een erkende Volvo-werkplaats.

N.b.

Probeer niet zelf de onderdelen van het alarmsysteem te repareren of te wijzigen. Dergelijke pogingen kunnen van invloed zijn op de verzekeringsvoorwaarden en de prestaties van het alarm.

* Optie/accessoire.

^[1] Geldt voor bepaalde markten.

^[2] Luchtstromen vanuit de klimaatregeling kunnen als beweging worden opgevat.

9.3.2. Alarm* activeren en deactiveren

Het alarm wordt geactiveerd wanneer de auto wordt vergrendeld en gedeactiveerd wanneer de auto wordt ontgrendeld. Het is ook mogelijk om het alarm zonder werkende sleutel te deactiveren.

Alarm activeren en deactiveren

Het alarm wordt geactiveerd wanneer de auto wordt vergrendeld en gedeactiveerd wanneer de auto wordt ontgrendeld.

i N.b.

Het is niet mogelijk de auto te vergrendelen zonder dat het alarm wordt ingeschakeld. Als de auto op bijv. een veerboot wordt geparkeerd, moet in plaats daarvan de functie Verlaagde guard worden gebruikt.

Alarm deactiveren zonder een werkende sleutel

Ook als de sleutel niet werkt, bijvoorbeeld als de batterij leeg is, kan de auto worden ontgrendeld en kan het alarmsysteem worden gedeactiveerd.

1 Open het bestuurdersportier met het afneembare sleutelblad.

> Het alarm gaat af.



Plaats de sleutel op het sleutelsymbool in de back-uplezer, die in de bekerhouder van de tunnelconsole zit.

3 Draai de startknop rechtsom en laat de knop los.

> Het alarm wordt uitgeschakeld.

 **N.b.**

Als de sleutel door de back-uplezer gelezen moet worden, moet u er wel voor zorgen dat in het gebied geen andere autosleutels, metalen voorwerpen of elektronica liggen (bijvoorbeeld mobiele telefoons, tablets, laptops of laders). Deze voorwerpen kunnen de werking verstoren.

Geactiveerd alarm uitschakelen

Een geactiveerd alarm kan worden uitgeschakeld door een druk op de ontgrendelingsknop van de sleutel of door de auto te starten op voorwaarde dat er een erkende sleutel ligt op het sleutelsymbool in de back-uplezer in de bekerhouder van de tunnelconsole.

- 1 Druk op de ontgrendelingsknop op de sleutel of kies contactslotstand I door de startknop rechtsom te draaien en weer los te laten.

* Optie/accessoire.

9.3.3. Verlaagde guard*

Verlaagde guard schakelt bepaalde soorten alarmsensoren uit, zodat het alarm niet onterecht wordt geactiveerd, bijvoorbeeld op een veerboot.

De bewegings- en hellingssensoren van het alarm worden uitgeschakeld wanneer Verlaagde guard is geactiveerd. Het alarm reageert dan niet op bewegingen in de auto of als de helling van de auto verandert.

De functie kan worden geactiveerd via het middendispley als de auto is ontgrendeld.

Verlaagde guard wordt na ieder gebruik uitgeschakeld en moet vervolgens opnieuw worden geactiveerd.

Verlaagde guard activeren op het middendispley van de auto

- 1 Kies .
 - 2 Kies **Bedieningselementen**.
 - 3 Activeer **Beperkt-alarmmodus**.
- De functie is actief tot er met de auto wordt gereden en moet daarna opnieuw worden geactiveerd. Verlaagde guard kan ook worden uitgeschakeld in het instellingenmenu.

* Optie/accessoire.

10. Bestuurdersondersteuning

10.1. Cruisecontrollfuncties

10.1.1. Cruisecontrol

10.1.1.1. Cruisecontrol

De cruisecontrol (CC^[1]) helpt u een gelijkmatige snelheid aan te houden, wat voor een comfortabeler rijervaring kan zorgen tijdens lange ritten op snelwegen en lange, rechte hoofdwegen met een gelijkmatige doorstroom.

Motorrem gebruiken in plaats van bedrijfsrem

De cruisecontrol regelt de snelheid met een gereduceerde remingreep vanuit de bedrijfsrem. Op een helling kan het soms wenselijk zijn om iets sneller weg te rollen en alleen de motorrem de snelheidstoename te laten dempen. U kunt de bedrijfsremingreep van de cruisecontrol dan tijdelijk uitschakelen.

Doe in dat geval het volgende:

- 1 Druk het gaspedaal tot ongeveer halverwege in en laat het pedaal weer los.
 - De cruisecontrol schakelt de automatische remingreep uit en remt vervolgens alleen op de motor af.

Waarschuwing

- De functie is een systeem voor aanvullende rijhulp om de bestuurder te ontlasten en de rijveiligheid te verhogen, maar het systeem werkt niet in alle verkeers-, weers- en wegomstandigheden.
- U wordt geadviseerd om alle paragrafen over het systeem in de gebruikershandleiding door te nemen en bijvoorbeeld te lezen over de beperkingen die u moet kennen voordat u het systeem gebruikt.
- De rijhulpsystemen ontslaan u niet van de plicht om alert en adequaat te reageren, zodat u de auto altijd op een veilige manier moet blijven besturen, met inachtneming van een passende snelheid en geschikte afstand tot andere weggebruikers en met respect voor de geldende verkeersregels en -bepalingen.

^[1] Cruise Control

10.1.1.2. Stand-bystand voor cruisecontrol

De cruisecontrol (CC^[1]) is te deactiveren en stand-by te zetten. Dit kan automatisch gebeuren of door een ingreep van de bestuurder.

De stand-bystand houdt in dat de functie geselecteerd is op het bestuurdersdisplay, maar niet is geactiveerd. Het symbool op het bestuurdersdisplay is gedoofd en de cruisecontrol regelt de snelheid dan niet.

Stand-by vanwege ingreep van bestuurder

De cruisecontrol wordt gedeactiveerd en in de stand-bystand gezet in één van de volgende gevallen:

- U bedient het rempedaal.
- U zet de schakelhendel in stand **N**.
- U houdt langer dan 1 minuut een hogere snelheid aan dan ingesteld.

U dient vervolgens zelf uw snelheid aan te passen.

Wanneer u gas bijgeeft met het gaspedaal zoals bij een inhaalmanoeuvre, blijft de instelling ongewijzigd – de auto hervat de laatst opgeslagen snelheid zodra u het gaspedaal loslaat.

Automatische stand-bystand

Een automatische stand-bystand kan bijvoorbeeld door het volgende worden veroorzaakt:

- De wielen verliezen hun grip op het wegdek.
- Het motortoerental is te laag/hoog.
- De remtemperatuur wordt te hoog.
- De snelheid daalt tot onder 30 km/h (20 mph).

U dient vervolgens zelf uw snelheid aan te passen.

^[1] Cruise Control

10.1.1.3. Aan te houden snelheid instellen voor cruisecontrolefuncties

Het is mogelijk om de snelheid in te stellen die de functies snelheidsbegrenzer, cruisecontrol en Pilot Assist* moeten aanhouden.

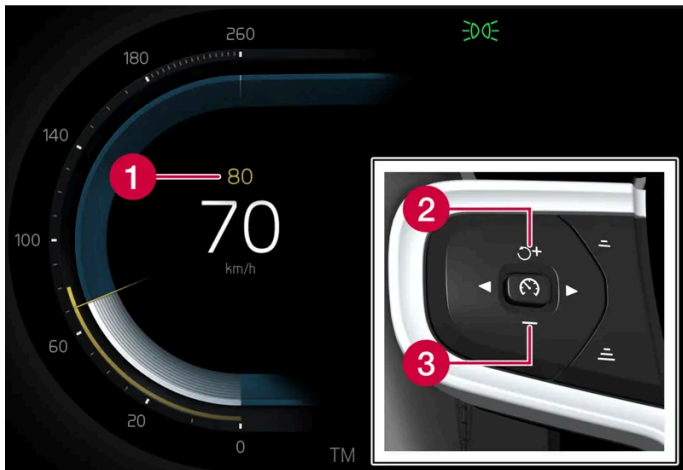

- 1 Opgeslagen snelheid
- 2 + : Verhoogt de opgeslagen snelheid
- 3 - : Verlaagt de opgeslagen snelheid

- 1 Wijzig de opgeslagen snelheid door kort op de stuurknoppen + (1) of - (2) te drukken of door ze ingedrukt te houden.
 - **Kort drukken:** Iedere keer dat u de knop indrukt past u de snelheid aan in stappen van +/- 5 km/h (+/- 5 mph).
 - **Knop indrukken en vasthouden:** Laat de knop los als de snelheidsindicator (3) de gewenste snelheid aangeeft.
- De laatst verrichte aanpassing met de knop wordt in het geheugen opgeslagen.

Invloed via het gaspedaal

Als de snelheid met het gaspedaal wordt verhoogd voordat op de stuurknop + (1) wordt gedrukt, wordt de actuele rijnsnelheid bij het drukken op de knop opgeslagen, op voorwaarde dat u bij het drukken op de knop uw voet op het gaspedaal houdt.

Wanneer u gas bijgeeft met het gaspedaal zoals bij een inhaalmanoeuvre, blijft de instelling ongewijzigd – de auto hervat de laatst opgeslagen snelheid zodra u het gaspedaal loslaat.

Mogelijke snelheid

Automatische versnellingsbak

De rijhulpsystemen kunnen voorliggers volgen bij snelheden van stilstand tot de maximumsnelheid van de auto.

Pilot Assist kan stuurhulp bieden bij snelheden van om en nabij stilstand tot 140 km/h (87 mph).

Let erop dat 30 km/h (20 mph) de instelbare minimumsnelheid is – ook al kan het systeem een voorligger volgen tot aan stilstand, is het kiezen/opslaan van een lagere snelheid dan de genoemde 30 km/h (20 mph) niet mogelijk.

* Optie/accessoire.

10.1.2. Pilot Assist

10.1.2.1. Automatische remfunctie met cruisecontroloffuncties

Het rijhulpsysteem Pilot Assist* heeft een speciale remfunctie voor ritten bij langzaamrijdend verkeer en stilstand. In bepaalde situaties wordt de parkeerrem aangezet om ervoor te zorgen dat de auto blijft stilstaan.

Remfunctie bij langzaam rijdend verkeer en stilstand

Na korte stops tot zo'n 3 seconden tijdens filerijden of voor verkeerslichten rijdt de auto automatisch verder. Duurt het langer voordat een voorligger weer gaat rijden, dan worden de rijhulpsystemen stand-by gezet met automatische remfunctie.

- 1 De functie is op een van de volgende manieren te heractiveren:
 - Druk op de stuurknop .
 - Trap het gaspedaal in.
- De functie hervat het volgen van de voorligger als deze binnen ongeveer 6 seconden vooruit begint te rijden.

Waarschuwing

Wanneer u de snelheid weer hervat met de stuurknop , kan er een markante snelheidstoename volgen.

Waarschuwing

Rijhulpsystemen waarschuwen alleen voor door de radareenheid gedetecteerde obstakels – het kan dan ook gebeuren dat een waarschuwing met enige vertraging of helemaal niet wordt gegeven.

- Wacht een waarschuwing of ingreep nooit af, maar rem als dat nodig is.

N.b.

De rijhulpsystemen kunnen de auto maximaal 10 minuten stilhouden – daarna wordt de parkeerrem aangezet, waarna de functie wordt uitgeschakeld.

Om de rijhulpsystemen te kunnen heractiveren, moet u eerst de parkeerrem lossen.

Annulering van automatische remfunctie

In bepaalde situaties wordt het automatisch remmen bij stilstand geannuleerd en wordt de functie stand-by gezet. Dat betekent dat de remmen worden gelost en de auto mogelijk gaat rollen – u moet daarom ingrijpen en zelf remmen om de auto stil te houden.

Dat is mogelijk in een van de volgende situaties:

- U bedient het rempedaal.
- U zet de parkeerrem aan.
- U zet de schakelhendel in de stand P, N of R.
- U zet Pilot Assist stand-by.

Automatische activering van parkeerrem

De parkeerrem wordt geactiveerd als de functie de auto staande houdt met behulp van de bedrijfsrem en:

- U opent het bestuurdersportier of maakt de veiligheidsgordel los.
- De functie heeft de auto langer dan ongeveer 10 minuten staande gehouden.
- De remmen zijn oververhit geraakt.
- U schakelt de motor uit.

* Optie/accessoire.

10.1.2.2. Aan te houden snelheid instellen voor cruisecontrolefuncties

Het is mogelijk om de snelheid in te stellen die de functies snelheidsbegrenzer, cruisecontrol en Pilot Assist* moeten aanhouden.

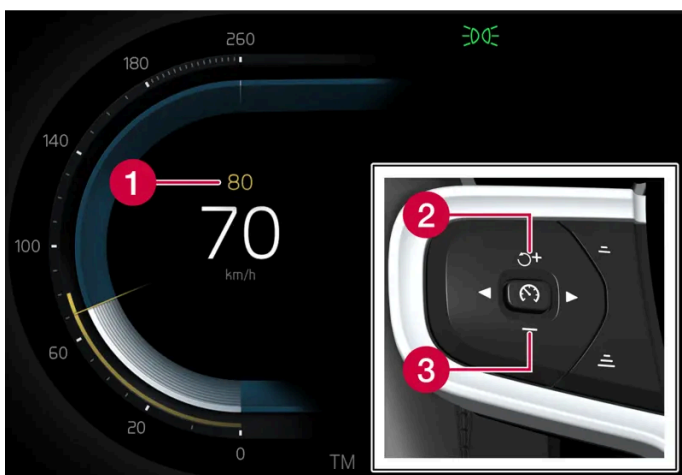

- 1 Opgeslagen snelheid
- 2 + : Verhoogt de opgeslagen snelheid

De inhoud van deze handleiding geeft de status van de gebruikershandleiding weer op het moment van drukken en is mogelijk niet volledig geldig in toekomstige gevallen. Raadpleeg voor meer informatie de eerste pagina voor de volledige disclaimer.

- 1 Wijzig de opgeslagen snelheid door kort op de stuurknoppen **+** (1) of **-** (2) te drukken of door ze ingedrukt te houden.
 - **Kort drukken:** Iedere keer dat u de knop indrukt past u de snelheid aan in stappen van +/- 5 km/h (+/- 5 mph).
 - Knop **indrukken** en **vasthouden:** Laat de knop los als de snelheidsindicator (3) de gewenste snelheid aangeeft.
- De laatst verrichte aanpassing met de knop wordt in het geheugen opgeslagen.

Invloed via het gaspedaal

Als de snelheid met het gaspedaal wordt verhoogd voordat op de stuurknop **+** (1) wordt gedrukt, wordt de actuele rijsnelheid bij het drukken op de knop opgeslagen, op voorwaarde dat u bij het drukken op de knop uw voet op het gaspedaal houdt.

Wanneer u gas bijgeeft met het gaspedaal zoals bij een inhaalmanoeuvre, blijft de instelling ongewijzigd – de auto hervat de laatst opgeslagen snelheid zodra u het gaspedaal loslaat.

Mogelijke snelheid

Automatische versnellingsbak

De rijhulpsystemen kunnen voorliggers volgen bij snelheden van stilstand tot de maximumsnelheid van de auto.

Pilot Assist kan stuurhulp bieden bij snelheden van om en nabij stilstand tot 140 km/h (87 mph).

Let erop dat 30 km/h (20 mph) de instelbare minimumsnelheid is – ook al kan het systeem een voorligger volgen tot aan stilstand, is het kiezen/opslaan van een lagere snelheid dan de genoemde 30 km/h (20 mph) niet mogelijk.

* Optie/accessoire.

10.1.2.3. Van doelvoertuig veranderen met cruisecontrolfuncties

De rijhulp Pilot Assist* kan bij auto's met een automatische versnellingsbak op bepaalde snelheden van doelvoertuig veranderen.

Van doelvoertuig veranderen

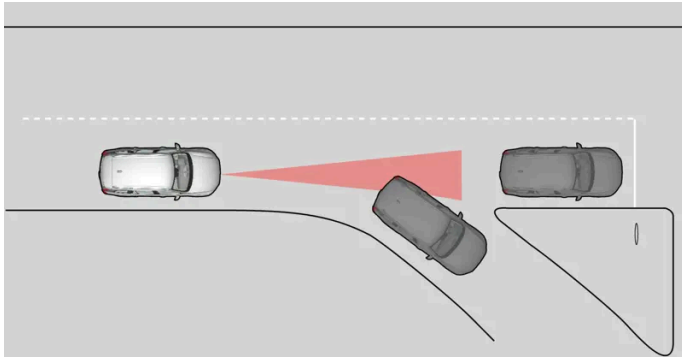

Als het actuele doelvoertuig plotseling afslaat, kan het gebeuren dat een stilstaande voorligger het nieuwe doelvoertuig wordt.

Wanneer Pilot Assist een rijdende voorligger volgt bij snelheden **onder** 30 km/h (20 mph) van doelvoertuig verandert en een stilstaand voertuig volgt, zal Pilot Assist voor het stilstaande voertuig remmen.

Waarschuwing

Wanneer Pilot Assist een rijdende voorligger volgt bij snelheden **boven** ca. 30 km/h (20 mph) en het doelvoertuig veruult voor een stilstaand voertuig, dan zal Pilot Assist het stilstaande voertuig **negeren** en in plaats daarvan accelereren tot de opgeslagen snelheid.

- U dient dan zelf in te grijpen en te remmen.

Automatische stand-bystand bij wijziging van doelvoertuig

Pilot Assist wordt uitgeschakeld en stand-by gezet:

- wanneer u langzamer rijdt dan 5 km/h (3 mph) en Pilot Assist niet kan registreren of het doelobject een stilstaand voertuig is of een ander object, zoals een verkeersdrempel.
- wanneer u langzamer rijdt dan 5 km/h (3 mph) en de voorligger slaat af, zodat Pilot Assist geen voorligger meer heeft om te volgen.

* Optie/accessoire.

10.1.2.4. Pilot Assist*

Pilot Assist^[1] kan u helpen om een gelijkmatige snelheid en een vooraf gekozen tijdsverschil ten opzichte van de voorligger aan te houden. Pilot Assist kan u ook helpen om tussen de zijmarkeringen van de rijbaan te blijven.

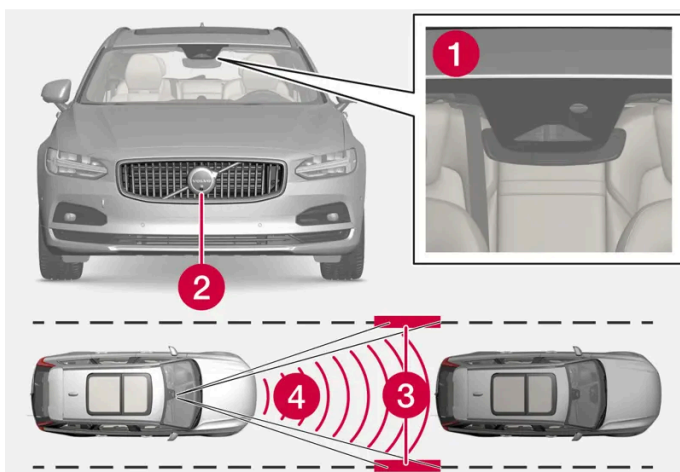

De gecombineerde camera en radarsensoren meten de afstand tot voorliggers en detecteren zijmarkeringen.

- 1 Camera
- 2 Radarsensor
- 3 Zijmarkering lezen
- 4 Afstand lezen

Pilot Assist leren kennen

Pilot Assist helpt bij het besturen van de auto en mogelijk moet u enkele tientallen kilometers met Pilot Assist rijden voordat u zich helemaal prettig voelt bij deze functie. Om op een veilige manier te profiteren van alle voordelen is het belangrijk dat u goed op de hoogte bent van alle toepassingsgebieden en beperkingen van de functie.

De inhoud van deze handleiding geeft de status van de gebruikershandleiding weer op het moment van drukken en is mogelijk niet volledig geldig in toekomstige gevallen. Raadpleeg voor meer informatie de eerste pagina voor de volledige disclaimer.

Pilot Assist is voornamelijk bestemd voor gebruik op snelwegen, hoofdwegen en dergelijke om u een comfortabeler en meer ontspannen rijervaring te bieden.

U kiest de gewenste snelheid en het aan te houden tijdsverschil ten opzichte van voorliggers. Pilot Assist registreert de afstand tot de voorligger en de zijmarkeringen van de rijstrook op de weg via de camera-eenheid. Het vooraf ingestelde tijdsverschil wordt aangehouden via automatische aanpassing van de snelheid, terwijl de stuurassistentie helpt om de auto binnen de rijstrookmarkeringen te houden.

Pilot Assist regelt de snelheid door de stand van de gasklep aan te passen en zo nodig af te remmen. Het is normaal dat de remmen zwakke geluiden produceren, wanneer ze worden gebruikt bij het aanpassen van de snelheid.

Pilot Assist streeft ernaar om:

- de snelheid op een soepele manier te regelen. In situaties waarin krachtig moet worden geremd moet u dan ook zelf te remmen. Dit is bijvoorbeeld het geval bij grote snelheidsverschillen of als de voorligger krachtig remt. Door beperkingen van de gecombineerde camera en radarsensor is het mogelijk dat er onverwacht of helemaal niet wordt geremd.
- het door u ingestelde tijdsverschil ten opzichte van voorliggers in dezelfde rijstrook aan te houden. Als de radarsensor geen voorligger registreert, houdt de auto in plaats daarvan de door de bestuurder gekozen maximale snelheid aan. Dit gebeurt ook als de snelheid van de voorligger toeneemt en de gekozen maximale snelheid overschrijdt.

De positie van de auto in de rijbaan*

Wanneer Pilot Assist stuurhulp verleent, probeert het systeem de auto recht tussen de gedetecteerde rijstrookmarkeringen te houden. Voor een comfortabeler rijbeleving is het zaak om de auto de kans te geven om zelf een goede positie te vinden. De bestuurder kan de positie altijd nog aanpassen door actief bij te sturen. Het is belangrijk om goed te kijken of de auto een veilige positie op de rijbaan inneemt.

Mocht Pilot Assist de auto niet op een correcte manier naar de rijstrook brengen, dan adviseren we om Pilot Assist uit te zetten of over te schakelen op de Adaptive Cruise Control. Dit doet u door op de pijl naar rechts op het stuurwiel te drukken.

Stuurhulp*

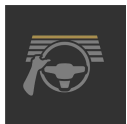

De kleur van het stuursymbool geeft de actuele status van de stuurhulp aan:

- Brandend stuursymbool geeft aan dat de stuurhulp actief is
- Gedoofd stuursymbool (zoals afgebeeld) geeft aan dat de stuurhulp niet actief is.

Pilot Assist-stuurassistentie wordt gebaseerd op een combinatie van het traject dat de voorligger aflegt en de zijmarkeringen van de rijbaan. U kunt op elk gewenst moment sturingrepen van Pilot Assist aanpassen en in een andere richting sturen, bijvoorbeeld om van rijstrook te wisselen of om obstakels op de weg te omzeilen. U voelt dan een weerstand in het stuurwiel zolang de stuurhulp actief is.

Tijdelijke uitschakeling van stuurhulp

Waarschuwing

De stuurhulp van Pilot Assist wordt automatisch en zonder waarschuwing vooraf uit- en weer ingeschakeld.

Bij gebruik van de richtingaanwijzers wordt de stuurhulp van Pilot Assist tijdelijk uitgeschakeld. Wanneer de richtingaanwijzer is uitgeschakeld, wordt de stuurhulp automatisch weer geactiveerd als de zijmarkeringen van de rijstrook nog kunnen worden gedetecteerd.

Als Pilot Assist de rijbaan niet eenduidig kan interpreteren, bijv. als de camera-eenheid de zijmarkeringen van de rijbaan niet ziet, schakelt Pilot Assist de stuurhulp tijdelijk uit. Adaptive Cruise Control blijft actief. De stuurhulp wordt weer geactiveerd als de rijbaan goed kan worden gedetecteerd. In deze situaties kunt u er met een lichte trilling van het stuur op worden gewezen dat de stuurhulp tijdelijk wordt gedeactiveerd.

In bochten en bij wegsplitsingen

Pilot Assist werkt samen met de bestuurder zodat u de stuurhulp van Pilot Assist niet moet afwachten maar altijd klaar moet staan om de besturing over te nemen, vooral in bochten.

Als de auto een afslag of splitsing van de rijstrook nadert, dient u naar de gewenste rijstrook te sturen om de gewenste rijrichting te laten detecteren door Pilot Assist.

Handen aan het stuur^[2]

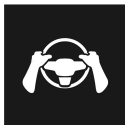

Een voorwaarde voor de werking van Pilot Assist is dat u uw handen aan het stuur houdt. Het is belangrijk dat u actief en oplettend blijft rijden, omdat Pilot Assist niet alle situaties correct kan interpreteren en ieder moment en zonder waarschuwing in- en uitgeschakeld kan worden.

Waarschuwing

Wacht niet alle waarschuwningsniveaus en hulp vanuit systemen af, maar reageer direct als er een waarschuwingssignaal wordt geactiveerd.

1. Als Pilot Assist detecteert dat u uw handen niet aan het stuur houdt, waarschuwt het systeem met een symbool en een melding op het bestuurdersdisplay om u op te roepen om de auto actief te besturen.
2. Als het systeem enige seconden later detecteert dat u uw handen nog steeds niet aan het stuur hebt wordt het verzoek tot actieve besturing van de auto herhaald. Deze keer in combinatie met een geluidssignaal.
3. Als Pilot Assist na nog eens enkele seconden nog steeds niet kan registreren dat u uw handen aan het stuur hebt, wordt het volume van het geluidssignaal verhoogd en de stuurfunctie uitgeschakeld. Vervolgens moet u Pilot Assist opnieuw starten met de stuurknop .
4. Bij het uitschakelen van Pilot Assist worden er nog meer geluids- en lichtwaarschuwingen gegeven en begint het systeem van de auto met het afremmen van de auto. Dit afremmen gebeurt in schokken om uw aandacht te krijgen. ^[3] ^[2]
5. Het systeem blijft de auto tot stilstand in de eigen rijstrook afremmen en activeert de alarmlichten ^[4]. ^[2]

Steile wegen en/of zware belading

Let erop dat Pilot Assist in eerste instantie bestemd is voor gebruik tijdens ritten op vlakke weggedeelten. Het systeem heeft mogelijk moeite om de juiste afstand ten opzichte van voorliggers aan te houden bij ritten op steile aflopende hellingen – blijf dan extra alert en rem zo nodig zelf.

Maak geen gebruik van Pilot Assist als de auto zwaar beladen is of wanneer er een aanhangwagen achter de auto hangt.

Pilot Assist geeft geen stuurhulp als er iets is aangesloten op het trekhaakcontact.

 **N.b.**

Pilot Assist geeft geen stuurhulp als er iets is aangesloten op het trekhaakcontact, bijvoorbeeld een aanhanger of fietsdrager.

Lees vóór gebruik alle waarschuwingen

 **Waarschuwing**

- De functie is een systeem voor aanvullende rijhulp om de bestuurder te ontlasten en de rijveiligheid te verhogen, maar het systeem werkt niet in alle verkeers-, weers- en wegomstandigheden.
- U wordt geadviseerd om alle paragrafen over het systeem in de gebruikershandleiding door te nemen en bijvoorbeeld te lezen over de beperkingen die u moet kennen voordat u het systeem gebruikt.
- De rijhulpsystemen ontslaan u niet van de plicht om alert en adequaat te reageren, zodat u de auto altijd op een veilige manier moet blijven besturen, met inachtneming van een passende snelheid en geschikte afstand tot andere weggebruikers en met respect voor de geldende verkeersregels en -bepalingen.

 **N.b.**

De functie maakt gebruik van de gecombineerde camera en radarsensor van de auto die enkele algemene beperkingen heeft.

 **Belangrijk**

Laat het onderhoud aan rijhulpcomponenten over aan een werkplaats – geadviseerd wordt een erkende Volvo-werkplaats.

 **Waarschuwing**

In bepaalde situaties heeft de stuurhulp moeite om de bestuurder op de juiste manier te helpen of wordt de stuurhulp automatisch uitgeschakeld – in dat geval wordt gebruik van de stuurhulp afgeraden. Voorbeelden van dergelijke situaties:

- de rijstrookmarkeringen zijn onduidelijk, versleten, ontbreken, kruisen elkaar of er zijn meerdere sets rijstrookmarkeringen aanwezig.
- de rijstrookindeling wijzigt, bijvoorbeeld als rijstroken worden gesplitst of worden samengevoegd en bij afritten.
- bij wegwerkzaamheden en plotselinge veranderingen van de rijstrook, bijvoorbeeld als lijnen niet meer de juiste route aangeven.
- er zijn randen of andere lijnen dan rijstrookmarkeringen aanwezig op of naast de rijbaan, zoals trottoirbanden, naden of reparaties in het oppervlak van de rijbaan, randen van barrières, berm en of scherpe schaduwen.
- de rijstrook is smal of bochtig.
- de rijstrook loopt over een top van een helling of een verkeerdrempel.
- het is slecht weer, met regen, (natte) sneeuw of mist of verminderd zicht met slechte lichtomstandigheden, tegenlicht, een natte rijbaan et cetera.

Let er ook op dat Pilot Assist de volgende beperkingen heeft:

- Hoge trottoirbanden, barrières en tijdelijke wegversperringen (pylonen, andere barrières et cetera) worden niet gedetecteerd. Ze kunnen ten onrechte worden verward met rijstrookmarkeringen, zodat het risico bestaat dat de auto in aanraking komt met dergelijke barrières. Het is aan de bestuurder om voldoende afstand te houden tot de genoemde barrières.
- De gecombineerde camera en radarsensoren hebben niet voldoende capaciteit om alle aanwezige objecten en hindernissen in het verkeer te ontdekken, zoals kuilen, stilstaande hindernissen of voorwerpen die de route geheel of gedeeltelijk blokkeren.
- Pilot Assist “ziet” voetgangers, dieren en dergelijke niet.
- De stuurhulp van de functie is in sterkte beperkt, wat inhoudt dat Pilot Assist de bestuurder niet altijd kan helpen de auto zo te sturen dat deze binnen de rijstrook blijft.
- Bij een auto met kaartgegevens kan de functie informatie uit kaartgegevens gebruiken, wat wisselende prestaties kan betekenen.
- Pilot Assist wordt uitgeschakeld, als de snelheidsafhankelijke stuurbevoegdheid met een beperkt vermogen werkt – zoals bij koeling op grond van oververhitting.

 **Waarschuwing**

Gebruik stuurhulp alleen bij duidelijke markeringen aan weerszijden van de rijstrook. Bij gebruik in andere situaties bestaat het risico dat u op omringende obstakels botst die het systeem niet kan detecteren.



Waarschuwing

- Dit is geen systeem dat botsingen voorkomt. Als bestuurder bent u er altijd verantwoordelijk voor om in te grijpen, mocht het systeem een voorliggers niet ontdekken.
- De functie reageert niet consequent op voetgangers of dieren noch op kleinere voertuigen, zoals fietsen of motorfietsen e.d. Lage aanhangers, tegenliggers, langzaam rijdende en stilstaande voertuigen of vaste obstakels worden eveneens genegeerd.
- Gebruik de functie niet in lastige situaties zoals in stadsverkeer, op kruisingen, bij gladheid, hevige regen- of sneeuwval of slecht zicht en evenmin op weggedeelten met veel water of natte sneeuw, op bochtige wegen of op uit-en opritten.

* Optie/accessoire.

[1] Afhankelijk van de markt is dit een standaardfunctie of een optie.

[2] De functie is beschikbaar op bepaalde markten.



[3] De functie kan tussen landen verschillen.

[4] De regels voor het gebruik van alarmlichten kunnen per land verschillen.

10.1.2.5. Displayweergave voor Pilot Assist *

In het volgende afbeeldingsvoorbeeld wordt getoond hoe Pilot Assist* en Adaptive Cruise Control^[1] op het bestuurdersdisplay kunnen worden weergegeven.

Symboolindicatie

	Adaptive Cruise Control is actief. Pilot Assist is gekozen maar niet beschikbaar. Er is niet aan de voorwaarden voor de functie voldaan.
	Pilot Assist is actief.

Snelheid

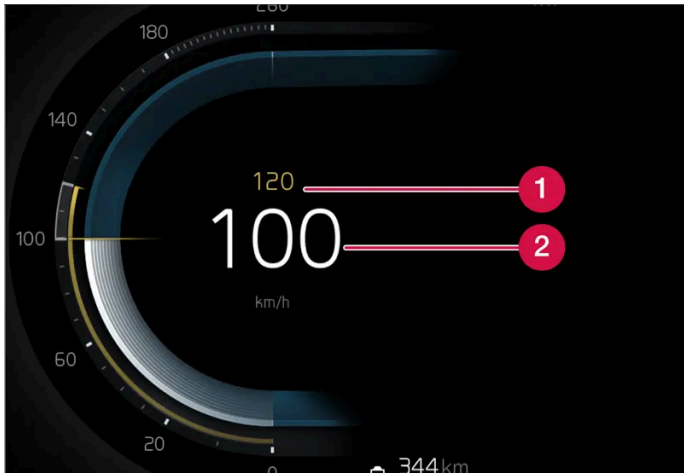

Snelheidsaanduidingen.

- 1 Opgeslagen snelheid
- 2 Actuele snelheid van uw auto

Tijdsverschil

	Als het symbool op het bestuurdersdisplay een auto weergeeft, wordt het tijdsverschil ten opzichte van de voorligger geregeld.
	Als er geen auto wordt weergegeven, volgen de functies de opgeslagen snelheid.

* Optie/accessoire.

[1] Afhankelijk van de markt zijn deze functies standaard of een optie.

10.1.2.6. Symbolen en meldingen voor Pilot Assist*

Er kunnen enkele symbolen en meldingen verschijnen ten aanzien van Pilot Assist^[1]. Hier volgen enkele voorbeelden.

Symbool	Melding	Betekenis
	Het symbool brandt. Het autosymbool brandt als de auto een voorligger heeft om het rijden op af te stemmen.	De auto houdt de opgeslagen/gekozen snelheid aan.
	Pilot Assist Service vereist Het symbool is gedoofd	Het systeem werkt niet naar behoren. Er moet contact worden opgenomen met een werkplaats. Pilot Assist staat stand-by.
	Gedoofd stuursymbool	Geeft aan dat de stuurhulp niet actief is. Wanneer Pilot Assist stuurhulp geeft, brandt het stuurwiel.
	Symbool voor handen aan het stuur	Het systeem kan niet detecteren of u uw handen aan het stuur houdt. Leg uw handen op het stuur en bestuur de auto actief. Het systeem waarschuwt in verschillende stappen in combinatie met geluidssignalen. De alarmlichten worden geactiveerd als de auto moet afremmen tot stilstand.
	Radarsensor voorzijde Sensor geblokkeerd Zie Gebruikershandleiding, Frontradar Uitlijning onvolledig of Frontcamera Uitlijning onvolledig	Reinig het gebied vóór de radarsensoren.

U kunt meldingen verwijderen door kort te drukken op de -knop in het midden van de rechter stuurknoppenset.

Als een melding blijft bestaan, neemt u contact op met de werkplaats. Geadviseerd wordt een erkende Volvo-werkplaats.

* Optie/accessoire.

^[1] Afhankelijk van de markt is dit een standaardfunctie of een optie.

10.1.2.7. Stand-bystand voor Pilot Assist *

Pilot Assist en Adaptive Cruise Control^[1] zijn te deactiveren en stand-by te zetten. Dit kan automatisch gebeuren of door een ingreep van de bestuurder.

De stand-bystand houdt in dat de functie geselecteerd is op het bestuurdersdisplay, maar niet is geactiveerd. De functies regelen dan niet de snelheid, de afstand ten opzichte van de voorligger of het geven van stuurhulp.

Stand-by vanwege ingreep van bestuurder

Pilot Assist wordt gedeactiveerd en in de stand-bystand gezet in één van de volgende gevallen.

- U bedient het rempedaal.
- U zet de schakelhendel in stand **N**.
- U hebt de richtingaanwijzers langer dan 1 minuut gebruikt.
- U houdt langer dan 1 minuut een hogere snelheid aan dan ingesteld.

Wanneer u gas bijgeeft met het gaspedaal zoals bij een inhaalmanoeuvre, blijft de instelling ongewijzigd – de auto hervat de laatst opgeslagen snelheid zodra u het gaspedaal loslaat.

Waarschuwing

- Wanneer Adaptive Cruise Control stand-by staat moet u actief ingrijpen en uw snelheid en afstand aanpassen ten opzichte van voorliggers.
- Wanneer Adaptive Cruise Control stand-by staat en de auto een voorligger te dicht nadert, kunt u echter een waarschuwing krijgen voor de te kleine afstand van de afstandswaarschuwing*.

Automatische stand-bystand

Waarschuwing

Wanneer de auto automatisch stand-by staat, wordt u gewaarschuwd met een geluidssignaal en een melding op het bestuurdersdisplay.

- Als bestuurder moet u dan zelf de snelheid aanpassen, zo nodig remmen, de auto besturen en een veilige afstand houden tot voorliggers.

Een automatische stand-bystand kan gebaseerd zijn op een van de volgende zaken.

- Een van de systemen waarvan Pilot Assist afhankelijk is, valt uit, zoals bijvoorbeeld de stabiliteitsregeling / antislipregeling [\[2\]](#).
- U opent het bestuurdersportier.
- U doet de veiligheidsgordel af.
- Het motortoerental is te laag/hoog.
- Een of meer wielen verliezen hun grip op het wegdek.
- De remmen hebben een hoge temperatuur.
- De parkeerrem wordt geactiveerd.
- De gecombineerde camera en radarsensoren worden afgedekt, bijvoorbeeld door sneeuw of zware regenval (blokkering cameralens/radarsignalen).
- U rijdt langzamer dan 5 km/h (3 mph) en Pilot Assist kan niet registreren of de voorligger een stilstaand voertuig is of een object, zoals een verkeersdrempel.
- U rijdt langzamer dan 5 km/h (3 mph) en de voorligger slaat af, zodat Pilot Assist geen voorligger meer heeft om te volgen.

* Optie/accessoire.

[\[1\]](#) Afhankelijk van de markt is dit een standaardfunctie of een optie.

[\[2\]](#) Electronic Stability Control

10.1.2.8. Tijdsverschil ten opzichte van voorliggers instellen

Het is mogelijk om het tijdsverschil ten opzichte van voorliggers in te stellen dat Pilot Assist* moet aanhouden.

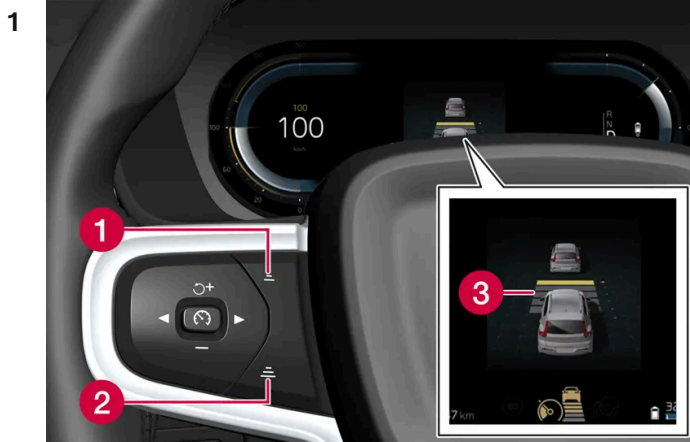

Bedieningselementen voor het tijdsverschil.

- 1 Tijdsverschil verkleinen
- 2 Tijdsverschil vergroten
- 3 Afstandsindicatie

Druk op de stuurknop (1) of (2) om het tijdsverschil te verkleinen of te vergroten.

➤ De afstandsindicatie (3) toont het actuele tijdsverschil.

U kunt verschillende tijdsverschillen ten opzichte van voorliggers kiezen en deze worden op het bestuurdersdisplay weergegeven met 1–5 horizontale streepjes – hoe meer streepjes, hoe groter het tijdsverschil. Eén streepje komt overeen met zo'n 1 seconde ten opzichte van de voorligger en 5 streepjes komt overeen met zo'n 3 seconden.

Om voorliggers soepel en comfortabel te kunnen blijven volgen staat Pilot Assist in bepaalde situaties aanzienlijke variaties in het tijdsverschil toe. Bij lage snelheden (en korte tijden) vergroot Pilot Assist het tijdsverschil iets.

i N.b.

Wanneer op het bestuurdersdisplay het autosymbool met een stuur verschijnt, volgt Pilot Assist een voorligger met het gekozen tijdsverschil.

Wanneer alleen het autosymbool verschijnt, is er binnen een redelijke afstand geen voorligger aanwezig.

i N.b.

- Hoe hoger de snelheid, hoe langer de volgafstand in meters voor een bepaald tijdsverschil.
- Houd alleen een tijdsverschil aan dat niet in strijd is met de geldende verkeersregels.
- Als de rijhulpsystemen bij activering niet lijken te reageren met een verhoging van de snelheid, kan dat komen doordat het actuele tijdsverschil ten opzichte van de voorligger kleiner is dan het ingestelde tijdsverschil.



Waarschuwing

- Houd alleen een tijdsverschil aan dat zich leent voor de actuele verkeerssituatie.
- Let erop dat geringe tijdsverschillen u bij plotselinge wijzigingen in de verkeerssituatie minder tijd geven om te reageren en in te grijpen.

* Optie/accessoire.

10.1.2.9. Verschil tussen Pilot Assist* en de rijbaanassistent

Pilot Assist is een comfortverhogend systeem dat de auto binnen de eigen rijstrook kan helpen houden en een bepaalde afstand tot voorliggers kan helpen aanhouden. De rijbaanassistent^[1] is een systeem dat op vergelijkbare wijze kan helpen om in bepaalde situaties het risico te beperken dat uw auto de eigen rijstrook verlaat.

Pilot Assist



Pilot Assist kan u bij het sturen helpen om de auto tussen de zijmarkeringen te houden en een vooraf ingesteld(e) snelheid en tijdsverschil ten opzichte van voorliggers aan te houden. De functie kan ook helpen om met behulp van de zijlijnen van de rijstrook een gunstige positie in de rijstrook aan te houden.

Waarvoor is Pilot Assist?

- Kan helpen om de auto binnen de rijstrook te houden middels stuurhulp.
- Kan helpen om een vooraf gekozen snelheid en snelheidsverschil ten opzichte van voorliggers aan te houden door gas te geven en te remmen.

Hoe weet ik of Pilot Assist actief is?

De symbolen op het bestuurdersdisplay van de auto geven aan of Pilot Assist actief is.

	Adaptive Cruise Control is actief. Pilot Assist is gekozen maar niet beschikbaar. Er is niet aan de voorwaarden voor de functie voldaan.
	Pilot Assist is actief.

Rijbaanassistent

De rijbaanassistent kan u bijstaan met stuurhulp en/of waarschuwingen, wanneer de auto onbedoeld de eigen rijstrook dreigt te verlaten. Het systeem is actief in het snelheidsbereik 65–180 km/h (40–112 mph) op wegen met goed zichtbare zijlijnen.

Waarvoor is de rijbaanassistent?

- De rijbaanassistent kan de auto terug de rijbaan in sturen en/of waarschuwen met stuurtrillingen.

De inhoud van deze handleiding geeft de status van de gebruikershandleiding weer op het moment van drukken en is mogelijk niet volledig geldig in toekomstige gevallen. Raadpleeg voor meer informatie de eerste pagina voor de volledige disclaimer.

Hoe weet ik of de rijbaanassistent actief is?

De symbolen op het bestuurdersdisplay van de auto geven de systeemstatus aan.



LKA is beschikbaar maar de lijn rechts of links kan niet worden waargenomen of er wordt niet voldaan aan de voorwaarden voor LKA.



LKA is beschikbaar en zowel de rechter als de linker lijn kan worden afgelezen.



Alleen de linker lijn kan worden afgelezen.



Alleen de rechter lijn kan worden afgelezen.



LKA stuurt de auto terug de rijbaan in en/of waarschuwt met stuurtrillingen.



LKA stuurt de auto terug de rijbaan in en/of waarschuwt met stuurtrillingen.



LKA is uitgeschakeld.



LKA is niet beschikbaar, aangezien er een probleem is ontdekt.

Waarschuwing

Als bestuurder bent u er altijd verantwoordelijk voor dat u de auto op een veilige manier bestuurt. U wordt geadviseerd om de desbetreffende hoofdstukken in de gebruikershandleiding door te nemen alvorens het systeem te gebruiken.

Waarschuwing

- De functie is een systeem voor aanvullende rijhulp om de bestuurder te ontlasten en de rijveiligheid te verhogen, maar het systeem werkt niet in alle verkeers-, weers- en wegomstandigheden.
- U wordt geadviseerd om alle paragrafen over het systeem in de gebruikershandleiding door te nemen en bijvoorbeeld te lezen over de beperkingen die u moet kennen voordat u het systeem gebruikt.
- De rijhulpsystemen ontslaan u niet van de plicht om alert en adequaat te reageren, zodat u de auto altijd op een veilige manier moet blijven besturen, met inachtneming van een passende snelheid en geschikte afstand tot andere weggebruikers en met respect voor de geldende verkeersregels en -bepalingen.

* Optie/accessoire.

[1] Lane Keeping Aid(LKA)

10.1.2.10. Waarschuwing van cruisecontrolfuncties bij een dreigende botsing

Het rijhulpsysteem Pilot Assist* kan u waarschuwen als de afstand tot een voorligger plotseling te klein wordt.

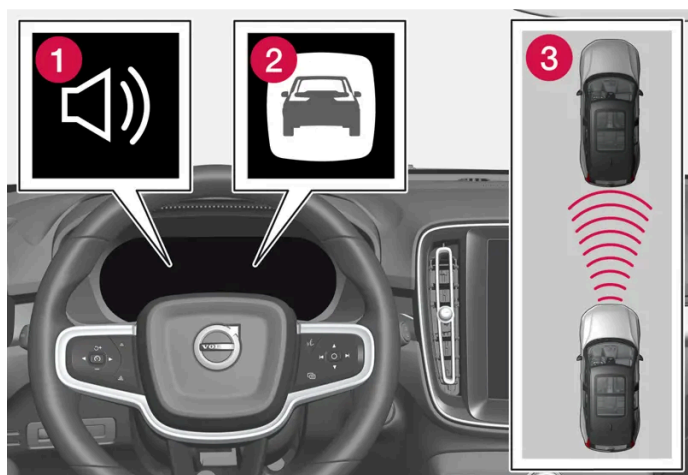

Geluidssignaal en symbool voor Collision Warning

- 1 Geluidssignaal bij gevaar voor een botsing
- 2 Waarschuwingssymbool bij gevaar voor een botsing
- 3 Afstandsmeting met camera en radarsensoren

Pilot Assist gebruikt zo'n 40% van de capaciteit van de bedrijfsrem. Als de auto harder moet worden afgeremd dan de rijhulpsystemen aankunnen en u remt zelf niet bij, dan wordt u er met het waarschuwingslampje en een waarschuwings signaal op attent gemaakt dat u onmiddellijk moet ingrijpen.

Waarschuwing

De rijhulpsystemen waarschuwen alleen voor door de radareenheid gedetecteerde voertuigen – het kan dan ook voorkomen dat een waarschuwing vertraagd of helemaal niet wordt weergegeven. Wacht een waarschuwing nooit af, maar rem als dat nodig is.



Symbool voor Collision Warning onder aan de voorruit

Bij een auto met een head-updisplay* verschijnt een waarschuwing op de voorruit in combinatie met een knipperend symbool.

N.b.

In de felle zon, bij lichtschitteringen, extreme contrastverschillen en het gebruik van een zonnebril of als u niet recht vooruit kijkt, zijn de op de voorruit geprojecteerde waarschuwingssignalen soms moeilijk te ontdekken.

* Optie/accessoire.

10.1.3. Ondersteuning inhalen

10.1.3.1. Inhaalassistent*

De inhaalassistent kan u helpen bij het inhalen van andere voertuigen. De functie kan worden gebruikt met Pilot Assist*.

Als Pilot Assist een ander voertuig volgt en u geeft met de richtingaanwijzer^[1] te kennen dat u wilt inhalen, dan kunnen de systemen u helpen door naar de voorligger te accelereren **voordat** uw auto de inhaalstrook heeft bereikt.

De functie vertraagt daarna de snelheidsverlaging om te vroeg afremmen te voorkomen als de auto een langzamer voertuig nadert.

De inhoud van deze handleiding geeft de status van de gebruikershandleiding weer op het moment van drukken en is mogelijk niet volledig geldig in toekomstige gevallen. Raadpleeg voor meer informatie de eerste pagina voor de volledige disclaimer.

De functie is actief totdat u het ingehaalde voertuig bent gepasseerd.

 **Waarschuwing**

Let erop dat dit systeem mogelijk in meer situaties wordt geactiveerd dan tijdens het inhalen, zoals bij het gebruik van de richtingaanwijzers om aan te geven dat u van rijbaan wilt wisselen of wilt afslaan – de auto accelereert dan kort.

 **Waarschuwing**

- De functie is een systeem voor aanvullende rijkhulp om de bestuurder te ontlasten en de rijveiligheid te verhogen, maar het systeem werkt niet in alle verkeers-, weers- en wegomstandigheden.
- U wordt geadviseerd om alle paragrafen over het systeem in de gebruikershandleiding door te nemen en bijvoorbeeld te lezen over de beperkingen die u moet kennen voordat u het systeem gebruikt.
- De rijkhulpsystemen ontslaan u niet van de plicht om alert en adequaat te reageren, zodat u de auto altijd op een veilige manier moet blijven besturen, met inachtneming van een passende snelheid en geschikte afstand tot andere weggebruikers en met respect voor de geldende verkeersregels en -bepalingen.

* Optie/accessoire.

^[1] Alleen bij gebruik van de linker richtingaanwijzers bij een auto met het stuur links of de rechter richtingaanwijzers bij een auto met het stuur rechts.

10.1.3.2. Inhaalassistent gebruiken *

Inhaalassistent kan worden gebruikt met Pilot Assist* en Adaptive Cruise Control. Er gelden enkele voorwaarden voor het gebruik van de inhaalassistent.

Om de inhaalassistent te kunnen activeren, is het volgende vereist:

- er is een voorligger (doelvoertuig) aanwezig
- de **actuele snelheid** van uw auto is minimaal 70 km/h (43 mph)
- de **gekozen snelheid** is hoog genoeg om veilig te kunnen inhalen.

Om de inhaalassistent te starten:

1 Activeer de richtingaanwijzer.

Gebruik de linker richtingaanwijzer bij een auto met het stuur links of de rechter bij een auto met het stuur rechts.

- De inhaalassistent begint de acceleratie en verkort gedurende een beperkte tijd het tijdsverschil tot de voorligger om het inhalen makkelijker te maken. Als er niet wordt ingehaald, gaat het tijdsverschil terug naar het vooraf ingestelde verschil.

 **Waarschuwing**

Let erop dat de inhaalassistent bij plotselinge wijzigingen tijdens het gebruik ervan soms ongewenste acceleraties kan verrichten.

Vermijd daarom de volgende situaties:

- u nadert een afslag om af te slaan in de richting die normaal voor inhaalmanoeuvres geldt
- een voorligger mindert vaart voordat uw auto de inhaalstrook heeft bereikt
- het verkeer op de inhaalstrook mindert vaart
- een auto bestemd voor rechtsrijdend verkeer rijdt in een land met linksrijdend verkeer (of andersom).





U kunt dit soort situaties vermijden door Pilot Assist tijdelijk in de stand-bystand te zetten.

* Optie/accessoire.

10.1.4. Cruisecontrol-functies

Er zijn meerdere cruisecontrol-functies die u als bestuurder kunnen helpen bij het aanhouden van een geschikte snelheid voor de betreffende situatie. Hier een overzicht dat de verschillen tussen de functies duidelijker maakt.

Wij adviseren u om alle delen van de gebruikershandleiding over een functie door te lezen. Op die manier bent u goed op de hoogte van o.a. de beperkingen van die functie waarvan u zich bewust moet zijn voordat u de functie gebruikt.

	Snelheidsbegrenzer ^[1]	Automatische snelheidsbegrenzer* ^[2]	Cruisecontrol ^[3]	Adaptive Cruise Control ^[4]	Pilot Assist* ^[4]
Symbool op bestuurdersdisplay					
Korte beschrijving	U regelt de snelheid met het gaspedaal, maar de snelheidsbegrenzer voorkomt dat u per ongeluk een vooraf gekozen/ingestelde maximumsnelheid overschrijdt.	De automatische snelheidsbegrenzer gebruikt de snelheidsinformatie van de functie verkeersbordinformatie* om de maximumsnelheid van de auto automatisch aan te passen.	De cruisecontrol helpt u een gelijkmatige snelheid aan te houden, wat voor een comfortabeler rijervaring kan zorgen tijdens lange ritten op bijvoorbeeld snelwegen en lange, rechte hoofdwegen met een gelijkmatige doorstroom.	Adaptive Cruise Control kan u helpen om een gelijkmatige snelheid en een bepaald tijdsverschil ten opzichte van de voorligger aan te houden.	Pilot Assist kan u helpen om tussen de zijmarkeringen van de rijbaan te blijven rijden dankzij stuurhulp, een constante snelheid aan te houden en een vooraf geselecteerd tijdsverschil ten opzichte van voorliggers.

^[1] Speed Limiter

* Optie/accessoire.

^[2] Automatic Speed Limiter

^[3] Cruise Control

^[4] Afhankelijk van de markt is dit een standaardfunctie of een optie.

10.1.5. Stuurknoppen van de cruisecontrolefuncties

De op het middendispley gekozen cruisecontrolefunctie kan worden geregeld met de linker stuurwielknoppen-set. Dit geldt voor snelheidsbegrenzer (SL ^[1])*, automatische snelheidsbegrenzer (ASL ^[2]), cruisecontrol (CC ^[3]), Pilot Assist*, Intelligent Speed Assist en Adaptive Cruise Control*.

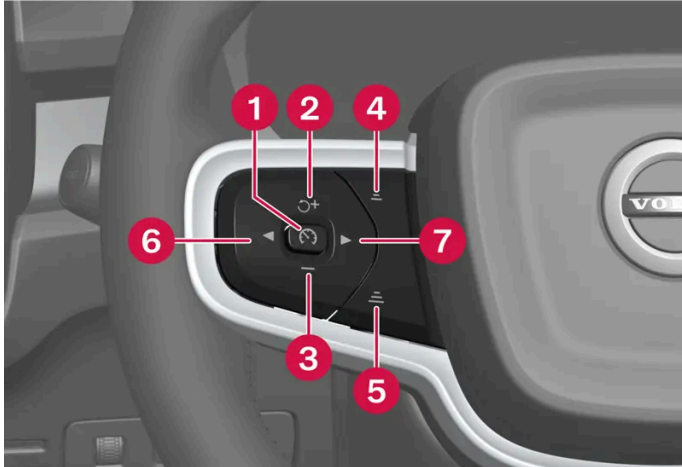

Knoppen van de cruisecontrolefuncties

- 1 : **Vanuit de stand-bystand** - Activeert de gekozen functie en slaat de actuele snelheid op. : **Vanuit de actieve stand** – Zet de functie in de stand-bystand.
- 2 : **Vanuit de stand-bystand** – Activeert de gekozen functie en hervat de opgeslagen snelheid. : **Vanuit de actieve stand** – Verhoogt de opgeslagen snelheid.
- 3 : Verlaagt de opgeslagen snelheid.
- 4 : Verkleint het tijdsverschil ten opzichte van de voorligger.
- 5 : Vergroot het tijdsverschil ten opzichte van de voorligger.
- 6 : Activeert en deactiveert Intelligent Speed Assist ^[4].
- 7 : Schakelt tussen Pilot Assist* en Adaptive Cruise Control*.

Waarschuwing

- De functie is een systeem voor aanvullende rijhulp om de bestuurder te ontlasten en de rijveiligheid te verhogen, maar het systeem werkt niet in alle verkeers-, weers- en wegomstandigheden.
- U wordt geadviseerd om alle paragrafen over het systeem in de gebruikershandleiding door te nemen en bijvoorbeeld te lezen over de beperkingen die u moet kennen voordat u het systeem gebruikt.
- De rijhulpsystemen ontslaan u niet van de plicht om alert en adequaat te reageren, zodat u de auto altijd op een veilige manier moet blijven besturen, met inachtneming van een passende snelheid en geschikte afstand tot andere weggebruikers en met respect voor de geldende verkeersregels en -bepalingen.

^[1] Speed Limiter

* Optie/accessoire.





^[2] Automatic Speed Limiter

^[3] Cruise Control

^[4] De functie is beschikbaar op bepaalde markten.

10.1.6. Cruisecontrolfuncties kiezen en activeren

Bij specifieke voorkeur voor een cruisecontrolfunctie kan die worden geselecteerd op het middendisplay voordat u ze activeert met de stuurknop. Dit geldt voor snelheidsbegrenzer, cruisecontrol (CC^[1]), Pilot Assist* en Adaptive Cruise Control*.

- 1 Tik op  op het middendisplay.
- 2 Druk op **Rijden** en activeer de gewenste functie.
- 3 Wanneer de gewenste functie is gekozen - druk op de stuurknop  om te activeren.
 - Het symbool op het bestuurdersdisplay brandt – de functie wordt gestart en de actuele snelheid wordt als maximumsnelheid opgeslagen.
- 4 Als de functie stand-by wordt gezet – druk op de stuurknop  om opnieuw te activeren.
 - De cruisecontrolmarkeringen op het bestuurdersdisplay gaan branden - de auto volgt daarna weer de laatst opgeslagen snelheid.
- 5 Gebruik stuurknop  om te schakelen tussen Pilot Assist* en Adaptive Cruise Control*.

Zo krijgt u altijd Pilot Assist bij activering van cruisecontrolfuncties bij elke nieuwe rijcyclus:

- 1 Tik op  op het middendisplay.
- 2 Tik op **Rijden**.
- 3 Activeer **Standaard Pilot Assist**.

Waarschuwing

Wanneer u de snelheid weer hervat met de stuurknop , kan er een markante snelheidstoename volgen.

Voorwaarden

Om enkele functies te kunnen starten moet aan bepaalde voorwaarden zijn voldaan.

Snelheidsbegrenzer en automatische snelheidsbegrenzer

- Activering van de snelheidsbegrenzer is pas mogelijk nadat de motor is gestart.
- De laagst mogelijke maximumsnelheid die u kunt opslaan is 30 km/h (20 mph).

De inhoud van deze handleiding geeft de status van de gebruikershandleiding weer op het moment van drukken en is mogelijk niet volledig geldig in toekomstige gevallen. Raadpleeg voor meer informatie de eerste pagina voor de volledige disclaimer.

Cruisecontrol

- Voor het starten van de cruisecontrol vanuit de stand-bystand moet de actuele snelheid 30 km/h (20 mph) of hoger zijn.

Adaptive Cruise Control

- U moet de veiligheidsgordel om hebben en het bestuurdersportier moet dichtstaan.
- Er moet binnen een redelijke afstand een voorligger (doelvoertuig) aanwezig zijn of de actuele snelheid moet minimaal 15 km/h (9 mph) zijn.

Pilot Assist

- U moet de veiligheidsgordel om hebben en het bestuurdersportier moet dichtstaan.
- De zijmarkeringen van de rijstrook zijn duidelijk zichtbaar en te detecteren door de auto.
- Er moet binnen een redelijke afstand een voorligger (doelvoertuig) aanwezig zijn of de actuele snelheid moet minimaal 15 km/h (9 mph) zijn.
- De snelheid mag niet hoger zijn dan 140 km/h (87 mph).
- De bestuurder moet zijn/haar handen aan het stuur houden.

^[1] Cruise Control

* Optie/accessoire.

10.1.7. Cruisecontrolfuncties deactiveren

De cruisecontrolfuncties kunnen worden gedeactiveerd met een stuurknop. De functie wordt dan in de stand-bystand gezet. Dit geldt voor snelheidsbegrenzer (SL^[1]), automatische snelheidsbegrenzer (ASL^[2]), cruisecontrol (CC^[3]) en Pilot Assist*.

1 Druk op de stuurknop .

- Het symbool en de aanduidingen op het bestuurdersdisplay doven - de gekozen cruisecontrolfunctie wordt stand-by gezet.

Als er op het middendispley een andere functie wordt gekozen, worden het symbool van het bestuurdersdisplay en de aanduiding voor een eerder gekozen functie verborgen en daarmee wordt de ingestelde/opgeslagen maximumsnelheid gewist.



Waarschuwing

Wanneer de cruisecontrolfuncties stand-by staan moet u actief ingrijpen en zelf de snelheid en afstand aanpassen ten opzichte van voorliggers.

[1] Speed Limiter

[2] Automatic Speed Limiter

[3] Cruise Control

* Optie/accessoire.

10.1.8. Intelligent Speed Assist (ISA)

Intelligent Speed Assist helpt de bestuurder om de maximumsnelheid niet te overschrijden door middel van verschillende waarschuwingen en de mogelijkheid om de voortstuwing van de auto te begrenzen.

Intelligent Speed Assist leren kennen

Als de auto de maximumsnelheid overschrijdt, zal Intelligent Speed Assist de bestuurder waarschuwen met een geluidswaarschuwing plus het knipperen van het pictogram met de maximumsnelheid. De geluidswaarschuwing start enkele seconden nadat het pictogram is gaan knipperen en wordt aangepast aan het rijgedrag van de bestuurder. U kunt de geluidswaarschuwing inschakelen of uitschakelen met de linker stuurknop ◀.



Adaptieve pedaalrespons

Op het middendispley kunt u de geluidswaarschuwing vervangen door een adaptieve pedaalrespons die de bestuurder helpt bij het aanhouden van de maximumsnelheid door de voortstuwing van de auto te begrenzen. Als het gaspedaal harder wordt ingetrapt, wordt de functie tijdelijk gedeactiveerd. U kunt de linker stuurknop ◀ nog steeds gebruiken voor het inschakelen of uitschakelen van de functie, ongeacht de vraag of u hebt gekozen voor pedaalrespons of geluidswaarschuwing.

- 1 Druk op 
- 2 Kies **Rijondersteuning>Intelligente snelheidsassistent**
- 3 **Adaptieve pedaalrespons** activeren

 **N.b.**

Bij gebruik van Pilot Assist of Adaptive Cruise Control kan geluidssignaal niet worden vervangen door adaptieve pedaalrespons.

 **N.b.**

Uw auto is ontworpen volgens de eisen in de verordening voor intelligente snelheidsondersteuning van de EU. Het doel van de verordening is het rijden veiliger te maken door functies die het naleven van de maximumsnelheid bevorderen.

10.2. Afstandswaarschuwing

10.2.1. Afstandswaarschuwing*

De afstandswaarschuwing^[1] kan de bestuurder erop helpen attenderen dat het tijdsverschil ten opzichte van voorliggers te gering is. De auto moet zijn uitgerust met een head-updisplay* om afstandswaarschuwingen te kunnen geven.

In auto's met head-updisplay wordt een symbool op de voorruit weergegeven als het tijdsverschil ten opzichte van de voorligger daalt tot onder een bepaalde grenswaarde.

De afstandswaarschuwing is actief bij snelheden hoger dan 30 km/h (20 mph) en reageert alleen op voorliggers die in dezelfde richting rijden. Voor voertuigen die langzaam in tegengestelde richting rijden of stilstaan wordt geen afstandsinformatie gegeven.

 **N.b.**

In de felle zon, bij lichtschitteringen, extreme contrastverschillen en het gebruik van een zonnebril of als u niet recht vooruit kijkt, zijn de op de voorruit geprojecteerde waarschuwingssignalen soms moeilijk te ontdekken.

 **N.b.**

De afstandswaarschuwing is uitgeschakeld zolang Pilot Assist* actief is.

 **Waarschuwing**

De afstandswaarschuwing reageert alleen als het tijdsverschil ten opzichte van voorliggers tot onder een bepaalde grens daalt - de snelheid van de eigen auto wordt niet beïnvloed.

Waarschuwing

- De functie is een systeem voor aanvullende rijhulp om de bestuurder te ontlasten en de rijveiligheid te verhogen, maar het systeem werkt niet in alle verkeers-, weers- en wegomstandigheden.
- U wordt geadviseerd om alle paragrafen over het systeem in de gebruikershandleiding door te nemen en bijvoorbeeld te lezen over de beperkingen die u moet kennen voordat u het systeem gebruikt.
- De rijhulpsystemen ontslaan u niet van de plicht om alert en adequaat te reageren, zodat u de auto altijd op een veilige manier moet blijven besturen, met inachtneming van een passende snelheid en geschikte afstand tot andere weggebruikers en met respect voor de geldende verkeersregels en -bepalingen.

* Optie/accessoire.

^[1] Distance Alert

10.2.2. Beperkingen van de afstandswaarschuwing

In bepaalde situaties gelden mogelijk beperkingen voor de werking van de afstandswaarschuwing^[1]. De afstandswaarschuwing is alleen beschikbaar bij auto's die informatie op de voorruit kunnen projecteren via een zogenoemd head-updisplay*.

Waarschuwing

- De grootte van een auto kan van invloed zijn op de waarneming ervan. Dit kan betekenen dat de waarschuwing pas verschijnt als het tijdsverschil kleiner is of tijdelijk niet verschijnt.
- Op zeer hoge snelheden is het mogelijk dat de waarschuwing door beperkingen in het bereik van de radarsensor bij een kleiner tijdsverschil oplicht.

N.b.

Deze functie maakt gebruik van de radar- en/of camera-eenheden van de auto en die hebben enkele algemene beperkingen.

^[1] Distance Alert

* Optie/accessoire.

10.2.3. Tijdsverschil ten opzichte van voorliggers instellen

Het is mogelijk om het tijdsverschil ten opzichte van voorliggers in te stellen dat Pilot Assist* moet aanhouden.



Bedieningselementen voor het tijdsverschil.

- 1 Tijdsverschil verkleinen
- 2 Tijdsverschil vergroten
- 3 Afstandsindicatie

Druk op de stuurknop (1) of (2) om het tijdsverschil te verkleinen of te vergroten.

➤ De afstandsindicatie (3) toont het actuele tijdsverschil.

U kunt verschillende tijdsverschillen ten opzichte van voorliggers kiezen en deze worden op het bestuurdersdisplay weergegeven met 1–5 horizontale streepjes – hoe meer streepjes, hoe groter het tijdsverschil. Eén streepje komt overeen met zo'n 1 seconde ten opzichte van de voorligger en 5 streepjes komt overeen met zo'n 3 seconden.

Om voorliggers soepel en comfortabel te kunnen blijven volgen staat Pilot Assist in bepaalde situaties aanzienlijke variaties in het tijdsverschil toe. Bij lage snelheden (en korte tijden) vergroot Pilot Assist het tijdsverschil iets.

i N.b.

Wanneer op het bestuurdersdisplay het autosymbool met een stuur verschijnt, volgt Pilot Assist een voorligger met het gekozen tijdsverschil.

Wanneer alleen het autosymbool verschijnt, is er binnen een redelijke afstand geen voorligger aanwezig.

i N.b.

- Hoe hoger de snelheid, hoe langer de volgafstand in meters voor een bepaald tijdsverschil.
- Houd alleen een tijdsverschil aan dat niet in strijd is met de geldende verkeersregels.
- Als de rijhulpsystemen bij activering niet lijken te reageren met een verhoging van de snelheid, kan dat komen doordat het actuele tijdsverschil ten opzichte van de voorligger kleiner is dan het ingestelde tijdsverschil.

Waarschuwing

- Houd alleen een tijdsverschil aan dat zich leent voor de actuele verkeerssituatie.
- Let erop dat geringe tijdsverschillen u bij plotselinge wijzigingen in de verkeerssituatie minder tijd geven om te reageren en in te grijpen.

* Optie/accessoire.

10.2.4. Waarschuwing van cruisecontrolefuncties bij een dreigende botsing

Het rijhulpsysteem Pilot Assist* kan u waarschuwen als de afstand tot een voorligger plotseling te klein wordt.



Geluidssignaal en symbool voor Collision Warning

- 1 Geluidssignaal bij gevaar voor een botsing
- 2 Waarschuwingssymbool bij gevaar voor een botsing
- 3 Afstandsmeting met camera en radarsensoren

Pilot Assist gebruikt zo'n 40% van de capaciteit van de bedrijfsrem. Als de auto harder moet worden afgeremd dan de rijhulpsystemen aankunnen en u remt zelf niet bij, dan wordt u er met het waarschuwingslampje en een waarschuwingssignaal op attent gemaakt dat u onmiddellijk moet ingrijpen.

Waarschuwing

De rijhulpsystemen waarschuwen alleen voor door de radareenheid gedetecteerde voertuigen – het kan dan ook voorkomen dat een waarschuwing vertraagd of helemaal niet wordt weergegeven. Wacht een waarschuwing nooit af, maar rem als dat nodig is.



Symbool voor Collision Warning onder aan de voorruit

Bij een auto met een head-updisplay* verschijnt een waarschuwing op de voorruit in combinatie met een knipperend symbool.

N.b.

In de felle zon, bij lichtschitteringen, extreme contrastverschillen en het gebruik van een zonnebril of als u niet recht vooruit kijkt, zijn de op de voorruit geprojecteerde waarschuwingssignalen soms moeilijk te ontdekken.

* Optie/accessoire.

10.3. Blind Spot Information

10.3.1. BLIS*

Het BLIS^[1] dient om u te helpen bij het ontdekken van naderende achterliggers schuin achter en naast u bij ritten in druk verkeer op wegen met meerdere rijbanen in dezelfde richting.



Positie van het BLIS-lampje

BLIS is een hulpmiddel om u te waarschuwen voor:

- voertuigen in de dode hoek
- snel naderende achterliggers in de linker en rechter rijbaan naast uw auto.

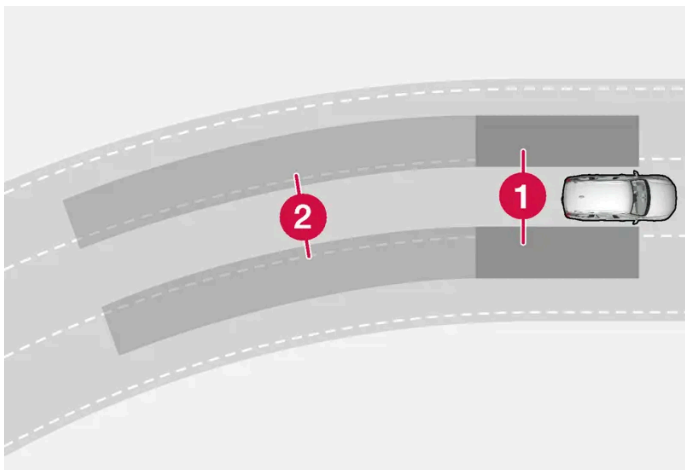

Werkingsprincipe van BLIS

- 1 Zone in dode hoek
- 2 Zone voor snel naderende achterliggers

Het systeem reageert in de volgende gevallen:

- uw auto wordt ingehaald door andere voertuigen
- een ander voertuig nadert uw eigen auto snel.

Wanneer BLIS een voertuig binnen zone 1 of een snel naderende achterligger in zone 2 ontdekt, brandt het controlelampje bij de rechter of linker zijspiegel constant. Als u in deze stand de richtingaanwijzers activeert aan de kant waarvoor de waarschuwing wordt gegeven, schakelt het controlelampje over van constant branden op knipperen met een feller licht.

BLIS is actief wanneer uzelf sneller rijdt dan 12 km/h (7 mph).

BLIS reageert op passerende voertuigen met snelheden die tot 100 km/u (62 mijl/u) hoger liggen dan die van uw eigen auto.

De inhoud van deze handleiding geeft de status van de gebruikershandleiding weer op het moment van drukken en is mogelijk niet volledig geldig in toekomstige gevallen. Raadpleeg voor meer informatie de eerste pagina voor de volledige disclaimer.

i N.b.

Het lampje gaat branden aan de kant van de auto waar het systeem het voertuig heeft ontdekt. Als de auto aan beide kanten tegelijkertijd wordt ingehaald, gaan beide lampjes branden.

! Waarschuwing

- De functie is een systeem voor aanvullende rijhulp om de bestuurder te ontlasten en de rijveiligheid te verhogen, maar het systeem werkt niet in alle verkeers-, weers- en wegomstandigheden.
- U wordt geadviseerd om alle paragrafen over het systeem in de gebruikershandleiding door te nemen en bijvoorbeeld te lezen over de beperkingen die u moet kennen voordat u het systeem gebruikt.
- De rijhulpsystemen ontslaan u niet van de plicht om alert en adequaat te reageren, zodat u de auto altijd op een veilige manier moet blijven besturen, met inachtneming van een passende snelheid en geschikte afstand tot andere weggebruikers en met respect voor de geldende verkeersregels en -bepalingen.

* Optie/accessoire.

^[1] Blind Spot Information

10.3.2. Meldingen voor BLIS*

Op het bestuurdersdisplay kunnen enkele meldingen verschijnen ten aanzien van BLIS^[1]. Hier volgen enkele voorbeelden.

Melding	Betekenis
Dodehoeksensor Service vereist	Het systeem werkt niet naar behoren. Er moet contact worden opgenomen met een werkplaats ^[2] .
Dodehoeksysteem uit Aanhanger gekoppeld	BLIS en Cross Traffic Alert* zijn gedeactiveerd, omdat er een aanhangwagen op het elektrische systeem van de auto is aangesloten.

U kunt meldingen verwijderen door kort te drukken op de -knop in het midden van de rechter stuurknopset.

Als een melding blijft bestaan, neemt u contact op met de werkplaats. Geadviseerd wordt een erkende Volvo-werkplaats.

* Optie/accessoire.

^[1] Blind Spot Information

^[2] Geadviseerd wordt een erkende Volvo-werkplaats.

10.3.3. Beperkingen van BLIS*

De inhoud van deze handleiding geeft de status van de gebruikershandleiding weer op het moment van drukken en is mogelijk niet volledig geldig in toekomstige gevallen. Raadpleeg voor meer informatie de eerste pagina voor de volledige disclaimer.

BLIS^[1] kent mogelijk beperkingen in bepaalde situaties.



Het gemarkeerde gebied schoonhouden – en dat zowel links als rechts

Voorbeelden van beperkingen:

- Vuil, ijs en sneeuw op de sensoren kunnen voor functiebeperkingen zorgen en waarschuwingen onmogelijk maken.
- De functie BLIS wordt automatisch gedeactiveerd bij aansluiting van een aanhangwagen, fietsdrager of iets dergelijks op het elektrische systeem van de auto.
- Voor een goede werking van BLIS is het zaak geen fietsdrager, bagagedrager of iets dergelijks op de trekhaak van de auto te monteren.

 **Waarschuwing**

- BLIS werkt niet in scherpe bochten.
- BLIS werkt niet als de auto achteruitrijdt.

 **N.b.**

De functie maakt gebruik van de radarsensoren van de auto die enkele algemene beperkingen hebben.

* Optie/accessoire.

^[1] Blind Spot Information

10.4. Cross Traffic Alert

10.4.1. Waarschuwing en automatisch remmen bij achteruitrijden *

In de auto zitten systemen die u kunnen helpen bij het waarnemen van obstakels bij achteruitrijden en die automatisch remmen als u niet op tijd reageert.

De functies Rear Auto Brake (RAB) en Cross Traffic Alert (CTA) * zijn alleen actief als de auto achteruit rolt of in de achteruit is gezet.

Als er obstakels worden gedetecteerd, gebeurt het volgende:

1. Een waarschuwingssignaal en de grafische voorstelling voor parkeerhulp gaan branden om aan te geven waar het obstakel zich bevindt.
2. Als u de waarschuwing niet opmerkt en een aanrijding onvermijdbaar is, kan de auto automatisch remmen en wordt via een tekstbericht uitgelegd waarom de auto werd afgeremd.

Als het gaspedaal krachtig wordt ingetrapt, rijdt de auto ook achteruit na automatisch remmen.

Waarschuwing

- De functies zijn een systeem voor aanvullende bestuurdersondersteuning om de bestuurder te ontlasten en de rijveiligheid te verhogen, maar ze werken niet in alle verkeers-, weers- en wegomstandigheden.
- U wordt geadviseerd om alle paragrafen over deze functies in de gebruikershandleiding door te nemen en bijvoorbeeld te lezen over de beperkingen die u moet kennen voordat u de functies gebruikt.
- De rijhulpsystemen ontslaan u niet van de plicht om alert en adequaat te reageren, zodat u de auto altijd op een veilige manier moet blijven besturen, met inachtneming van een passende snelheid en geschikte afstand tot andere weggebruikers en met respect voor de geldende verkeersregels en -bepalingen.

N.b.

De functies maken gebruik van de gecombineerde camera en radarsensor van de auto die enkele algemene beperkingen heeft.

Obstakel recht achter de auto

Rear Auto Brake is bedoeld als hulpmiddel voor u bij het waarnemen van stilstaande obstakels die zich bij achteruitrijden recht achter de auto kunnen bevinden.

Deze functie is bedoeld om in eerste instantie stilstaande objecten waar te nemen die hoger zijn dan de achterbumper. Het gaat bijvoorbeeld niet om auto's die in beweging zijn.

Remingrepen met Rear Auto Brake zijn actief bij snelheden lager dan 10 km/h (6 mph).

Automatisch remmen moet worden gedeactiveerd voordat de auto door de wasstraat gaat en het kan ook nodig zijn dit te deactiveren om ongewenste ingrepen, bijv. bij achteruitrijden in hoog gras, te voorkomen.

Obstakel vanaf de zijkant

Cross Traffic Alert is bedoeld om u te waarschuwen voor kruisend verkeer als u achteruitrijdt met de auto.

De inhoud van deze handleiding geeft de status van de gebruikershandleiding weer op het moment van drukken en is mogelijk niet volledig geldig in toekomstige gevallen. Raadpleeg voor meer informatie de eerste pagina voor de volledige disclaimer.

Deze functie is bedoeld om in de eerste plaats grotere en bewegende voertuigen te ontdekken - in gunstige gevallen kunnen ook kleinere voorwerpen zoals fietsen en voetgangers worden ontdekt.

Remingrepen met Cross Traffic Alert zijn actief bij snelheden lager dan 15 km/h (9 mph).

Automatisch remmen moet worden gedeactiveerd voordat de auto door de wasstraat gaat en het kan ook nodig zijn dit te deactiveren om ongewenste ingrepen, bijv. bij achteruitrijden in hoog gras, te voorkomen.

Voorbeelden van detectie en beperkingen

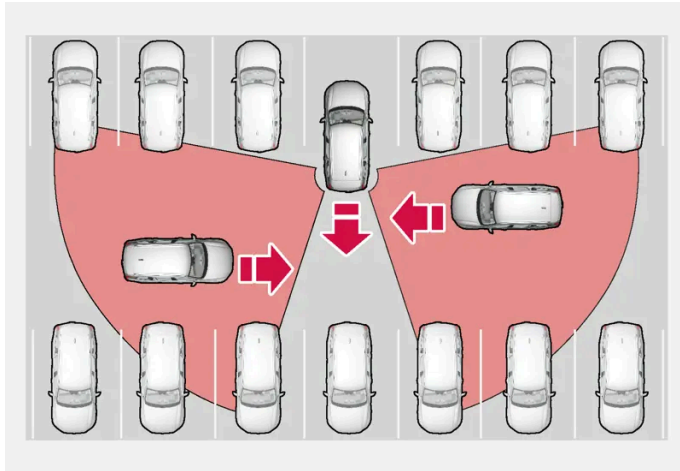

Voorbeeld van het gebied waarbinnen de functie u kan helpen om kruisend verkeer op te merken tijdens het achteruitrijden.

De sensoren van de functie kunnen geen verkeersbewegingen detecteren door andere geparkeerde voertuigen of door afscherpende objecten heen. Hier volgt een aantal voorbeelden van situaties waarbij naderende auto's daarom pas worden waargenomen als ze heel dicht bij zijn.

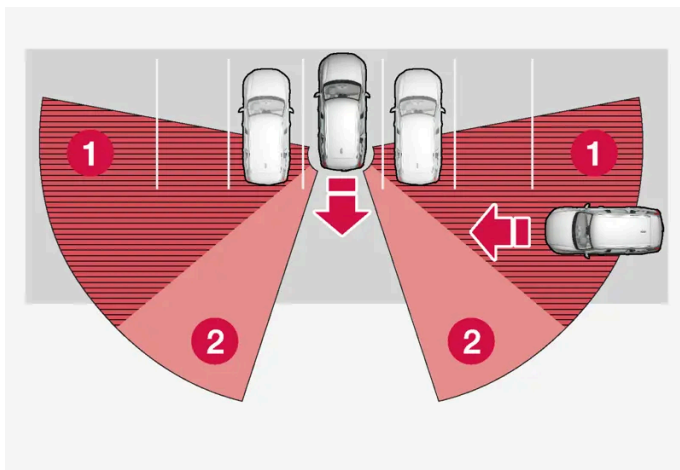

De auto staat ver naar achteren in een parkeervak.

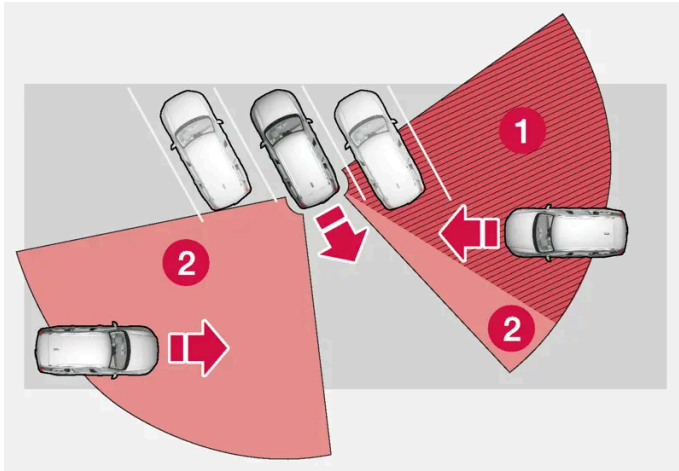

In schuine parkeervakken valt de ene kant van de auto mogelijk helemaal binnen de geblokkeerde hoek van de sensoren.

- 1 Dode hoek
- 2 Detectiegebied van de functie

Naarmate u verder achteruitrijdt, verandert echter de hoek ten opzichte van het voertuig/obstakel dat in de weg zit zodat de dode hoek snel in grootte afneemt.

Achteruitrijden met gekoppelde uitrusting op trekhaak

RAB en CTA worden automatisch gedeactiveerd als een aanhangwagen, fietsdrager of iets dergelijks op het trekhaakcontact wordt aangesloten. Als de gekoppelde uitrusting geen elektrische aansluiting heeft, moeten RAB en CTA handmatig worden gedeactiveerd via een druk op een knop op het middendispley.

* Optie/accessoire.

10.4.2. Waarschuwing en automatisch remmen bij achteruitrijden activeren en deactiveren *

U kunt kiezen voor uitschakeling van automatisch remmen met Rear Auto Brake (RAB) en Cross Traffic Alert (CTA)*. Het waarschuwingssignaal kan apart worden gedeactiveerd.

Waarschuwingssignaal



Activeer of deactiveer het waarschuwingssignaal met deze knop in het parkeercamerascherm.

- Brandende knop – de functie is geactiveerd.
- Gedoofde knop – de functie is gedeactiveerd.

Auto Brake



Activeer of deactiveer Auto Brake met deze knop in het parkeercamerascherm.

- Brandende knop – de functie is geactiveerd.
- Gedoofde knop – de functie is gedeactiveerd.

De functies worden na elke motorstart automatisch geactiveerd.

* Optie/accessoire.

10.5. Rear Collision Warning

10.5.1. Rear Collision Warning *

De Rear Collision Warning^[1] (RCW) kan u helpen om aanrijdingen van achteren door naderende achterliggers te voorkomen.

De bestuurder van een achterligger kan worden gewaarschuwd voor een dreigende botsing middels snelle knippersignalen met de richtingaanwijzers.

Als de functie bij snelheden onder 30 km/h (20 mph) berekent dat uw auto van achteren dreigt te worden aangereden, kan de gordelspanner de veiligheidsgordel van de voorstoel aanspannen. Bij een aanrijding wordt ook het Whiplash Protection System geactiveerd.

Net voor de aanrijding van achteren kan de functie ook de bedrijfsrem activeren om te voorkomen dat uw auto tijdens de aanrijding wordt gelanceerd. De bedrijfsrem wordt echter alleen geactiveerd, als uw auto stilstaat. De bedrijfsrem lost onmiddellijk als het gaspedaal wordt ingedrukt.

De functie wordt bij elke motorstart automatisch geactiveerd.

Waarschuwing

- De functie is een systeem voor aanvullende rijhulp om de bestuurder te ontlasten en de rijveiligheid te verhogen, maar het systeem werkt niet in alle verkeers-, weers- en wegomstandigheden.
- U wordt geadviseerd om alle paragrafen over het systeem in de gebruikershandleiding door te nemen en bijvoorbeeld te lezen over de beperkingen die u moet kennen voordat u het systeem gebruikt.
- De rijhulpsystemen ontslaan u niet van de plicht om alert en adequaat te reageren, zodat u de auto altijd op een veilige manier moet blijven besturen, met inachtneming van een passende snelheid en geschikte afstand tot andere weggebruikers en met respect voor de geldende verkeersregels en -bepalingen.

* Optie/accessoire.

^[1] De functie is niet op alle markten beschikbaar.

10.5.2. Beperkingen van Rear Collision Warning*

In bepaalde gevallen kan het voor Rear Collision Warning (RCW)^[1] moeilijk zijn om u te helpen bij een dreigende botsing.

Bijvoorbeeld als:

- een naderende achterligger laat wordt ontdekt
- een naderende achterligger in een laat stadium van rijbaan wisselt
- een aanhangwagen, fietsdrager of iets dergelijks wordt aangesloten op het elektrische systeem van de auto. De wordt dan automatisch gedeactiveerd.

 **N.b.**

Op sommige markten waarschuwt RCW vanwege plaatselijke verkeersvoorschriften **niet** met de richtingaanwijzers - in dergelijke gevallen is dat deel van de functie daarom gedeactiveerd.

 **N.b.**

De functie maakt gebruik van de radarsensoren van de auto die enkele algemene beperkingen hebben.

* Optie/accessoire.

^[1] Waarschuwing bij dreigende startbotsing.

10.6. Connected Safety

10.6.1. Connected Safety

Connected Safety^[1] wisselt via een cloudservice informatie uit tussen uw auto en andere voertuigen^[2]. Het systeem dient u om u te wijzen op een eventuele gevaarlijke verkeerssituatie later op de actuele weg.

Kan u waarschuwen als een ander voertuig later op de actuele weg zijn alarmlichten heeft geactiveerd of gladheid heeft gedetecteerd. Informatie over gladheid wordt ook verstrekt, als het uw eigen auto is die een glad wegdek detecteert.

De inhoud van deze handleiding geeft de status van de gebruikershandleiding weer op het moment van drukken en is mogelijk niet volledig geldig in toekomstige gevallen. Raadpleeg voor meer informatie de eerste pagina voor de volledige disclaimer.

Connected Safety kan u van dienst zijn met het volgende:

- Waarschuwing voor het gebruik van alarmlichten
- Waarschuwing voor gladheid

Connected Safety-communicatie tussen auto's werkt alleen voor de auto's die van de functie zijn voorzien. Connected Safety moet ook actief zijn geaccepteerd via **Privacy-instellingen van Volvo**.

Waarschuwing voor het gebruik van alarmlichten

Bij activering van alarmlichten van de eigen auto kan informatie hierover worden verzonden naar andere auto's die in de buurt komen van de eigen auto.



Wanneer u een voorligger met ingeschakelde alarmlichten nadert, verschijnt dit symbool op het bestuurdersdisplay.

Bij auto's met een head-updisplay verschijnen de waarschuwingssymbolen voor Connected Safety ook op dit display.

Waarschuwing voor gladheid



Als u een verslechtering constateert van de frictie tussen banden en wegdek verschijnt dit symbool op het bestuurdersdisplay. Naderende voertuigen kunnen daarover dan bericht krijgen.



Als uw auto van een andere auto informatie ontvangt over een glad wegdek, wordt dit symbool weergegeven op het bestuurdersdisplay.

Bij auto's met een head-updisplay verschijnen de waarschuwingssymbolen voor Connected Safety ook op dit display.



Waarschuwing

- De functie is een systeem voor aanvullende rijhulp om de bestuurder te ontlasten en de rijveiligheid te verhogen, maar het systeem werkt niet in alle verkeers-, weers- en wegomstandigheden.
- U wordt geadviseerd om alle paragrafen over het systeem in de gebruikershandleiding door te nemen en bijvoorbeeld te lezen over de beperkingen die u moet kennen voordat u het systeem gebruikt.
- De rijhulpsystemen ontslaan u niet van de plicht om alert en adequaat te reageren, zodat u de auto altijd op een veilige manier moet blijven besturen, met inachtneming van een passende snelheid en geschikte afstand tot andere weggebruikers en met respect voor de geldende verkeersregels en -bepalingen.

^[1] Niet op alle markten beschikbaar.

^[2] Bij gebruik van de cloudservice vindt gegevensuitwisseling (dataverkeer) plaats, waarvoor mogelijk extra kosten in rekening worden gebracht.

10.6.2. Connected Safety activeren en deactiveren

Connected Safety kan alleen informatie over de wegomstandigheden delen met andere weggebruikers als de functie is goedgekeurd in **Privacy-instellingen van Volvo**.

Integriteitsinstellingen

Geen ingelogd profiel:

- 1 Tik op  op het middendisplay.
- 2 Druk op **Privacy**
- 3 Druk vervolgens op **Privacy** en keur Connected Safety goed.

Ingelogd profiel:

- 1 Tik op  op het middendisplay.
- 2 Tik op **Profielen**.
- 3 Druk vervolgens op **Privacy** en keur Connected Safety goed.

Wanneer een internetverbinding ontbreekt, krijgt u alleen een waarschuwing voor gladheid als uw auto zelf gladheid detecteert. Voor volledige werking van Connected Safety moet uw auto een internetverbinding hebben.

10.6.3. Beperkingen van Connected Safety

Alle voertuigen in een bepaald gebied krijgen niet altijd alle informatie over voertuigen met ingeschakelde alarmlichten of voertuigen die gladheid hebben gedetecteerd.

De oorzaak kan bijv. zijn:

- Geen internetverbinding of een slechte internetverbinding.
- De manoeuvres (stuurbeweging, acceleratie of remmanoeuvre) van het voertuig op een glad weggedeelte zijn dermate klein dat lage frictie tussen de banden en het wegdek niet te detecteren is.
- De functies zijn niet ingeschakeld bij de auto die lage frictie heeft gedetecteerd of de alarmlichten heeft ingeschakeld.
- De auto die lage frictie heeft gedetecteerd of de alarmlichten heeft ingeschakeld, is niet voorzien van de functies.
- De gps- of satellietnavigatie vertoont storingen of is uitgevallen.
- De detectie van lage frictie of de activering van de alarmlichten vond plaats op een weg die niet voorkomt in de database van Volvo Cars.

De inhoud van deze handleiding geeft de status van de gebruikershandleiding weer op het moment van drukken en is mogelijk niet volledig geldig in toekomstige gevallen. Raadpleeg voor meer informatie de eerste pagina voor de volledige disclaimer.

- Connected Safety is niet op alle markten uitgebouwd en heeft niet overal dekking - een Volvo-dealer kan informatie over de actuele gebieden verstrekken.

Waarschuwing

- Het systeem kan in bepaalde omstandigheden onterecht waarschuwen voor gladheid.
- Het systeem kan niet altijd andere voertuigen met ingeschakelde alarmlichten ontdekken of alle gladde weggedeelten detecteren.

10.7. Hulp bij dreigende botsing

10.7.1. Hulp bij een dreigende botsing

Collision Avoidance^{[1] [2]} kan u helpen bij het vermijden of verzachten van een aanrijding door middel van waarschuwingen, automatisch remmen en stuurhulp.

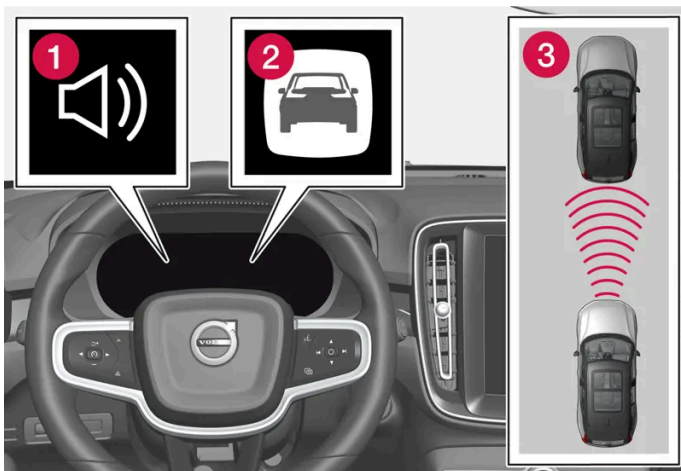

Geluidssignaal en symbool voor Collision Warning

- 1 Geluidssignaal bij gevaar voor een botsing
- 2 Waarschuwingssymbool bij gevaar voor een botsing
- 3 Afstandsmeting met camera en radarsensoren

U en eventuele passagiers zullen normaal alleen merken dat de functie actief is wanneer een botsing dreigt.

kan u helpen een botsing te voorkomen tijdens filerijden en dergelijke, waarbij plotselinge wijzigingen in het verkeer vóór u gekoppeld aan onoplettendheid tot bijna-ongelukken kunnen leiden. De functie start dan een korte, krachtige remmanoeuvre en zorgt er normaliter voor dat u net achter uw voorligger tot stilstand komt.

De functie is niet uit te schakelen en daarmee altijd geactiveerd.

Deelfuncties

De inhoud van deze handleiding geeft de status van de gebruikershandleiding weer op het moment van drukken en is mogelijk niet volledig geldig in toekomstige gevallen. Raadpleeg voor meer informatie de eerste pagina voor de volledige disclaimer.

Collision Avoidance kan indien nodig de volgende handelingen uitvoeren:

- Collision Warning
- Remhulp
- Automatische remfunctie
- Stuurhulp

Stap 1 – Collision Warning

Bij een dreigende botsing met een voetganger, fietser, groter dier of een voertuig wordt uw aandacht getrokken met een waarschuwingssymbool, geluidswaarschuwingen en rempedaaltrillingen. Bij krachtig afremmen door de bestuurder of het geven van gas worden geen rempedaaltrillingen verstrekt. De intensiteit van de rempedaaltrilling is afhankelijk van de rijsnelheid.

Stap 2 – Remhulp

Bij remhulp wordt het remmen door de bestuurder versterkt als het systeem ervan uitgaat dat de remmanoeuvre alleen niet voldoende is om een botsing te voorkomen.

Stap 3 – Automatisch remmen

Als u nog steeds niet aan een uitwijkmanoeuvre bent begonnen en er een aanrijding dreigt, wordt er automatisch geremd, ongeacht of u zelf remt of niet. De auto wordt daarbij maximaal afgeremd om de botssnelheid te beperken of zoveel als nodig is om een aanrijding te voorkomen.

Bij activering van de automatische remfunctie worden mogelijk ook de gordelspanners geactiveerd.

Het systeem is erop gebouwd om zo laat mogelijk geactiveerd te worden om onnodige ingrepen te voorkomen. Automatisch remmen gebeurt pas na of in combinatie met Collision Warning.

Wanneer remhulp een botsing met een stilstaand obstakel heeft voorkomen, blijft de auto stilstaan totdat u bepaalde actie onderneemt. Als de auto wordt afgeremd wegens een langzamer rijdende voorligger wordt uw snelheid afgestemd op die van de voorligger.

U kunt een remingreep altijd afbreken hard op het gaspedaal te trappen.

Als de functie wordt geactiveerd en remt, gaan de remlichten branden. Op het bestuurdersdisplay verschijnt een tekstmelding die aangeeft dat de functie actief is of is geweest.

Waarschuwing

Pas uw rijstijl niet aan op grond van de functie en ga er niet blindelings van uit dat de functie voor u remt.

Stuurhulp

De functie kan het risico helpen beperken dat de auto onbedoeld de eigen rijbaan verlaat of in botsing komt met een ander voertuig of een obstakel door de auto actief terug de eigen rijbaan in te sturen of een uitwijkmanoeuvre te beginnen. Stuurhulp komt niet in een bepaalde volgorde, maar kan ongeacht de overige onderdelen plaatsvinden.

Na een automatische ingreep verschijnt op het bestuurdersdisplay een melding dat een dergelijke ingreep heeft plaatsgevonden.



N.b.

Het is altijd aan u als bestuurder om de mate van stuurhulp te bepalen – de auto kan het commando nooit overnemen.

Waarschuwing

- De functie is een systeem voor aanvullende rijhulp om de bestuurder te ontlasten en de rijveiligheid te verhogen, maar het systeem werkt niet in alle verkeers-, weers- en wegomstandigheden.
- U wordt geadviseerd om alle paragrafen over het systeem in de gebruikershandleiding door te nemen en bijvoorbeeld te lezen over de beperkingen die u moet kennen voordat u het systeem gebruikt.
- De rijhulpsystemen ontslaan u niet van de plicht om alert en adequaat te reageren, zodat u de auto altijd op een veilige manier moet blijven besturen, met inachtneming van een passende snelheid en geschikte afstand tot andere weggebruikers en met respect voor de geldende verkeersregels en -bepalingen.

^[1] Collision Avoidance

^[2] De functie is niet op alle markten beschikbaar.

10.7.2. Detectie van obstakels met Collision Avoidance

Collision Avoidance^[1] kan u helpen bij het detecteren van verschillende soorten obstakels.

De functie kan voetgangers, fietsers of voertuigen waarnemen die stilstaan of in dezelfde richting bewegen als de eigen auto en zich vóór de auto bevinden. De functie kan ook voetgangers, fietsers of grote dieren waarnemen die vóór de eigen auto de weg oversteken.

Waarschuwing

Er kan te laat of helemaal niet worden gewaarschuwd of geremd. U bent er altijd zelf verantwoordelijk voor dat u de auto op de juiste wijze bestuurt en voldoende afstand houdt, afhankelijk van de rijnsnelheid.

Voertuig

De functie kan voertuigen in het donker alleen detecteren wanneer de voor- en achterlichten van deze voertuigen werken en duidelijk waarneembaar branden.

Fietser



Voorbeelden van wat de functie als een fietser beschouwt – met herkenbare lichaams- en fietscontouren.

Voor goede systeemprestaties moeten de camera- en radareenheden die verantwoordelijk zijn voor identificatie van fietsers zo uniform mogelijke informatie over de lichaams- en fietscontouren ontvangen – wat inhoudt dat kenmerkende (lichaams-)delen zoals fiets, hoofd, armen, schouders, benen, borstkas en buik moeten kunnen worden waargenomen evenals een bewegingspatroon dat voor mensen als normaal te beschouwen is.

Het systeem kan fietsers niet ontdekken, als de systeemcamera grote delen van het lichaam van de fietser of van zijn/haar fiets niet kan waarnemen.

Het systeem kan alleen volwassen fietsers ontdekken die op fietsen voor volwassenen zitten.

Waarschuwing

De functie is een systeem voor aanvullende bestuurdersondersteuning dat niet altijd alle fietsers kan detecteren en bijvoorbeeld moeite heeft met:

- slechts gedeeltelijk zichtbare fietsers.
- fietsers als het contrast met de achtergrond van de fietser slecht is.
- fietsers in kleding die de lichaamscontouren verhult.
- fietsen waarop grote voorwerpen worden vervoerd.

Voetganger

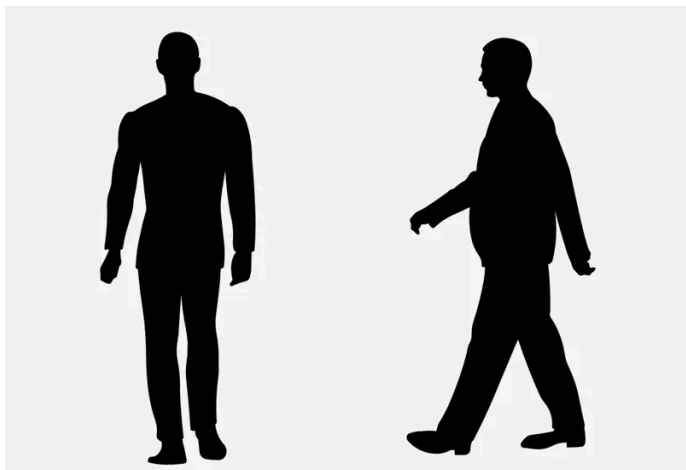

De inhoud van deze handleiding geeft de status van de gebruikershandleiding weer op het moment van drukken en is mogelijk niet volledig geldig in toekomstige gevallen. Raadpleeg voor meer informatie de eerste pagina voor de volledige disclaimer.

Voorbeelden van wat de functie als een voetganger met herkenbare lichaamscontouren beschouwt.

Voor goede systeemprestaties moeten de camera- en radareenheden die verantwoordelijk zijn voor identificatie van voetgangers zo uniform mogelijke informatie over de lichaamscontouren ontvangen – wat inhoudt dat kenmerkende lichaamsdelen zoals hoofd, armen, schouders, benen, borstkas en buik moeten kunnen worden waargenomen evenals een bewegingspatroon dat voor mensen als normaal te beschouwen is.

Om een voetganger te kunnen detecteren moet er sprake zijn van een bepaald contrast ten opzichte van de achtergrond door bijvoorbeeld kleding, achtergrond, weersomstandigheden en dergelijke. Bij weinig contrast worden voetgangers mogelijk laat of helemaal niet gedetecteerd. De waarschuwingen en remingrepen kunnen dan laat of helemaal niet plaatsvinden.

De functie kan dankzij de koplampen van de auto ook in het donker voetgangers detecteren.

Waarschuwing

De functie is een systeem voor aanvullende bestuurdersondersteuning dat niet altijd alle voetgangers kan detecteren en bijvoorbeeld moeite heeft met:

- slechts gedeeltelijk zichtbare voetgangers, voetgangers die gekleed gaan in kleding die de lichaamscontouren verhult of voetgangers met een lengte korter dan 80 cm (32 tum).
- voetgangers als het contrast met de achtergrond van de voetganger slecht is.
- voetgangers die grote voorwerpen dragen.

Grotere dieren

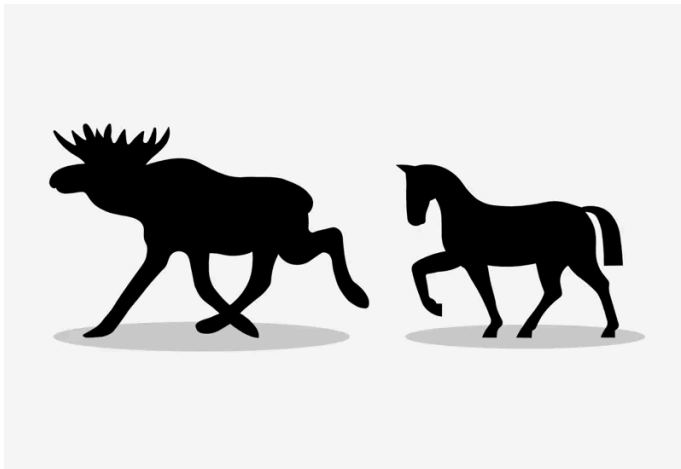

Voorbeelden van wat de functie als een stilstaand of langzaam lopend groter dier beschouwt – met herkenbare lichaamscontouren.

Voor goede prestaties van het systeem moet de systeemfunctie die verantwoordelijk is voor identificatie van grotere dieren (zoals een eland of paard) zo uniform mogelijk informatie over de lichaamscontouren ontvangen – wat inhoudt dat het dier recht vanaf de zijkant moet kunnen worden waargenomen en dat het dier een bewegingspatroon heeft dat voor het dier als normaal te beschouwen is.

Het systeem kan dieren niet ontdekken, als de systeemcamera delen van het lichaam van het dier niet kan waarnemen.

De functie kan dankzij de koplampen van de auto ook in het donker grotere dieren detecteren.

 **Waarschuwing**

De functie is een systeem voor aanvullende bestuurdersondersteuning dat niet altijd alle grotere dieren kan detecteren en bijvoorbeeld moeite heeft met:

- slechts gedeeltelijk zichtbare grotere dieren.
- grotere dieren die met hun voor- of achtereind recht voor de auto staan of bewegen.
- grotere dieren die snel rennen of bewegen;
- grotere dieren als het contrast met de achtergrond van de dieren slecht is.
- kleinere dieren zoals honden en katten.

Er kan te laat of helemaal niet worden gewaarschuwd of geremd. U bent er altijd zelf verantwoordelijk voor dat u de auto op de juiste wijze bestuurt en voldoende afstand houdt, afhankelijk van de rijsnelheid.

^[1] Collision Avoidance

10.7.3. Mogelijkheid om snelheid te beperken met Collision Avoidance

Collision Avoidance^[1] kan helpen bij het voorkomen van een aanrijding of het verlagen van de impactsnelheid.

Als het snelheidsverschil tussen de eigen auto en een obstakel groter is dan de volgende snelheden kan de automatische remfunctie een botsing niet geheel voorkomen, maar wel de gevolgen ervan beperken.

Voertuig

Voor een voorligger kan de remhulp de snelheid verlagen met maximaal 60 km/h (37 mph).

Fietsers

Voor een fietser kan de remhulp de snelheid verlagen met maximaal 50 km/h (30 mph).

Voetganger

Voor een voetganger kan de remhulp de snelheid verlagen met maximaal 45 km/h (28 mph).

Grotere dieren





Bij gevaar voor een botsing met groot wild kan remhulp de rijsnelheid verlagen tot 15 km/h (9 mph).

De remingreep voor grotere dieren is in eerste instantie bedoeld om de botskrachten bij hogere snelheden te beperken en is het effectiefst op snelheden hoger dan 70 km/h (43 mph) en minder effectief op lage snelheden.

^[1] Collision Avoidance

10.7.4. Symbolen en meldingen voor Collision Avoidance

Op het bestuurdersdisplay kunnen enkele symbolen en meldingen verschijnen ten aanzien van Collision Avoidance^[1]. Hier volgen enkele voorbeelden.

Symbool	Melding	Betekenis
	Automatische ingreep door Collision Avoidance System	Bij activering van het systeem krijgt u een melding te zien dat het systeem ingeschakeld is.
	Collision Avoidance System niet beschikbaar	Het systeem is tijdelijk buiten werking of werkt met beperkte prestatie.
	Botsingvermijding Verminderde werking Service vereist	Het systeem werkt niet naar behoren. Contact opnemen met werkplaats.
	Vooruitsensor afgedekt Zie gebruikershandleiding	Het vermogen van de camera om de rijbaan vóór de auto af te tasten is beperkt.

U kunt meldingen verwijderen door kort te drukken op de -knop in het midden van de rechter stuurknoppen-set.

Als een melding blijft bestaan, neemt u contact op met de werkplaats. Geadviseerd wordt een erkende Volvo-werkplaats.

^[1] Collision Avoidance

10.7.5. Beperkingen van Collision Avoidance

Collision Avoidance^[1] heeft bepaalde beperkingen waarvan u zich goed bewust moet zijn.

Beperkingen voor remhulp

Extra uitrusting

Omlaaghangende objecten zoals bijvoorbeeld een vlag/wimpel voor uitstekende lading of accessoires, zoals bijvoorbeeld verstralers en frontbeugels, die hoger liggen dan de motorkap van de auto vormen een beperking voor de functie, omdat zij de camera- of radareenheid kunnen blokkeren.

Gladheid

Bij gladheid is de remweg langer waardoor de functie minder goed in staat is een aanrijding te voorkomen. In dergelijke situaties zorgen het antiblokkeerremstelsel en de stabiliteitsregeling ESC^[2] voor optimale remkracht met behoud van de stabiliteit.

Lage snelheid

De functie wordt niet geactiveerd op zeer lage snelheden – lager dan 4 km/h (3 mph) – wat betekent dat het systeem niet ingrijpt in situaties waarbij u een voorligger heel langzaam nadert zoals bij het parkeren.

Actief rijgedrag

De inhoud van deze handleiding geeft de status van de gebruikershandleiding weer op het moment van drukken en is mogelijk niet volledig geldig in toekomstige gevallen. Raadpleeg voor meer informatie de eerste pagina voor de volledige disclaimer.

Uw commando's krijgen altijd voorrang. In situaties waarbij u duidelijk stuurt en gas geeft, grijpt de functie niet in, ook niet als een aanrijding onvermijdbaar is. Bij een actief en sportief rijgedrag vinden waarschuwingen en ingrepen daarom met enige vertraging plaats om onnodige waarschuwingen tegen te gaan.

Beperkingen bij stuurhulp

Het systeem kent mogelijk beperkingen in de volgende situaties, zodat bijv. niet wordt ingegrepen in de volgende gevallen:

- bij kleinere voertuigen zoals motorfietsen
- als het grootste deel van de eigen auto zich verplaatst heeft naar de naastgelegen rijbaan
- op wegen/rijstroken met onduidelijke of ontbrekende zijmarkeringen
- buiten het snelheidsbereik 60–140 km/h (37–87 mph)
- stuurhulp bij uitwijkmanoeuvres: buiten het snelheidsbereik 50–100 km/h (30–62 mph)
- als de stuurbevestiging met een beperkt vermogen werkt – zoals bij koeling op grond van oververhitting.

Voorbeelden van andere lastige omstandigheden:

- wegwerkzaamheden
- winterse wegomstandigheden
- smalle wegen
- slecht wegdek
- zeer sportief rijgedrag
- slecht weer met beperkt zicht.

In deze lastige situaties kan de functie er moeite mee hebben om u op de juiste manier te helpen.

Belangrijke waarschuwingen

Waarschuwing

Rijhulpsystemen waarschuwen alleen voor door de radareenheid gedetecteerde obstakels – het kan dan ook gebeuren dat een waarschuwing met enige vertraging of helemaal niet wordt gegeven.

- Wacht een waarschuwing of ingreep nooit af, maar rem als dat nodig is.

Waarschuwing

- De automatisch remfunctie kan een botsing geheel voorkomen of de botssnelheid verlagen, maar voor maximale remwerking moet u altijd het rempedaal bedienen – ook al wordt de auto automatisch geremd.
- De waarschuwingen en stuurhulp worden alleen geactiveerd bij een groot gevaar voor een botsing – wacht een bots waarschuwing of ingreep van de functie daarom nooit af.
- De functie activeert geen automatische remingrepen bij krachtig versnellen.

Waarschuwing

- Als de gecombineerde camera en radarsensoren op grond van de verkeerssituatie of anderszins problemen hebben voetgangers, fietsers, grotere dieren of voorliggers te ontdekken, is het mogelijk dat het systeem pas laat, onterecht of helemaal geen waarschuwing geeft en remt.
- 's Nachts zijn voorliggers alleen te detecteren, als de voor- en achterlichten ervan werken en zichtbaar branden.
- In het donker of bij slecht zicht wordt mogelijk niet gewaarschuwd voor langzaam rijdende en stilstaande voorliggers en grote dieren.
- Er wordt niet gewaarschuwd noch geremd voor voetgangers en fietsers bij een rijsnelheid hoger dan 80 km/h (50 mph).
- Het systeem kan effectieve waarschuwingen en remingrepen verzorgen als de relatieve snelheid lager is dan 50 km/h (30 mph).
- Voor stilstaande of langzaam rijdende voorliggers wordt efficiënt gewaarschuwd en geremd bij rijsnelheden tot 70 km/h (43 mph).
- De snelheidsreductie bij detectie van grotere dieren is minder dan 15 km/h (9 mph) en is mogelijk bij rijsnelheden hoger dan 70 km/h (43 mph). Op lagere snelheden zijn waarschuwingen en remingrepen bij detectie van grote dieren minder effectief.
- Plaats, plak of monteer niets aan de buiten- of binnenkant van de voorruit, vóór of rond de camera-eenheid - dat kan de op de camera gebaseerde functies verstoren.
- De aanwezigheid van voorwerpen, sneeuw, ijs of vuil in het gebied van de gecombineerde camera en radarsensoren kan aanleiding geven tot een reductie, volledige uitschakeling of onvoorziene reacties van het systeem.

N.b.

De functie maakt gebruik van de gecombineerde camera en radarsensor van de auto die enkele algemene beperkingen heeft.

Belangrijk

Laat het onderhoud aan rijhulpcomponenten over aan een werkplaats – geadviseerd wordt een erkende Volvo-werkplaats.

^[1] Collision Avoidance

^[2] Electronic Stability Control

10.7.6. Hulp bij een dreigende botsing - stuurhulp bij uitwijkmanoeuvres

De stuurhulp kan u helpen om uit te wijken voor een obstakel wanneer een botsing niet met een simpele remmanoeuvre te voorkomen is. De stuurhulp is niet uit te schakelen en daarmee altijd geactiveerd.

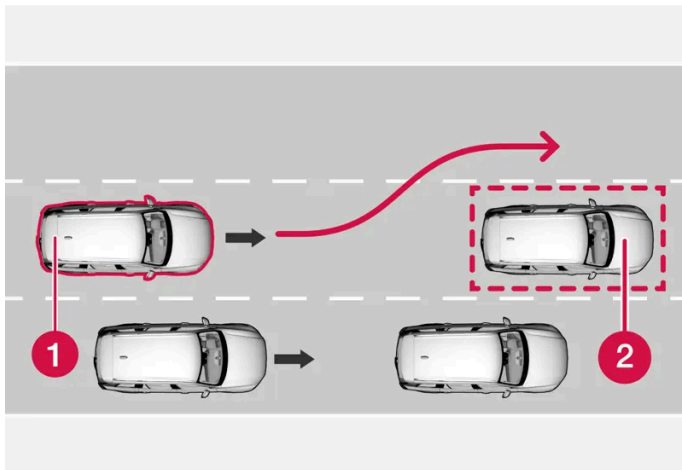

- 1 Uw auto die uitwijkt
- 2 Langzaam/stilstaand obstakel.

De functie grijpt in door uw stuurbeweging te versterken, nadat u aan een uitwijkmanoeuvre bent begonnen – en alleen als u te weinig stuurt om een botsing te voorkomen.

De versterkte sturingreep wordt voor een groter effect gecombineerd met een remingreep. Het systeem helpt u na het passeren van het obstakel ook bij het hervinden van de rechteuitkoers.

De functie kan het volgende detecteren:

- voertuigen
- fietsers
- voetgangers
- grotere dieren.

10.7.7. Collision Avoidance voor kruisend verkeer

Collision Avoidance^[1] kan u helpen als uw auto tijdens het afslaan op een kruising het pad van een tegenligger kruist.

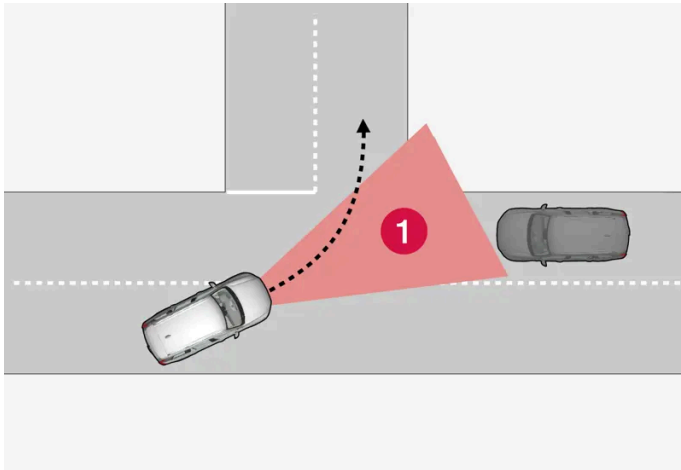

1 Gebied waarin de functie kruisende tegenliggers kan detecteren.

De functie kan een tegenligger waar u tegenop dreigt te botsen pas detecteren wanneer de tegenligger in het gebied is waar de functie het verloop kan analyseren.

Bovendien geldt het volgende:

- de snelheid van uw auto moet minimaal 4 km/h (3 mph) zijn.
- uw auto moet afslaan naar links op markten met rechtsrijdend verkeer (of naar rechts bij linksrijdend verkeer).
- de koplampen van de tegenligger moeten branden.

De functie kan bijvoorbeeld in de volgende gevallen problemen ondervinden bij het helpen van de bestuurder:

- De weg is glad en de stabiliteitsregeling^[2] grijpt in.
- Tegenliggers worden laat ontdekt.
- Het zicht op tegenliggers wordt ergens door belemmerd.
- Tegenliggers voeren geen koplampen.
- Tegenliggers rijden onvoorspelbaar en wisselen bijvoorbeeld in een laat stadium snel van rijbaan.

 **Waarschuwing**

Waarschuwingen en stuurhulp bij een dreigende aanrijding met een tegenligger komen altijd heel laat.

 **N.b.**

De functie maakt gebruik van de gecombineerde camera en radarsensor van de auto die enkele algemene beperkingen heeft.

^[1] Collision Avoidance

^[2] Electronic Stability Control (ESC)

10.7.8. Collision Avoidance voor tegenliggers

Collision Avoidance^[1] kan u helpen met stuurondersteuning om een aanrijding te voorkomen met een tegenligger. De functie kan ook de snelheid van de auto verlagen bij een tegenligger in de eigen rijstrook om de kracht van de botsing te beperken.

Tegenligger in eigen rijstrook

Als een tegenligger in uw rijstrook belandt en een botsing onvermijdelijk is, kan de functie u helpen om uw rijsnelheid te verlagen en zo de kracht van de botsing te beperken.

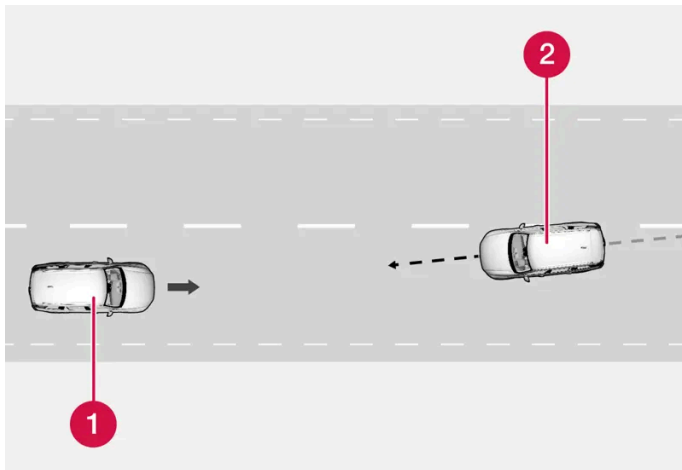

- 1 Uw auto
- 2 Tegenligger

Voor een goede werking van de functie moet zijn voldaan aan de volgende criteria:

- de snelheid van uw auto is minimaal 4 km/h (3 mph)
- het routegedeelte is recht
- uw eigen rijbaan heeft duidelijke zijmarkeringen
- u rijdt recht vooruit in uw eigen rijbaan
- de tegenligger rijdt tussen de zijmarkeringen van uw rijbaan
- de koplampen van de tegenligger branden
- de functie kan alleen frontale botsingen hanteren
- de functie kan alleen voertuigen met vier wielen detecteren.

Bij verlaten van de eigen weghelft

De functie kan u helpen als u wordt afgeleid en niet merkt dat uw auto de rijbaan dreigt te verlaten en op de verkeerde weghelft belandt.

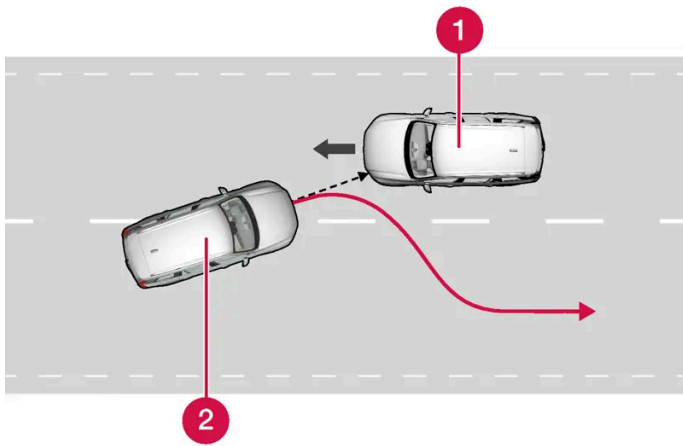

De functie kan u helpen om uit te wijken naar de eigen rijbaan.

1 Tegenligger

2 Uw auto

De functie is in werking binnen het snelheidsbereik 60–140 km/h (37–87 mph) op wegen met duidelijk zichtbare zijmarkeringen/-strepen.

Als u de rijbaan dreigt te verlaten en daarbij het pad van een tegenligger kruist, kan het systeem u helpen om de auto terug de eigen rijbaan in te sturen.

Het systeem biedt echter **geen** stuurhulp bij gebruik van de richtingaanwijzers. Als het systeem detecteert dat u er een actieve rijstijl op na houdt, grijpt het systeem iets later in.

Wanneer de functie ingrijpt, verschijnen er een symbool en een melding op het bestuurdersdisplay en klinkt er een geluidssignaal.

 **Waarschuwing**

Waarschuwingen en stuurhulp bij een dreigende aanrijding met een tegenligger komen altijd heel laat.

 **N.b.**

De functie maakt gebruik van de gecombineerde camera en radarsensor van de auto die enkele algemene beperkingen heeft.

[1] Collision Avoidance

10.7.9. Hulp bij een dreigende botsing met voertuigen in de dode hoek*

De inhoud van deze handleiding geeft de status van de gebruikershandleiding weer op het moment van drukken en is mogelijk niet volledig geldig in toekomstige gevallen. Raadpleeg voor meer informatie de eerste pagina voor de volledige disclaimer.

De hulp bij een dreigende botsing^[1] kan u helpen als u bij een naderende achterligger of een voertuig in een dode hoek niet merkt dat uw auto de rijbaan dreigt te verlaten.

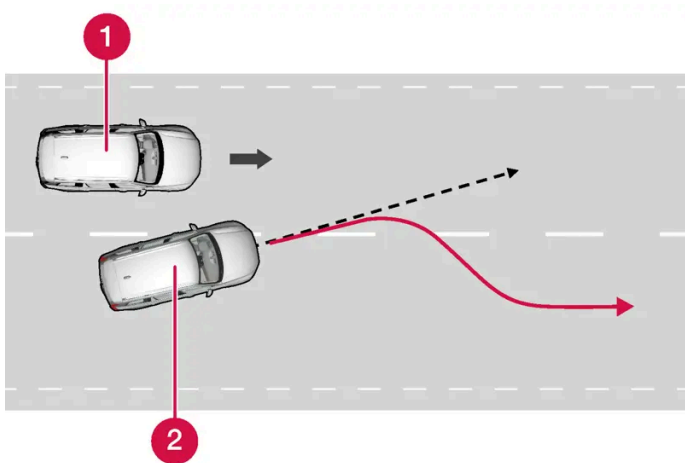

Het systeem kan u helpen om de auto terug de eigen rijbaan in te sturen.

1 Voertuig in een dode hoek

2 Uw auto

Het systeem kan ook ingrijpen als u de rijbaan bewust verlaat met geactiveerde richtingaanwijzer, maar een ander naderend voertuig niet opmerkt.

De functie is in werking binnen het snelheidsbereik 60–140 km/h (37–87 mph) op wegen met duidelijk zichtbare zijmarkeringen/-strepen.

De lampjes in de zijspiegels knipperen tijdens de sturingreep. Er klinkt ook een geluidssignaal.

Wanneer de functie ingrijpt, verschijnt er een melding op het bestuurdersdisplay.

Waarschuwing

Waarschuwingen en stuurhulp bij een dreigende aanrijding komen altijd heel laat.

N.b.

De functie maakt gebruik van de gecombineerde camera en radarsensor van de auto die enkele algemene beperkingen heeft.

* Optie/accessoire.

^[1] Collision Avoidance

10.7.10. Hulp bij dreigende bermongelukken

De inhoud van deze handleiding geeft de status van de gebruikershandleiding weer op het moment van drukken en is mogelijk niet volledig geldig in toekomstige gevallen. Raadpleeg voor meer informatie de eerste pagina voor de volledige disclaimer.

Collision Avoidance^[1] kan het gevaar helpen beperken dat u onbedoeld van de weg raakt door de auto actief terug de weg op te sturen.

Het systeem heeft twee niveaus bij een ingreep:

- Alleen stuurhulp
- Stuurhulp en remingreep

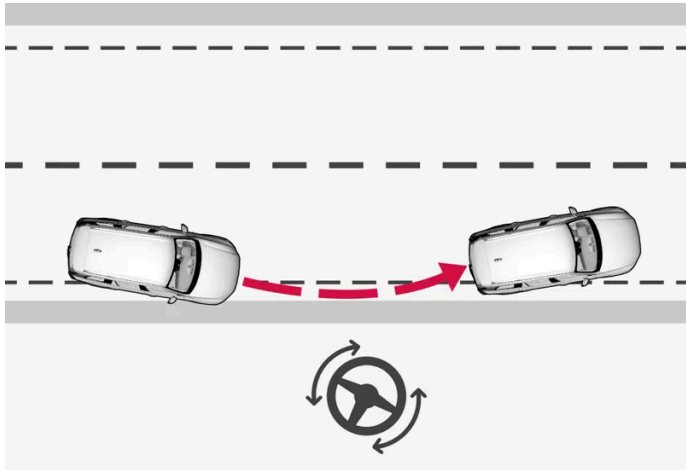

Ingreep met stuurhulp

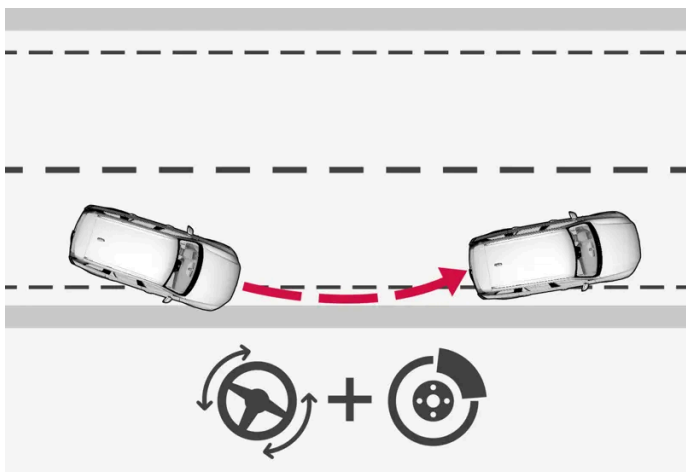

Ingreep met stuurhulp en remingreep

Remingrepen helpen in situaties waar stuurhulp alleen niet voldoende is. De remkracht wordt automatisch afgestemd op de situatie waarin een bermongeluk dreigt.

De functie is in werking binnen het snelheidsbereik 65-140 km/h (40-87 mph) op wegen met duidelijk zichtbare zijmarkeringen/-strepen.

De camera-eenheid van de auto tast de zijkanten en zijmarkeringen van de weg af. Als de auto op het punt staat om van de weg af te rijden, kan hij weer de weg op worden gestuurd en als de stuuractie niet volstaat om de auto op de weg te houden, wordt de remactie ook geactiveerd.

Wanneer u de richtingaanwijzers gebruikt, biedt het systeem echter geen assistentie in de vorm van stuurhulp of remingrepen. Als het systeem detecteert dat u er een actieve rijstijl op na houdt, grijpt het systeem iets later in.

Wanneer de functie ingrijpt, verschijnt er een melding op het bestuurdersdisplay.

 **Waarschuwing**

Waarschuwingen en stuurhulp bij een dreigende aanrijding met een tegenligger komen altijd heel laat.

 **N.b.**

De functie maakt gebruik van de gecombineerde camera en radarsensor van de auto die enkele algemene beperkingen heeft.

^[1] Collision Avoidance

10.8. Driver Alert Control

10.8.1. Driver Alert

Driver Alert dient om u erop te attenderen dat u de auto op ongecontroleerde wijze bestuurt (omdat u bijvoorbeeld afgeleid wordt of bijna in slaap valt).

De functie is bedoeld om langzame wijzigingen in het rijgedrag te bespeuren, in eerste instantie op de grotere wegen. De functie is niet bedoeld voor gebruik in het stadsverkeer.

De functie wordt geactiveerd bij een snelheid hoger dan 65 km/h (40 mph) en blijft actief zolang de snelheid boven 60 km/h (37 mph) ligt.

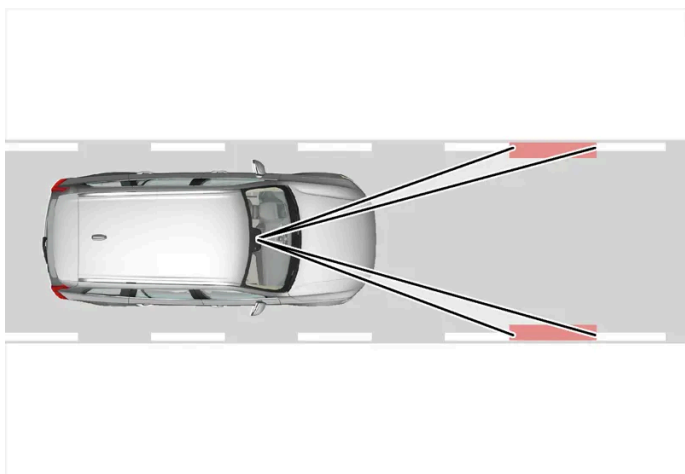

Driver Alert detecteert de positie van de auto in de rijbaan.

Een camera tast de zijmarkeringen van de rijbaan af en vergelijkt de wegrichting met uw stuurbewegingen.

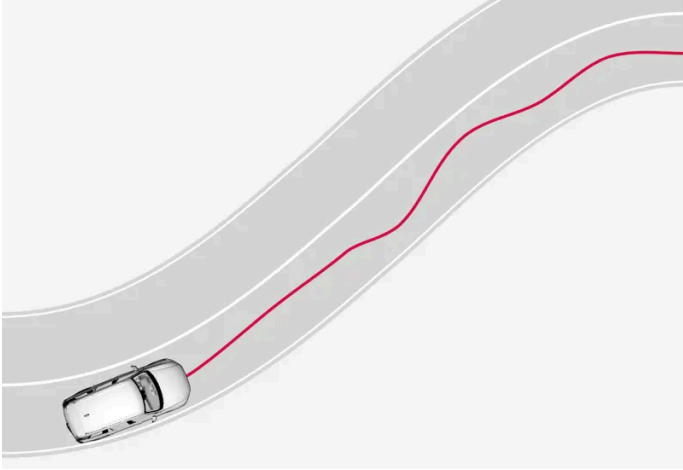

De auto wordt op ongecontroleerde wijze bestuurd.



Als het rijgedrag duidelijk ongecontroleerd wordt, wordt u gewaarschuwd met dit symbool op het bestuurdersdisplay in combinatie met een geluidssignaal en de melding **Tijd voor een pauze Driver Alert**.

Als u uw rijgedrag niet corrigeert, wordt de waarschuwing enige tijd later herhaald.

 **Waarschuwing**

Gebruik Driver Alert niet om langer te blijven rijden dan normaal, maar plan altijd regelmatig pauzes in en zorg ervoor dat u uitgerust bent.

 **Waarschuwing**

Neem een waarschuwing van Driver Alert altijd serieus, omdat u bij slaperigheid uw lichamelijke conditie vaak minder goed kunt inschatten.

Bij een waarschuwing of een gevoel van vermoeidheid:

- Breng de auto zo spoedig mogelijk tot stilstand om rust te houden.

Studies hebben aangetoond dat autorijden bij vermoeidheid even gevaarlijk is in het verkeer als rijden onder invloed van alcohol of andere stimulerende middelen.

 **Waarschuwing**

- De functie is een systeem voor aanvullende rijhulp om de bestuurder te ontlasten en de rijveiligheid te verhogen, maar het systeem werkt niet in alle verkeers-, weers- en wegomstandigheden.
- U wordt geadviseerd om alle paragrafen over het systeem in de gebruikershandleiding door te nemen en bijvoorbeeld te lezen over de beperkingen die u moet kennen voordat u het systeem gebruikt.
- De rijhulpsystemen ontslaan u niet van de plicht om alert en adequaat te reageren, zodat u de auto altijd op een veilige manier moet blijven besturen, met inachtneming van een passende snelheid en geschikte afstand tot andere weggebruikers en met respect voor de geldende verkeersregels en -bepalingen.

10.8.2. Beperkingen van Driver Alert

De Driver Alert kent mogelijk beperkingen in bepaalde situaties.

Soms kan het systeem ten onrechte waarschuwen voor ongecontroleerde stuurbewegingen. Dit kan bijvoorbeeld gebeuren bij:

- zijdelingse rukwinden
- spoorvorming in het wegdek.

Waarschuwing

Soms treden er ondanks vermoeidheid geen merkbare wijzigingen op in het rijgedrag – zoals bij gebruik van Pilot Assist* – zodat Driver Alert u niet waarschuwt.

N.b.

De functie maakt gebruik van de gecombineerde camera en radarsensor van de auto die enkele algemene beperkingen heeft.

* Optie/accessoire.

10.9. Rijbaanassistent

10.9.1. Rijbaanassistent

De rijbaanassistent (LKA^[1]) moet op snelwegen, hoofdwegen en dergelijke het risico beperken dat uw auto onbedoeld de eigen rijbaan verlaat.

De rijbaanassistent stuurt de auto terug in de rijbaan en/of waarschuwt u met stuurtrillingen.

De rijbaanassistent is actief in het snelheidsinterval 65–200 km/h (40–125 mph) op wegen met goed zichtbare zijlijnen.

Op smalle wegen is de functie mogelijk niet beschikbaar en wordt dan stand-by gezet. Als de weg weer voldoende breed is, wordt de functie weer beschikbaar.

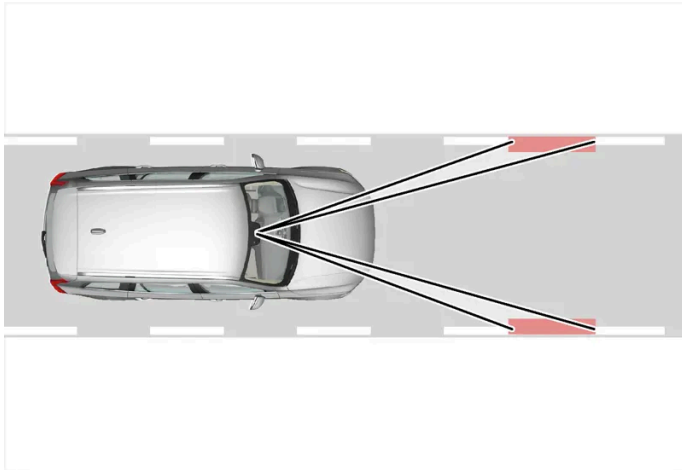

Een camera tast de zijlijnen van de weg/rijbaan af.

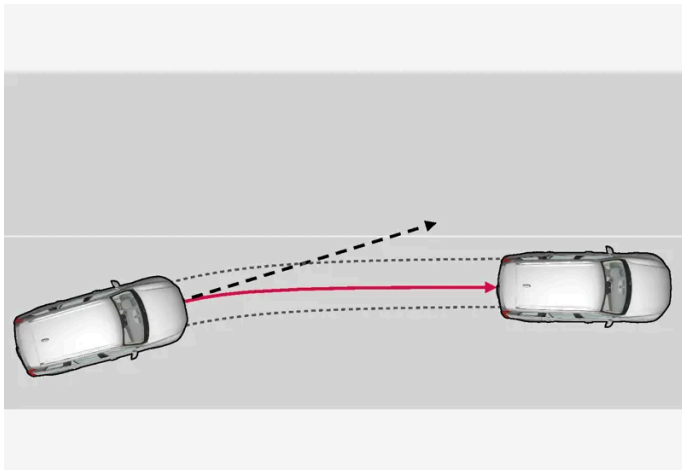

De rijbaanassistent stuurt de auto terug de rijbaan in.

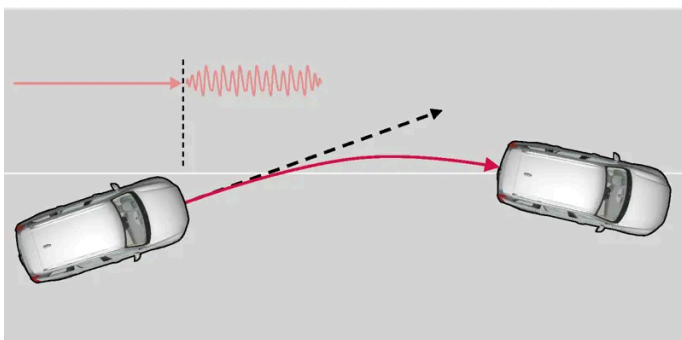

De rijbaanassistent waarschuwt met stuurtrillingen.

Rijbaanassistent reageert als volgt:

- Als de auto een zijlijn nadert, zal de functie met een geringe stuurbeweging de auto actief terug de rijbaan in sturen.
- Als de auto een zijlijn dreigt te passeren, wordt u gewaarschuwd met stuurtrillingen.

De inhoud van deze handleiding geeft de status van de gebruikershandleiding weer op het moment van drukken en is mogelijk niet volledig geldig in toekomstige gevallen. Raadpleeg voor meer informatie de eerste pagina voor de volledige disclaimer.

i N.b.

Als de richtingaanwijzers/knipperlichten aanstaan, biedt de rijbaanassistent geen stuurhulp of waarschuwing.

! Waarschuwing

- De functie is een systeem voor aanvullende rijhulp om de bestuurder te ontlasten en de rijveiligheid te verhogen, maar het systeem werkt niet in alle verkeers-, weers- en wegomstandigheden.
- U wordt geadviseerd om alle paragrafen over het systeem in de gebruikershandleiding door te nemen en bijvoorbeeld te lezen over de beperkingen die u moet kennen voordat u het systeem gebruikt.
- De rijhulpsystemen ontslaan u niet van de plicht om alert en adequaat te reageren, zodat u de auto altijd op een veilige manier moet blijven besturen, met inachtneming van een passende snelheid en geschikte afstand tot andere weggebruikers en met respect voor de geldende verkeersregels en -bepalingen.

Rijbaanassistent grijpt niet in

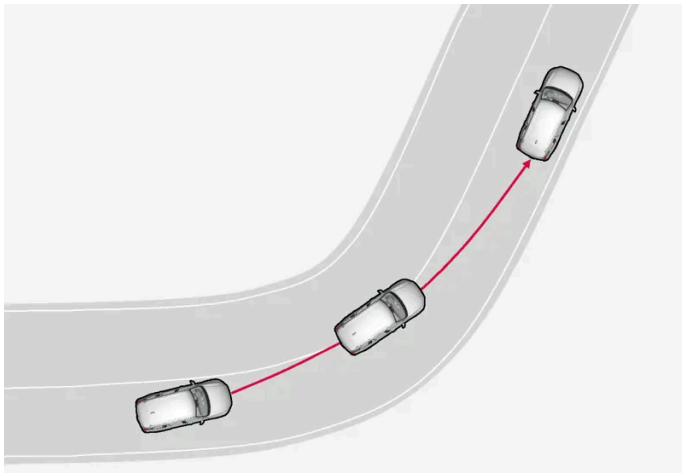

De rijbaanassistent grijpt niet in scherpe binnenbochten in.

In bepaalde gevallen staat de rijbaanassistent u toe om zijlijnen te passeren zonder in te grijpen met stuurhulp of te waarschuwen – bijvoorbeeld bij gebruik van de richtingaanwijzers of bij toestemming voor afsnijden van bochten.

Handen aan het stuur

Voor het gebruik van de stuurhulp met rijbaanassistent moet u uw handen aan het stuur houden. Het systeem controleert voortdurend of dit het geval is.

Als u uw handen niet aan het stuur houdt, klinkt een geluidssignaal en op het bestuurdersdisplay verschijnt een melding om actief te sturen:

- **Gebruik het stuur Lane Keeping Aid**

Als de bestuurder geen gehoor geeft en niet stuurt, klinkt er een waarschuwingssignaal totdat de bestuurder de auto weer gaat besturen.

[1] Lane Keeping Aid

10.9.2. Rijbaanassistent activeren en deactiveren

De eenheid voor rijbaanassistentie (LKA^[1]) wordt bij elke rijcyclus automatisch geactiveerd – de bestuurder kan kiezen voor activeren of deactiveren van de functie. Sturingrepen voor doorgetrokken strepen is echter altijd ingeschakeld.

Activeer of deactiveer de functie onder instellingen.

- 1 Tik op  op het middendisplay.
- 2 Druk op **Rijden** en activeer de gewenste functie.

^[1] Lane Keeping Aid

10.9.3. Verschil tussen Pilot Assist* en de rijbaanassistent

Pilot Assist is een comfortverhogend systeem dat de auto binnen de eigen rijstrook kan helpen houden en een bepaalde afstand tot voorliggers kan helpen aanhouden. De rijbaanassistent^[1] is een systeem dat op vergelijkbare wijze kan helpen om in bepaalde situaties het risico te beperken dat uw auto de eigen rijstrook verlaat.

Pilot Assist



Pilot Assist kan u bij het sturen helpen om de auto tussen de zijmarkeringen te houden en een vooraf ingesteld(e) snelheid en tijdsverschil ten opzichte van voorliggers aan te houden. De functie kan ook helpen om met behulp van de zijlijnen van de rijstrook een gunstige positie in de rijstrook aan te houden.

Waarvoor is Pilot Assist?

- Kan helpen om de auto binnen de rijstrook te houden middels stuurhulp.
- Kan helpen om een vooraf gekozen snelheid en snelheidsverschil ten opzichte van voorliggers aan te houden door gas te geven en te remmen.

Hoe weet ik of Pilot Assist actief is?

De symbolen op het bestuurdersdisplay van de auto geven aan of Pilot Assist actief is.

	Adaptive Cruise Control is actief. Pilot Assist is gekozen maar niet beschikbaar. Er is niet aan de voorwaarden voor de functie voldaan.
	Pilot Assist is actief.

Rijbaanassistent

De rijbaanassistent kan u bijstaan met stuurhulp en/of waarschuwingen, wanneer de auto onbedoeld de eigen rijstrook dreigt te verlaten. Het systeem is actief in het snelheidsbereik 65–180 km/h (40–112 mph) op wegen met goed zichtbare zijlijnen.

Waarvoor is de rijbaanassistent?

- De rijbaanassistent kan de auto terug de rijbaan in sturen en/of waarschuwen met stuurtrillingen.

Hoe weet ik of de rijbaanassistent actief is?

De symbolen op het bestuurdersdisplay van de auto geven de systeemstatus aan.



LKA is beschikbaar maar de lijn rechts of links kan niet worden waargenomen of er wordt niet voldaan aan de voorwaarden voor LKA.



LKA is beschikbaar en zowel de rechter als de linker lijn kan worden afgelezen.



Alleen de linker lijn kan worden afgelezen.



Alleen de rechter lijn kan worden afgelezen.



LKA stuurt de auto terug de rijbaan in en/of waarschuwt met stuurtrillingen.



LKA stuurt de auto terug de rijbaan in en/of waarschuwt met stuurtrillingen.



LKA is uitgeschakeld.



LKA is niet beschikbaar, aangezien er een probleem is ontdekt.

 **Waarschuwing**

Als bestuurder bent u er altijd verantwoordelijk voor dat u de auto op een veilige manier bestuurt. U wordt geadviseerd om de desbetreffende hoofdstukken in de gebruikershandleiding door te nemen alvorens het systeem te gebruiken.

 **Waarschuwing**

- De functie is een systeem voor aanvullende rijhulp om de bestuurder te ontlasten en de rijveiligheid te verhogen, maar het systeem werkt niet in alle verkeers-, weers- en wegomstandigheden.
- U wordt geadviseerd om alle paragrafen over het systeem in de gebruikershandleiding door te nemen en bijvoorbeeld te lezen over de beperkingen die u moet kennen voordat u het systeem gebruikt.
- De rijhulpsystemen ontslaan u niet van de plicht om alert en adequaat te reageren, zodat u de auto altijd op een veilige manier moet blijven besturen, met inachtneming van een passende snelheid en geschikte afstand tot andere weggebruikers en met respect voor de geldende verkeersregels en -bepalingen.

* Optie/accessoire.

^[1] Lane Keeping Aid(LKA)

10.9.4. Symbolen en meldingen voor rijbaanassistent

Op het bestuurdersdisplay kunnen verschillende symbolen en meldingen verschijnen voor de rijbaanassistent (LKA ^[1]). Hier volgen enkele voorbeelden.

Symbool	Melding	Betekenis
	Rijondersteuningssysteem Verminderde werking Service vereist	Het systeem werkt niet naar behoren. Er moet contact worden opgenomen met een werkplaats ^[2] .
	Vooruitsensor afgedekt Zie gebruikershandleiding	Het vermogen van de camera om de rijbaan vóór de auto af te tasten is beperkt.
 	Gebruik het stuur Lane Keeping Aid	Stuurhulp werkt niet als u uw handen niet aan het stuur houdt. Houd uw handen aan het stuur.
	Lane Keeping Aid niet beschikbaar	Er zijn op dit moment geen stuurhulpen beschikbaar. Neem contact op met een werkplaats als het pictogram na een aantal rijcycli niet is verdwenen.

U kunt meldingen verwijderen door kort te drukken op de -knop in het midden van de rechter stuurknoppenset.

Als een melding blijft bestaan, neemt u contact op met de werkplaats. Geadviseerd wordt een erkende Volvo-werkplaats.

^[1] Lane Keeping Aid

^[2] Geadviseerd wordt een erkende Volvo-werkplaats.

De inhoud van deze handleiding geeft de status van de gebruikershandleiding weer op het moment van drukken en is mogelijk niet volledig geldig in toekomstige gevallen. Raadpleeg voor meer informatie de eerste pagina voor de volledige disclaimer.

10.9.5. Displayweergave voor rijbaanassistent

De rijbaanassistent (LKA^[1]) wordt gevisualiseerd met een symbool op het bestuurdersdisplay. Het symbool is afhankelijk van de situatie.



Hier volgt een aantal voorbeelden van het uiterlijk van het symbool en in welke situaties dit verschijnt:

Beschikbaar



Beschikbaar - een van de zijlijnen van het symbool is wit.

De rijbaanassistent leest een van de zijlijnen van de rijbaan af.

Niet beschikbaar



Niet beschikbaar - de zijlijnen van het symbool zijn gedoofd.

Rijbaanassistent kan de zijlijnen van de rijbaan niet aftasten, de snelheid is te laag of de weg is te smal.

Aanduiding van stuurhulp/waarschuwing



Stuurhulp/waarschuwing - de zijlijnen van het symbool zijn gekleurd.

De rijbaanassistent geeft aan dat het systeem waarschuwt en/of de auto terug de rijbaan in probeert te sturen.

^[1] Lane Keeping Aid

10.9.6. Beperkingen van rijbaanassistent

In bepaalde veeleisende situaties kan de rijbaanassistent (LKA^[1]) u moeilijk op de juiste manier helpen – het wordt dan geadviseerd het systeem uit te schakelen.

Voorbeelden daarvan:

- wegwerkzaamheden
- winterse wegomstandigheden
- slecht wegdek
- zeer sportief rijgedrag
- slecht weer met beperkt zicht
- wegen met onduidelijke of ontbrekende zijmarkeringen
- randen of andere lijnen dan de zijmarkeringen
- als de stuurbeperking met een beperkt vermogen werkt – zoals bij koeling op grond van oververhitting.

Het systeem is niet in staat om barrières, vangrails en dergelijke naast de rijbaan te detecteren.

 **N.b.**

De functie maakt gebruik van de gecombineerde camera en radarsensor van de auto die enkele algemene beperkingen heeft.

^[1] Lane Keeping Aid

10.10. Elektronische stabiliteitsregeling

10.10.1. Elektronische stabiliteitsregeling

De elektronische stabiliteitsregeling (ESC^[1]) helpt u voorkomen dat de wielen doorslippen en verbetert de tractie van de auto.



Wanneer de regeling ingrijpt, verschijnt dit symbool op het bestuurdersdisplay.

Een ingreep van de regeling is mogelijk waarneembaar in de vorm van onderbroken geluiden en bij het geven van gas kan de auto mogelijk langzamer optrekken dan verwacht.

De regeling omvat de volgende deelfuncties:

- Stabiliteitsregeling^[2]
- Antispin- en tractieregeling

- Motorremregeling
- Aanhangwagenstabilisering

Waarschuwing

- De functie is een systeem voor aanvullende rijhulp om de bestuurder te ontlasten en de rijveiligheid te verhogen, maar het systeem werkt niet in alle verkeers-, weers- en wegomstandigheden.
- U wordt geadviseerd om alle paragrafen over het systeem in de gebruikershandleiding door te nemen en bijvoorbeeld te lezen over de beperkingen die u moet kennen voordat u het systeem gebruikt.
- De rijhulpsystemen ontslaan u niet van de plicht om alert en adequaat te reageren, zodat u de auto altijd op een veilige manier moet blijven besturen, met inachtneming van een passende snelheid en geschikte afstand tot andere weggebruikers en met respect voor de geldende verkeersregels en -bepalingen.

Stabiliteitsregeling ^[2]

Deze regeling controleert de aandrijfkracht en remkracht van elk van de afzonderlijke wielen om de auto op die manier te stabiliseren.

Antispin- en tractieregeling

De antispinfunctie is actief bij alle snelheden en voorkomt dat de wielen tijdens het optrekken doorslippen ten opzichte van de ondergrond.

De tractieregeling is actief bij lage snelheden en kan doorslippende wielen afremmen om de tractie op het wiel aan de tegenovergestelde kant te verhogen.

Motorremregeling

De motorremregeling (EDC^[3]) kan ongewenste blokkering van de wielen voorkomen, bijv. bij op de motor afremmen op een gladde ondergrond. Een van de gevolgen van ongewenste blokkering van de wielen is dat u de auto moeilijk onder controle kunt houden.

Aanhangwagenstabilisering* ^[4]

Aanhangwagenstabilisering (TSA^[5]) heeft tot taak een auto met aanhangwagen te stabiliseren, wanneer de combinatie slingerneigingen vertoont.

^[1] Electronic Stability Control

^[2] Ook wel antislipregeling genoemd.

^[3] Engine Drag Control



* Optie/accessoire.

^[4] Aanhangwagenstabilisering is inbegrepen bij installatie van een originele trekhaak van Volvo.

^[5] Trailer Stability Assist

10.10.2. Symbolen en meldingen voor elektronische stabiliteitsregeling

Op het bestuurdersdisplay kunnen enkele symbolen en meldingen verschijnen voor de elektronische stabiliteitsregeling (ESC^[1]). Hier volgen enkele voorbeelden.

Symbool	Melding	Betekenis
	Brandt zo'n 2 seconden lang continu	Systeemtest bij het starten van de motor.
	Knippert	Het systeem grijpt in.
	ESC Service vereist	Het systeem is defect. Parkeer de auto op een veilige plek. Controleer of de fout tijdelijk was óf nog aanwezig is door de motor uit te schakelen en weer te starten. Als het probleem blijft bestaan, neemt u contact op met een werkplaats - geadviseerd wordt een erkende Volvo-werkplaats. Er kan met de auto worden gereden, maar zonder ESC-functionaliteit.

U kunt meldingen verwijderen door kort te drukken op de -knop in het midden van de rechter stuurknoppenset.

Als een melding blijft bestaan, neemt u contact op met de werkplaats. Geadviseerd wordt een erkende Volvo-werkplaats.

^[1] Electronic Stability Control

10.11. Road Sign Information

10.11.1. Verkeersbordinformatie *

De functie verkeersbordinformatie kan u attenderen op snelheidsspecifieke verkeersborden en bepaalde verbodsborden^[1].

De functie is beschikbaar op bepaalde markten.

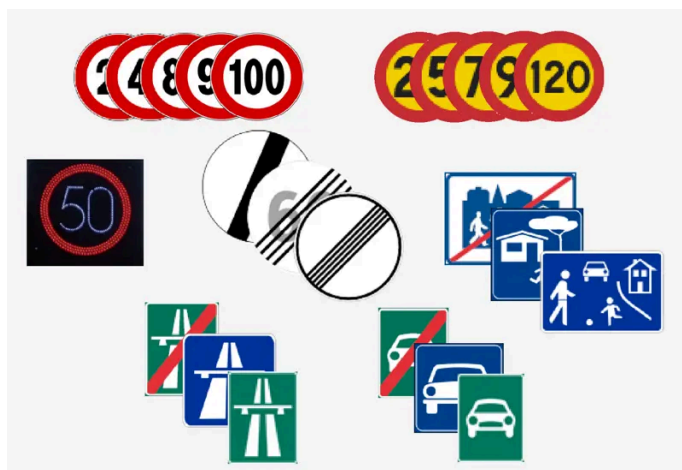

De inhoud van deze handleiding geeft de status van de gebruikershandleiding weer op het moment van drukken en is mogelijk niet volledig geldig in toekomstige gevallen. Raadpleeg voor meer informatie de eerste pagina voor de volledige disclaimer.

Voorbeelden van leesbare borden ^[2].

RSI kan informatie geven over onder meer actuele snelheid, begin of eind van auto- of snelwegen en eventuele inhaal- en inrijverboden.

Als de auto een verkeersbord met maximumsnelheid passeert, verschijnt deze snelheid op het bestuurdersdisplay en het head-updisplay*.

Wanneer de snelheidsbeperking wordt gewijzigd, bestaat de kans dat er een geluidswaarschuwing volgt. Deze functie wordt geactiveerd op het middendisplay. ^[3]

- 1 Druk op 
- 2 Kies **Rijondersteuning>Veiligheidsondersteuning**
- 3 **Geluid voor nieuwe maximum snelheid** activeren

Er zijn ook deelfuncties voor de verkeersbordinformatie die u kunnen waarschuwen voor overtreding van de maximumsnelheid of flitspalen.

 **N.b.**

Op bepaalde markten is de functie verkeersbordinformatie alleen beschikbaar in combinatie met kaartgegevens.

 **Waarschuwing**

- De functie is een systeem voor aanvullende rijhulp om de bestuurder te ontlasten en de rijveiligheid te verhogen, maar het systeem werkt niet in alle verkeers-, weers- en wegomstandigheden.
- U wordt geadviseerd om alle paragrafen over het systeem in de gebruikershandleiding door te nemen en bijvoorbeeld te lezen over de beperkingen die u moet kennen voordat u het systeem gebruikt.
- De rijhulpsystemen ontslaan u niet van de plicht om alert en adequaat te reageren, zodat u de auto altijd op een veilige manier moet blijven besturen, met inachtneming van een passende snelheid en geschikte afstand tot andere weggebruikers en met respect voor de geldende verkeersregels en -bepalingen.

* Optie/accessoire.

^[1] Er is een internetverbinding vereist om te zorgen dat de verkeersbordinformatie werkt.

^[2] De getoonde verkeersborden zijn marktspecifiek – de afbeeldingen in deze handleiding zijn slechts voorbeelden.

^[3] De functie is alleen beschikbaar voor auto's met slimme snelheidsassistentie (Intelligent Speed Assist, ISA).

10.11.2. Beperkingen van Verkeersbordinformatie *

De inhoud van deze handleiding geeft de status van de gebruikershandleiding weer op het moment van drukken en is mogelijk niet volledig geldig in toekomstige gevallen. Raadpleeg voor meer informatie de eerste pagina voor de volledige disclaimer.

De functie verkeersbordinformatie kent mogelijk beperkingen in bepaalde situaties.
De functie is beschikbaar op bepaalde markten.

Voorbeelden van factoren die de functie mogelijk beperken zijn:

- verbleekte borden
- borden in een bocht
- gedraaide of beschadigde borden
- borden die hoog boven het wegdek hangen/staan
- borden die gedeeltelijk of geheel verscholen of slecht geplaatst zijn
- borden die geheel of gedeeltelijk zijn afgedekt met ijs, sneeuw en/of vuil
- digitale wegenkaarten die niet actueel of onjuist zijn of geen snelheidsinformatie^[1] bevatten
- internetverbinding ontbreekt.
- goedkeuring voor Google Maps^[2].

 **N.b.**

Op bepaalde markten is de functie verkeersbordinformatie alleen beschikbaar in combinatie met kaartgegevens.

 **N.b.**

De functie maakt gebruik van de gecombineerde camera en radarsensor van de auto die enkele algemene beperkingen heeft.

* Optie/accessoire.

^[1] Kaartgegevens met snelheidsinformatie zijn niet voor alle gebieden beschikbaar.

^[2] Meer informatie op Maps Privacy center.

10.11.3. Waarschuwing voor snelheidsbeperkingen en flitspalen van verkeersbordinformatie *

Er zijn deelfuncties voor de verkeersbordinformatie die u kunnen waarschuwen voor overtreding van de maximumsnelheid of flitspalen^[1].

De functie is beschikbaar op bepaalde markten.

Waarschuwing voor snelheidsbeperkingen



De snelheidswaarschuwing krijgt u doordat het symbool op het bestuurdersdisplay gaat knipperen als de snelheidsbeperking wordt overschreden. Naast een visuele waarschuwing krijgt u ook een geluidswaarschuwing nadat de visuele waarschuwing is begonnen. Deze waarschuwing kan ook worden vervangen door een adaptieve pedaalrespons.

De inhoud van deze handleiding geeft de status van de gebruikershandleiding weer op het moment van drukken en is mogelijk niet volledig geldig in toekomstige gevallen. Raadpleeg voor meer informatie de eerste pagina voor de volledige disclaimer.

Waarschuwing voor flitspalen



Een auto voorzien van verkeersbordinformatie en kaartgegevens^[1] kan op het bestuurdersdisplay informatie geven over komende flitspalen, mits de navigatiekaart voor het gebied waar u bent informatie bevat over flitspalen.

* Optie/accessoire.

^[1] Informatie met betrekking tot flitspalen op de navigatiekaart is niet voor alle markten/regio's beschikbaar.

10.11.4. Displayweergave voor verkeersbordinformatie *

De functie verkeersbordinformatie toont verkeersborden op verschillende manieren, afhankelijk van het bord en de situatie. De volgende afbeeldingen zijn voorbeelden.

De functie is beschikbaar op bepaalde markten.



Voorbeeld^[1] van geregistreerde snelheidsinformatie.

Als de functie een verkeersbord heeft geregistreerd met een maximumsnelheid zal dat bord als symbool worden weergegeven op het bestuurdersdisplay.

Als de auto is uitgerust met kaartgegevens* wordt ook snelheidsspecifieke informatie opgehaald uit de kaartdatabase, wat betekent dat informatie over een maximumsnelheid op het bestuurdersdisplay kan verschijnen of veranderen zonder dat u een snelheidsbord bent gepasseerd.



Samen met het symbool voor de geldende maximumsnelheid kan ook een aanvullend bord verschijnen, bijvoorbeeld het bord voor een inhaalverbod.



Bij een inrit met verbodsborden, of met een verbod dat wordt bevestigd door bord- en kaartgegevens, wordt de bestuurder gewaarschuwd met een knipperend symbool op het bestuurdersdisplay en een geluidswaarschuwing.^[2]

Einde maximumsnelheid of einde autoweg

De inhoud van deze handleiding geeft de status van de gebruikershandleiding weer op het moment van drukken en is mogelijk niet volledig geldig in toekomstige gevallen. Raadpleeg voor meer informatie de eerste pagina voor de volledige disclaimer.

Wanneer de functie een "indirect snelheidsbord" detecteert, dat aangeeft dat de huidige snelheidslimiet eindigt – bijv. bij het einde van de autoweg – verschijnt op het bestuurdersdisplay een symbool met het corresponderende verkeersbord.

Bij een auto met kaartgegevens* worden normaal gesproken alleen directe snelheidsborden getoond – indirecte snelheidsborden verschijnen alleen als in de kaartgegevens geen informatie staat over de maximumsnelheid voor het desbetreffende routegedeelte.

Voorbeeld van indirect snelheidsbord:

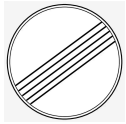

Einde maximumsnelheid.



Einde snelweg.

Het symbool op het bestuurdersdisplay gaat na korte tijd uit en gaat weer branden bij het passeren van het volgende snelheidsbord.

Gewijzigde maximumsnelheid

Als u een direct snelheidsbord passeert als een maximumsnelheid gewijzigd wordt wordt een symbool met het corresponderende verkeersbord op het bestuurdersdisplay getoond.



Voorbeeld van een direct snelheidsbord.

Het symbool op het bestuurdersdisplay gaat na korte tijd uit en gaat weer branden bij het passeren van het volgende snelheidsbord.

Bij een auto met kaartgegevens* verschijnt een snelheidsbord op het bestuurdersdisplay wanneer er in de kaartgegevens informatie over een maximumsnelheid voor het desbetreffende routegedeelte staat, zelfs al bent u geen direct snelheidsbord gepasseerd. Als er geen informatie in de kaartgegevens staat, verdwijnt het bord na een tijdje weer.

Aanvullende borden

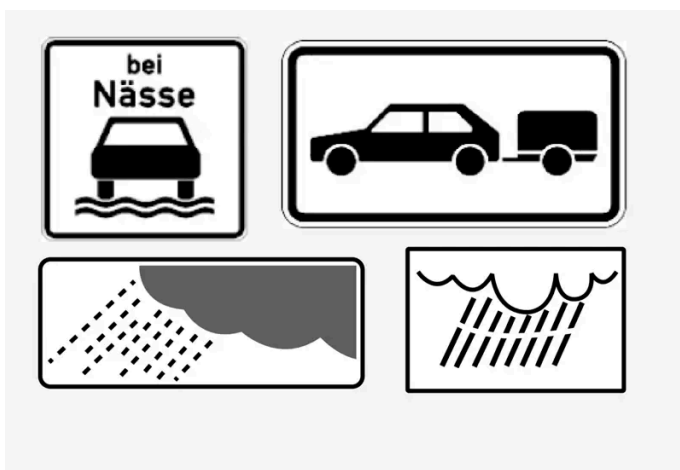

Voorbeelden van aanvullende borden.

Soms kent een en dezelfde weg verschillende maximumsnelheden – een aanvullend bord geeft dan aan onder welke omstandigheden de snelheden gelden. Het kan dan bijvoorbeeld gaan om een gevaarlijke weg bij bijvoorbeeld regen en/of mist.

Het aanvullende bord met betrekking tot regen verschijnt alleen als de ruitenwissers zijn geactiveerd.

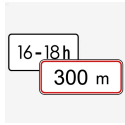

Sommige snelheden gelden bijvoorbeeld alleen een bepaald traject of op een bepaalde tijd van de dag. U wordt hierop geattendeerd met een symbool voor een aanvullend bord onder het snelheidssymbool.

Bord voor "Schoolzone" en "Woonerf"



Het bestuurdersdisplay kan borden voor Schoolzone of Woonerf tonen als de gegevens beschikbaar zijn.

* Optie/accessoire.

^[1] De getoonde verkeersborden zijn marktspecifiek – de afbeeldingen in deze handleiding zijn slechts voorbeelden.

^[2] Geldt voor bepaalde markten.

10.12. Parkeerfuncties

10.12.1. Parkeerhulp

10.12.1.1. Parkeerhulp*

De functie parkeerhulp gebruikt sensoren om u te helpen bij het parkeren in krappe ruimten door de afstand tot obstakels aan te geven met geluidssignalen in combinatie met grafische voorstellingen op het middendisplay.



Voorbeeld van beeldschermweergave met obstakelzones en sensorsegmenten.

Op het middendisplay verschijnt een schematische weergave van de onderlinge posities van de auto en eventuele obstakels.

Het gemarkeerde segment geeft aan waar het obstakel zich bevindt. Het gemarkeerde segment ligt dicht bij het autosymbool, naarmate de afstand tussen de auto en het waargenomen obstakel aan de voor-/achterzijde kleiner is.

De zijsegmenten veranderen van kleur naarmate de afstand tussen de auto en het obstakel afneemt.



Hoe korter de afstand tot het obstakel, des te korter op elkaar klinken de signalen. Wanneer u ondertussen het audiosysteem beluistert, wordt het volume daarvan tijdelijk verlaagd.

Bij obstakels voor en naast de auto worden er zolang de auto rijdt geluidssignalen gegeven, maar deze geluidssignalen verdwijnen wanneer de auto zo'n 2 seconden stilstaat. Bij obstakels achter de auto blijven de geluidssignalen ook klinken, wanneer de auto stilstaat.

Wanneer de auto een obstakel voor of achter de auto tot op minder dan 30 cm (1 voet) is genaderd, bestaat het geluidssignaal uit een ononderbroken toon en is het actieve sensorveld dat het dichtst bij het autosymbool ligt geheel gevuld.

Wanneer de auto een obstakel naast de auto tot op minder dan 25 cm (0,8 inch) is genaderd, bestaat het geluidssignaal uit een luide onderbroken toon. De kleur van het actieve sensorveld verandert van oranje in rood.

Het geluidsniveau van het parkeerhulpsysteem kan worden afgesteld bij de instellingen voor parkeerhulpsysteem. Het volume instellen:

- 1 Activeer de functie parkeerhulp door dicht naar een obstakel te rijden of druk op het Camera-pictogram  in het onderste deel van het middendisplay.
- 2 Druk op instellingen  helemaal rechtsboven in het camera-aanzicht. ^[1]
- 3 Pas het volume naar eigen wens aan.

 **N.b.**

Behalve in het gebied rond het autosymbool worden alleen geluidssignalen gegeven voor obstakels die zich op het traject van de auto bevinden.

 **Waarschuwing**

- De parkeersensoren vormen een aanvulling op uw eigen oplettendheid met betrekking tot de omgeving rond de auto. Hun vermogen om obstakels in bepaalde hoeken te ontdekken kan worden beïnvloed door de omstandigheden tijdens gebruik.
- Let daarom in het bijzonder op mensen en dieren in de buurt van de auto.
- Let erop dat de voorkant van de auto tijdens het parkeren kan uitzwenken naar het tegemoetkomende verkeer.
- Voorwerpen/obstakels kunnen dichterbij de auto zijn dan ze lijken op het beeldscherm.

 **Waarschuwing**

- De functie is een systeem voor aanvullende rijhulp om de bestuurder te ontlasten en de rijveiligheid te verhogen, maar het systeem werkt niet in alle verkeers-, weers- en wegomstandigheden.
- U wordt geadviseerd om alle paragrafen over het systeem in de gebruikershandleiding door te nemen en bijvoorbeeld te lezen over de beperkingen die u moet kennen voordat u het systeem gebruikt.
- De rijhulpsystemen ontslaan u niet van de plicht om alert en adequaat te reageren, zodat u de auto altijd op een veilige manier moet blijven besturen, met inachtneming van een passende snelheid en geschikte afstand tot andere weggebruikers en met respect voor de geldende verkeersregels en -bepalingen.

* Optie/accessoire.

^[1] Als het symbool voor instellingen niet zichtbaar is, drukt u zachtjes op het middendisplayscherm om de pictogrammen te activeren.

10.12.1.2. Parkeerhulp aan voorzijde, achterzijde en zijkanten*

De parkeerhulp reageert anders afhankelijk van de vraag met welke kant van de auto u een obstakel nadert.

Naar voren

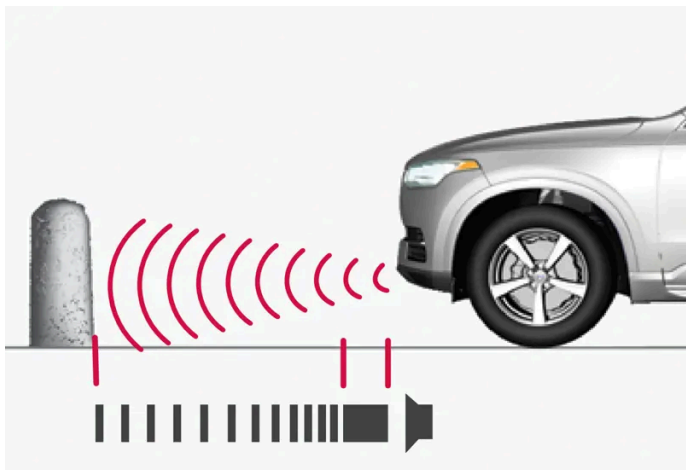

Het waarschuwingssignaal is ononderbroken bij een afstand kleiner dan zo'n 30 cm (1 voet) tot een obstakel.

De voorste sensoren van de parkeerhulp worden bij het starten van de motor automatisch geactiveerd. Ze zijn actief bij snelheden lager dan 10 km/h (6 mph).

Het meetgebied strekt tot zo'n 80 cm (2,5 voet) voor de auto.

i N.b.

De parkeerhulp wordt gedeactiveerd wanneer u de parkeerrem gebruikt of als u bij een auto met automatische versnellingsbak de keuzehendel in stand **P** zet.

! Belangrijk

Bij montage van verstralers: Let erop dat deze de sensoren niet mogen hinderen - de verstralers kunnen dan als obstakel worden gezien.

Achterzijde

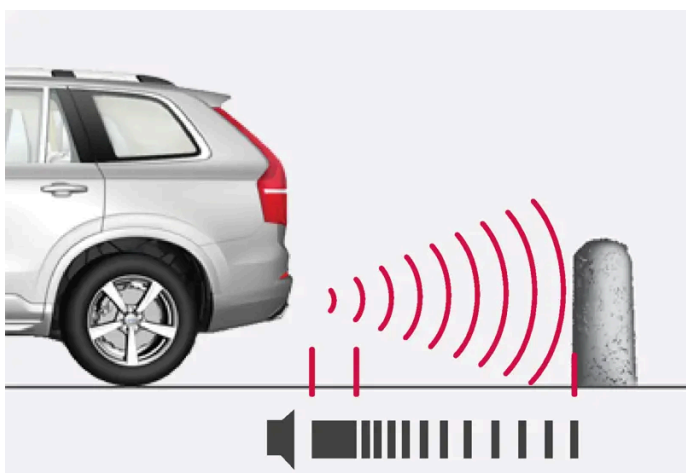

Het waarschuwingssignaal is ononderbroken bij een afstand kleiner dan zo'n 30 cm (1 voet) tot een obstakel.

Als de auto in zijn vrij achteruitrolt of wanneer u de keuzehendel in de stand voor achteruitrijden zet, worden de sensoren aan de achterzijde geactiveerd.

Het meetgebied strekt tot zo'n 1,5 meter (5 voet) achter de auto.

Bij het achteruitrijden met een aanhangwagen die is aangesloten op het elektrische systeem van de auto wordt de parkeerhulp automatisch gedeactiveerd.

i N.b.

Bij het achteruitrijden met een aanhanger achter de auto of een fietsdrager op de trekhaak – zonder een originele aanhangerkabel van Volvo – moet u de Park Assist mogelijk handmatig uitschakelen om te voorkomen dat de sensoren erop reageren.

Aan de zijkanten

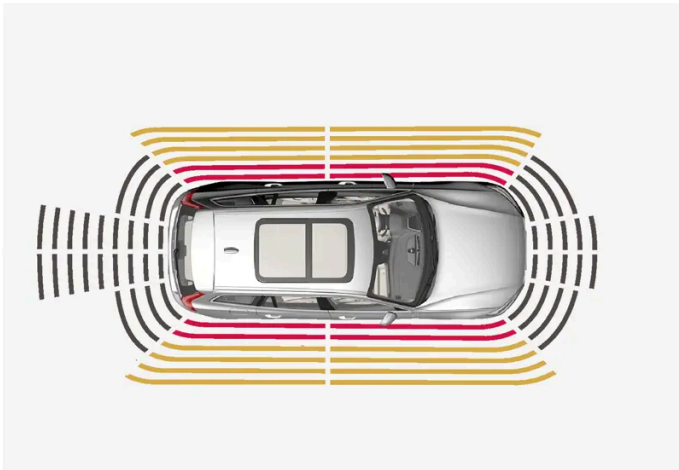

Het waarschuwingssignaal bestaat uit een luide onderbroken toon bij een afstand kleiner dan zo'n 25 cm (0,8 voet) tot een obstakel.

De zijsensoren van de parkeerhulp worden bij het starten van de motor automatisch geactiveerd. Ze zijn actief bij snelheden lager dan 10 km/h (6 mph).

Het meetgebied strekt tot zo'n 25 cm (0,8 voet) naast de zijkanten.

Het detectiegebied van de zijsensoren neemt echter merkbaar toe bij het verdraaien van de voorwielen, zodat er bij het verdraaien van het stuur obstakels tot zo'n 90 cm (3 voet) schuin achter of voor de auto te detecteren zijn.

* Optie/accessoire.

10.12.1.3. Parkeerhulp* activeren en deactiveren

De functie parkeerhulp is te activeren of te deactiveren.

De voor- en zijsensoren van de parkeerhulp worden automatisch geactiveerd bij het starten van de motor en de achtersensoren

worden geactiveerd, als de auto achteruitrolt of als de achteruitversnelling wordt geselecteerd.



Activeer of deactiveer de functie met deze knop in het parkeercamerascherm.

- Brandende knop – de functie is geactiveerd.
- Gedoofde knop – de functie is gedeactiveerd.

Bij een auto met parkeerhulpcamera* is de parkeerhulp ook te activeren of deactiveren via het desbetreffende camerascherm.

* Optie/accessoire.

10.12.1.4. Beperkingen van parkeerhulp*

De parkeerhulp is niet in staat om in alle situaties alles te registreren, zodat er soms beperkingen gelden voor de werking.

Als bestuurder dient u rekening te houden met de volgende beperkingen van de parkeerhulp:

Waarschuwing

- Het vermogen van de parkeerhulpcamera's om de omgeving duidelijk weer te geven voor alle zones rond de auto kan worden beïnvloed door de omstandigheden tijdens gebruik.
- Let daarom in het bijzonder op mensen en dieren in de buurt van de auto.
- Let erop dat de voorkant van de auto tijdens het parkeren kan uitzwenken naar het tegemoetkomende verkeer.
- Voorwerpen/obstakels kunnen dichterbij de auto zijn dan ze lijken op het beeldscherm.

Waarschuwing



Wees bij het verschijnen van dit symbool extra voorzichtig tijdens het achteruitrijden met een gemonteerde aanhangwagen, fietsdrager of iets dergelijks die is aangesloten op het elektrische systeem van de auto.

Een gedoofd symbool geeft aan dat de parkeerhulpsensoren achter **uitgeschakeld** zijn, zodat deze niet waarschuwen voor eventuele obstakels.

 **Belangrijk**

Obstakels zoals kettingen, smalle glanzende palen of lage obstakels kunnen "afgeschaduwd" worden en worden in dat geval tijdelijk niet geregistreerd door de sensoren – het onderbroken geluidssignaal kan dan plotseling wegvallen in plaats van over te gaan in het verwachte ononderbroken geluidssignaal.

De sensoren kunnen geen hoge obstakels ontdekken, zoals uitstekende laadperrons.

- Wees in dergelijke gevallen extra voorzichtig en bedien/verrijd de auto erg langzaam of breek de parkeer manoeuvre af – er bestaat groot gevaar voor materiële schade aan de auto of de omgeving, aangezien de informatie afkomstig van de sensoren in dergelijke situaties niet altijd betrouwbaar is.

 **Belangrijk**

In bepaalde omstandigheden kan het parkeerhulpsysteem ten onrechte waarschuwingssignalen afgeven onder invloed van externe geluidsbronnen met ultrasonische geluidssignalen van dezelfde frequentie als de sensoren van het systeem.

Voorbeelden van dergelijke bronnen zijn claxons, natte banden op asfalt, pneumatische remmen en uitlaatgeluid van motorfietsen et cetera.

 **N.b.**

Wanneer het elektrische systeem van de auto is geconfigureerd voor een trekhaak, wordt de uitsteeklengte van de trekhaak meegerekend bij het meten van de afstand tot obstakels achter de auto.

* Optie/accessoire.

10.12.1.5. Symbolen en meldingen voor parkeerhulp* en parkeerhulpcamera*

Op het bestuurders- en /of middendispley verschijnen mogelijk symbolen en meldingen voor de parkeerhulp en de parkeerhulpcamera. Hier volgen enkele voorbeelden.

Symbool	Melding	Betekenis
	Als het symbool gedooft is.	De parkeerhulpsensoren achter zijn uitgeschakeld , zodat er geen akoestische waarschuwingssignalen en veldmarkeringen voor obstakels/voorwerpen verschijnen.
	Reiniging vereist Parkeerhulpsensoren afgedekt	Een of meer van de sensoren van het systeem zijn geblokkeerd. Controleer dit en verhelp de storing zo spoedig mogelijk.
	Parkeerhulp niet beschikbaar Service vereist	Het systeem werkt niet naar behoren. Er moet contact worden opgenomen met een werkplaats ^[1] .

U kunt meldingen verwijderen door kort te drukken op de -knop in het midden van de rechter stuurknoppenset.

Als een melding blijft bestaan, neemt u contact op met de werkplaats. Geadviseerd wordt een erkende Volvo-werkplaats.

De inhoud van deze handleiding geeft de status van de gebruikershandleiding weer op het moment van drukken en is mogelijk niet volledig geldig in toekomstige gevallen. Raadpleeg voor meer informatie de eerste pagina voor de volledige disclaimer.

 **Waarschuwing**



Wees bij het verschijnen van dit symbool extra voorzichtig tijdens het achteruitrijden met een gemonteerde aanhangwagen, fietsdrager of iets dergelijks die is aangesloten op het elektrische systeem van de auto.

Een gedoofd symbool geeft aan dat de parkeerhulpsensoren achter **uitgeschakeld** zijn, zodat deze niet waarschuwen voor eventuele obstakels.

Defecte parkeerhulpcamera

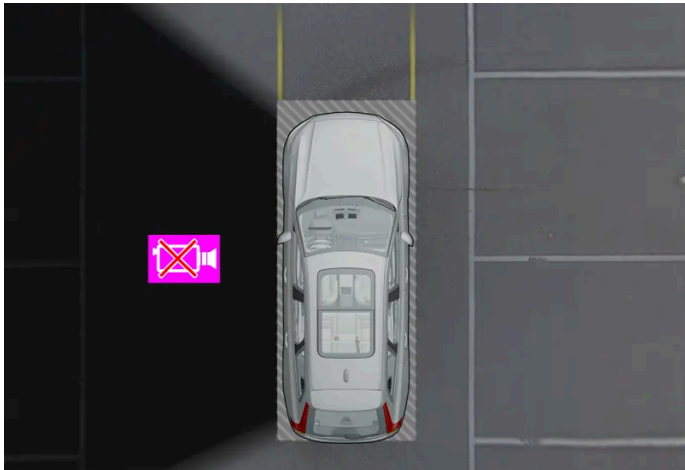

Voorbeeld om te laten zien wanneer de linker camera van de auto defect is.

Als een camerasector zwart blijft, betekent dit dat de desbetreffende camera defect is.

Ook in de volgende gevallen blijft de desbetreffende camerasector zwart, zij het **zonder** het symbool voor een defecte camera:

- geopend portier
- geopende achterklep
- ingeklapte buitenspiegel.

* Optie/accessoire.

^[1] Geadviseerd wordt een erkende Volvo-werkplaats.

10.12.2. Park Assist-camera

10.12.2.1. Parkeerhulpcamera*

De parkeercamera kan u helpen bij het parkeren in krappe ruimten door obstakels weer te geven met camerabeelden en grafische voorstellingen op het middendispley.

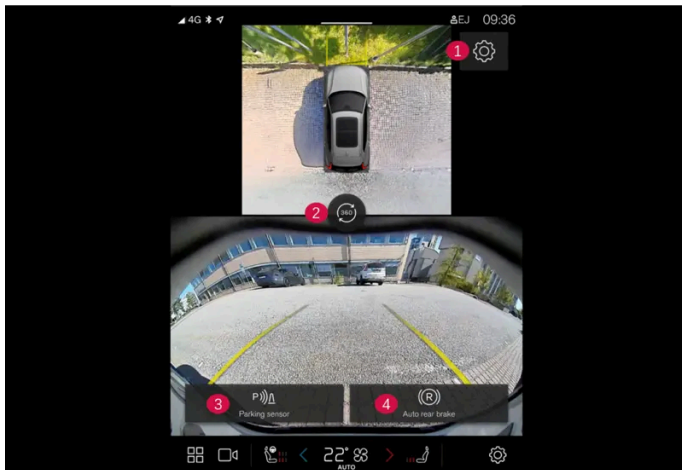

Voorbeeld van cameraweergave.

- 1 Instellingen
- 2 Activeert alle camera's voor een 360°-aanzicht
- 3 Activeert/deactiveert de parkeerhulpsensoren
- 4 Activeert/deactiveert de automatische rem bij achteruitrijden *

De parkeercamera is een hulpsysteem dat automatisch wordt geactiveerd bij inschakeling van de achteruitversnelling of handmatig via het middendispley.

Waarschuwing

- Het vermogen van de parkeerhulpcamera's om de omgeving duidelijk weer te geven voor alle zones rond de auto kan worden beïnvloed door de omstandigheden tijdens gebruik.
- Let daarom in het bijzonder op mensen en dieren in de buurt van de auto.
- Let erop dat de voorkant van de auto tijdens het parkeren kan uitzwenken naar het tegemoetkomende verkeer.
- Voorwerpen/obstakels kunnen dichterbij de auto zijn dan ze lijken op het beeldscherm.

Waarschuwing

- De functie is een systeem voor aanvullende rijhulp om de bestuurder te ontlasten en de rijveiligheid te verhogen, maar het systeem werkt niet in alle verkeers-, weers- en wegomstandigheden.
- U wordt geadviseerd om alle paragrafen over het systeem in de gebruikershandleiding door te nemen en bijvoorbeeld te lezen over de beperkingen die u moet kennen voordat u het systeem gebruikt.
- De rijhulpsystemen ontslaan u niet van de plicht om alert en adequaat te reageren, zodat u de auto altijd op een veilige manier moet blijven besturen, met inachtneming van een passende snelheid en geschikte afstand tot andere weggebruikers en met respect voor de geldende verkeersregels en -bepalingen.

* Optie/accessoire.

10.12.2.2. Parkeerhulpcamera activeren *

De parkeerhulpcamera wordt automatisch geactiveerd bij het inschakelen van de achteruitversnelling of handmatig bij het bedienen van een van de functieknoppen van het middendisplay.

Camera-aanzicht tijdens het achteruitrijden

Bij het inschakelen van de achteruitversnelling wordt op het beeldscherm de scherm-in-scherm-stand weergegeven.

Aanzicht bij handmatige activering van de camera



Activeer de parkeercamera met deze knop op het middendisplay. Op het display verschijnt vervolgens een 360°-aanzicht.

- Brandende knop – de functie is geactiveerd.
- Gedoofde knop – de functie is gedeactiveerd.

Camera automatisch deactiveren

Het vooraanzicht dooft bij 25 km/h (16 mph) om u niet af te leiden – het vooraanzicht wordt bij een snelheid van 22 km/h (14 mph) binnen 1 minuut opnieuw geactiveerd, op voorwaarde dat u niet sneller rijdt dan 50 km/h (31 mph).

De overige camera-aanzichten doven bij 15 km/h (9 mph) en worden niet opnieuw geactiveerd.

* Optie/accessoire.

10.12.2.3. Symbolen en meldingen voor parkeerhulp* en parkeerhulpcamera *

Op het bestuurders- en /of middendisplay verschijnen mogelijk symbolen en meldingen voor de parkeerhulp en de parkeerhulpcamera. Hier volgen enkele voorbeelden.

Symbool	Melding	Betekenis
	Als het symbool gedoofd is.	De parkeerhulpsensoren achter zijn uitgeschakeld , zodat er geen akoestische waarschuwingssignalen en veldmarkeringen voor obstakels/voorwerpen verschijnen.
	Reiniging vereist Parkeerhulpsensoren afgedekt	Een of meer van de sensoren van het systeem zijn geblokkeerd. Controleer dit en verhelp de storing zo spoedig mogelijk.
	Parkeerhulp niet beschikbaar Service vereist	Het systeem werkt niet naar behoren. Er moet contact worden opgenomen met een werkplaats ^[1] .

U kunt meldingen verwijderen door kort te drukken op de -knop in het midden van de rechter stuurknoppenset.

De inhoud van deze handleiding geeft de status van de gebruikershandleiding weer op het moment van drukken en is mogelijk niet volledig geldig in toekomstige gevallen. Raadpleeg voor meer informatie de eerste pagina voor de volledige disclaimer.

Als een melding blijft bestaan, neemt u contact op met de werkplaats. Geadviseerd wordt een erkende Volvo-werkplaats.

 **Waarschuwing**



Wees bij het verschijnen van dit symbool extra voorzichtig tijdens het achteruitrijden met een gemonteerde aanhangwagen, fietsdrager of iets dergelijks die is aangesloten op het elektrische systeem van de auto.

Een gedoofd symbool geeft aan dat de parkeerhulpsensoren achter **uitgeschakeld** zijn, zodat deze niet waarschuwen voor eventuele obstakels.

Defecte parkeerhulpcamera

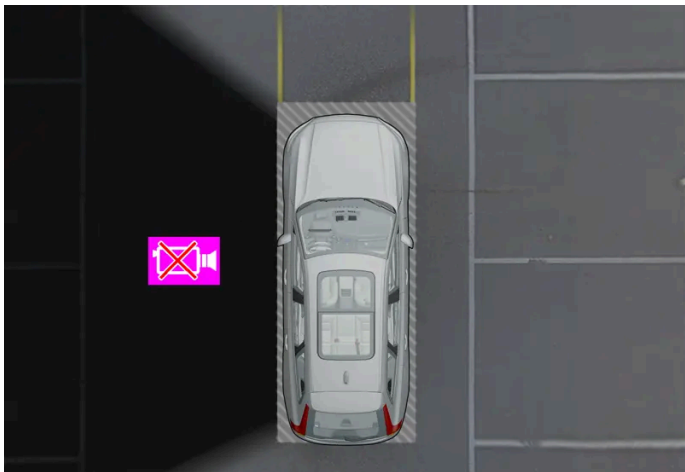

Voorbeeld om te laten zien wanneer de linker camera van de auto defect is.

Als een camerasector zwart blijft, betekent dit dat de desbetreffende camera defect is.

Ook in de volgende gevallen blijft de desbetreffende camerasector zwart, zij het **zonder** het symbool voor een defecte camera:

- geopend portier
- geopende achterklep
- ingeklapte buitenspiegel.

* Optie/accessoire.

^[1] Geadviseerd wordt een erkende Volvo-werkplaats.

10.12.2.4. Hulplijnen voor parkeerhulpcamera *

De parkeerhulpcamera's geeft met lijnen op het beeldscherm aan waar de auto zich ten opzichte van de omgeving bevindt.

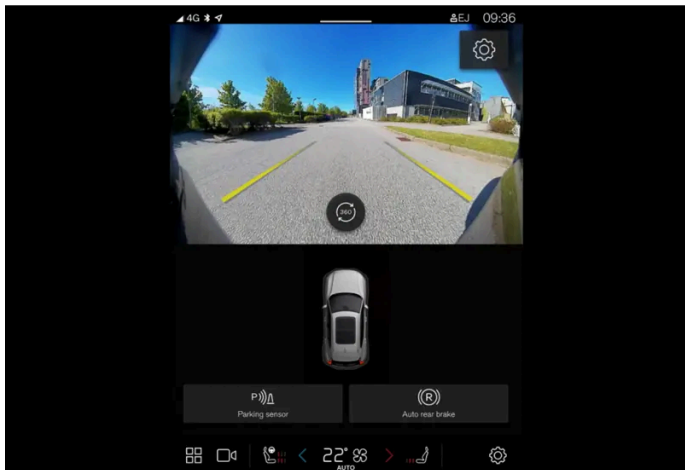

Voorbeeld van hulplijnen

De hulplijnen geven de denkbeeldige baan van de contouren van de auto aan bij de actuele stuuruitslag – dit vereenvoudigt het achteruit insteken, achteruitrijden in krappe ruimten en aankoppelen van aanhangers.

De lijnen op het scherm worden geprojecteerd als stonden ze op de grond achter de auto. De lijnen zijn bovendien afhankelijk van de stuuruitslag, zodat u ook tijdens het draaien kunt zien welke baan de auto zal nemen.

De hulplijnen zijn inclusief de uitstekende delen van de auto, zoals de trekhaak, buitenspiegels en hoeken.

i N.b.

- Bij het achteruitrijden met een aanhanger/caravan geven de hulplijnen op het beeldscherm de baan van de **auto** aan – niet die van de aanhanger/caravan.
- Er verschijnen geen hulplijnen op het beeldscherm, wanneer er een aanhanger is aangesloten op het elektrische systeem van de auto.

! Belangrijk

- Let erop dat op het beeldscherm alleen het gebied achter de auto wordt weergegeven, als u voor de achteruitkijkcamera hebt gekozen – let in dat geval goed op de zijkanten en voorkant van de auto wanneer u tijdens het achteruitrijden het stuurwiel verdraait.
- Hetzelfde geldt ook omgekeerd – let op wat er met de achterste delen van de auto gebeurt als u de frontcamera hebt gekozen.
- De hulplijnen geven het **kortste** traject aan – let er daarom extra goed op dat u met de zijkanten van de auto nergens tegen aankomt of overheen rijdt, als u bij vooruitrijden aan het stuur draait of met de voorkant van de auto nergens tegen aankomt of overheen rijdt, als u bij achteruitrijden aan het stuur draait.

Hulplijnen in 360°-aanzicht*

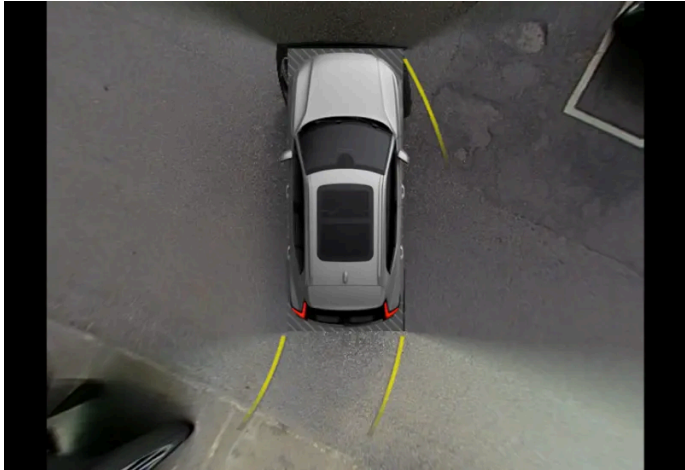

360°-aanzicht met hulplijnen

Met 360°-aanzicht en 360°-aanzicht in de scherm-in-scherm-stand worden hulplijnen weergegeven – afhankelijk van de rijrichting – achter, voor of naast de auto:

- Bij vooruitrijden: Frontlijnen
- Bij achteruitrijden: Zijlijnen en achteruitrijlijnen

Als de voor- of achtercamera is geselecteerd of in de scherm-in-scherm-stand worden de hulplijnen weergegeven zonder rekening te houden met de rijrichting van de auto.

Als een zijcamera gekozen is worden hulplijnen alleen weergegeven als er achteruit gereden wordt.

Hulplijn voor trekhaak

De hulplijn voor het vermoedelijke traject van de trekhaak kan worden getoond en helpen bij het aankoppelen van een aanhanger. De functie is te activeren onder de instellingen van de parkeercamera.

Er zijn niet tegelijkertijd hulplijnen weer te geven voor de trekhaak en de volledige auto.

* Optie/accessoire.

10.12.2.5. Positie en gezichtsveld van de parkeerhulpcamera's*

De parkeerhulpcamera's kunnen de cameraweergave voor achter, voor, links en rechts apart tonen. U kunt ook een samengesteld 360°-aanzicht krijgen dat alle kanten laat zien.

360°-aanzicht*

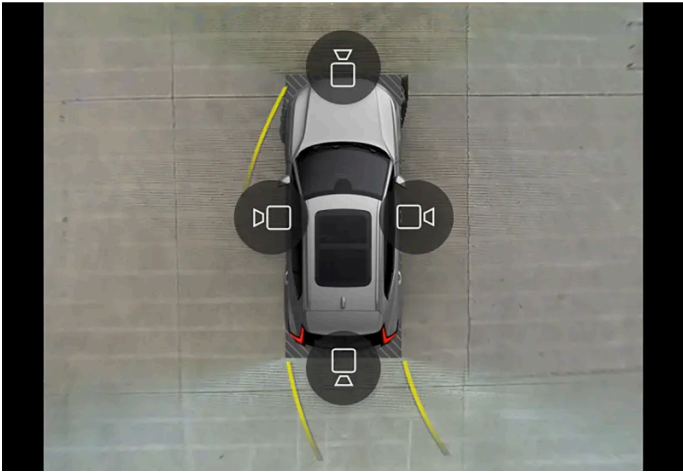

Voorbeeld van hoe alle camerasymbolen worden getoond in het 360°-aanzicht.

De functie 360°-aanzicht activeert alle parkeerhulpcamera's waarna alle vier de zijden van de auto gelijktijdig op het middendis- play verschijnen, zodat u bij manoeuvreren op lage snelheden kunt zien wat er zich rond de auto bevindt. Vanuit het 360°-aan- zicht is ieder camera-aanzicht apart te activeren. Druk op het beeldscherm voor de camerasymbolen en kies het gewenste zicht. Als het scherm niet wordt aangeraakt, verdwijnen de camerasymbolen na een tijdje.

De camera's zijn automatisch of handmatig te activeren.

Achterzijde



De achtercamera zit boven de kentekenplaat.

De camera beslaat een breed gebied achter de auto. Bij bepaalde modellen is ook een deel van de achterbumper zichtbaar plus een eventuele trekhaak.

Voorwerpen op het middendis- play lijken mogelijk over te hellen – dit is volkomen normaal.

Naar voren



De parkeerhulpcamera aan de voorzijde zit in de grille.

De frontcamera kan handig zijn bij het invoegen vanuit een oprit waarbij het zicht naar beide zijden beperkt is, bijvoorbeeld bij het uit een garage rijden. De camera is actief bij snelheden tot 25 km/h (16 mph) – bij hogere snelheden wordt de frontcamera uitgeschakeld.

Als de rijnsnelheid een waarde van 50 km/h (30 mph) niet bereikt en binnen 1 minuut na uitschakeling van de frontcamera daalt tot onder 22 km/h (14 mph), wordt de camera opnieuw geactiveerd.

Naar zijkanten



De zijcamera's zitten in beide buitenspiegels.

De zijcamera's kunnen weergeven wat er zich aan de desbetreffende zijde naast de auto bevindt.

* Optie/accessoire.

10.12.2.6. Sensorveld voor parkeerhulp*

De inhoud van deze handleiding geeft de status van de gebruikershandleiding weer op het moment van drukken en is mogelijk niet volledig geldig in toekomstige gevallen. Raadpleeg voor meer informatie de eerste pagina voor de volledige disclaimer.

Als de auto uitgerust is met parkeerhulp wordt voor iedere sensor die een obstakel waarneemt de afstand met gekleurde velden in het 360°-aanzicht van de parkeerhulpcamera weergegeven.

Sensorvelden voor en achter

De kleur van de velden voor de sensoren achteruit en vooruit verandert als de afstand tot het obstakel kleiner wordt - van geel, via oranje naar rood.

Veldkleur achter	Afstand in meter (feet)
Oranje	0,6-1,5 (2,0-4,9)
Oranje	0,3-0,6 (1,0-2,0)
Rood	0-0,3 (0-1,0)

Veldkleur voor	Afstand in meter (feet)
Oranje	0,6-0,8 (2,0-2,6)
Oranje	0,3-0,6 (1,0-2,0)
Rood	0-0,3 (0-1,0)

Bij rode sensorvelden gaat het onderbroken geluidssignaal over in een ononderbroken toon.

Waarschuwing

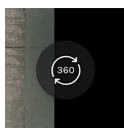

Het sensorveld op het 360°-symbool toont alleen in welke richting een obstakel zich bevindt. Er wordt geen afstand tot het obstakel weergegeven.

Sensorvelden naar de zijkanten

De waarschuwingssignalen zijn afhankelijk van het beoogde traject van de auto. Bij stuuruitslag wordt mogelijk ook gewaarschuwd voor een obstakel dat zich niet recht voor of achter maar schuin voor of achter de auto bevindt.

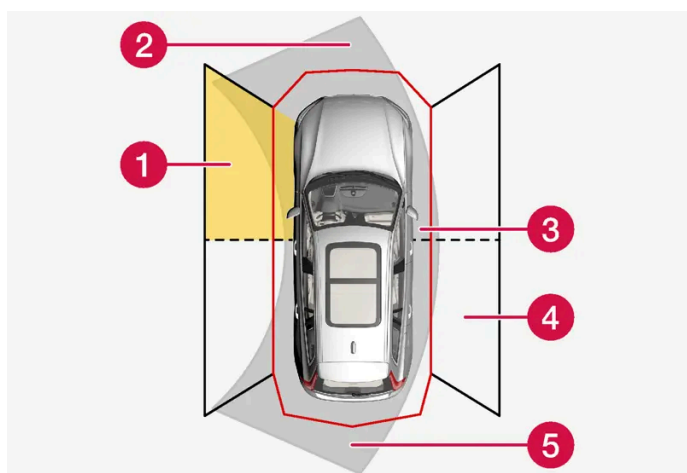

Gebieden waarbinnen de parkeersensoren obstakels kunnen ontdekken.

- 1 Voorste sensorveld links
- 2 Obstakelsegment in de rijrichting voor de auto – afhankelijk van de stuuruitslag
- 3 Segment met rode veldkleur en luid onderbroken signaal

De inhoud van deze handleiding geeft de status van de gebruikershandleiding weer op het moment van drukken en is mogelijk niet volledig geldig in toekomstige gevallen. Raadpleeg voor meer informatie de eerste pagina voor de volledige disclaimer.

4 Achterste sensorveld rechts

5 Obstatelsegment in de rijrichting achter de auto – afhankelijk van de stuuruitslag.

De kleur van de sensorvelden aan de zijkant verandert naarmate de afstand tot het obstakel kleiner wordt – van geel in rood.

Veldkleur zijkanten	Afstand in meter (feet)
Oranje	0,25–0,9 (0,8–3,0)
Rood	0–0,25 (0–0,8)

Bij rode sensorvelden gaat het onderbroken geluidssignaal over in een luid onderbroken signaal.

* Optie/accessoire.

10.13. Gecombineerde radarsensor en camera

10.13.1. Aanbevolen onderhoud van de gecombineerde camera-, sensor- en radareenheden

Camera's, parkeer- en radarsensoren werken alleen naar behoren wanneer u deze ontdoet van vuil, ijs en sneeuw en ze regelmatig reinigt met water en autoshampoo.

- Bevestig geen voorwerpen, tape of stickers op de hieronder beschreven zones.
- Maak cameralenzen regelmatig schoon met lauw water en autoshampoo. Wees voorzichtig zodat er geen krassen op de lens komen.
- Monteer geen verstralers en dergelijke in de grille, omdat dit gevolgen kan hebben voor de prestaties van de voorste radarsensor.
- Gebruik alleen het originele embleem van Volvo in de grille vóór de voorste radarsensor, zodat dit geen gevolgen heeft voor de werking van de voorste radarsensor.

Positie van de radarsensoren



Positie van de voorste radarsensor



Locatie van de radarsensoren aan de achterzijde

Positie van de sensoren

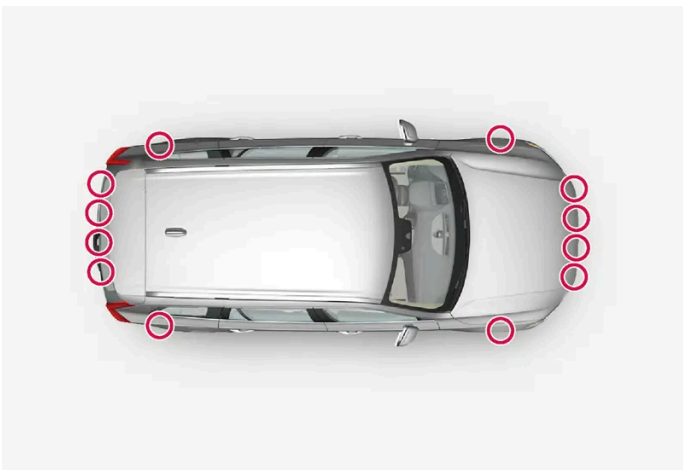

Positie van de parkeersensoren rond de auto

i N.b.

Vuil, sneeuw en ijs op de sensoren kunnen aanleiding geven tot onterechte waarschuwingssignalen, tot systeembependingen of ervoor zorgen dat het systeem niet meer werkt.

Positie van de camera



Positie van de voorste camera

! **Belangrijk**

Laat het onderhoud aan rijhulpcomponenten over aan een werkplaats – geadviseerd wordt een erkende Volvo-werkplaats.

10.13.2. Symbolen en meldingen voor de gecombineerde camera en radarsensoren

Hier ziet u voorbeelden van enkele meldingen en symbolen voor de camera en radar die kunnen worden weergegeven op het bestuurdersdisplay.

Sensor geblokkeerd



Als op het bestuurdersdisplay dit symbool en een melding verschijnen, betekent dit dat de gecombineerde camera en radarsensoren geen voorliggers, fietsers, voetgangers en grotere dieren voor de auto kunnen ontdekken en dat de functies die gebruikmaken van de gecombineerde camera en radarsensoren mogelijk storingen vertonen.

In de volgende tabel staan voorbeelden van mogelijke oorzaken van het verschijnen van de melding en passende maatregelen:

Oorzaak	Maatregel
Het oppervlak vóór de radarsensor is vuil of bedekt met sneeuw of ijs.	Maak het oppervlak vóór de radarsensor schoon door vuil, ijs en sneeuw te verwijderen.
Het voorruitoppervlak vóór de camera is vuil of bedekt met sneeuw of ijs.	Ontdoe het voorruitoppervlak vóór de camera van vuil, sneeuw en ijs.

Oorzaak	Maatregel
Dichte mist en zware regen- of sneeuwval blokkeren de radarsignalen of het zicht van de camera.	Valt niets aan te doen. Bij hevige neerslag werkt de eenheid soms niet.
De radarsignalen of het zicht van de camera worden gehinderd door opspattend water en opwarrelende sneeuw van het wegdek.	Valt niets aan te doen. Op weggedeelten met een dikke laag water of sneeuw werkt de eenheid soms niet.
Fel tegenlicht	Valt niets aan te doen. In betere lichtomstandigheden wordt de camera automatisch opnieuw geactiveerd.

10.13.3. Beperkingen van de gecombineerde camera en radarsensoren

De camera en radar kennen enkele beperkingen – wat ook beperkingen met zich meebrengt voor de functies die gebruikmaken van de eenheden. Als bestuurder dient u bijvoorbeeld rekening te houden met de volgende beperkingen.

Gemeenschappelijke beperkingen voor camera en radar

Camera en radar zijn hulpmiddelen voor intelligent rijden die niet zelfstandig zorgen voor intelligent rijden. De vereiste veiligheidshandelingen moeten worden verricht ter voorkoming van verkeersveiligheidsrisico's of ongelukken die worden veroorzaakt door een onjuist gebruik van camera en radar door de bestuurder.

Geblokkeerde eenheid

Plaats, plak of monteer niets vóór of rond de gecombineerde camera en radarsensoren. Hierdoor kunnen de op de camera en radar gebaseerde functies namelijk verstoord raken. Dit kan ertoe leiden dat deze functies beperkingen vertonen, worden uitgeschakeld of verkeerd reageren.

Door Volvo goedgekeurde autocamera's mogen buiten het blikveld van de voorste camera worden geïnstalleerd en moeten op een afstand van minimaal 20 mm van de WEM^[1]-afdekking zitten. Een autocamera mag alleen worden geïnstalleerd op auto's met een in de voorgrille geïnstalleerd radarsysteem. Let op: de autocamera moet voldoen aan de ISO 11452-normen voor elektromagnetische compatibiliteit (EMC) om een juiste werking te waarborgen en om mogelijke storingen in de elektronica van de auto te vermijden. Het niet-naleven van deze eisen kan leiden tot een onjuiste werking en schade aan de auto.

Beschadigde voorruit

Wanneer de camera in de voorruit is geplaatst, geldt ook het volgende:

- Als het oppervlak vóór de eenheid barsten, krassen of steenslagschade vertoont van ca. 0,5 × 3,0 mm (0,02 × 0,12 inch) of groter, neem dan contact op met een werkplaats^[2] om de voorruit te laten vervangen.
- Volvo adviseert u om barsten, krassen of steenslagschade in het gebied vóór de eenheid **niet** te repareren, maar de complete voorruit te vervangen.
- Neem alvorens de voorruit te laten vervangen contact op met een werkplaats^[2] om te controleren of de juiste voorruit wordt besteld en gemonteerd.
- Monteer bij vervanging van de ruitenwissers hetzelfde type of een ander type, door Volvo goedgekeurde ruitenwissers.
- Na vervanging van de voorruit moet u de camera in een werkplaats^[2] laten herkalibreren om er zeker van te zijn dat alle autofuncties die gebaseerd zijn op de camera naar behoren werken.

 **N.b.**

Als u niets doet, presteren de rijhulpsystemen die gebruik maken van de gecombineerde camera en/of radarsensoren mogelijk minder goed. Dit kan ertoe leiden dat deze functies beperkingen vertonen, worden uitgeschakeld of verkeerd reageren.

Verdere beperkingen voor radar

Rijsnelheid

De radarsensor heeft veel meer moeite om een voorligger te ontdekken als de snelheid van de voorligger veel afwijkt van die van uw eigen auto.

Beperkt blikveld

De radarsensor heeft een beperkt blikveld. In bepaalde gevallen wordt een voorligger niet ontdekt of later dan verwacht.

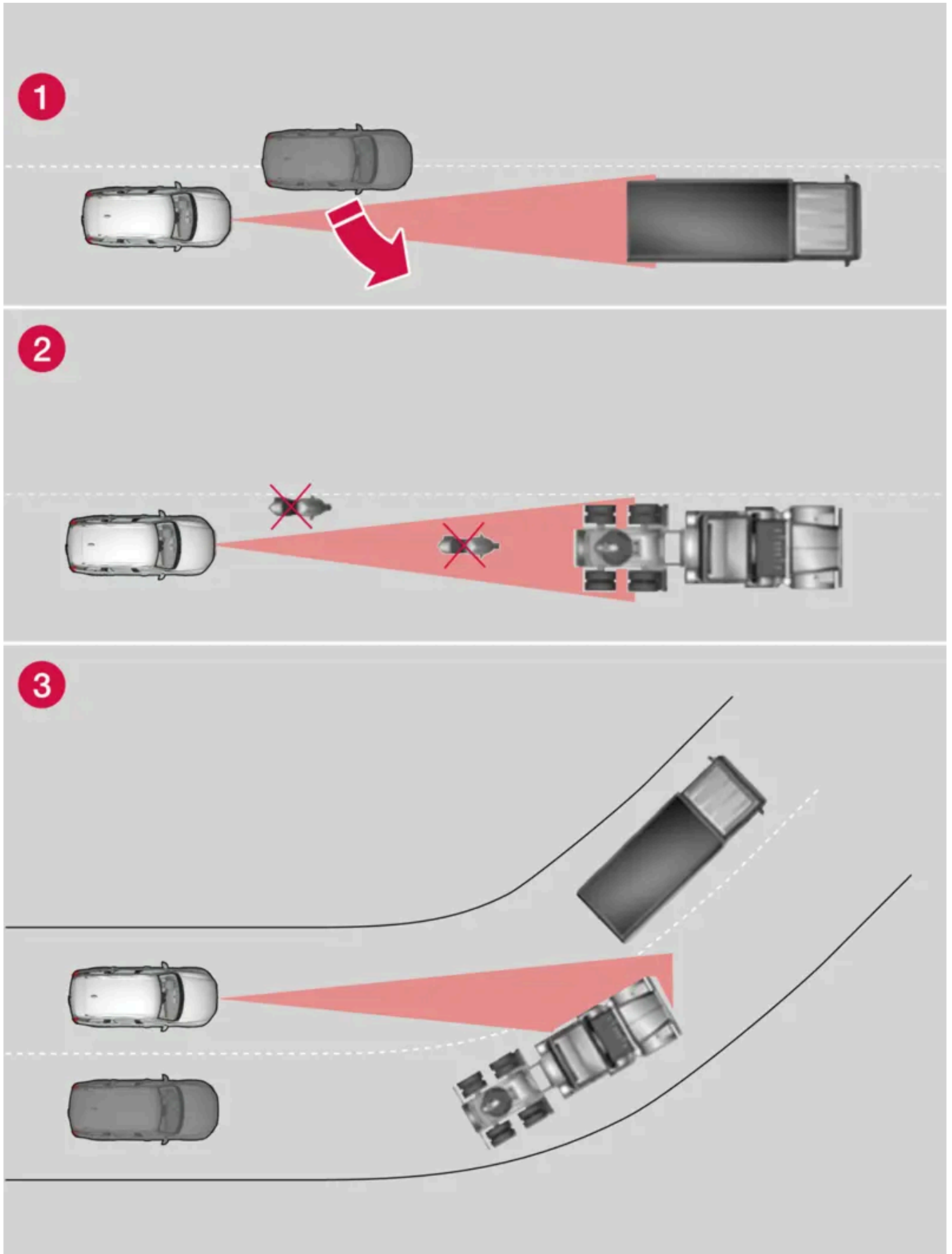

Het blikveld van de radarsensor

- 1 Soms kan de radarsensor een voorligger op korte afstand pas laat registreren, bijvoorbeeld als een inhalend voertuig invoegt tussen u en uw voorligger.
- 2 Ook kleine voertuigen, zoals motorfietsen of voertuigen die niet in het midden van de rijstrook rijden, kunnen onopgemerkt blijven.
- 3 In bochten kan de radarsensor op een ander voertuig reageren of een eerder opgemerkt voertuig uit het zicht verliezen.

Beperkte functie

Bij zware regenval of als er natte sneeuw of ijs op het embleem zit, kunnen de functies van de radarsensor worden beperkt, helemaal worden uitgeschakeld of een verkeerde respons geven.

Verdere beperkingen voor camera

Beperkt zicht

Camera's kennen ongeveer dezelfde beperkingen als het menselijk oog. Dit houdt in dat ze minder goed "zien" bij hevige regen- of sneeuwval, in dichte mist of in dikke stofwolken of stuifneeuw. In dergelijke omstandigheden kunnen functies die gebruikmaken van de camera grote beperkingen ondervinden of tijdelijk gedeactiveerd worden.

Fel tegenlicht, reflecties op het wegdek, besneeuwde of beijzelde wegen, verontreinigde en onduidelijke rijstrookmarkeringen kunnen aanleiding geven tot grote beperkingen voor de systemen die van de camera gebruikmaken om bijvoorbeeld het wegdek af te tasten en andere voertuigen, fietsers, voetgangers en grotere dieren te ontdekken.

Fietsdragers of andere achter op de auto gemonteerde accessoires kunnen het zicht van de camera belemmeren.

Verdere beperkingen voor parkeerhulpcamera*

Dode hoeken

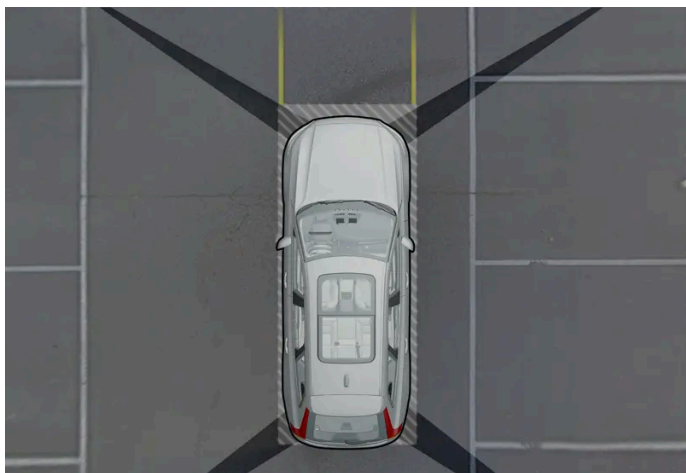

Er zitten "dode" hoeken tussen de blikvelden van de camera's.

In het 360°-aanzicht* van de parkeerhulpcamera kunnen obstakels/voorwerpen "verdwijnen" in de overgangen tussen de afzonderlijke camera's.

 **Waarschuwing**

Ook als de dode hoeken op het scherm relatief klein ogen dient u erop te letten dat de verborgen gebieden in werkelijkheid dusdanig groot kunnen zijn dat een obstakel mogelijk pas wordt geregistreerd wanneer de auto het obstakel zeer dicht genaderd is.

Lichtomstandigheden

De cameraweergave wordt automatisch aangepast aan de heersende lichtomstandigheden. Dit kan ertoe leiden dat de beeldweergave ietwat kan variëren wat lichtsterkte en kwaliteit betreft. Slechte lichtomstandigheden leveren mogelijk een slechtere beeldkwaliteit op.

[1] Window Electric Module.

[2] Geadviseerd wordt een erkende Volvo-werkplaats.

* Optie/accessoire.

10.13.4. Camera

De camera wordt gebruikt door meerdere rijhulpsystemen en heeft tot taak om bijvoorbeeld de zijlijnen van de weg of verkeersborden te detecteren.



Positie van de camera-eenheid

De camera wordt gebruikt voor de volgende systemen:

- Pilot Assist*
- Rijbaanassistent*
- Hulp bij een dreigende botsing
- Driver Alert*
- Verkeersbordinformatie*
- Automatisch groot licht*
- Parkeerhulp*

De inhoud van deze handleiding geeft de status van de gebruikershandleiding weer op het moment van drukken en is mogelijk niet volledig geldig in toekomstige gevallen. Raadpleeg voor meer informatie de eerste pagina voor de volledige disclaimer.

- Klaar om te rijden-melding

! **Belangrijk**

Probeer niet met scherpe of vreemde voorwerpen via de ventilatieopeningen in de camera te komen. De uitrusting kan hierdoor beschadigd raken.

* Optie/accessoire.

10.13.5. Radarsensoren

De radarsensoren worden door meerdere rijhulpsystemen gebruikt en registreren verschillende gebieden rond de auto.



Positie van de voorste radarsensor



Locatie van de radarsensoren aan de achterzijde

Bij modificatie van radarsensoren is het mogelijk dat het gebruik ervan onwettig wordt.

Monteer geen verstralers en dergelijke vóór de grille, omdat dit gevolgen kan hebben voor de werking van de radarsensor.







De inhoud van deze handleiding geeft de status van de gebruikershandleiding weer op het moment van drukken en is mogelijk niet volledig geldig in toekomstige gevallen. Raadpleeg voor meer informatie de eerste pagina voor de volledige disclaimer.

Gebruik alleen het originele embleem van Volvo in de grille vóór de voorste radarsensor, zodat dit geen gevolgen heeft voor de werking van de voorste radarsensor.

10.13.6. Typegoedkeuring voor radareenheden

Hier vindt u de typegoedkeuring voor de radareenheden van de auto voor Pilot Assist* en BLIS* ^[1].

Markt	PA	BLIS	Symbol	Typegoedkeuring
Botswana	✓			BOCRA/TA2019/4981
		✓		BOCRA/TA/2017/3372
Brazilië	✓			Este equipamento não tem direito à proteção contra interferência prejudicial e não pode causar interferência em sistemas devidamente autorizados. 06354-19-12386
		✓		Este equipamento não tem direito à proteção contra interferência prejudicial e não pode causar interferência em sistemas devidamente autorizados. 03563-17-05364
Europa	✓			Hereby, Veoneer US, Inc. declares that the radio equipment type 77V12FLR is in compliance with Directive 2014/53/EU. Operational frequency band: 76-77 GHz Maximum Output Power: <55dBm EIRP The full text of the EU declaration of conformity is available at the following internet address: https://www.veoneer.com/en/regulatory Manufacturer: Veoneer US, Inc. 26360 American Drive Southfield, MI 48034 USA Phone: +1-248-223-0600
		✓		Hereby, Hella KgaA Hueck & Co. Declares that the radio equipment type RS4 is in compliance with Directive 2014/53/EU. The full text of the EU declaration of conformity is available at the following internet address: www.hella.com/vcc . Technical information: Frequency range: 24.05 ... 24.25 GHz Transmission power: 20 dBm (maximum) EIRP Manufacturer and Address: Manufacturer: Hella KGaA Hueck & Co. Address: Rixbecker Straße 75, 59552 Lippstadt, Germany
Verenigde Arabische Emiraten (UAE)	✓			REGISTERED No: ER72325/19 DEALER No: 0020858/10
		✓		Registered No: ER53878/17 Dealer No: DA44932/15
Ghana	✓			NCA Approved: ZRO-1H-7E3-145
		✓		NCA Approved: 1R3-1M-7E1-0B7
Indonesië		✓	 Dilarang melakukan perubahan spesifikasi yang dapat menimbulkan gangguan fisik dan/atau elektromagnetik terhadap lingkungan sekitarnya	Certificate number: 81226/SDPPI/2022 13809
		✓		 Certificate number: 79866/SDPPI/2022 13809
Israël	✓			Zie afbeelding 1 onder de tabel.

Markt	PA	BLIS	Symbol	Typegoedkeuring
		✓		Zie afbeelding 2 onder de tabel.
Japan	✓			This device is granted pursuant to the Japanese Radio Law under the grant ID n° : R 215-JRA003 This device should not be modified (otherwise the granted designation number will become invalid). R 215-JRA003
		✓		This device is granted pursuant to the Japanese Radio Law under the grant ID n° : R 204-750001 This device should not be modified (otherwise the granted designation number will become invalid). R 204-750001
China		✓		RS4 24.05-24.25GHz 20mW
Maleisië	✓			HIDF15000171 Model: 77V12FLR Brand: Veoneer US, Inc.
		✓		CID F 15000578
Marokko	✓			AGREE PAR L'ANRT MAROC Numéro d'agrément: MR_20098_ANRT_2019 Date d'agrément: 2019_06_14
Mexico	✓			IFT: RLVVE7719-1064 La operación de este equipo está sujeta a las siguientes dos condiciones: (1) es posible que este equipo o dispositivo no cause interferencia perjudicial y (2) este equipo o dispositivo debe aceptar cualquier interferencia, incluyendo la que pueda causar su operación no deseada.
		✓		Radar de corto alcance RS4 Hella KGaA Hueck & Co IFETEL: RLVHERS17-0286 La operación de este equipo esta sujeta a las siguientes dos condiciones: (1) es posible que este equipo o dispositivo no cause interferencia perjudicial y (2) este equipo o dispositivo debe aceptar cualquier interferencia, incluyendo la que pueda causar su operación no deseada.
Moldavië	✓	✓		
Nigeria	✓	✓		Connection and use of this communications equipment is permitted by the Nigerian Communications Commission.
Oman	✓			Registered No: R/7713/19 Dealer No: D172338
		✓		Registered No: R/3957/17 Dealer No: D080134
Paraguay	✓			NR: 2019-07-I-0397
Servië	✓			I011 19
		✓		I011 17
Singapore	✓			DA 106706

Afbeelding 1 - Pilot Assist

51-81359

**מספר אישור התאמה מטעם משרד התקשורת:
חל איסור לבצע פעולות במכשיר שיש בהן כדי לשנות את
תכונותיו האלחוטיות של המכשיר, ובכלל זה שינויי תוכנה,
החלפת אנטנה מקורית או הוספת אפשרות לחיבור לאנטנה
חיצונית, בלא קבלת אישור משרד התקשורת, בשל החשש
להפרעות אלחוטיות**

Afbeelding 2 - BLIS

55-09136

**מספר אישור התאמה מטעם משרד התקשורת:
חל איסור לבצע פעולות במכשיר שיש בהן כדי לשנות את תכונותיו האלחוטיות של המכשיר, ובכלל
זה שינויי תוכנה, החלפת אנטנה מקורית או הוספת אפשרות לחיבור לאנטנה חיצונית, בלא קבלת
אישור משרד התקשורת, בשל החשש להפרעות אלחוטיות**

Typegoedkeuring voor radioapparatuur

Markt	Symbol	Typegoedkeuring
Eu-ropa		Volvo Cars verklaart hierbij dat alle radioapparatuur conform de essentiële eisen en andere relevante bepalingen is van de Richtlijn 2014/53/EU.
Japan		R 204-750001 Deze eenheid is goedgekeurd in overeenstemming met de Japanse radiowet en de Japanse telecommunicatiewetgeving. In deze eenheid mogen geen wijzigingen worden aangebracht. Indien dat wel gebeurt, is het nummer voor de typegoedkeuring niet langer geldig.

Voor gedetailleerde informatie over typegoedkeuring gaat u naar [volvocars.com/intl/support](https://www.volvocars.com/intl/support) [<https://www.volvocars.com/intl/support>].

* Optie/accessoire.

[1] Blind Spot Information

10.14. Rijhulpsystemen

De auto is voorzien van verschillende rijhulpsystemen die u in verschillende situaties actief of passief kunnen helpen.

Zo kunnen de systemen u bijvoorbeeld helpen bij:

- stuurhulp om de kans te verkleinen dat u onbedoeld de eigen rijbaan verlaat of botst met een ander voertuig
- het aanhouden van een bepaalde snelheid
- het aanhouden van een bepaald tijdsverschil ten opzichte van voorliggers
- het voorkomen van een aanrijding door u te waarschuwen en de auto te laten remmen
- parkeren.

Sommige systemen zijn standaard gemonteerd, terwijl andere optioneel zijn – welke dat zijn hangt van de markt af.

Een aantal systemen heeft een verbeterde functionaliteit wanneer Google Maps wordt gebruikt.

Waarschuwing

De rijhulpsystemen zijn slechts aanvullende hulpmiddelen – ze werken niet in alle situaties.

Als bestuurder bent u er altijd verantwoordelijk voor dat u de auto op een veilige manier bestuurt en dat u zich aan de geldende verkeersregels en voorschriften houdt.

10.15. Waarschuwingen vanuit verschillende rijhulpsystemen

Als u merkt dat de auto reageert op een manier die u niet had verwacht, kan dat komen doordat een van de veiligheidsgerelateerde functies van de auto is geactiveerd.

Wat gebeurt er in uw auto?

Uw auto heeft meerdere functies die actief kunnen bijdragen aan een betere veiligheid in het verkeer. Zowel voor u als voor medeweggebruikers. Om te zorgen dat u niet verrast wordt als een van de functies wordt geactiveerd, kunt u een overzicht bekijken van functies en hoe deze kunnen reageren. Als een functie wordt geactiveerd, kunt u bovendien hierover worden geïnformeerd via een tekstbericht op het bestuurdersdisplay.

N.b.

Lees de artikelen over de afzonderlijke systemen door voor een goed inzicht in de werking en om kennis te nemen van belangrijke waarschuwingen.

Waarschuwing met symbolen, geluid, licht of trillingen

De rijhulpsystemen in uw auto kunnen u op verschillende manieren waarschuwen. Denk bijvoorbeeld aan trillingen in het stuurwiel, rempuls, met licht- of geluidssignalen of via symbolen op het bestuurdersdisplay.

Er kunnen ook waarschuwingen op het head-updisplay* worden getoond.

Hulp bij een dreigende botsing

Collision Avoidance^[1] kan u helpen bij het vermijden of verzachten van een aanrijding door middel van waarschuwingen, automatisch remmen en stuurhulp.

Hoe de functie wordt ervaren, kan dan ook verschillen en hangt af van de deelfunctie die actief is.

Collision Avoidance kan indien nodig de volgende handelingen uitvoeren:

- Collision Warning
- Remhulp
- Automatische remfunctie
- Stuurhulp

Rijbaanassistent (LKA^[2])



De rijbaanassistent kan u helpen de kans te verkleinen dat de auto onbedoeld de eigen rijbaan verlaat.

- Stuurhulp: Als de functie registreert dat de auto een zijlijn nadert, voelt u een lichte sturbeweging in het stuurwiel. U moet beide handen aan het stuur hebben om de functie te laten werken.
- Waarschuwing: Als de functie registreert dat de auto een zijlijn nadert, wordt u gewaarschuwd met trillingen in het stuurwiel.
- Beide: U wordt gewaarschuwd met trillingen en een lichte sturbeweging in het stuurwiel.

Rear Collision Warning (RCW)*



Rear Collision Warning is een systeem dat u kan helpen om te voorkomen dat u van achteren wordt aangereden door een achteropkomend voertuig. Als het systeem registreert dat er kans op een botsing is, kan het waarschuwen en de volgende ingrepen doen (dit is afhankelijk van de omstandigheden).

- Intensieve knippersignalen met de richtingaanwijzers.
- Bij lagere snelheden kan de functie de gordels voorspannen door de gordelspanners en ook het Whiplash Protection System te activeren.
- Als de auto stilstaat, kan het rempedaal worden geactiveerd.

Blind Spot Information (BLIS)

De inhoud van deze handleiding geeft de status van de gebruikershandleiding weer op het moment van drukken en is mogelijk niet volledig geldig in toekomstige gevallen. Raadpleeg voor meer informatie de eerste pagina voor de volledige disclaimer.

BLIS is bedoeld om u te waarschuwen voor snel naderende achterliggers en achterliggers schuin achter en naast uw auto bij ritten in druk verkeer op wegen met meerdere rijbanen in dezelfde richting.



- Waarschuwing met een controlelampje in de zijspiegel dat continu brandt of knippert.

Driver Alert



De functie dient om uw aandacht te trekken wanneer de auto op een ongecontroleerde manier bestuurd wordt (omdat u bijvoorbeeld afgeleid wordt of bijna in slaap valt).

- Geluidssignaal in combinatie met een symbool op het bestuurdersdisplay en een melding.

Afstandswaarschuwing* ^[3]

De afstandswaarschuwing kan u waarschuwen als de tijdsafstand tot voorliggers te klein wordt.

- Waarschuwingssymbool op het head-updisplay van de voorruit. Voor deze functie moet de auto zijn uitgerust met een head-updisplay*.

Waarschuwing en automatisch remmen bij achteruitrijden



Er zijn twee functies die u kunnen helpen om een aanrijding bij achteruitrijden te voorkomen.

- Cross Traffic Alert (CTA)* is bedoeld om te waarschuwen voor kruisend verkeer als de auto achteruitrijdt.
- Rear Auto Brake (RAB) is bedoeld als hulpmiddel voor u bij het waarnemen van stilstaande obstakels die zich bij achteruitrijden recht achter de auto kunnen bevinden.

Als er obstakels worden gedetecteerd, gebeurt het volgende:

1. Een waarschuwingssignaal en de grafische voorstelling voor parkeerhulp gaan branden om aan te geven waar het obstakel zich bevindt.
2. Als u de waarschuwing niet opmerkt en een aanrijding onvermijdbaar is, zal de auto automatisch remmen en wordt via een tekstbericht uitgelegd waarom de auto werd afgeremd.

Elektronische stabiliteitsregeling (ESC)



De inhoud van deze handleiding geeft de status van de gebruikershandleiding weer op het moment van drukken en is mogelijk niet volledig geldig in toekomstige gevallen. Raadpleeg voor meer informatie de eerste pagina voor de volledige disclaimer.

De elektronische stabiliteitsregeling (ESC^[4]) helpt u voorkomen dat de wielen doorslippen en verbetert de tractie van de auto. Als het systeem ingrijpt, wordt het symbool op het bestuurdersdisplay knipperend weergegeven. Als er een storing is opgetreden en het systeem niet beschikbaar is, brandt het symbool continu in combinatie met een tekstbericht.

Waarschuwing

De beschreven systemen zijn aanvullende hulpmiddelen – ze werken niet in alle situaties.

Als bestuurder bent u er altijd verantwoordelijk voor dat u de auto op een veilige manier bestuurt en dat u zich aan de geldende verkeersregels en voorschriften houdt.

Intelligent Speed Assist (ISA)



Intelligent Speed Assist helpt de bestuurder om de maximumsnelheid niet te overschrijden door middel van verschillende waarschuwingen en de mogelijkheid om de voortstuwing van de auto te begrenzen.

Als de auto de op de verkeersborden aangegeven maximumsnelheid overschrijdt, zal Intelligent Speed Assist de bestuurder waarschuwen door

- het knipperen van het pictogram met de maximumsnelheid
- een waarschuwingsgeluid.

Het waarschuwingsgeluid kan worden uitgeschakeld met de linker stuurknop ◀ of worden vervangen door adaptieve pedaalrespons.

* Optie/accessoire.

^[1] Collision Avoidance

^[2] Lane Keeping Aid

^[3] Distance Alert

^[4] Electronic Stability Control

10.16. Snelheidsafhankelijke stuurkracht

De snelheidsafhankelijke sturbekrachtiging zorgt ervoor dat de sturbekrachtiging afneemt naarmate de rijnsnelheid oploopt, om u een beter weggevoel te kunnen geven. Op snelwegen stuurt de auto stugger. Bij het parkeren en op lage snelheden is de auto lichter en met minder moeite te besturen.

Beperkt vermogen

In zeldzame gevallen moet de sturbekrachtiging soms werken met een beperkt vermogen en kan het draaien van het stuur wat zwaarder aanvoelen. Dit kan gebeuren als de sturbekrachtiging te warm wordt en deze tijdelijk moet worden afgekoeld. Het

De inhoud van deze handleiding geeft de status van de gebruikershandleiding weer op het moment van drukken en is mogelijk niet volledig geldig in toekomstige gevallen. Raadpleeg voor meer informatie de eerste pagina voor de volledige disclaimer.

kan ook gebeuren als de stroomvoorziening wordt onderbroken.



Bij een beperkt vermogen worden op het bestuurdersdisplay de melding **Stuurbekrachtiging tijdelijk beperkt** en dit symbool weergegeven.

Als de stuurbekrachtiging met een beperkt vermogen werkt, zijn rijkhulpsystemen en systemen met stuurhulp niet beschikbaar.

Waarschuwing

Als de temperatuur te hoog oploopt, moet de bekrachtiging mogelijk helemaal worden uitgeschakeld. In een dergelijk geval verschijnt de melding **Stop veilig Storing in stuurbekrachtiging** op het bestuurdersdisplay in combinatie met een symbool.

Stuurkrachtniveau wijzigen

- 1 Tik op  op het middendisplay.
- 2 Tik vervolgens op **Rijden**.
- 3 Activeer of deactiveer **Stuurgevoel stevig**.

De instelling van het stuurkrachtniveau is alleen beschikbaar, als de auto stilstaat of op lage snelheid rechttuit rijdt.

10.17. Klaar om te rijden-melding

Het systeem kan u helpen met een melding als de voorligger weer doorrijdt.

Om niet te lang stil te staan en geen oponthoud in het verkeer te veroorzaken, geeft de functie **Melding Klaar om te rijden** een geluidssignaal en worden er een symbool en melding weergegeven op het bestuurdersdisplay. Als het systeem voetgangers of fietsers detecteert in de buurt van de auto wordt er misschien geen melding gegeven.

 **Waarschuwing**

Het systeem kan voetgangers en fietsers echter niet in alle standen detecteren. Als bestuurder bent u er altijd verantwoordelijk voor dat u de auto op een veilige manier bestuurt.

Voor het activeren of deactiveren van de functie:

- 1 Tik op  op het middendispley.
- 2 Druk op **Rijden** en wijzig de gewenste instelling.

 **Waarschuwing**

- De functie is een systeem voor aanvullende rijhulp om de bestuurder te ontlasten en de rijveiligheid te verhogen, maar het systeem werkt niet in alle verkeers-, weers- en wegomstandigheden.
- U wordt geadviseerd om alle paragrafen over het systeem in de gebruikershandleiding door te nemen en bijvoorbeeld te lezen over de beperkingen die u moet kennen voordat u het systeem gebruikt.
- De rijhulpsystemen ontslaan u niet van de plicht om alert en adequaat te reageren, zodat u de auto altijd op een veilige manier moet blijven besturen, met inachtneming van een passende snelheid en geschikte afstand tot andere weggebruikers en met respect voor de geldende verkeersregels en -bepalingen.

 **N.b.**

Deze functie maakt gebruik van de radar- en/of camera-eenheden van de auto en die hebben enkele algemene beperkingen.

10.18. Automatisch remmen na een aanrijding

Bij een aanrijding waarbij het activeringsniveau voor pyrotechnische gordelspanners of airbags wordt bereikt, of als er een aanrijding met groot wild wordt gedetecteerd, worden de remmen van de auto automatisch geactiveerd. Het systeem moet de gevolgen van een eventueel volgende aanrijding beperken of een volgende aanrijding geheel voorkomen.

Bij een zware aanrijding bestaat het risico dat de auto onbestuurbaar raakt. Om te voorkomen dat de auto dan tegen een tweede obstakel of voertuig opbotst of de gevolgen te beperken wordt automatisch de remondersteuning geactiveerd om de auto veilig te remmen.

Tijdens het remmen worden de remlichten en alarmlichten ingeschakeld. Wanneer de auto tot stilstand is gekomen, blijven de alarmlichten knipperen en de parkeerrem wordt aangezet.

Als afremmen niet geadviseerd wordt, omdat bijvoorbeeld het risico bestaat dat de auto door achterliggers geraakt wordt, kunt u het systeem onderdrukken door het gaspedaal te bedienen.

De functie werkt alleen, als het remsysteem na de botsing nog intact is.

11. Starten en rijden

11.1. Auto starten en afzetten

11.1.1. Elektronische startblokkering

De elektronische startblokkering is een diefstalbeveiliging die zorgt dat er niet met de auto kan worden gereden als de juiste autosleutel niet wordt gevonden.

De auto kan alleen worden gestart met de juiste sleutel.

11.1.2. Auto starten

De auto wordt gestart met behulp van de startknop op de tunnelconsole als er zich een sleutel in de auto bevindt.

 **Waarschuwing**

Vóór het starten:

- Doe de veiligheidsgordel om.
- Stel stoel, stuur en spiegels in.
- Zorg ervoor dat het rempedaal volledig kan worden ingetrapt.



De startknop op de tunnelconsole.

Zorg ervoor dat de sleutel zich in de auto bevindt^[1].

- 1 Doe de veiligheidsgordel om.
- 2 Trap het rempedaal in^[2].
- 3 Draai de startknop rechtsom en laat de knop los.
 - De auto wordt gestart en de startknop gaat automatisch terug naar de beginstand.
- 4 Schakel naar D of R.

! Belangrijk

Als de motor na 3 pogingen niet gestart is, wacht u 3 minuten voordat u een nieuwe poging doet. Het startvermogen neemt toe als de startaccu zich kan herstellen.

Bij het starten van de motor blijft de startmotor draaien, totdat de motor aanslaat of totdat de beveiliging tegen oververhitting in werking treedt^[3].

Foutmeldingen

Als de melding **Autosleutel niet gedetecteerd** verschijnt, plaats dan de sleutel in de buurt van de back-uplezer. Doe vervolgens een nieuwe startpoging.



Positie back-uplezer in de tunnelconsole.

i N.b.

Zorg ervoor dat er geen andere sleutels, metalen voorwerpen of elektronische apparaten (zoals mobiele telefoons, tablets, computers of laders) in de back-uplezer liggen, wanneer u de sleutel in de back-uplezer plaatst. Als er zich meerdere sleutels in de back-uplezer bevinden, kunnen deze elkaar storen.

 **Waarschuwing**

Haal **nooit** de sleutel uit de auto tijdens rijden of slepen.

 **Waarschuwing**

Neem bij het verlaten van de auto altijd de sleutel mee en zorg dat het elektrische systeem van de auto in contactslotstand **O** staat – vooral als er kinderen in de auto achterblijven.

 **N.b.**

Voor bepaalde motortypen kan het stationaire toerental bij een koude start duidelijk hoger dan normaal zijn. Dit gebeurt om het uitlaatgasreinigingssysteem zo snel mogelijk op de normale bedrijfstemperatuur te krijgen waardoor de uitlaatgasemissies afnemen en het milieu wordt ontzien.

[1] Voor auto's met passief starten moet de sleutel zich voor in het interieur bevinden.

[2] Als de auto rolt, kunt u de motor starten door de startknop rechtsom te draaien.

[3] Geldt niet voor KERS-auto's waar bij het starten de dynamo wordt gebruikt.

11.1.3. Starthulp met andere accu

Als de startaccu uitgeput is, kunt u de auto starten met stroom van een hulpaccu.

Voor starthulp hebt u de 12V-accu van een andere auto en startkabels nodig.

 **Belangrijk**

De laadpunten in auto's van het type Mild Hybrid zijn alleen bedoeld voor starthulp van de eigen auto. Gebruik de laadpunten van auto's van het type Mild Hybrid niet voor het starten van andere auto's; de zekering van het laadcircuit kan overbelast raken en daardoor uitvallen.

In auto's van het type Mild Hybrid kan een uitgeputte startaccu worden veroorzaakt door een overbelaste zekering die het opladen voorkomt. Als de zekering is doorgeslagen, verschijnt de melding **Zekering 12V-accu defect, service vereist** op het bestuurdersdisplay. Volvo adviseert u contact op te nemen met een erkende Volvo-werkplaats.

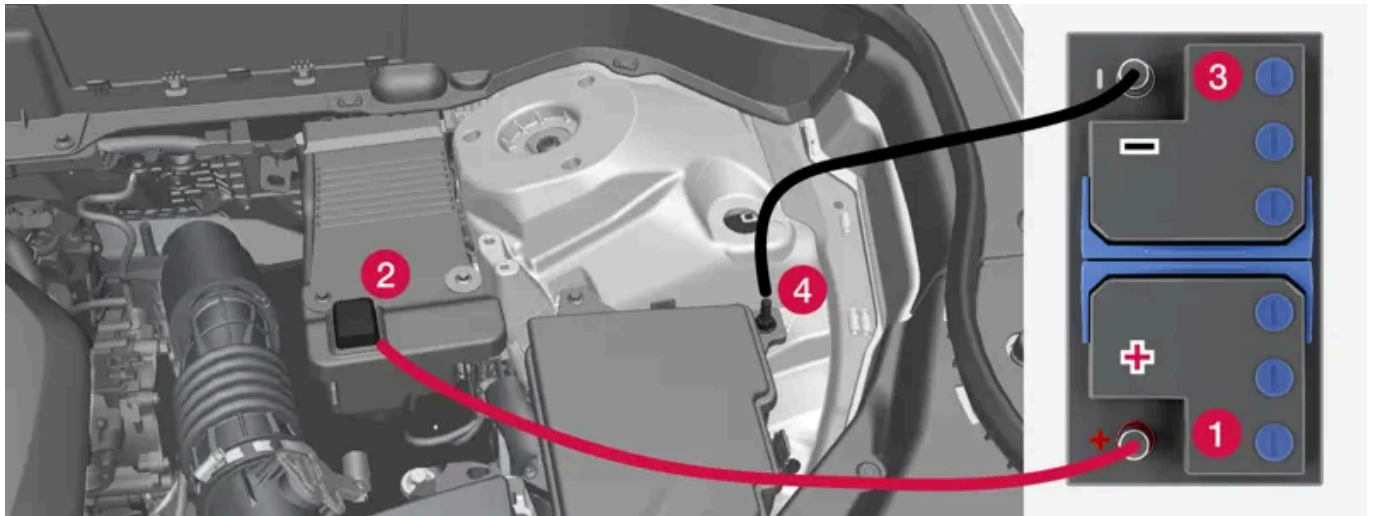

Laadpunten voor starthulp van eigen auto. Het uiterlijk van de motorruimte kan variëren; dit is afhankelijk van het model en het uitrustingsniveau.

Als u een hulpaccu gebruikt bij het starten wordt geadviseerd de volgende stappen aan te houden om kortsluiting en andere schade te voorkomen:

- 1 Zet het elektrische systeem van de auto in de contactslotstand 0.
- 2 Controleer of de hulpaccu een spanning heeft van 12 V.
- 3 Als de accu in een andere auto is gemonteerd, moet u de motor van die auto afzetten en ervoor zorgen dat de auto's elkaar niet raken.
- 4 Bevestig de ene klem van de rode startkabel aan de pluspool (1) van de hulpaccu.

! **Belangrijk**

Wees voorzichtig bij het aansluiten van de startkabels om kortsluiting en contact met andere onderdelen in de motorruimte te voorkomen.

- 5 Open de afdekking (2) van het positieve laadpunt.
- 6 Bevestig de andere klem van de rode startkabel aan het positieve laadpunt (2).
- 7 Bevestig de ene klem van de zwarte startkabel aan de minpool (3) van de hulpaccu.
- 8 Bevestig de andere klem van de zwarte startkabel aan het negatieve laadpunt (4).
- 9 Controleer of de klemmen van de startkabels goed vastzitten. Door slecht contact kan vonkvorming ontstaan of kunnen de klemmen bij de startpoging losgaan.
- 10 Start de motor van de hulpauto en laat die auto ongeveer een paar minuten draaien met een toerental hoger dan normaal, ongeveer 1500 tpm.
- 11 Start de motor in de auto met de uitgeputte accu.

 **Belangrijk**

Raak de aansluitingen tussen de kabel en de auto niet aan tijdens het starten. Er bestaat namelijk gevaar voor vonkvorming.

12 Verwijder de startkabels in omgekeerde volgorde – eerst de zwarte kabel en daarna de rode.

Zorg dat geen van de aansluitklemmen aan de zwarte startkabel contact kan maken met het positieve laadpunt van de auto, de pluspool van de hulpaccu of de aangesloten klem van de rode startkabel.

 **Waarschuwing**

Auto's van het type Mild Hybrid hebben componenten die met 48V-spanning werken en dat kan bij foutieve ingrepen gevaarlijk zijn. Raak componenten die niet duidelijk beschreven zijn in de gebruikershandleiding niet aan.

- Een hulpaccu van 48 V mag nooit worden gebruikt voor het verlenen van starthulp.
- Externe elektrische uitrusting mag onder geen beding op de 48 V-accu worden aangesloten.
- Laat het onderhoud en vervangen van een 48 V-accu over aan een werkplaats – geadviseerd wordt een erkende Volvo-werkplaats.

 **Waarschuwing**

- De startaccu kan het zeer explosieve knalgas produceren. Eén enkele vonk, veroorzaakt door een onjuiste aansluiting van een startkabel, kan volstaan om de accu tot ontploffing te brengen.
- Sluit de startkabels niet aan op een component van het brandstofsysteem of op bewegende onderdelen. Pas op voor hete motoronderdelen.
- De startaccu bevat tevens zwavelzuur dat ernstige chemische brandwonden kan veroorzaken.
- Als u accuzuur in uw ogen krijgt of op uw huid of kleren morst, moet u onmiddellijk met grote hoeveelheden water spoelen. Neem onmiddellijk contact op met een arts, als u accuzuur in uw ogen krijgt.
- Rook niet in de buurt van de accu.

 **N.b.**

Als de startaccu een zodanig laag laadpercentage heeft dat de elektrische standaardsystemen van de auto zijn uitgeschakeld en als u de motor vervolgens start met een externe accu of acculader, dan blijft het Start/Stop-systeem mogelijk actief. Als het Start/Stop-systeem kort daarna een automatische motorstop verricht, is de kans groot dat een volgende automatische motorstart mislukt, omdat de accu niet genoeg is opgeladen.

Als de auto starthulp heeft gekregen of als er onvoldoende tijd is om de accu op te laden met een acculader, wordt geadviseerd het Start/Stop-systeem uit te schakelen totdat de auto de accu voldoende bijgeladen heeft. Bij een buitentemperatuur van ca. +15 °C (ca. 60 °F) moet de accu ten minste 1 uur door de auto worden opgeladen. Bij lagere buitentemperaturen kan de laadduur toenemen tot zo'n 3–4 uur. Geadviseerd wordt de accu indien mogelijk op te laden met een externe acculader.

11.1.4. Auto afzetten

U zet de auto af met de startknop op de tunnelconsole.



De startknop op de tunnelconsole.

Om de auto af te zetten:

- 1 Draai de startknop rechtsom en laat de knop los.
 - De auto wordt uitgeschakeld en de startknop gaat automatisch terug naar de beginstand.

Als de keuzehendel niet in stand P staat of als de auto rolt:

- 1 Draai de startknop rechtsom en houd hem in deze stand vast totdat de auto wordt afgezet.

11.1.5. Contactslotstanden

Het elektrische systeem van de auto is in verschillende standen te zetten voor gebruik van verschillende autosystemen.

Om een beperkt aantal functies te kunnen gebruiken bij een uitgeschakelde motor is het elektrische systeem van de auto in drie verschillende standen te zetten: **0**, **I** en **II**. In de gebruikershandleiding worden deze standen overal voorafgegaan door de aanduiding "contactslotstand".

De volgende tabel geeft aan welke functies beschikbaar zijn in de verschillende contactslotstanden/standen:

Niveau	Funcies
0	<ul style="list-style-type: none"> Kilometerteller, klok en temperatuurmeter worden verlicht^[1]. Elektrisch bedienbare* stoelen zijn te verstellen. Middendisplay wordt ingeschakeld en is te gebruiken^[1]. Het infotainmentsysteem is te gebruiken^[1]. <p>In deze contactslotstand zijn de functies tijdsgestuurd. Ze worden na een poosje automatisch uitgeschakeld.</p>
I	<ul style="list-style-type: none"> Panoramadak, elektrisch bedienbare ruiten, 12V-aansluitingen in passagiersruimte, Bluetooth, navigatie, telefoon, interieurventilator en voorruitwissers zijn te gebruiken. Elektrisch bedienbare stoelen zijn te verstellen. 12V-aansluitingen* in de bagageruimte zijn te gebruiken. <p>In deze contactslotstand is het stroomverbruik belastend voor de accu.</p>
II	<ul style="list-style-type: none"> De koplampen worden ontstoken. Waarschuwings-/controlelampjes branden 5 seconden lang. Meerdere andere systemen worden geactiveerd. De stoelverwarming en achterrautverwarming zijn echter pas te activeren na het starten van de auto. <p>Deze contactslotstand vergt veel stroom van de accu en moet daarom worden vermeden!</p>

^[1] Ook geactiveerd bij opening van het portier.

* Optie/accessoire.

11.1.6. Contactslotstand kiezen

Het elektrische systeem van de auto is in verschillende standen te zetten voor gebruik van verschillende autosystemen.

Contactslotstand kiezen



De startknop op de tunnelconsole.

- Contactslotstand 0** – Vergrendel de auto en bewaar de sleutel binnen in de auto.

 **N.b.**

Om stand I of II te realiseren **zonder** de motor te starten, moet u bij het selecteren van deze contactslotstanden het rempedaal **niet** bedienen.

- **Contactslotstand I** – Draai de startknop rechtsom en laat de knop weer los. De knop veert automatisch terug naar de uitgangspositie.
- **Contactslotstand II** – Draai de startknop rechtsom en houd de knop zo'n 5 seconden in deze stand vast. Laat vervolgens knop los, die automatisch terugveert naar de uitgangspositie.
- **Terug naar contactslotstand 0** – Om terug te gaan naar contactslotstand 0 vanuit stand I en II moet u de startknop rechtsom draaien en de knop loslaten. De knop veert automatisch terug naar de uitgangspositie.

11.2. Alcoholslot

11.2.1. Alcoholslot *

Het alcoholslot voorkomt dat bestuurders die onder invloed zijn in de auto kunnen rijden. Voordat de auto kan worden gestart, moet er een blaastest worden gedaan om te controleren of de bestuurder niet onder invloed is van alcohol.

Het systeem van de auto past zich aan als er een alcoholslot wordt aangesloten op de auto. Op die manier kunnen meldingen van het alcoholslot rechtstreeks worden weergegeven op het bestuurdersdisplay. Het alcoholslot wordt gekalibreerd ten opzichte van de grenswaarde voor verkeersdeelname die in uw land geldt.

Voor informatie over een bepaald alcoholslot verwijzen wij u naar de betreffende producent.

 **Waarschuwing**

Het alcoholslot is een hulpmiddel dat u niet ontslaat van uw verantwoordelijkheden als bestuurder. De bestuurder dient altijd nuchter te blijven en de auto op een veilige manier te besturen.

Alcoholslot gebruiken

Het alcoholslot wordt automatisch geactiveerd en gereedgemaakt voor gebruik bij het ontgrendelen van de auto.

Voor een goede werking en een zo nauwkeurig mogelijk meetresultaat:

- Zo'n 5 minuten voor de blaastest niet eten of drinken.
- De voorruit niet te lang sproeien – de alcohol in de sproeiervloeistof kan een verkeerd meetresultaat opleveren.



N.b.

Binnen 30 minuten na afloop van een rit kan de auto opnieuw gestart worden zonder dat er een nieuwe blaastest nodig is.

Alcoholslot omzeilen

In noodsituaties of als het alcoholslot defect is, kunt u het alcoholslot omzeilen om toch in de auto te kunnen rijden.

Voor het deactiveren van het alcoholslot, zie de instructies van de betreffende producent.

* Optie/accessoire.

11.3. Versnellingsbak

11.3.1. Kickdownfunctie

De kickdown is te gebruiken om zo snel mogelijk te accelereren zoals bij het inhalen.

Als u het gaspedaal volledig intrapt (tot voorbij de normale volgasstand), schakelt de versnellingsbak automatisch terug naar een lagere versnelling. Dit is de zogenoemde kickdown.

Wanneer u het gaspedaal uit de kickdownstand loslaat, schakelt de versnellingsbak automatisch op.

Beveiligingsfunctie

Om overtoeren van de motor tegen te gaan is het stuurprogramma van de versnellingsbak voorzien van een terugschakelblokkering.

De versnellingsbak staat geen terugschakeling/kickdown toe die tot een dusdanig hoog toerental leidt dat de motor beschadigd kan raken. Wanneer u bij hoge motortoeren toch probeert een dergelijke kickdown uit te voeren, gebeurt er niets. De auto blijft in de oorspronkelijke versnelling rijden.

Bij kickdown kan de auto afhankelijk van het motortoerental een of meer versnellingen terugschakelen. Om schade aan de motor te voorkomen schakelt de auto op wanneer de motor het maximumtoerental heeft bereikt.

11.3.2. Launch-functie *

Launch kan worden gebruikt als er vanuit stilstand een maximale acceleratie nodig is.

Launch activeren

De inhoud van deze handleiding geeft de status van de gebruikershandleiding weer op het moment van drukken en is mogelijk niet volledig geldig in toekomstige gevallen. Raadpleeg voor meer informatie de eerste pagina voor de volledige disclaimer.

Zorg ervoor dat de auto stilstaat en dat de wielen naar voren gericht zijn.

- 1 Schakel naar stand D.
- 2 Trap het rempedaal helemaal in.
- 3 Trap vervolgens het gaspedaal helemaal in.
- 4 Laat het rempedaal binnen 2 seconden los.

 **N.b.**

Als de Launch-functie niet werkt, wacht u enkele minuten en laat u de werkteemperatuur van de aandrijflijn zakken voordat u het opnieuw probeert.

 **Belangrijk**

De aandrijflijn wordt blootgesteld aan slijtage bij gebruik van Launch en daarom is de functie slechts een beperkt aantal keren beschikbaar.

* Optie/accessoire.

11.3.3. Versnellingsbak

De versnellingsbak is een onderdeel van de aandrijflijn (krachtoverbrenging) tussen motor en aandrijfwielen. De versnellingsbak heeft tot taak de overbrengingsverhouding af te stemmen op de gewenste snelheid en vermogensbehoefte.

De auto heeft een zeven- of achttraps automaatbak. Dankzij de verschillende versnellingen zijn het motorkoppel en het motorvermogen efficiënt te benutten.

Twee versnellingen zijn zogenoemde overdrives die brandstof besparen bij ritten met een constant toerental. Op het bestuurdersdisplay verschijnt de gekozen schakelstand.

11.3.4. Schakelstanden

De versnelling wordt automatisch gekozen om zo zuinig mogelijk te rijden. De versnellingsbak heeft ook een handmatige schakelstand.



Overzicht voor de schakelhendel en het schakelpatroon op bestuurdersdisplay.

Op het bestuurdersdisplay verschijnt de gekozen schakelstand:

P, R, N, D of M.

11.3.5. Schakelen met een automatische versnellingsbak

Verander van schakelstand door de veerbelaste keuzehendel voor- of achteruit te duwen of, bij handmatig schakelen, opzij.

Schakelen

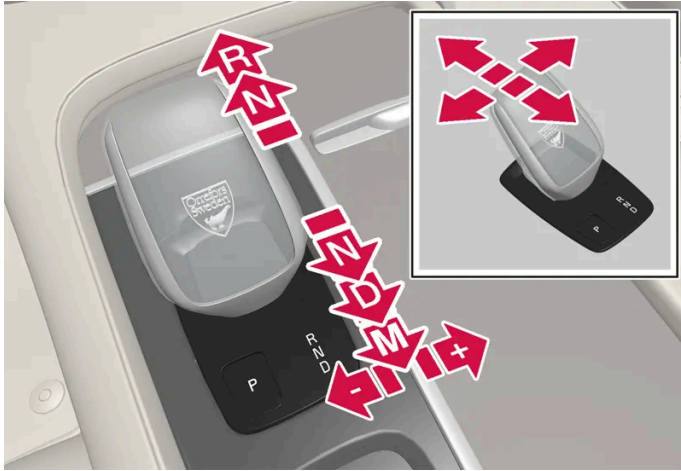

Overzicht schakelhendel en schakelstanden.

i N.b.

Bij zeer lage snelheden kan er tussen D/R geschakeld worden zonder voet op de rem om zo bijvoorbeeld parkeren eenvoudiger te maken.

Schakelstanden

Parkeren – P



Overzicht schakelhendel en stand P.

Parkeren wordt geactiveerd met de P-knop naast de keuzehendel.

In stand P is de versnellingsbak mechanisch geblokkeerd.

Selecteer stand P bij parkeren. In stand P kan de auto worden gestart. De auto moet stilstaan wanneer de P-stand wordt gekozen.

Bij parkeren - activeer eerst de parkeerrem en kies daarna stand P.

 **Waarschuwing**

Gebruik bij het parkeren op een helling altijd de parkeerrem. Stand P is bij een automaat niet voldoende om de auto in alle situaties staande te houden.

 **N.b.**

Om de auto te kunnen vergrendelen en het alarm te activeren, moet de versnelling in stand P staan.

Hulpsystemen

Het systeem schakelt automatisch naar de P-stand:

- als u de auto afzet in stand D of R bij stilstand.
- als de auto langzaam rijdt terwijl de bestuurder de veiligheidsgordel losmaakt en het bestuursportier opent zonder dat er een pedaal is ingetrapt.

Om een auto te parkeren wanneer u de veiligheidsgordel afgedaan en het bestuurdersportier geopend hebt: haal de hendel uit stand P en zet deze weer in stand R of D.

Als de auto wordt uitgeschakeld in stand N wordt er niet automatisch overgeschakeld naar stand P. Hierdoor kan de auto worden gewassen in een automatische wasstraat.

Achteruit – R

Kies de stand R om achteruit te rijden. De auto moet stilstaan wanneer de R-stand wordt gekozen.

Neutraal - N

In stand N rolt de auto vrij. Schakel de parkeerrem in als de auto stilstaat met de keuzehendel in de N-stand.

Om vanuit stand N naar een andere schakelstand te kunnen schakelen, moet het rempedaal ingetrapt zijn en moet de motor draaien.

Rijmodus – D

Stand D is de normale rijstand. De versnellingsbak schakelt automatisch op en terug afhankelijk van de stand van het gaspedaal en de snelheid.

De auto moet stilstaan bij het schakelen van stand R naar stand D.

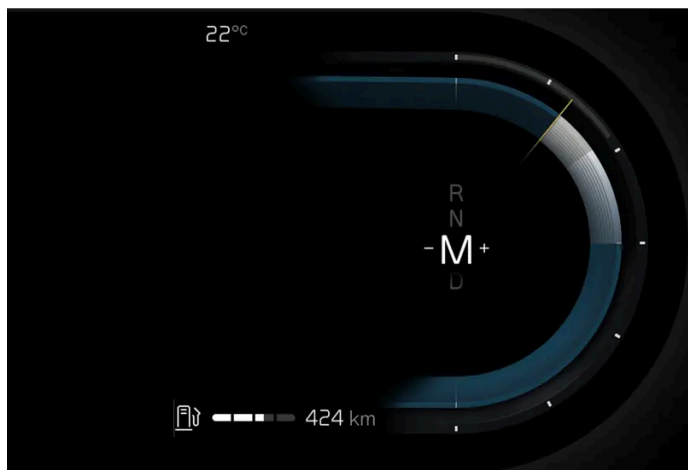

Stand M biedt de mogelijkheid om handmatig te schakelen. Bij het loslaten van het gaspedaal wordt de auto op de motor afgeremd.

Stand M kiest u door de keuzehendel vanuit stand D naar achteren te bewegen.

- Duw de keuzehendel naar rechts in de richting van de "+" (plus) om op te schakelen naar de eerstvolgende hogere versnelling en laat de hendel weer los.
- Duw de keuzehendel naar links in de richting van de "-" (min) om terug te schakelen naar de eerstvolgende lagere versnelling en laat de hendel weer los.
- Duw de keuzehendel naar achteren om stand D te hervatten.



Om schokkerig gedrag en afslag van de motor te voorkomen schakelt de versnellingsbak automatisch terug, als de snelheid daalt tot onder de gewenste waarde voor de gekozen versnelling.

11.3.6. Symbolen en meldingen voor versnellingsbak

Bij een eventuele storing in de versnellingsbak verschijnen er een symbool en een melding op het bestuurdersdisplay.

! **Belangrijk**

Om schade aan onderdelen van de aandrijflijn te voorkomen wordt de bedrijfstemperatuur van de versnellingsbak gecontroleerd. Bij gevaar voor oververhitting gaat er een waarschuwingssymbool op het bestuurdersdisplay branden en verschijnt er een displaymelding – volg in dat geval het gegeven advies.

Symbool	Betekenis
	Er is een storing opgetreden in de versnellingsbak. Lees de melding op het bestuurdersdisplay.
	Versnellingsbak heeft of oververhit. Lees de melding op het bestuurdersdisplay.
	Tijdelijke storing in de aandrijflijn. Lees de melding op het bestuurdersdisplay.

11.3.7. Vierwielaandrijving*

Bij vierwielaandrijving (AWD^[1]) worden alle vier de wielen van de auto tegelijk aangedreven, wat de wegligging verbetert.

Om optimale wegligging te verkrijgen wordt de aandrijfkracht automatisch verdeeld over de wielen met de beste grip. Het systeem berekent voortdurend het koppel dat op de achterwielen moet worden overgebracht en kan tot vijftig procent van het totale motorkoppel naar de achterwielen sturen.

De vierwielaandrijving werkt ook stabiliserend bij hogere snelheden. Bij normaal rijden worden de voorwielen naar verhouding iets sterker aangedreven dan de achterwielen. Bij stilstand is de vierwielaandrijving altijd ingeschakeld om bij het optrekken maximale tractie mogelijk te maken.

De eigenschappen van de vierwielaandrijving wisselen, al naar gelang de gekozen rijmodus.

* Optie/accessoire.

^[1] All-wheel drive

11.3.8. Schakelblokkering

De schakelblokkering voorkomt onbedoeld schakelen tussen schakelstanden bij een automatische versnellingsbak.

Automatische schakelblokkering

De automatische schakelblokkering kent verschillende beveiligingsfuncties.

Vanuit de parkeerstand - P of de neutrale stand - N

Om de keuzehendel vanuit stand P of N naar een andere schakelstand te kunnen schakelen, moet de motor draaien, moet het rempedaal ingetrapt zijn, moet de auto stilstaan en moet de contactslotstand II zijn.

Als de schakelhendel in stand N staat en de auto heeft minstens 3 seconden stilgestaan (of de motor nu loopt of niet), is de schakelhendel geblokkeerd.

Melding op bestuurdersdisplay

Als de schakelhendel geblokkeerd is wordt er een melding op het bestuurdersdisplay weergegeven, bijvoorbeeld **Trap rempe-
daal in voor activering schakelhendel**.

De schakelhendel wordt niet mechanisch geblokkeerd.^[1]

^[1] Geldt voor auto's met de kleine schakelhendel.

11.3.9. Schakelindicator

De schakelindicator op het bestuurdersdisplay geeft aan welke versnelling er ingeschakeld is in de handmatige schakelstand en wanneer u voor optimale zuinigheid beter kunt schakelen.

Voor een milieubewuste rijstijl in de handmatige schakelstand is het belangrijk om de juiste versnelling te kiezen en tijdig te schakelen.

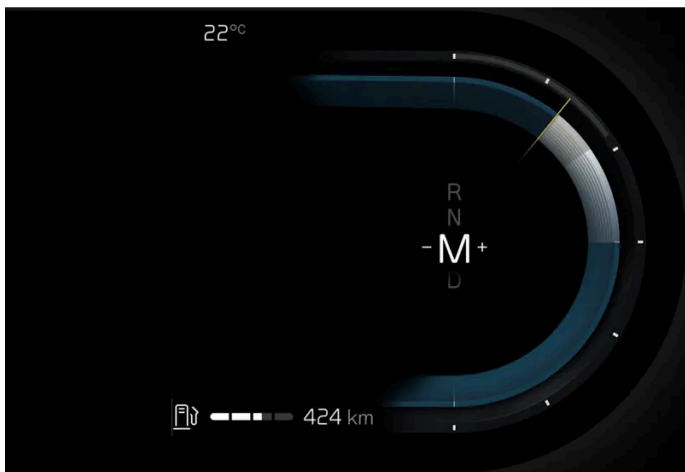

Schakelindicator op het bestuurdersdisplay.

De schakelindicator toont de actuele versnelling op het bestuurdersdisplay en geeft met een knipperend plus- of minteken een geadviseerde hogere of lagere versnelling aan.

11.4. Remmen

11.4.1. Voetrem

11.4.1.1. Rembekrachtiging

De rembekrachtiging (BAS^[1]) helpt om bij afremmen de remkracht te verhogen en kan op die manier de remweg verkorten.

Het systeem registreert de wijze waarop u het rempedaal bedient en verhoogt zo nodig de remkracht. De remkracht kan worden verhoogd tot het niveau waarop het ABS ingrijpt.

 **N.b.**

Wanneer BAS wordt geactiveerd, moet u het rempedaal zo lang als nodig intrappen (ingetrapt houden).

^[1] Brake Assist System

11.4.1.2. Remmen op gepekelde rijbanen

Bij remmen op gepekelde wegen kan er een zoutlaagje ontstaan op remschijven en remblokken.

Dat kan tot een langere remweg leiden. Houd daarom extra afstand tot voorliggers. Andere voorzorgsmaatregelen:

- Rem af en toe om een eventueel zoutlaagje te verwijderen. Let erop dat medeweggebruikers geen gevaar lopen doordat u remt.

11.4.1.3. Remmen op natte rijbanen

Bij lange ritten in zware regenval zonder te remmen kan de remwerking bij de eerste bediening van het rempedaal iets op zich laten wachten.

Dat kan ook het geval zijn als u uw auto hebt gewassen. U moet dan harder op de rem trappen. Houd daarom meer afstand tot voorliggers.

Trap stevig op de rem na ritten op natte wegen of na het wassen van de auto. De remschijven worden dan warm, drogen sneller en worden beschermd tegen corrosie. Houd bij het remmen rekening met de verkeerssituatie.

11.4.1.4. Rempedaal

Het rempedaal is onderdeel van het remsysteem.

De auto is uitgerust met twee remkringen. Als een van de remkringen beschadigd raakt, kan de rempedaalweg toenemen. U moet dan harder op het pedaal trappen voor een normale remwerking.

De druk die u uitoefent op het rempedaal wordt versterkt door de rembekrachtiging.

Waarschuwing

De rembekrachtiging werkt alleen als de auto geactiveerd is.

Als u het rempedaal bedient met de auto niet geactiveerd, moet u harder op het pedaal trappen om de auto te remmen.





In bergachtig gebied of bij ritten met een zware belading dient u de remmen te ontzien door op de motor af te remmen in een handmatige schakelstand. U benut de remmende werking van de motor het best, wanneer u tijdens het afdalen dezelfde versnelling inschakelt als bij het oprijden van een helling.

Antiblokkeerremstelsysteem

De auto heeft een antiblokkeerremstelsysteem (ABS^[1]) dat voorkomt dat de wielen blokkeren tijdens het remmen om de auto bestuurbaar te houden.

Als de auto geactiveerd is, wordt automatisch een korte test uitgevoerd van het ABS-systeem. Daarnaast kan bij lage snelheid nog een automatische test van het systeem plaatsvinden.

Symbolen op het bestuurdersdisplay

Symbool	Betekenis
	Er is een storing opgetreden in het remsysteem. Lees de melding af op het bestuurdersdisplay en neem contact op met een werkplaats. Volvo adviseert u contact op te nemen met een erkende Volvo-werkplaats.
	Er is een storing opgetreden in de pedaalsensor.
	Brand tijdens het starten van de auto 2 seconden continu: Automatische functietest. Brandt langer dan 2 seconden continu. Storing in ABS. Het normale remsysteem van de auto werkt dan nog wel, zij het zonder ABS-regeling.
	Bij de melding: Rempedaaleigenschappen gewijzigd Service vereist Moet het rempedaal met een hogere druk langs de normale remstand worden gedrukt om de auto af te remmen.

 **Waarschuwing**

Als het waarschuwingslampje voor storingen in het remsysteem en het ABS tegelijkertijd branden, is er mogelijk een fout opgetreden in het remsysteem.

- Als het remvloeistofpeil in dat geval normaal is, moet u voorzichtig naar de dichtstbijzijnde werkplaats rijden om het remsysteem te laten controleren – geadviseerd wordt een erkende Volvo-werkplaats.
- Als de remvloeistof onder het MIN-niveau in het remvloeistofreservoir ligt, mag u pas verder rijden als de remvloeistof is bijgevuld. De oorzaak van het remvloeistofverlies moet worden gecontroleerd.

^[1] Anti-lock Braking System

11.4.1.5. Onderhoud van het remsysteem

Controleer de componenten van het remsysteem regelmatig op slijtage.

Om de verkeersveiligheid, bedrijfszekerheid en betrouwbaarheid van de auto op een hoog peil te houden, dient u de serviceintervallen van Volvo aan te houden zoals omschreven in het Service- en garantieboekje. Bij vervanging van remblokken en remschijven is de remwerking pas optimaal als de remblokken en remschijven na een paar honderd kilometer (mijl) rijden zijn 'ingesleten'. Compenseer de verminderde remwerking door harder op het rempedaal te trappen. Volvo adviseert om uitsluitend remblokken te monteren die voor uw Volvo zijn goedgekeurd.

 **Belangrijk**

De onderdelen van het remsystemen moeten regelmatig op slijtage worden gecontroleerd.

Informeer bij een werkplaats hoe dat in zijn werk gaat of laat de controle over aan de werkplaats – geadviseerd wordt een erkende Volvo-werkplaats.

11.4.2. Parkeerrem

11.4.2.1. Parkeerrem

De parkeerrem voorkomt met behulp van mechanische blokkering/vergrendeling van de achterwielen dat een stilstaande auto kan weggrollen.



De bediening voor de parkeerrem zit op de tunnelconsole tussen de voorstoelen.

Bij activering van de elektrische bediende parkeerrem hoort u een zwak elektromotorgeluid. Het geluid is tevens waarneembaar bij een automatische functiecontrole van de parkeerrem.

Als de auto stilstaat wanneer u de parkeerrem inschakelt, werkt de rem alleen op de achterwielen. Als u de parkeerrem tijdens het rijden inschakelt, wordt de normale bedrijfsrem geactiveerd. Daarbij werkt de rem op alle vier de wielen. Wanneer de auto bijna stilstaat, worden alleen de achterwielen geremd.

11.4.2.2. Parkeerrem activeren en deactiveren

Gebruik de parkeerrem om te voorkomen dat een stilstaande auto kan weggrollen.

Parkeerrem activeren



1 Trek de knop omhoog.

➤ Het symbool op het bestuurdersdisplay gaat branden wanneer de parkeerrem is geactiveerd.

De inhoud van deze handleiding geeft de status van de gebruikershandleiding weer op het moment van drukken en is mogelijk niet volledig geldig in toekomstige gevallen. Raadpleeg voor meer informatie de eerste pagina voor de volledige disclaimer.

2 Controleer of de auto daadwerkelijk stilstaat.

Symbool op bestuurdersdisplay

Symbool	Betekenis
	Het symbool brandt wanneer de parkeerrem is geactiveerd. Als het symbool knippert, betekent dit dat er ergens een storing is opgetreden. Lees de melding op het bestuurdersdisplay.

Automatische activering

De parkeerrem wordt automatisch geactiveerd

- wanneer u schakelstand P kiest op een steile helling.
- als de functie automatische rem bij stilstand (Auto Hold) geactiveerd is en
 - de auto enige tijd (5–10 minuten) stilgestaan heeft
 - de auto wordt afgezet
 - de bestuurder uitstapt.

Noodrem

In noodgevallen kunt u de parkeerrem ook tijdens het rijden activeren door de knop uit te trekken en vast te houden. De auto wordt dan krachtig geremd met de bedrijfsrem. Bij het loslaten van de handgreep of het intrappen van het gaspedaal wordt de rem uitgeschakeld.

 **N.b.**

Bij activeren van de noodrem bij hogere snelheden klinkt er tijdens het remmen een signaal.

Parkeerrem deactiveren



Handmatig deactiveren

De inhoud van deze handleiding geeft de status van de gebruikershandleiding weer op het moment van drukken en is mogelijk niet volledig geldig in toekomstige gevallen. Raadpleeg voor meer informatie de eerste pagina voor de volledige disclaimer.

De parkeerrem kan alleen worden gedeactiveerd als de motor draait.

- 1 Trap het rempedaal stevig in.
 - 2 Druk op het bedieningselement.
- De parkeerrem wordt gelost en het symbool op het bestuurdersdisplay dooft.

Automatisch deactiveren

- 1 Start de motor.
 - 2 Trap het rempedaal stevig in. Kies schakelstand D of R en trap het gaspedaal in.
- De parkeerrem wordt gelost en het symbool op het bestuurdersdisplay dooft.

N.b.

Een voorwaarde voor automatische deactivering is dat de bestuurder de veiligheidsgordel moet hebben omgedaan of dat het bestuurdersportier is dichtgedaan.

11.4.2.3. Op een helling parkeren

Let er altijd op dat bij parkeren op een helling de parkeerrem is geactiveerd.

Waarschuwing

Gebruik bij het parkeren op een helling altijd de parkeerrem. Stand **P** is bij een automaat niet voldoende om de auto in alle situaties staande te houden.

Bij het parkeren van de auto op een oplopende helling:

- Draai de wielen **van** de trottoirband af.

Bij het parkeren van de auto op een aflopende helling:

- Draai de wielen **naar** de trottoirband toe.

Zware belading op oplopende hellingen

Bij een zware belading zoals een aanhangwagen is het mogelijk dat de auto op een steile, oplopende helling achteruitrolt, wanneer de parkeerrem automatisch wordt gelost. U kunt dit voorkomen door tijdens het weggrijden de knop omhoog te trekken. Laat de handgreep weer los zodra de koppeling aangrijpt.

De inhoud van deze handleiding geeft de status van de gebruikershandleiding weer op het moment van drukken en is mogelijk niet volledig geldig in toekomstige gevallen. Raadpleeg voor meer informatie de eerste pagina voor de volledige disclaimer.

11.4.2.4. Bij een storing in parkeerrem

Neem contact op met een erkende Volvo-werkplaats als het na meerdere pogingen niet lukt om de parkeerrem te activeren of te deactiveren.

Er klinkt een waarschuwingssignaal bij ritten met de parkeerrem geactiveerd.

Als u de auto moet parkeren voordat een eventuele storing kan worden verholpen, dient u de wielen net als bij het parkeren op een helling van de trottoirband/berm af te draaien en de keuzehendel in stand P te zetten.



Lage accuspanning

Als de accuspanning te laag is, kunt u de parkeerrem niet activeren noch deactiveren. Sluit een hulpaccu aan, als de accuspanning te laag is.

Remblokken vervangen

Laat de remblokken op de achterwielen vervangen in een werkplaats met het oog op de constructie van de elektrische parkeerrem – een erkende Volvo-werkplaats wordt aanbevolen.

Symbolen op het bestuurdersdisplay

Symbool	Betekenis
	Als het symbool knippert, betekent dit dat er ergens een storing is opgetreden met betrekking tot de parkeerrem. Zie de melding op het bestuurdersdisplay.
	Storing in remsysteem. Zie de melding op het bestuurdersdisplay.
	Informatiemelding op het bestuurdersdisplay.

11.4.3. Specificaties van de remvloeistof

Remvloeistof is de naam van het middel in een hydraulisch remsysteem dat wordt gebruikt om druk over te brengen vanaf bijvoorbeeld een rempedaal via een hoofdremcilinder die op zijn beurt inwerkt op de remklauw.

Voorgeschreven kwaliteit: Volvo Original of vloeistof van vergelijkbare kwaliteit die voldoet aan DOT 4, DOT 5.1 en ISO 4925 klasse 6.

 **N.b.**

Geadviseerd wordt remvloeistof te laten verversen of bijvullen door een erkende Volvo-werkplaats.

11.4.4. Remsystemen

De remmen van de auto worden gebruikt om snelheid te minderen of om te voorkomen dat een geparkeerde auto wegrolt.

Naast de bedrijfsrem en de parkeerrem heeft de auto meerdere andere systemen voor automatische remondersteuning. Deze systemen kunnen ondersteuning bieden doordat u bijvoorbeeld als u voor een verkeerslicht staat of wegrijdt op een oplopende helling, uw voet niet op het rempedaal hoeft te houden.

Afhankelijk van de uitrusting van de auto beschikt u mogelijk over de volgende remondersteuningssystemen:

- Automatisch vasthouden (Auto Hold)
- Hellingrem (Hill Start Assist)
- Automatisch remmen na een aanrijding
- Regeneratief remmen
- Waarschuwing en automatisch remmen bij achteruitrijden
- Hulp bij een dreigende botsing

11.4.5. Automatische rem bij stilstand

Dankzij de automatische rem bij stilstand (Auto Hold) kunt u bij stilstand voor verkeerslichten of een kruising het rempedaal loslaten zonder dat dit gevolgen heeft voor de remwerking.

Zodra de auto stilstaat, worden de remmen automatisch geactiveerd. Het systeem kan de auto staande houden met de bedrijfsrem of de parkeerrem en werkt ongeacht hellingspercentage. Bij het wegrijden lossen de remmen automatisch als u de veiligheidsgordel draagt en/of als het bestuurdersportier dicht is.

N.b.



Bij het afremmen tot stilstand op op- en aflopende hellingen moet u het rempedaal iets steviger intrappen voordat u het loslaat om er zeker van te zijn dat de auto helemaal stilstaat.

De parkeerrem wordt automatisch geactiveerd

- als de auto wordt afgezet
- als u de veiligheidsgordel afdoet en/of het bestuurdersportier opent.
- als de functie Auto hold (rem bij stilstand) geactiveerd is en de auto langere tijd (ca. 5-10 minuten) stilstaat.

Auto hold kan ook in andere situaties de controle overgeven aan de parkeerrem.

Symbolen op het bestuurdersdisplay

Symbool	Betekenis
	Het symbool brandt als het systeem het rempedaal gebruikt om de auto stil te houden. Let erop dat het rempedaal actief kan zijn zonder dat het symbool brandt.
	Het symbool brandt als het systeem de parkeerrem gebruikt om de auto stil te houden.

11.4.6. Automatische rem bij stilstand activeren en deactiveren

De automatische rem bij stilstand is te activeren met de knop op de tunnelconsole.



- 1 Met de knop op de tunnelconsole kunt u de functie activeren of deactiveren.
 - > Een brandend lampje in de knop geeft aan dat de functie geactiveerd is. Een geactiveerde functie is een volgende keer dat u de auto start opnieuw actief.

Geldt bij uitschakeling



Als het systeem actief is en de auto staande houdt met het remsysteem - symbool A brandt op het bestuurdersdisplay - moet u het rempedaal bedienen en tegelijkertijd op de knop drukken om het systeem uit te schakelen.

- Het systeem blijft uitgeschakeld, totdat u het weer activeert.
- Bij uitschakeling van het systeem blijft de remhulp actief om te voorkomen dat de auto bij het wegrijden op een oplopende helling achteruitrolt.

11.4.7. Automatisch remmen na een aanrijding

Bij een aanrijding waarbij het activeringsniveau voor pyrotechnische gordelspanners of airbags wordt bereikt, of als er een aanrijding met groot wild wordt gedetecteerd, worden de remmen van de auto automatisch geactiveerd. Het systeem moet de gevolgen van een eventueel volgende aanrijding beperken of een volgende aanrijding geheel voorkomen.

Bij een zware aanrijding bestaat het risico dat de auto onbestuurbaar raakt. Om te voorkomen dat de auto dan tegen een tweede obstakel of voertuig opbotst of de gevolgen te beperken wordt automatisch de remondersteuning geactiveerd om de auto veilig te remmen.

Tijdens het remmen worden de remlichten en alarmlichten ingeschakeld. Wanneer de auto tot stilstand is gekomen, blijven de alarmlichten knipperen en de parkeerrem wordt aangezet.

Als afremmen niet geadviseerd wordt, omdat bijvoorbeeld het risico bestaat dat de auto door achterliggers geraakt wordt, kunt u het systeem onderdrukken door het gaspedaal te bedienen.

De functie werkt alleen, als het remsysteem na de botsing nog intact is.

11.4.8. Regeneratief remmen *

De auto wint kinetische energie terug bij het remmen om zo het brandstofverbruik en de emissies terug te dringen.

De functie is beschikbaar in alle rijmodi in combinatie met schakelstand D of M.

Regeneratie met het rempedaal

- 1 Trap het rempedaal in.
 - > De auto remt en regeneert stroom.

Symbolen op het bestuurdersdisplay



Als de auto een Mild Hybrid is, wordt er rechts op het bestuurdersdisplay een accusymbool weergegeven.



Als de accu wordt geladen, bijvoorbeeld bij regenererend remmen, wordt dat met dit symbool aangegeven.

* Optie/accessoire.

11.5. Rijstanden

11.5.1. Regeneratief remmen *

De auto wint kinetische energie terug bij het remmen om zo het brandstofverbruik en de emissies terug te dringen.

De functie is beschikbaar in alle rijmodi in combinatie met schakelstand D of M.

Regeneratie met het rempedaal

- 1 Trap het rempedaal in.
 - > De auto remt en regeneert stroom.

Symbolen op het bestuurdersdisplay



Als de auto een Mild Hybrid is, wordt er rechts op het bestuurdersdisplay een accusymbool weergegeven.



Als de accu wordt geladen, bijvoorbeeld bij regenererend remmen, wordt dat met dit symbool aangegeven.

* Optie/accessoire.

11.5.2. Launch-functie *

Launch kan worden gebruikt als er vanuit stilstand een maximale acceleratie nodig is.

Launch activeren

Zorg ervoor dat de auto stilstaat en dat de wielen naar voren gericht zijn.

- 1 Schakel naar stand D.
- 2 Trap het rempedaal helemaal in.
- 3 Trap vervolgens het gaspedaal helemaal in.

De inhoud van deze handleiding geeft de status van de gebruikershandleiding weer op het moment van drukken en is mogelijk niet volledig geldig in toekomstige gevallen. Raadpleeg voor meer informatie de eerste pagina voor de volledige disclaimer.

4 Laat het rempedaal binnen 2 seconden los.

i N.b.

Als de Launch-functie niet werkt, wacht u enkele minuten en laat u de werkteemperatuur van de aandrijflijn zakken voordat u het opnieuw probeert.

! Belangrijk

De aandrijflijn wordt blootgesteld aan slijtage bij gebruik van Launch en daarom is de functie slechts een beperkt aantal keren beschikbaar.

* Optie/accessoire.

11.5.3. Vierwielaandrijving*

Bij vierwielaandrijving (AWD^[1]) worden alle vier de wielen van de auto tegelijk aangedreven, wat de wegligging verbetert.

Om optimale wegligging te verkrijgen wordt de aandrijfkracht automatisch verdeeld over de wielen met de beste grip. Het systeem berekent voortdurend het koppel dat op de achterwielen moet worden overgebracht en kan tot vijftig procent van het totale motorkoppel naar de achterwielen sturen.

De vierwielaandrijving werkt ook stabiliserend bij hogere snelheden. Bij normaal rijden worden de voorwielen naar verhouding iets sterker aangedreven dan de achterwielen. Bij stilstand is de vierwielaandrijving altijd ingeschakeld om bij het optrekken maximale tractie mogelijk te maken.

De eigenschappen van de vierwielaandrijving wisselen, al naar gelang de gekozen rijmodus.

* Optie/accessoire.

^[1] All-wheel drive

11.6. Start/Stop-functie

11.6.1. Start/Stop-systeem

De inhoud van deze handleiding geeft de status van de gebruikershandleiding weer op het moment van drukken en is mogelijk niet volledig geldig in toekomstige gevallen. Raadpleeg voor meer informatie de eerste pagina voor de volledige disclaimer.

Het Start/Stop-systeem zet de motor tijdelijk af wanneer de auto stilstaat voor bijvoorbeeld verkeerslichten of in een file en start de motor vervolgens automatisch wanneer dat nodig is.

Het Start/Stop-systeem vermindert het brandstofverbruik, wat vervolgens weer kan bijdragen aan een milieubewuste manier van rijden en verlaagde emissies.

Waar u op moet letten bij gebruik van het Start/Stop-systeem

Het Start/Stop-systeem werkt alleen wanneer aan bepaalde voorwaarden is voldaan.

Het Start/Stop-systeem wordt niet geactiveerd

Op basis van één of meer criteria wordt de motor mogelijk niet uitgeschakeld/de functie niet geactiveerd:

- u draagt de veiligheidsgordel niet
- de auto heeft geen snelheid bereikt van ca. 10 km/h (6 mph) na de start of nadat de functie enkele keren achter elkaar is geactiveerd
- de motor heeft de normale bedrijfstemperatuur niet bereikt
- de elektrische voorruitverwarming wordt geactiveerd
- de omstandigheden in de passagiersruimte wijken af van de ingestelde waarden
- u maakt grote stuurbewegingen
- de weg is erg steil
- de motorkap wordt geopend
- het ABS is geactiveerd
- bij een krachtige remmanoeuvre (ook zonder dat het ABS actief is)
- de beveiliging tegen oververhitting van de startmotor is in werking getreden door frequente starts in korte tijd
- het roetfilter van de uitlaatgasreiniging is verzadigd
- er is een aanhangwagen aangesloten op het elektrische systeem van de auto.

N.b.

Een hoge stroomafname kan ertoe leiden dat de accucapaciteit tot onder het laagst toegestane niveau daalt en dat beperkt tijdelijk het Start/Stop-systeem. De motor start dan automatisch zonder dat de bestuurder zijn voet van het rempedaal haalt.

Het Start/Stop-systeem wordt niet gedeactiveerd

Op basis van één of meer criteria wordt de motor mogelijk niet gestart/de functie niet gedeactiveerd:

- u draagt de veiligheidsgordel niet
- schakelstand P is actief of het bestuurdersportier is open.

Het Start/Stop-systeem wordt gedeactiveerd zonder dat het rempedaal is losgelaten

In de volgende gevallen kan de functie worden gedeactiveerd en kan de motor starten zonder dat de bestuurder het rempedaal loslaat:

De inhoud van deze handleiding geeft de status van de gebruikershandleiding weer op het moment van drukken en is mogelijk niet volledig geldig in toekomstige gevallen. Raadpleeg voor meer informatie de eerste pagina voor de volledige disclaimer.

- de ruiten beslaan door de hoge luchtvochtigheidsgraad in het interieur
- de omstandigheden in de passagiersruimte wijken af van de ingestelde waarden
- de motorkap wordt geopend
- de capaciteit van de accu is onder de toelaatbare ondergrens gedoken
- de veiligheidsgordel van de bestuurder wordt afgedaan en de keuzehendel staat in stand D of N
- u zet de keuzehendel van stand D in stand R of M
- het bestuurdersportier wordt geopend met de keuzehendel in stand D.

Waarschuwing

Open de motorkap niet wanneer het Start/Stop-systeem actief is. Voer een normale motoruitschakeling uit voordat de motorkap omhoog wordt geklapt.

11.6.2. Start/Stop-systeem activeren en deactiveren

Het Start/Stop-systeem is beschikbaar als de auto wordt gestart. Als de functie wordt geactiveerd, wordt de motor tijdelijk uitgeschakeld. De motor start vervolgens automatisch als de functie wordt gedeactiveerd of als de auto daarom vraagt.

Start/Stop-systeem activeren

- 1 Rempedaal intrappen en voet erop laten.
 - Het Start/Stop-systeem wordt geactiveerd en de motor wordt uitgeschakeld.

N.b.

- In bepaalde gevallen kan het Start/Stop-systeem worden geactiveerd voordat de auto helemaal stilstaat.
- Bij geactiveerde adaptieve cruisecontrol of Pilot Assist wordt het Start/Stop-systeem geactiveerd enkele seconden nadat de auto helemaal stilstaat.

N.b.

Alle reguliere systemen van de auto, zoals bijvoorbeeld verlichting en radio, werken ook normaal wanneer het Start/Stop-systeem geactiveerd is.

Voor bepaalde apparatuur kan de werking echter tijdelijk worden beperkt, bijvoorbeeld de ventilatorsnelheid van de klimaatregeling of het volume van de luidsprekers.

Start/Stop-systeem deactiveren

- 1 Rempedaal op laten komen of gaspedaal licht intrappen.
 - Het Start/Stop-systeem wordt gedeactiveerd en de motor start.



N.b.

Wanneer het Start/Stop-systeem wordt geactiveerd en:

- de automatische rem bij stilstand (Auto Hold) geactiveerd is, wordt de start van de motor vertraagd tot het moment waarop het gaspedaal wordt ingetrapt
- de adaptieve cruisecontrol of Pilot Assist geactiveerd is, start de motor als het gaspedaal wordt ingetrapt of bij een druk op de -knop op de linker stuurknoppenset
- de auto op een helling omhoog staat, grijpt de HSA^[1] in, die voorkomt dat de auto naar achteren rolt
- de auto op een helling omlaag staat: laat het rempedaal iets los. Bij een kleine snelheidsverhoging zal de motor starten.

Symbolen op het bestuurdersdisplay

Op de toerenteller van het bestuurdersdisplay wordt aangegeven of het Start/Stop-systeem beschikbaar, actief of niet beschikbaar is.

Symbool	Betekenis
	Wit – de functie is beschikbaar.
	Groen – de functie is geactiveerd.
	Grijs – de functie is niet beschikbaar.

Als er geen symbool wordt weergegeven op het bestuurdersdisplay is de functie uitgeschakeld.

^[1] Hill Start Assist

11.6.3. Vrijlooppunt met de motor afgezet *

Als de vrijlooppunt^[1] actief is, kan de motor bij hogere snelheden tijdelijk worden afgezet. De functie kan bijdragen aan een lager brandstofverbruik.

Vrijlooptfunctie activeren

De auto moet op een snelheid van 45 km/h (27 mph) of hoger komen.

- 1 Laat het gaspedaal los.
 - > De motor wordt afgezet en de auto rolt vrij.

N.b.

Als de vrijlooptfunctie niet wordt geactiveerd, kan dat komen doordat de functies van de auto, bijv. het klimaatsysteem, dat niet toestaan of dat de voorligger te dichtbij is.

Vrijlooptfunctie deactiveren

- 1 Doe een van de volgende dingen
 - Trap het rempedaal in.
 - Trap het gaspedaal in.
 - Schakel naar de handmatige schakelstand.
 - > De motor start.

Let op: er kan een piepend geluid hoorbaar zijn als de motor wordt gestart door het rempedaal in te trappen. Dit geluid heeft geen gevolgen voor de functionaliteit of prestaties van de auto.

Indicatie op het bestuurdersdisplay

Symbool	Betekenis
	Wit – de functie is beschikbaar.
	Groen – de functie is geactiveerd.
	Grijs – de functie is niet beschikbaar.

* Optie/accessoire.

[1] Geldt alleen voor bepaalde markten en modellen.

11.7. Rijadviezen

11.7.1. Slepen

Bij het slepen wordt de auto met behulp van een sleepkabel voortgetrokken door een ander voertuig.

Ga alvorens te slepen na wat de wettelijk voorgeschreven maximumsnelheid voor slepen is.

 **Belangrijk**

Het is niet toegestaan om auto's te slepen met de versnellingsbak met zeven versnellingen. Die auto's moeten in plaats daarvan worden geborgen met alle vier de wielen op de laadvloer van het bergingsvoertuig. Neem contact op met een Volvo-dealer om na te vragen wat er precies voor uw auto geldt.

Vorbereidingen en slepen

 **Belangrijk**

Bij bepaalde varianten versnellingsbakken is het niet mogelijk om uit de P-stand te schakelen als de motor niet draait. Neem contact op met een erkende Volvo-werkplaats voor hulp bij het slepen of roep de hulp van een bergingsbedrijf in.

 **Belangrijk**

Sleep de auto altijd zo dat de wielen in de rijrichting draaien.

- Sleep auto's met een automatische versnellingsbak niet met een hogere snelheid dan 80 km/h (50 mph) en niet verder dan 80 km (50 mijl).
- Het is niet toegestaan om auto's te slepen met de versnellingsbak met zeven versnellingen. Die auto's moeten in plaats daarvan worden geborgen met alle vier de wielen op de laadvloer van het bergingsvoertuig.

 **Waarschuwing**

- Contactslotstand II moet geactiveerd zijn – in contactslotstand I zijn alle airbags gedeactiveerd.
- Zorg dat de sleutel tijdens het slepen altijd in de auto aanwezig is.

 **Waarschuwing**

De rem- en stuurbekrachtiging werken niet als de motor is uitgeschakeld. Er moet ca. 5 keer zo hard op het rempedaal worden getrapt en de besturing gaat aanzienlijk zwaarder dan normaal.

- 1 Schakel de alarmlichten van de auto in.
- 2 Bevestig de sleepkabel aan het sleepoog.
- 3 Zet de auto in contactslotstand II - draai de startknop rechtersom zonder het rempedaal te bedienen en houd de knop zo'n 4 seconden die kant op gedraaid. Laat vervolgens knop los, die automatisch terugveert naar de uitgangspositie.
- 4 Zet de schakelhendel in neutraalstand en los de parkeerrem.
Als de accuspanning te laag is, kunt u de parkeerrem niet lossen. Sluit een hulpaccu aan, als de accuspanning te laag is.

> U kunt vervolgens beginnen met het slepen.
- 5 Houd, wanneer de slepende auto afremt, de sleepkabel altijd strak door met uw voet lichte druk op het rempedaal uit te oefenen – zo voorkomt u schokken.
- 6 Sta klaar om te remmen om de auto tot stilstand te brengen.

Starten met hulpaccu

Probeer de motor niet aan te slepen. Gebruik een hulpaccu als de startaccu dusdanig ontladen is dat de motor niet kan worden gestart.

Belangrijk

De katalysator kan beschadigd raken bij pogingen om de motor via slepen aan het draaien te krijgen.

11.7.2. Remmen op gepekelde rijbanen

Bij remmen op gepekelde wegen kan er een zoutlaagje ontstaan op remschijven en remblokken.

Dat kan tot een langere remweg leiden. Houd daarom extra afstand tot voorliggers. Andere voorzorgsmaatregelen:

- Rem af en toe om een eventueel zoutlaagje te verwijderen. Let erop dat medeweggebruikers geen gevaar lopen doordat u remt.

11.7.3. Remmen op natte rijbanen

Bij lange ritten in zware regenval zonder te remmen kan de remwerking bij de eerste bediening van het rempedaal iets op zich laten wachten.

Dat kan ook het geval zijn als u uw auto hebt gewassen. U moet dan harder op de rem trappen. Houd daarom meer afstand tot voorliggers.

Trap stevig op de rem na ritten op natte wegen of na het wassen van de auto. De remschijven worden dan warm, drogen sneller en worden beschermd tegen corrosie. Houd bij het remmen rekening met de verkeerssituatie.

11.7.4. Op een helling parkeren

Let er altijd op dat bij parkeren op een helling de parkeerrem is geactiveerd.

Waarschuwing

Gebruik bij het parkeren op een helling altijd de parkeerrem. Stand **P** is bij een automaat niet voldoende om de auto in alle situaties staande te houden.

Bij het parkeren van de auto op een oplopende helling:

- Draai de wielen **van** de trottoirband af.

Bij het parkeren van de auto op een aflopende helling:

- Draai de wielen **naar** de trottoirband toe.

Zware belading op oplopende hellingen

Bij een zware belading zoals een aanhangwagen is het mogelijk dat de auto op een steile, oplopende helling achteruitrolt, wanneer de parkeerrem automatisch wordt gelost. U kunt dit voorkomen door tijdens het weggrijden de knop omhoog te trekken. Laat de handgreep weer los zodra de koppeling aangrijpt.

11.7.5. Benzinerofilter

Een benzinemodel is uitgerust met een roetfilter^[1] voor een effectievere uitlaatgasreiniging.

In normale rijomstandigheden blijven roetdeeltjes uit de uitlaatgassen in het benzinerofilter achter. Normaal vindt passieve regeneratie plaats waarbij de roetdeeltjes worden geoxideerd en verbrand. Op die manier wordt het filter gereinigd.

Bij frequente ritten op lage snelheden of herhaalde koude starts bij lage temperaturen is mogelijk actieve regeneratie vereist. De regeneratie van het roetfilter vindt automatisch plaats en duurt normaal 10-20 minuten. Tijdens de regeneratie kan het brandstofverbruik tijdelijk toenemen.

Bij frequente korte ritten op lage snelheden met een benzinemodel

De capaciteit van de uitlaatgasreiniging hangt af van de rijstijl. Voor optimale zuinigheid is het belangrijk om ritten van verschillende lengte en op uiteenlopende snelheden te maken.

Als u vaak korte ritten maakt op lage snelheid (of bij koud weer) zodat de motor niet op bedrijfstemperatuur komt, kan problemen veroorzaken die op termijn aanleiding kunnen geven tot storingen en waarschuwingmeldingen kunnen triggeren. Als u

vaak ritten in stadsverkeer maakt is het belangrijk om ook regelmatig ritten op hogere snelheden te maken om ervoor te zorgen dat de uitlaatgasreiniging kan regenereren.

- Rijd tussen de tankbeurten in buiten de bebouwde kom met snelheden hoger dan 70 km/h (44 mph).

^[1] Geldt voor bepaalde varianten.

11.7.6. Tankstation

Gebruik het navigatiesysteem* van de auto om het dichtstbijzijnde tankstation te vinden.

Maak er een gewoonte van om tijdens een tankbeurt de auto te inspecteren en bijvoorbeeld de bandenspanning, lampen en wisserbladen te controleren en sproeiervloeistof bij te vullen.

* Optie/accessoire.

11.7.7. Voorbereidingen voor een lange rit

Voor aanvang van een autovakantie of een langere autorit is het belangrijk om de functies en uitrusting van de auto eens goed te controleren.

Controleer of

- de motor naar behoren functioneert en of het brandstofverbruik in orde is
 - er geen sprake is van lekkage van vloeistoffen
 - de remwerking tijdens het afremmen naar behoren is
 - de profieldiepte van de banden en de spanning voldoende zijn. Monteer winterbanden bij ritten in gebieden met kans op besneeuwde of beijzelde wegen
 - de ladingsgraad van de startaccu is voldoende
 - de wisserbladen in goede staat verkeren
 - er een gevarendriehoek en een veiligheidsvest in de auto aanwezig zijn – in bepaalde landen is dat wettelijk verplicht.
-

11.7.8. Overbelasting van startaccu

Een hoog stroomverbruik zonder dat de auto de mogelijkheid krijgt om de startaccu op te laden, leidt tot een lage ladingstoestand accu en het beperken of uitschakelen van bepaalde elektrische functies. Als de ladingstoestand accu onder een bepaalde limiet zakt, kan de auto niet meer zonder starthulp of opladen van de startaccu met een externe lader worden gestart.

De inhoud van deze handleiding geeft de status van de gebruikershandleiding weer op het moment van drukken en is mogelijk niet volledig geldig in toekomstige gevallen. Raadpleeg voor meer informatie de eerste pagina voor de volledige disclaimer.

Er zijn meerdere maatregelen die het stroomverbruik verminderen. Laat het contactslot niet te lang achtereen in stand II staan, wanneer de auto is uitgeschakeld. Gebruik in plaats daarvan contactslotstand I die minder stroom verbruikt. Schakel onderdelen/systemen die veel stroom nemen uit, wanneer de auto niet rijdt. Voorbeelden van dergelijke onderdelen/systemen zijn:

- interieurventilator
- koplampen
- ruitenwisser
- audiosysteem
- accessoires die in de auto worden aangesloten.

Bij een lage ladingstoestand accu verschijnt een melding op het bestuurdersdisplay. De energiebesparingsfunctie schakelt vervolgens bepaalde onderdelen/systemen uit of verlaagt de belasting van de accu door bijvoorbeeld de interieurventilator lager te zetten en het audiosysteem uit te schakelen.

- 1 Laad de startaccu dan door de auto te starten en laat die minstens 15 minuten draaien. De startaccu wordt tijdens het rijden beter opgeladen dan bij stationair draaien.

Als de ladingstoestand accu na deze maatregelen nog steeds laag is, moet de auto door een werkplaats worden gecontroleerd. Geadviseerd wordt een erkende Volvo-werkplaats.

 **N.b.**

Een hoge stroomafname kan tot een geringe ladingstoestand van de accu leiden waardoor het Start/Stop-systeem tijdelijk wordt beperkt. De motor kan dan tijdens een stop automatisch worden gestart om de accu te laden.

11.7.9. Doorwaaddiepte

Doorwaden houdt in dat de auto door een waterpartij rijdt zoals op een ondergelopen weggedeelte. Waden dient met de nodige voorzichtigheid te gebeuren.

Tijdens het waden

Let bij het doorwaden op het volgende om schade aan de auto te voorkomen:

- U kunt met de auto door waterpartijen van maximaal 25 cm (9 inch) diep rijden.
- Rijd niet sneller dan stapvoets.
- Breng de auto niet in het water tot stilstand. Rijd de auto voorzichtig voor- of achteruit uit het water.
- Wees extra voorzichtig als u door stromend water rijdt.
- Laat de auto niet langdurig in water staan dat tot boven de dorpelbalken – elektrische storingen zijn anders niet uitgesloten.

Belangrijk

- Als er water in het luchtfilter komt, kan er motorschade ontstaan.
- Als er water in de transmissie komt, neemt de smerende werking van de oliën af waardoor de betrokken systemen minder lang meegaan.
- Schade aan de motor, transmissie, turbocompressor, het differentieel of de inwendige onderdelen ervan als gevolg van waterlekage (hydrolock) of een tekort aan olie valt niet onder de garantie.
- Probeer de motor bij motorafslag in water niet opnieuw te starten. Haal de auto uit het water en breng deze naar de werkplaats – geadviseerd wordt een erkende Volvo-werkplaats. Kans op motorschade.

Na het waden

Trap na het oversteken van de waterpartij lichtjes op het rempedaal om te controleren of de remwerking in orde is. Bij water en vuil op de remblokken kunnen er vertragingen in de remwerking optreden.

Maak eventuele aansluitingen voor de elektrische verwarming en de aanhangwagenkoppeling schoon na ritten in water en modder.

11.7.10. Rijden tijdens de winter

Bij rijden in de winter is het belangrijk om bepaalde controles op de auto uit te voeren, zodat u zeker weet dat u er veilig mee kunt rijden.

Controleer het volgende vooral vóór een koud seizoen:

- De koelvloeistof van de motor moet 50% glycol bevatten. Bij een dergelijke concentratie is de motor beschermd tegen bevriezing tot ca. -35 °C (-31 °F). Om gezondheidsrisico's te vermijden is het zaak geen verschillende soorten glycol met elkaar te mengen.
- Houd de tank altijd goed gevuld om condens in de brandstoftank tegen te gaan.
- De viscositeit van de motorolie is belangrijk. Wanneer u oliesoorten met een lagere viscositeit (dunnere oliën) gebruikt, slaat de motor bij koud weer gemakkelijker aan en neemt bovendien het brandstofverbruik tijdens de koude start af.
- Controleer de algehele conditie en de ladingsgraad van de startaccu. De startaccu wordt zwaarder belast bij koud weer en ook de accucapaciteit neemt af bij vorst.
- Controleer de algehele conditie en de ladingsgraad van de accu. De accu wordt zwaarder belast bij koud weer en ook de accucapaciteit neemt af bij vorst.
- Giet sproeiervloeistof met antivries in het sproeiervloeistofreservoir om ijsvorming te voorkomen.

Zie het aparte hoofdstuk voor aanbevelingen over motorolie.

Nieuwe auto's en gladde wegen

Voor een zo goed mogelijke grip bij gevaar voor sneeuw of ijs adviseert Volvo u om de auto rondom van winterbanden te voorzien.

 **N.b.**

In sommige landen is het gebruik van winterbanden verplicht. Banden met spikes zijn niet in alle landen toegestaan.

Oefen onder gecontroleerde omstandigheden om te testen hoe de auto bij gladheid reageert.

11.7.11. Oververhitting van motor en aandrijving

In bepaalde omstandigheden, bijv. bij een zware belasting op steile hellingen en in warm weer, bestaat een toegenomen gevaar voor oververhitting van motor en aandrijflijn – vooral bij het vervoer van een zware lading.

- Bij oververhitting is het motorvermogen mogelijk tijdelijk beperkt.
- Verwijder verstralers die voor de grille zitten tijdens ritten bij warm weer.
- Als de temperatuur in het koelsysteem van de motor te hoog oploopt, gaat een waarschuwingssymbool branden en verschijnt op het bestuurdersdisplay de melding **Stop veilig Motortemperatuur hoog**. Breng de auto in dat geval zo spoedig mogelijk tot stilstand en laat de motor enkele minuten stationair lopen, zodat deze kan afkoelen.
- Breng de auto tot stilstand en zet de motor af, als de melding **Zet motor af Motortemperatuur hoog** of **Zet motor af Laag peil koelvloeistof** verschijnt.
- Als de versnellingsbak oververhit raakt, wordt een ingebouwde veiligheidsfunctie geactiveerd. Er gaat een waarschuwingssymbool branden en het bestuurdersdisplay toont de melding **Verlaag snelheid om temperatuur te verlagen Transmissie heet** of **Stop veilig Transmissie heet Wacht op afkoeling**. Volg in dat geval het advies op en matig uw snelheid of breng de auto op een veilige plek tot stilstand om de motor enkele minuten stationair te laten draaien, zodat de versnellingsbak kan afkoelen.
- Bij oververhitting kan de airconditioning zichzelf tijdelijk uitschakelen.
- Na een zware rit moet u de motor niet meteen afzetten, maar nog enige tijd stationair laten draaien.

 **N.b.**

Het is normaal dat de koelventilator van de motor een tijdje werkt nadat de motor is uitgeschakeld.

Symbolen op het bestuurdersdisplay

Symbool	Betekenis
	Hoge motortemperatuur. Volg het gegeven advies op.
	Laag peil koelvloeistof. Volg het gegeven advies op.
	De versnellingsbak is heet/oververhit/wordt gekoeld. Volg het gegeven advies op.

11.8. Trekhaak en aanhanger

11.8.1. Trekgewichten en kogeldruk

De trekgewichten en de kogeldruk voor ritten met een aanhangwagen staan in de tabellen.

Max. gewicht geremde aanhangwagen

 N.b.

Voor een aanhangwagen zwaarder dan 1800 kg wordt geadviseerd een trillingsdemper op de trekhaak te gebruiken.

Motor	Motorcode ^[1]	Max. gewicht geremde aanhangwagen (kg)	Max. kogeldruk (kg)
B5	B420T2	1800	100
B5 AWD	B420T2	1800	100
B5 AWD	B420T10	1800	100

 **Belangrijk**

Bij ritten met een aanhanger achter de auto is het toegestaan het totale gewicht van de auto (inclusief het trekgewicht) tot 100 kg (220 lbs) te overschrijden, op voorwaarde dat er maximaal 100 km/h (62 mph) wordt gereden. Neem echter altijd de landelijke wetgeving in acht ten aanzien van bijvoorbeeld de snelheid van de combinatie van auto plus aanhanger.

 N.b.

Als gewichtsgegevens ontbreken in de tabel worden die op een later moment bijgewerkt.

Max. gewicht ongeremde aanhangwagen

Ongeremde aanhangwagen	
Max. gewicht (kg)	750
Max. kogeldruk (kg)	50

^[1] Motorcode, onderdeel- en serienummer van de motor vindt u op de motor.

11.8.2. Trekhaak*

De inhoud van deze handleiding geeft de status van de gebruikershandleiding weer op het moment van drukken en is mogelijk niet volledig geldig in toekomstige gevallen. Raadpleeg voor meer informatie de eerste pagina voor de volledige disclaimer.

De auto is uit te rusten met een trekhaak, zodat bijvoorbeeld een aanhanger achter de auto te hangen is.

Er zijn verschillende trekhaakuitvoeringen verkrijgbaar voor de auto – neem voor informatie contact op met een Volvo-dealer.

! **Belangrijk**

Als de auto wordt afgezet, kan de constante accuspanning voor het aanhangercontact automatisch worden uitgeschakeld om de startaccu niet te ontladen.

! **Belangrijk**

De trekhaak moet regelmatig worden gereinigd en ingevet om slijtage tegen te gaan.

i **N.b.**

Wanneer een koppeling met stabilisatiefunctie wordt gebruikt, mag de trekkogel niet worden gesmeerd.

Dit geldt ook bij montage van een fietsdrager die rond de trekkogel wordt vastgeklemd.

i **N.b.**

Als de auto is uitgerust met een trekhaak, is er geen achterste sleepoogbevestiging.

* Optie/accessoire.

11.8.3. Specificaties van de trekhaak*

Afmetingen en bevestigingspunten voor de trekhaak.

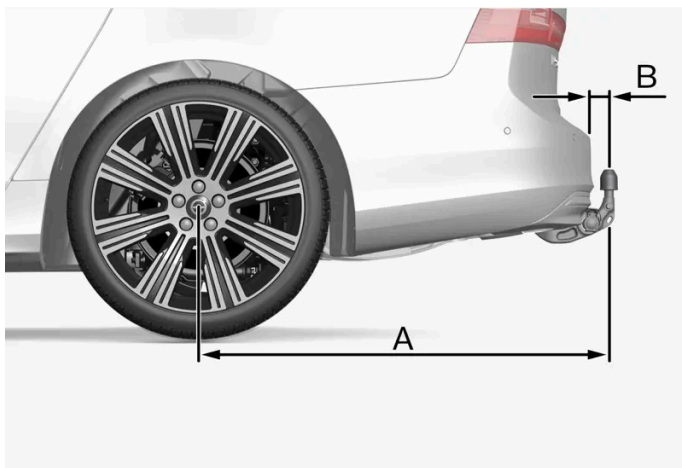

De afbeelding is algemeen en kan per model verschillen.

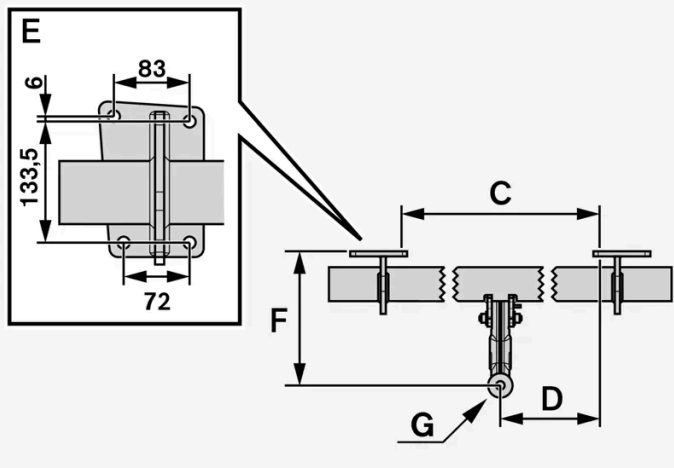

Afmetingen, bevestigingspunten in mm (inch)

A	1121,9 (44,2)
B	81,5 (3,2)
C	875 (34,4)
D	437,5 (17,2)
E	Zie afbeelding boven
F	273,7 (10,8)
G	Middelpunt kogel

* Optie/accessoire.

11.8.4. Op trekhaak gemonteerde fietsdrager*

Het wordt geadviseerd om een van de fietsdragers te gebruiken die Volvo ontwikkeld heeft.

Dit om schade aan de auto te voorkomen en voor maximale veiligheid tijdens het rijden. De fietsdragers van Volvo zijn te verkrijgen bij erkende Volvo-dealers.

Volg nauwgezet de instructies op die bij de fietsdrager zijn geleverd.

- Het gecombineerde gewicht van de fietsdrager plus lading mag maximaal 75 kg (165 lbs) zijn.
- U moet Rear Auto Brake deactiveren voordat u met een fietsdrager gaat rijden.

 **Waarschuwing**

Verkeerd gebruik van de fietsdrager kan schade aan trekhaak en auto veroorzaken.

De fietsdrager kan van de trekhaak loskomen als deze

- verkeerd op de trekhaak gemonteerd is
- overbelast is; zie de instructies bij de fietsdrager voor het maximale draagvermogen
- wordt gebruikt voor het vervoer van andere dingen dan fietsen.

Een fietsdrager die op de trekhaak is gemonteerd is van invloed op de rijeigenschappen van de auto op grond van bijvoorbeeld:

- het grotere gewicht van de auto
- het gereduceerde acceleratievermogen
- de gereduceerde bodemvrijheid
- het gewijzigde remvermogen.

Adviezen voor het vervoer van fietsen op een fietsdrager

Hoe groter de afstand tussen het zwaartepunt van de last en de trekhaakkogel hoe groter de belasting van de trekhaak.

Neem bij het opladen de volgende adviezen in acht:

- Plaats de zwaarste fiets vooraan, zo dicht mogelijk bij de auto.
- Zorg dat de fietsen symmetrisch zijn opgeladen en zo dicht mogelijk tegen de auto aan staan door bij het vervoer van meerdere fietsen de fietsen om en om te plaatsen.
- Verwijder losse voorwerpen van de fiets(en) bij het vervoer, zoals een fietsmand, accu of kinderzitje. Niet alleen om de krachten te verlagen die inwerken op de trekhaak en fietsdrager maar ook om de luchtweerstand te verlagen die van invloed is op het brandstofverbruik.
- Verwijder eventuele fietshoezen. Ze kunnen de rijeigenschappen negatief beïnvloeden, het zicht naar achteren beperken en tot een hoger brandstofverbruik leiden. Ze zorgen ook voor grotere krachten die inwerken op de trekhaak.

* Optie/accessoire.

11.8.5. In- en uitklapbare trekhaak*

De inklapbare trekhaak^[1] is eenvoudig in of uit te klappen als dat nodig is. In de ingeklapte stand is de trekhaak volledig onzichtbaar.

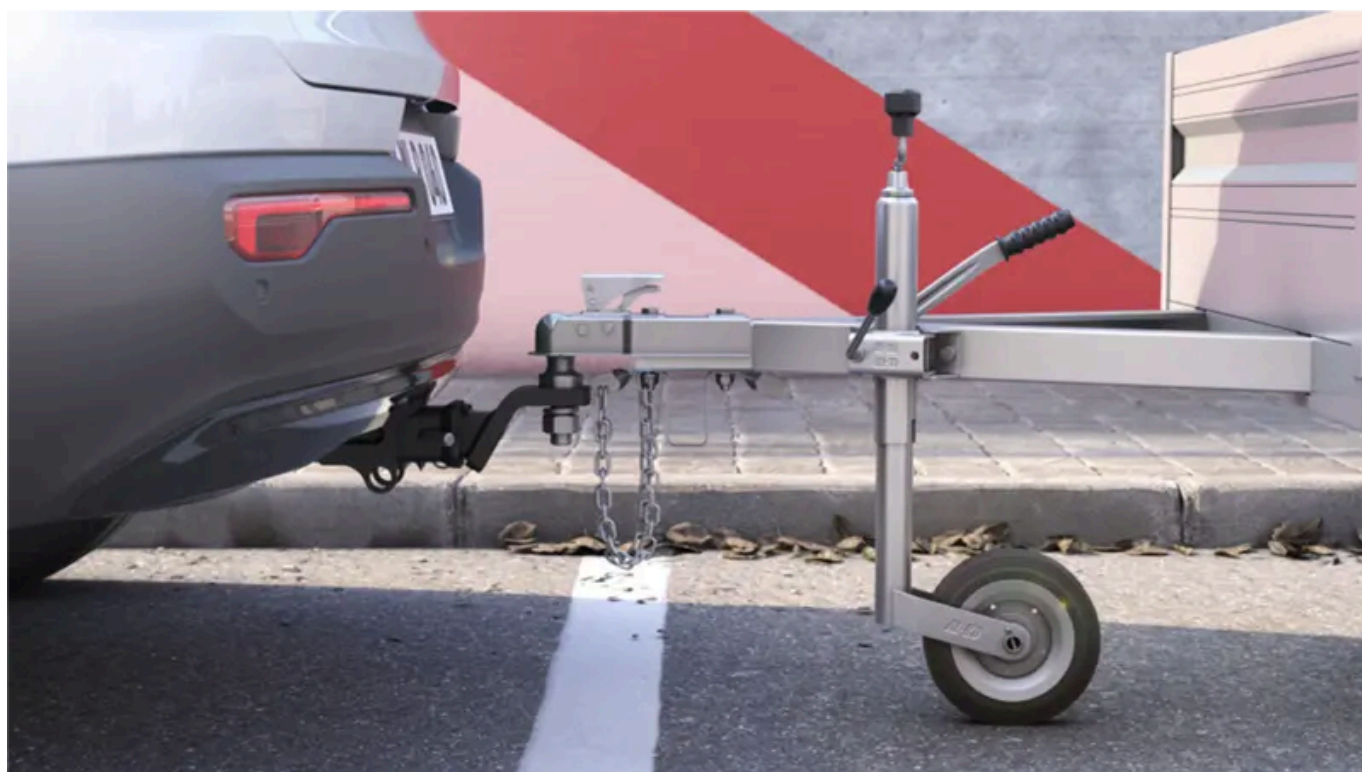

 **Waarschuwing**

Neem de instructies voor het in- en uitklappen van de trekhaak zorgvuldig in acht.

 **Waarschuwing**

Druk niet op de knop voor het in- en uitklappen als er een aanhanger of accessoire op de trekhaak is gekoppeld.



Rechtsachter in de bagageruimte zit een knop voor het in- en uitklappen van de trekhaak. De led in de knop knippert of brandt continu oranje wanneer het in- en uitklappen actief is.

Trekhaak uitklappen

- 1 Druk op de knop in de bagageruimte en laat hem weer los – drukt u te lang, dan kan dat betekenen dat het uitklappen niet start.
 - De trekhaak wordt uitgeklast in een onvergrendelde stand. De led knippert oranje.
- 2 Beweeg de trekhaak naar zijn eindpositie. Daar moet hij worden vastgezet en vergrendeld.
 - De led brandt continu wanneer de trekhaak klaar is voor gebruik.

Waarschuwing

Sta niet te dicht bij de achterbumper van de auto bij het uitklappen van de trekhaak.

Belangrijk

Als de trekhaak is geactiveerd met een druk op de knop en in de onvergrendelde stand is gezet:

Wacht minimaal 2 seconden voordat de trekhaak in de vergrendelde stand wordt gezet. Als de trekhaak niet in de vergrendelde stand blijft zitten, wacht u nog een paar seconden en probeert u het opnieuw.

Trap niet tegen de trekhaak.

Waarschuwing

Controleer of de veiligheidskabel van de aanhanger in de juiste bevestiging vastzit.

N.b.

De stroomspaarstand wordt na enige tijd geactiveerd en het controlelampje dooft. Het systeem wordt opnieuw geactiveerd door de kofferklep te sluiten en daarna opnieuw te openen. Dit geldt zowel bij het in- als uitklappen van de trekhaak.

Als het elektrische systeem heeft gedetecteerd dat er een aanhanger achter de auto hangt, stopt het controlelampje met branden.

Trekhaak inklappen

- 1 Druk op de knop in de bagageruimte en laat hem weer los – drukt u te lang, dan kan dat betekenen dat het inklappen niet start.
 - De trekhaak wordt ingeklapt in een onvergrendelde stand. De led knippert oranje.

2 Vergrendel de trekhaak door deze terug te bewegen naar de ingeklapte positie waar hij wordt vergrendeld.

➤ Als de trekhaak correct is ingeklapt, brandt de led continu.

 **Belangrijk**

Zorg dat er geen aansluitcontact of adapter in de elektrische aansluiting zit bij het inklappen van de trekhaak.

 **Belangrijk**

Als de trekhaak is geactiveerd met een druk op de knop en in de onvergrendelde stand is gezet:

Wacht minimaal 2 seconden voordat de trekhaak in de vergrendelde stand wordt gezet. Als de trekhaak niet in de vergrendelde stand blijft zitten, wacht u nog een paar seconden en probeert u het opnieuw.

Trap niet tegen de trekhaak.

 **Belangrijk**

De trekhaak moet altijd zijn ingeklapt als hij niet wordt gebruikt.

* Optie/accessoire.

^[1] Alleen beschikbaar op bepaalde markten.

11.8.6. Rijden met aanhangwagen

Bij ritten met een aanhangwagen moet u op enkele dingen letten zoals de trekhaak, de aanhangwagen en hoe u de aanhangwagen laadt.

Het laadvermogen is afhankelijk van het rijklaar gewicht van de auto. Het laadvermogen dient te worden verminderd met de som van het gewicht van eventuele inzittenden en dat van gemonteerde accessoires, zoals een trekhaak.

De auto wordt geleverd met de benodigde randuitrusting voor het gebruik van een aanhangwagen.

- De trekhaak van de auto moet van een goedgekeurd type zijn.
- Verdeel de lading in de aanhangwagen dusdanig dat de druk op de trekhaak de maximale kogeldruk niet overschrijdt. De kogeldruk wordt tot het laadvermogen van de auto gerekend.
- Verhoog de bandenspanning tot de aanbevolen druk bij maximale belading.
- Bij het gebruik van een aanhangwagen wordt de motor zwaarder belast dan normaal.
- Rijd niet met een zware aanhangwagen, wanneer de auto nog helemaal nieuw is. Wacht hiermee totdat de auto ten minste 1000 km (620 miles) heeft gereden.

De inhoud van deze handleiding geeft de status van de gebruikershandleiding weer op het moment van drukken en is mogelijk niet volledig geldig in toekomstige gevallen. Raadpleeg voor meer informatie de eerste pagina voor de volledige disclaimer.

- Neem de geldende bepalingen in acht ten aanzien van de toelaatbare snelheden en gewichten.
- Houd een lage snelheid aan, wanneer u met een aanhangwagen achter de auto een lange en steile helling oprijdt.
- De aangegeven maximale aanhangwagengewichten gelden alleen voor hoogten tot 1000 m (3280 ft) boven zeeniveau. Daarboven zijn het motorvermogen en daarmee het klimvermogen van de auto beperkt door de lagere luchtdichtheid en moet daarom het maximale aanhangwagengewicht worden beperkt. Het gewicht voor auto en aanhangwagen moet worden verlaagd met 10% voor iedere extra 1000 m (3280 ft), of een deel daarvan.
- Vermijd hellingen met een percentage van meer dan 12% bij het gebruik van een aanhangwagen.
- U moet Rear Auto Brake deactiveren voordat u met een aanhanger gaat rijden.

 **N.b.**

Extreme weersomstandigheden, gebruik van aan aanhangwagen of ritten op grote hoogte zijn, in combinatie met een slechtere brandstofkwaliteit dan aanbevolen, factoren die het brandstofverbruik aanzienlijk kunnen doen toenemen.

Aanhangwagengewichten

 **Waarschuwing**

Volg de vermelde aanbevelingen voor het aanhangergewicht. Anders is het mogelijk dat de hele combinatie bij uitwijkmanoeuvres en afremmen moeilijk onder controle is te houden.

 **N.b.**

De vermelde maximaal toegestane aanhangergewichten zijn door Volvo toegestaan. Nationale voertuigvoorschriften kunnen het aanhangergewicht en de snelheid verder beperken. De trekhaken zijn mogelijk gecertificeerd voor hogere trek gewichten dan wat de auto mag trekken.

Niveauregeling*

De niveauregeling van de auto streeft ernaar om ongeacht de belading dezelfde rijhoogte aan te houden (tenzij het maximaal toelaatbare gewicht wordt overschreden). Wanneer de auto stilstaat, zakt de achterkant normaal iets omlaag.

Bij rijden op heuvelachtig terrein

Onder bepaalde omstandigheden bestaat het risico van oververhitting tijdens het rijden met aanhangwagen. Bij oververhitting van de motor en de aandrijving gaat een waarschuwingssymbool branden op het bestuurdersdisplay en verschijnt er een melding.

De automatische versnellingsbak past de versnelling aan op basis van de belasting en het motortoerental.

Steile hellingen

Blokkeer de automatische versnellingsbak niet met een hogere versnelling dan de motor "aankan" – rijden in een hoge versnelling bij een laag motortoerental is niet altijd zuinig.

Op een helling parkeren

- 1 Trap het rempedaal in.
- 2 Activeer de parkeerrem.
- 3 Laat het rempedaal los.

Gebruik wielblokken, als u een auto met aanhangwagen op een steile helling parkeert.

Op een helling wegrijden

- 1 Trap het rempedaal in.
- 2 Kies de schakelstand D.
- 3 Trek de handgreep van de parkeerrem omhoog en houd hem omhoog terwijl u het gaspedaal intrapt.
- 4 Laat de handgreep van de parkeerrem los als er in de motor voldoende aandrijfkoppel is opgebouwd. De parkeerrem gaat er dan af en de auto kan worden weggereden zonder achteruit te rollen.

* Optie/accessoire.

11.8.7. Aanhangwagenstabilisering*

De aanhangwagenstabilisering (TSA^[1]) maakt deel uit van het stabiliteitssysteem ESC^[2] en heeft tot taak een auto met aanhangwagen te stabiliseren wanneer de combinatie slingerneigingen vertoont. De functie is extra bij installatie van de trekhaak. Neem voor meer informatie contact op met een Volvo-dealer.

Oorzaken voor slingerneigingen

Bij alle combinaties van auto en aanhangwagen kan het bekende verschijnsel met slingeren optreden. Doorgaans treedt het verschijnsel pas bij hoge snelheden op. Als de aanhangwagen echter overmatig beladen is of als het gewicht van de lading verkeerd verdeeld is (bijvoorbeeld te ver naar achteren), bestaat er ook op lagere snelheden gevaar voor slingeren.

Slingeren kan bijv. worden veroorzaakt door:

- De auto met aanhangwagen staat bloot aan rukwinden.
- De auto met aanhangwagen rijdt over een oneffen wegdek of over hobbels.
- Grote stuurbewegingen.

Slingeren is vaak niet of nauwelijks te dempen, waardoor de combinatie moeilijk bestuurbaar wordt en het gevaar bestaat op de verkeerde weghelft of naast de weg te belanden.

Werking van de aanhangwagenstabilisering

De aanhangwagenstabilisering houdt continu de bewegingen van de auto in de gaten en in het bijzonder de dwarsbewegingen. Als een neiging tot slingeren geregistreerd wordt, worden de voorwielen ieder afzonderlijk dusdanig afgeremd dat de combinatie gestabiliseerd wordt. Vaak is dit voldoende om de auto weer onder controle te krijgen.

Als de slingerbeweging ondanks de eerste ingreep van de aanhangwagenstabilisering niet wordt gedempt, worden alle wielen van de combinatie afgeremd en wordt de aandrijfkraft van de auto verlaagd. Wanneer de pendelbeweging vervolgens stukje bij beetje verminderd is en de combinatie weer stabiel is, beëindigt het systeem de regeling waarna u de auto weer volledig onder controle hebt.

De aanhangwagenstabilisering grijpt mogelijk niet in als u met grote stuurbewegingen de slingering zelf tracht op te heffen, aangezien de stabilisering dan niet kan bepalen of de slingering wordt veroorzaakt door de aanhangwagen of door uzelf.



Wanneer de aanhangwagenstabilisering werkt, knippert op het bestuurdersdisplay het symbool ESC.

i N.b.

Bij namontage van de trekhaak moet de software van de auto worden geüpdatet. Neem contact op met een Volvo-dealer.

* Optie/accessoire.

[1] Trailer Stability Assist

[2] Electronic Stability Control

11.8.8. Lampen van aanhangwagen controleren *

Controleer na het aankoppelen van een aanhangwagen vóór het vertrek of de lampen op de aanhangwagen werken.

Aanhangwagenverlichting controleren *

Automatische controle

Na aansluiting van een aanhangwagen is de werking van de aanhangwagenverlichting te controleren aan de hand van een automatische verlichtingscontrole. Dankzij deze controle kunt u voor vertrek nagaan of de aanhangwagenverlichting werkt.

- 1 Wanneer er een aanhangwagen aan de trekhaak is gekoppeld, verschijnt de melding **Contr. aanhangerlamp Lampcontrole uitvoeren?** op het bestuurdersdisplay.

Bevestig de melding door de **O**-knop van de rechter stuurknoppenset in te drukken.

De inhoud van deze handleiding geeft de status van de gebruikershandleiding weer op het moment van drukken en is mogelijk niet volledig geldig in toekomstige gevallen. Raadpleeg voor meer informatie de eerste pagina voor de volledige disclaimer.



- 2
 - De lichtcontrole gaat van start.
- 3 Stap uit de auto om de werking van de verlichting te controleren.
 - Alle lampen van de aanhangwagen gaan knipperen – daarna gaan de lampen één voor één branden.
- 4 Kijk of alle lampen op de aanhangwagen ook daadwerkelijk branden.
- 5 Na een poosje gaan alle lampen op de aanhangwagen weer knipperen.
 - De controle is afgerond.

Mistachterlicht op de aanhangwagen

Bij aansluiting van een aanhangwagen gaat het mistachterlicht van de auto mogelijk niet branden. In dat geval neemt alleen het mistachterlicht op de aanhangwagen de functie over. Controleer daarom in deze gevallen bij activering van het mistachterlicht of de aanhangwagen is uitgerust met een mistachterlicht om de auto met aanhangwagen op een veilige manier te kunnen besturen.

Symbolen en meldingen op het bestuurdersdisplay

Als een of meer richtingaanwijzers of remlichten op de aanhangwagen kapot zijn, verschijnen op het bestuurdersdisplay een symbool en een melding. De overige verlichting op de aanhangwagen moet u vóór vertrek handmatig controleren.

Symbool	Melding
	Storing rechter richtingaanwijzer van aanhanger Storing linker richtingaanwijzer van aanhanger
	Storing in remlicht van aanhanger

Als een richtingaanwijzer op de aanhangwagen kapot is, knippert het richtingaanwijzersymbool op het bestuurdersdisplay bovendien sneller dan normaal.

* Optie/accessoire.

11.9. Brandstof

11.9.1. Brandstofmeter

De brandstofmeter op het bestuurdersdisplay geeft het brandstofpeil in de tank aan.

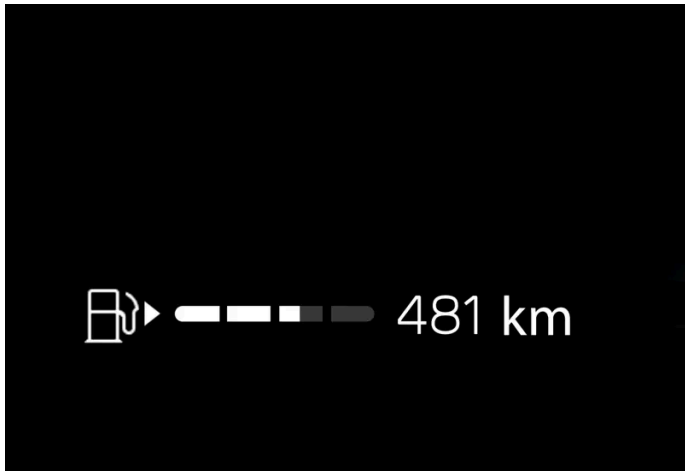

Het witte gebied van de brandstofmeter geeft het brandstofpeil in de tank aan.

Wanneer het brandstofpeil laag is, gaat het brandstofpompsymbool oranje branden. Ook de afstand tot een lege tank wordt in de brandstofmeter aangegeven.

Actieradius op tank

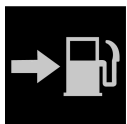

De boordcomputer berekent hoelang u kunt rijden met de in de tank aanwezige brandstof.

De actieradius wordt berekend aan de hand van het gemiddelde brandstofverbruik over de laatste 30 km (20 mijl) en de resterende hoeveelheid brandstof.

Als de meter "----" aangeeft, is er te weinig brandstof over om de actieradius te kunnen berekenen. Tank dan zo spoedig mogelijk.

i N.b.

Er is een bepaalde afwijking mogelijk, als u van rijstijl verandert.

Een zuinige rijstijl betekent doorgaans een langere actieradius.

11.9.2. Hanteren van brandstof

Gebruik geen brandstof met een kwaliteit die slechter is dan de kwaliteit die door Volvo wordt aanbevolen, omdat dit een negatief effect heeft op het motorvermogen en het brandstofverbruik.

 **Waarschuwing**

Zorg altijd dat u geen brandstofdampen inademt of brandstofsplatten in de ogen krijgt.

Bij brandstof in de ogen eventuele contactlenzen uitnemen en de ogen ten minste 15 minuten lang spoelen met een ruime hoeveelheid schoon water en medische hulp inroepen.

Brandstof nooit inslikken. Brandstoffen zoals benzine, bio-ethanol, mengsels ervan en dieselolie zijn uitermate giftig en kunnen bij inwendig gebruik aanleiding geven tot blijvend letsel met mogelijk dodelijke afloop. Roep onmiddellijk medische hulp in bij het inslikken van brandstof.

 **Waarschuwing**

Op de grond gemorste brandstof kan vlam vatten.

Schakel de verwarming op brandstof uit voordat u gaat tanken.

Heb nooit een ingeschakelde mobiele telefoon bij u als u staat te tanken. Door het belsegnal kan er vonkvorming ontstaan waardoor de benzinedampen ontsteken en dat kan tot brand en letsel leiden.

 **Belangrijk**

Door mengsels van verschillende soorten brandstoffen of het gebruik van niet aanbevolen brandstof vervallen de garanties van Volvo en evt. aanvullende serviceovereenkomsten. Dit geldt voor alle motoren.

11.9.3. Benzine

Bij het tanken is het belangrijk om de juiste brandstof te gebruiken. Er zijn benzinesoorten met verschillende octaangetallen die zijn aangepast voor verschillende rijomstandigheden.

Maak alleen gebruik van benzine van gerenommeerde brandstofmaatschappijen. Giet nooit brandstof van twijfelachtige kwaliteit in de tank. Benzine moet voldoen aan de norm EN 228.

Aanduiding voor benzine

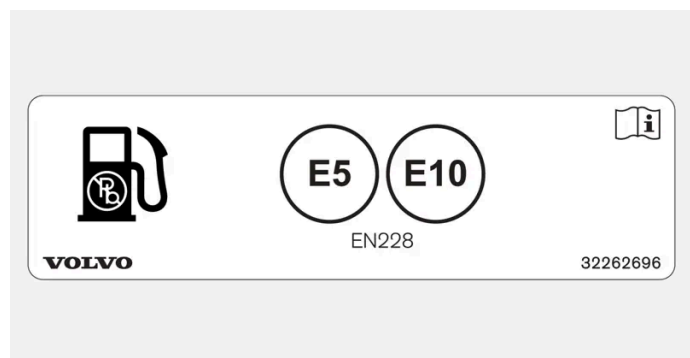

Sticker aan binnenkant tankvulklep.

De aanduiding conform de CEN-norm EN16942 zit aan de binnenkant van de tankvulklep en uiterlijk 12 oktober 2018 ook op de desbetreffende brandstofpompen en mondstukken op tankstations in heel Europa.

Dit zijn de aanduidingen die gelden voor de huidige standaardbrandstoffen in Europa. In een auto met een benzinemotor is het toegestaan benzine te gebruiken met de volgende aanduiding.



E5 is een benzinesoort met maximaal 2,7% zuurstof en maximaal 5 vol-% ethanol.



E10 is een benzinesoort met maximaal 3,7% zuurstof en maximaal 10 vol-% ethanol.

 **Belangrijk**

- Er is brandstof toegestaan die tot 10 volumepercent ethanol bevat.
- Het gebruik van EN 228 E10-benzine (maximaal 10 volumepercent ethanol) is toegestaan.
- Een ethanolgehalte hoger dan E10 (maximaal 10 volumepercent ethanol) zoals bij E85 is niet toegestaan.

Octaangetal

- RON 95 is te gebruiken in normale rijomstandigheden.
- RON 98 wordt geadviseerd voor een goed rendement tegen een laag brandstofverbruik.
- Gebruik van brandstof met een octaangetal lager dan RON 95 is niet toegestaan.

Voor ritten bij temperaturen hoger dan +38 °C (100 °F) wordt u geadviseerd om een brandstofsoort met een zo hoog mogelijk octaangetal te gebruiken. Dit om passende prestaties en een gering brandstofverbruik te verkrijgen.

 **Belangrijk**

- Gebruik alleen loodvrije benzine om schade aan de katalysator tegen te gaan.
- Het gebruik van brandstof met metaaladditieven is niet toegestaan.
- Gebruik geen toevoegingen die niet door Volvo zijn aanbevolen.

11.10. Tanken

11.10.1. Hanteren van brandstof

Gebruik geen brandstof met een kwaliteit die slechter is dan de kwaliteit die door Volvo wordt aanbevolen, omdat dit een negatief effect heeft op het motorvermogen en het brandstofverbruik.

De inhoud van deze handleiding geeft de status van de gebruikershandleiding weer op het moment van drukken en is mogelijk niet volledig geldig in toekomstige gevallen. Raadpleeg voor meer informatie de eerste pagina voor de volledige disclaimer.

 **Waarschuwing**

Zorg altijd dat u geen brandstofdampen inademt of brandstofsputten in de ogen krijgt.

Bij brandstof in de ogen eventuele contactlenzen uitnemen en de ogen ten minste 15 minuten lang spoelen met een ruime hoeveelheid schoon water en medische hulp inroepen.

Brandstof nooit inslikken. Brandstoffen zoals benzine, bio-ethanol, mengsels ervan en dieselolie zijn uitermate giftig en kunnen bij inwendig gebruik aanleiding geven tot blijvend letsel met mogelijk dodelijke afloop. Roep onmiddellijk medische hulp in bij het inslikken van brandstof.

 **Waarschuwing**

Op de grond gemorste brandstof kan vlam vatten.

Schakel de verwarming op brandstof uit voordat u gaat tanken.

Heb nooit een ingeschakelde mobiele telefoon bij u als u staat te tanken. Door het belsegnal kan er vonkvorming ontstaan waardoor de benzinedampen ontsteken en dat kan tot brand en letsel leiden.





 **Belangrijk**



Door mengsels van verschillende soorten brandstoffen of het gebruik van niet aanbevolen brandstof vervallen de garanties van Volvo en evt. aanvullende serviceovereenkomsten. Dit geldt voor alle motoren.

11.10.2. Brandstofverbruik/stroomverbruik en CO₂-uitstoot

De informatie in de onderstaande tabellen is conform WLTP (Worldwide Harmonized Light-Duty Vehicles Test Procedure), een internationale testmethode voor voertuigen.

Het brandstofverbruik van een auto wordt gemeten in liter per 100 km en de uitstoot van kooldioxide (CO₂) in gram CO₂ per km.

Uitleg	
	Stadsverkeer (langzaam)
	Rijden in buitenwijk (medium)
	Rijden buiten bebouwde kom (snel)
	Rijden op snelweg (zeer snel)
	Gecombineerde waarde (combinatierit)

CO ₂	gram CO ₂ /km
	liter/100 km
	Lage waarde
	Hoge waarde

 **N.b.**

Als verbruiks- en emissiegegevens ontbreken in de tabel worden die op een later moment bijgewerkt.

De waarden in de tabel hierboven voor brandstofverbruik en CO₂-uitstoot zijn gebaseerd op specifieke rijcycli (zie hieronder). Afhankelijk van de uitrusting kan het autogewicht toenemen. Net als de belasting van de auto is dit van invloed op het brandstofverbruik en de CO₂-uitstoot. Conform de WLTP krijgt iedere auto unieke waarden voor brandstofverbruik en CO₂-uitstoot, afhankelijk van de uitrusting van de auto. Deze waarden liggen tussen de lage en de hoge waarde in de bovenstaande tabel. In veel landen kunt u de unieke waarden voor het brandstofverbruik en de CO₂-uitstoot van uw auto vinden in het kentekenbewijs van de auto.

Er zijn meerdere factoren te bedenken voor een verhoogd brandstofverbruik ten opzichte van de tabelwaarden. Bijvoorbeeld:

- Als de auto wordt uitgerust met extra accessoires die het gewicht of de luchtweerstand van de auto verhogen.
- Uw rijstijl.
- De grotere rolweerstand als u kiest voor andere wielen dan de standaardwielen op de basisuitvoering van het model.
- De grotere luchtweerstand bij hogere snelheden.
- De brandstofkwaliteit, de weg- en verkeersomstandigheden, de weersgesteldheid en de staat van de auto.

Een combinatie van de hier genoemde voorbeelden kan een aanzienlijk hoger verbruik opleveren.

Er zijn grote afwijkingen in het brandstofverbruik mogelijk ten opzichte van de rijcyclusprofielen (zie hieronder) die gehanteerd worden bij certificering van de auto en waarop de verbruikscijfers in de tabel gebaseerd zijn. Raadpleeg voor meer informatie de richtlijnen waar eerder aan gerefereerd werd.

 **N.b.**

Extreme weersomstandigheden, gebruik van aanhangwagens of ritten op grote hoogte zijn, in combinatie met een slechtere brandstofkwaliteit dan aanbevolen, factoren die het brandstofverbruik aanzienlijk kunnen doen toenemen.

WLTP-norm

De WLTP-norm (Worldwide Harmonised Light-Duty Vehicles Test Procedure) is een norm voor het berekenen van verbruikswaarden in de auto. De WLTP-norm staat voor de gemiddelde rijomstandigheden voor normaal rijden. Anders dan de eerdere norm (NEDC) houdt de WLTP rekening met meer gevarieerde verkeerssituaties en snelheden, maar ook met uitrusting en gewichtsklassen. Optionele uitrusting die van invloed is op het verbruik is uitgeschakeld tijdens het testen. Denk hierbij bijvoor-

beeld aan airconditioning, stoelverwarming enz. De nieuwe norm moet meer realistische cijfers opleveren als het gaat om brandstofverbruik, kooldioxide en uitstoot. De waarden zijn bedoeld om verschillende auto's met elkaar te kunnen vergelijken en niet als weergave van uw specifieke normale verbruik.

Rijcyclusprofielen

Met een rijcyclus wordt een reëel gemiddeld gebruik van de auto gesimuleerd. De norm gaat uit van vier verschillende rijcyclusprofielen. Dit zijn:

- **Rijden in stad** – langzaam rijden
- **Rijden in buitenwijk** – medium snel rijden
- **Rijden buiten bebouwde kom** – snel rijden
- **Rijden op snelweg** – zeer snel rijden.

Iedere rijcyclus wordt bepaald door verschillende omstandigheden, zoals bijv. snelheid, tijd en afgelegde afstand.

De officiële waarde voor combinatierit, die in de tabel staat, is zoals wettelijk bepaald werd een combinatie van de resultaten van de vier rijcycli.

Om de kooldioxide-emissie (CO₂-uitstoot) tijdens de vier rijcycli te berekenen, worden de uitlaatgassen opgevangen. Deze worden vervolgens geanalyseerd en leiden tot de gespecificeerde waarde voor de CO₂-uitstoot.

11.10.3. Tankstation

Gebruik het navigatiesysteem* van de auto om het dichtstbijzijnde tankstation te vinden.

Maak er een gewoonte van om tijdens een tankbeurt de auto te inspecteren en bijvoorbeeld de bandenspanning, lampen en wisserbladen te controleren en sproeiervloeistof bij te vullen.

* Optie/accessoire.

11.10.4. Brandstoftank – inhoud

De inhoud van de brandstoftank staat aangegeven in de onderstaande tabel.

	Alle motoren
Liter (ca.)	60
US gallons (ca.)	15,9

11.10.5. Brandstof tanken

De inhoud van deze handleiding geeft de status van de gebruikershandleiding weer op het moment van drukken en is mogelijk niet volledig geldig in toekomstige gevallen. Raadpleeg voor meer informatie de eerste pagina voor de volledige disclaimer.

De brandstoftank is voorzien van een doploos tanksysteem.

Tanken bij een tankstation

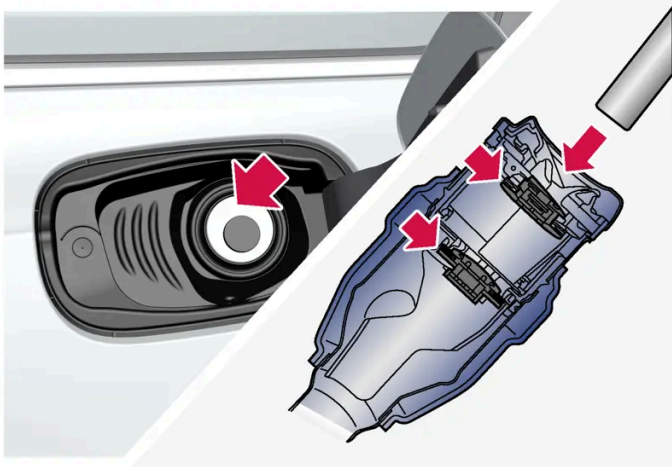

Bij het tanken is het belangrijk om het mondstuk van het vulpistool tot voorbij de twee kleppen in de vulpijp te steken.

Tankinstructies:

1 Schakel de auto uit en open de tankvulklep.

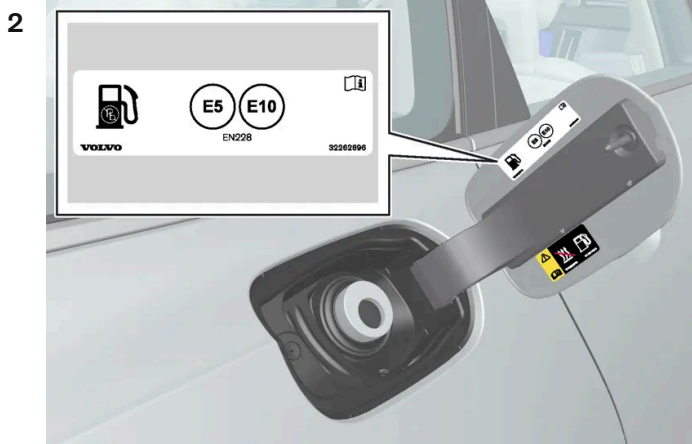

Kies een brandstof die is goedgekeurd voor gebruik in de auto op basis van de aanduiding ^[1] aan de binnenkant van de tankvulklep. Zie de informatie over goedgekeurde brandstofsoorten en hun aanduidingen in het artikel "Benzine".

3 Steek het mondstuk van het vulpistool in de brandstofvulopening. De vulpijp heeft twee afdekkingen die te openen zijn. Zorg dat u het mondstuk van het vulpistool langs de beide afdekkingen hebt gestoken, voordat u begint met tanken.

4 Giet de tank niet te vol door het vulpistool na de eerste afslag uit de vulopening te halen.

➤ De tank is vol.

i N.b.

Een overvolle tank kan bij warm weer overstromen.

Brandstof bijvullen via een jerrycan

Gebruik voor het bijvullen van brandstof met een jerrycan de trechter die in het blok schuimrubber onder het vloerluik in de bagageruimte ligt.

- 1 Open de tankvulklep.
- 2 Steek de trechter in de brandstofvulopening. De vulpijp heeft twee afdekkingen die te openen zijn. Zorg dat u de trechter langs de beide afdekkingen hebt gestoken, voordat u begint met tanken.

Geldt voor een extra verwarming op brandstof*

Gebruik de verwarming op brandstof nooit, wanneer de auto bij een tankstation staat.

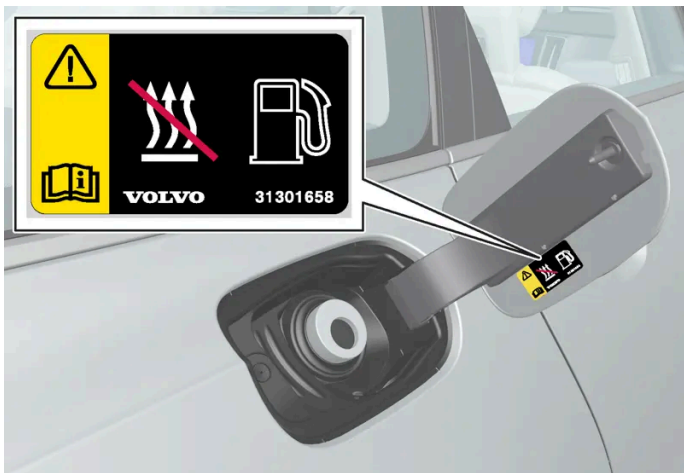

Sticker aan binnenkant tankvulklep.

^[1] De aanduiding conform de CEN-norm EN16942 zit aan de binnenkant van de tankvulklep en uiterlijk 12 oktober 2018 ook op de desbetreffende brandstofpompen en mondstukken op tankstations in heel Europa.

* Optie/accessoire.

11.10.6. Tankvulklep openen en sluiten

Om de tankvulklep te kunnen openen moet de auto ontgrendeld zijn ^[1].

- 1 Open de tankvulklep door lichte druk aan te brengen op de achterkant van de vulklep.
- 2 Sluit na het tanken de klep door er licht op te drukken.

* Optie/accessoire.

[1] Alleen vergrendeling en ontgrendeling via de sleutel, passief* of via de Volvo Cars-app is van invloed op de status van de tankvulklep.

11.11. Uitlaatgasreiniging

11.11.1. Benzinerootfilter

Een benzinemodel is uitgerust met een roetfilter^[1] voor een effectievere uitlaatgasreiniging.

In normale rijomstandigheden blijven roetdeeltjes uit de uitlaatgassen in het benzinerootfilter achter. Normaal vindt passieve regeneratie plaats waarbij de roetdeeltjes worden geoxideerd en verbrand. Op die manier wordt het filter gereinigd.

Bij frequente ritten op lage snelheden of herhaalde koude starts bij lage temperaturen is mogelijk actieve regeneratie vereist. De regeneratie van het roetfilter vindt automatisch plaats en duurt normaal 10-20 minuten. Tijdens de regeneratie kan het brandstofverbruik tijdelijk toenemen.

Bij frequente korte ritten op lage snelheden met een benzinemodel

De capaciteit van de uitlaatgasreiniging hangt af van de rijstijl. Voor optimale zuinigheid is het belangrijk om ritten van verschillende lengte en op uiteenlopende snelheden te maken.

Als u vaak korte ritten maakt op lage snelheid (of bij koud weer) zodat de motor niet op bedrijfstemperatuur komt, kan problemen veroorzaken die op termijn aanleiding kunnen geven tot storingen en waarschuwingmeldingen kunnen triggeren. Als u vaak ritten in stadsverkeer maakt is het belangrijk om ook regelmatig ritten op hogere snelheden te maken om ervoor te zorgen dat de uitlaatgasreiniging kan regenereren.

- Rijd tussen de tankbeurten in buiten de bebouwde kom met snelheden hoger dan 70 km/h (44 mph).

[1] Geldt voor bepaalde varianten.

11.12. HomeLink

11.12.1. HomeLink[®] *

HomeLink[®] [1] [2] is een programmeerbare afstandsbediening die geïntegreerd is in het elektrische systeem van de auto.

Deze kan maximaal drie verschillende apparaten op afstand besturen, bijv. de garagedeuropener of het alarm-systeem, en vervangt zo de afstandsbedieningen hiervan.

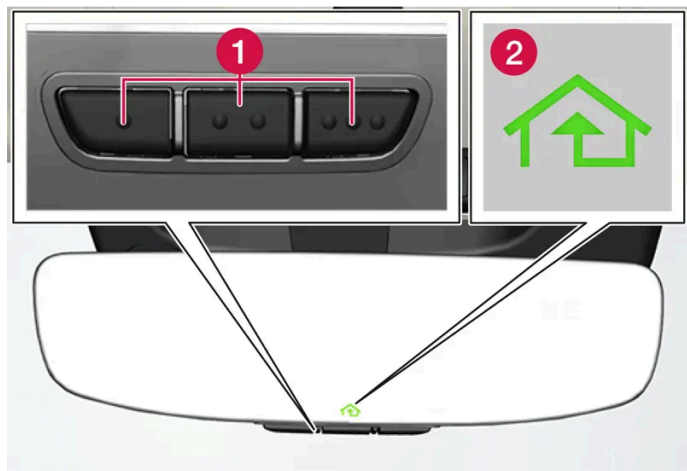

De afbeelding is schematisch, zodat de uitvoering kan variëren.

- 1 Programmeerbare knoppen
- 2 Controlelampje

HomeLink[®] is ingebouwd in de achteruitkijkspiegel en bestaat uit drie programmeerbare knoppen en een controlelampje in het spiegelglas.

i N.b.

Bewaar de originele afstandsbedieningen voor herprogrammering in de toekomst (bijv. bij een overstap naar andere auto of voor gebruik in een ander voertuig).

Bij verkoop van de auto wordt ook geadviseerd om de programmering van de knoppen te wissen.

Meer informatie

Ga naar homelink.com of bel 00 8000 466 354 65 (of het betaalnummer +49 6838 907 277) [3].

* Optie/accessoire.

[1] Geldt voor bepaalde markten.

[2] HomeLink en het symbool met het HomeLink-huis zijn geregistreerde handelsmerken van Gentex Corporation.

[3] Let erop dat de gratis hulplijn afhankelijk van de provider mogelijk niet beschikbaar is.

11.12.2. HomeLink[®] * gebruiken

Zodra HomeLink[®] [1] geprogrammeerd is, vormt het een vervanging voor de afzonderlijke originele afstandsbedieningen.

De inhoud van deze handleiding geeft de status van de gebruikershandleiding weer op het moment van drukken en is mogelijk niet volledig geldig in toekomstige gevallen. Raadpleeg voor meer informatie de eerste pagina voor de volledige disclaimer.

Druk de geprogrammeerde knop in. De garagedeur, het toegangshek en dergelijke worden geactiveerd (dit kan enkele seconden duren). Als u de knop langer dan 20 seconden indrukt, start de herprogrammering. Na het indrukken van de knop brandt of knippert het controlelampje. Uiteraard kunt u de originele afstandsbedieningen naast HomeLink[®] blijven gebruiken.

 **N.b.**

Na uitschakeling van het contact blijft HomeLink[®] nog minstens 7 minuten lang werken.

 **N.b.**

HomeLink[®] is niet te gebruiken als de auto van de buitenzijde vergrendeld is en het alarm* ingeschakeld is.

 **Waarschuwing**

- Als HomeLink[®] wordt gebruikt om een garagedeur of hek te bedienen, moet u controleren of er niemand in de buurt van de deur of het hek staat als deze beweegt.
- Gebruik HomeLink[®] niet voor een elektrische garagedeur zonder veiligheidsstop en -retour.

* Optie/accessoire.

^[1] Geldt voor bepaalde markten.

11.12.3. HomeLink[®]* programmeren

Programmeer HomeLink[®]^[1], reset de programmering of herprogrammeer afzonderlijke knoppen.

Programmeren

- 1 Richt de afstandsbediening op de te programmeren HomeLink[®]-knop en houd de afstandsbediening op zo'n 2–8 cm (1–3 inch) van de knop. Blokkeer het controlesymbool van HomeLink[®] niet.
 - 2 Houd zowel op de afstandsbediening als op HomeLink[®] de knoppen ingedrukt die u wilt programmeren.
 - 3 Laat de knoppen pas los als het led-lampje niet meer langzaam (ca. 1 maal per seconde) maar snel knippert (ca. 10 maal per seconde) of constant brandt.
- **Als het controlelampje constant brandt:** Aanduiding dat de programmering is voltooid.
Druk voor activering 2 maal op de geprogrammeerde knop.
- Als het controlelampje snel knippert:** De eenheid die u voor HomeLink[®] wenst te programmeren is mogelijk voorzien van een beveiligingsfunctie zodat extra stappen vereist zijn.

Druk 2 maal op de geprogrammeerde knop om te controleren of de programmering gelukt is. Ga anders verder met de volgende stap.

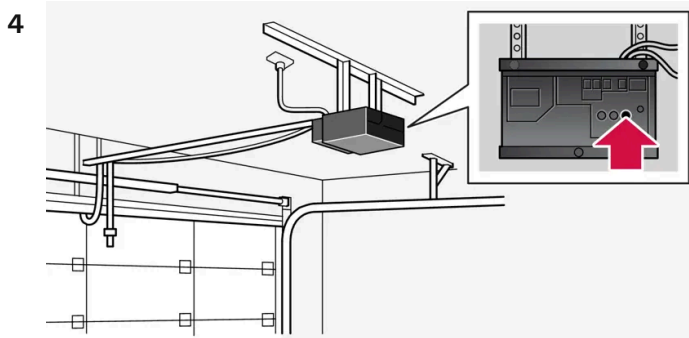

Zoek de inleerknop ^[2] op de ontvanger voor bijvoorbeeld de garagedeur op. De knop zit doorgaans in de buurt van de antennevoet op de ontvanger.

5 Druk de inleerknop van de ontvanger eenmaal in en laat hem weer los.

De programmering moet binnen 30 seconden na het indrukken van de knop worden voltooid.

6 Druk de knop op HomeLink[®] in die u wilt programmeren en laat de knop weer los. Herhaal de procedure van indrukken/vasthouden/loslaten al naar gelang het model van de ontvanger één of twee keer.

➤ De programmering is voltooid.

i N.b.

Bepaalde afstandsbedieningen kunnen HomeLink[®] beter programmeren op een afstand van ongeveer 15–20 cm (ongeveer 6–12 inch).

Afzonderlijke knop herprogrammeren

1 Druk op de gewenste knop en houd deze zo'n 20 seconden ingedrukt.

2 Wanneer het controlelampje op HomeLink[®] langzaam gaat knipperen kunt u op de gebruikelijke manier programmeren.

i N.b.

Als de te herprogrammeren knop niet met een nieuw apparaat wordt geprogrammeerd, gaat deze terug naar de eerder opgeslagen programmering.

HomeLink[®]-knoppen resetten

Het is alleen mogelijk om alle HomeLink[®]-knoppen tegelijkertijd te resetten. Afzonderlijke knoppen zijn wel te herprogrammeren.

- 1 Houd de buitenste knoppen op HomeLink[®] zo'n 10 seconden ingedrukt.
- Wanneer het controlelampje niet meer constant brandt maar is gaan knipperen, zijn de knoppen gereset en weer gereed voor programmering.

Problemen bij programmeren

Ga naar homelink.com of bel 00 8000 466 354 65 (of het betaalnummer +49 6838 907 277) ^[3].

* Optie/accessoire.

^[1] Geldt voor bepaalde markten.

^[2] De aanduiding en kleur van de knop verschillen per fabrikant.

^[3] Let erop dat de gratis hulplijn afhankelijk van de provider mogelijk niet beschikbaar is.

11.12.4. Typegoedkeuring voor HomeLink[®] *

De typegoedkeuring voor HomeLink[®] ^[1] vindt u hieronder.

Land/regio	Typegoedkeuring
VS en Canada	Deze eenheid is in lijn met deel 15 van de FCC-regels en met Industry Canada RSS-210. Voor gebruik gelden de volgende twee voorwaarden: (1) Deze eenheid mag geen schadelijke storingen veroorzaken en (2) deze eenheid moet eventueel ontvangen storingen accepteren, met inbegrip van storingen die kunnen leiden tot ongewenste functies.
Europa	Gentex Corporation verklaart bij dezen dat de radioapparatuur van het type HomeLink [®] UAHL5 in overeenstemming is met de richtlijn 2014/53/EU. Frequentiebanden waarin de radioapparatuur werkt: <ul style="list-style-type: none">• 433,05 – 434,79 MHz <10 mW e.r.p.• 868,00 – 868,60 MHz <25 mW e.r.p.• 868,70 – 868,20 MHz <25 mW e.r.p.• 869,40 – 869,65 MHz <25 mW e.r.p.• 869,70 – 870,00 MHz <25 mW e.r.p. Adres certificaateigenaar: Gentex Corporation, 600 North Centennial Street, Zeeland MI 49464, USA

* Optie/accessoire.

^[1] Geldt voor bepaalde markten.

11.13. Slepen en bergen

11.13.1. Slepen

Bij het slepen wordt de auto met behulp van een sleepkabel voortgetrokken door een ander voertuig.

Ga alvorens te slepen na wat de wettelijk voorgeschreven maximumsnelheid voor slepen is.

Belangrijk

Het is niet toegestaan om auto's te slepen met de versnellingsbak met zeven versnellingen. Die auto's moeten in plaats daarvan worden geborgen met alle vier de wielen op de laadvloer van het bergingsvoertuig. Neem contact op met een Volvo-dealer om na te vragen wat er precies voor uw auto geldt.

Vorbereidingen en slepen

Belangrijk

Bij bepaalde varianten versnellingsbakken is het niet mogelijk om uit de P-stand te schakelen als de motor niet draait. Neem contact op met een erkende Volvo-werkplaats voor hulp bij het slepen of roep de hulp van een bergingsbedrijf in.

Belangrijk

Sleep de auto altijd zo dat de wielen in de rijrichting draaien.

- Sleep auto's met een automatische versnellingsbak niet met een hogere snelheid dan 80 km/h (50 mph) en niet verder dan 80 km (50 mijl).
- Het is niet toegestaan om auto's te slepen met de versnellingsbak met zeven versnellingen. Die auto's moeten in plaats daarvan worden geborgen met alle vier de wielen op de laadvloer van het bergingsvoertuig.

Waarschuwing

- Contactslotstand II moet geactiveerd zijn – in contactslotstand I zijn alle airbags gedeactiveerd.
- Zorg dat de sleutel tijdens het slepen altijd in de auto aanwezig is.

Waarschuwing

De rem- en stuurbevestiging werken niet als de motor is uitgeschakeld. Er moet ca. 5 keer zo hard op het rempedaal worden getrapt en de besturing gaat aanzienlijk zwaarder dan normaal.

- 1 Schakel de alarmlichten van de auto in.
- 2 Bevestig de sleepkabel aan het sleepoog.

- 3 Zet de auto in contactslotstand II - draai de startknop rechtsom zonder het rempedaal te bedienen en houd de knop zo'n 4 seconden die kant op gedraaid. Laat vervolgens knop los, die automatisch terugveert naar de uitgangspositie.
- 4 Zet de schakelhendel in neutraalstand en los de parkeerrem.
Als de accuspanning te laag is, kunt u de parkeerrem niet lossen. Sluit een hulpaccu aan, als de accuspanning te laag is.
> U kunt vervolgens beginnen met het slepen.
- 5 Houd, wanneer de slepende auto afremt, de sleepkabel altijd strak door met uw voet lichte druk op het rempedaal uit te oefenen – zo voorkomt u schokken.
- 6 Sta klaar om te remmen om de auto tot stilstand te brengen.

Starten met hulpaccu

Probeer de motor niet aan te slepen. Gebruik een hulpaccu als de startaccu dusdanig ontladen is dat de motor niet kan worden gestart.

Belangrijk

De katalysator kan beschadigd raken bij pogingen om de motor via slepen aan het draaien te krijgen.

11.13.2. Sleepoog monteren en demonteren

Gebruik het sleepoog bij het slepen. Schroef het sleepoog vast in een draadbus achter een afdekking in de bumper, voor of achter.

N.b.

Als de auto is uitgerust met een trekhaak, is er geen achterste sleepoogbevestiging.

Sleepoog monteren

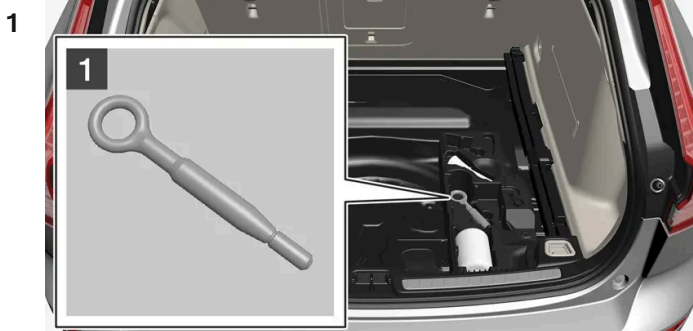

1

Pak het sleepoog erbij. Dit zit in het blok schuimrubber onder de vloer in de bagageruimte.

2

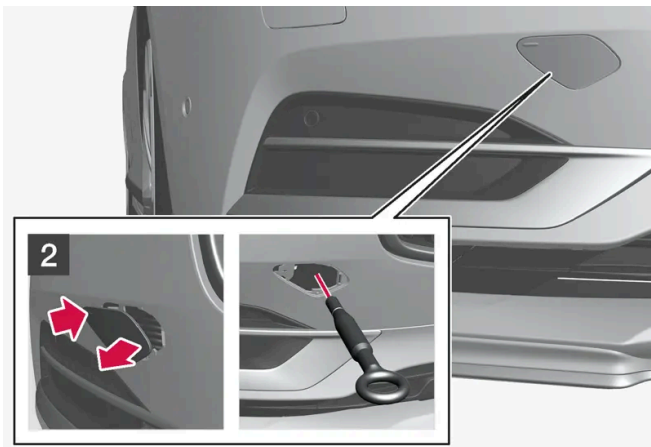

2

Voor: Verwijder de afdekking – druk met één vinger op de markering.

- De afdekking is over de lengteas te draaien en vervolgens te verwijderen.

3

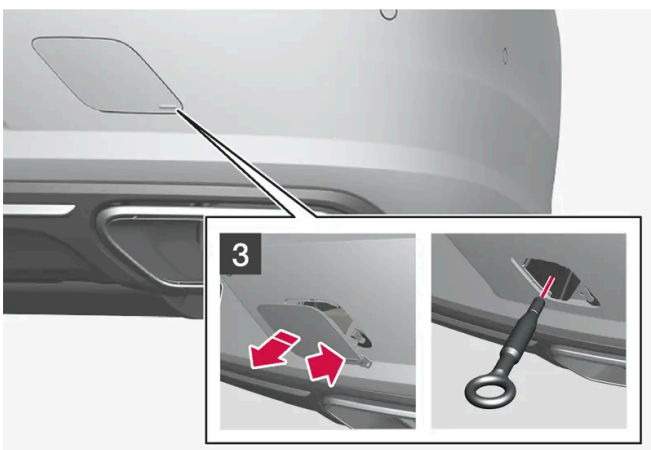

3

Achter: Verwijder de afdekking – druk met één vinger op de markering en vouw tegelijkertijd de tegenovergelegen kant/hoek naar buiten.

- De afdekking is over de lengteas te draaien en vervolgens te verwijderen.

4 Schroef het sleepoog tot aan de aanslag.

Draai het oog stevig vast, steek bijvoorbeeld de wielmoersleutel* door het oog om deze als hefboom te gebruiken.

 **Belangrijk**

Het is belangrijk het sleepoog goed vast te schroeven – dat wil zeggen, helemaal tot aan de aanslag.

Waar u op moet letten alvorens het sleepoog te gebruiken

- Het is toegestaan het sleepoog te gebruiken om de auto op een bergingsvoertuig met laadvloer te trekken. De positie van de auto en de bodemspeling bepalen of dat mogelijk is.
- Als de oprijplaten van het bergingsvoertuig onder een te grote hoek staan of als de bodemspeling onder de auto onvoldoende is, kan de auto beschadigd raken wanneer men deze met een sleepoog op het bergingsvoertuig probeert te trekken.
- Hef de auto zo nodig op met de takelinrichting van het bergingsvoertuig – maak geen gebruik van het sleepoog.

 **Waarschuwing**

Zorg dat het gebied achter het bergingsvoertuig vrij blijft, terwijl de auto op de laadvloer wordt getrokken.

 **Belangrijk**

Het sleepoog is alleen bedoeld voor het slepen over de weg en niet geschikt voor berging wanneer de auto bijvoorbeeld in een sloot is gereden of vast is komen te zitten. Roep professionele hulp in voor berging.

Sleepoog demonteren

- 1 Draai het sleepoog na gebruik los en leg het weer terug in het blok schuimrubber.
Plaats de afdekking tot slot weer in de bumper terug.

* Optie/accessoire.

11.13.3. Bergen

Bij het bergen wordt de auto met behulp van een ander voertuig weggesleept.

Roep professionele hulp in voor berging.

Het is toegestaan het sleepoog te gebruiken om de auto op een bergingsvoertuig met laadvloer te trekken.

Als de auto is voorzien van luchtvering* moet deze worden uitgeschakeld voordat u de auto opneemt. Schakel het systeem uit via het middendispley.

- 1 Druk op .
- 2 Kies **Rijden**.
- 3 Selecteer of u de luchtvering wilt activeren of deactiveren.

De positie en bodemspeling van de auto bepalen of de auto op een laadvloer kan worden getrokken. Als de oprijplaten van het bergingsvoertuig onder een te grote hoek staan of als de bodemspeling onder de auto onvoldoende is, kan de auto beschadigd raken wanneer men deze op het bergingsvoertuig probeert te trekken. Neem de auto dan op met de hefinrichting van het bergingsvoertuig.

 **Waarschuwing**

Zorg dat het gebied achter het bergingsvoertuig vrij blijft, terwijl de auto op de laadvloer wordt getrokken.

 **Belangrijk**

Het sleepoog is alleen bedoeld voor het slepen over de weg en **niet** geschikt voor berging wanneer de auto bijvoorbeeld in een sloot is gereden of vast is komen te zitten. Roep professionele hulp in voor berging.

 **Belangrijk**

Berg de auto altijd zo dat de wielen in de rijrichting draaien.

Bij auto's met vierwiel aandrijving* die worden geborgen met de voorwielen omhoog geldt bij het bergen een maximumsnelheid van 70 km/u (40 mph) en een maximale afstand van 50 km (30 mijl).

* Optie/accessoire.

11.13.4. Safety Mode

Safety Mode is een veiligheidsfunctie die in werking treedt, wanneer tijdens een aanrijding mogelijk belangrijke onderdelen zijn beschadigd zoals de brandstofleidingen, de sensoren voor de veiligheidssystemen of het remsysteem.

Als de auto een aanrijding heeft gehad, kan de tekst **Safety mode Zie gebruikershandleiding** worden weergegeven op het bestuurdersdisplay in combinatie met het waarschuwingslampje als het display niet beschadigd is geraakt en het elektrische systeem van de auto nog functioneert. De melding betekent dat de functionaliteit van de auto is verminderd.

 **Waarschuwing**

Probeer in geen geval de auto opnieuw te starten, als u een brandstofgeur waarneemt terwijl de melding **Safety mode Zie gebruikershandleiding** verschijnt. Verlaat de auto onmiddellijk.

Als de auto in de veiligheidsmodus staat kan het systeem worden gereset om de auto te starten en over een korte afstand te verplaatsen. bijv. als de auto op een plaats staat waar de verkeersveiligheid in gevaar komt.

 **Waarschuwing**

Probeer nooit zelf de auto te repareren of de elektronische onderdelen te resetten nadat de auto in de Safety Mode heeft gestaan. Dit kan aanleiding geven tot letsel of een slechte functie van de auto. Volvo adviseert u de auto altijd in een erkende Volvo-werkplaats te laten controleren en naar Normal Mode te laten resetten nadat de melding **Safety mode Zie gebruikershandleiding** is verschenen.

 **Waarschuwing**

De auto mag niet worden weggesleept zolang deze in de Safety mode staat. De auto moet op een bergingsvoertuig worden afgevoerd. Volvo adviseert u hem te laten afvoeren naar een erkende Volvo-werkplaats.

11.13.5. Auto in Safety Mode starten en verplaatsen

Als de auto in de veiligheidsmodus staat kan het systeem worden gereset om de auto te starten en over een korte afstand te verplaatsen. bijv. als de auto op een plaats staat waar de verkeersveiligheid in gevaar komt.

Resetten en de auto in Safety Mode starten

- 1 Onderzoek de auto op beschadigingen en of er geen brandstof uit de auto is gelekt. Er mag evenmin een brandstofgeur waarneembaar zijn.

Bij minder ernstige schade en als er geconstateerd is dat geen sprake is van brandstoflekkage, kan er een startpoging worden gedaan.

 **Waarschuwing**

Probeer in geen geval de auto opnieuw te starten, als u een brandstofgeur waarneemt terwijl de melding **Safety mode Zie gebruikershandleiding** verschijnt. Verlaat de auto onmiddellijk.

- 2 Zet de auto handmatig uit.

De inhoud van deze handleiding geeft de status van de gebruikershandleiding weer op het moment van drukken en is mogelijk niet volledig geldig in toekomstige gevallen. Raadpleeg voor meer informatie de eerste pagina voor de volledige disclaimer.

3 Probeer vervolgens de auto te starten.

➤ De auto-elektronica verricht een systeemcontrole en probeert vervolgens de normale modus te activeren.

 **Belangrijk**

Als de melding **Safety mode Zie gebruikershandleiding** nog steeds op het display staat, mag u niet met de auto rijden en deze evenmin verslepen. U moet de auto dan laten bergen. Verborgen schade kan de auto tijdens het rijden onbestuurbaar maken, zelfs als het lijkt dat u nog met de auto kunt rijden.

Auto in Safety Mode verrijden

- 1 Als de melding **The car is now in normal mode** op het bestuurdersdisplay wordt getoond nadat een startpoging gedaan is, kan de auto voorzichtig worden verplaatst, bijv. als hij op een plaats staat waar de verkeersveiligheid in gevaar gebracht wordt.
- 2 Verrijd de auto niet verder dan nodig.

 **Waarschuwing**

De auto mag niet worden weggesleept zolang deze in de Safety mode staat. De auto moet op een bergingsvoertuig worden afgevoerd. Volvo adviseert u hem te laten afvoeren naar een erkende Volvo-werkplaats.

11.14. Demping

11.14.1. Niveauregeling* en schokdemping

De niveauregeling en schokdemping van de auto worden automatisch geregeld.

Schokdemping (Four-C)*

Op auto's uitgerust met Four-C is de schokdemping aangepast aan de gekozen rijmodus en de snelheid die de auto heeft. De schokdemping staat normaal ingesteld op optimaal comfort en wordt continu bijgesteld op basis van de ondergrond, de mate van versnelling/vertraging en de vraag of de auto op rechte stukken of in bochten rijdt.







Bij het parkeren ^[1]

Zorg er bij het parkeren voor dat er boven en onder de auto voldoende ruimte is, omdat de bodemspeling bijvoorbeeld kan variëren afhankelijk van de temperatuur, de wijze van belading of gebruik van de laadstand.

Het niveau kan wellicht ook na enige tijd parkeren nog worden bijgesteld. Dit ter compensatie van eventuele hoogtwijzigingen die zich op grond van temperatuurveranderingen in de luchtveren kunnen voordoen, wanneer de auto afkoelt.

Symbolen en meldingen

Bij een fout in de niveauregeling verschijnt er een melding op het bestuurdersdisplay.

Symbool	Melding	Betekenis
	Vering uitgeschakeld door gebruiker	U hebt de actieve niveauregeling handmatig uitgeschakeld.
	Vering Werking tijdelijk beperkt	De prestaties van de actieve niveauregeling zijn tijdelijk gereduceerd op grond van de belasting van het systeem.
	Vering Service vereist	Er is een storing opgetreden. Bezoek zo spoedig mogelijk een werkplaats ^[2] .
	Stop veilig Storing vering	Er is een kritieke storing opgetreden. De rijprestaties van de auto zijn fors beperkt, stop op een veilige manier. Laat de auto naar een werkplaats slepen ^[2] als de melding wordt weergegeven terwijl de auto stilstaat.
	Rij langzaam Rijniveau vering te hoog	Er is een storing opgetreden. De rijprestaties van de auto zijn beperkt. Verlaag uw snelheid tot het symbool verdwijnt. Neem contact op met een werkplaats ^[2] als de melding wordt weergegeven terwijl de auto stilstaat.
	Vering Automatisch afstellen rijniveau	De achteras van de auto wordt afgesteld op het beoogde niveau.

* Optie/accessoire.

^[1] Geldt voor auto's met luchtvering

^[2] Geadviseerd wordt een erkende Volvo-werkplaats.

11.15. Niveauregeling

11.15.1. Niveauregeling* en schokdemping

De niveauregeling en schokdemping van de auto worden automatisch geregeld.

Schokdemping (Four-C)*

Op auto's uitgerust met Four-C is de schokdemping aangepast aan de gekozen rijmodus en de snelheid die de auto heeft. De schokdemping staat normaal ingesteld op optimaal comfort en wordt continu bijgeregeld op basis van de ondergrond, de mate van versnelling/vertraging en de vraag of de auto op rechte stukken of in bochten rijdt.







Bij het parkeren^[1]

Zorg er bij het parkeren voor dat er boven en onder de auto voldoende ruimte is, omdat de bodemspeling bijvoorbeeld kan variëren afhankelijk van de temperatuur, de wijze van belading of gebruik van de laadstand.

Het niveau kan wellicht ook na enige tijd parkeren nog worden bijgesteld. Dit ter compensatie van eventuele hoogtewijzigingen die zich op grond van temperatuurveranderingen in de luchtveren kunnen voordoen, wanneer de auto afkoelt.

Symbolen en meldingen

Bij een fout in de niveauregeling verschijnt er een melding op het bestuurdersdisplay.

Symbool	Melding	Betekenis
	Vering uitgeschakeld door gebruiker	U hebt de actieve niveauregeling handmatig uitgeschakeld.
	Vering Werking tijdelijk beperkt	De prestaties van de actieve niveauregeling zijn tijdelijk gereduceerd op grond van de belasting van het systeem.
	Vering Service vereist	Er is een storing opgetreden. Bezoek zo spoedig mogelijk een werkplaats ^[2] .
	Stop veilig Storing vering	Er is een kritieke storing opgetreden. De rijprestaties van de auto zijn fors beperkt, stop op een veilige manier. Laat de auto naar een werkplaats slepen ^[2] als de melding wordt weergegeven terwijl de auto stilstaat.
	Rij langzaam Rijniveau vering te hoog	Er is een storing opgetreden. De rijprestaties van de auto zijn beperkt. Verlaag uw snelheid tot het symbool verdwijnt. Neem contact op met een werkplaats ^[2] als de melding wordt weergegeven terwijl de auto stilstaat.
	Vering Automatisch afstellen rijniveau	De achteras van de auto wordt afgesteld op het beoogde niveau.

* Optie/accessoire.

^[1] Geldt voor auto's met luchtvering

^[2] Geadviseerd wordt een erkende Volvo-werkplaats.

11.16. Storing

Een storing of afwijking van het normale functioneren van de auto kan worden veroorzaakt door een defect of te maken hebben met de specifieke omstandigheden voor de situatie.

Sommige functies kennen beperkingen in specifieke situaties en werken alleen als aan bepaalde voorwaarden is voldaan. In zo'n geval verschijnen mogelijk informatieve meldingen op het bestuurdersdisplay en middendisplay.

Lees meer over het storingzoeken en de beperkingen van de verschillende functies in de desbetreffende artikelen verderop.

Als de auto niet meer kan rijden

Activeer de alarmlichten, als de auto onverwacht mocht afslaan in het verkeer. Let op uw veiligheid en rijd de auto zo mogelijk naar een veilige plek. Trek een veiligheidsvest aan en zet vervolgens de gevarendriehoek op om medeweggebruikers tijdig te

De inhoud van deze handleiding geeft de status van de gebruikershandleiding weer op het moment van drukken en is mogelijk niet volledig geldig in toekomstige gevallen. Raadpleeg voor meer informatie de eerste pagina voor de volledige disclaimer.

waarschuwen. Als de oorzaak niet ter plekke kan worden verholpen, schakelt u de wegehulp in.

11.17. Ongeluk

Als uw auto betrokken raakt bij een verkeersongeluk moet u de alarmlichten inschakelen en de auto zo mogelijk naar een veilige plek rijden.

Probeer de auto niet te herstarten, als u een brandstofgeur kunt waarnemen en wanneer op het bestuurdersdisplay de melding **Safety mode** Zie **gebruikershandleiding** verschijnt. Verlaat de auto in dat geval zo snel mogelijk!

Waarschuw zo nodig de alarmcentrale of de wegwacht.

Afhankelijk van het uitrustingsniveau kan de auto detecteren of er sprake is van een ongeluk en contact opnemen met de dichtstbijzijnde alarmcentrale. Als de auto geen Volvo Assistance* heeft, geldt Pan-European eCall, een wettelijke verplichting in Europa. Dit systeem biedt toegang tot automatische ongevalsmelding en acute hulpverlening in noodsituaties^[1].

- Let op uw veiligheid bij het verlaten van de auto!
- Draag een veiligheidsvest en zet een gevarendriehoek op om medeweggebruikers te waarschuwen.

Bij een wildaanrijding

Wees voorzichtig: gewonde dieren kunnen zich in het nauw gedreven voelen en zich verdedigen.

Bel de politie om een zwaar gewond dier uit zijn lijden te verlossen of sleep een dood dier naar de kant van de weg waar het geen gevaar vormt voor andere weggebruikers.

* Optie/accessoire.

^[1] Geldt voor bepaalde markten.

12. Geluid, media en internet

12.1. Radio

12.1.1. Radio *

U kunt naar zowel FM- als DAB-zenders luisteren.



U kunt de radio via het middendispley, de toetsenset op het stuurwiel of met stembediening bedienen.



In Google Play staan meer te downloaden radio-apps.

Schakelen tussen DAB en FM

De functie maakt het mogelijk om van een FM- of DAB-zender met een slechte ontvangst of helemaal geen ontvangst over te schakelen naar dezelfde zender in een andere zendergroep (ensemble) met een betere ontvangst - binnen DAB en/of tussen DAB en FM. Ondersteund worden DAB naar DAB, DAB naar FM en FM naar DAB. Het schakelen kan worden geactiveerd bij de instellingen in de radio-app.

Sorteren

Als de DAB/FM-koppeling is geactiveerd, ziet u op de zenderlijst alleen stations met een goede ontvangst en worden de duplicaten met een slechtere ontvangst verwijderd, ongeacht of het een FM- of DAB-uitzending betreft. Als de DAB/FM-koppeling niet is geactiveerd, staan de DAB- en FM-zenders op hun eigen tabbladen.

Snelkoppelingen

Bij gebruik van de app kan deze ook via snelkoppelingen op het homescherm worden bediend.

Radiomeldingen ^[1]

Onder instellingen in de radio-app kunt u verschillende typen radiomeldingen instellen, bijv. nieuws over het verkeer en informatie van maatschappelijk belang.

* Optie/accessoire.

^[1] Geldt voor bepaalde markten.

12.1.2. Radio starten *

U kunt de radio-app via het middendisplay of met stembediening starten.

Starten vanaf het middendisplay



Start de radio-app vanaf het homescherm ^[1] of het appscherm .

- 2 Selecteer de gewenste radiozender uit de lijst met beschikbare radiozenders of uit favorieten.

Starten met stembediening

U kunt FM-radio ook met stembediening starten door een frequentie ^[2] aan te geven.

* Optie/accessoire.

^[1] De app is vanaf het homescherm beschikbaar als deze tussen de laatst gebruikte apps staat.

^[2] Bij stembediening kunnen alleen FM-frequenties worden aangegeven, geen namen van radiozenders.

12.1.3. RDS-radio *

RDS (Radio Data System) zorgt ervoor dat de radio automatisch overschakelt naar de sterkste zender. RDS biedt de mogelijkheid om bijvoorbeeld verkeersinformatie te ontvangen en naar bepaalde soorten programma's te zoeken.

RDS verbindt FM-zenders in een netwerk met elkaar. Een FM-zender in een dergelijk netwerk verstuurt bepaalde informatie, zodat een RDS-radio onder meer de volgende mogelijkheden biedt:

- Automatisch overschakelen op een beter doorkomende zender als de ontvangst in een bepaald gebied slecht is.
- Zoeken op programmatype, zoals programmatypes of verkeersinformatie.
- Weergeven van informatieve tekst over het beluisterde radioprogramma.

 **N.b.**

Bepaalde radiostations gebruiken geen RDS of slechts bepaalde onderdelen van deze functie.

Als er nieuws of verkeersinformatie wordt uitgezonden, kan de radio naar een andere zender overschakelen en de weergave van de actieve audiobron onderbreken. De radio gaat naar de vorige audiobron en het vorige volume terug wanneer het ingestelde programmatype ophoudt met uitzenden.

* Optie/accessoire.

12.1.4. Radiofavorieten instellen*

U kunt een radiozender toevoegen aan de lijst met radiofavorieten die als een eigen tabblad in de radio-app staat.

Radiofavorieten

Doe het volgende om radiozenders in de lijst met favorieten op te slaan:

- 1 Open de radio-app vanaf het homescherm of het appscherm.
- 2 Druk op de ster ☆ bij de radiozender die u aan de lijst met radiofavorieten wilt toevoegen. De ster wordt blauw gevuld om de keuze te bevestigen.
 - De radiozender is toegevoegd aan de favorietenlijst.

DAB-zenders komen bovenaan in alfabetische volgorde te staan, gevolgd door de FM-zenders die op frequentie zijn gesorteerd.

Om een radiozender uit de favorietenlijst te verwijderen, drukt u nogmaals op de ster. De blauwe kleur verdwijnt om te bevestigen dat de radiozender uit de favorietenlijst is verwijderd.

U kunt ook favorieten selecteren of de selectie ongedaan maken via het Now playing-scherm dat bereikbaar is door het Now playing-veld uit te vouwen tot de stand volledig scherm.

* Optie/accessoire.

12.2. Mediaspelers

12.2.1. Bluetooth Media Player

Als een telefoon of een ander apparaat via Bluetooth met de auto wordt verbonden, kunnen media vanaf de apparaten worden afgespeeld via Bluetooth Media Player.



Start de app Bluetooth Media Player van het homescherm of het appscherm . Bij gebruik van de app kan deze ook via snelkoppelingen op het homescherm worden bediend.

 **N.b.**

Voor het streamen van media van een telefoon via Bluetooth moet eerst Bluetooth Media Player worden gestart.

Apps van derden voor het afspelen van media kunnen ook naar de auto worden gedownload.

Bluetooth Media Player starten via stembediening

Met behulp van stembediening kan ook de mediaspeler worden bediend.

12.3. Telefoon



12.3.1. Telefoonverbinding

12.3.1.1. Een telefoon met de auto verbinden

Verbind een telefoon via Bluetooth met de auto om bijv. te bellen, sms-berichten te versturen en te ontvangen en media af te spelen.

Telefoon zoeken vanuit de auto

Activeer Bluetooth in de telefoon en controleer in de instellingen of de telefoon voor andere eenheden zichtbaar is.

- 1 Als er nog geen telefoon is aangesloten, drukt u op . Ga anders naar instellingen  onderaan op het middendisplay en druk daarna op **Connectiviteit** en **Bluetooth**. Als de telefoon nog niet in de lijst ^[1] staat, kiest u **Nieuw apparaat koppelen**.
 - Er verschijnt een lijst met de beschikbare Bluetooth-apparaten. Bij identificatie van nieuwe apparaten wordt de lijst bijgewerkt.
- 2 Tik op de naam van de te paren telefoon.
- 3 Controleer of de vermelde cijfercode in de auto overeenkomt met die in de telefoon en bevestig als dat het geval is.
- 4 Accepteer of weiger in de telefoon eventuele opties voor de contactpersonen en de berichtfuncties van de telefoon.

De inhoud van deze handleiding geeft de status van de gebruikershandleiding weer op het moment van drukken en is mogelijk niet volledig geldig in toekomstige gevallen. Raadpleeg voor meer informatie de eerste pagina voor de volledige disclaimer.

➤ De telefoon wordt standaard voor zowel media als telefonie verbonden ^[2].

5 Tik op **Gereed**.

i **N.b.**

- Bij sommige telefoons moet de berichtenfunctie geactiveerd worden.
- Als contacten en berichten niet in de auto worden weergegeven terwijl de functie wel geactiveerd was, moet u de telefoon loskoppelen en daarna opnieuw aansluiten.
- Niet alle telefoons zijn volledig compatibel en ze kunnen dus niet allemaal contacten en berichten in de auto tonen.

i **N.b.**

Bij een update van het besturingssysteem van de telefoon wordt de koppeling mogelijk onderbroken. Verwijder de telefoon dan uit de auto en breng een nieuwe koppeling tot stand.

^[1] De telefoons die eerder werden aangesloten zijn direct zichtbaar onder Bluetooth en kunnen daar worden geselecteerd.

^[2] Later kunt u kiezen welke eenheid moet worden gebruikt voor telefonie en/of media, bijvoorbeeld als een passagier zijn telefoon wil gebruiken als media-eenheid om muziek af te spelen.

12.3.1.2. Telefoon met Bluetooth-verbinding loskoppelen

Het is mogelijk een telefoon met Bluetooth-verbinding los te koppelen, waarna de telefoon niet langer is verbonden met de auto.

- De telefoon wordt automatisch losgekoppeld, wanneer deze buiten het bereik van de auto komt. Als u de telefoon tijdens een lopend telefoongesprek loskoppelt, wordt het gesprek via de telefoon voortgezet.
- De telefoon is ook los te koppelen door Bluetooth handmatig te deactiveren.

Loskoppelen via het middendisplay

1 Druk op  onderaan op het display.

2 Tik op **Connectiviteit**.

3 Druk onder **Bluetooth** op de regel met de naam van de telefoon om zowel telefonie als media los te koppelen.

➤ De telefoon is niet langer met de auto verbonden.

U kunt ook selecteren of de telefoon alleen als telefooneenheid of media-apparaat verbonden moet zijn door op het desbetreffende pictogram te drukken.

12.3.1.3. Andere telefoon met Bluetooth-verbinding kiezen

U kunt een andere telefoon met Bluetooth-verbinding kiezen.

U doet dit door de telefoonapp te openen en te drukken op .

U kunt ook op de volgende manier tussen telefoons wisselen.

- 1 Druk op  onderaan op het display.
- 2 Tik op **Connectiviteit**.
- 3 Druk onder **Bluetooth** op de naam van de aan te sluiten telefoon.
- 4 Selecteer of deze voor zowel telefonie als media moet worden gebruikt.

12.3.1.4. Bluetooth-eenheden verwijderen

Apparaten zoals telefoons zijn te verwijderen van de lijst met geregistreerde Bluetooth-eenheden.

- 1 Druk op  onderaan op het display.
 - 2 Tik op **Connectiviteit**.
 - 3 Druk onder **Bluetooth** op de pijl achter de naam van de telefoon.
 - 4 Tik op **Vergeet apparaat**.
- > De telefoon staat niet langer geregistreerd in de auto.

12.3.2. Apple CarPlay

12.3.2.1. Apple® CarPlay® *



CarPlay^[1] biedt u de mogelijkheid om tijdens het rijden muziek te beluisteren, te bellen, route-instructies te ontvangen, sms-berichten te versturen/ontvangen en Siri® te raadplegen, zonder afgeleid te worden.

CarPlay werkt met geselecteerde iPhones®^[2]. Als de auto nog geen ondersteuning voor CarPlay heeft, kan dit achteraf worden geïnstalleerd. Neem contact op met een Volvo-dealer om CarPlay te installeren.

Informatie over welke apps worden ondersteund en welke iPhones compatibel zijn vindt u op de website van Apple: www.apple.com/ios/carplay/ [<https://www.apple.com/ios/carplay/>]. Let erop dat Volvo niet aansprakelijk is voor de inhoud van CarPlay.

Bij gebruik van kaartnavigatie via CarPlay wordt de begeleiding op het bestuurdersdisplay weergegeven. Er moet een routebeschrijving actief zijn om de kaart weer te geven.

Als u de navigatie via CarPlay start, wordt eventuele lopende routebegeleiding van het navigatiesysteem in de auto beëindigd.

De CarPlay-apps kunnen worden bediend via het middendispley, uw iPhone of met de rechter knoppenset op het stuurwiel. Stembediening van de apps is mogelijk via Siri. Bij lang indrukken van de stuurknop  activeert u de stembediening via de virtuele assistent Siri en bij kort indrukken activeert u de stembediening van de auto. Als Siri te snel wordt afgebroken, kunt u de stuurknop  ingedrukt houden.

* Optie/accessoire.

^[1] De beschikbaarheid kan per markt verschillen.

^[2] Apple, CarPlay, iPhone en Siri zijn geregistreerde handelsmerken van Apple Inc.

12.3.2.2. Apple® CarPlay® * gebruiken

Om CarPlay^[1] te kunnen gebruiken moet u de stembediening Siri® hebben geactiveerd op uw iPhone®^[2]. Het apparaat moet ook een internetverbinding hebben om te zorgen dat alle functies werken.

Een iPhone aansluiten en CarPlay starten

 **N.b.**

CarPlay is alleen te gebruiken als Bluetooth in de auto is uitgeschakeld. Een telefoon of mediaspeler die via Bluetooth is verbonden met de auto, is dan ook niet beschikbaar als CarPlay actief is.

- 1 Sluit een iPhone met ondersteuning voor CarPlay aan op de USB-poort met het witte frame^[3]. Als CarPlay eerder vanaf de telefoon werd gebruikt, opent CarPlay automatisch.
- 2 Als dit de eerste keer is dat de telefoon wordt aangesloten, lees dan de voorwaarden voor aansluiten door en ga ermee akkoord.
 - > CarPlay wordt geopend en compatibele apps worden weergegeven.

De inhoud van deze handleiding geeft de status van de gebruikershandleiding weer op het moment van drukken en is mogelijk niet volledig geldig in toekomstige gevallen. Raadpleeg voor meer informatie de eerste pagina voor de volledige disclaimer.

3 Tik op de gewenste app.

➤ De app wordt gestart.

CarPlay draait op de achtergrond als een andere app wordt gestart. Om CarPlay opnieuw weer te geven – druk op de CarPlay-app in het appscherm.

* Optie/accessoire.

^[1] De beschikbaarheid kan per markt verschillen.

^[2] Apple, CarPlay, iPhone en Siri zijn geregistreerde handelsmerken van Apple Inc.

^[3] USB-C voor lightning-kabel vereist.

12.3.2.3. Tips voor het gebruik van Apple[®] CarPlay[®] *

Hier vindt u handige tips voor het gebruik van CarPlay[®] ^[1].

- Werk uw iPhone[®] ^[2] bij met de nieuwste versie van het besturingssysteem iOS en zorg dat u over de nieuwste appversies beschikt.
- Haal bij problemen met CarPlay uw iPhone uit de USB-poort en sluit hem opnieuw aan. Het afsluiten en opnieuw starten van de app die niet werkt is ook het proberen waard of sluit alle apps en start het apparaat opnieuw.
- Met de hulp van Siri[®] kunt u berichten schrijven/dicteren en laten voorlezen. De berichten worden voorgelezen in de taal die in de instellingen voor Siri is gekozen. Tijdens het schrijven/dicteren van berichten verschijnt de tekst niet op het middendisplein, maar op uw iPhone.
- Bij gebruik van CarPlay wordt een eventuele Bluetooth-verbinding van het apparaat met de auto verbroken.
- CarPlay werkt alleen in combinatie met iPhone.

 **N.b.**

Beschikbaarheid en werking kunnen per markt verschillen.

* Optie/accessoire.

^[1] De beschikbaarheid kan per markt verschillen.

^[2] Apple, CarPlay, iPhone en Siri zijn geregistreerde handelsmerken van Apple Inc.

12.3.3. Android Auto



12.3.3.1. Android Auto[®] *

Android Auto[®] ^[1] biedt u de mogelijkheid om tijdens het rijden muziek te beluisteren, te bellen, route-instructies te ontvangen en voor de auto aangepaste apps op een Android-apparaat te gebruiken ^[2]. Android Auto werkt alleen met bepaalde Android-apparaten.

Informatie over de ondersteunde apps en de compatibele Android-apparaten vindt u op: www.android.com/auto/ [<https://www.android.com/auto/>]. Zie Google Play voor apps van derden. Let erop dat Volvo niet verantwoordelijk is voor de inhoud van Android Auto.

Bij gebruik van kaartnavigatie via Android Auto wordt de begeleiding op het bestuurdersdisplay weergegeven. Er moet een routebeschrijving actief zijn om de kaart weer te geven.

Als u de navigatie via Android Auto start, wordt eventuele lopende routebegeleiding van het navigatiesysteem in de auto beëindigd.

De Android Auto-apps kunnen worden bediend via het middendispley, uw Android-apparaat of met de rechter knoppenset op het stuurwiel. De apps kunnen met de stem worden bediend met de Google-assistent. Bij lang indrukken van de stuurknop  activeert u de stembediening via Android Auto en bij kort indrukken activeert u de stembediening van de auto. Als Android Auto te snel wordt afgebroken, kunt u de stuurknop  ingedrukt houden.

* Optie/accessoire.

^[1] De beschikbaarheid kan per markt verschillen.

^[2] Google[®], Android[®], Android Auto[®] en Google Assist zijn door Google geregistreerde handelsmerken.

12.3.3.2. Android Auto[®] * gebruiken

Voor het gebruik van de app Android Auto[®] ^[1] moet de app zijn geïnstalleerd op het Android[®]-apparaat. Om te zorgen dat alle functies werken moet het apparaat ook een internetverbinding hebben.

Een Android-apparaat aansluiten en Android Auto starten

- 1 Sluit een Android-apparaat met ondersteuning voor Android Auto aan op de USB-poort met het witte frame ^[2]. Als Android Auto eerder vanaf de telefoon werd gebruikt, opent Android Auto automatisch.
- 2 Als dit de eerste keer is dat de telefoon wordt aangesloten, lees dan de voorwaarden voor aansluiten door en ga ermee akkoord.
 - Android Auto wordt geopend en compatibele apps worden weergegeven.
- 3 Tik op de gewenste app.
 - De app wordt gestart.

Android Auto draait op de achtergrond als een andere app wordt gestart. Om Android Auto opnieuw weer te geven – druk op de Android Auto-app in het appscherm.

* Optie/accessoire.

[1] De beschikbaarheid kan per markt verschillen.

[2] USB-C voor lightning-kabel vereist.

12.3.3.3. Tips voor het gebruik van Android Auto[®] *

Hier vindt u handige tips voor het gebruik van Android Auto[®] [1].

- Werk uw Android[®] [2] bij met de nieuwste versie van het besturingssysteem Android en zorg dat u over de nieuwste appversies beschikt.
- Haal bij problemen met Android Auto uw Android-apparaat uit de USB-poort en sluit het opnieuw aan. Het afsluiten en opnieuw starten van de app die niet werkt is ook het proberen waard of sluit alle apps en start het apparaat opnieuw.
- Met behulp van de Google-assistent kunt u schrijven, dicteren of berichten laten voorlezen.
- Android Auto werkt alleen in combinatie met Android-apparaten.

 **N.b.**

Beschikbaarheid en werking kunnen per markt verschillen.

* Optie/accessoire.

[1] De beschikbaarheid kan per markt verschillen.

[2] Google[®], Android[®], Android Auto[®] en Google Assist zijn door Google geregistreerde handelsmerken.

12.3.4. Internetverbinding maken via Bluetooth

Maak een internetverbinding aan via Bluetooth via de hotspotfunctie van een telefoon.

- 1 Controleer of de telefoon ondersteuning biedt voor "internet sharing" en of de functie is geactiveerd.
- 2 Sluit de telefoon via Bluetooth aan op de auto. Ga naar instellingen  onderaan op het middendispley en druk daarna op **Connectiviteit** en selecteer **Bluetooth**.
- 3 Als de telefoon al eerder verbonden is geweest, drukt u op  voor de telefoon die u wilt gebruiken. Anders kies u eerst **Nieuw apparaat koppelen**.

De inhoud van deze handleiding geeft de status van de gebruikershandleiding weer op het moment van drukken en is mogelijk niet volledig geldig in toekomstige gevallen. Raadpleeg voor meer informatie de eerste pagina voor de volledige disclaimer.

4 Via de getoonde melding keurt u goed dat de verbinding moet plaatsvinden.

> De auto wordt aangesloten op internet.

 **N.b.**

De telefoon en netwerkprovider moeten tethering (het delen van een internetverbinding) ondersteunen en de bundel moet inclusief dataverkeer zijn.

12.3.5. Telefoon

Er kan een telefoon met Bluetooth draadloos met de auto worden verbonden.

Wanneer een telefoon is gekoppeld en als een telefooneenheid met de auto is verbonden, zijn bellen, sms-berichten versturen/ontvangen en afspelen van media draadloos mogelijk.

U bedient de telefoon met het middendisplay en deels met stembediening.

12.3.6. Contacten gebruiken

Wanneer een telefoon met de auto is verbonden, kunt u rechtstreeks via het middendisplay contacten zoeken.

Wanneer een telefoon via Bluetooth met de auto is verbonden en als telefooneenheid is geselecteerd, worden contacten in de telefoonapp onder een eigen tabblad weergegeven.

Voordat de contacten in de auto worden weergegeven, moet het delen van contacten op de telefoon worden goedgekeurd.

Blader door de contacten door omhoog of omlaag te vegen.

De favorieten van de telefoon kunnen in de auto worden weergegeven.^[1]

Contacten worden niet weergegeven

Het kan even duren voordat de contacten worden geladen. Als er een tijdje is verstreken en ze nog steeds niet worden weergegeven, moet u de telefoon loskoppelen en opnieuw verbinden.

 **N.b.**



Niet alle telefoons zijn volledig compatibel met de auto. In dat geval kunnen contacten niet in de auto worden weergegeven.

[1] Bepaalde telefoons kunnen favorieten niet synchroniseren. Dan kunt u favorieten handmatig in de auto toevoegen.

12.3.7. Telefoonfuncties

U kunt bellen en gesprekken aannemen wanneer de telefoon via Bluetooth met de auto is verbonden. De telefoon moet als telefooneenheid zijn verbonden.



Bellen via de telefoonapp

- 1 Open de telefoonapp vanaf het homescherm of het appscherm .
- 2 Kies een contact uit **Favorieten**, **Recent** of **Contacten**. Of voer een telefoonnummer in met de toetsenset.
- 3 Druk op het contact om te bellen.
- 4 Druk op  om het gesprek te beëindigen.

Met behulp van stembediening kan er ook worden gebeld.

Gesprek aannemen

Telefoonoproepen worden via het middendispley weergegeven en bediend.

- 1 Druk op  of  om een gesprek te beantwoorden of te weigeren.
- 2 Druk op  om het gesprek te beëindigen.

Nieuw gesprek aannemen tijdens lopend gesprek

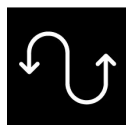

Als er tijdens een lopend gesprek een nieuw gesprek binnenkomt, kunt u het nieuwe gesprek via het middendispley beantwoorden. Tijdens het beantwoorden van het binnenkomende gesprek wordt het oorspronkelijke gesprek in de wacht gezet. Wissel tussen de gesprekken door op het symbool hiervoor te drukken.

Microfoon uitschakelen



Druk op het microfoonsymbool om de microfoon uit te schakelen. De persoon waarmee gebeld wordt, hoort niet wat er in de auto wordt gezegd.

Wisselen tussen de luidspreker van de auto en van de telefoon

Druk op **AutoTelefoon** om te wisselen tussen geluid van de luidspreker van de auto en van de telefoon.

Toetsenset gebruiken tijdens lopend gesprek

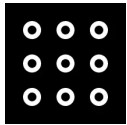

Als u tijdens een lopend gesprek de toetsenset moet gebruiken, kunt u deze openen door op het symbool ervan op het middendispley te drukken. Om het scherm met de toetsenset te sluiten en naar het gesprekscherm terug te gaan, drukt u nogmaals op hetzelfde symbool.

Gemiste oproepen

Gemiste oproepen worden op het homescherm weergegeven en kunnen daar ook worden teruggebeld. Gemiste oproepen staan ook in het berichtenscherm helemaal bovenaan op het middendispley.

12.3.8. Sms-berichten gebruiken

Wanneer de telefoon met de auto is verbonden, kunt u sms-berichten ontvangen en versturen.

Om sms-berichten in de auto te kunnen gebruiken, moet de telefoon via Bluetooth^[1] als telefooneenheid zijn verbonden en de gebruiker moet in de Bluetooth-instellingen van de telefoon hebben goedgekeurd dat meldingen moeten worden weergegeven.

Sms-bericht versturen

U kunt een nieuw bericht dicteren door het stembedieningssysteem te vragen een bericht te versturen naar een contact of een telefoonnummer.

Sms-bericht ontvangen

Wanneer de telefoon met de auto is verbonden, verschijnt er een melding helemaal bovenaan op het middendispley wanneer er een nieuw sms-bericht wordt ontvangen. Selecteer of het bericht moet worden afgespeeld door op het scherm te drukken of stembediening te gebruiken.

U kunt er ook voor kiezen om de conversatie te dempen. In dat geval verschijnen er voor deze conversatie geen meldingen meer tijdens de rit.

Sms-bericht beantwoorden

Na het voorlezen van een sms-bericht kunt u een antwoord dicteren^[2]. Volg de instructies die het stembedieningssysteem geeft.

Sms-bericht verschijnt niet

Als nieuwe sms-berichten wel op de telefoon maar niet op het middendispley verschijnen, moet u de telefoon loskoppelen en weer verbinden.

^[1] In de auto kunnen alleen sms-berichten worden gebruikt als de telefoon compatibel is.

^[2] Geldt alleen voor telefoons met Android of iOS 13 of later.

12.3.9. Draadloze oplader gebruiken*

Op de rubberen plaat in de middenconsole zit een draadloze oplader waarbij Qi-gecertificeerde of Qi-compatibele eenheden draadloos kunnen worden opgeladen, zoals bijvoorbeeld een telefoon.



Om de eenheid via de oplaadplaat te kunnen opladen, moet deze ondersteuning bieden voor draadloos opladen en Qi-gecertificeerd of Qi-compatibel zijn. Neem contact op met de fabrikant om na te gaan of hij Qi-gecertificeerd is.

Waarschuwing

Draadloos opladen kan van invloed zijn op de werking van een pacemaker of andere implantaten. Als u een dergelijk apparaat draagt, adviseren wij u contact op te nemen met een arts voordat u het draadloze oplaadsysteem gaat gebruiken.



Draadloze oplader in de tunnelconsole.

De draadloze oplader activeren en deactiveren

De draadloze oplader kan worden geactiveerd en gedeactiveerd vanaf het middendispley. De standaardstand is dat de oplader niet geactiveerd is.

- 1 Ga naar instellingen  onderaan op het middendispley en druk daarna op **Bedieningselementen**.
- 2 Kies voor het activeren of deactiveren van de draadloze oplader.
- 3 Bevestig dat de lader geactiveerd moet worden.

De draadloze oplader gebruiken

- 1 Controleer of de oplader geactiveerd is.
 - 2 Haal alle andere voorwerpen van de oplader.
 - 3 Plaats de op te laden eenheid midden op de oplader.
- De eenheid begint op te laden en het symbool  verschijnt boven aan het middendisplay.

 **Belangrijk**

Bewaar geen pasjes of andere voorwerpen met NFC (Near Field Communication), zoals bankpasjes voor contactloos betalen, in combinatie bij de op te laden eenheid. Hierdoor wordt het opladen verstoord en kan dat soort voorwerpen beschadigd raken.

 **N.b.**

- De oplaadprocedure kan variëren, afhankelijk van het type eenheid dat wordt opgeladen. Het kan bijvoorbeeld langer duren voordat het opladen begint of totdat de eenheid helemaal is opgeladen.
- Eenheden kunnen warm worden bij opladen. Dit is normaal.

Als de eenheid niet wordt opgeladen:

- Controleer op het middendisplay of de oplader is geactiveerd.
- Controleer of er geen andere voorwerpen op de oplader liggen.
- Controleer of de eenheid ondersteuning biedt voor draadloos opladen (Qi).
- Til de eenheid van de oplader en plaats deze opnieuw in het midden ervan.
- Verwijder eventueel omhulsel of afscherming van de eenheid.
- Controleer of het elektrische systeem van de auto is ingeschakeld.
- Controleer of de eenheid tijdens de rit niet van de oplader is gegleden.
- Als een van de portieren wordt geopend, wordt het laden enkele seconden onderbroken.
- Als de temperatuur van de eenheid tijdens het laden te hoog wordt, wordt de laadfunctie uitgeschakeld.
- Deactiveer de functie voor NFC (Near Field Communication) als de eenheid die heeft.



Als voorwerpen op de oplader het opladen belemmeren, verschijnt er een melding op het middendisplay.

 **Belangrijk**

Dek de eenheid en de oplader tijdens het opladen niet af om oververhitting tegen te gaan.

* Optie/accessoire.

12.3.10. Certificaat voor draadloze oplader

Land/regio	
Argentinië:	
Brazilië:	
Canada:	<p>This device contains licence-exempt transmitter(s)/receiver(s) that comply with Innovation, Science and Economic Development Canada's licence-exempt RSS(s). Operation is subject to the following two conditions:</p> <p>(1) This device may not cause interference; and</p> <p>(2) This device must accept any interference, including interference that may cause undesired operation of the device.</p> <p>L'émetteur/récepteur exempt de licence contenu dans le présent appareil est conforme aux CNR d'Innovation, Sciences et Développement économique Canada applicables aux appareils radio exempts de licence. L'exploitation est autorisée aux deux conditions suivantes:</p> <p>(1) L'appareil ne doit pas produire de brouillage;</p> <p>(2) L'appareil doit accepter tout brouillage radioélectrique subi, même si le brouillage est susceptible d'en compromettre le fonctionnement.</p> <p>This equipment complies with radio frequency exposure limits set forth by the Innovation, Science and Economic Development Canada for an uncontrolled environment.</p> <p>This equipment should be installed and operated with a minimum distance of 20 cm between the device and the user or bystanders.</p> <p>This device must not be co-located or operating in conjunction with any other antenna or transmitter.</p> <p>Cet équipement est conforme aux limites d'exposition aux radiofréquences définies par la Innovation, Sciences et Développement économique Canada pour un environnement non contrôlé.</p> <p>Cet équipement doit être installé et utilisé avec un minimum de 20 cm de distance entre le dispositif et l'utilisateur ou des tiers.</p> <p>Ce dispositif ne doit pas être utilisé à proximité d'une autre antenne ou d'un autre émetteur.</p>

Land/regio	
VS:	<p>FCC Statement:</p> <p>This device complies with Part 15 of the FCC rules. Operation is subject to the following two conditions:</p> <p>(1) This device may not cause harmful interference, and</p> <p>(2) This device must accept any interference received, including interference that may cause undesired operation.</p> <p>Please note that changes or modifications not expressly approved by the party responsible for compliance could void the user's authority to operate the equipment.</p> <p>This equipment has been tested and found to comply with the limits for a Class B digital device, pursuant to part 15 of the FCC Rules. These limits are designed to provide reasonable protection against harmful interference in a residential installation. This equipment generates, uses and can radiate radio frequency energy and, if not installed and used in accordance with the instructions, may cause harmful interference to radio communications. However, there is no guarantee that interference will not occur in a particular installation. If this equipment does cause harmful interference to radio or television reception, which can be determined by turning the equipment off and on, the user is encouraged to try to correct the interference by one or more of the following measures:</p> <ul style="list-style-type: none"> — Reorient or relocate the receiving antenna. — Increase the separation between the equipment and receiver. — Connect the equipment into an outlet on a circuit different from that to which the receiver is connected. — Consult the dealer or an experienced radio/TV technician for help. <p>This equipment complies with radio frequency exposure limits set forth by the FCC for an uncontrolled environment.</p> <p>This equipment should be installed and operated with a minimum distance of 20 cm between the device and the user or bystanders.</p> <p>This device must not be co-located or operating in conjunction with any other antenna or transmitter.</p>
Zambia:	

12.4. Apps

12.4.1. Apps

Het appscherm biedt toegang tot de vooraf geïnstalleerde en gedownloade apps van de auto.

Druk op het pictogram voor het appscherm  helemaal onderaan op het middendispley om naar het appscherm te gaan en bijv. radio*, navigatiesysteem en telefoon te starten ^[1].



Bepaalde basisapps zijn altijd beschikbaar. Wanneer de auto een internetverbinding heeft, kunt u andere apps downloaden zoals internetradio en muziekdiensten.

Sommige apps kunt u alleen gebruiken, als de auto een actieve internetverbinding heeft.

Alle apps die worden gebruikt, moeten geüpdatet zijn naar de nieuwste versie. Dit biedt toegang tot de laatste updates en functies.

Apps worden uitgeschakeld

Als een app onverwacht wordt uitgeschakeld, kunt u het volgende doen:

- de app opnieuw openen
- controleren of er een update van de app beschikbaar is:
 - Open het appscherm  en druk op Google Play. Tik op  en selecteer uw apps om te zien of ze updates nodig hebben. Zo ja, update dan naar de nieuwste versie.
- Herstart het systeem door de Home-knop lang ingedrukt te houden (circa 20 seconden).

De inhoud van deze handleiding geeft de status van de gebruikershandleiding weer op het moment van drukken en is mogelijk niet volledig geldig in toekomstige gevallen. Raadpleeg voor meer informatie de eerste pagina voor de volledige disclaimer.

- De app de-installeren en opnieuw installeren.

* Optie/accessoire.

^[1] De laatst gebruikte apps zijn altijd vanaf het homescherm beschikbaar.

12.4.2. Apps downloaden

Wanneer de auto een internetverbinding heeft, kunt u ook nieuwe apps downloaden en installeren.



In Google Play staan veel verschillende apps die aan gebruik in de auto zijn aangepast.

Voor het downloaden van apps moet de auto stilstaan, d.w.z. dat deze in de gebruiksmodus Comfort moet staan:

- 1 Open het appscherm .
- 2 Druk op Google Play.
 - Er moet een Google-account aan het betreffende gebruikersprofiel zijn gekoppeld om Google Play te kunnen openen.
- 3 Zoek de gewenste app ^[1] op en selecteer deze.
- 4 Druk op **Install**.
- 5 Volg de instructies op het scherm om de installatie te voltooien.

 **N.b.**

Voor een juiste werking heeft de app soms toegang tot bepaalde zaken nodig, bijv. adresboek of plaatsbepaling. In dat geval verschijnt er een verzoek om dit goed te keuren.

^[1] Alleen aan de auto aangepaste apps zijn beschikbaar.

12.4.3. Apps verwijderen

Geïnstalleerde apps ^[1] kunnen op verschillende manieren worden verwijderd.

Apps verwijderen via het appscherm

De inhoud van deze handleiding geeft de status van de gebruikershandleiding weer op het moment van drukken en is mogelijk niet volledig geldig in toekomstige gevallen. Raadpleeg voor meer informatie de eerste pagina voor de volledige disclaimer.

- 1 Open het appscherm .
- 2 Houd de te verwijderen app ingedrukt totdat er onderaan een prullenbak verschijnt.
- 3 Sleep de app naar de prullenbak en laat deze los.
- 4 Bevestig het verwijderen.

Apps verwijderen via instellingen

- 1 Ga naar instellingen  onderaan op het middendispley.
- 2 Kies **Privacy**.
- 3 Ga naar **Applicaties**.
- 4 Kies voor het tonen van alle geïnstalleerde apps en kies daarna de te verwijderen app.
- 5 Kies ervoor de app te de-installeren en bevestig het verwijderen.

 **N.b.**

Als de te verwijderen app de enige app in een deelscherm is, moet het de-installeren plaatsvinden via instellingen.

* Optie/accessoire.

^[1] Apps die bij de auto zijn meegeleverd, de zgn. basisapps, kunnen niet worden verwijderd. Voorbeelden hiervan zijn de telefoon- of radio*-apps.

12.4.4. Volvo ID

Volvo ID is een persoonlijke ID waarmee u gebruikmakend van één gebruikersnaam en wachtwoord toegang krijgt tot diverse diensten.

Een voorbeeld van een dienst waarbij de Volvo ID nodig is, is het controleren van de auto via uw telefoon met de Volvo Cars-app.

De Volvo ID wordt geregistreerd vanuit de auto, volvoid.eu.volvocars.com/Account of de Volvo Cars-app.



N.b.

Het dienstenaanbod kan in de loop der tijd aangepast worden en hangt af van het uitrustingsniveau en de markt.

12.4.5. Volvo ID aanmaken

Om gebruik te kunnen maken van aan de auto gekoppelde Volvo-diensten, bijvoorbeeld via de Volvo Cars-app, moet er een Volvo ID worden aangemaakt.

Volvo ID registreren via de Volvo Cars-app

- 1 Download de nieuwste versie van de Volvo Cars-app^[1] naar uw telefoon.
 - 2 Kies voor het aanmaken van een Volvo ID.
 - 3 De website voor het aanmaken van een Volvo ID verschijnt.
 - 4 Geef een persoonlijk e-mailadres of een mobiel telefoonnummer aan.
 - 5 Volg de instructies op die automatisch verstuurd worden naar het opgegeven e-mailadres/mobiel telefoonnummer.
- Een Volvo ID is nu aangemaakt en klaar voor gebruik.

Volvo ID registreren via website van Volvo Cars

- 1 Ga naar volvoid.eu.volvocars.com/Account [<https://volvoid.eu.volvocars.com/Account/>]. Kies voor het registreren van een Volvo ID.
 - 2 Geef een persoonlijk e-mailadres of een mobiel telefoonnummer aan.
 - 3 Volg de instructies op die automatisch verstuurd worden naar het opgegeven e-mailadres/mobiel telefoonnummer.
- Een Volvo ID is nu aangemaakt en klaar voor gebruik.

^[1] Deze is te vinden via bijv. Apple App Store of Google Play.

12.5. Internetverbinding

12.5.1. Connected diensten

12.5.1.1. Connected Safety

Connected Safety^[1] wisselt via een clouddienst informatie uit tussen uw auto en andere voertuigen^[2]. Het systeem dient u om u te wijzen op een eventuele gevaarlijke verkeerssituatie later op de actuele weg.

Kan u waarschuwen als een ander voertuig later op de actuele weg zijn alarmlichten heeft geactiveerd of gladheid heeft gedetecteerd. Informatie over gladheid wordt ook verstrekt, als het uw eigen auto is die een glad wegdek detecteert.

Connected Safety kan u van dienst zijn met het volgende:

- Waarschuwing voor het gebruik van alarmlichten
- Waarschuwing voor gladheid

Connected Safety-communicatie tussen auto's werkt alleen voor de auto's die van de functie zijn voorzien. Connected Safety moet ook actief zijn geaccepteerd via **Privacy-instellingen van Volvo**.

Waarschuwing voor het gebruik van alarmlichten

Bij activering van alarmlichten van de eigen auto kan informatie hierover worden verzonden naar andere auto's die in de buurt komen van de eigen auto.



Wanneer u een voorligger met ingeschakelde alarmlichten nadert, verschijnt dit symbool op het bestuurdersdisplay.

Bij auto's met een head-updisplay verschijnen de waarschuwingssymbolen voor Connected Safety ook op dit display.

Waarschuwing voor gladheid



Als u een verslechtering constateert van de frictie tussen banden en wegdek verschijnt dit symbool op het bestuurdersdisplay. Naderende voertuigen kunnen daarover dan bericht krijgen.



Als uw auto van een andere auto informatie ontvangt over een glad wegdek, wordt dit symbool weergegeven op het bestuurdersdisplay.

Bij auto's met een head-updisplay verschijnen de waarschuwingssymbolen voor Connected Safety ook op dit display.

Waarschuwing

- De functie is een systeem voor aanvullende rijhulp om de bestuurder te ontlasten en de rijveiligheid te verhogen, maar het systeem werkt niet in alle verkeers-, weers- en wegomstandigheden.
- U wordt geadviseerd om alle paragrafen over het systeem in de gebruikershandleiding door te nemen en bijvoorbeeld te lezen over de beperkingen die u moet kennen voordat u het systeem gebruikt.
- De rijhulpsystemen ontslaan u niet van de plicht om alert en adequaat te reageren, zodat u de auto altijd op een veilige manier moet blijven besturen, met inachtneming van een passende snelheid en geschikte afstand tot andere weggebruikers en met respect voor de geldende verkeersregels en -bepalingen.

^[1] Niet op alle markten beschikbaar.

^[2] Bij gebruik van de cloudservice vindt gegevensuitwisseling (dataverkeer) plaats, waarvoor mogelijk extra kosten in rekening worden gebracht.

12.5.1.2. Apps

Het appscherm biedt toegang tot de vooraf geïnstalleerde en gedownloadde apps van de auto.

Druk op het pictogram voor het appscherm  helemaal onderaan op het middendisplay om naar het appscherm te gaan en bijv. radio*, navigatiesysteem en telefoon te starten^[1].



Bepaalde basisapps zijn altijd beschikbaar. Wanneer de auto een internetverbinding heeft, kunt u andere apps downloaden zoals internetradio en muziekdiensten.

Sommige apps kunt u alleen gebruiken, als de auto een actieve internetverbinding heeft.

Alle apps die worden gebruikt, moeten geüpdatet zijn naar de nieuwste versie. Dit biedt toegang tot de laatste updates en functies.

Apps worden uitgeschakeld

Als een app onverwacht wordt uitgeschakeld, kunt u het volgende doen:

- de app opnieuw openen
- controleren of er een update van de app beschikbaar is:
 - Open het appscherm  en druk op Google Play. Tik op  en selecteer uw apps om te zien of ze updates nodig hebben. Zo ja, update dan naar de nieuwste versie.
- Herstart het systeem door de Home-knop lang ingedrukt te houden (circa 20 seconden).
- De app de-installeren en opnieuw installeren.

* Optie/accessoire.

^[1] De laatst gebruikte apps zijn altijd vanaf het homescherm beschikbaar.

12.5.1.3. Volvo ID

Volvo ID is een persoonlijke ID waarmee u gebruikmakend van één gebruikersnaam en wachtwoord toegang krijgt tot diverse diensten.

Een voorbeeld van een dienst waarbij de Volvo ID nodig is, is het controleren van de auto via uw telefoon met de Volvo Cars-app.

De Volvo ID wordt geregistreerd vanuit de auto, volvoid.eu.volvocars.com/Account [<https://volvoid.eu.volvocars.com/Account/>] of de Volvo Cars-app.

 **N.b.**

Het dienstenaanbod kan in de loop der tijd aangepast worden en hangt af van het uitrustingsniveau en de markt.

12.5.1.4. Volvo ID aanmaken

Om gebruik te kunnen maken van aan de auto gekoppelde Volvo-diensten, bijvoorbeeld via de Volvo Cars-app, moet er een Volvo ID worden aangemaakt.

Volvo ID registreren via de Volvo Cars-app

- 1 Download de nieuwste versie van de Volvo Cars-app^[1] naar uw telefoon.
 - 2 Kies voor het aanmaken van een Volvo ID.
 - 3 De website voor het aanmaken van een Volvo ID verschijnt.
 - 4 Geef een persoonlijk e-mailadres of een mobiel telefoonnummer aan.
 - 5 Volg de instructies op die automatisch verstuurd worden naar het opgegeven e-mailadres/mobiel telefoonnummer.
- Een Volvo ID is nu aangemaakt en klaar voor gebruik.

Volvo ID registreren via website van Volvo Cars

- 1 Ga naar volvoid.eu.volvocars.com/Account [<https://volvoid.eu.volvocars.com/Account/>]. Kies voor het registreren van een Volvo ID.
- 2 Geef een persoonlijk e-mailadres of een mobiel telefoonnummer aan.
- 3 Volg de instructies op die automatisch verstuurd worden naar het opgegeven e-mailadres/mobiel telefoonnummer.



De inhoud van deze handleiding geeft de status van de gebruikershandleiding weer op het moment van drukken en is mogelijk niet volledig geldig in toekomstige gevallen. Raadpleeg voor meer informatie de eerste pagina voor de volledige disclaimer.

➤ Een Volvo ID is nu aangemaakt en klaar voor gebruik.

^[1] Deze is te vinden via bijv. Apple App Store of Google Play.

12.5.2. Internetverbinding maken via Bluetooth

Maak een internetverbinding aan via Bluetooth via de hotspotfunctie van een telefoon.

- 1 Controleer of de telefoon ondersteuning biedt voor "internet sharing" en of de functie is geactiveerd.
 - 2 Sluit de telefoon via Bluetooth aan op de auto. Ga naar instellingen  onderaan op het middendispley en druk daarna op **Connectiviteit** en selecteer **Bluetooth**.
 - 3 Als de telefoon al eerder verbonden is geweest, drukt u op  voor de telefoon die u wilt gebruiken. Anders kies u eerst **Nieuw apparaat koppelen**.
 - 4 Via de getoonde melding keurt u goed dat de verbinding moet plaatsvinden.
- De auto wordt aangesloten op internet.

N.b.

De telefoon en netwerkprovider moeten tethering (het delen van een internetverbinding) ondersteunen en de bundel moet inclusief dataverkeer zijn.

12.5.3. Internetverbinding

Als de auto verbinding heeft met internet kunt u bijvoorbeeld webradio en muziekdiensten via apps gebruiken.

De auto kan worden verbonden met internet via een telefoon met Bluetooth-verbinding of een Wi-Fi-netwerk. Voor bepaalde markten kan de auto ook worden verbonden via het ingebouwde modem van de auto ^[1]. Als de auto met internet verbonden is via meerdere verschillende bronnen, wordt in de eerste plaats de verbinding via Wi-Fi gebruikt, in de tweede plaats Bluetooth en in de derde plaats het ingebouwde modem van de auto.

^[1] Op bepaalde markten is akkoord gaan met de voorwaarden vereist voor internetverbinding via het modem.



12.5.4. Problemen met internetverbinding

De status voor de internetverbinding staat in de hoek linksboven van het middendispley. Het symbool kan er in verschillende situaties anders uitzien.

Symbool voor verbinding

	De auto heeft een volledige verbinding.
	De auto heeft een verbinding met het mobiele netwerk maar kan geen werkende internetverbinding tot stand brengen.
	De auto is verbonden met het mobiele netwerk maar de internetverbinding is beperkt.
	De auto heeft geen verbinding met het mobiele netwerk en geen internet.

Als de auto zijn internetverbinding verliest.

- **Mobiele data uit- en inschakelen** - Als de internetverbinding van de auto plotseling om een onbekende reden uitvalt, kan het helpen om de mobiele data uit en weer in te schakelen.
 1. Ga naar instellingen  onderaan op het middendispley en druk daarna op **Connectiviteit**.
 2. Schakel **Simgegevens auto**, **Wi-Fi** en **Bluetooth** uit en weer in om de verbinding opnieuw te starten.
- **Systeem opnieuw starten** - Herstart het systeem door de home-knop 20 seconden lang ingedrukt te houden.
- **Modem opnieuw starten** - Start het modem van de auto opnieuw op door de knop voor max. ontwaseming  20 seconden lang ingedrukt te houden.

 **N.b.**

Het kan tot twee minuten duren voordat de internetverbinding is hersteld nadat het modem is herstart.

 **Waarschuwing**





Bij het opnieuw opstarten van het modem van de auto wordt de functie voor automatisch aanrijdingsalarm tijdelijk gedeactiveerd. Daarom moet de auto tijdens het opnieuw opstarten geparkeerd staan.

Controleer toestemming voor internetverbinding

Voor een werkende internetverbinding is toestemming vereist. Controleer of deze instelling goed is opgeslagen.

- 1 Verbindt de auto met internet door verbinding te maken met een extern Wi-Fi-netwerk, bijvoorbeeld met de mobiele telefoon als mobiele hotspot.

De inhoud van deze handleiding geeft de status van de gebruikershandleiding weer op het moment van drukken en is mogelijk niet volledig geldig in toekomstige gevallen. Raadpleeg voor meer informatie de eerste pagina voor de volledige disclaimer.

- 2 Ga naar het appscherm  en open vervolgens instellingen .
- 3 Selecteer **Privacy en gegevensuitwisseling** en vervolgens **Internetvoorwaarden**. Wacht tot de pagina van de leverancier wordt weergegeven.
- 4 Ga terug naar instellingen  en selecteer **Netwerk en internet**.
- 5 Schakel **Wi-Fi** uit en controleer of **Simgegevens auto** is ingeschakeld.
- 6 Ga terug naar instellingen , selecteer nogmaals **Privacy en gegevensuitwisseling** en vervolgens **Internetvoorwaarden**.
- 7 Ga akkoord met de gebruikersvoorwaarden.

Bij problemen met verbinding via telefoon met Bluetooth-verbinding

Als u problemen ervaart bij het aansluiten van een telefoon op de auto via Bluetooth

- Controleer of de batterij van de telefoon nog voldoende geladen is en of de telefoon is ingeschakeld.
- Controleer of Bluetooth is ingeschakeld op zowel de telefoon als in de auto.
- Controleer of er een Bluetooth-aansluiting is en sluit de auto aan op de te gebruiken telefoon.
- Probeer indien mogelijk om een andere telefoon in de auto aan te sluiten via Bluetooth om te controleren of het probleem in het apparaat of in de auto zit.

Als de problemen blijven bestaan:

1. Verwijder alle Bluetooth-instellingen van eerder toegevoegde telefoons uit de auto.
2. Start de te gebruiken telefoon opnieuw op.
3. Probeer de telefoon opnieuw aan te sluiten.

Bij problemen met verbinding via het ingebouwde modem van de auto ^[1]

Als het verbinding maken via het ingebouwde modem van de auto niet goed werkt, bijvoorbeeld vanwege een slechte dekking, kunt u in plaats daarvan proberen om verbinding te maken via een Wi-Fi-netwerk of een telefoon met Bluetooth-verbinding.

N.b.

Als er meerdere bronnen voor internetverbinding tegelijk worden gebruikt, bijvoorbeeld als de auto internet heeft via het ingebouwde modem terwijl ook het internet is ingeschakeld via een telefoon met Bluetooth-verbinding, wordt voor deze bronnen de volgende prioriteitsvolgorde gebruikt. In de eerste plaats wordt verbinding via een Wi-Fi-netwerk gebruikt, in de tweede plaats via een telefoon met Bluetooth-verbinding en in de derde plaats via het ingebouwde modem van de auto.

^[1] Verbinding via ingebouwd modem is alleen beschikbaar op bepaalde markten.

12.5.5. Internetverbinding maken via Wi-Fi

U kunt de auto indien gewenst aansluiten op een Wi-Fi-netwerk.

Als de auto bijvoorbeeld geparkeerd staat bij een huis met een Wi-Fi-netwerk of als u uw mobiele telefoon gebruikt als hotspot, kunt u de auto verbinding laten maken met dat netwerk.

Als u internet deelt via uw mobiele telefoon, moet eerst de tethering-functie worden geactiveerd op de telefoon.

Om de auto aan te sluiten op een Wi-Fi-netwerk:

- 1 Ga naar instellingen  onderaan op het middendispley en druk daarna op **Connectiviteit**.
- 2 Druk op de rij voor **Wi-Fi** voor een lijst met beschikbare netwerken. Er kan geen verbinding worden gemaakt met alle netwerken. Als het netwerk waarmee u verbinding wilt maken niet in de lijst met beschikbare netwerken staat: zie de volgende informatie.
- 3 Selecteer het gewenste netwerk, voer het wachtwoord in en maak verbinding.

N.b.

Dit zijn de bekende vereisten voor de Wi-Fi toegangspunten voor beschikbaarheid voor gebruik voor Android:

- WPA2 met wachtwoord (CCMP).
 - Een wachtwoord is vereist.
- Niet toegestaan/mogelijk:
 - Netwerk zonder encryptie (open netwerk).
 - WPA3.
 - WEP.
 - WPA (met TKIP).
 - Routers met geactiveerde WPS (Wi-Fi Protected Setup). Geldt ook bij een WPA2-aansluiting (bij de meeste routers voor thuis is WPS geactiveerd). Als bij uw router thuis de WPS-functie geactiveerd is, zal die niet beschikbaar zijn vanwege de beperkte veiligheid van WPS-toegangsbeheer. Om een verbinding te maken met een WPA2-netwerk met WPS moet WPS in de router worden uitgeschakeld.

12.5.6. Markten met internet via automodem

Hieronder volgt een lijst met de markten waar internet beschikbaar is via het ingebouwde automodem.

Voor de aangegeven markten wordt internet aangeboden via het ingebouwde modem van de auto gedurende een periode van 4 jaar^[1] na de aankoop van de auto. Dataroaming werkt binnen de EU.

Land
Australië
België
Canada
China
Denemarken
Duitsland
Finland
Frankrijk
Griekenland
Groot-Brittannië
Hongarije
Hongkong
Ierland
IJsland
India
Indonesië
Israël
Italië
Japan
Korea
Luxemburg
Maleisië
Mexico
Nederland
Nieuw-Zeeland
Noorwegen
Oostenrijk
Polen
Portugal
Puerto Rico
Roemenië
Singapore
Slowakije
Spanje
Taiwan ^[2]
Thailand ^[2]
Tsjechië
Turkije
VS
Zweden

Land

Zwitserland

[1] De periode kan afhankelijk van de markt en het automodel variëren.

[2] De EX40-modellen van 2022 en 2023 en het EC40-model van 2023 worden geleverd met gratis connected diensten voor een periode van 4 jaar. Voor andere automodellen zijn de connected diensten 1 jaar gratis.

12.6. Audio- en mediasysteem

Het audiosysteem van de auto houdt rekening met bijv. de luisterpositie en de snelheid van de auto. Het middendisplay biedt toegang tot radio*- en muziekapps en via Google Play kunt u ook apps van derden op het gebied van muziek en media downloaden.

Verbind een telefoon of een ander apparaat via Bluetooth. Selecteer of u deze als media-apparaat wilt gebruiken om muziek af te spelen en/of als telefooneenheid om bijv. te bellen en contacten weer te geven.



USB-poorten voor het laden van apparaten.

De functies zijn te bedienen met stemcommando's, de knoppenset op het stuurwiel of via het middendisplay.

Laad apparaten via de USB-poorten.

* Optie/accessoire.

12.7. Vrije geheugenruimte op harde schijf

Het is mogelijk de vrije geheugenruimte te bekijken die beschikbaar is op de harde schijf van de auto.

Controleer de beschikbare ruimte als volgt:

De inhoud van deze handleiding geeft de status van de gebruikershandleiding weer op het moment van drukken en is mogelijk niet volledig geldig in toekomstige gevallen. Raadpleeg voor meer informatie de eerste pagina voor de volledige disclaimer.

- 1 Druk op instellingen  onderaan op het display.
- 2 Kies **System**.
- 3 Ga verder naar **Storage**.

12.8. Audio-instellingen

De geluidswaergave is vooraf ingesteld maar is ook naar wens aan te passen.

Volume

Het volume wordt normaal gesproken geregeld met de volumeknop onderaan het middendisplay of met de rechter stuurknoppenset. Dit geldt bijvoorbeeld bij het afspelen van muziek, het beluisteren van de radio*, de geluidswaergave van een lopende telefoongesprek en de waergave van actieve verkeersberichten.

Bij het aanpassen van het volume wordt op het middendisplay een uitvouwbaar menu geopend. Hier kunt u bijv. het volume voor telefoonoproepen, meldingen en mediaspeler wijzigen.

Voor meer geluidsinstellingen gaat u naar instellingen  en drukt u op **Geluid**.

Geluidswaergave

Het audiosysteem is voorgekalibreerd met behulp van digitale signaalverwerking. Deze kalibratie houdt rekening met luidsprekers, versterker, de akoestiek in de passagiersruimte, de luisterpositie enz. Er is ook een dynamische kalibratie die rekening houdt met de stand van de volumebediening en de snelheid van de auto.

* Optie/accessoire.

12.9. Media afspelen

Ongeacht de gebruikte media-app verschijnt er een Now playing-veld op het middendisplay.

In het Now playing-veld kunt u bijv. pauzeren en een andere track kiezen. Verdere instellingen zijn mogelijk als het Now playing-veld wordt uitgevouwen naar de stand volledig scherm.

Now playing-scherm openen

Druk op de pijl in het Now playing-veld om het veld voor het Now playing-scherm uit te vouwen. Dit scherm biedt toegang tot meer instellingen en dat kan verschillen afhankelijk van welke app wordt gebruikt. Minimaliseer het Now playing-scherm door nogmaals op de pijl te drukken.

12.10. Aansluiting en entertainment

De auto heeft een intelligente bedieningsinterface en zorgt voor contact met de digitale wereld. Dankzij de intuïtieve navigatiestructuur kunt u altijd toegang krijgen tot hulp, informatie en entertainment als dat nodig is.

Deze omvat alle oplossingen in de auto die verband houden met entertainment, connectiviteit, navigatie en de bedieningsinterface tussen bestuurder en auto.

Fair use-beleid

Op uw gebruik van verbonden diensten in de auto is dit Fair use-beleid van toepassing.

Bij gebruik van deze diensten verklaart u

- geen content te zullen versturen die onwettig, obscene, lasterlijk, bedreigend, intimiderend, haatdragend, racistisch of vanuit etnisch oogpunt discriminerend dan wel op andere wijze ongepast is
- de dienst niet te zullen gebruiken in strijd met toepasselijke wetgeving
- de dienst niet te zullen gebruiken voor commerciële doeleinden.

Uw mobiele verbinding is onderdeel van een gedeelde toegang. Volvo behoudt zich het recht voor om uw toegang tot of gebruik van de dienst te beëindigen indien uw gebruik grote hoeveelheden data behelst die onevenredig groot zijn ten opzichte van die van andere gebruikers. Volvo kan uw toegang eveneens beëindigen om technische redenen of om andere functies in de auto te beschermen. Uw toegang tot de verbonden dienst valt onder de externe voorwaarden van de leverancier van het mobiele netwerk.

Informatie waar en wanneer u die nodig hebt

Op de verschillende displays in de auto staat altijd relevante informatie. Waar de informatie verschijnt, hangt af van hoe belangrijk de informatie is voor u als bestuurder.

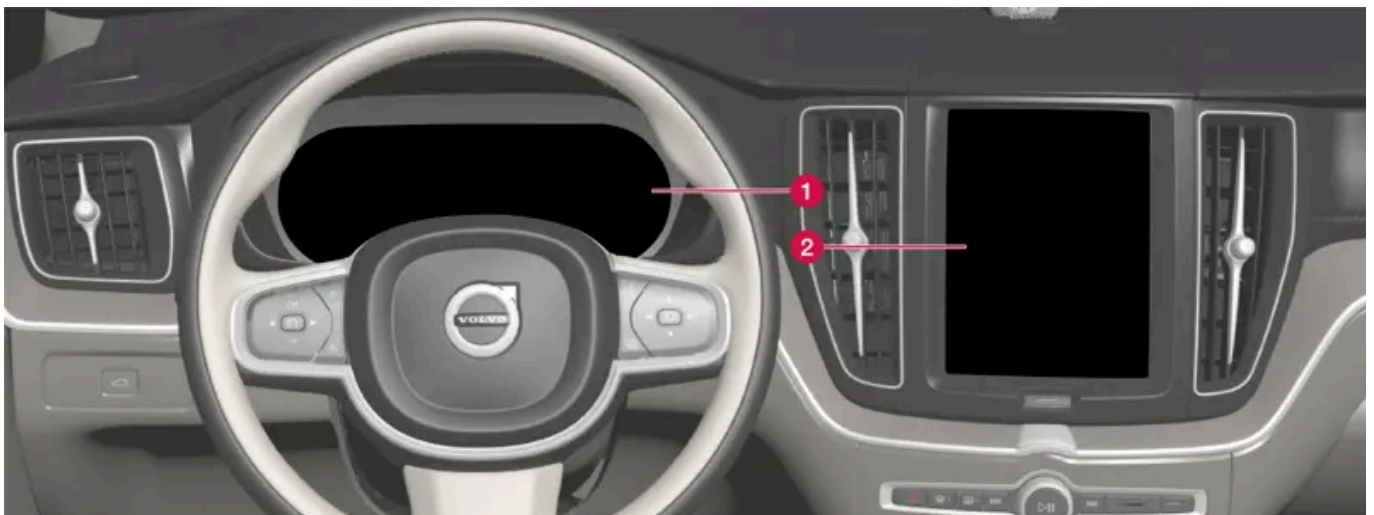

Waar welke informatie verschijnt, hangt af van hoe belangrijk de informatie is.

- 1 Het bestuurdersdisplay geeft informatie over onder meer snelheid, verkeersbordinformatie, waarschuwings- en controlesymbolen plus informatie over de accu. Het bestuurdersdisplay kan ook telefoonoproepen of informatie over het afgespeelde nummer tonen. Het is te bedienen met de twee knoppensets op het stuurwiel.

De inhoud van deze handleiding geeft de status van de gebruikershandleiding weer op het moment van drukken en is mogelijk niet volledig geldig in toekomstige gevallen. Raadpleeg voor meer informatie de eerste pagina voor de volledige disclaimer.

- 2 Veel hoofdfuncties van de auto worden vanaf het middendisplay aangestuurd, bijv. de klimaatregeling, het entertainmentsysteem en de stoelposities. Het middendisplay toont ook informatie over o.a. navigatie en verkeersbordinformatie. De functies van het middendisplay zijn door de bestuurder of een eventuele passagier te bedienen.

i N.b.

Door het dragen van handschoenen kan de respons van het touchscreen minder worden of uitblijven.

Head-updisplay*

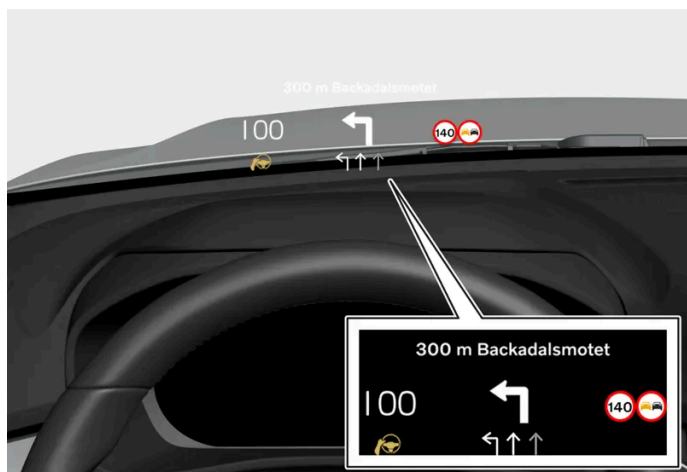

Op het head-updisplay verschijnt het gekozen type informatie dat onmiddellijke actie van u vereist. Het kan bijv. gaan om verkeersinformatie en informatie over snelheid en navigatie. Ook informatie over verkeersborden en telefoonoproepen verschijnen op het head-updisplay. Dergelijke informatie is te hanteren met de rechter stuurknoppenset en vanaf het middendisplay.

Stembediening

Als bestuurder kunt u de stembediening gebruiken om uw handen aan het stuur te kunnen houden. Het systeem begrijpt bepaalde stemcommando's. Gebruik de stembediening om bijvoorbeeld een track af te spelen, iemand te bellen, de verwarming hoger te zetten of een sms-bericht te laten voorlezen.

* Optie/accessoire.

12.11. Akkoord gaan met voorwaarden en gegevens verzamelen

Op het middendisplay kunnen berichten verschijnen over verschillende voorwaarden en gegevens verzamelen. Het verzamelen van gegevens vindt bijvoorbeeld plaats om de veiligheids-, auto- en appfuncties te verbeteren.

De eerste keer dat u uw auto gebruikt, wordt er op het middendisplay een gids geopend die helpt bij het uitvoeren van verschillende instellingen. In combinatie met de gids wordt u ook gevraagd om akkoord te gaan met verschillende typen voorwaarden en het verzamelen van informatie.

De inhoud van deze handleiding geeft de status van de gebruikershandleiding weer op het moment van drukken en is mogelijk niet volledig geldig in toekomstige gevallen. Raadpleeg voor meer informatie de eerste pagina voor de volledige disclaimer.

De vraag om akkoord te gaan kan bijvoorbeeld ook worden getoond bij:

- Het eerste gebruik van apps en diensten
- Nieuwe gebruikersprofielen
- Uitloggen en wissen van gebruikersprofielen
- Verkoop van auto
- Instellingen resetten

Om naar de privacy-instellingen te gaan:

- 1 Tik op  op het middendispley.
- 2 Tik daarna op **Privacy**.
- 3 Kies vervolgens **Privacy-instellingen van Volvo**, **Gegevens delen met Google** of **Juridische informatie van Google**.

Bepaalde instellingen kunnen alleen worden verricht vanuit een profiel met beheerdersrechten.

Akkoord gaan met gebruiksvoorwaarden voor internet^[1]

- 1 Druk op .
- 2 Kies **Privacy**.
- 3 Kies **Internetservicevoorwaarden** en volg de instructies.

Om internet te kunnen gebruiken, moet er één keer per auto met de gebruiksvoorwaarden akkoord worden gegaan.

^[1] Geldt voor bepaalde markten.

13. Volvo Assistance en de Volvo Cars-app

13.1. Volvo Assistance

13.1.1. Volvo Assistance

De - en SOS-knoppen aan het plafond kunnen extra zekerheid en hulp bieden, bijvoorbeeld als de auto niet start, bij een lekke band, bij een ongeval of bij een andere noodsituatie.



De functies zijn beschikbaar via de - en SOS-knoppen aan het plafond van de auto.

Als er een ongeval plaatsvindt, kan er acute hulp, bijvoorbeeld ambulance of politie, naar de auto worden gestuurd. Bij minder acute problemen, zoals een lekke band, kunt u wegehulp invoeren.

 **N.b.**

Gebruik de SOS-knop uitsluitend wanneer u betrokken bent geraakt bij een ongeval, als iemand onwel wordt of als de auto en eventuele inzittenden in bedreigende situaties terechtkomen. De SOS-functie is alleen bestemd voor noodsituaties. Bij misbruik worden u mogelijk extra kosten in rekening gebracht.

De -knop kan worden gebruikt voor overige hulp, bijv. vragen over het gebruik van de auto of bij behoefte aan wegehulp.

Stelsysteem voor Volvo Assistance

De knoppen aan het plafond zijn gekoppeld aan het beveiligings- en alarmsysteem van de auto en aan de overige autosystemen, zoals de vergrendelingen en de klimaatregeling. De auto is voorzien van een geïntegreerde modem voor communicatie met Volvo Assistance en de Volvo Cars-app. Voor het bepalen van de autopositie wordt gebruikgemaakt van GNSS (Global Navigation Satellite System).

Verwerken van persoonsgegevens

Om u alle functies met betrekking tot de dienst te kunnen bieden, moeten bepaalde gegevens, waaronder persoonsgegevens, worden verwerkt. Ga voor meer informatie over voorwaarden en privacy naar [volvocars.com/intl/legal](https://www.volvocars.com/intl/legal) [<https://www.volvocars.com/intl/legal>].

Contact opnemen met Volvo Assistance

Maak om contact op te nemen met Volvo Assistance gebruik van de -knop in de auto of van de Volvo Cars-app.

 **N.b.**

Alle gesprekken met Volvo Assistance worden mogelijk opgenomen.

13.1.2. Acute hulp via Volvo Assistance

Druk in een noodsituatie op de SOS-knop om contact op te nemen met Volvo Assistance of een alarmcentrale.

Volvo Assistance ^[1]

Als iemand onwel wordt of als de auto of de inzittenden in bedreigende situaties belanden kunt u Volvo Assistance handmatig waarschuwen door de SOS-knop minstens 2 seconden ingedrukt te houden. De auto belt Volvo Assistance en er wordt een bericht met onder andere de positie van de auto verstuurd.

- 1 Volvo Assistance probeert vervolgens telefonisch contact met u op te nemen om zo meer informatie te krijgen over de ernst van de noodsituatie en te bepalen welke hulp er moet worden geboden.
- 2 Volvo Assistance neemt daarna contact op met de benodigde hulpdiensten (politie, ambulancevervoer, bergingsbedrijf en dergelijke).

Als er geen telefonisch contact kan worden gemaakt, waarschuwt Volvo Assistance de juiste instanties. Die bepalen dan op hun beurt welke hulp er moet worden geboden.

Openbaar alarmnummer verkiezen ^[1]

U kunt de instellingen aanpassen zodat de auto de openbare alarmcentrale belt in plaats van Volvo Assistance. Lees de afzonderlijke instructies.

Alarmcentrale ^[2]

Als iemand onwel wordt of als de auto of de inzittenden in bedreigende situaties belanden kunt u een alarmcentrale handmatig waarschuwen door de SOS-knop minstens 2 seconden ingedrukt te houden.

- 1 De alarmcentrale probeert vervolgens telefonisch contact met u op te nemen om zo meer informatie te krijgen over de ernst van de noodsituatie en te bepalen welke hulp er moet worden geboden.
- 2 De alarmcentrale stuurt daarna de benodigde hulpdiensten (politie, ambulancevervoer, bergingsbedrijf en dergelijke).

i N.b.

Gebruik de SOS-knop uitsluitend wanneer u betrokken bent geraakt bij een ongeluk, als iemand onwel wordt of als de auto en eventuele inzittenden in bedreigende situaties terechtkomen. De SOS-functie is alleen bestemd voor noodsituaties. Bij misbruik worden u mogelijk extra kosten in rekening gebracht.

De -knop kan worden gebruikt voor overige hulp, bijv. vragen over het gebruik van de auto of bij behoefte aan wegehulp.

i N.b.

Gebruik de SOS-knop uitsluitend wanneer u betrokken bent geraakt bij een ongeluk, als iemand onwel wordt of als de auto en eventuele inzittenden in bedreigende situaties terechtkomen. De SOS-functie is alleen bestemd voor noodsituaties. Bij misbruik worden u mogelijk extra kosten in rekening gebracht.

De -knop kan worden gebruikt voor overige hulp, bijv. vragen over het gebruik van de auto of bij behoefte aan wegehulp.

Alarmnummer

Bij activering van de automatische ongevalsmelding probeert het systeem telefonisch contact tot stand te brengen met Volvo Assistance van het desbetreffende land. Als dat niet mogelijk is, wordt u in plaats daarvan direct doorverbonden met het alarmnummer in het gebied waar u zich op dat moment bevindt.

^[1] De beschikbare diensten verschillen per markt.

^[2] Geldt voor markten waar Volvo Assistance niet wordt aangeboden.

13.1.3. Automatische ongevalsmelding Volvo Assistance

Bij een botsing kan de auto een automatische ongevalsmelding sturen naar Volvo Assistance of een alarmcentrale, die vervolgens de vereiste hulpdiensten stuurt.

Volvo Assistance ^[1]

Bij triggering van een van de veiligheidssystemen van de auto, zoals bij een ongeluk waarbij het activeringsniveau voor de gordelspanners of airbags wordt bereikt, belt de auto automatisch naar Volvo Assistance en wordt er een melding met o.a. de positie van de auto verstuurd.

- 1 Volvo Assistance probeert vervolgens telefonisch contact met u op te nemen om zo meer informatie te krijgen over de ernst van het ongeval en te bepalen welke hulp er moet worden geboden.
- 2 Volvo Assistance neemt daarna contact op met de benodigde hulpdiensten (politie, ambulancevervoer, bergingsbedrijf en dergelijke).

Als er geen telefonisch contact kan worden gemaakt, waarschuwt Volvo Assistance de juiste instanties. Die bepalen dan op hun beurt welke hulp er moet worden geboden.

Openbaar alarmnummer verkiezen^[1]

U kunt de instellingen aanpassen zodat de auto de openbare alarmcentrale belt in plaats van Volvo Assistance. Lees de afzonderlijke instructies.

Alarmcentrale^[2]

Bij triggering van een van de veiligheidssystemen van de auto, zoals bij een ongeluk waarbij het activeringsniveau voor de gordelspanners of airbags wordt bereikt, wordt er automatisch een direct signaal gestuurd naar een alarmcentrale.

- 1 De alarmcentrale probeert vervolgens telefonisch contact met u op te nemen om zo meer informatie te krijgen over de ernst van het ongeval en te bepalen welke hulp er moet worden geboden.
- 2 De alarmcentrale stuurt daarna de benodigde hulpdiensten (politie, ambulancevervoer, bergingsbedrijf en dergelijke).

Alarmnummer

Bij activering van de automatische ongevalsmelding probeert het systeem telefonisch contact tot stand te brengen met Volvo Assistance van het desbetreffende land. Als dat niet mogelijk is, wordt u in plaats daarvan direct doorverbonden met het alarmnummer in het gebied waar u zich op dat moment bevindt.

^[1] De beschikbare diensten verschillen per markt.

^[2] Geldt voor markten waar Volvo Assistance niet wordt aangeboden.

13.1.4. Prioriteit stellen tussen Volvo Assistance en alarmcentrale

Geef aan of de auto in een noodsituatie Volvo Assistance of de alarmcentrale moet bellen.^[1]

U kunt instellen of de auto contact moet opnemen met Volvo Assistance of met de openbare alarmcentrale bij triggering van de automatische ongevalsmelding of bij gebruik van de SOS-knop.

In de fabriekinstellingen van de auto is vastgelegd om primair contact op te nemen met Volvo Assistance.

Om dit te wijzigen:

- 1 Druk op  onderaan op het middendisplay en kies voor **Bedieningselementen**.
- 2 Onder **Meer** deactiveert u **SOS-knop belt naar Volvo Cars hulpdienst**.

 **N.b.**

Wanneer contact met Volvo Assistance de voorkeur heeft, worden meer autogegevens uitgewisseld en zijn uitgebreidere vormen van hulpverlening mogelijk dan wanneer de openbare alarmcentrale de voorkeur geniet. Als er geen contact kan worden gemaakt met Volvo Assistance, neemt de auto contact op met de openbare alarmcentrale.

Als echter de openbare alarmcentrale de voorkeur heeft en er geen contact kan worden gemaakt, wordt er geen contact genomen met Volvo Assistance.

^[1] De beschikbare diensten verschillen per markt.

13.1.5. Opsporing van gestolen auto met Volvo Assistance

Wanneer het vermoeden bestaat dat de auto is gestolen, kunt u voor opsporing van de auto contact opnemen met Volvo Assistance via de Volvo Cars-app. ^[1]

Als is vastgesteld dat er sprake is van diefstal of een andere vorm van ongeoorloofd gebruik van de auto, kunnen de eigenaar van de auto, de politie en Volvo Assistance in overleg ertoe besluiten om de auto op te sporen.

 **N.b.**

Dit geldt tevens als de auto met een van de bijbehorende sleutels is ontgrendeld en gestolen.

Hiervoor zijn de volgende stappen nodig:

- 1 Neem contact op met Volvo Assistance en vertel dat u hulp wilt bij het opsporen van de auto. Het opsporen begint.
- 2 Doe aangifte bij de politie.
- 3 Neem opnieuw contact op met Volvo Assistance en geef het dossiernummer van de politie door.
- 4 Volvo Assistance informeert de politie over de positie van de auto.

i N.b.

Om de auto te kunnen opsporen moet u bij de politie aangifte doen van diefstal. Volvo Assistance verstrekt informatie alleen aan de politie.

^[1] De beschikbare diensten verschillen per markt.

13.1.6. Volvo Assistance aan de kant van de weg

Bij een lekke band, lege tank of een ontladen accu is hulp in te roepen via de -knop of de Volvo Cars-app.

Als u de -knop aan het plafond minstens 2 seconden ingedrukt houdt, wordt telefonisch contact gemaakt tussen Volvo Assistance en u. Dit om te overleggen welke hulp er moet worden geboden. Er wordt een melding met de positie van de auto verstuurd naar Volvo Assistance.

i N.b.

Gebruik de SOS-knop uitsluitend wanneer u betrokken bent geraakt bij een ongeluk, als iemand onwel wordt of als de auto en eventuele inzittenden in bedreigende situaties terechtkomen. De SOS-functie is alleen bestemd voor noodsituaties. Bij misbruik worden u mogelijk extra kosten in rekening gebracht.

De -knop kan worden gebruikt voor overige hulp, bijv. vragen over het gebruik van de auto of bij behoefte aan wegehulp.

Kosten voor Volvo Assistance

Volvo Assistance is de eerste X^[1] jaar na aankoop van een nieuwe Volvo inbegrepen en dus gratis. Na deze eerste periode wordt wegehulp op de meeste markten gratis aangeboden, op voorwaarde dat de auto regelmatig onderhouden wordt in een erkende Volvo-werkplaats. Een Volvo-dealer kan u informeren over de status van uw wegehulpovereenkomst.

U kunt ook hulp krijgen als uw wegehulpovereenkomst verlopen is. In dat geval wordt u verzocht te betalen voor de u verleende service.

i N.b.

Er kunnen bergingskosten in rekening worden gebracht als u geen geldig Volvo Assistance-contract hebt.

^[1] Verschilt per markt.

13.1.7. Helpdesk via Volvo Assistance

De inhoud van deze handleiding geeft de status van de gebruikershandleiding weer op het moment van drukken en is mogelijk niet volledig geldig in toekomstige gevallen. Raadpleeg voor meer informatie de eerste pagina voor de volledige disclaimer.

Als u vragen hebt over het gebruik van de auto kunt u op de -knop drukken om in contact te komen met Volvo Assistance. ^[1]

De helpdesk is dag en nacht bereikbaar.

U kunt Volvo Assistance ook bereiken via de Volvo Cars-app, tabblad .

^[1] De beschikbare diensten verschillen per markt.

13.1.8. Reservebatterij voor Volvo Assistance *

Als de hoofdbatterij stroomloos wordt, wordt een reservebatterij voor Volvo Assistance gebruikt, zodat het systeem nog steeds kan worden gebruikt.

De reservebatterij heeft een beperkte levensduur. Wanneer de batterij onderhoud vergt of moet worden vervangen, verschijnt de melding **eCall Service vereist** op het bestuurdersdisplay.

Neem contact op met een erkende Volvo-werkplaats als de melding niet verdwijnt.

* Optie/accessoire.

13.1.9. Volvo Assistance in het buitenland

De wegehulpdiensten kunnen variëren bij buitenlandse ritten.

Wanneer u op de SOS-knop drukt, komt u altijd in contact met Volvo Assistance of een alarmcentrale van het land waar u zich op dat moment bevindt.

Wanneer u op de -knop drukt, komt u altijd in contact met Volvo Assistance in eigen land.

Neem voor meer informatie contact op met een Volvo-dealer.

13.2. Volvo Cars-app

13.2.1. Aan de slag met de Volvo Cars-app*

Om met de Volvo Cars-app aan de slag te gaan, moet u bepaalde voorbereidingen treffen.

De inhoud van deze handleiding geeft de status van de gebruikershandleiding weer op het moment van drukken en is mogelijk niet volledig geldig in toekomstige gevallen. Raadpleeg voor meer informatie de eerste pagina voor de volledige disclaimer.

De Volvo Cars-app uittesten

Voordat u de auto bij de dealer ophaalt, raden we aan dat u de gratis Volvo Cars-app downloadt en in de demostand test. Met de demostand kunt u de meeste functies uittesten en een idee krijgen van het gebruik van de app.

Volvo ID en Volvo Cars-app koppelen aan de auto

Om de Volvo Cars-app te kunnen gebruiken, hebt u een Volvo ID nodig. Nadat u een Volvo ID hebt aangemaakt, moet u de app aan de auto koppelen.

Aankoop van een tweedehands auto met digitale diensten

Bij aankoop van een tweedehands auto met digitale diensten is het voor een goede werking van de dienst belangrijk dat u de gegevens van de vorige eigenaar verwijdert en vervangt door uw eigen gegevens. Bezoek voor hulp een Volvo-dealer.

* Optie/accessoire.

13.2.2. Apparaten die compatibel zijn met de Volvo Cars-app*

De Volvo Cars-app is compatibel met verschillende mobiele eenheden en besturingssystemen.

De Volvo Cars-app is beschikbaar voor iPhone, iPad en Apple Watch en voor Android-telefoons. U kunt de app kosteloos downloaden via Apple App Store of Google Play.

Voor optimale werking van de Volvo Cars-app is het belangrijk om te controleren of u de app op uw apparaat hebt bijgewerkt naar de nieuwste versie. Meer informatie over technische eisen voor de versie alsmede het besturingssysteem en de compatibiliteit voor unitmodellen is beschikbaar als u apps downloadt.

 **N.b.**

Volvo behoudt zich het recht voor om zonder kennisgeving vooraf oudere appversies niet langer bij te werken en deze te verwijderen uit appwinkels.

Internetverbinding

De app communiceert met de auto via internet, zodat uw mobiele apparaat een internetverbinding^[1] moet hebben om uw commando's te kunnen uitvoeren.

* Optie/accessoire.

^[1] Bij gebruik van internet vindt gegevensuitwisseling (dataverkeer) plaats, waarvoor mogelijk extra kosten in rekening worden gebracht.

13.2.3. Contact tussen de Volvo Cars-app* en auto

Het systeem van de auto dat contact met de Volvo Cars-app heeft, is zodanig geprogrammeerd dat het wordt uitgeschakeld wanneer de auto langere tijd niet gebruikt wordt.

Na een paar dagen wordt het systeem uitgeschakeld om de accu te sparen. Bepaalde appfuncties kunnen dan niet gebruikt worden. Zodra de auto weer gestart is, is het systeem weer volledig beschikbaar.

Waarschuwing

De systeemdiensten werken alleen in gebieden waar de samenwerkingspartners van Volvo Assistance mobiele dekking hebben en waar de techniek dit toelaat.

Net als bij mobiele telefoons kunnen atmosferische storingen of een minder dichte zenderdekking ertoe leiden dat verbinding onmogelijk is, bijvoorbeeld in dunbevolkte regio's.

* Optie/accessoire.

13.2.4. Volvo Cars-app*

Met de Volvo Cars-app^[1] kunt u via verschillende appfuncties contact houden met uw auto.^[2]

U kunt bijvoorbeeld de auto vergrendelen of ontgrendelen en de klimaatregeling in de auto starten voordat u vertrekt.^[3]

Volvo Cars-app downloaden

De Volvo Cars-app kan gratis worden gedownload in de Apple App Store of in Google Play. U kunt meerdere appfuncties uitproberen zonder de app daarvoor aan een auto te hoeven koppelen door de app in de demostand te starten.

Internetverbinding vereist

Bij gebruik van de Volvo Cars-app verstuurt en ontvangt uw mobiele apparaat data via internet. Als u geen databundel hebt, worden u mogelijk extra kosten voor dataverkeer in rekening gebracht door uw aanbieder. Als u de app in het buitenland gebruikt bent u mogelijk roamingkosten verschuldigd. Neem voor meer informatie contact op met uw mobiele telefoonaanbieder.

N.b.

Gegevensuitwisseling voor de plafondknoppen moet zijn geactiveerd om autofuncties, zoals bijv. klimaat en vergrendeling, op afstand te kunnen bedienen.

* Optie/accessoire.

^[1] Geldt voor bepaalde markten.

^[2] Vereist dat zowel de auto als het mobiele apparaat bereik of een andere internetverbinding hebben.

De inhoud van deze handleiding geeft de status van de gebruikershandleiding weer op het moment van drukken en is mogelijk niet volledig geldig in toekomstige gevallen. Raadpleeg voor meer informatie de eerste pagina voor de volledige disclaimer.

[3] Beschikbare functies kunnen variëren afhankelijk van markt en automodel.

13.2.5. Volvo Cars-app* aansluiten op auto

Om de diensten van de Volvo Cars-app te kunnen gebruiken, moet de app eerst aan de auto worden gekoppeld.

Wanneer een hoofdgebruiker (beheerder) zijn of haar app heeft gekoppeld aan de auto kunnen extra gebruikers van de auto worden toegevoegd.

Volvo Cars-app aansluiten op de auto

Zorg ervoor dat uw auto op een plek staat waar bereik is en dat uw mobiele apparaat internetverbinding heeft.



Zorg ervoor dat u uw Volvo ID en het identificatienummer van de auto bij de hand hebt. Een Volvo ID kan worden aangemaakt door in te loggen op de Volvo Cars-app en het identificatienummer van de auto vindt u bijvoorbeeld op de voorruit of op het middendispley.

Als u de hoofdgebruiker (beheerder) bent, moet u alle autosleutels meenemen. Voor de andere gebruikers is het voldoende als ze één autosleutel bij zich hebben. De eerste gebruiker die zijn app aan de auto koppelt moet zijn ingelogd op het Eigenaar-profiel en moet alle autosleutels bij zich hebben.

- 1 Ga in de auto zitten.
- 2 Log in op de Volvo Cars-app met uw Volvo ID en volg de instructies in de app. Als u al een gekoppelde auto in de app heeft en u wilt er nog één toevoegen, kies dan , **Gekoppelde auto's** en **Een auto toevoegen**.

 **N.b.**

Voor een meer persoonlijke ervaring en ondersteuning raden wij aan dat elke gebruiker een persoonlijke Volvo ID aanmaakt.

- 3 Zorg ervoor dat gegevensuitwisseling voor de Volvo Cars-app geactiveerd is. Druk op het middendispley op , kies **Privacy, Privacy-instellingen van Volvo** en tenslotte **Volvo Cars app**.
- 4 Ga naar , kies **Profielen** en daarna **Apparaten Volvo Cars-app** om naar het menu voor het aansluiten van de app op de auto te gaan.
- 5 Volg de instructies op het middendispley en de Volvo Cars-app.

Verschil tussen beheerder en niet-beheerder in de Volvo Cars-app

Het **Eigenaar**-profiel van de auto moet aan de app gekoppeld zijn voordat een ander profiel kan worden gekoppeld. Om de rol van beheerder te krijgen, moeten bij het koppelen van de app alle autosleutels in de auto aanwezig zijn.

Een gebruiker die beheerder is in de app kan

- bekijken welke mobiele telefoons of andere apparaten met de auto gekoppeld zijn
- de eigen en andere gekoppelde telefoons/apparaten van de auto verwijderen.

Een gebruiker die niet de beheerder is in de app kan

- bekijken of de eigen telefoon/het eigen apparaat met de auto is gekoppeld
- de eigen telefoon/het eigen apparaat verwijderen.

Wisselen tussen meerdere gekoppelde auto's in de Volvo Cars-app

Als u meerdere auto's aan de Volvo Cars-app hebt gekoppeld, wisselt u hier als volgt tussen:

- 1 Ga naar het tabblad .
- 2 Kies **Gekoppelde auto's**.
- 3 Markeer de betreffende auto en kies **Wisselen naar deze auto**.

Tips voor het gebruik van de Volvo Cars-app

Als u last hebt van storingen in de Volvo Cars-app moet u ervoor zorgen dat de auto waaraan de app gekoppeld is buiten staat op een open plaats met mobiel bereik en dat uw mobiele apparaat een goede internetverbinding heeft. Als de storingen aanhouden, vindt u meer informatie in het gedeelte met veelgestelde vragen over de Volvo Cars-app op [volvocars.com/intl/support](https://www.volvocars.com/intl/support) [<https://www.volvocars.com/intl/support>] of kunt u contact opnemen met de klantenservice van Volvo.

Als de auto tweedehands is, moet u controleren of toegang tot Volvo Assistance in de auto geactiveerd is.

* Optie/accessoire.

13.2.6. Service boeken met de Volvo Cars-app*

Service voor de auto kan worden geboekt via de Volvo Cars-app.^[1]

Werkplaatsafspraak maken

- 1 Druk op de tab  op **Onderhoud**.
- 2 Kies **Service boeken**.
- 3 Selecteer welke werkplaats de service moet uitvoeren.
- 4 Selecteer of u bepaalde extra diensten wilt kopen^[2], zoals bijvoorbeeld controle van airco.

De inhoud van deze handleiding geeft de status van de gebruikershandleiding weer op het moment van drukken en is mogelijk niet volledig geldig in toekomstige gevallen. Raadpleeg voor meer informatie de eerste pagina voor de volledige disclaimer.

- 5 Geef datum en tijd aan voor service en of u een leenauto wilt^[3]. Sommige werkplaatsen kunnen de auto voor servicewerkzaamheden ook ophalen en terugbrengen.
- 6 Vul eventuele opmerkingen in en bevestig de boeking.
- 7 Selecteer of u de boeking wilt toevoegen aan de kalender.



Als er een geboekte service is, wordt dat weergegeven onder **Onderhoud** op de tab .

Klik op de boeking om:

- gegevens over de boeking te bekijken
- de boeking op te slaan op de kalender (met de mogelijkheid om een herinnering toe te voegen)
- de service te annuleren
- contact op te nemen met de werkplaats per e-mail of telefonisch.

Meldingen over service in de Volvo Cars-app

Als het tijd is voor service aan de auto wordt dat weergegeven in de Volvo Cars-app

- met een melding op het tabblad 
- en onder **Onderhoud** op het tabblad .

Tijdens het uitvoeren van service wordt de geschatte eindtijd aangegeven in de Volvo Cars-app.

* Optie/accessoire.

^[1] Geldt voor bepaalde markten.

^[2] Beschikbare diensten zijn afhankelijk van de werkplaats.

^[3] Geldt voor bepaalde werkplaatsen.

13.2.7. Uw auto op afstand starten via de Volvo Cars-app*

Met de Volvo Cars-app kunt u de auto op afstand starten om de auto tot een comfortabele temperatuur op te warmen of af te koelen.^[1]

Waar u op moet letten bij het op afstand starten van de auto

Aan de volgende voorwaarden moet zijn voldaan voordat de functie wordt gebruikt:

- De auto is vergrendeld.
- Er liggen geen autosleutels meer in de auto.
- De motorkap is vergrendeld.
- Auto staat geparkeerd met de parkeerstand ingeschakeld.

De inhoud van deze handleiding geeft de status van de gebruikershandleiding weer op het moment van drukken en is mogelijk niet volledig geldig in toekomstige gevallen. Raadpleeg voor meer informatie de eerste pagina voor de volledige disclaimer.

- motor is afgezet.
- U kunt de auto zien.
- Er bevinden zich geen mensen of huisdieren in of om de auto.
- Auto staat niet geparkeerd in een afgesloten ruimte/gebied met onvoldoende ventilatie.
- Geen omstanders in de directe omgeving van de auto (wat het geval kan zijn als de auto voor service in de werkplaats staat of als er kinderen rond de auto spelen).
- Motor mag volgens de wet de ingestelde tijd stationair draaien



Bovendien controleert het systeem het volgende voordat de auto wordt gestart:

- Motorstatus in orde (geen kritieke storingscodes aangemaakt).
- Voldoende brandstof (meer dan 8 liter (2,11 US gallons)).

Adviezen voor het gebruik vindt u ook in de Volvo Cars-app.

Motor op afstand starten

Zorg er eerst voor dat de auto op een plek staat waar u de auto kunt starten in overeenstemming met de lokale milieuvorschriften en wetgeving.

- 1 Ga naar het tabblad  en druk op het -pictogram.
- 2 Geef aan over hoeveel (1-15) minuten u de auto wilt gebruiken. Bevestig dat u de auto wilt starten en identificeer uzelf met behulp van de ontgrendelingsmethode van uw telefoon, bijv. met pincode, wachtwoord, patroon, TouchID of FaceID.

N.b.

Om veiligheidsredenen kan er niet met de auto worden gereden als deze op afstand is gestart via de Volvo Cars-app. De functie is actief totdat u het rempedaal intrapt en aan de startknop draait.

U kunt twee keer achter elkaar activeren met de functie in de Volvo Cars-app. U moet de auto daarna eenmaal met de sleutel starten voordat u de functie weer via de app kunt activeren.

Als het koud is wanneer de auto op afstand wordt gestart, worden ook functies zoals stoelverwarming, verwarmde buitenspiegels en achterraut automatisch geactiveerd.

Klimaatregeling op afstand starten

De klimaatregeling kan ook op afstand worden gestart zonder de auto te starten.^[2] Meer informatie over op afstand starten van de klimaatregeling vindt u in een apart hoofdstuk.

* Optie/accessoire.

^[1] Geldt voor bepaalde markten.

^[2] Geldt voor plug-in hybrides en auto's uitgerust met een verwarming op brandstof.

De inhoud van deze handleiding geeft de status van de gebruikershandleiding weer op het moment van drukken en is mogelijk niet volledig geldig in toekomstige gevallen. Raadpleeg voor meer informatie de eerste pagina voor de volledige disclaimer.

13.2.8. Vergrendelfunctie in de Volvo Cars-app*

De Volvo Cars-app geeft de actuele vergrendelingsstatus aan en u kunt de auto op afstand vergrendelen of ontgrendelen.

U vindt de vergrendelfunctie op het tabblad .

 **N.b.**

Als een onjuiste vergrendelingsstatus wordt weergegeven, opent u de vergrendelfunctie via tabblad  en wacht u 15-20 seconden.

* Optie/accessoire.

13.2.9. Snelkoppelingen naar de Volvo Cars-app*

U kunt snelkoppelingen aanmaken voor de functies die in de Volvo Cars-app worden aangeboden.

3D Touch

Met 3D Touch krijgt u toegang tot snelkoppelingen naar bepaalde functies van de Volvo Cars-app^[1].

Door het app-pictogram op uw telefoon ingedrukt te houden, gaat u onder andere naar snelkoppelingen voor de functies Klimaat starten en Portieren ontgrendelen.

Adressen delen met de Volvo Cars-app

Bepaalde kaartapps van derden bieden de mogelijkheid om adressen te delen met de Volvo Cars-app^[2].

* Optie/accessoire.

^[1] Geldt voor bepaalde iPhone-modellen. Zie voor meer informatie de website van de fabrikant.

^[2] Afhankelijk van het telefoonmodel en de versie van het besturingssysteem.



13.2.10. Klimaat op afstand starten met de Volvo Cars-app*

Als de auto met een klimaatpakket* is uitgerust, kunt u de klimaatregeling direct starten of een tijdstip aangeven waarop de auto moet worden gebruikt.^[1] In dat laatste geval start de klimaatregeling automatisch

De inhoud van deze handleiding geeft de status van de gebruikershandleiding weer op het moment van drukken en is mogelijk niet volledig geldig in toekomstige gevallen. Raadpleeg voor meer informatie de eerste pagina voor de volledige disclaimer.

vóór vertrek om de temperatuur van het interieur aan te passen.



Klimaat direct starten

- 1 Ga naar het tabblad  en druk op .
 - 2 Tik op **Starten**.
- De klimaatregeling start en draait 30 minuten.

Voor auto's met een automatische versnellingsbak is er ook de optie om de auto op afstand te starten om sneller de comforttemperatuur te bereiken. Meer informatie over op afstand starten van de auto vindt u in een apart hoofdstuk.

Timer voor klimaat instellen

Er kan een timer worden ingesteld, zodat de klimaatregeling automatisch vóór vertrek start om het interieur op te warmen. Er kunnen maximaal 8 verschillende timers worden ingesteld. Elke timer kan worden ingesteld door het tijdstip en de dag van de week te kiezen en of de instelling elke week moet worden herhaald.

Timers zijn in stellen vanuit  op het tabblad .

Overige klimaatinstellingen

Bij koude weersomstandigheden worden het verwarmen van de bestuurdersplaats, de passagiersstoel en het stuur^[2] automatisch geactiveerd.

* Optie/accessoire.

^[1] Geldt voor bepaalde markten.

^[2] Geldt voor auto's met stuurverwarming.

13.2.11. Luchtreiniging op afstand starten via de Volvo Cars-app*

Met de Volvo Cars-app kunt u de luchtreiniging* van de auto op afstand starten om vóór vertrek de luchtkwaliteit te verbeteren.

- 1 Ga naar het tabblad  en druk op  (luchtreiniging).
- 2 Tik op **Starten**.

* Optie/accessoire.

13.2.12. De Volvo Cars-app* gebruiken met Apple Watch

Met een Apple Watch kunt u bij bepaalde functies van de Volvo Cars-app, bijv. het parkeerklimaat starten/beëindigen en de auto vergrendelen/ontgrendelen.

Als de Volvo Cars-app is geïnstalleerd op een telefoon en aan de auto gekoppeld is, zullen de appfuncties automatisch beschikbaar zijn in de Apple Watch die wordt gepaard aan uw telefoon.

Functies die vanaf de Apple Watch^[1] kunnen worden aangestuurd:

- Parkeerklimaat (starten/beëindigen).
- Auto op afstand starten (starten/stoppen).
- Portieren (vergrendelen/ontgrendelen).
- De auto zoeken door de claxon en/of richtingaanwijzers van de auto een paar seconden te activeren.
- De geschatte actieradius bekijken.
- De positie van de auto op een kaart weergeven.

Apple Watch met de telefoon pairen

Voor instructies over het pairen van een Apple Watch met een telefoon en de technische vereisten hiervoor, zie de website van Apple.

Technische vereisten

De technische vereisten voor de betreffende besturingsystemen en gegevens over de compatibiliteit met verschillende mobiele telefoons zijn te vinden op de informatiepagina van de betreffende appwinkel.

* Optie/accessoire.

^[1] Het aanbod aan beschikbare functies kan zich wijzigen.

13.2.13. Koppeling tussen de Volvo Cars-app* en auto verbreken

Voordat de Volvo Cars-app wordt gedeïnstalleerd moet u erop letten dat de koppeling tussen de app en de auto wordt verbroken of dat de eigendomsverhouding van uw auto op een juiste manier in de app wordt beëindigd. Als de Volvo Cars-app alleen wordt gewist, kunnen er in de toekomst problemen ontstaan bij het koppelen aan de auto.

Overdracht in de Volvo Cars-app

Als u uw auto verkoopt, moeten de eigendomsverhouding en de koppeling tussen de Volvo Cars-app en de auto worden beëindigd via het admin-account in de app. Neem als u geen toegang hebt tot de app contact op met uw Volvo-dealer en geef aan dat u uw auto wilt verkopen.

Voor overdracht en verbreken van de koppeling:

- 1 Ga naar **Gekoppelde auto's** op het tabblad .
- 2 Kies de actuele auto.
- 3 Druk op **Ik ben niet langer de eigenaar van deze Volvo** en volg de instructies in de app.
 - Bij beëindiging van de eigendomsverhouding worden de gebruiksgeschiedenis en de overige gebruikersaccounts gewist. Bovendien vindt er automatisch een fabrieksreset van de auto plaats, zodat profielen, persoonlijke gegevens, gekoppelde sleutels en persoonlijke instellingen enz. worden verwijderd.

De Volvo ID is persoonlijk en hoeft daarom bij verkoop van de auto niet te worden gewijzigd of gewist.

Neem contact op met uw Volvo-dealer als u uw contactgegevens uit de systemen wilt laten verwijderen.

Koppeling tussen verbonden telefoon en auto verbreken

De koppeling tussen een verbonden telefoon en de auto kan via de Volvo Cars-app of het middendisplay van de auto worden verwijderd. Gebruikers met beheerdersrechten kunnen alle met de auto verbonden telefoons bekijken en loskoppelen. Overige gebruikers kunnen alleen hun eigen telefoon bekijken en loskoppelen.

Via de Volvo Cars-app

- 1 Ga naar **Gekoppelde auto's** op het tabblad .
- 2 Kies de actuele auto.
- 3 Druk op **Ontkoppelen** naast het los te koppelen apparaat en volg de instructies in de app.

Via het middendisplay

- 1 Ga naar .
- 2 Kies **Profielen**.
- 3 Kies **Apparaten Volvo Cars-app**.
- 4 Druk op de telefoon die u wilt verwijderen en kies **Deze telefoon ontkoppelen**.

* Optie/accessoire.

13.2.14. Overdracht als de Volvo Cars-app* aan de auto is gekoppeld

Bij de overdracht aan een nieuwe eigenaar moeten er bepaalde stappen worden doorlopen om de vorige eigenaar los te koppelen en om de nieuwe eigenaar aan te kunnen sluiten op de Volvo Cars-app.

Auto verkopen

De vorige eigenaar moet de koppeling tussen de auto en de Volvo Cars-app verwijderen. Wanneer het eigendom wordt beëindigd, vindt er automatisch een fabrieksreset van de auto plaats, zodat profielen, persoonlijke gegevens, gekoppelde sleutels en persoonlijke instellingen enz. worden verwijderd.

Auto kopen

De nieuwe eigenaar moet de Volvo Cars-app op de auto aansluiten.

Overdracht bij import/export

Bij aankoop van een auto en import naar een ander land kunnen verdere maatregelen nodig zijn. Neem voor informatie contact op met een dealer.

* Optie/accessoire.

14. eCall

14.1. eCall

De auto kan een ongeluk detecteren en automatisch een alarmcentrale waarschuwen. ^[1]

Bij auto's zonder toegang tot Volvo Assistance* geldt Pan-European eCall, een wettelijke verplichting in Europa. Dit systeem biedt toegang tot automatische ongevalsmelding en acute hulpverlening in noodsituaties.

^[1] Geldt voor bepaalde markten.

* Optie/accessoire.

14.2. Acute hulp via eCall

Druk in een noodsituatie op de SOS-knop om contact op te nemen met een alarmcentrale. ^[1]

Als iemand onwel wordt of als de auto of de inzittenden in bedreigende situaties belanden kunt u een alarmcentrale handmatig waarschuwen door de SOS-knop minstens 2 seconden ingedrukt te houden. De alarmcentrale wordt dan gewaarschuwd, ontvangt onder meer informatie over de positie van de auto ^[1] en probeert vervolgens telefonisch contact te maken met de bestuurder om in overleg te bepalen welke hulp er moet worden geboden.

***i* N.b.**

De SOS-knop is alleen bestemd voor gebruik in noodsituaties. Gebruik de knop alleen wanneer u betrokken bent geraakt bij een ongeluk, als iemand onwel wordt of als de auto en eventuele inzittenden in bedreigende situaties terechtkomen. Gebruik de -knop bij technische problemen met de auto.

^[1] Geldt voor bepaalde markten.

14.3. Automatische ongevalsmelding eCall

Bij een botsing kan de auto een automatische ongevalsmelding sturen naar een alarmcentrale, die vervolgens de vereiste hulpdiensten stuurt. ^[1]

Bij triggering van een van de veiligheidssystemen van de auto, zoals bij een ongeluk waarbij het activeringsniveau voor de gordelspanners of airbags wordt bereikt, wordt er automatisch een signaal gestuurd naar een alarmcentrale.

De inhoud van deze handleiding geeft de status van de gebruikershandleiding weer op het moment van drukken en is mogelijk niet volledig geldig in toekomstige gevallen. Raadpleeg voor meer informatie de eerste pagina voor de volledige disclaimer.

- 1 De auto stuurt automatisch een melding, met onder meer de positie van de auto^[1], naar de alarmcentrale.
- 2 De alarmcentrale neemt vervolgens telefonisch contact met u op om zo meer informatie te krijgen over de ernst van het ongeval en te bepalen welke hulp er moet worden geboden.
- 3 De alarmcentrale stuurt daarna de benodigde hulpdiensten (politie, ambulancevervoer, bergingsbedrijf en dergelijke).

Als er geen telefonisch contact kan worden gemaakt, beschikt de alarmcentrale over de positie van de auto om u de benodigde hulp te kunnen sturen.

^[1] Geldt voor bepaalde markten.

14.4. Wegehulp

Hulp invoeren bij problemen met de auto via de -knop op de plafondconsole.^[1]

Druk bij bijv. een lekke band, een lege brandstoftank of een uitgeputte accu minstens 2 seconden op de -knop op de plafondconsole. Er wordt telefonisch contact gemaakt met een wegwachtbedrijf dat passende hulp naar de auto kan sturen.

^[1] Geldt voor bepaalde markten.

15. Navigatie

15.1. Kaartupdate

15.1.1. Kaarten downloaden

Om ervoor te zorgen dat kaarten in Google Maps ook beschikbaar zijn als de auto geen verbinding heeft - of een slechte verbinding - worden de kaartgegevens automatisch opgeslagen.

Maps zal automatisch kaarten downloaden op basis van de actuele locatie en reispatronen. Deze kaarten kunnen als de auto geen verbinding heeft worden gebruikt voor het:

- aanleveren van kaartgegevens voor de veiligheids- en navigatiefuncties van de auto
- bieden van toegang tot Maps in gebieden met een slechte verbinding of geen verbinding.

Het is ook mogelijk om een kaartgebied handmatig te selecteren en te downloaden.

 **N.b.**

De bovenstaande instructies zijn algemeen en gelden voor externe leveranciers. De beschikbaarheid, bediening en functionaliteit kunnen worden gewijzigd of variëren.

15.2. Google Maps

De app Google Maps bevat kaarten en biedt toegang tot bijvoorbeeld verkeersinformatie, navigatie en informatie over de locaties van geschikte laadstations.



Maps kan zowel met als zonder internetverbinding voor de auto worden gebruikt, maar als er verbinding is, zijn er wel meer diensten beschikbaar.

Zelfde informatie in de auto als op andere eenheden

Bovendien worden, als u uw Google-account koppelt aan het actieve gebruikersprofiel, de diensten meer aan uw persoonlijke voorkeuren aangepast. Bestemmingen die op andere eenheden staan, zoals thuis, werk, favorieten en laatste zoekopdrachten, worden weergegeven. Als u iets wijzigt op een eenheid, wordt dat ook in Maps gewijzigd, mits de eenheid en de auto zijn ingelogd op hetzelfde Google-account.

Stembediening

Maps kan ook met uw stem worden aangestuurd met behulp van de Google-assistent^[1].

 **N.b.**

De bovenstaande instructies zijn algemeen en gelden voor externe leveranciers. De beschikbaarheid, bediening en functionaliteit kunnen worden gewijzigd of variëren.

 **Waarschuwing**

Denk aan het volgende:

- Let op het verkeer op de weg en concentreer u vooral op het rijden.
- Neem de geldende verkeersregels in acht en rijd voorzichtig.
- Afhankelijk van de wegomstandigheden als gevolg van het weer of het jaargetijde zijn bepaalde adviezen mogelijk minder op hun plaats.

^[1] De Google-assistent is nog niet in alle talen beschikbaar.

15.3. Google Maps gebruiken

Maps wordt weergegeven en bediend via het middendispley en via het bestuurdersdisplay met de stuurwielchakelaars. Maps kan ook worden aangestuurd met stembediening.

Maps openen en sluiten



Om Maps te openen, drukt u op het bijbehorende pictogram op het middendispley. Om de app af te sluiten, drukt u op de homeknop.

In geopende stand worden de kaart en actuele verkeersinformatie weergegeven.

Sneltoetsen

Op het deelscherm voor navigatie staan sneltoetsen voor het starten van een zoekactie in Maps. Voorbeelden van sneltoetsen:

- Tankstation
- Restaurant

Als er een route is ingesteld in Maps is er een extra sneltoets om de lopende routebeschrijving af te sluiten.



N.b.

De bovenstaande instructies zijn algemeen en gelden voor externe leveranciers. De beschikbaarheid, bediening en functionaliteit kunnen worden gewijzigd of variëren.

Waarschuwing

Denk aan het volgende:

- Let op het verkeer op de weg en concentreer u vooral op het rijden.
- Neem de geldende verkeersregels in acht en rijd voorzichtig.
- Afhankelijk van de wegomstandigheden als gevolg van het weer of het jaargetijde zijn bepaalde adviezen mogelijk minder op hun plaats.

15.4. Google Maps bijwerken

Wij adviseren om ervoor te zorgen dat Maps is geüpdatet naar de nieuwste versie.

Als er een geüpdatete versie van Maps beschikbaar is, is die te vinden in Google Play. Als er verschillen zijn in de toegangsrechten voor twee versies van de app zal het systeem de gebruiker om toestemming vragen.

De nieuwste versie zorgt ervoor dat u beschikt over de nieuwste updates en functies. Voor het updaten van Maps moet de auto verbinding hebben met internet en moet er een actief Google-account zijn gekoppeld aan het gebruikersprofiel.

Als er een update beschikbaar is voor Maps verschijnt er een melding waar u ervoor kunt kiezen om te updaten.

15.5. Instellingen Google Maps

De meeste instellingen voor Maps kunt u rechtstreeks in de app verrichten onder instellingen. Hier volgen enkele voorbeelden.

Niveau voor gesproken routebeschrijving

Instellen hoe uitgebreid de gesproken routebeschrijving moet zijn, bijvoorbeeld of u alleen verkeersinformatie wilt horen en niet de volgende manoeuvre.

Route-opties

Instellen om bijvoorbeeld tolwegen en snelwegen te vermijden in routebeschrijvingen.

 **N.b.**

De bovenstaande instructies zijn algemeen en gelden voor externe leveranciers. De beschikbaarheid, bediening en functionaliteit kunnen worden gewijzigd of variëren.

Overige instellingen

Volume voor stembegeleiding

Draai aan de volumeknop onder het middendisplay of de rechter toetsenset van het stuur. Er verschijnt een uitklapbaar menu op het middendisplay. Instellen van volume voor gesproken routebeschrijving.

Taal en eenheden

Als u een andere taal of andere eenheden wilt in Maps, kan dit worden gewijzigd vanaf de instellingen op het appscherm . Met deze instelling wijzigt u de taal en eenheden op alle displays van de auto, niet alleen in Maps.

 **N.b.**

Wanneer u de taal in het middendisplay verandert, kan dat betekenen dat bepaalde informatie in de Gebruikershandleiding niet overeenkomt met landelijke of plaatselijke wet- en regelgeving. Stel geen taal in die u niet begrijpt, omdat het dan lastig wordt om te navigeren in de menustructuur op het scherm.

15.6. Functies voor elektrische auto's met Google Maps

Bepaalde functies in Maps zijn alleen bedoeld voor elektrische auto's. Hieronder ziet u een aantal van die functies met een korte uitleg.

Bij deze functies gaat het slechts om voorbeelden. Voor de laatste informatie over de beschikbare functies en hoe die werken gaat u naar g.co/mapsincarcar [<https://g.co/mapsincarcar>].

De aan de ladingstoestand accu gerelateerde functies zijn gebaseerd op het historische gebruik van de auto. Van invloed zijnde factoren zijn bijv. gebruik van elektrische uitrusting, snelheid en rijstijl.

Filteren op laadstations

Standaard worden op de kaart alleen geschikte laadstations aangegeven.

Ladingstoestand accu bij aankomst

Maps kan de geschatte ladingstoestand accu aangeven bij aankomst op een bestemming.

Geschatte minimale laadtijd

Als er laadstations als deelbestemming in een route zijn opgenomen, toont Maps de minimale berekende laadtijd bij het betreffende laadstation voor het aangeven van de totale reistijd en de ETA ^[1].

De inhoud van deze handleiding geeft de status van de gebruikershandleiding weer op het moment van drukken en is mogelijk niet volledig geldig in toekomstige gevallen. Raadpleeg voor meer informatie de eerste pagina voor de volledige disclaimer.

Voorstel voor toevoegen van laadstations

Als bij het starten van de routebegeleiding wordt ingeschat dat de auto de eindbestemming met het huidige accuniveau niet haalt, stelt Maps voor om op geschikte plekken laadstations toe te voegen om de eindbestemming te bereiken.

 **N.b.**

De bovenstaande instructies zijn algemeen en gelden voor externe leveranciers. De beschikbaarheid, bediening en functionaliteit kunnen worden gewijzigd of variëren.

^[1] Estimated Time of Arrival

15.7. Google Maps op bestuurdersdisplay

Op het bestuurdersdisplay kan een routebeschrijving plus instructies en kaart worden weergegeven. De kaart kan ook worden weergegeven als er geen bestemming is aangegeven.

Afhankelijk van de gekozen weergavestand op het bestuurdersdisplay worden verschillende hoeveelheden kaart- en routebeschrijvingsinformatie weergegeven. Voorbeeld van informatie op het bestuurdersdisplay:

- Pijl voor de volgende manoeuvre
- Afstand tot manoeuvre
- Naam van de volgende weg
- Wegnummer en afslagnummer
- Rijbaaninformatie

Met zogenaamde Turn-by-Turn-navigatie wordt ervoor gezorgd dat het bestuurdersdisplay duidelijke instructies geeft en dat de bestuurder zo veel mogelijk de ogen op de weg kan houden.

15.8. Bestemming in Google Maps

In Maps kunnen meerdere soorten bestemmingen worden aangegeven.

In het zoekveld kunnen verschillende soorten bestemmingen worden aangegeven. Naast adressen kunt u een specifieke bestemming aangeven, zoals een museum, en vragen om een routebeschrijving daarnaartoe. U kunt ook zoeken op meer algemene termen, zoals laadstations, restaurants en hotels, en vervolgens een van de zoekresultaten kiezen als bestemming om een routebeschrijving daarnaartoe te krijgen.

Als er een Google-account is gekoppeld aan de auto kunnen bestemmingen die zijn aangegeven op andere eenheden, zoals thuis, werk, favorieten en meest recente zoekopdrachten, worden weergegeven in Maps.

 **N.b.**

Bij een verslechterde verbinding kunnen ook de functies minder goed werken.

15.9. Verbonden functies met Google Maps

Voor een volledige functionaliteit in Maps moet de auto verbinding hebben met internet. Hieronder staat een aantal functies die beschikbaar zijn als de auto verbinding heeft.

Maps wordt continu bijgewerkt met verkeersinformatie en informatie van parkeerplaatsen, laadstations en gekoppelde Google-accounts.

Bij deze functies gaat het slechts om voorbeelden. Voor de laatste informatie over de beschikbare functies en hoe die werken gaat u naar g.co/mapsincarcar [<https://g.co/mapsincarcar>].

Verkeersinformatie

Als het verkeer langzaam gaat, ziet u oranje of rode lijnen, afhankelijk van de snelheid van het verkeer. Als de auto geen verbinding meer heeft met internet, verdwijnen de gekleurde lijnen na enkele minuten omdat de gegevens niet meer actueel zijn. Als er weer verbinding tot stand is gebracht, wordt de bijgewerkte verkeersinformatie weer weergegeven. De kaart toont ook informatie over verschillende soorten obstakels, zoals wegwerkzaamheden of ongelukken.

Als er op de huidige route ongelukken gebeuren of andere obstakels ontstaan en er een snellere route beschikbaar is, zal Maps een alternatieve route voorstellen.

Alternatieve route

Na het aangeven van de gewenste bestemming wordt een route voorgesteld, maar ook alternatieve routes. De voorstellen worden onder andere gebaseerd op instellingen in het systeem, verkeersinformatie, berekende afstand en reistijd. U selecteert een alternatieve route in de lijst met voorgestelde routes of door de auto volgens de alternatieve route te besturen, het zogenaamde *decide by steering*.

Tijdens de reis kunt u van route wisselen. Google Maps geeft u dynamisch een andere route aan op basis van actuele verkeerspatronen, zodat u files e.d. kunt vermijden.

 **N.b.**

De bovenstaande instructies zijn algemeen en gelden voor externe leveranciers. De beschikbaarheid, bediening en functionaliteit kunnen worden gewijzigd of variëren.

15.10. Routebeschrijving aanmaken met Google Maps

Geef de bestemming aan in het zoekveld en laat Maps een routebeschrijving aanmaken.

De inhoud van deze handleiding geeft de status van de gebruikershandleiding weer op het moment van drukken en is mogelijk niet volledig geldig in toekomstige gevallen. Raadpleeg voor meer informatie de eerste pagina voor de volledige disclaimer.

- 1 Open Maps op het homescherm of op het appscherm .
- 2 Voer een adres of locatie in het zoekveld in.
 - Er wordt een route voorgesteld en in het blauw op de kaart aangegeven. Alternatieve routes worden grijs weergegeven. De gekozen route kan worden beïnvloed als u hebt ingesteld dat bijvoorbeeld tolwegen en snelwegen moeten worden vermeden.
- 3 Als u liever een andere route wilt, drukt u op het pictogram voor het route-overzicht en selecteert u een alternatieve route.
- 4 Start de navigatie.
 - De instructies op het bestuurdersdisplay en de gesproken routebeschrijving ^[1] starten.

Via de Google Assistent ^[2] kan Maps ook met stembediening worden aangestuurd.

 **N.b.**

De bovenstaande instructies zijn algemeen en gelden voor externe leveranciers. De beschikbaarheid, bediening en functionaliteit kunnen worden gewijzigd of variëren.

Ga voor meer informatie naar g.co/mapsincarc [<https://g.co/mapsincarc>].

 **Waarschuwing**

Denk aan het volgende:

- Let op het verkeer op de weg en concentreer u vooral op het rijden.
- Neem de geldende verkeersregels in acht en rijd voorzichtig.
- Afhankelijk van de wegomstandigheden als gevolg van het weer of het jaargetijde zijn bepaalde adviezen mogelijk minder op hun plaats.

Deelbestemming op de aanwezige route toevoegen

- 1 Kies een sneltoets.
- 2 Selecteer de deelbestemming.
 - De route wordt omgeleid.

Reisinformatie op het deelscherm voor navigatie

Als er een route is ingevoerd in Maps worden op het deelscherm voor navigatie de volgende reisgegevens weergegeven voor de volgende deelbestemming:

De inhoud van deze handleiding geeft de status van de gebruikershandleiding weer op het moment van drukken en is mogelijk niet volledig geldig in toekomstige gevallen. Raadpleeg voor meer informatie de eerste pagina voor de volledige disclaimer.

- Reistijd
- Afstand tot deelbestemming
- Geschatte aankomsttijd, ETA ^[3]
- Naam van de volgende deelbestemming
- Unieke informatie voor elektrische auto, bijvoorbeeld de berekende ladingstoestand van de accu bij aankomst.

U kunt de lopende routebeschrijving ook rechtstreeks afsluiten vanaf het deelscherm.

De weergegeven informatie heeft betrekking op de volgende deelbestemming. De eindbestemming voor de reis wordt pas weergegeven als er geen deelbestemmingen meer zijn.

^[1] De gesproken routebeschrijving kan worden afgesloten bij de instellingen in de app Maps via het middendispley.

^[2] De Google Assistent is nog niet in alle talen beschikbaar.

^[3] Estimated Time of Arrival

16. Wielen en banden

16.1. Wielen verwisselen

16.1.1. Wiel vervangen

Het vervangen van wielen moet altijd op de juiste manier gebeuren. Hier volgen instructies voor het demonteren en monteren van een wiel en waar u daarbij op moet letten. Controleer of de bandenmaat goedgekeurd is voor gebruik op de auto.

Waarschuwing

- Bij het verwisselen van een wiel langs de kant van de weg dienen eventuele passagiers op veilige afstand te gaan staan.
- Gebruik bij het verwisselen van banden een krik* die bij de auto hoort. Bok de auto op bij alle andere werkzaamheden.
- Kruip of reik nooit onder een auto die op een krik staat.
- Laat nooit passagiers in een auto zitten die op een krik staat.

Belangrijk

Als er een krik* bij de auto zit, is deze alleen bestemd voor sporadisch en kortstondig gebruik zoals bij het verwisselen van een lekke band. Hef de auto alleen met een krik die voor het desbetreffende model bestemd is. Als de auto vaker moet worden opgekrikt of voor langere tijd zoals bij het verwisselen van de banden wordt het gebruik van een garagekrik geadviseerd. Volg in dat geval de gebruiksaanwijzing van de desbetreffende krik.

Als de krik niet wordt gebruikt, moet deze worden bewaard op de daarvoor bedoelde plaats onder de vloer van de bagageruimte. Draai de krik weer helemaal omlaag om ervoor te zorgen dat die weer helemaal past.

Wielen demonteren

Lees alle instructies door voordat u begint. Pak al het te gebruiken gereedschap voordat de auto wordt opgenomen.

- 1 Schakel de alarmlichten in en zet de gevarendriehoek op als u een band moet verwisselen langs een drukke weg.
- 2 Zorg ervoor dat de parkeerrem is aangezet en schakel in schakelstand P.
- 3 Plaats wielblokken voor en achter de wielen die op de grond blijven staan. Gebruik daarvoor bijvoorbeeld grote blokken hout of grote stenen.

De inhoud van deze handleiding geeft de status van de gebruikershandleiding weer op het moment van drukken en is mogelijk niet volledig geldig in toekomstige gevallen. Raadpleeg voor meer informatie de eerste pagina voor de volledige disclaimer.

- Schroef het sleepoog tot aan de aanslag in de wielsleutel* vast.

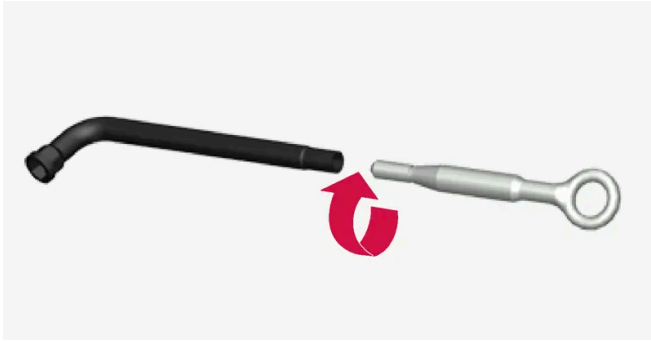

- Verwijder de kunststof wielboutafdekkingen met geschikt gereedschap of trek de wioldop los.



- Terwijl de auto nog op de grond staat, gebruikt u de wielsleutel/het sleepoog om de wielbouten $\frac{1}{2}$ -1 slag los te draaien door omlaag te drukken (en linksom te draaien). Begin altijd met de vergrendelbare wielbouten*.
- Volg de instructies voor hoe de auto met een krik veilig kan worden opgenomen.
- Neem de auto zo ver op dat het wiel van de grond komt. Verwijder de wielbouten en til het wiel eraf.

Wiel monteren

- Reinig de vlakken tussen wiel en naaf.
- Breng het wiel aan. Zorg ervoor dat de juiste maat op de juiste positie komt bij auto's met verschillende banden- of wielmaten voor en achter. Haal de wielbouten stevig aan.
Gebruik **geen** smeermiddel op de draadwindingen van de wielbouten.
- Breng de auto zo ver omlaag dat het wiel niet meer ongehinderd kan draaien.
- Draai de wielbouten kruiselings vast. Het is belangrijk dat u de wielbouten stevig aanhaalt. Haal aan met 140 Nm

(103 lbf ft). Controleer het aanhaalkoppel met een momentsleutel.



5 Afhankelijk van de uitrusting van de banden:

- Plaats de wioldop terug over de wielbouten. Gebruik de markeringen om hem in de juiste positie te zetten en druk hem vervolgens vast.
- Plaats de kunststof doppen terug over de wielbouten.

6 Controleer de bandenspanning en programmeer de nieuwe bandenspanning in het bandenspanningscontrolesysteem*.

! **Waarschuwing**

Trek de wielbouten enkele dagen na het verwisselen van de wielen nog eens na. Temperatuurschommelingen en trillingen kunnen ertoe leiden dat de wielbouten na verloop van tijd minder strak vastzitten.

i **N.b.**

- Plaats na het oppompen van een band altijd het ventieldopje terug om schade aan het ventiel door grind, vuil e.d. te voorkomen.
- Gebruik alleen kunststof dopjes. Metalen ventieldopjes kunnen roesten en zijn moeilijk los te draaien.

* Optie/accessoire.

16.1.2. Krik*

De krik is te gebruiken om de auto op te nemen voor bijvoorbeeld het vervangen van een wiel.



! **Belangrijk**

Als er een krik* bij de auto zit, is deze alleen bestemd voor sporadisch en kortstondig gebruik zoals bij het verwisselen van een lekke band. Hef de auto alleen met een krik die voor het desbetreffende model bestemd is. Als de auto vaker moet worden opgekrikt of voor langere tijd zoals bij het verwisselen van de banden wordt het gebruik van een garagekrik geadviseerd. Volg in dat geval de gebruiksaanwijzing van de desbetreffende krik.

Als de krik niet wordt gebruikt, moet deze worden bewaard op de daarvoor bedoelde plaats onder de vloer van de bagageruimte. Draai de krik weer helemaal omlaag om ervoor te zorgen dat die weer helemaal past.

De krik past alleen als deze tot in de juiste stand omlaaggedraaid wordt.

i **N.b.**

Geldt voor auto's met niveauregeling*: Als de auto is voorzien van luchtvering, moet deze worden uitgeschakeld voordat u de auto opneemt.

* Optie/accessoire.

16.1.3. Wielbouten

De wielen zitten met wielbouten op de naven vast.

Gebruik alleen velgen die getest en goedgekeurd zijn door Volvo en deel uitmaken van de originele accessoires van Volvo.

Controleer met een momentsleutel het aanhaalkoppel van de wielbouten.

Gebruik **geen** smeermiddel op de draadwindingen van de wielbouten.

 **Waarschuwing**

Trek de wielbouten enkele dagen na het verwisselen van de wielen nog eens na. Temperatuurschommelingen en trillingen kunnen ertoe leiden dat de wielbouten na verloop van tijd minder strak vastzitten.

 **Belangrijk**

U dient de wielbouten aan te halen met 140 Nm (103 lbf ft). Als u ze te strak of niet strak genoeg aanhaalt, kan de boutverbinding beschadigd raken.

Vergrendelbare wielboutenset*

Voor het los- of vastdraaien van de vergrendelbare wielbouten draait u de sleutel in de borgbout tot hij helemaal vastgrijpt in de codegroeven. Begin bij het demonteren van het wiel altijd met de vergrendelbare wielbouten. Bij het monteren van het wiel sluit u af met de borgbout.

 **Belangrijk**

Gebruik geen buigkracht voor het losdraaien/aanhaken van de wielbouten. Hierdoor kan de codegroef in de borgbout en de wielboutsleutel beschadigd raken en kan het wiel mogelijk niet gemonteerd/gedemonteerd worden.

Als de wielboutsleutel* niet wordt gebruikt, moet die worden bewaard op de daarvoor bedoelde plaats in het blok schuimrubber onder de laadvloer. Als de auto naar een werkplaats moet, is het belangrijk om dit niet te vergeten. Neem contact op met uw Volvo-dealer als u de sleutel kwijtraakt.

* Optie/accessoire.

16.1.4. Reservewiel*

Het reservewiel van het type Temporary Spare is te gebruiken voor tijdelijke vervanging van een standaardwiel met een lekke band.

Het reservewiel is alleen bestemd voor tijdelijk gebruik. Vervang het zo spoedig mogelijk door een standaardwiel.

De rijeigenschappen van de auto kunnen veranderen doordat de gewijzigde bodemvrijheid bij gebruik van het reservewiel. Reinig de auto niet in een automatische wasstraat bij gebruik van een Temporary Spare.

Houd de aanbevolen bandenspanning aan ongeacht de locatie van de thuishoer op de auto.

Als het reservewiel beschadigd raakt, kan er een nieuwe worden aangeschaft bij een Volvo-dealer.

 **Waarschuwing**

- Rijd met een reservewiel op de auto nooit sneller dan 80 km/h (50 mph).
- Er mag nooit met de auto worden gereden als deze van meer dan één reservewiel van het type Temporary Spare is voorzien.
- Tijdens het gebruik van een compact reservewiel kunnen de rijeigenschappen van de auto zich wijzigen. Vervang het reservewiel zo spoedig mogelijk door een standaardwiel.
- Het reservewiel is kleiner dan het standaardwiel, wat gevolgen heeft voor de bodemspeling van de auto. Pas op voor hoge trottoirbanden en reinig de auto niet in een autowasstraat.
- Neem de bandenspanning in acht die de fabrikant van het reservewiel adviseert.
- Bij vierwielaangedreven auto's is de aandrijving op de achterwielen uit te schakelen.
- Als het reservewiel op de vooras zit, kunt u geen sneeuwkettingen omleggen.
- Het reservewiel mag niet worden gerepareerd.

 **Belangrijk**

Er mag niet met de auto worden gereden met banden van verschillende maten of met een reserveband die niet voor de auto is goedgekeurd. Door het gebruik van banden van verschillende maten kan de transmissie van de auto door de verschillende rolomtrek ernstig beschadigd raken.

Auto's bedoeld voor verschillende banden- of wielmaten voor en achter moeten hetzelfde type en merk banden op de voor- en achteras hebben.

* Optie/accessoire.

16.1.5. Reservewiel gebruiken *

Neem voor het gebruik van het reservewiel de volgende instructies in acht.

Reservewiel tevoorschijn halen



De inhoud van deze handleiding geeft de status van de gebruikershandleiding weer op het moment van drukken en is mogelijk niet volledig geldig in toekomstige gevallen. Raadpleeg voor meer informatie de eerste pagina voor de volledige disclaimer.

De afbeelding is van algemene aard, zodat de actuele versie kan verschillen.

Het reservewiel ligt onder de laadvloer in de reservewielkuip. Het reservewiel wordt vastgehouden door een doorgaande bout die vastzit in de carrosserie. Het blok schuimrubber bevat al het gereedschap voor het verwisselen van banden.

- 1 Klap de laadvloer op.
- 2 Draai de bevestigingsbout los.
- 3 Til het reservewiel uit de auto.

Lekke band plaatsen

- 1 Draai de bevestigingsbout vast waarmee het reservewiel vastzit.

Belangrijk

Probeer de onderkant van de bevestigingsbout niet los te draaien als deze in de carrosserie vastzit, anders kan deze kapotgaan.

Als de bevestigingsbout toch loskomt uit de onderste carrosseriebevestiging onder het reservewiel, moet u de bout in het gat terugplaatsen en rechtsom vastdraaien.

Waarschuwing

Voor een auto met een 48 V-accu moet de schroef in de accubox worden vastgezet in plaats van in de carrosserie. Als de onderkant van de bevestigingsbout nog vastzit als het reservewiel is verwijderd, moet u de bout losdraaien om klemgevaar bij het terugleggen van de lekke band te voorkomen.

- 2 Leg het gereedschap terug op de beoogde plek in het blok schuimrubber.
- 3 Klap vervolgens de laadvloer omlaag en leg de lekke band in de kofferbak/bagageruimte.

* Optie/accessoire.

16.1.6. Sneeuwkettingen

Het gebruiken van sneeuwkettingen en winterbanden kan helpen om onder winterse omstandigheden voor een betere aandrijfkracht te zorgen.

De inhoud van deze handleiding geeft de status van de gebruikershandleiding weer op het moment van drukken en is mogelijk niet volledig geldig in toekomstige gevallen. Raadpleeg voor meer informatie de eerste pagina voor de volledige disclaimer.

Volvo adviseert om geen sneeuwkettingen te gebruiken bij bandenmaten van meer dan 18 inch.

Volvo adviseert om geen sneeuwkettingen te gebruiken bij andere bandenmaten dan ^[1]:

- 7x16 ET 37 215/60
- 7x17 ET 40,5 225/50
- 8x18 ET 42 235/45

Waarschuwing

Gebruik originele Volvo-sneeuwkettingen of vergelijkbare sneeuwkettingen die zijn afgestemd op het model en op de band- en velgafmetingen. Alleen **enkelzijdige** sneeuwkettingen zijn toegestaan.

Volvo adviseert u om bij twijfel over het juiste type sneeuwketting contact op te nemen met een erkende Volvo-werkplaats. Een verkeerde sneeuwketting kan ernstige schade aan de auto veroorzaken en aanleiding geven tot een ongeluk.

Het gebruik van sneeuwkettingen kan leiden tot storingen in het systeem voor de bandenspanningscontrole* ^[2].

Belangrijk

Sneeuwkettingen zijn op de auto te gebruiken, zij het met de volgende beperkingen:

- Neem altijd zorgvuldig de montagevoorschriften instructies van de fabrikant van de sneeuwkettingen in acht. Monteer de kettingen zo strak mogelijk en zet ze in gelijkmatige stappen strak.
- Het gebruik van sneeuwkettingen is alleen toegestaan op de voorwielen (geldt ook voor modellen met vierwielaandrijving).
- Als er accessoire- of aftermarket-banden/wielen of anderszins speciale banden/wielen zijn gemonteerd met een afwijkende andere maat dan de originele banden en wielen, zijn in bepaalde gevallen GEEN sneeuwkettingen te gebruiken. Houd voldoende afstand aan tussen de sneeuwkettingen en de remmen, vering en carrosserieonderdelen.
- Raadpleeg voordat u de sneeuwkettingen monteert de lokale regels voor het gebruik ervan.
- Rijd nooit harder dan de maximumsnelheid die is aangegeven door de fabrikant van de sneeuwkettingen. U mag in geen geval sneller rijden dan 50 km/h (30 mph).
- Vermijd oneffenheden, gaten of scherpe bochten als u met sneeuwkettingen rijdt.
- Rijd niet op sneeuwvrije wegen, omdat de sneeuwkettingen en de banden dan overmatig slijten.
- De rijeigenschappen van de auto kunnen negatief worden beïnvloed door het rijden met sneeuwkettingen. Vermijd snelle of scherpe bochten en rem niet met blokkerende wielen.
- Bepaalde soorten kettingen die worden aangespannen zijn van invloed op remonderdelen en kunnen daarom NIET worden gebruikt.

Voor meer informatie over sneeuwkettingen kunt u terecht bij een Volvo-dealer.

^[1] Het kan van de variant en markt afhangen welke wielen er op de auto kunnen worden gemonteerd.

* Optie/accessoire.

^[2] Indirect Tyre Pressure Monitoring System (ITPMS)

16.1.7. Winterbanden

Winterbanden zijn aangepast voor winterse omstandigheden.

Volvo adviseert winterbanden met bepaalde afmetingen. De bandenmaat is afhankelijk van de motorvariant. Gebruik altijd het juiste type winterbanden op alle vier de wielen.

Bij een band die aan de minimumwaarden voor wegligging op sneeuw voldoet, staat het volgende symbool op de bandensticker:



Op de bandensticker voor een band die aan de relevante minimumwaarden voor wegligging op ijs voldoet, moet het volgende symbool staan:



Banden met "spikes" vallen niet onder de bandenmarkering.

Tips bij het monteren van winterbanden

Noteer bij het vervangen van de zomerbanden door winterbanden of andersom op de banden aan welke kant ze zaten: bijvoorbeeld **L** voor links, **R** voor rechts.

Neem contact op met een Volvo-dealer voor advies over de meest geschikte velgen en banden.

Banden met "spikes"

Winterbanden met "spikes" moeten de eerste 500–1000 km (300–600 miles) rustig worden ingereden, zodat de "spikes" hun positie in kunnen nemen. Zo gaan de banden en vooral de "spikes" langer mee.

i N.b.

De wettelijke bepalingen voor het gebruik van banden met "spikes" kunnen variëren. Volg altijd de plaatselijke regels en wetgeving.

Profieldiepte

Ritten bij ijs, sneeuw(modder) en lage temperaturen vergen meer van de banden dan zomerse ritten. Daarom adviseert Volvo een minimale profieldiepte van 4 mm (0,15 inch) voor winterbanden.

16.1.8. Lekke band

Activeer de alarmlichten, als u een lekke band krijgt in het verkeer.

De inhoud van deze handleiding geeft de status van de gebruikershandleiding weer op het moment van drukken en is mogelijk niet volledig geldig in toekomstige gevallen. Raadpleeg voor meer informatie de eerste pagina voor de volledige disclaimer.

Let op uw veiligheid en rijd de auto zo mogelijk naar een veilige plek. Schakel zo nodig pechhulp in.

Stap zo mogelijk uit aan de kant waar het minste verkeer langs komt.

Trek een veiligheidsvest aan en zet vervolgens de gevarendriehoek op om medeweggebruikers tijdig te waarschuwen.

Lekke band verhelpen

De auto is voorzien van een noodreparatieset voor banden of van een reservewiel*, zie het desbetreffende artikel voor gebruikersinstructies.

* Optie/accessoire.

16.1.9. Gereedschapsset

In de kofferbak van de auto ligt gereedschap dat bijvoorbeeld bij het slepen of bij het verwisselen van een wiel te gebruiken is.



Voorbeelden van gereedschap dat in de auto aanwezig kan zijn.

- 1 Krik*
- 2 Gereedschap voor verwijderen van kunststof doppen wielbouten
- 3 Bijvultrechter voor vloeistoffen
- 4 Wielboutsleutel* en sleepoog

Bij een auto met reservewiel* treft u een krik en een wielboutsleutel aan in plaats van een noodreparatieset voor banden.

* Optie/accessoire.

16.2. Banden

De inhoud van deze handleiding geeft de status van de gebruikershandleiding weer op het moment van drukken en is mogelijk niet volledig geldig in toekomstige gevallen. Raadpleeg voor meer informatie de eerste pagina voor de volledige disclaimer.

16.2.1. Maataanduiding voor banden

Aanduidingen voor de afmetingen, lastindex en snelheidsklasse van de banden.

De typegoedkeuring van de auto geldt in combinatie met bepaalde wielen en banden.

Maataanduiding

Alle banden hebben een bepaalde maataanduiding, bijvoorbeeld: 235/45 R18 98 W.

235	Breedte van de band (mm)
45	Verhouding tussen de hoogte en breedte van de band (%)
R	Aanduiding voor radiaalbanden
18	Velgdiameter van de band
98	Aanduiding van het draagvermogen van de band, lastindex (LI)
W	Aanduiding van de snelheidslimiet van de band, snelheidsklasse (SS). (In het gegeven geval 270 km/h (168 mph).)

Lastindex

Iedere band heeft een bepaald draagvermogen, wat wordt aangeduid met de lastindex (LI). Het gewicht van de auto bepaalt het draagvermogen van de banden.

Snelheidsklasse

Elke band is berekend op een bepaalde maximumsnelheid. De snelheidsklasse, SS (Speed Symbol), van de banden moet minimaal overeenkomen met de topsnelheid van de auto. In onderstaande tabel staat welke toelaatbare maximumsnelheid voor de verschillende snelheidsklassen (SS) geldt. De enige uitzondering hierop vormen winterbanden^[1], waarvoor een lagere snelheidsklasse gebruikt mag worden. Bij gebruik van dergelijke banden mag u niet sneller rijden dan de maximumsnelheid die voor het gebruikte bandentype geldt. Voor klasse Q geldt bijvoorbeeld een maximumsnelheid van 160 km/h (100 mph). De gesteldheid van het wegdek is bepalend voor de maximumsnelheid en niet de snelheidsklasse op de banden.

 **N.b.**

In de tabel staat de maximaal toegestane snelheid.

Q	160 km/h (100 mph) (alleen voor winterbanden)
T	190 km/h (118 mph)
H	210 km/h (130 mph)
V	240 km/h (149 mph)
W	270 km/h (168 mph)
Y	300 km/h (186 mph)

 **Waarschuwing**

De minimaal toelaatbare lastindex (LI) en de snelheidsklasse (SS) van de banden op auto's met de verschillende motorvarianten vindt u in de specificaties. Bij gebruik van banden met een te lage lastindex of snelheidsklasse kunnen de banden oververhit en beschadigd raken.

[1] Onder winterbanden worden zowel banden met als zonder "spikes" verstaan.

16.2.2. De draairichting van de banden.

Bij banden met een speciaal profiel dat alleen goed werkt wanneer de banden in een bepaalde richting draaien, staat deze richting aangegeven met een pijl op de zijkant van de band.

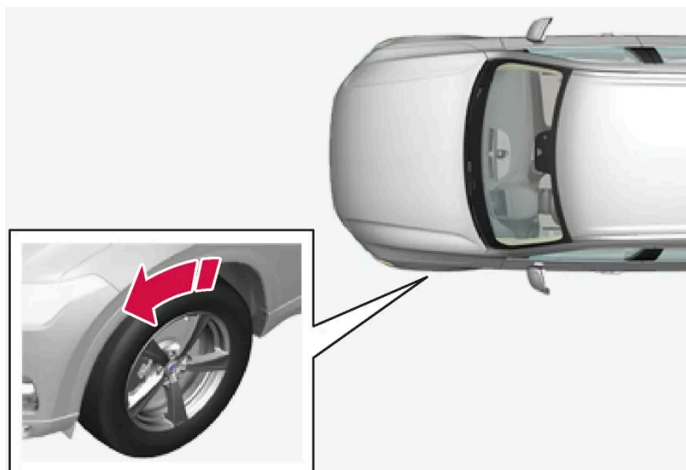

De pijl geeft de draairichting van de band aan.

- Zorg dat de banden altijd dezelfde draairichting hebben.
- Banden mogen alleen van voor naar achter verwisseld worden, nooit van links naar rechts of omgekeerd.
- Als u de banden verkeerd aanbrengt, nemen de remeigenschappen van de auto af en kunnen de banden regen, sneeuw en drab minder goed afvoeren.
- Monteer de banden met het diepste profiel altijd op de achteras om het gevaar voor slippen van de achterwielen te verminderen.
- Op auto's met verschillende banden- of wielmaten voor en achter is het niet toegestaan om de voor- en achterwielen van positie te verwisselen.
- Volvo adviseert om te zorgen dat de achterbanden niet een aanzienlijk kleinere profieldiepte hebben dan de voorbanden om zo de kans op het slippen van de achterwielen bij rijden op nat wegdek te verkleinen.

i N.b.

Let erop dat op de voor- en achteras het type, de maat en het merk van de banden gelijk moet zijn.

Auto's met verschillende bandenmaten voor en achter moeten hetzelfde type en merk banden op de voor- en achteras hebben.

16.2.3. Slijtage-indicator van banden

De slijtage-indicator geeft de status aan van de profieldiepte van de band.

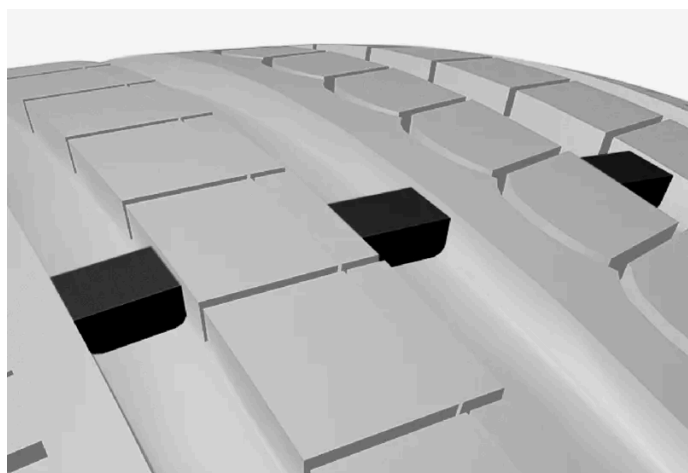

De slijtage-indicator is een smalle ophoging die dwars op het bandenprofiel staat. Op de zijwand van de band staan de letters TWI (Tread Wear Indicator). De slijtage-indicatoren zijn duidelijk zichtbaar, wanneer een band dusdanig versleten is dat slechts 1,6 mm (1/16 inch) van het profiel over is. Vervang de banden dan zo spoedig mogelijk. Let erop dat een band met een gering profiel zeer weinig grip op het wegdek heeft bij regen of sneeuw.

16.2.4. Maataanduiding voor wielen

Wiel- en velgmaten worden aangeduid zoals in de onderstaande tabel.

De typegoedkeuring van de auto geldt in combinatie met bepaalde wielen en banden.

Alle wielen hebben een bepaalde maataanduiding, bijvoorbeeld: 8Jx18x42.

8	Velgbreedte in inch
J	Profiel velgrand
18	Velgdiameter van de band
42	Bolling in mm (afstand tussen de halve wielbreedte en het contactvlak van het wiel met de naaf)

16.2.5. Minimaal toelaatbare lastindex en snelheidsklassen voor banden

In de onderstaande tabel staan de minimaal toelaatbare lastindex (LI) en snelheidsklasse (SS) voor banden.

Motor	Minimaal toelaatbare lastindex (LI) ^[1]	Minimaal toelaatbare snelheidsklasse (SS) ^[2]
B4 (B420T5)	95	H (W ^[3])
B5 (B420T11)	95	H (W ^[3])
B5 AWD (B420T10)	95	H (W ^[3])

^[1] De lastindex van de band dient groter dan of minimaal gelijk te zijn aan de tabelwaarde.

^[2] De snelheidsklasse van de band dient groter dan of minimaal gelijk te zijn aan de tabelwaarde.

^[3] Geldt voor 245/35R20.

16.3. Bandenspanning

16.3.1. Bandenspanningscontrolesysteem

16.3.1.1. Bandenspanningscontrolesysteem*

Het bandenspanningscontrolesysteem^[1] waarschuwt u met een controlesymbool op het bestuurdersdisplay voor een te lage bandenspanning in een of meer banden van de auto.



Dit symbool gaat branden om een te lage bandenspanning aan te geven. Controleer dan de bandenspanning in de app **Autostatus** op het middendisplay.

Als er een storing optreedt in het systeem, zal het waarschuwingssymbool voor de bandenspanning ongeveer een minuut knipperen en vervolgens constant gaan branden.

Systeembeschrijving

Het bandenspanningscontrolesysteem meet met behulp van het ABS de verschillen in de omwentelingsnelheid van de verschillende wielen om zo te kunnen bepalen of de bandenspanning in orde is. Bij een te geringe bandenspanning verandert de diameter en daarmee ook de rotatiesnelheid van de band. Aan de hand van onderlinge vergelijkingen kan het systeem vaststellen of de spanning in een of meer banden te gering is.

Algemene informatie over bandenspanningscontrolesystemen

In de onderstaande informatie wordt het bandenspanningscontrolesysteem aangeduid met de algemene benaming TPMS.

De inhoud van deze handleiding geeft de status van de gebruikershandleiding weer op het moment van drukken en is mogelijk niet volledig geldig in toekomstige gevallen. Raadpleeg voor meer informatie de eerste pagina voor de volledige disclaimer.

Iedere band, ook het reservewiel*, moet maandelijks worden gecontroleerd. Bij controle moet de band koud zijn en de bandenspanning hebben die door de autofabrikant wordt aanbevolen op de bandenspanningssticker of in de bandenspanningstabel. Als de auto banden heeft met een andere maat dan aanbevolen door de fabrikant, moet u uitzoeken wat voor deze banden het juiste bandenspanningsniveau is.

Als extra veiligheidsmaatregel is de auto voorzien van een bandenspanningscontrolesysteem (TPMS) dat aangeeft wanneer de bandenspanning in een of meer banden te laag is. Wanneer het controlesymbool voor een lage bandenspanning gaat branden, moet u zo snel mogelijk stoppen, de banden controleren en de band(en) oppompen tot de juiste spanning.

Rijden op banden met een te lage bandenspanning kan ertoe leiden dat de banden oververhit raken, waardoor de banden lek kunnen raken. Door een lage bandenspanning gaat u ook minder zuinig rijden en gaan de banden minder lang mee én het kan gevolgen hebben voor de rijeigenschappen van de auto en het vermogen om tot stilstand te komen. Let erop dat TPMS geen vervanging is voor normaal bandenonderhoud. De bestuurder dient de juiste bandenspanning te handhaven, óók als de grenswaarde voor een lage bandenspanning niet is bereikt en het controlesymbool daardoor nog niet is gaan branden.

De auto is ook voorzien van een indicator voor storingen in het TPMS. Deze geeft aan wanneer het systeem niet naar behoren werkt. Het lampje voor storingen in het TPMS is gecombineerd met het controlesymbool voor een lage bandenspanning. Als het systeem een storing detecteert, gaat het symbool op het bestuurdersdisplay circa één minuut knipperen om vervolgens te blijven branden. Dit wordt telkens herhaald als de auto wordt gestart tot de storing is verholpen. Wanneer het symbool brandt, kan dat gevolgen hebben voor het vermogen van het systeem om een lage bandenspanning te detecteren en ervoor te waarschuwen.

Storingen in het TPMS kunnen diverse oorzaken hebben zoals het gebruik van een reservewiel of andere banden of wielen, waardoor het TPMS niet goed kan functioneren.

Controleer altijd het controlesymbool voor het TPMS nadat u een of meer banden hebt vervangen om er zeker van te zijn dat de nieuwe band of het nieuwe wiel goed werkt in combinatie met het TPMS.

Waar u op moet letten

- Sla de nieuwe bandenspanning altijd in het systeem op nadat een band is vervangen of de bandenspanning is aangepast.
- Het gebruik van sneeuwkettingen kan van invloed zijn op de bandenspanningscontrole. Dit wordt aangegeven door weergave van symbool en melding op het bestuurdersdisplay. Na verwijdering van de sneeuwkettingen moeten alle banden worden gecontroleerd en op de aanbevolen bandenspanning worden gebracht. Daarna moet de nieuwe bandenspanning worden opgeslagen in het bandenspanningscontrolesysteem.
- Als u banden met een maat anders dan de originele monteert, moet u het systeem resetten door de nieuwe bandenspanning voor deze banden op te slaan. Dit is nodig om het systeem goed te laten functioneren.
- Bij gebruik van een reservewiel* werkt het bandenspanningscontrolesysteem mogelijk niet goed door verschillen tussen de wielen.
- Het systeem vormt geen vervanging voor een regelmatige bandeninspectie en onderhoud.
- Het is niet mogelijk het bandenspanningscontrolesysteem uit te schakelen.

Waarschuwing

- Een verkeerde bandenspanning kan tot bandenpech leiden, waarbij u de controle over de auto kunt verliezen.
- Het systeem kan plotselinge bandenschade onmogelijk voorzien.

* Optie/accessoire.

16.3.1.2. Bandenspanningsstatus op het middendisplay* bekijken

Het bandenspanningscontrolesysteem [1] biedt u de mogelijkheid om op het middendisplay de bandenspanningsstatus te bekijken.

Status controleren

U moet enkele minuten op snelheden hoger dan 35 km/h (22 mph) rijden om het systeem te activeren.

- 1 Tik op  op het middendisplay.
- 2 Druk op **Autostatus** waar u de status voor de bandenspanning kunt uitlezen.

* Optie/accessoire.

[1] Indirect Tyre Pressure Monitoring System (iTPMS)

16.3.1.3. Maatregel bij een waarschuwing voor een lage bandenspanning

Wanneer de bandenspanningscontrole [1] waarschuwt voor een te lage bandenspanning, is actie vereist.



Controleer de bandenspanning en corrigeer deze zo nodig wanneer het controlesymbool voor het systeem gaat branden en de melding over lage bandenspanning verschijnt.

- 1 Zet de auto uit.
- 2 Controleer de bandenspanning van alle vier de wielen met een manometer.
- 3 Pomp de banden op tot de juiste spanning, zie de sticker aan de binnenkant van de portierstijl aan bestuurderszijde voor de aanbevolen spanning voor originele banden.
- 4 Sla de nieuwe bandenspanning altijd via het middendisplay op in het systeem nadat de bandenspanning is aangepast. Dit is alleen mogelijk als de auto draait en stilstaat.

Let erop dat het controlesymbool niet dooft voordat het opslaan van de nieuwe bandenspanning is begonnen.

Er moet enkele minuten worden gereden met meer dan 35 km/h (22 mph) om het systeem in staat te stellen om de nieuwe referentiewaarde op te slaan.

 **N.b.**

Controleer de bandenspanning bij koude banden om de verkeerde bandenspanning tegen te gaan. Koude banden hebben dezelfde temperatuur als de omgeving (na ca. 3 uur stilstand). Al na enkele kilometers rijden worden de banden warm en loopt de spanning op.

 **N.b.**

- Plaats na het oppompen van een band altijd het ventieldopje terug om schade aan het ventiel door grind, vuil e.d. te voorkomen.
- Gebruik alleen kunststof dopjes. Metalen ventieldopjes kunnen roesten en zijn moeilijk los te draaien.

 **Waarschuwing**

- Een verkeerde bandenspanning kan tot bandenpech leiden, waarbij u de controle over de auto kunt verliezen.
- Het systeem kan plotselinge bandenschade onmogelijk voorzien.

^[1] Indirect Tyre Pressure Monitoring System (iTPMS)

16.3.1.4. Nieuwe referentiewaarde opslaan voor bandenspanningscontrole *

Het bandenspanningscontrolesysteem^[1] kan alleen correct werken wanneer er een referentiewaarde voor de bandenspanning is opgeslagen. Dit moet elke keer gebeuren wanneer banden worden vervangen of de bandenspanning wordt gewijzigd, zodat het systeem op de juiste manier kan waarschuwen voor een lage bandenspanning.

Volg de volgende procedure om de nieuwe bandenspanning als referentiewaarde in het systeem op te slaan:

- 1 Zet de auto uit.
- 2 Pomp de banden op tot de juiste spanning, zie de sticker aan de binnenkant van de portierstijl aan bestuurderszijde voor de aanbevolen spanning voor originele banden.
- 3 Start de motor.

De inhoud van deze handleiding geeft de status van de gebruikershandleiding weer op het moment van drukken en is mogelijk niet volledig geldig in toekomstige gevallen. Raadpleeg voor meer informatie de eerste pagina voor de volledige disclaimer.

- 4 Tik op  op het middendisplay.
- 5 Druk op **Autostatus**.
- 6 Druk op **Spanning opslaan**. Bij het opslaan van de bandenspanning moet de auto draaien en stilstaan.

 **N.b.**

De knop **Spanning opslaan** wordt gebruikt voor het opslaan van nieuwe referentiewaarden voor bandenspanning in het bandenspanningscontrolesysteem. Om veiligheidsredenen is hij alleen beschikbaar (selecteerbaar) als de auto stilstaat en de motor loopt.

- 7 De bandenspanning moet worden opgeslagen na een aanpassing van de bandenspanning of als de banden zijn vervangen. Stel de bandenspanning af naar de aanbevolen waarde en druk op **Bevestigen** om de bandenspanning op te slaan.

 **N.b.**

Om te voorkomen dat de functie **Spanning opslaan** per ongeluk wordt geactiveerd, moet in een tweede stap worden bevestigd dat de bandenspanning moet worden opgeslagen.

- 8 Rijd met de auto totdat de nieuwe bandenspanning is opgeslagen. De nieuwe bandenspanning wordt opgeslagen als de auto met een snelheid hoger dan 35 km/h (22 mph) rijdt.
 - De animatie die de voortgang van de opslag van de nieuwe referentiewaarde aangeeft, verdwijnt van het middendisplay wanneer het systeem voldoende gegevens heeft verzameld voor detectie van een lage bandenspanning.

Als het opslaan mocht mislukken, verschijnt er een melding.

 **Waarschuwing**

De uitlaatgassen bevatten koolstofmonoxide. Dit is onzichtbaar en geurloos, maar wel zeer giftig. Daarom moet de procedure voor het opslaan van een nieuwe bandenspanning altijd buiten of in een werkplaats met afzuiging worden uitgevoerd.

* Optie/accessoire.

^[1] Indirect Tyre Pressure Monitoring System (iTPMS)

16.3.1.5. Meldingen voor bandenspanningscontrole*

Er kunnen enkele meldingen over het bandenspanningscontrolesysteem^[1] worden weergegeven. Hier volgen enkele voorbeelden.

De inhoud van deze handleiding geeft de status van de gebruikershandleiding weer op het moment van drukken en is mogelijk niet volledig geldig in toekomstige gevallen. Raadpleeg voor meer informatie de eerste pagina voor de volledige disclaimer.

Middendisplay: Opslag van spanning vereist vanwege bijgewerkte software	De software is bijgewerkt en de bandenspanning moet opnieuw worden opgeslagen. Controleer de bandenspanning en vul indien nodig bij met lucht ^[2] .
Bestuurdersdisplay: TPMS niet beschikbaar Open app Autostatus om bandenspanning op te slaan	Het indicatorsymbool knippert en gaat na ongeveer 1 minuut constant branden. Zie autostatus op het middendisplay voor meer informatie.
Bestuurdersdisplay: Bandenspanning laag Controleer app Autostatus op middendisplay	Het controlelampje gaat branden om aan te geven dat de bandenspanning in één of meer banden gering is. Zie autostatus op het middendisplay voor meer informatie ^[2] .
Bestuurdersdisplay: Bandenspannings-systeem tijdelijk niet beschikbaar	Het controlesymbool knippert en gaat na zo'n 1 minuut constant branden. Het systeem is tijdelijk niet beschikbaar, maar wordt spoedig geactiveerd.
Bestuurdersdisplay: Bandenspannings-systeem Service vereist	Het controlesymbool knippert en gaat na zo'n 1 minuut constant branden. Bij bepaalde functiestoringen voor het bandenspanningscontrolesysteem moet u de auto 6 minuten lang vergrendelen om de regelmodule te laten resetten. Neem als het systeem nog steeds niet correct werkt contact op met een werkplaats ^[3] .

* Optie/accessoire.

^[1] Indirect Tyre Pressure Monitoring System (iTPMS)

^[2] Sla de nieuwe bandenspanning altijd op in het systeem nadat de bandenspanning is aangepast.

^[3] Geadviseerd wordt een erkende Volvo-werkplaats.

16.3.2. Bandenspanning controleren

Een juiste bandenspanning is een hulpmiddel voor een betere rijstabiliteit, een lager energieverbruik en banden die langer meegaan.

Dat de bandenspanning na verloop van tijd daalt is normaal. De bandenspanning varieert ook afhankelijk van de omgevingstemperatuur. Wanneer u met een te lage bandenspanning rijdt, kunnen de banden oververhit en beschadigd raken. De bandenspanning is van invloed op het rijcomfort, de geproduceerde weggeluiden en de rijeigenschappen.

Controleer iedere maand de bandenspanning. Gebruik de aanbevolen bandenspanning voor koude banden voor het behoud van de goede bandenprestaties. Een te lage of te hoge bandenspanning kan ertoe leiden dat banden onregelmatig slijten.

Waarschuwing

- Een te lage bandenspanning is de meest voorkomende oorzaak van een kapotte band. Dat kan leiden tot grote barsten in de banden, het losraken van het loopvlak, een ontploffende band of minder controle over de auto waardoor de kans op letsel kan toenemen.
- Als de bandenspanning te laag is, heeft de auto minder laadvermogen.

Koude banden

De bandenspanning moet worden gecontroleerd als de banden koud zijn. De banden worden beschouwd als koud als ze dezelfde temperatuur hebben als de omgevingslucht. Deze temperatuur wordt normaal gesproken bereikt, als de auto minimaal 3 uur geparkeerd heeft gestaan.

Wanneer er ongeveer 1,6 km (1 mijl) mee is gereden, zijn de banden te beschouwen als warm. Als u verder dan dat moet rijden voor het oppompen van de banden, moet u eerst de bandenspanning controleren en registreren. Vervolgens voegt u de juiste bandenspanning toe als u bij de pomp bent aangekomen.

Als de buitentemperatuur verandert, verandert ook de bandenspanning. Een temperatuurverlaging van 10 graden zorgt ervoor dat de bandenspanning met 7 kPa (1 psi) daalt. Controleer vaak de bandenspanning en pas deze aan naar de juiste druk. Deze vindt u op de sticker met bandeninformatie of op het certificeringsetiket.

Als u de bandenspanning controleert bij warme banden moet u er nooit lucht uit laten. De banden zijn warm door het rijden en het is normaal dat de druk toeneemt tot boven de aanbevolen druk voor koude banden. Een warme band met een bandenspanning die gelijk is aan of lager is dan de aanbevolen druk voor koude banden kan een te lage druk hebben.

16.3.3. Bandenspanning aanpassen

Dat de bandenspanning na verloop van tijd daalt is normaal. Daarom moet u om de aanbevolen bandenspanning te handhaven de bandenspanning soms aanpassen.

Gebruik de aanbevolen bandenspanning voor koude banden voor het behoud van de goede bandenprestaties en een gelijkmatige slijtage.

i N.b.

Controleer de bandenspanning bij koude banden om de verkeerde bandenspanning tegen te gaan. Koude banden hebben dezelfde temperatuur als de omgeving (na ca. 3 uur stilstand). Al na enkele kilometers rijden worden de banden warm en loopt de spanning op.

- 1 Verwijder de ventieldop van een band en druk de manometer vervolgens stevig op het ventiel.
- 2 Pomp de band op tot de juiste spanning, zie de sticker aan de binnenkant van de portierstijl aan bestuurderszijde voor de aanbevolen spanning voor originele banden.
- 3 Plaats de ventieldop terug.

i N.b.

- Plaats na het oppompen van een band altijd het ventieldopje terug om schade aan het ventiel door grind, vuil e.d. te voorkomen.
- Gebruik alleen kunststof dopjes. Metalen ventieldopjes kunnen roesten en zijn moeilijk los te draaien.

- 4 Controleer de band op het oog om te kijken of er geen spijkers of andere voorwerpen in vastzitten waardoor de band lek kan gaan.
- 5 Controleer de zijwanden; kijk of er geen putjes, sneetjes, bobbelen of andere onregelmatigheden zijn.
- 6 Doe dit voor alle banden, ook de reserveband*.

i N.b.

Als u een band te hard hebt opgepompt, kunt u lucht laten ontsnappen door op de metalen pen in het midden van het ventiel te drukken. Controleer vervolgens de spanning opnieuw met de manometer.

Sommige reservebanden vereisen een hogere bandenspanning dan andere banden. Kijk hiervoor in de bandenspanningstabel of op de bandenspanningssticker.

* Optie/accessoire.

16.3.4. Goedgekeurde bandenspanningswaarden

De goedgekeurde bandenspanningen voor de verschillende motoralternatieven staan in de tabel.

De inhoud van deze handleiding geeft de status van de gebruikershandleiding weer op het moment van drukken en is mogelijk niet volledig geldig in toekomstige gevallen. Raadpleeg voor meer informatie de eerste pagina voor de volledige disclaimer.

i N.b.

Alle motoren, banden of combinaties daarvan zijn niet altijd beschikbaar op alle markten.

Bandenmaat	Snelheid	Belading, 1–3 inzittenden		Max. belading		ECO-bandenspanning ^[1]
		Voor kPa (psi) ^[2]	Achter kPa (psi)	Voor kPa (psi)	Achter kPa (psi)	Voor/achter kPa (psi)
225/50 R17 235/45 R18 235/40 R19 245/35 R20	0–180 km/h (0–112 mph)	230 (34)	230 (34)	260 (38)	260 (38)	260 (38)
Compact reservewiel (Temporary Spare)	max. 80 km/h (max. 50 mph)	420 (60)	420 (60)	420 (60)	420 (60)	-

^[1] Zuinig rijden.

^[2] In sommige landen wordt de bandenspanning ook wel in bar aangegeven in plaats van in pascal (1 bar = 100 kPa).

16.3.5. Positie van de bandenspanningssticker

Op de sticker voor op de portierstijl aan de bestuurderszijde (tussen voor- en achterportier) staat de juiste bandenspanning voor uw auto aangegeven bij verschillende belading en snelheid.

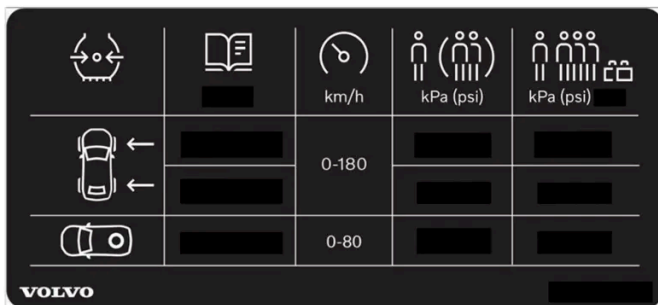

Bandenspanningssticker

Op de sticker staat de aanduiding voor de af fabriek gemonteerde banden van de auto plus de maximale belasting en de bandenspanning.

i N.b.

De in de gebruikershandleiding afgebeelde stickers hoeven niet per definitie overeen te komen met de stickers die in of op uw auto aanwezig zijn. De afbeeldingen zijn alleen bedoeld om aan te geven hoe de stickers er in grote lijnen uitzien en waar ze ongeveer zitten. Op de stickers van de auto vindt u de informatie die op uw auto van toepassing is.

Zuiniger rijden met ECO-bandenspanning

Bij een lichte belading (maximaal 3 inzittenden) en snelheden tot 180 km/h (112 mph) kunt u voor een zuiniger stroomverbruik de ECO-bandenspanning aanhouden. Als u echter uit bent op een verlaging van de rijgeluiden en optimaal rijcomfort wordt geadviseerd de lagere Comfort-bandenspanning aan te houden.

16.4. Noodreparatieset voor banden

16.4.1. Noodreparatieset voor banden

U gebruikt de noodreparatieset voor banden (TMK^[1]) om een lek in een band tijdelijk af te dichten én om de bandenspanning te controleren en zo nodig aan te passen.

Bij auto's die zijn voorzien van een reserveband* ontbreekt de noodreparatieset voor banden.

De noodreparatieset voor banden bestaat uit een compressor en een bus met afdichtmiddel. Het afdichtmiddel dient om noodreparaties uit te voeren.

i N.b.

Het afdichtmiddel dicht banden met een lek in het loopvlak effectief af, maar leent zich minder goed voor banden met een gat in het zijvlak. Gebruik de noodreparatieset niet voor banden met diepe sneeën, barsten of soortgelijke beschadigingen.

i N.b.

De compressor is bestemd voor noodreparaties van banden en is goedgekeurd door Volvo.

Positie

De noodreparatieset voor banden zit in het blok schuimrubber onder de laadvloer.



Uiterste gebruiksdatum van de bus met afdichtmiddel

De bus met afdichtmiddel moet worden vervangen als de uiterste gebruiksdatum van de bus is verstreken (zie de sticker op de bus). Behandel de vervangen bus als klein chemisch afval (kca).

^[1] Temporary Mobility Kit

* Optie/accessoire.

16.4.2. Band oppompen met compressor uit reparatieset voor banden

De originele banden van de auto zijn op te pompen met de compressor uit de noodreparatieset voor banden.

- 1 De compressor moet zijn uitgeschakeld. Zorg dat de knop in stand 0 (Uit) staat en neem de voedingskabel en de luchtslang erbij.
- 2 Draai de ventieldop van de band los en schroef de ventielaansluiting van de luchtslang tot aan de aanslag vast over de draadwindingen van het bandventiel.

Controleer of het drukreducerventiel op de luchtslang volledig is vastgedraaid.

- 3 Sluit de voedingskabel aan op de dichtstbijzijnde 12V-aansluiting en start de auto.



Waarschuwing

Het inademen van uitlaatgassen kan levensgevaarlijk zijn. Laat de motor nooit draaien in ruimten die afgesloten zijn of onvoldoende ventilatie hebben.



Waarschuwing

Laat kinderen niet zonder toezicht in de auto achter als de motor draait.

- 4 Schakel de compressor in door de knop in stand I (aan) te zetten.

5



Belangrijk

Kans op oververhitting. De compressor mag niet langer dan 10 minuten werken.

Pomp de band op tot de spanning die op de bandenspanningssticker aan de binnenkant van de portierstijl aan bestuurderszijde staat. Laat bij een te hoge bandenspanning lucht uit de band ontsnappen.

- 6 Schakel de compressor uit. Koppel de luchtslang en de voedingskabel los.
- 7 Plaats de ventieldop terug op de band.
- 8 Indien nodig programmeert u de nieuwe bandenspanning in het systeem voor bandenspanningscontrole.*



N.b.

- Plaats na het oppompen van een band altijd het ventieldopje terug om schade aan het ventiel door grind, vuil e.d. te voorkomen.
- Gebruik alleen kunststof dopjes. Metalen ventieldopjes kunnen roesten en zijn moeilijk los te draaien.

i N.b.

De compressor is een elektrisch apparaat, zodat u zich dient te houden aan de plaatselijke voorschriften voor afvoer.

* Optie/accessoire.

16.4.3. Noodreparatieset voor banden gebruiken

De noodreparatieset voor banden (TMK^[1]) is te gebruiken om een lek in een band tijdelijk af te dichten. Lees vóór gebruik alle instructies door.

Overzicht



- 1 Voedingskabel
- 2 Luchtslang
- 3 Drukreduceerventiel
- 4 Beschermdop
- 5 Sticker, toelaatbare maximumsnelheid
- 6 Bushouder (oranje deksel)
- 7 Manometer
- 8 Bus met afdichtmiddel
- 9 Knop

Aansluiten

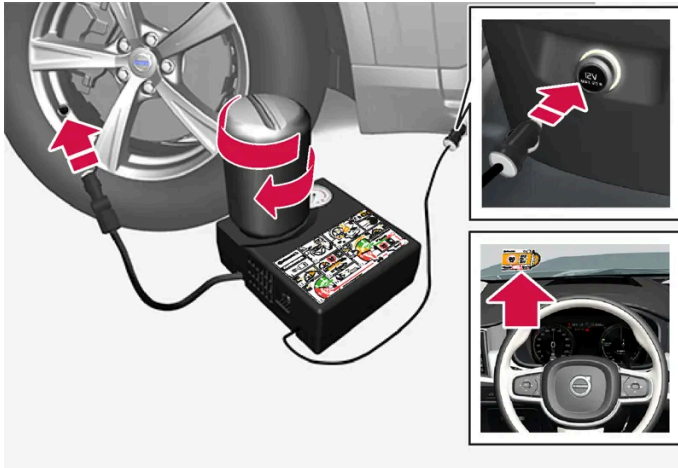

i N.b.

Voor het gebruik de verzegeling van de bus niet verbreken. Bij het indraaien van de bus wordt de verzegeling automatisch verbroken.

! Waarschuwing

Let bij gebruik van het bandenreparatiesysteem op de volgende punten:

- De bus met afdichtmiddel bevat 1,2-ethanol en natuurrubber-latex. Deze stoffen zijn gevaarlijk bij inname.
- De inhoud van deze bus kan allergische huidreacties veroorzaken of op een andere manier mogelijk schadelijk zijn voor de luchtwegen, de huid, het centrale zenuwstelsel en de ogen.

Voorzorgsmaatregelen:

- Buiten bereik van kinderen bewaren.
- Gevaarlijk bij inname.
- Vermijd langdurig of herhaaldelijk contact met de huid. Als er afdichtmiddel op uw kleren is gekomen dient u de betrokken kledingstukken uit te trekken.
- Na gebruik daarom zorgvuldig wassen.

Eerste hulp:

- Huid: Was blootgestelde delen van de huid met zeep en water. Neem bij eventuele symptomen contact op met een arts.
- Ogen: Minimaal 15 minuten spoelen met veel water en tussendoor het bovenste en onderste ooglid omhoog brengen. Neem bij eventuele symptomen contact op met een arts.
- Inademing: Breng het slachtoffer naar de frisse lucht. Neem contact op met een arts als de irritatie blijft aanhouden.
- Doorslikken: Geen braken opwekken, tenzij medisch personeel hier opdracht voor geeft. Neem contact op met een arts.
- Afval: Lever dit materiaal en de verpakkingen ervan in bij een inzamelingsplaats voor gevaarlijk afval.

 **Waarschuwing**

Verwijder de bus of de luchtslang niet tijdens het gebruik van de noodreparatieset voor banden.

 **N.b.**

Als de lekke band veroorzaakt is door een spijker of iets dergelijks, moet u die in de band laten zitten. Dat helpt bij het afdichten van het gat.

1 Voorbereidingen

Zet de gevarendriehoek op en schakel de alarmlichten in, als u een lekke band moet afdichten langs een drukke weg.

- 2 Verwijder de sticker met de toegestane maximumsnelheid die aan de ene kant van de compressor zit. Bevestig de sticker goed zichtbaar aan de binnenkant van de voorruit om u eraan te herinneren de toegestane maximumsnelheid aan te houden. Rijd na gebruik van de noodreparatieset voor banden nooit sneller dan 80 km/h (50 mph).
- 3 Controleer of de knop in stand 0 (uit) staat en neem de voedingskabel en de luchtslang erbij.
- 4 Schroef het oranje deksel van de compressor los en draai de drop van de bus met afdichtmiddel.
- 5 Schroef de bus tot aan de aanslag in de bushouder vast.

De bus en de bushouder zijn voorzien van een terugdraiblokkering om te voorkomen dat er afdichtmiddel weglekt. U kunt een vastgeschroefde bus niet meer uit de bushouder losdraaien. Laat het verwijderen van de bus over aan een werkplaats ^[2].

 **Waarschuwing**

Draai de bus niet los, aangezien deze een blokkering heeft om lekkage te voorkomen.

- 6 Draai de ventieldop van de band los en schroef de ventieaansluiting van de luchtslang tot aan de aanslag vast over de draadwindingen van het bandventiel.

Controleer of het drukreducereventiel op de luchtslang volledig is vastgedraaid.

7 Beginnen met band repareren

Sluit de voedingskabel aan op de dichtstbijzijnde 12V-aansluiting en start de auto.



N.b.

Zorg er bij een actieve compressor voor dat geen van de overige 12V-aansluitingen in gebruik is.



Waarschuwing

Laat kinderen niet zonder toezicht in de auto achter als de motor draait.



Waarschuwing

Het inademen van uitlaatgassen kan levensgevaarlijk zijn. Laat de motor nooit draaien in ruimten die afgesloten zijn of onvoldoende ventilatie hebben.

8 Schakel de compressor in door de knop in stand I (aan) te zetten.

Als de compressor start, kan de druk tot 6 bar (88 psi) toenemen, maar de druk daalt weer na ca. 30 seconden.



Waarschuwing

Ga nooit naast de band staan terwijl de compressor aan het pompen is. Bij barsten, oneffenheden en dergelijke dient u de compressor onmiddellijk uit te schakelen. Beëindig in dat geval de rit. Roep pechhulp onderweg in om de auto naar een bandenwerkplaats te slepen. Geadviseerd wordt een erkende Volvo-bandenwerkplaats.

9 Vul de band 7 minuten lang met afdichtmiddel.



Belangrijk

Laat de compressor niet langer dan 10 minuten achtereen werken – risico van oververhitting.

10 Schakel de compressor uit om de bandenspanning van de manometer af te lezen. De bandenspanning dient minimaal 1,8 bar (26 psi) en maximaal 3,5 bar (51 psi) te bedragen. Laat lucht ontsnappen door op het drukreducerventiel te drukken als de bandenspanning te hoog is.



Waarschuwing

Als de bandenspanning lager is dan 1,8 bar (26 psi), is het gat in de band te groot. Beëindig in dat geval de rit. Roep pechhulp onderweg in om de auto naar een bandenwerkplaats te slepen. Geadviseerd wordt een erkende Volvo-bandenwerkplaats.

11 Schakel de compressor uit en koppel de voedingskabel los.

12 Schroef de luchtslang los van het bandventiel en plaats de ventieldop terug op de band.

 **N.b.**

- Plaats na het oppompen van een band altijd het ventieldopje terug om schade aan het ventiel door grind, vuil e.d. te voorkomen.
- Gebruik alleen kunststof dopjes. Metalen ventieldopjes kunnen roesten en zijn moeilijk los te draaien.

13 Plaats de beschermdop op de luchtslang om te voorkomen dat restanten afdichtmiddel weglekken. Leg de uitrusting in de bagageruimte.

14 Leg zo spoedig mogelijk na de reparatie minstens 3 km (2 miles) af bij een snelheid van maximaal 80 km/h (50 mph), zodat het afdichtmiddel de band kan afdichten en verricht daarna een tweede controle.

 **Waarschuwing**

Tijdens de eerste slagen die de band ronddraait spuit er afdichtvloeistof uit het gat. Houd bij het wegrijden omstanders uit de buurt van de auto om te voorkomen dat ze afdichtmiddel op zich krijgen. De afstand moet minimaal 2 meter bedragen (7 voet).

15 Controle achteraf

Sluit de luchtslang aan op het bandventiel en schroef de ventielaansluiting tot aan de aanslag vast over de draadwindingen van het bandventiel. De compressor moet zijn uitgeschakeld.

16 Lees de bandenspanning van de manometer af.

- Bij een spanning lager dan 1,3 bar (19 psi) is de band niet goed afdicht. Beëindig in dat geval de rit. Roep weghulp in om de auto af te slepen.
- Bij een bandenspanning hoger dan 1,3 bar (19 psi) moet u de band oppompen tot de spanning die staat aangegeven op de bandenspanningssticker aan de binnenkant van de portierstijl aan de bestuurderszijde (1 bar = 100 kPa = 14,5 psi). Laat bij een te hoge bandenspanning lucht uit de band ontsnappen.

 **Waarschuwing**

Controleer de bandenspanning regelmatig.

Volvo adviseert u de auto naar de dichtstbijzijnde erkende Volvo-werkplaats te rijden om de beschadigde band te laten vervangen/repareren. Geef aan het werkplaatspersoneel door dat er afdichtmiddel in de band zit.

Vervang de bus met afdichtmiddel en de luchtslang na gebruik. Volvo adviseert u dergelijke vormen van vervanging te laten uitvoeren door een erkende Volvo-werkplaats.

 **Waarschuwing**

De maximale afstand die mag worden afgelegd als banden met afdichtmiddel zijn gevuld is 200 km (120 miles).



N.b.

De compressor is een elektrisch apparaat, zodat u zich dient te houden aan de plaatselijke voorschriften voor afvoer.

^[1] Temporary Mobility Kit

^[2] Geadviseerd wordt een erkende Volvo-werkplaats.

16.5. Winterse ritten

16.5.1. Sneeuwkettingen

Het gebruiken van sneeuwkettingen en winterbanden kan helpen om onder winterse omstandigheden voor een betere aandrijfkracht te zorgen.

Volvo adviseert om geen sneeuwkettingen te gebruiken bij bandenmaten van meer dan 18 inch.

Volvo adviseert om geen sneeuwkettingen te gebruiken bij andere bandenmaten dan ^[1]:

- 7x16 ET 37 215/60
- 7x17 ET 40,5 225/50
- 8x18 ET 42 235/45

Waarschuwing

Gebruik originele Volvo-sneeuwkettingen of vergelijkbare sneeuwkettingen die zijn afgestemd op het model en op de band- en velgafmetingen. Alleen **enkelzijdige** sneeuwkettingen zijn toegestaan.

Volvo adviseert u om bij twijfel over het juiste type sneeuwketting contact op te nemen met een erkende Volvo-werkplaats. Een verkeerde sneeuwketting kan ernstige schade aan de auto veroorzaken en aanleiding geven tot een ongeluk.

Het gebruik van sneeuwkettingen kan leiden tot storingen in het systeem voor de bandenspanningscontrole* ^[2].

 **Belangrijk**

Sneeuwkettingen zijn op de auto te gebruiken, zij het met de volgende beperkingen:

- Neem altijd zorgvuldig de montagevoorschriften instructies van de fabrikant van de sneeuwkettingen in acht. Monteer de kettingen zo strak mogelijk en zet ze in gelijkmatige stappen strak.
- Het gebruik van sneeuwkettingen is alleen toegestaan op de voorwielen (geldt ook voor modellen met vierwielaandrijving).
- Als er accessoire- of aftermarket-banden/wielen of anderszins speciale banden/wielen zijn gemonteerd met een afwijkende andere maat dan de originele banden en wielen, zijn in bepaalde gevallen GEEN sneeuwkettingen te gebruiken. Houd voldoende afstand aan tussen de sneeuwkettingen en de remmen, vering en carrosserieonderdelen.
- Raadpleeg voordat u de sneeuwkettingen monteert de lokale regels voor het gebruik ervan.
- Rijd nooit harder dan de maximumsnelheid die is aangegeven door de fabrikant van de sneeuwkettingen. U mag in geen geval sneller rijden dan 50 km/h (30 mph).
- Vermijd oneffenheden, gaten of scherpe bochten als u met sneeuwkettingen rijdt.
- Rijd niet op sneeuwvrije wegen, omdat de sneeuwkettingen en de banden dan overmatig slijten.
- De rijeigenschappen van de auto kunnen negatief worden beïnvloed door het rijden met sneeuwkettingen. Vermijd snelle of scherpe bochten en rem niet met blokkerende wielen.
- Bepaalde soorten kettingen die worden aangespannen zijn van invloed op remonderdelen en kunnen daarom NIET worden gebruikt.

Voor meer informatie over sneeuwkettingen kunt u terecht bij een Volvo-dealer.

^[1] Het kan van de variant en markt afhangen welke wielen er op de auto kunnen worden gemonteerd.

* Optie/accessoire.

^[2] Indirect Tyre Pressure Monitoring System (ITPMS)

16.5.2. Winterbanden

Winterbanden zijn aangepast voor winterse omstandigheden.

Volvo adviseert winterbanden met bepaalde afmetingen. De bandenmaat is afhankelijk van de motorvariant. Gebruik altijd het juiste type winterbanden op alle vier de wielen.

Bij een band die aan de minimumwaarden voor wegligging op sneeuw voldoet, staat het volgende symbool op de bandensticker:



Op de bandensticker voor een band die aan de relevante minimumwaarden voor wegligging op ijs voldoet, moet het volgende symbool staan:



Banden met "spikes" vallen niet onder de bandenmarkering.

Tips bij het monteren van winterbanden

Noteer bij het vervangen van de zomerbanden door winterbanden of andersom op de banden aan welke kant ze zaten: bijvoorbeeld **L** voor links, **R** voor rechts.

Neem contact op met een Volvo-dealer voor advies over de meest geschikte velgen en banden.

Banden met "spikes"

Winterbanden met "spikes" moeten de eerste 500–1000 km (300–600 miles) rustig worden ingereden, zodat de "spikes" hun positie in kunnen nemen. Zo gaan de banden en vooral de "spikes" langer mee.

i N.b.

De wettelijke bepalingen voor het gebruik van banden met "spikes" kunnen variëren. Volg altijd de plaatselijke regels en wetgeving.

Profiel diepte

Ritten bij ijs, sneeuw(modder) en lage temperaturen vergen meer van de banden dan zomerse ritten. Daarom adviseert Volvo een minimale profiel diepte van 4 mm (0,15 inch) voor winterbanden.

16.5.3. Voorbereidingen voor een lange rit

Voor aanvang van een autovakantie of een langere autorit is het belangrijk om de functies en uitrusting van de auto eens goed te controleren.

Controleer of

- de motor naar behoren functioneert en of het brandstofverbruik in orde is
- er geen sprake is van lekkage van vloeistoffen
- de remwerking tijdens het afremmen naar behoren is
- de profiel diepte van de banden en de spanning voldoende zijn. Monteer winterbanden bij ritten in gebieden met kans op besneeuwde of beijzeldde wegen
- de ladingsgraad van de startaccu is voldoende
- de wisserbladen in goede staat verkeren
- er een gevarendriehoek en een veiligheidsvest in de auto aanwezig zijn – in bepaalde landen is dat wettelijk verplicht.

De inhoud van deze handleiding geeft de status van de gebruikershandleiding weer op het moment van drukken en is mogelijk niet volledig geldig in toekomstige gevallen. Raadpleeg voor meer informatie de eerste pagina voor de volledige disclaimer.

16.5.4. Rijden tijdens de winter

Bij rijden in de winter is het belangrijk om bepaalde controles op de auto uit te voeren, zodat u zeker weet dat u er veilig mee kunt rijden.

Controleer het volgende vooral vóór een koud seizoen:

- De koelvloeistof van de motor moet 50% glycol bevatten. Bij een dergelijke concentratie is de motor beschermd tegen bevriezing tot ca. -35 °C (-31 °F). Om gezondheidsrisico's te vermijden is het zaak geen verschillende soorten glycol met elkaar te mengen.
- Houd de tank altijd goed gevuld om condens in de brandstoftank tegen te gaan.
- De viscositeit van de motorolie is belangrijk. Wanneer u oliesoorten met een lagere viscositeit (dunnere oliën) gebruikt, slaat de motor bij koud weer gemakkelijker aan en neemt bovendien het brandstofverbruik tijdens de koude start af.
- Controleer de algehele conditie en de ladingsgraad van de startaccu. De startaccu wordt zwaarder belast bij koud weer en ook de accucapaciteit neemt af bij vorst.
- Controleer de algehele conditie en de ladingsgraad van de accu. De accu wordt zwaarder belast bij koud weer en ook de accucapaciteit neemt af bij vorst.
- Giet sproeiervloeistof met antivries in het sproeiervloeistofreservoir om ijsvorming te voorkomen.

Zie het aparte hoofdstuk voor aanbevelingen over motorolie.

Nieuwe auto's en gladde wegen

Voor een zo goed mogelijke grip bij gevaar voor sneeuw of ijs adviseert Volvo u om de auto rondom van winterbanden te voorzien.

 **N.b.**

In sommige landen is het gebruik van winterbanden verplicht. Banden met spikes zijn niet in alle landen toegestaan.

Oefen onder gecontroleerde omstandigheden om te testen hoe de auto bij gladheid reageert.

16.6. Banden

De banden bieden draagvermogen, grip op de ondergrond, trillingsdemping en beschermen de wielen tegen slijtage.

De banden zijn van grote invloed op de rijeigenschappen van de auto. Zowel het type, de maat, de bandenspanning als de snelheidsklasse zijn belangrijk voor het rijgedrag van de auto.

Welke banden er op de auto zitten staat op de bandengegevenssticker op de B-stijl (tussen voor- en achterportier) aan bestuurderszijde.

De inhoud van deze handleiding geeft de status van de gebruikershandleiding weer op het moment van drukken en is mogelijk niet volledig geldig in toekomstige gevallen. Raadpleeg voor meer informatie de eerste pagina voor de volledige disclaimer.

Waarschuwing

Een beschadigde band kan een oncontroleerbare auto opleveren.

Aanbevolen banden

De auto wordt aangeleverd met originele Volvo-banden met aan de zijkant het opschrift VOL^[1]. Deze banden zijn zorgvuldig afgestemd op de auto. Bij het verwisselen van banden is het daarom belangrijk om erop te letten dat ook de nieuwe banden voorzien zijn van dit opschrift voor het behoud van de rijeigenschappen, het rijcomfort en het stroomverbruik van de auto.

Nieuwe banden

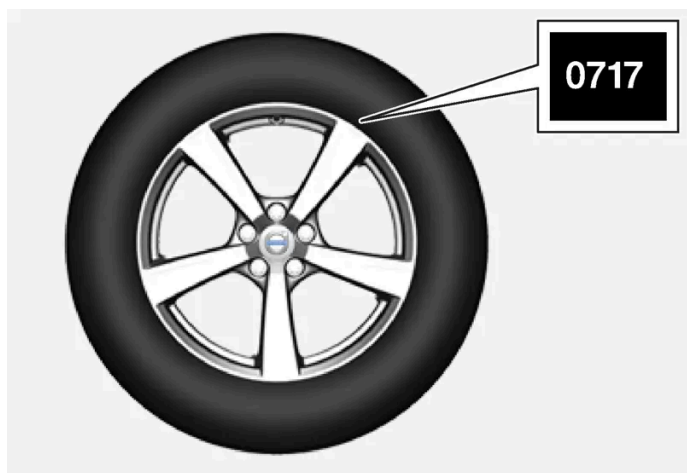

Banden hebben een beperkte houdbaarheidsdatum. Na enkele jaren worden de banden hard en neemt de grip op het wegdek stukje bij beetje af. Gebruik bij het verwisselen van banden altijd zo nieuw mogelijke banden. Dit geldt in het bijzonder voor winterbanden. De laatste cijfers van de cijferreeks geven de week en het jaar van productie aan. Het is de zogenoemde DOT-code (Department of Transportation) van de band en bestaat uit vier cijfers, bijvoorbeeld 0717. Een dergelijke band is de 7e week van het jaar 2017 geproduceerd.

Leeftijd van de banden

Alle banden die ouder zijn dan 6 jaar moet u door een vakman laten controleren, ook al zien ze er intact uit. Dit omdat het materiaal waarvan banden gemaakt zijn ook verouderd en afgebroken wordt, als banden zelden of nooit worden gebruikt. Daarbij kan de werking van de band worden aangetast. Dit geldt voor alle banden die u voor toekomstig gebruik hebt opgeslagen. Scheurvorming of verkleuring zijn de zichtbare kenmerken van een band die ongeschikt is voor gebruik.

Zuinige banden

- Zorg steeds voor de juiste bandenspanning.
- Vermijd snelle starts, krachtig remmen en piepende banden.
- Naarmate er sneller wordt gereden, slijten de banden ook sneller.
- De juiste instelling van de voorwielen is erg belangrijk.
- Ongebalanceerde wielen maken banden minder zuinig en verslechteren het rijcomfort.
- De banden moeten tijdens hun hele levensduur dezelfde draairichting hebben.

- Bij een bandenwissel kunt u de banden met het diepste profiel op de achteras monteren. Zo verkleint u de kans dat de achterwielen gaan slippen bij aquaplaning, het nemen van bochten of bij hard remmen op een nat wegdek.
- Als u over trottoirbanden of door diepe gaten rijdt, kunt u de banden en/of velgen permanent beschadigen.
- Op auto's met verschillende banden- of wielmaten voor en achter is het niet toegestaan om de voor- en achterwielen van positie te verwisselen.

Bandenrotatie

De rijstijl, de bandenspanning, het klimaat en de staat van de wegen zijn van invloed op de snelheid waarmee de banden verouderen en slijten. De juiste bandenspanning levert een gelijkmatiger slijtage op.

Om grote verschillen in profieldiepte te voorkomen en slijtpatronen in de banden tegen te gaan, kunt u de wielen op de voor- en achteras onderling van plaats verwisselen. Verricht de eerste wissel na zo'n 5000 km (zo'n 3100 miles) en doe dat daarna om de 10.000 km (zo'n 6200 miles) opnieuw.

Volvo adviseert u contact op te nemen met een erkende Volvo-werkplaats, als u niet zeker bent van de profieldiepte. Als er al een duidelijk verschil zit in de slijtage (> 1 mm verschil in profieldiepte) van de banden, moeten de minst versleten banden op de achteras zitten. Het slippen van de voorwielen is makkelijker te verhelpen dan het slippen van de achterwielen. Daarom is het belangrijk dat de achterwielen niet vóór de voorwielen grip verliezen.

Belangrijk

Auto's met verschillende banden- of wielmaten op de voor- en achteras moeten de bredere banden en/of wielen altijd op de achteras hebben. Het wisselen van de voor- en achterwielen, bijv. voor een gelijkmatige bandenslijtage tussen de voor- en achterbanden, is dan niet toegestaan.

Wielen en banden opslaan

Als u complete wielen (banden gemonteerd op velgen) opslaat, moeten die worden opgehangen of op hun zijkant op de vloer liggen.

Banden die niet op velgen zijn gemonteerd, moeten liggend op hun zijkant of rechtopstaand worden opgeslagen, maar niet worden opgehangen.

Belangrijk

Banden moeten op een koele, droge en donkere locatie worden opgeslagen. Ze mogen nooit in de buurt van oplosmiddelen, benzine, olie e.d. worden bewaard.

Waarschuwing

- De maten van velgen en banden voor uw Volvo zijn aangegeven om te voldoen aan strenge eisen als het gaat om stabiliteit en rijeigenschappen. Niet-goedgekeurde combinaties van velg- en bandenmaten kunnen van negatieve invloed zijn op de stabiliteit en de rijeigenschappen van de auto.
- Eventuele schade veroorzaakt door gemonteerde combinaties van velgen/banden met niet-goedgekeurde maten vallen niet onder de fabrieksgarantie. Volvo aanvaardt geen aansprakelijkheid voor overlijden, letsel of kosten die het gevolg kunnen zijn van dergelijke installaties.

[1] Voor bepaalde bandenmaten zijn afwijkingen mogelijk.

16.7. Goedgekeurde wiel- en bandenmaten

In bepaalde landen staan niet alle goedgekeurde maten aangegeven op de typegoedkeuring of andere autopapieren. In de onderstaande tabel staan alle goedgekeurde velg- en bandcombinaties.

✓ = Goedgekeurd

Motor	225/50R17 ^[1] 7x17x40,5 ^[2]	235/45R18 ^[3] 8x18x42	235/40R19 8x19x42	245/35R20 ^[4] 8x20x45,5
B4 (B420T5)	✓	✓	✓	✓
B5 (B420T11)	✓	✓	✓	✓
B5 AWD (B420T10)	✓	✓	✓	✓

[1] 225/50 R17 is niet goedgekeurd voor auto's met 18 inch remschijven. Informeer bij de Volvo-dealer naar de uitrusting van uw auto.

[2] 225/50 R17 op auto uitgerust met 16" remmen is alleen mogelijk met goedgekeurde wielen. Informeer bij de Volvo-dealer naar de uitrusting van uw auto.

[3] 235/45 R18 is niet goedgekeurd voor auto's met 19 inch remschijven. Informeer bij de Volvo-dealer naar de uitrusting van uw auto.

[4] De 245/35 R20 is alleen goedgekeurd voor auto's die oorspronkelijk zijn verkocht met banden van 20 inch gecombineerd met een sportchassis. Informeer bij de Volvo-dealer naar de uitrusting van uw auto.

17. Laadmogelijkheden, opbergmogelijkheden en interieur

17.1. Laadmogelijkheden

17.1.1. Adviezen voor het vervoer van bagage

Er zijn enkele dingen waar u rekening mee moet houden bij het inladen van de auto.

Het laadvermogen is afhankelijk van het rijklaar gewicht van de auto. Het laadvermogen dient te worden verminderd met de som van het gewicht van eventuele inzittenden en dat van gemonteerde accessoires.

 **Waarschuwing**

Afhankelijk van het gewicht en de positie van de lading verandert het rijgedrag van de auto.

Bagage in bagageruimte/kofferbak laden

Aandachtspunten bij inladen:

- Plaats de bagage stevig tegen de rugleuning van de achterbank.
- Breng zware voorwerpen zo laag mogelijk aan. Plaats geen zware voorwerpen op neergeklapte rugleuningen.
- Dek scherpe randen met iets zachts af om de bekleding te beschermen.
- Zet alle bagage met riemen of bevestigingsbanden aan de verankeringsogen vast.

 **Waarschuwing**

Een los voorwerp van 20 kg (44 pound) kan zich bij een frontale botsing op een snelheid van 50 km/h (30 mph) gedragen als een voorwerp van 1000 kg (2200 pound).

 **Waarschuwing**

Houd 10 cm (4 inch) afstand aan tussen de bagage en de zijruiten, als u de bagage opstapelt tot boven de portieruiten. Anders kan de beschermende werking van de opblaasgordijnen, die in de plafondbekleding zijn weggewerkt, uitblijven.

Waarschuwing

Zorg dat u de bagage altijd goed verankert. Bij krachtig remmen kan de bagage namelijk gaan schuiven en inzittenden verwonden.

Dek scherpe randen en hoeken af met iets zachts.

Zet de motor af en schakel de parkeerrem in bij het in- en uitladen van lange voorwerpen. Lange voorwerpen kunnen namelijk tegen de versnellingspook of keuzehendel aan komen en zo per ongeluk een versnelling inschakelen – de auto kan dan in beweging komen.

Bagageruimte/kofferbak vergroten

Om de bagageruimte/kofferbak groter te maken en het vervoer van bagage te vereenvoudigen zijn de rugleuningen van de achterbank om te klappen. Let erop dat het WHIPS niet door voorwerpen mag worden gehinderd, als een of meer rugleuningen van de achterbank zijn omgeklapt.

Bij het vervoer van lange en smalle stukken bagage is het doorsteekluik* in de achterbank open te klappen.

* Optie/accessoire.

17.1.2. Draagashouders

Met de draagashouders kunt u draagtassen vastzetten om te voorkomen dat ze omvallen en hun inhoud over de vloer van de bagageruimte verspreiden.

Aan de zijkanten



In de zijpanelen aan weerszijden van de bagageruimte zitten draagashouders.

Aan weerszijden van de bagageruimte zitten twee draagashouders in de zijpanelen.

! **Belangrijk**

De draagtashouders kunnen een gewicht aan van maximaal 5 kg (11 lbs).

Onder de hoedenplank*



Klap de houder aan de onderzijde van de hoedenplank omlaag. Hang draagtassen met hengsels en een geschikte hoogte aan de houders.

* Optie/accessoire.

17.1.3. Verankeringsogen*

Gebruik de verankeringsogen in de bagageruimte om spanbanden aan te bevestigen.

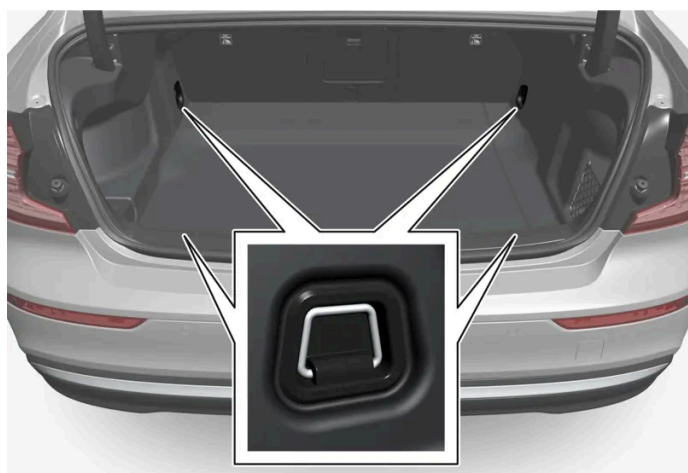

 **Waarschuwing**

Harde, scherpe en zware voorwerpen die liggen of uitsteken kunnen bij krachtig afremmen letsel veroorzaken.
Zet grote en zware voorwerpen altijd met de veiligheidsgordel of een spanband vast.

* Optie/accessoire.

17.1.4. Lading vervoeren op het dak en op lastdragers

Maak voor het vervoer van lading op het dak gebruik van de lastdragers die Volvo ontwikkeld heeft.

Op deze manier raakt de auto minder snel beschadigd. De lastdragers van Volvo zijn te verkrijgen bij erkende Volvo-dealers.

Volg de montage-instructies die bij de lastdragers worden geleverd nauwkeurig op.

- Verdeel het gewicht van de lading gelijkmatig over de lastdragers. Leg de zwaarste voorwerpen onderop.
- Controleer regelmatig of de lastdragers en de lading goed vastzitten. Zet de lading stevig vast met sjarbanden.
- Bij uitstekende lading aan de voorzijde van de auto zoals een kano of kajak, monteer dan het sleepoog in de uitsparing aan de voorzijde en gebruik het sleepoog voor bevestiging van sjarbanden.
- Naarmate u meer lading op het dak vervoert, vangt de auto meer wind en neemt het brandstofverbruik toe.
- Rijd rustig. Trek bij voorkeur niet te snel op, rem niet te hard en maak niet te scherpe bochten.

 **Waarschuwing**

Bij het vervoer van lading op het dak verschuift het zwaartepunt en treden er wijzigingen op in de rijeigenschappen van de auto.

Houd u aan de specificaties van de auto m.b.t. gewichten en maximaal toegestane belasting.

17.1.5. Op trekhaak gemonteerde fietsdrager*

Het wordt geadviseerd om een van de fietsdragers te gebruiken die Volvo ontwikkeld heeft.

Dit om schade aan de auto te voorkomen en voor maximale veiligheid tijdens het rijden. De fietsdragers van Volvo zijn te verkrijgen bij erkende Volvo-dealers.

Volg nauwgezet de instructies op die bij de fietsdrager zijn geleverd.

- Het gecombineerde gewicht van de fietsdrager plus lading mag maximaal 75 kg (165 lbs) zijn.
- U moet Rear Auto Brake deactiveren voordat u met een fietsdrager gaat rijden.

Waarschuwing

Verkeerd gebruik van de fietsdrager kan schade aan trekhaak en auto veroorzaken.

De fietsdrager kan van de trekhaak loskomen als deze

- verkeerd op de trekhaak gemonteerd is
- overbelast is; zie de instructies bij de fietsdrager voor het maximale draagvermogen
- wordt gebruikt voor het vervoer van andere dingen dan fietsen.

Een fietsdrager die op de trekhaak is gemonteerd is van invloed op de rijeigenschappen van de auto op grond van bijvoorbeeld:

- het grotere gewicht van de auto
- het gereduceerde acceleratievermogen
- de gereduceerde bodemvrijheid
- het gewijzigde remvermogen.

Adviezen voor het vervoer van fietsen op een fietsdrager

Hoe groter de afstand tussen het zwaartepunt van de last en de trekhaakkogel hoe groter de belasting van de trekhaak.

Neem bij het opladen de volgende adviezen in acht:

- Plaats de zwaarste fiets vooraan, zo dicht mogelijk bij de auto.
- Zorg dat de fietsen symmetrisch zijn opgeladen en zo dicht mogelijk tegen de auto aan staan door bij het vervoer van meerdere fietsen de fietsen om en om te plaatsen.
- Verwijder losse voorwerpen van de fiets(en) bij het vervoer, zoals een fietsmand, accu of kinderzitje. Niet alleen om de krachten te verlagen die inwerken op de trekhaak en fietsdrager maar ook om de luchtweerstand te verlagen die van invloed is op het brandstofverbruik.
- Verwijder eventuele fietshoezen. Ze kunnen de rijeigenschappen negatief beïnvloeden, het zicht naar achteren beperken en tot een hoger brandstofverbruik leiden. Ze zorgen ook voor grotere krachten die inwerken op de trekhaak.

* Optie/accessoire.

17.2. Kofferbak

17.2.1. Bagageruimte

Eventuele lading in de kofferbak is vast te zetten zodat deze niet kan bewegen tijdens het rijden.



Kofferbak met netvak* of zijpaneel.

Dankzij de neerklapbare* rugleuningen van de achterbank is de kofferbak te vergroten. Er is voorzien in verankeringsogen en draagtaashouders om de lading goed in positie te houden.

Onder de laadvloer liggen het sleepoog en de noodreparatieset voor banden en een eventueel reservewiel*.

* Optie/accessoire.

17.2.2. Draagtaashouders

Met de draagtaashouders kunt u draagtassen vastzetten om te voorkomen dat ze omvallen en hun inhoud over de vloer van de bagageruimte verspreiden.

Aan de zijkanten

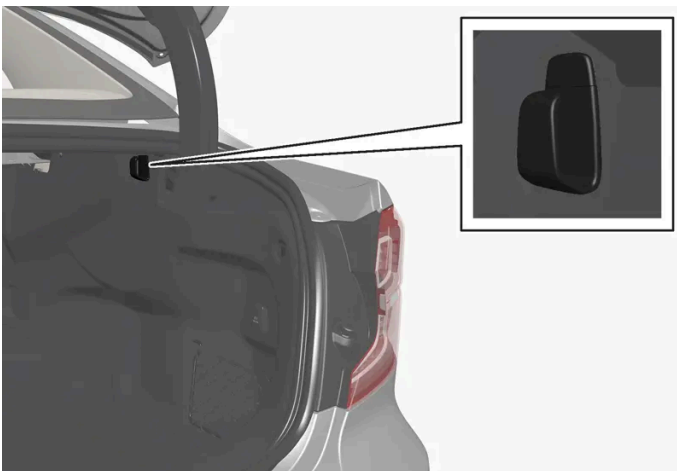

In de zijpanelen aan weerszijden van de bagageruimte zitten draagtaashouders.

Aan weerszijden van de bagageruimte zitten twee draagtashouders in de zijpanelen.

! **Belangrijk**

De draagtashouders kunnen een gewicht aan van maximaal 5 kg (11 lbs).

Onder de hoedenplank*



Klap de houder aan de onderzijde van de hoedenplank omlaag. Hang draagtassen met hengsels en een geschikte hoogte aan de houders.

* Optie/accessoire.

17.2.3. EHBO-set*

De EHBO-set bevat materiaal voor het verlenen van eerste hulp.

Bewaar de EHBO-set op een geschikte plek in de bagageruimte, bijv. in het opbergvak rechts. De EHBO-set is voorzien van klittenband waarmee deze direct op het paneel te bevestigen is.

* Optie/accessoire.

17.2.4. Verankeringsogen*

Gebruik de verankeringsogen in de bagageruimte om spanbanden aan te bevestigen.

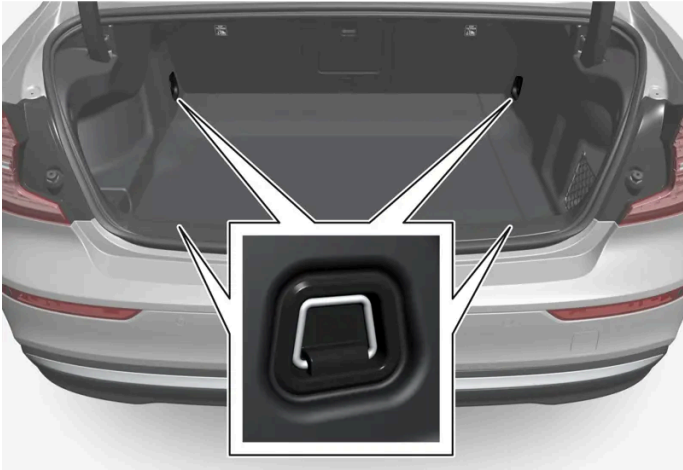

 **Waarschuwing**

Harde, scherpe en zware voorwerpen die liggen of uitsteken kunnen bij krachtig afremmen letsel veroorzaken.

Zet grote en zware voorwerpen altijd met de veiligheidsgordel of een spanband vast.

* Optie/accessoire.

17.2.5. Gevarendriehoek

Gebruik de gevarendriehoek om medeweggebruikers te waarschuwen, als u onderweg met pech stil komt te staan.

Activeer ook de alarmlichten.

Opbergmogelijkheid

De gevarendriehoek zit met twee clips aan de binnenkant van de kofferklep vast.

Gevarendriehoek opzetten

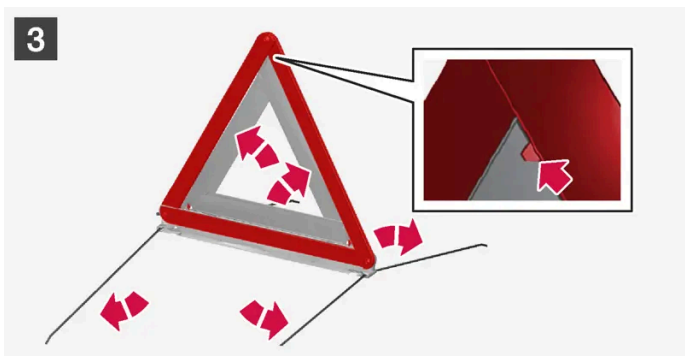

- 1** **1**
Neem de houder van de gevarendriehoek los door beide borgingen te openen.
- 2** **2**
Haal de gevarendriehoek uit de houder, klap de gevarendriehoek uit en zet de uiteinden in elkaar.
- 3** **3**
Klap de steunpoten van de gevarendriehoek uit.

Volg de geldende bepalingen voor het gebruik van een gevarendriehoek. Zet de gevarendriehoek op een passend punt achter de auto op om achteropkomend verkeer tijdig te waarschuwen.

Bevestig na gebruik de gevarendriehoek met de houder weer aan de binnenkant van de kofferklep.

17.2.6. Kofferklep ontgrendelen met sleutelknop

Op de sleutel zit een knop om alleen de kofferklep te ontgrendelen.

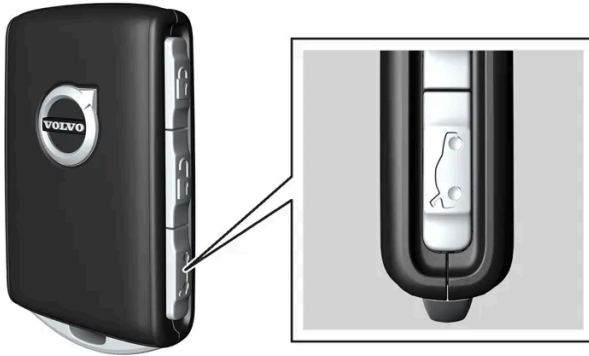

1 Druk op de -knop op de sleutel.

➤ De kofferklep wordt ontgrendeld maar blijft dichtstaan.

De zijportieren blijven vergrendeld en het alarm op de portieren blijft actief*. De vergrendelings- en alarmindicatie op het dashboard dooft om aan te geven dat niet alle delen van de auto zijn vergrendeld.

De kofferklep kan worden geopend door het met rubber beklede drukplaatje onder de onderkant van de klep vast te pakken.

Als de kofferklep niet binnen 2 minuten na ontgrendeling wordt geopend, wordt de klep weer vergrendeld en het alarm opnieuw geactiveerd.

* Optie/accessoire.

17.2.7. De kofferklep met een schopbeweging bedienen*

De kofferklep kunt u openen met een voetbeweging* onder de achterbumper. De functie maakt het makkelijker als de handen vol zijn.

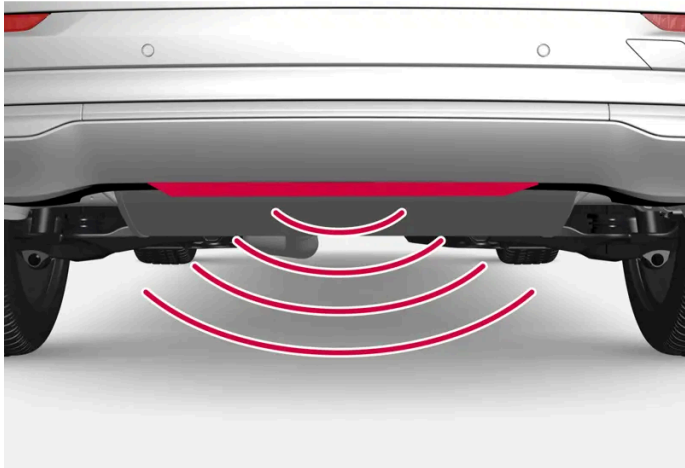

De sensor zit midden op de bumper.

Voor activering moet een van de sleutels van de auto zich binnen bereik bevinden achter de auto - ca. 1 meter (3 voet). Dat geldt ook als de auto onvergrendeld is.

De kofferklep openen met een schopbeweging

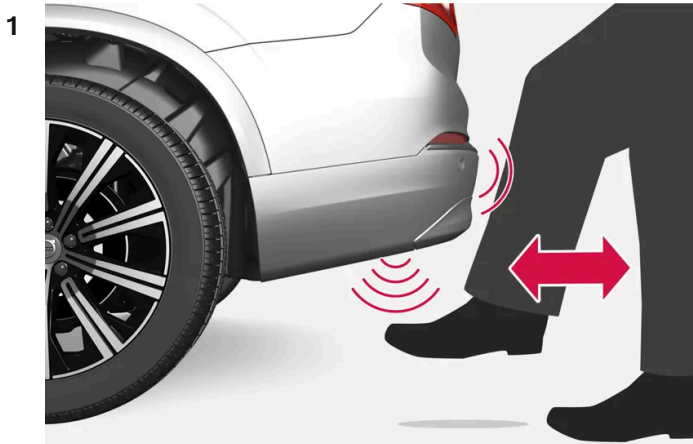

Schopbeweging binnen het activeringsbereik van de sensor.

Maak **een** schopbeweging naar voren toe in het sensorgebied onder de achterbumper. Doe daarna een stap terug. U mag de bumper daarbij niet aanraken.

➤ Er klinkt een kort geluidssignaal en de kofferklep wordt geopend.

Bij meerdere schopbewegingen zonder dat er een sleutel binnen bereik is, wordt de functie een tijdje gedeactiveerd.

Houd uw voet niet onder de auto bij de schopbeweging. De activering kan dan mislukken.

De kofferklep wordt dichtgedaan door hem handmatig omlaag te drukken.

i N.b.

Zorg ervoor dat het gebied rond de schopbewegingssensor schoon blijft. Als er vuil, ijs of sneeuw op zit, kan dat de werking ervan verstoren.

i N.b.

Bedenk dat het systeem kan worden geactiveerd tijdens het wassen van de auto als de sleutel zich binnen bereik bevindt.

* Optie/accessoire.

17.2.8. Kofferklep ontgrendelen vanaf de binnenzijde

De kofferklep kan van binnenuit worden ontgrendeld met een knop naast het stuur op het dashboard.



- 1 Druk op de -knop op het dashboard.
- > De kofferklep wordt ontgrendeld en kan worden geopend van buitenaf.

17.2.9. Kofferdeksel passief ontgrendelen*

Met passieve vergrendeling en ontgrendeling kan worden ontgrendeld door licht te drukken op het met rubber beklede drukplaatje op de handgreep van de kofferklep.

i N.b.

Ontgrendeling is alleen mogelijk wanneer een van de sleutels van de auto zich binnen bereik achter de auto bevindt.

De bagageklep wordt dichtgehouden door een elektrische vergrendeling.

Om te openen:

- 1 Druk lichtjes op het met rubber beklede drukplaatje onder op de handgreep van de kofferklep.
 - > De vergrendeling wordt ontkoppeld.
- 2 Til de buitenste handgreep helemaal omhoog om de kofferklep te openen.

 **Belangrijk**

- Ga voorzichtig met het met rubber beklede plaatje om, zodat het elektrische contact niet beschadigd raakt. Voor activering is minimale kracht nodig.
- Breng geen druk aan op het met rubber beklede plaatje bij het openen – maar til de handgreep op.

De kofferklep is ook te openen met een schopbeweging onder de achterbumper.

 **Waarschuwing**

Rijd niet met een geopend kofferdeksel. Via de kofferbak worden mogelijk giftige uitlaatgassen de auto in gezogen.

* Optie/accessoire.

17.2.10. Zekeringen in kofferbak

De relais- en zekeringhouder met de zekeringen van de bagageruimte zit achter een paneel aan de rechterzijde.

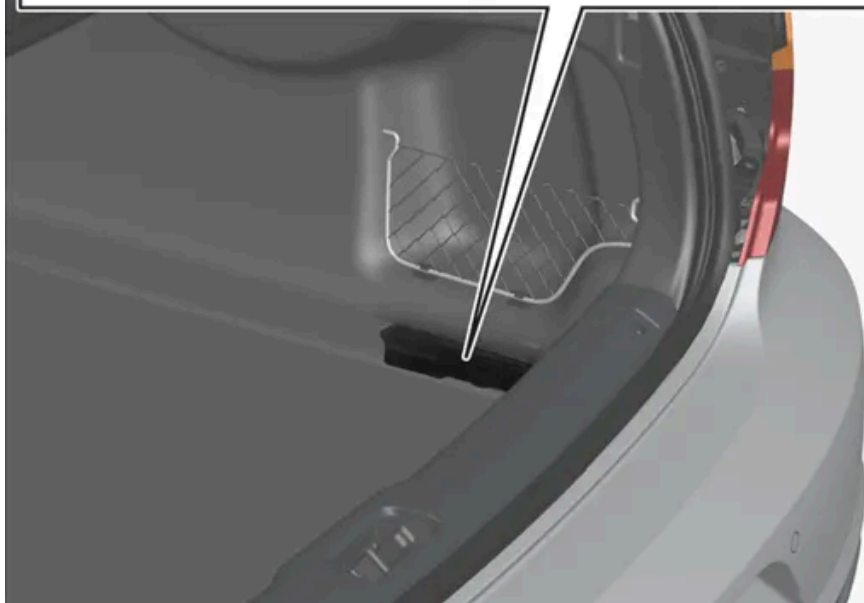
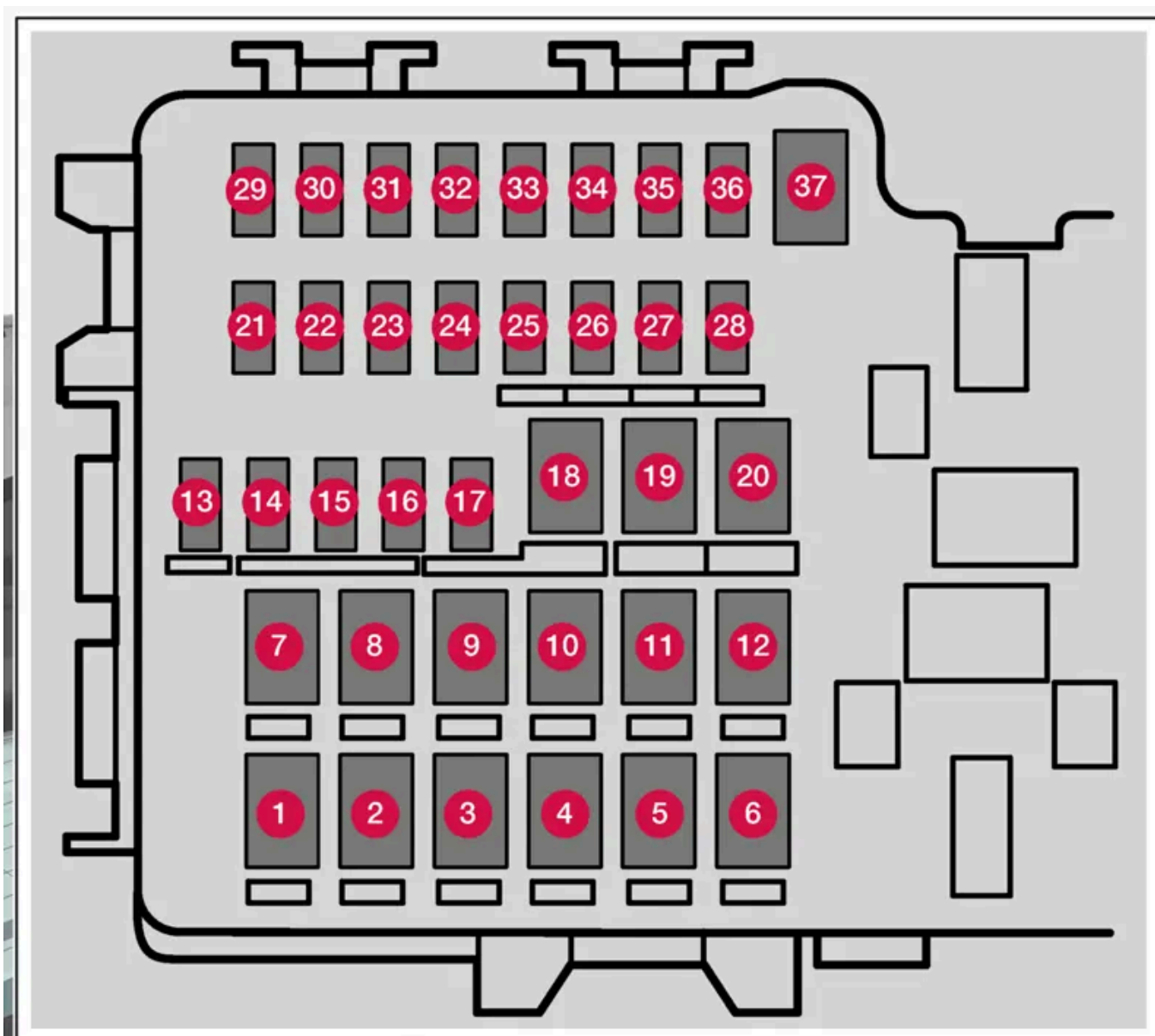

Het kastje zit achter het paneel aan de rechterzijde.

De inhoud van deze handleiding geeft de status van de gebruikershandleiding weer op het moment van drukken en is mogelijk niet volledig geldig in toekomstige gevallen. Raadpleeg voor meer informatie de eerste pagina voor de volledige disclaimer.

Aan de binnenkant van het deksel zit een speciale trekker waarmee u de zekeringen gemakkelijker kunt vervangen.

De **relais- en zekeringhouder in de motorruimte** biedt plaats aan enkele reservezekeringen.

Posities

Aan de binnenkant van het slot wordt aangegeven waar de zekeringen zitten. Functies en componenten in de tabel met zekeringen hebben betrekking op meerdere modellen en motoropties. Daardoor kan een beschreven zekering voor minder componenten dan die in de tabel gelden of volledig ontbreken, afhankelijk van hoe de auto is uitgerust.

Als een positie meerdere tabelwaarden heeft, komt dat door variaties in het uitrustingsniveau. Volg dan de waarde van de zekering die wordt vervangen. Neem bij twijfel contact op met een werkplaats. Geadviseerd wordt een erkende Volvo-werkplaats.

	Functie	Ampère	Type
1	Elektrische achterrautverwarming	30	MCasé ^[1]
2	Centrale elektronica module	40	MCasé ^[1]
3	-	-	MCasé ^[1]
4	Vergrendelmotor rugleuning, rechtsachter	15	MCasé ^[1]
5	-	-	MCasé ^[1]
6	Vergrendelmotor rugleuning, linksachter	15	MCasé ^[1]
7	Portiermodule, rechtsachter	20	MCasé ^[1]
8	-	-	MCasé ^[1]
9	-	-	MCasé ^[1]
10	Portiermodule, rechtsvoor	20	MCasé ^[1]
11	Regeleenheid trekhaak*	40	MCasé ^[1]
12	Gordelspanner, rechts	40	MCasé ^[1]
13	Interne relaispoelen	5	Micro
14	-	-	Micro
15	Portiermodule, linksachter	20	Micro
16	-	-	Micro
17	-	-	Micro
18	Regeleenheid trekhaak*	25	MCasé ^[1]
	Module voor accessoires	40	
19	Portiermodule, linksvoor	20	MCasé ^[1]
20	Gordelspanner, links	40	MCasé ^[1]
21	-	-	Micro
22	-	-	Micro
23	-	-	Micro
24	Positie voorbereid voor speciale carrosserie	5	Micro
25	-	-	Micro
26	-	-	Micro
27	-	-	Micro
28	Stoelverwarming, linksachter*	15	Micro

	Functie	Ampère	Type
29	Regelaar uitlaatgassysteem (benzine)	5	Micro
30	Blind Spot Information (BLIS) *	5	Micro
31	-	-	Micro
32	-	-	Micro
33	-	-	Micro
34	-	-	Micro
35	Regeleenheid All Wheel Drive (AWD) *	15	Micro
36	Stoelverwarming, rechtsachter*	15	Micro
37	-	-	MCase ^[1]

[1] Laat het vervangen van dit type zekering over aan een werkplaats. Geadviseerd wordt een erkende Volvo-werkplaats.

* Optie/accessoire.

17.3. Opbergmogelijkheden en interieur

17.3.1. Auto-interieur

Overzicht van het auto-interieur en de opbergmogelijkheden.

Voorstoel

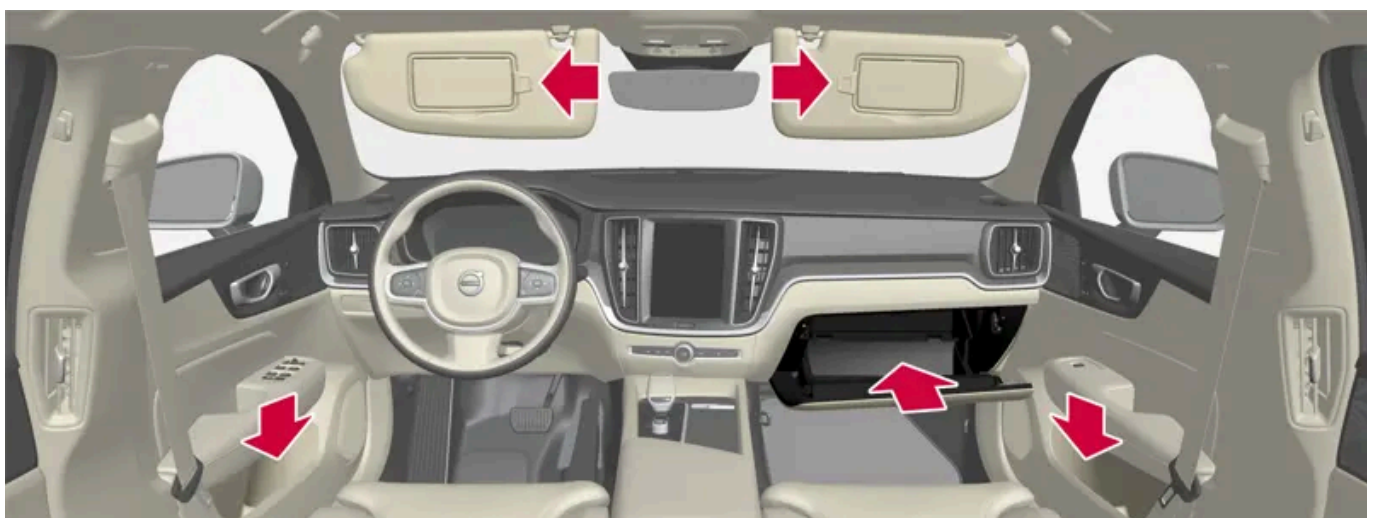

Opbergvak in portierpaneel, dashboardkastje en zonneklep.

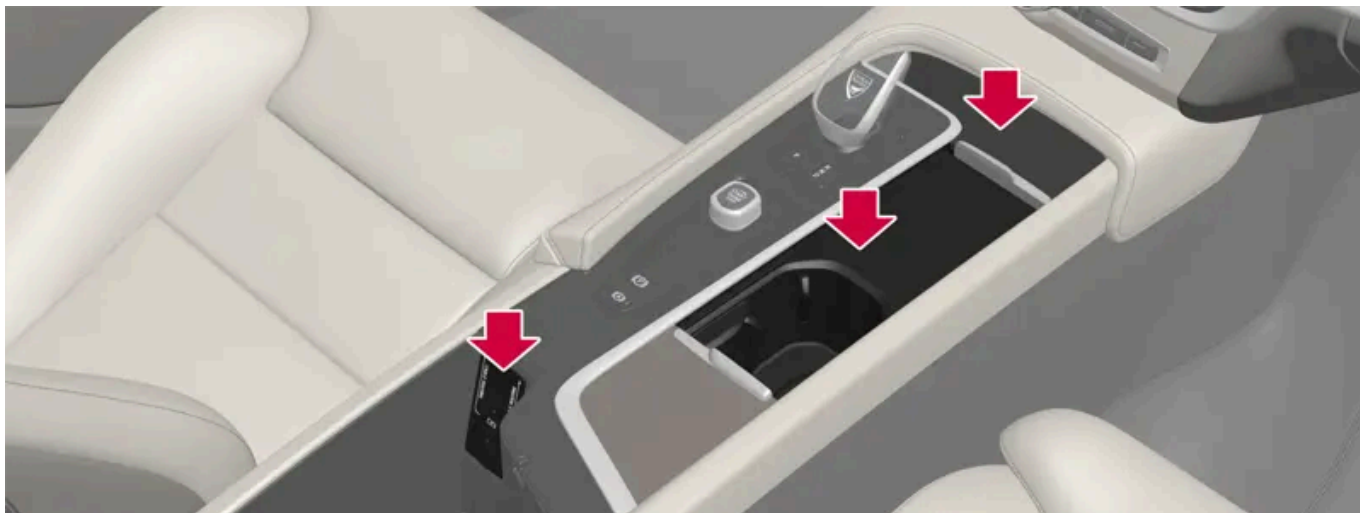

Opbergmogelijkheden met bekerhouder, draadloze telefoonoplader*, elektrische aansluiting en USB-poorten in de tunnelconsole.

Achterbank

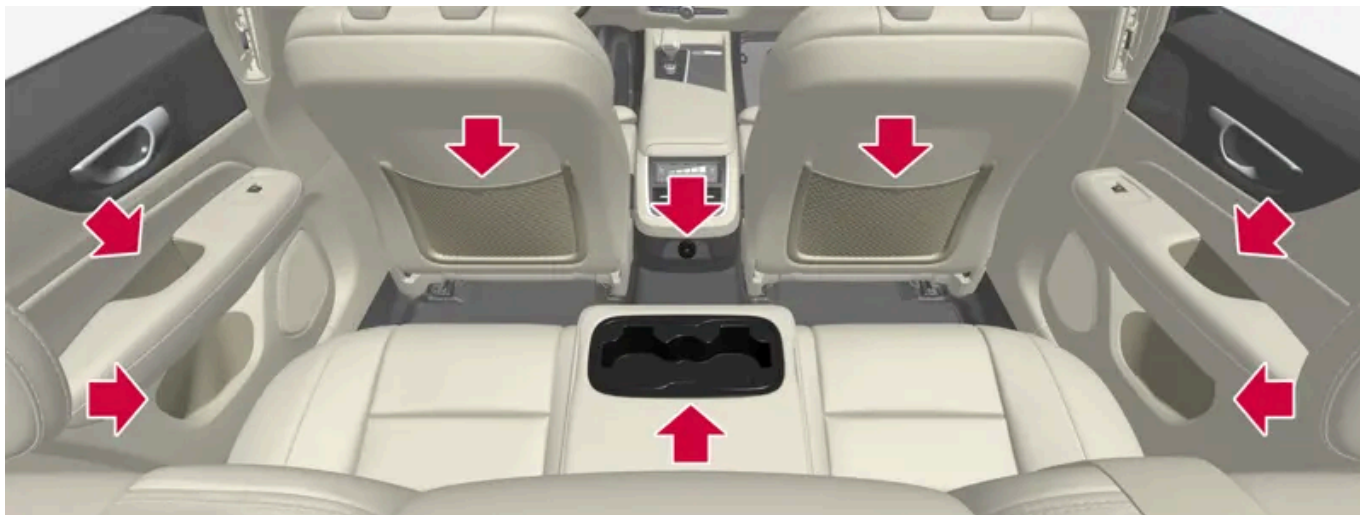

Opbergvakken in het portierpaneel, bekerhouders* in de rugleuning van de middelste zitplaats, opbergnet* op de rugleuning van de voorstoel en USB-poorten in de tunnelconsole.

Waarschuwing

Bewaar losse voorwerpen, zoals telefoon, camera, afstandsbediening voor extra uitrusting e.d., in het dashboardkastje of andere opbergruimten. Bij krachtig afremmen of een botsing kunnen deze anders inzittenden verwonden.

Belangrijk

Let er bijvoorbeeld op dat metalen voorwerpen als snel krassen maken op glanzende oppervlakken. Leg geen sleutels, telefoons of andere dingen op krasgevoelige oppervlakken.

* Optie/accessoire.

17.3.2. Stroomaansluitingen

In de tunnelconsole zit één 12V-aansluiting en in de bagageruimte/laadruimte zit één 12V-aansluiting*.
Neem bij problemen met een stroomaansluiting contact op met een werkplaats – geadviseerd wordt een erkende Volvo-werkplaats.

Elektrische 12V-aansluiting

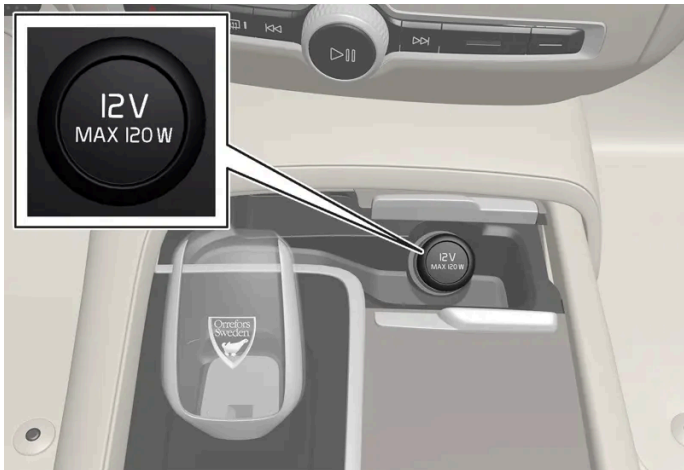

De voorste aansluiting van de tunnelconsole voor auto's met draadloze telefoonoplader*.



De voorste aansluiting van de tunnelconsole voor auto's zonder draadloze telefoonoplader*.

U kunt de 12V-aansluitingen gebruiken voor verschillende accessoires die op een dergelijke spanning werken, zoals mediaspelers, koelboxen of mobiele telefoons.



12V-aansluiting in kofferbak/bagageruimte*.

* Optie/accessoire.

17.3.3. Elektrische aansluitingen gebruiken

U kunt de 12V-aansluiting gebruiken voor verschillende accessoires die op een dergelijke spanning werken, zoals mediaspelers, koelboxen of mobiele telefoons.

Het elektrische systeem van de auto moet minimaal in contactslotstand I staan, anders geven de aansluitingen geen stroom. Vervolgens blijven de aansluitingen actief zolang de ladingsgraad van de startaccu niet te laag is.

Als de motor afgezet en de auto vergrendeld wordt, worden de aansluitingen gedeactiveerd. Als de motor wordt afgezet en de auto niet wordt vergrendeld óf wordt vergrendeld met tijdelijk gedeactiveerde Safelock-functie, blijven de aansluitingen nog maximaal 7 minuten actief.

i **N.b.**

Let erop dat het gebruik van de elektrische aansluitingen bij een uitgeschakelde motor ertoe kan leiden dat het laadniveau van de startaccu te ver daalt, wat aanleiding kan geven tot beperkingen van andere functies.

Accessoires die zijn aangesloten op de elektrische aansluitingen kunnen ook worden geactiveerd, wanneer het elektrische systeem van de auto is uitgeschakeld of bij gebruik van de preconditioning. Trek om die reden eventuele stekkers los van accessoires die u niet nodig hebt om te voorkomen dat de startaccu uitgeput raakt.

 **Waarschuwing**

- Gebruik geen accessoires met grote of zware stekkers; ze kunnen de aansluiting beschadigen of losgaan tijdens het rijden.
- Gebruik geen accessoires die storingen kunnen veroorzaken in bijvoorbeeld de radio of het elektrische systeem van de auto.
- Plaats het accessoire zo, dat het de bestuurder of passagiers bij krachtig remmen of een botsing niet kan verwonden.
- Houd aangesloten accessoires in de gaten, aangezien ze mogelijk warmte produceren waaraan passagiers zich kunnen branden. Ook kan het interieur hierdoor beschadigd raken.

12V-aansluiting gebruiken

- 1 Verwijder de plug (tunnelconsole) of klap de afdekking omlaag (kofferbak/bagageruimte) vóór de aansluiting en sluit de stekker van het accessoire aan.
- 2 Haal de stekker van het accessoire eruit en plaats de plug weer terug (tunnelconsole) of klap de afdekking omhoog (kofferbak/bagageruimte) als de aansluiting niet wordt gebruikt of als u de aansluiting zonder toezicht achterlaat.

 **Belangrijk**

Het maximale vermogen is 120 W (10 A) per aansluiting.

17.3.4. Dashboardkastje gebruiken

Het dashboardkastje zit aan de passagierszijde. In het dashboardkastje kan bijv. de gedrukte bedieningsinformatie van de auto worden bewaard. Er is ook voorzien in een pen- en kaarthouder.



17.3.5. Zonnekleppen

Aan het plafond voor de bestuurderstoel en de passagiersstoel voorin zitten zonnekleppen die omlaag en indien nodig ook opzij te klappen zijn.



De afbeelding is schematisch, zodat de vorm kan variëren.

De spiegelverlichting* gaat automatisch branden als u het klepje opent.

Op de omlijsting van de spiegel zit een houder voor bijvoorbeeld kaarten of biljetten.

* Optie/accessoire.

17.3.6. Tunnelconsole

De tunnelconsole zit tussen de voorstoelen.

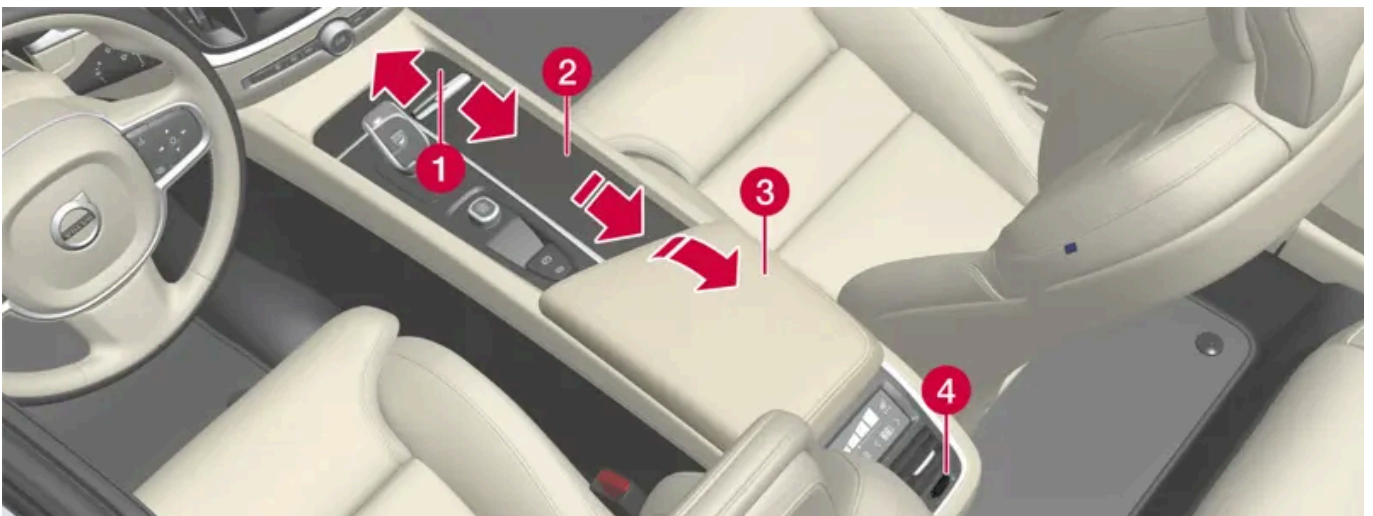

1 Opbergvak met klep* en 12V-aansluiting^[1]. De klep is te openen/sluiten door op de greep te drukken.

De inhoud van deze handleiding geeft de status van de gebruikershandleiding weer op het moment van drukken en is mogelijk niet volledig geldig in toekomstige gevallen. Raadpleeg voor meer informatie de eerste pagina voor de volledige disclaimer.

- 2 Opbergvak met bekerhouder en draadloze telefoonoplader*.
- 3 Opbergvak en USB-poorten onder de middenarmsteun.
- 4 Klimaatregeling voor klimaatfuncties achterin* of opbergvak. Eronder vindt u tevens USB-poorten.

 **Waarschuwing**

Bewaar losse voorwerpen, zoals telefoon, camera, afstandsbediening voor extra uitrusting e.d., in het dashboardkastje of andere opbergruimten. Bij krachtig afremmen of een botsing kunnen deze anders inzittenden verwonden.

 **Belangrijk**

Let er bijvoorbeeld op dat metalen voorwerpen als snel krassen maken op glanzende oppervlakken. Leg geen sleutels, telefoons of andere dingen op krasgevoelige oppervlakken.

 **N.b.**

Een van de sensoren voor het alarmsysteem* zit onder de bekerhouder in de tunnelconsole. Leg geen parkeergeld, sleutels of andere metalen voorwerpen in de bekerhouder, omdat dit ertoe kan leiden dat het alarm afgaat.

 **N.b.**

De USB-poorten zijn te gebruiken voor het opladen van bijv. een telefoon of tablet. Alleen de USB-poort aan de voorkant is te gebruiken voor het weergeven van media via het audiosysteem van de auto.

* Optie/accessoire.

[1] Als de auto geen draadloze telefoonoplader heeft, zit de 12V-aansluiting in het middelste opbergvak.

17.3.7. USB-poorten

Onder het middendisplays zitten twee USB-poorten (type C). Er zitten ook twee USB-poorten (type C) in het achterste gedeelte van de tunnelconsole.



USB-poorten (type C), voorstoel.



USB-poorten (type C) in tunnelconsole, achterbank.

De USB-poorten kunnen worden gebruikt voor het opladen van bijv. een telefoon of tablet.

17.3.8. Eenheden opladen via USB-poorten

De USB-poorten kunnen worden gebruikt voor het opladen van bijv. een telefoon of tablet.

De USB-poorten zijn te gebruiken wanneer de auto in de Comfort- of Rijmodus staat.

De poorten worden automatisch uitgeschakeld als de bestuurder de auto verlaat. Als de auto onvergrendeld blijft of met Verlaagde guard wordt vergrendeld, zijn de poorten nog ca. 10 minuten actief.

 **N.b.**

Accessoires die zijn aangesloten op de poorten kunnen ook worden geactiveerd wanneer het elektrische systeem van de auto is uitgeschakeld of bij gebruik van de preconditioning. Schakel om die reden accessoires uit wanneer ze niet worden gebruikt.

Sommige apparaten kunnen warm worden bij opladen. Dit is normaal.

 **Waarschuwing**

Plaats het accessoire zo, dat het de bestuurder of passagiers bij krachtig remmen of een botsing niet kan verwonden.

Eenheden opladen via USB-poorten

- 1 Klap de afdekking omlaag vóór de poort en sluit de stekker van het accessoire aan.
- 2 Haal de stekker van het accessoire eruit en klap de afdekking omhoog als de poort niet wordt gebruikt of als u deze zonder toezicht achterlaat.

Technische specificaties voor USB-C-poort

- Aansluiting type C
- Versie 3.1
- Voeding 5 V
- Maximale stroomsterkte 3,0 A

17.3.9. Zekeringen onder dashboardkastje

De zekeringen in de relais- en zekeringenhouder onder het dashboardkastje beschermen o.a. elektrische aansluitingen, displays en portiermodules.

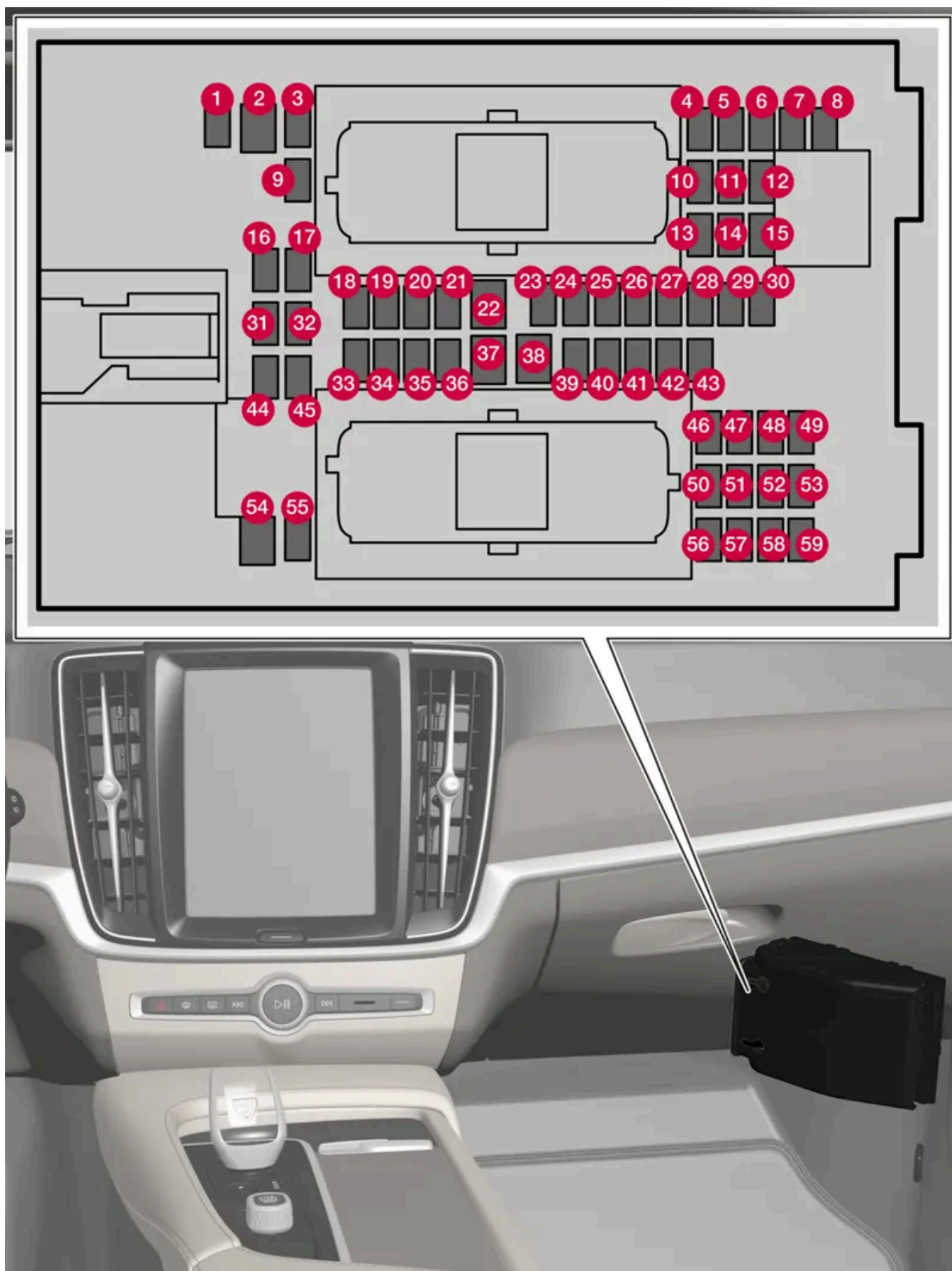

Het kastje zit achter de vloermat/het zijpaneel.

De inhoud van deze handleiding geeft de status van de gebruikershandleiding weer op het moment van drukken en is mogelijk niet volledig geldig in toekomstige gevallen. Raadpleeg voor meer informatie de eerste pagina voor de volledige disclaimer.

De **relais- en zekeringhouder in de motorruimte** biedt plaats aan enkele reservezekeringen.

Posities

Aan de binnenkant van het slot wordt aangegeven waar de zekeringen zitten. Functies en componenten in de tabel met zekeringen hebben betrekking op meerdere modellen en motoropties. Daardoor kan een beschreven zekering voor minder componenten dan die in de tabel gelden of volledig ontbreken, afhankelijk van hoe de auto is uitgerust.

Als een positie meerdere tabelwaarden heeft, komt dat door variaties in het uitrustingsniveau. Volg dan de waarde van de zekering die wordt vervangen. Neem bij twijfel contact op met een werkplaats. Geadviseerd wordt een erkende Volvo-werkplaats.

	Functie	Ampère	Type
1	Regeleenheid 48V-accu	10	Micro
2	-	-	MCase ^[1]
3	-	-	Micro
4	Bewegingsmelder	5	Micro
5	-	-	Micro
6	Bestuurdersdisplay	5	Micro
7	Toetsenset middenconsole	5	Micro
8	Zonnesensor Transponder voor wegenbelasting	5	Micro
9	-	-	Micro
10	Infotainmentsysteem	15	Micro
11	Stuurwieleenheid	5	Micro
12	Bedieningsmodule startknop en parkeerrem	5	Micro
13	Elektrische stuurverwarming*	15	Micro
14	Luchtdeeltjessensor (APMS)	5	Micro
15	-	-	Micro
16	-	-	Micro
17	-	-	Micro
18	Regeleenheid klimaatregeling	10	Micro
19	Stuurslot	7,5	Micro
20	Diagnosepoort OBD-II	10	Micro
21	Middendisplay	5	Micro
22	Ventilatormodule klimaatregeling, voorin	40	MCase ^[1]
23	USB-hub	5	Micro
24	Bedieningsverlichting Interieurverlichting Achteruitkijkspiegel met dimfunctie* Regen- en lichtsensoren* Elektrisch bedienbare voorstoelen* Bedieningspanelen achterportieren Ventilatormodule klimaatregeling Ionisator Toetsenset tunnelconsole bij beenruimte achterbank*	7,5	Micro
25	Camera, voor*	5	Micro

De inhoud van deze handleiding geeft de status van de gebruikershandleiding weer op het moment van drukken en is mogelijk niet volledig geldig in toekomstige gevallen. Raadpleeg voor meer informatie de eerste pagina voor de volledige disclaimer.

	Functie	Ampère	Type
26	Plafondconsole*	20	Micro
27	Head-updisplay*	5	Micro
28	Interieurverlichting	5	Micro
29	Draadloze oplaadplaat*	5	Micro
30	Display plafondconsole Regeleenheid groothoekcamera	5	Micro
31	-	-	Micro
32	-	-	Micro
33	-	-	Micro
34	Zekeringkast kofferbak/bagageruimte	10	Micro
35	Regeleenheid auto met internetverbinding Regeleenheid Volvo-diensten	5	Micro
36	-	-	Micro
37	Regeleenheid audio (versterker)	40	MCas ^[1]
38	-	-	MCas ^[1]
39	Antennemodule (TCAM)	5	Micro
40	Regeleenheid stoelcomfort, voorin*	5	Micro
41	Alcoholslot* -	5 -	Micro
42	-	-	Micro
43	Regeleenheid brandstofpomp	15	Micro
44	Omzetter 48 V Motorstartmodule	5	Micro
45	Regeleenheid rijhulpfuncties (actieve veiligheid)	5	Micro
46	Verwarming voorstoel bestuurderszijde	15	Micro
47	Verwarming voorstoel passagierszijde	15	Micro
48	Koelvloeistofpomp	7,5	Micro
49	Luchtreiniger	5	Micro
50	Elektrisch bedienbare bestuurdersstoel*	20	Micro
51	Module actieve demping*	20	Micro
52	Opening van koffer-/achterklep met schopbeweging*	5	Micro
53	Infotainmentsysteem	10	Micro
54	-	-	MCas ^[1]
55	-	-	Micro
56	Elektrisch bedienbare passagiersstoel voor*	20	Micro
57	-	-	Micro
58	-	-	Micro
59	-	-	Micro

^[1] Laat het vervangen van dit type zekering over aan een werkplaats. Geadviseerd wordt een erkende Volvo-werkplaats.

* Optie/accessoire.

De inhoud van deze handleiding geeft de status van de gebruikershandleiding weer op het moment van drukken en is mogelijk niet volledig geldig in toekomstige gevallen. Raadpleeg voor meer informatie de eerste pagina voor de volledige disclaimer.

17.4. Doorsteekluik in achterbank*

U kunt het luik in de rugleuning van de achterbank openen om lange en smalle voorwerpen te vervoeren, zoals ski's.

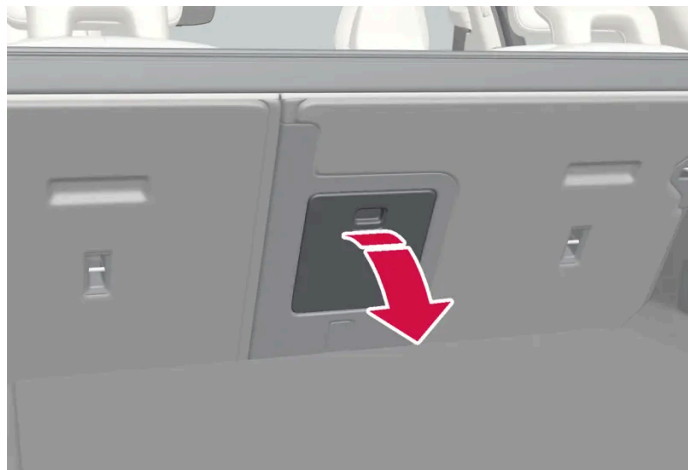

De afbeelding is schematisch, zodat er afhankelijk van het model afwijkingen mogelijk zijn.

- 1 Pak vervolgens vanuit de bagageruimte de handgreep van het doorsteekluik beet en klap het luik omlaag.
- 2 Klap de middenarmsteun van de achterbank omlaag.

* Optie/accessoire.

18. Onderhoud en service

18.1. Verzorging

18.1.1. Reiniging interieur

18.1.1.1. Middendisplay reinigen

Vuil, vlekken en vette vingerafdrukken kunnen ertoe leiden dat het middendisplay minder goed werkt en minder goed af te lezen is. Reinig het scherm regelmatig met een microvezeldoek.

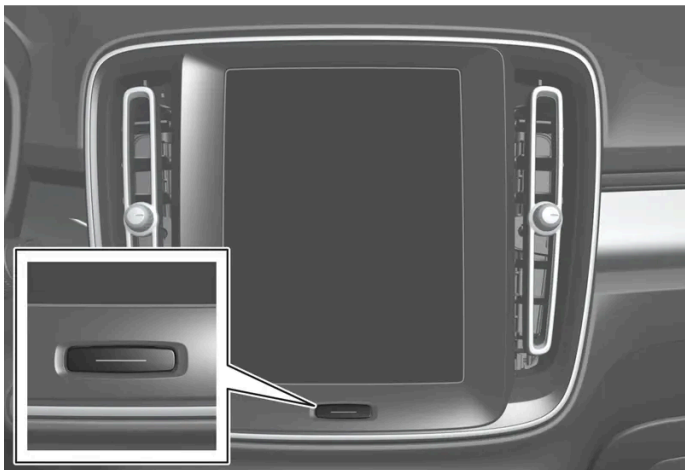

- 1 Schakel het middendisplay uit door lang op de homeknop te drukken.
- 2 Droog het scherm in kleine cirkelende bewegingen met een schone en droge microvezeldoek. U kunt de microvezeldoek zo nodig licht bevochtigen met schoon water.
- 3 Activeer het display door kort op de homeknop te drukken.

! **Belangrijk**

De microvezeldoek moet bij het schoonmaken van het middendisplay vrij van zand en vuil zijn.

 **Belangrijk**

Breng alleen lichte druk aan op het scherm bij het reinigen van het middendisplay. Bij te hard drukken kan het display beschadigd raken.

 **Belangrijk**

Spuit geen vloeistoffen of bijtende chemicaliën rechtstreeks op het middendisplay. Gebruik geen ruitenreiniger, reinigingsmiddelen, sprays, oplosmiddelen, alcoholen, ammonia-oplossingen of schurende reinigingsmiddelen.

Gebruikt nooit schurende poetsdoeken, papieren handdoeken of zijdepapier omdat deze aanleiding kunnen geven tot krassen op het middendisplay.

18.1.1.2. Bestuurdersdisplay reinigen

Neem het dekglas van het display voorzichtig af met een schone en droge microvezeldoek. U kunt de microvezeldoek zo nodig licht bevochtigen.

Gebruik nooit reinigingsmiddelen. Voor de hardnekkige vlekken kunt u een speciaal reinigingsmiddel gebruiken dat verkrijgbaar is bij de erkende Volvo-werkplaats.

18.1.1.3. Head-updisplay reinigen *

Neem het dekglas van het display voorzichtig af met een schone en droge microvezeldoek. U kunt de microvezeldoek zo nodig licht bevochtigen.

Gebruik nooit sterke vlekverwijderaars. Voor de hardnekkige vlekken kunt u een speciaal reinigingsmiddel gebruiken dat verkrijgbaar is bij de erkende Volvo-werkplaats.

* Optie/accessoire.

18.1.1.4. Leren stuurwiel reinigen

Gebruik daarvoor reinigingsmiddelen en autoverzorgingsproducten die door Volvo worden aanbevolen. Reinig regelmatig en behandel vlekken meteen. Het is belangrijk te stofzuigen voordat u een reinigingsmiddel gebruikt.

Leer moet kunnen ademen. Dek het leren stuurwiel nooit af met kunststof bescherming. Reinig het leren stuurwiel bij voorkeur met Volvo Leather Care Kit/Wipes. Verwijder eerst vuil, stof en dergelijke met een vochtige spons of doek.

De inhoud van deze handleiding geeft de status van de gebruikershandleiding weer op het moment van drukken en is mogelijk niet volledig geldig in toekomstige gevallen. Raadpleeg voor meer informatie de eerste pagina voor de volledige disclaimer.

 **Belangrijk**

Scherpe voorwerpen, zoals bijvoorbeeld ringen, kunnen het leer op het stuurwiel beschadigen.

18.1.1.5. Veiligheidsgordels reinigen

Gebruik daarvoor reinigingsmiddelen en autoverzorgingsproducten die door Volvo worden aanbevolen. Reinig regelmatig en behandel vlekken meteen. Het is belangrijk te stofzuigen voordat u een reinigingsmiddel gebruikt.

Gebruik water en een synthetisch wasmiddel en in het bijzonder het textielreinigingsmiddel dat bij erkende Volvo-dealers verkrijgbaar is. Zorg dat de gordel droog is, voordat deze weer wordt opgerold.

18.1.1.6. Interieur reinigen

Gebruik daarvoor reinigingsmiddelen en autoverzorgingsproducten die door Volvo worden aanbevolen. Reinig regelmatig en behandel vlekken meteen. Het is belangrijk te stofzuigen voordat u een reinigingsmiddel gebruikt.

 **Belangrijk**

- Sommige geverfde kledingstukken (zoals spijkerbroeken en suède kleding) kunnen afgeven en voor verkleuring van de bekleding zorgen. In dat geval is het belangrijk om de verkleurde delen van de bekleding zo spoedig mogelijk te reinigen en te verzorgen.
- Reinig het interieur nooit met sterke oplosmiddelen zoals sproeiervloeistof, wasbenzine, terpentine of geconcentreerde alcohol, omdat zowel de bekleding als de overige interieurmaterialen daarbij beschadigd kunnen raken.
- Spuit reinigingsmiddelen nooit rechtstreeks op componenten met elektrische knoppen of bedieningselementen. Maak ze in plaats daarvan schoon met een doek die u met het reinigingsmiddel bevochtigd hebt.
- Scherpe voorwerpen en klittenbandsluitingen kunnen de textielbekleding van de auto beschadigen.
- Gebruik reinigingsmiddelen alleen voor de beoogde materialen.

18.1.1.7. Vloer- en inlegmatten van textiel schoonmaken

Bij reiniging van matten wordt aanbevolen om gebruik te maken van een reinigingsmiddel voor textiel. Reinig regelmatig en behandel vlekken meteen. Het is belangrijk te stofzuigen voordat u een reinigingsmiddel gebruikt.

Haal de inlegmatten uit de auto om de vloerbekleding en de inlegmatten ieder apart schoon te kunnen maken. Elk van beide inlegmatten zit met pennen vast.

- 1 Verwijder de inlegmat door de inlegmat bij elk van beide pennen vast te pakken en recht omhoog te tillen.
- 2 Gebruik een stofzuiger om vuil en stof te verwijderen.

 **N.b.**

Schud de inlegmatten niet te sterk en sla ze niet met te grote kracht uit tegen voorwerpen, omdat de inlegmatten daarbij kunnen breken.

- 3 Voor vlekken op de vloermat wordt geadviseerd een textielreinigingsmiddel te gebruiken nadat u hebt gestofzuigd.
- 4 Breng de inlegmat na het reinigen aan door deze bij beide pennen vast te drukken.

 **Waarschuwing**

Gebruik voor alle zitplaatsen slechts één inlegmat tegelijk en controleer alvorens weg te rijden of de mat voor de bestuurdersstoel goed in de bevestigingsklemmen op de vloer vastzit om te voorkomen dat deze kan gaan glijden en achter of onder de pedalen blijft haken.

18.1.1.8. Interieuronderdelen van kunststof, metaal en hout reinigen

Gebruik daarvoor reinigingsmiddelen en autoverzorgingsproducten die door Volvo worden aanbevolen. Reinig regelmatig en behandel vlekken meteen.

Voor het reinigen van interieuronderdelen en -panelen van kunststof worden met water bevochtigde splitfiber- of microvezel-doeken geadviseerd, die verkrijgbaar zijn bij een erkende Volvo-werkplaats.

Krab of wrijf nooit over een vlek. Gebruik ook nooit sterke vlekverwijderaars.

 **Belangrijk**

Gebruik geen oplosmiddelen met alcohol voor het schoonmaken van het glas van het bestuurdersdisplay.

 **Belangrijk**

Let erop dat glanzende oppervlakken gevoelig zijn voor krasvorming, zodat u dergelijke oppervlakken met cirkelvormige bewegingen en een schone en droge microvezeldoek moet reinigen. Bevochtig de microvezeldoek zo nodig met schoon water.

18.1.1.9. Leren bekleding reinigen*

Gebruik daarvoor reinigingsmiddelen en autoverzorgingsproducten die door Volvo worden aanbevolen. Reinig regelmatig en behandel vlekken meteen. Het is belangrijk te stofzuigen voordat u een reinigingsmiddel gebruikt.

De leren bekleding* van Volvo is behandeld om de bekleding in de oorspronkelijke staat te houden.

Leren bekleding* is een natuurproduct dat na verloop van tijd een mooi patina krijgt. Voor het behoud van de eigenschappen en kleur van het leer is regelmatige reiniging en verzorging vereist. Volvo biedt een universeel leerverzorgingsproduct, Volvo Leather Care Kit/Wipes, waarmee u leren bekleding kunt reinigen en verzorgen. Wanneer u het product volgens de instructies gebruikt, herstelt het de beschermende laag van het leer.

Voor optimale resultaten adviseert Volvo de beschermende crème een- à viermaal per jaar (zo nodig vaker) op te brengen. U kunt Volvo Leather Care Kit/Wipes verkrijgen bij de Volvo-dealer.

Leren bekleding reinigen

- 1 Breng wat schoonmaakmiddel voor leer aan op een vochtige spons en knijp erin tot er schuim gevormd wordt.
- 2 Bewerk de vlek met de spons in een cirkelvormige beweging.
- 3 Bevochtig de vlek overvloedig met de spons en laat de vlek absorberen door de spons zonder te schrobben.
- 4 Droog de vlek na met een zachte handdoek en laat het leer goed drogen.

Lederen bekleding beschermen

- 1 Breng een leerverzorgingsmiddel aan op een doek en breng het middel aan op het leer met een lichte cirkelvormige beweging.
 - 2 Laat 20 minuten drogen.
- Door de lederen bekleding te beschermen is deze beter bestand tegen de invloed van de uv-straling van de zon.

* Optie/accessoire.

18.1.1.10. Textielbekleding en hemelbekleding reinigen

De inhoud van deze handleiding geeft de status van de gebruikershandleiding weer op het moment van drukken en is mogelijk niet volledig geldig in toekomstige gevallen. Raadpleeg voor meer informatie de eerste pagina voor de volledige disclaimer.

Bij reiniging van textielmaterialen en nubuck wordt aanbevolen om gebruik te maken van reinigingsmiddelen voor textiel. Zo nodig reinigen en vlekken direct behandelen.

 **Belangrijk**

Ga niet schrapen of wrijven over een vlek. Dit om schade aan de bekleding te voorkomen.

 **Belangrijk**

Gebruik nooit vlekverwijderaars of sterke oplosmiddelen. Hierdoor kan de bekleding beschadigd raken.

Textielbekleding reinigen

1. Stofzuig eerst de bekleding.
2. Volg de instructies voor het textielreinigingsmiddel.
3. Bij het schoonmaken van textiel wordt aangeraden om een sproei-extractiemachine te gebruiken voor het opzuigen van reinigingsvloeistof en het vervolgens spoelen met water.

 **Belangrijk**

Door bepaalde gekleurde kleding (zoals jeans en suède) kan de stoffen bekleding verkleuren. Lastige vlekken, zoals olie, zijn soms lastig te verwijderen.

 **Belangrijk**

Maak altijd de hele bekleding schoon, ook als die alleen hier en daar wat vlekken heeft. Dit om te voorkomen dat er kringen achterblijven.

 **N.b.**

Haal de bekleding er niet af bij reiniging.

Plafondbekleding reinigen

1. Neem het plafond voorzichtig af met een zachte borstel.
2. Volg de instructies voor het textielreinigingsmiddel.
3. Gebruik vervolgens een zachte en niet-pluizende doek om de plafondbekleding droog te maken.

 **Belangrijk**

Bij onvoorzichtig reinigen kan de plafondbekleding beschadigd raken.

18.1.2. Reiniging exterieur

18.1.2.1. Buitenverlichting schoonmaken

Vuile lampen werken slechter. Maak ze regelmatig schoon, bijv. als u tankt.

Maak de buitenverlichting, zoals de koplampen en achterlichten, schoon met een zachte en schone spons in combinatie met milde zeep en lauw water.

Bij het schoonmaken ontstaat er tijdelijke condens aan de binnenkant van het glas. Dat is normaal. Alle lampen van de buitenverlichting kunnen hiertegen. Condens wordt normaliter weggeventileerd uit het lamphuis als de lamp een tijdje aan is geweest.

 **Belangrijk**

Gebruik geen sterke reinigingsmiddelen of chemicaliën bij het reinigen van de lampen. Dergelijke producten, bijvoorbeeld middelen met alcohol, kunnen barsten in het glas veroorzaken.

 **Belangrijk**

Wrijf niet met een droge spons of doek. Hierdoor kunnen namelijk elektrische ontladingen worden veroorzaakt waardoor componenten in de lamp beschadigd raken.

18.1.2.2. Wisserbladen reinigen

Was de auto zodra deze vuil geworden is. Hoe langer u het vuil laat zitten, hoe lastiger het wordt om de auto goed schoon te maken. Bovendien bestaat gevaar voor krassen in het lakwerk. Zorg dat de auto op een spoelvloer met olieafscheider staat. Gebruik autoshampoo die door Volvo wordt aanbevolen.

Door teer-, stof- en zoutresten op de wisserbladen en insecten, ijs en dergelijke op de voorruit gaan wisserbladen minder lang mee.

Zet de wisserbladen bij het reinigen in de servicestand.

 **N.b.**

Reinig de wisserbladen en voorruit regelmatig met een lauw sop of autoshampoo. Gebruik geen sterke oplosmiddelen.

18.1.2.3. Autolak

De lak die uit meerdere lagen bestaat vormt een belangrijk onderdeel van de roestwering van de auto en moet daarom regelmatig worden gecontroleerd.

De meest voorkomende soorten lakschade zijn bijvoorbeeld steenslagplekken, krassen en plekjes op de spatbordranden, portieren en bumpers. Om roestvorming te voorkomen moet u lakschade direct herstellen.

18.1.2.4. Kleurcodes

De sticker voor de kleurcode zit op de rechter portierstijl van de auto tussen voor- en achterportier en wordt bij het openen van het rechter achterportier zichtbaar.

Kleurcode

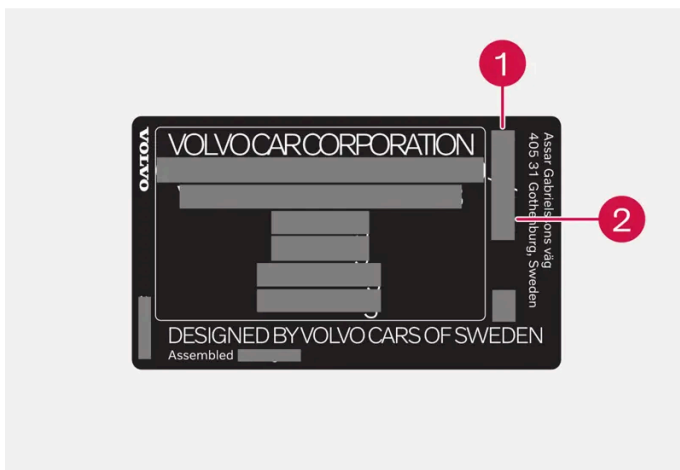

- 1 Kleurcode exterieur
- 2 Eventuele secundaire kleurcode exterieur

18.1.2.5. Geringe lakschade herstellen

De lak vormt een belangrijk onderdeel van de roestwering van de auto en moet daarom regelmatig worden gecontroleerd. De meest voorkomende soorten lakschade zijn steenslagplekken, krassen en plekjes op bijv. spatbordranden, portieren en bumpers.

Om roestvorming te voorkomen moet u lakschade direct herstellen.

i N.b.

Voor herstel van de lak moet het oppervlak schoon en droog zijn gemaakt. De temperatuur van het oppervlak moet minimaal 15 °C (59 °F) zijn.

Eventueel benodigde materialen

- Grondlak (primer) – voor bijv. met kunststof beklede bumpers en dergelijke zijn er spuitbussen met speciale hechtprimer verkrijgbaar.
- basislak en heldere lak – verkrijgbaar in spuitbussen of als bijwerkpen/-stift ^[1].
- Aflaktape.
- Fijn schuurlinnen.

Reparatielak aanbrengen op het beschadigde oppervlak

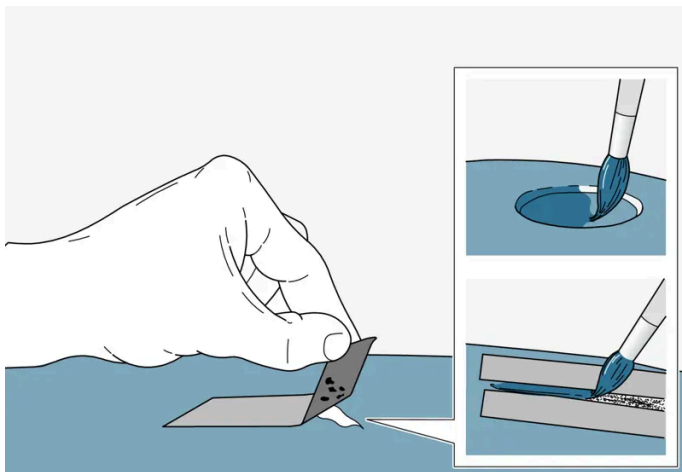

Als de schade niet tot aan het metalen oppervlak (blanke plaat) reikt, kunt u de bijwerkak na reiniging van het oppervlak direct aanbrengen.

- 1** Plak een stuk aflaktape over het beschadigde gebied heen. Trek de tape weer van de lak af om eventuele lakresten te verwijderen.
Als de beschadiging tot op het metaal (plaat) zit, moet een grondlak (primer) worden gebruikt. Bij beschadiging van een kunststof oppervlak moet voor een optimaal resultaat een hechtprimer worden gebruikt – spuit wat primer in de dop van de spuitbus en strijk dun op.
- 2** Vóór het lakken kunt u zo nodig (bij ongelijkmatige randen bijvoorbeeld) plaatselijk licht schuren met zeer fijn schuurlinnen. Maak het oppervlak zorgvuldig schoon (vet en zouten moeten worden verwijderd) en laat het drogen.
- 3** Roer de grondlak (primer) goed door en breng deze met een fijn kwastje, een lucifer of iets dergelijks aan. Werk als de grondlak droog is af met basislak en heldere lak.

Krassen zijn op dezelfde manier als boven te herstellen, maar dek ter bescherming de onbeschadigde lak rond de kras af.

Bijwerkpenen/-stiften en spuitbussen voor het herstellen van geringe lakschade zijn te verkrijgen bij de Volvo-dealer.

i N.b.

Als de steenslag niet tot het metalen oppervlak (blanke plaat) is doorgedrongen en er nog steeds een intacte laklaag aanwezig is, moet u de basislak en heldere lak direct aanbrengen nadat u het oppervlak hebt gereinigd.

^[1] Volg de aanwijzingen die bij de verpakking van de bijwerkpen/-stift werden geleverd.

18.1.2.6. Exterieur schoonmaken

Was de auto zodra deze vuil geworden is. De auto is dan gemakkelijker te reinigen, omdat het vuil nog niet is aangekoekt. Zo beperkt u tevens de kans op krassen en houdt u de auto langer mooi. Reinig de auto op een spoelvloer met olieafscheider en gebruik autoshampoo. Gebruik daarvoor reinigingsmiddelen en autoverzorgingsproducten die door Volvo worden aanbevolen.

Waar u op moet letten bij het reinigen van de auto

- Was de auto niet in direct zonlicht^[1]. Het schoonmaakmiddel of de was kunnen dan indrogen, wat een schurende werking heeft.
- Verwijder vogelpoep, sappen of hars zo snel mogelijk van het lakwerk. Hierin kunnen stoffen zitten die het lakwerk snel kunnen aantasten en verkleuren. Gebruik bijv. een zachte tissue of een spons die u goed hebt bevochtigd. U wordt geadviseerd een dergelijke verkleuring te laten herstellen door een erkende Volvo-werkplaats.
- Na het reinigen van de auto kunnen er nog resten van asfalt achterblijven. Gebruik de door Volvo aanbevolen asfaltverwijderaar om achtergebleven vlekken te verwijderen.

^[1] Was de auto niet in een automatische autowasstraat.

18.1.2.7. Roestwering

De auto is voorzien van corrosiewering.

Voor de carrosserie bestaat de corrosiewering uit metallische, beschermende lagen op de plaat, een hoogkwalitatief lakproces, tegen corrosie beschermde en minimale plaatoverlappingsen, evenals afschermd kunststof componenten, slijtagebescherming en aanvullende roestwerende vloeistof op kwetsbare plaatsen. In het chassis zijn de kwetsbare delen van de wielophanging uitgevoerd in corrosiebestendig aluminiummateriaal.

Controleren en onderhouden

De corrosiewering van de auto hoeft normaal gesproken niet onderhouden te worden, maar door de auto schoon te houden, beperkt u het risico van roestvorming. Gebruik geen sterk basische of zure reinigingsvloeistoffen op glanzende sieronderdelen. Repareer eventuele steenslagplekken zo snel mogelijk na constatering.

18.1.2.8. Automatische wasstraat

De inhoud van deze handleiding geeft de status van de gebruikershandleiding weer op het moment van drukken en is mogelijk niet volledig geldig in toekomstige gevallen. Raadpleeg voor meer informatie de eerste pagina voor de volledige disclaimer.

Het is belangrijk om de auto voor te bereiden vóór het wassen in een automatische wasstraat. Volg de instructies over vóór en tijdens het wassen zorgvuldig op.

Een automatische wasstraat kan een snelle en eenvoudige manier zijn om de auto te reinigen, maar zo worden niet alle regelmatig te reinigen delen van de auto bereikt. Volvo adviseert een combinatie van de automatische wasstraat en met de hand wassen.

i N.b.

Was een fabrieksnieuwe auto de eerste maanden niet in een automatische wasstraat. Zo kan de lak volledig uitharden.

Vorbereidingen voor het wassen

In een automatische wasstraat waar de auto door de wasstraat wordt getrokken, is het belangrijk om de functies uit te schakelen waardoor de auto niet vrij kan rollen.

- Zet uitstekende exterieure onderdelen, zoals bijvoorbeeld achteraf gemonteerde verstralers en antennes, vast of demonteer deze.
- Let erop dat de functie automatische regensensor is uitgeschakeld. Om te zorgen dat ze niet beschadigd raken, moeten de ruitenwissers tijdens het wassen altijd zijn uitgeschakeld.
- Schakel de functie automatische rem bij stilstand uit met de knop  op de tunnelconsole.
- Selecteer het scherm voor parkeerhulpcamera  op het middendispley en schakel de parkeerhulpsensoren en automatisch remmen bij achteruitrijden uit. Deze kunnen worden geheractiveerd als de auto opnieuw wordt gestart en moeten dan weer worden uitgeschakeld.

Tijdens het wassen

! Belangrijk

Houd de ramen, portieren, panoramadak* en kofferdeksel van de auto tijdens de hele wasbeurt gesloten.

Als de auto met passieve vergrendeling en ontgrendeling* is uitgerust:

Pak de sleutel en bewaar deze tijdens de wasbeurt open in het voorste deel van de auto. Dit verkleint de kans dat het kofferdeksel onbedoeld open gaat als u per ongeluk op een knop drukt of dat de sleutel buiten de auto verkeerd gedetecteerd wordt.

Houd de veiligheidsgordel steeds om tijdens het wassen.

- 1 Rijd de wasstraat in en stop op de aangegeven plek.
- 2 Kies de schakelstand N.
- 3 Zet de auto in contactstand 0 door de startknop in de tunnelconsole enkele seconden rechtsonder te draaien.
 - De motor wordt afgezet en de auto kan nu vrij rollen.
- 4 De auto gaat door de automatische wasstraat.

➤ Vergeet niet om de aanpassingen die u vóór het wassen hebt gedaan weer te herstellen.

Na het wassen

Druk tijdens het rijden kort en licht op het rempedaal, aangezien de remvoering aan vocht is blootgesteld. Zo worden de remmen door wrijving opgewarmd zodat ze sneller drogen en neemt de kans op corrosie af.

Waarschuwing

Test na het wassen altijd zowel het rempedaal als de parkeerrem om zeker te weten dat ze werken.

* Optie/accessoire.

18.1.2.9. Kunststof en rubber sieronderdelen exterieur reinigen

Was de auto zodra deze vuil geworden is. Hoe langer u het vuil laat zitten, hoe lastiger het wordt om de auto goed schoon te maken. Bovendien bestaat gevaar voor krassen in het lakwerk. Gebruik autoshampoo die door Volvo wordt aanbevolen.

Voor het reinigen en verzorgen van gekleurde kunststof onderdelen, rubber onderdelen en sieronderdelen zoals glimmende strips, wordt geadviseerd het speciale reinigingsmiddel te gebruiken dat bij de Volvo-werkplaats verkrijgbaar is. Volg bij het gebruik van dit reinigingsmiddel de gebruiksvorschriften nauwkeurig op.

Was de auto bij voorkeur niet met reinigingsmiddelen met een pH lager dan 3,5 of hoger dan 11,5. Geanodiseerde aluminium onderdelen*, zie afbeelding, kunnen anders verkleuren. Het gebruik van schurende poetsmiddelen wordt afgeraden, zie afbeelding.



Onderdelen die moeten worden schoongemaakt met een reinigingsmiddel met een pH tussen 3,5 en 11,5.

 **Belangrijk**

Waxen en polijsten van kunststof en rubber onderdelen is niet toegestaan.

Bij gebruik van ontvettingsmiddel op kunststof en rubber onderdelen mag u, als dat nodig is, alleen licht wrijven. Gebruik een zachte spons.

Bij het polijsten van glanzende strips kan de glanzende oppervlaktelaag wegslijten of beschadigd raken.

Gebruik geen poetsmiddelen met een schurende werking.

 **Belangrijk**

Was de auto bij voorkeur niet met reinigingsmiddelen met een pH lager dan 3,5 of hoger dan 11,5. Geanodiseerde onderdelen van aluminium zoals de dakrails en de sierlijsten rond de zijruiten kunnen anders verkleuren.

Gebruik nooit metaalpolijstpasta op onderdelen van geanodiseerd aluminium om verkleuring en schade aan de finish tegen te gaan.

* Optie/accessoire.

18.1.2.10. Velgen reinigen

Was de auto zodra deze vuil geworden is. Hoe langer u het vuil laat zitten, hoe lastiger het wordt om de auto goed schoon te maken. Bovendien bestaat gevaar voor krassen in het lakwerk. Voer de reiniging uit op een spoelvloer met olieafscheider. Gebruik autoshampoo die door Volvo wordt aanbevolen.

Gebruik door Volvo aanbevolen velgreinigingsmiddelen.

Sterke velgreinigingsmiddelen kunnen het oppervlak beschadigen en vlekken veroorzaken op verchromde lichtmetalen velgen.

18.1.2.11. Met de hand wassen

Was de auto zodra deze vuil geworden is. De auto is dan gemakkelijker te reinigen, omdat het vuil nog niet is aangekoekt. Zo beperkt u tevens de kans op krassen en houdt u de auto langer mooi. Reinig de auto op een spoelvloer met olieafscheider en gebruik autoshampoo. Gebruik daarvoor reinigingsmiddelen en autoverzorgingsproducten die door Volvo worden aanbevolen.

Waar u op moet letten bij het met de hand wassen van de auto

- Spoel de bodem van de auto af, met inbegrip van de wielkasten en bumpers.
- Spoel de hele auto af totdat al het losse vuil is verwijderd om het risico van waskrassen te beperken. Spuit niet rechtstreeks in de richting van de sloten.

- Gebruik indien nodig een koudontvetter op oppervlakken met hardnekkig vuil. Let erop dat de oppervlakken dan niet door de zon opgewarmd mogen zijn.
- Was de auto met een spons, autoshampoo en een ruime hoeveelheid lauw water. Zorg er goed voor dat er geen vuil op de spons zit. Als er vuil op de spons zit, kunnen er bij het wassen krassen op de auto komen.
- Reinig de wisserbladen met een lauwe zeepoplossing of autoshampoo.
- Droog de auto af met een schoon en zacht stuk zeemleer of een trekker. Door waterdruppels niet in felle zon te laten opdrogen, verkleint u het risico van watervlekken die moeten worden weggepoetst.

 **Waarschuwing**

Laat de motorreiniging altijd uitvoeren door een werkplaats. Als de motor warm is, bestaat er brandgevaar.

 **Belangrijk**

Vuile koplampen werken slechter. Maak ze regelmatig schoon, bijv. als u tankt.

Gebruik geen bijtende reinigingsmiddelen, maar water en een niet krassende spons. Zie het aparte hoofdstuk voor meer informatie.

 **N.b.**

Bij de externe verlichting zoals de koplampen en achterlichten kan tijdelijk condens optreden aan de binnenkant van het lampglas. Dit is een natuurlijk verschijnsel en alle externe verlichting is erop gebouwd om dit zoveel mogelijk te voorkomen. Condens verdwijnt normaal uit het lamphuis, wanneer de lamp enige tijd brandt.

 **Belangrijk**

- Controleer vóór het wassen van de auto of het panoramadak* en de zonneklep gesloten zijn.
- Gebruik voor het panoramadak nooit een schurend poetsmiddel.
- Gebruik nooit was voor de rubberen lijsten rond het panoramadak.

 **Belangrijk**

Vergeet niet om na het wassen van de auto vuil te verwijderen uit de afvoergaatjes in de portieren, de dorpels en het panoramadak.

* Optie/accessoire.

18.1.2.12. Hogedrukreinigers

De inhoud van deze handleiding geeft de status van de gebruikershandleiding weer op het moment van drukken en is mogelijk niet volledig geldig in toekomstige gevallen. Raadpleeg voor meer informatie de eerste pagina voor de volledige disclaimer.

Was de auto zodra deze vuil geworden is. Hoe langer u het vuil laat zitten, hoe lastiger het wordt om de auto goed schoon te maken. Bovendien bestaat gevaar voor krassen in het lakwerk. Zorg dat de auto op een spoelvloer met olieafscheider staat. Gebruik autoshampoo die door Volvo wordt aanbevolen.

Let er bij gebruik van een hogedrukreiniger op dat u cirkelende bewegingen maakt en de spuitkop op minstens 30 cm (13 in.) afstand van de auto houdt. Spuit niet rechtstreeks op de sloten en ook niet aan de binnenkant van de tankklep.

 **Belangrijk**

Spoel geen water warmer dan 60 °C op de buitenverlichting, zoals de koplampen en achterlichten. Zie het aparte hoofdstuk voor meer informatie.

18.1.2.13. Poetsen en in de was zetten

Poets de auto en zet deze in de was, wanneer de lak er dof uit ziet of als u deze extra bescherming wilt bieden. U hoeft een nieuwe auto pas na een jaar te poetsen. In de was zetten kunt u eerder doen. Poets uw auto niet en zet hem niet in de was in direct zonlicht. Het te poetsen oppervlak mag niet warmer zijn dan 45 °C (113 °F).

- Was de auto en droog deze zorgvuldig af, voordat u begint te poetsen of de was aanbrengt. Verwijder asfalt- en teervlekken met een teerverwijderaar of terpentijn. U kunt hardnekkige vlekken met een speciaal voor autolak bestemde, fijne schuurpasta ("rubbing compound") verwijderen. Gebruik door Volvo aanbevolen reinigingsmiddelen.
- Poets de lak eerst op en behandel deze daarna met was in vloeibare of vaste vorm. Volg de aanwijzingen op de verpakking nauwkeurig op. Veel preparaten bevatten zowel poetsmiddel als was.

 **Belangrijk**

Eventuele matte delen van het exterieur van de auto moeten nooit worden gepoetst of in de was worden gezet. Hierdoor kan de matte uitstraling worden aangetast en kan het oppervlak blijvend gaan glanzen.

 **Belangrijk**

Waxen en polijsten van kunststof en rubber onderdelen is niet toegestaan.

Bij gebruik van ontvettingsmiddel op kunststof en rubber onderdelen mag u, als dat nodig is, alleen licht wrijven. Gebruik een zachte spons.

Bij het polijsten van glanzende strips kan de glanzende oppervlaktelaag wegslijten of beschadigd raken.

Gebruik geen poetsmiddelen met een schurende werking.

! **Belangrijk**

Gebruik door Volvo aanbevolen reinigingsmiddelen. Andere behandelingen zoals lakconservering, verzegeling, bescherming, glansverzegeling e.d. kunnen lakschade veroorzaken. Lakschade als gevolg van dergelijke behandelingen valt niet onder de Volvo-garantie.

18.2. Wisserblad en sproeiervloeistof

18.2.1. Wisserbladen en sproeiervloeistof

De wissers en de sproeiervloeistof hebben tot taak om het zicht en de reikwijdte van de koplampen te verbeteren.

De wisserbladen worden* automatisch verwarmd bij kou om de wintereigenschappen te verbeteren en om te voorkomen dat de sproeiervloeistof bevroest.

Wanneer er nog zo'n 1 liter (1 qt) sproeiervloeistof in het reservoir zit, verschijnt er een melding op het display dat er sproeiervloeistof moet worden bijgevuld.

* Optie/accessoire.

18.2.2. Wisserbladen in de servicestand zetten

U moet de wisserbladen op de voorruit in bepaalde gevallen in de servicestand (verticale stand) zetten, bijv. bij het vervangen.



Wisserbladen in servicestand.

De wisserbladen dienen in de servicestand te staan om ze te kunnen vervangen, reinigen of optillen (bijv. om ijs van de voorruit te krabben).

 **Belangrijk**

Voordat de wisserbladen in de servicestand worden gezet, moet u controleren of ze niet vastgevroren zijn.

Servicestand activeren/deactiveren

Activering/deactivering van de servicestand is mogelijk als de auto stilstaat en de voorruitwissers niet zijn ingeschakeld. De servicestand is te activeren/deactiveren via het middendisplay:

- 1 Tik op  op het middendisplay.
- 2 Druk vervolgens op **Bedieningselementen** en activeer/deactiveer de servicestand van de wisserbladen.

De wisserarmen verlaten de servicestand ook in de volgende gevallen:

- U activeert de ruitenwissers van de voorruit.
- U activeert de ruitensproeiers van de voorruit.
- De regensensor wordt geactiveerd.
- U rijdt weg met de auto.

 **Belangrijk**

Als de wisserarmen in de servicestand van de voorruit af zijn gehaald, moet u ze tegen de voorruit terugklappen alvorens de wissers, de sproeiers of de regensensor te activeren of alvorens weg te rijden. Dit gebeurt om te voorkomen dat de lak op de motorkap beschadigd raakt.

18.2.3. Sproeiervloeistof bijvullen

Om de koplampen en voorruit schoon te houden wordt sproeiervloeistof gebruikt. Bij temperaturen onder het vriespunt moet sproeiervloeistof met antivries worden gebruikt.

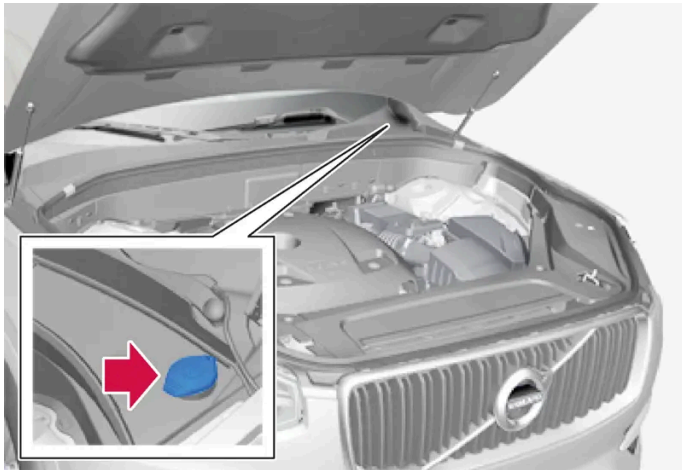

i N.b.

Wanneer er nog zo'n 1 liter (1 qt) sproeiervloeistof in het reservoir zit, wordt op het bestuurdersdisplay de melding **Vul bij Sproeiervloeistofpeil te laag** samen met het symbool  weergegeven.

Als de melding **Vul bij Sproeiervloeistofpeil te laag** samen met het symbool  op het bestuurdersdisplay wordt weergegeven, is het tijd om sproeiervloeistof bij te vullen.

- 1 Open de motorkap met de handgreep in het interieur en daarna met de handgreep onder de voorrand van de motorkap.
- 2 Open de dop van het sproeiervloeistofreservoir.
Het sproeiervloeistofreservoir is bij te vullen via de opening met de blauwe dop. Het reservoir wordt gebruikt voor ruitensproeiers, achterruitensproeiers en koplampsproeiers*.
- 3 Vul sproeiervloeistof bij totdat het reservoir vol is.
- 4 Doe de dop op het sproeiervloeistofreservoir en sluit daarna de motorkap.

Voorgeschreven kwaliteit: Door Volvo aanbevolen sproeiervloeistof – met antivries bij koud weer en temperaturen onder het vriespunt.

! **Belangrijk**

Gebruik originele sproeiervloeistof van Volvo of een vergelijkbaar product met de aanbevolen pH-waarde tussen 6 en 8 (gebruiksklaar mengsel, d.w.z. gelijke delen/1:1 bij neutraal water).

! **Belangrijk**

Gebruik bij temperaturen onder nul sproeiervloeistof met antivries, zodat de vloeistof niet bevroest in de pomp, het reservoir en de slangen.

Hoeveelheid:

- Auto's **met** koplampsproeiers: 5,5 liter (5,8 qts).
- Auto's **zonder** koplampsproeiers: 3,5 liter (3,7 qts).

* Optie/accessoire.

18.2.4. Wisserblad voorruit vervangen

De wisserbladen vegen water van de voorruit. In combinatie met sproeiervloeistof hebben ze tot taak om de voorruit te reinigen voor een goed zicht tijdens het rijden. De wisserbladen zijn te vervangen.

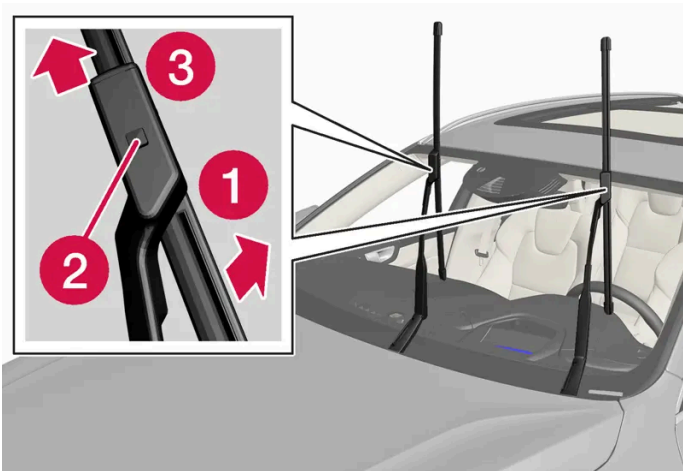

Let erop dat de voorruitwissers in de serviestand staan en klap de wisserarmen omhoog. De servicestand is te activeren/deactiveren via het middendispley wanneer de auto stilstaat en de voorruitwissers niet in gebruik zijn.

- 1** **1**
Zet het wisserblad in de demontagestand door het vanaf de arm naar buiten te klappen totdat u een klik hoort.
- 2** **2**
Druk de blokkeerknop op de wisserbladhouder in en houd deze ingedrukt.
- 3** **3**
Trek het blad tegelijkertijd parallel met de wisserarm naar buiten.
- 4** Schuif het nieuwe wisserblad erin tot de vergrendelingsknop vasthaakt.

- 5 Kantel het blad naar de arm toe totdat u een klik waarneemt. Het blad staat vervolgens niet meer in de demontagestand en is weer te bewegen.
- 6 Controleer of het wisserblad goed vastzit.
- 7 Klap de wisserarm terug op de voorruit.

! **Belangrijk**

Als de wisserarmen in de servicestand van de voorruit af zijn gehaald, moet u ze tegen de voorruit terugklappen alvorens de wissers, de sproeiers of de regensensor te activeren of alvorens weg te rijden. Dit gebeurt om te voorkomen dat de lak op de motorkap beschadigd raakt.

De wisserbladen zijn niet allebei even lang

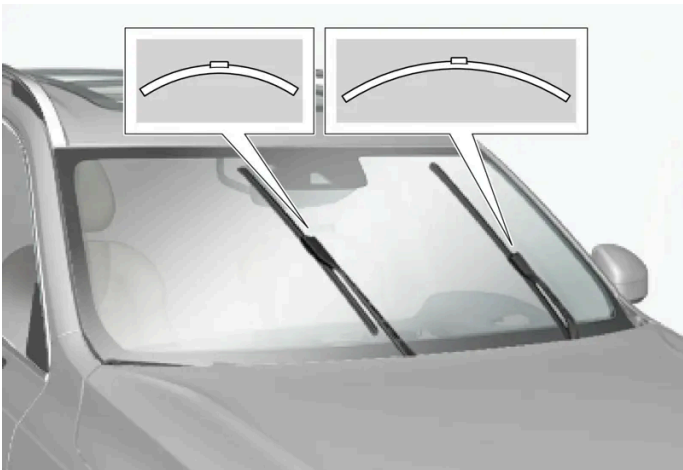

i **N.b.**

Let er bij het vervangen van wisserbladen op dat ze een verschillende lengte hebben. Het blad aan de bestuurderszijde is langer dan dat aan de passagierszijde.

18.3. Lamp vervangen

18.3.1. Lampen vervangen

Op deze auto zitten uitsluitend led^[1]-lampen en hij heeft geen vervangbare gloeilampen. Neem contact op met een werkplaats^[2], als de lampen defect raken.

Bij een storing aan led^[1]-lampen moet in de meeste gevallen het hele lamphuis worden vervangen.

i N.b.

Neem voor informatie over lampen die in de gebruikershandleiding niet genoemd worden contact op met een erkende Volvo-dealer of een erkende Volvo-werkplaats.

i N.b.

Bij de externe verlichting zoals de koplampen en achterlichten kan tijdelijk condens optreden aan de binnenkant van het lampglas. Dit is een natuurlijk verschijnsel en alle externe verlichting is erop gebouwd om dit zoveel mogelijk te voorkomen. Condens verdwijnt normaal uit het lamphuis wanneer de lamp enige tijd heeft gebrand.

^[1] Lichtdiode (Light Emitting Diode)

^[2] Geadviseerd wordt een erkende Volvo-werkplaats.

18.3.2. Lampen van aanhangwagen controleren*

Controleer na het aankoppelen van een aanhangwagen vóór het vertrek of de lampen op de aanhangwagen werken.

Aanhangwagenverlichting controleren*

Automatische controle

Na aansluiting van een aanhangwagen is de werking van de aanhangwagenverlichting te controleren aan de hand van een automatische verlichtingscontrole. Dankzij deze controle kunt u voor vertrek nagaan of de aanhangwagenverlichting werkt.



- 1 Wanneer er een aanhangwagen aan de trekhaak is gekoppeld, verschijnt de melding **Contr. aanhangerlamp Lampcontrole uitvoeren?** op het bestuurdersdisplay.
- 2 Bevestig de melding door de **O**-knop van de rechter stuurknoppenset in te drukken.
 - De lichtcontrole gaat van start.
- 3 Stap uit de auto om de werking van de verlichting te controleren.
 - Alle lampen van de aanhangwagen gaan knipperen – daarna gaan de lampen één voor één branden.
- 4 Kijk of alle lampen op de aanhangwagen ook daadwerkelijk branden.
- 5 Na een poosje gaan alle lampen op de aanhangwagen weer knipperen.
 - De controle is afgerond.

Mistachterlicht op de aanhangwagen

Bij aansluiting van een aanhangwagen gaat het mistachterlicht van de auto mogelijk niet branden. In dat geval neemt alleen het mistachterlicht op de aanhangwagen de functie over. Controleer daarom in deze gevallen bij activering van het mistachterlicht of de aanhangwagen is uitgerust met een mistachterlicht om de auto met aanhangwagen op een veilige manier te kunnen besturen.

Symbolen en meldingen op het bestuurdersdisplay

Als een of meer richtingaanwijzers of remlichten op de aanhangwagen kapot zijn, verschijnen op het bestuurdersdisplay een symbool en een melding. De overige verlichting op de aanhangwagen moet u vóór vertrek handmatig controleren.

Symbool	Melding
	Storing rechter richtingaanwijzer van aanhanger Storing linker richtingaanwijzer van aanhanger
	Storing in remlicht van aanhanger

Als een richtingaanwijzer op de aanhangwagen kapot is, knippert het richtingaanwijzersymbool op het bestuurdersdisplay bovendien sneller dan normaal.

* Optie/accessoire.

18.4. Motorruimte

18.4.1. Sproeiervloeistof bijvullen

Om de koplampen en voorruit schoon te houden wordt sproeiervloeistof gebruikt. Bij temperaturen onder het vriespunt moet sproeiervloeistof met antivries worden gebruikt.

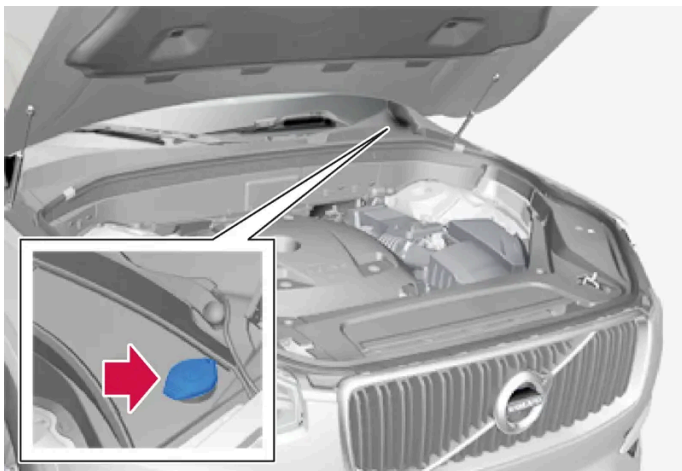

 **N.b.**

Wanneer er nog zo'n 1 liter (1 qt) sproeiervloeistof in het reservoir zit, wordt op het bestuurdersdisplay de melding **Vul bij Sproeiervloeistofpeil te laag** samen met het symbool  weergegeven.

Als de melding **Vul bij Sproeiervloeistofpeil te laag** samen met het symbool  op het bestuurdersdisplay wordt weergegeven, is het tijd om sproeiervloeistof bij te vullen.

- 1 Open de motorkap met de handgreep in het interieur en daarna met de handgreep onder de voorrand van de motorkap.
- 2 Open de dop van het sproeiervloeistofreservoir.
Het sproeiervloeistofreservoir is bij te vullen via de opening met de blauwe dop. Het reservoir wordt gebruikt voor ruiten-sproeiers, achterrautensproeiers en koplampsproeiers*.
- 3 Vul sproeiervloeistof bij totdat het reservoir vol is.
- 4 Doe de dop op het sproeiervloeistofreservoir en sluit daarna de motorkap.

Voorgeschreven kwaliteit: Door Volvo aanbevolen sproeiervloeistof – met antivries bij koud weer en temperaturen onder het vriespunt.

 **Belangrijk**

Gebruik originele sproeiervloeistof van Volvo of een vergelijkbaar product met de aanbevolen pH-waarde tussen 6 en 8 (gebruiksklaar mengsel, d.w.z. gelijke delen/1:1 bij neutraal water).

 **Belangrijk**

Gebruik bij temperaturen onder nul sproeiervloeistof met antivries, zodat de vloeistof niet bevroest in de pomp, het reservoir en de slangen.

Hoeveelheid:

- Auto's **met** koplampsproeiers: 5,5 liter (5,8 qts).
- Auto's **zonder** koplampsproeiers: 3,5 liter (3,7 qts).

* Optie/accessoire.

18.4.2. Specificaties van de remvloeistof

De inhoud van deze handleiding geeft de status van de gebruikershandleiding weer op het moment van drukken en is mogelijk niet volledig geldig in toekomstige gevallen. Raadpleeg voor meer informatie de eerste pagina voor de volledige disclaimer.

Remvloeistof is de naam van het middel in een hydraulisch remsysteem dat wordt gebruikt om druk over te brengen vanaf bijvoorbeeld een rempedaal via een hoofdremcilinder die op zijn beurt inwerkt op de remklauw.

Voorgeschreven kwaliteit: Volvo Original of vloeistof van vergelijkbare kwaliteit die voldoet aan DOT 4, DOT 5.1 en ISO 4925 klasse 6.

i N.b.

Geadviseerd wordt remvloeistof te laten verversen of bijvullen door een erkende Volvo-werkplaats.

18.4.3. Motorkap openen en sluiten

De motorkap opent u met behulp van een hendel in het interieur en een hendel onder de voorkant van de kap. Het is belangrijk om de instructies voor sluiten te volgen en om te controleren of de kap helemaal dicht is gedaan als hij open is geweest.

Motorkap openen

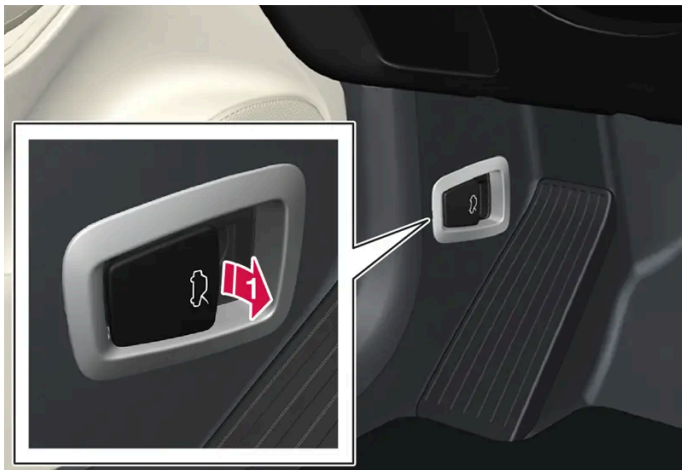

➔ Trek aan de hendel naast de pedalen om de kap te openen vanuit de volledig gesloten positie.



De inhoud van deze handleiding geeft de status van de gebruikershandleiding weer op het moment van drukken en is mogelijk niet volledig geldig in toekomstige gevallen. Raadpleeg voor meer informatie de eerste pagina voor de volledige disclaimer.

➔ Haal uw hand van links naar rechts door de opening onder de kap, haal de hendel omhoog en opzij om te ontgrendelen en breng de kap omhoog.

Waarschuwingen – motorkap niet gesloten



Open kap wordt aangegeven met een waarschuwingssymbool plus grafisch op het bestuurdersdisplay en met een geluidssignaal.

i N.b.

Als de auto aangeeft dat de motorkap open is terwijl die helemaal dicht zit: open de motorkap en volg opnieuw de instructies voor het sluiten. Ga naar een werkplaats als het probleem aanwezig blijft. Aanbevolen wordt om naar een erkende Volvo-werkplaats te gaan.

Motorkap sluiten

! **Waarschuwing**

Zorg ervoor dat de sluitingsbaan onder de motorkap vrij is om letsel door beknelling te voorkomen.

- 1 Laat de motorkap zakken totdat deze de motorkapvergrendeling bereikt.
- 2 Druk de motorkap met beide handen omlaag om deze volledig te sluiten.
 - De kap moet hoorbaar vergrendelen aan beide kanten.
- 3 Controleer of de kap goed vergrendeld is en niet op een kiertje staat.

! **Waarschuwing**

Rijd nooit met geopende motorkap.

Controleer nauwkeurig of de motorkap volledig dicht is gedaan nadat die open is geweest.

Als de auto een waarschuwing geeft of aangeeft dat de motorkap open is of als iets anders erop wijst dat deze niet helemaal dicht is: meteen stoppen en de motorkap goed dichtdoen.

18.4.4. Overzicht motorruimte

In de motorruimte zitten meerdere servicegerelateerde onderdelen.

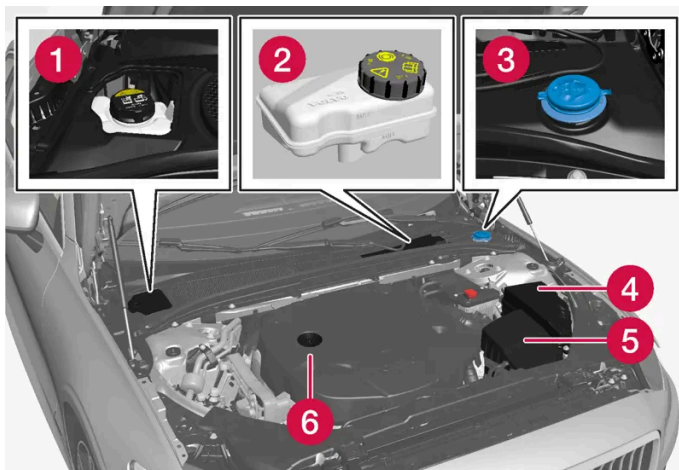

Afhankelijk van model en motortype kan de motorruimte er anders uitzien.

- 1 Expansiereservoir voor koelsysteem
- 2 Reservoir voor remvloeistof (aan bestuurderszijde)
- 3 Vulpijp voor sproeiervloeistof
- 4 Relais- en zekeringenhouder
- 5 LuchtfILTER
- 6 Vulpijp voor motorolie

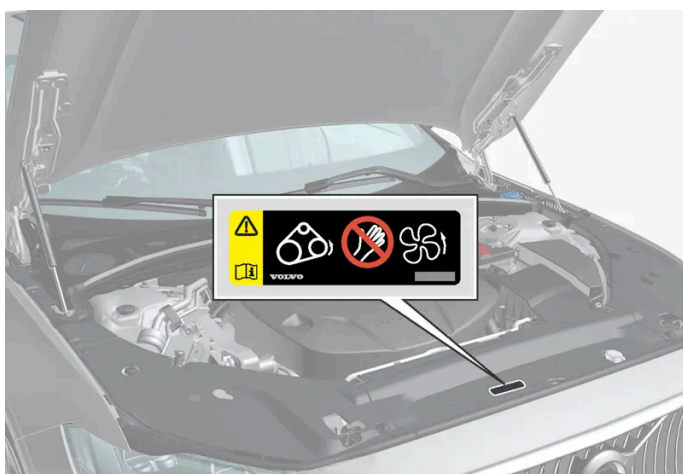

Plaatsing van waarschuwingssticker voor de motorruimte. Afhankelijk van model en motortype kan de motorruimte er anders uitzien.

i N.b.

De in de gebruikershandleiding afgebeelde stickers hoeven niet per definitie overeen te komen met de stickers die in of op uw auto aanwezig zijn. De afbeeldingen zijn alleen bedoeld om aan te geven hoe de stickers er in grote lijnen uitzien en waar ze ongeveer zitten. Op de stickers van de auto vindt u de informatie die op uw auto van toepassing is.

 **Waarschuwing**

Let erop dat de koelventilator (die voor in de motorruimte zit, achter de radiator) tot zo'n 6 minuten na uitschakeling van de motor automatisch kan aanslaan of kan blijven draaien.

Laat de motorreiniging altijd uitvoeren door een werkplaats – geadviseerd wordt een erkende Volvo-werkplaats. Als de motor warm is, bestaat er brandgevaar.

 **Waarschuwing**

Het ontstekingsstelsel werkt met een zeer hoge en levensgevaarlijke spanning. Houd het elektrische systeem van de auto altijd in contactslotstand 0 bij werkzaamheden in de motorruimte.

Raak bougies of bobine niet aan, wanneer het elektrische systeem van de auto in contactslotstand II staat of wanneer de motor warm is.

18.4.5. Koelvloeistof

De koelvloeistof koelt de verbrandingsmotor af tot de juiste bedrijfstemperatuur. De resterende warmte kan worden gebruikt om de passagiersruimte te verwarmen.

Voorgeschreven kwaliteit:

Kant-en-klare koelvloeistof goedgekeurd door Volvo

Bij gebruik van geconcentreerde koelvloeistof aanlengen met 50% schoon water. De zuiverheidsgraad moet voldoen aan de eisen van Volvo. Neem bij twijfel contact op met een Volvo-dealer.

Om te voorkomen dat de werking van het koelsysteem verslechtert, wat onder andere tot motorstoringen kan leiden, wordt aanbevolen om uitsluitend door Volvo goedgekeurde koelvloeistof te gebruiken.

 **Waarschuwing**

Koelvloeistof mag niet worden ingeslikt. De vloeistof kan leiden tot beschadiging van de nieren en andere organen. Het product bevat onder andere ethyleenglycol, inhibitor en water.

18.4.6. Koelvloeistof bijvullen

Volg bij het bijvullen de instructies op de verpakking van de koelvloeistof. Vul het reservoir nooit alleen met water. Het gevaar voor bevriezing neemt toe, zowel wanneer de koelvloeistofconcentratie te laag is als wanneer deze te hoog is.

Als er sprake lijkt te zijn van lekkage in het koelsysteem – auto niet starten en laten bergen om motorschade te voorkomen. Tekenen die kunnen duiden op lekkage zijn koelvloeistof onder de auto, verdamping van koelvloeistof dan wel meer dan 2 liter (ca.

De inhoud van deze handleiding geeft de status van de gebruikershandleiding weer op het moment van drukken en is mogelijk niet volledig geldig in toekomstige gevallen. Raadpleeg voor meer informatie de eerste pagina voor de volledige disclaimer.

2 quarts) nodig als u gaat bijvullen.

 **Waarschuwing**

De koelvloeistof kan erg heet zijn als de motor gedraaid heeft. Laat de koelvloeistof altijd afkoelen voordat u de dop eraf draait om bij te vullen.

Bij bijvullen – schroef de dop er voorzichtig af om eventuele overdruk te laten ontsnappen.



Expansiereservoir voor koelsysteem

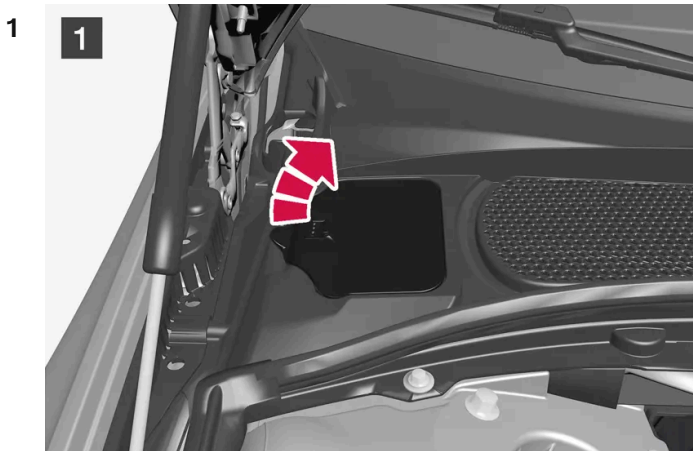

1

Open het deksel in de kunststof afdekking.



2
Draai de dop van het expansiereservoir los en vul indien nodig koelvloeistof bij. De koelvloeistof moet tussen het MIN- en MAX-streepje op het expansiereservoir staan.

Plaats de onderdelen in omgekeerde volgorde terug.

! **Belangrijk**

- Koelvloeistof is schadelijk bij inslikken en kan orgaanschade veroorzaken.
- Gebruik uitsluitend koelvloeistof van een door Volvo goedgekeurde kwaliteit. Zorg er bij gebruik van geconcentreerde koelvloeistof voor dat het mengsel voor 50% uit koelvloeistof en 50% water van goedgekeurde kwaliteit bestaat.
- Hard water en water met hoge concentraties aan chloor, chloriden en ander zouten of verontreinigingen kunnen corrosie in het koelsysteem veroorzaken.
- Meng geen verschillende soorten koelvloeistof met elkaar.
- Bij vervanging van grotere componenten in het koelsysteem moet alle koelvloeistof worden ververs.
- De motor mag alleen draaien als het koelsysteem tot het juiste peil gevuld is. Een te laag koelvloeistofpeil kan leiden tot oververhitting met motorschade tot gevolg.

18.4.7. Motorolie

Gebruik alleen motorolie van de voorgeschreven kwaliteit. Dat is een voorwaarde voor de toepassing van het aanbevolen service-interval en de garantie.

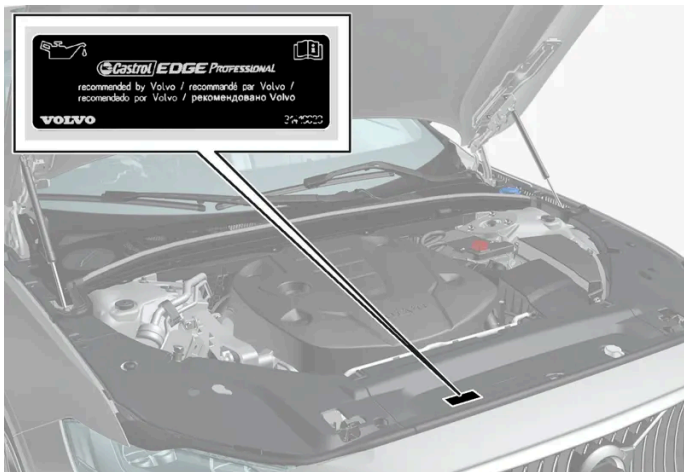

Plaatsing van waarschuwingssticker voor de motorruimte. Afhankelijk van model en motortype kan de motorruimte er anders uitzien.

Volvo adviseert:



Als u de motorolie niet regelmatig controleert zodat het peil te laag wordt, is ernstige motorschade niet uit te sluiten.

i N.b.

De in de gebruikershandleiding afgebeelde stickers hoeven niet per definitie overeen te komen met de stickers die in of op uw auto aanwezig zijn. De afbeeldingen zijn alleen bedoeld om aan te geven hoe de stickers er in grote lijnen uitzien en waar ze ongeveer zitten. Op de stickers van de auto vindt u de informatie die op uw auto van toepassing is.

! Belangrijk

Om aan de vereisten voor de gespecificeerde service-intervallen te voldoen worden alle motoren in de fabriek gevuld met een speciaal aangepaste, synthetische motorolie. De oliesoort werd met grote zorg geselecteerd lettend op de levensduur van de motor, de startgewilligheid, het brandstofverbruik en de milieu-impact.



Om de aanbevolen service-intervallen aan te kunnen houden dient u een goedgekeurde motoroliesoort te gebruiken. Gebruik alleen een oliesoort van de voorgeschreven kwaliteit en dat zowel bij het bijvullen als bij het verversen van olie. Een negatieve invloed op de levensduur van de motor, de startgewilligheid, het brandstofverbruik en de milieu-impact is anders niet uitgesloten.

Indien u geen motorolie van de voorgeschreven kwaliteit en viscositeit gebruikt, kunnen aan de motor gerelateerde onderdelen beschadigd raken. Volvo wijst garantieaanspraken voor dit type schade af.

Volvo adviseert de olie in een erkende Volvo-werkplaats te laten verversen.

Symbolen voor laag oliepeil

De inhoud van deze handleiding geeft de status van de gebruikershandleiding weer op het moment van drukken en is mogelijk niet volledig geldig in toekomstige gevallen. Raadpleeg voor meer informatie de eerste pagina voor de volledige disclaimer.

Volvo gebruikt verschillende systemen voor waarschuwingen over het oliepeil of een lage oliedruk. Een lage oliedruk wordt aangegeven met het waarschuwingslampje  op het bestuurdersdisplay. Een waarschuwing of informatie over het oliepeil van de auto kan worden aangegeven met het waarschuwingslampje  op het bestuurdersdisplay dan wel meldingsteksten. Neem voor meer informatie contact op met een erkende Volvo-werkplaats.

Houd voor het verversen van de motorolie en het vervangen van het oliefilter de intervallen aan die worden aangegeven in het Service- en garantieboekje.

18.4.8. Motorolie controleren en bijvullen

Een elektronische oliepeilsensor detecteert het oliepeil.

Oliepeil op het middendispley bekijken

Het oliepeil kan worden weergegeven op het middendispley als de auto gestart is. Het moet regelmatig worden gecontroleerd.

- 1 Tik op  op het middendispley.
 - 2 Kies **Autostatus**.
- Er kunnen verschillende soorten informatie over de auto worden weergegeven, inclusief het oliepeil.

N.b.

Na het bijvullen of aftappen van olie duurt het even voordat het systeem wijzigingen in het oliepeil kan waarnemen. De auto moet zo'n ca. 30 km (20 miles) hebben gereden en vervolgens 5 minuten op een vlakke ondergrond hebben stilgestaan met de motor afgezet, voordat het weergegeven oliepeil correct is.

N.b.

Als niet aan de gestelde voorwaarden voor meting van het oliepeil is voldaan (verstreken tijd na motoruitschakeling, hellingshoek van de auto, buitentemperatuur e.d.), zal de melding **Geen waarde beschikbaar** op het middendispley verschijnen. Dit betekent **niet** dat een van de autosystemen een storing vertoont.

Belangrijk



Als dit symbool wordt weergegeven, is de oliedruk mogelijk te laag. Zet de auto zo snel mogelijk stil en laat de auto naar een werkplaats slepen. Aanbevolen wordt een erkende Volvo-werkplaats.

Motorolie bijvullen

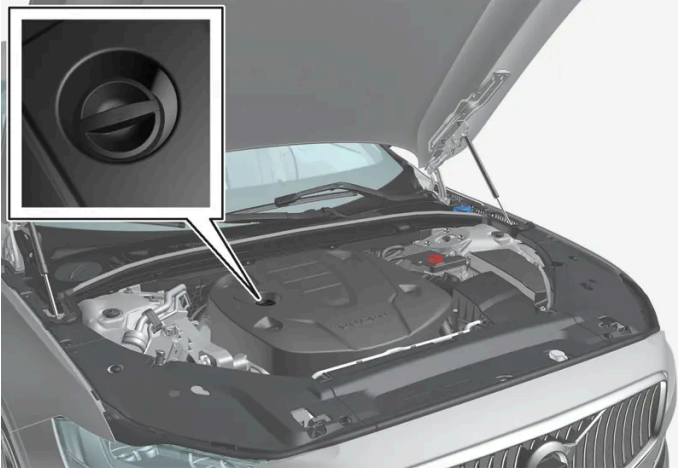

Vulpijp ^[1], ^[2]

In sommige gevallen moet olie worden bijgevuld tussen de servicebeurten door. Aanpassing van het motoroliepeil is niet nodig, voordat er een melding op het bestuurdersdisplay verschijnt.

Waarschuwing

Als de melding **Motoroliepeil Service vereist** verschijnt, kan het oliepeil te hoog zijn. Rijd naar een werkplaats – geadviseerd wordt een erkende Volvo-werkplaats.

Waarschuwing

Zorg ervoor dat u geen olie in de motorruimte morst. Als de olie in contact met warme delen komt, kan er namelijk brand ontstaan.

Belangrijk

Als een melding om het bijvullen van motorolie verzoekt, moet u alleen met de vermelde hoeveelheid bijvullen. Een te hoog peil kan storingen veroorzaken.

^[1] Bij een motor met elektronische oliepeilsensor ontbreekt de peilstok.

^[2] Afhankelijk van model en motortype kan de motorruimte er anders uitzien.

18.4.9. Specificaties van de motorolie

De motoroliekwaliteit en de te hanteren hoeveelheden voor de verschillende motoralternatieven staan in de tabel.

Volvo adviseert:



Motor	Motorcode ^[1]	Hoeveelheid, incl. oliefilter (liter, ca.)	Oliekwaliteit
B4	B420T5	6,1	Castrol Edge Professional V 0W-20 of VCC RBS0-2AE 0W-20
B5	B420T11	6,1	
B5 AWD	B420T10	6,1	

^[1] Motorcode, onderdeel- en serienummer van de motor vindt u op de motor.

18.4.10. Zekeringen in motorruimte

De zekeringen van de motorruimte beschermen o.a. functies die aan de motor en het remsysteem gekoppeld zijn.

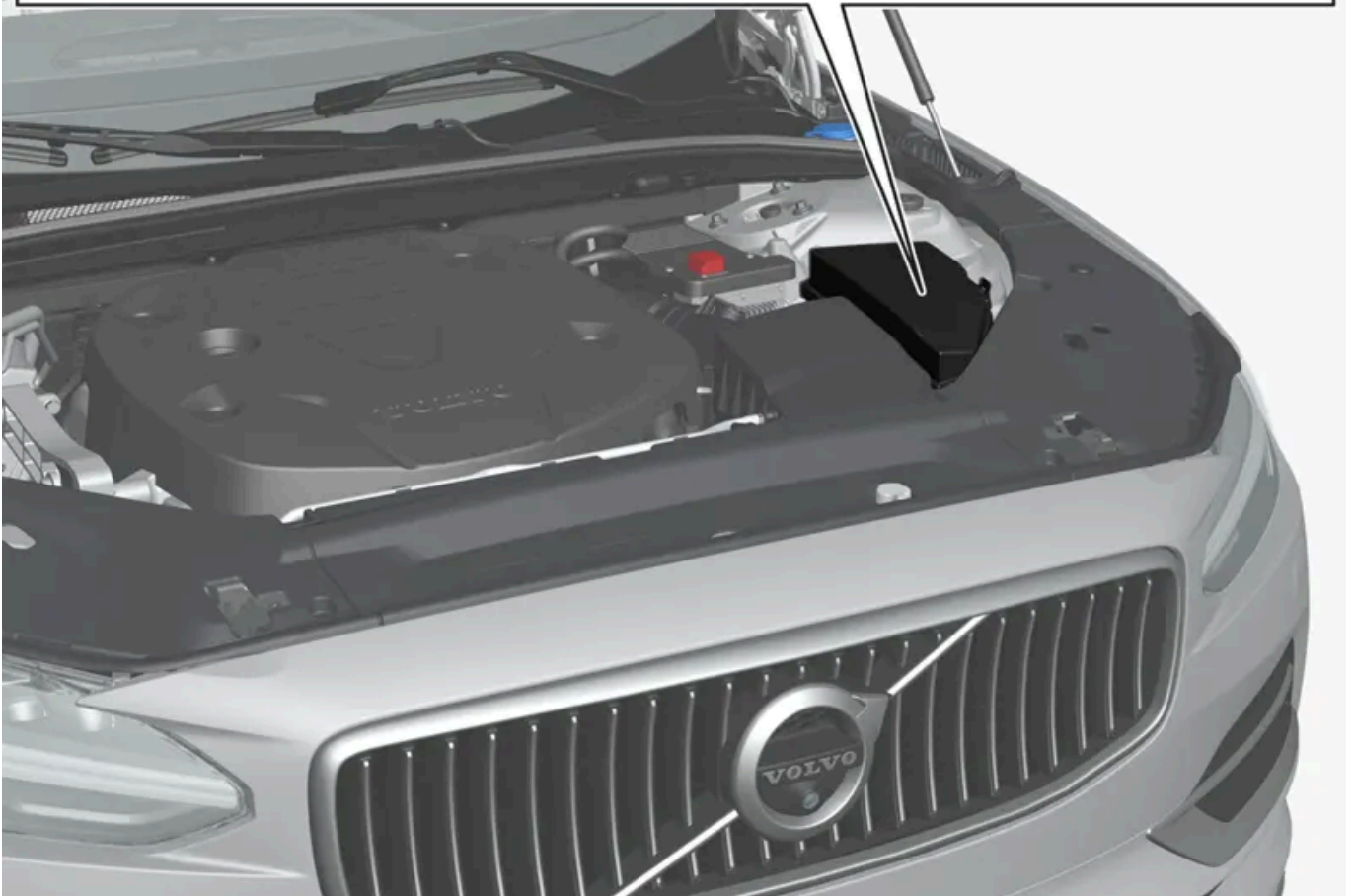
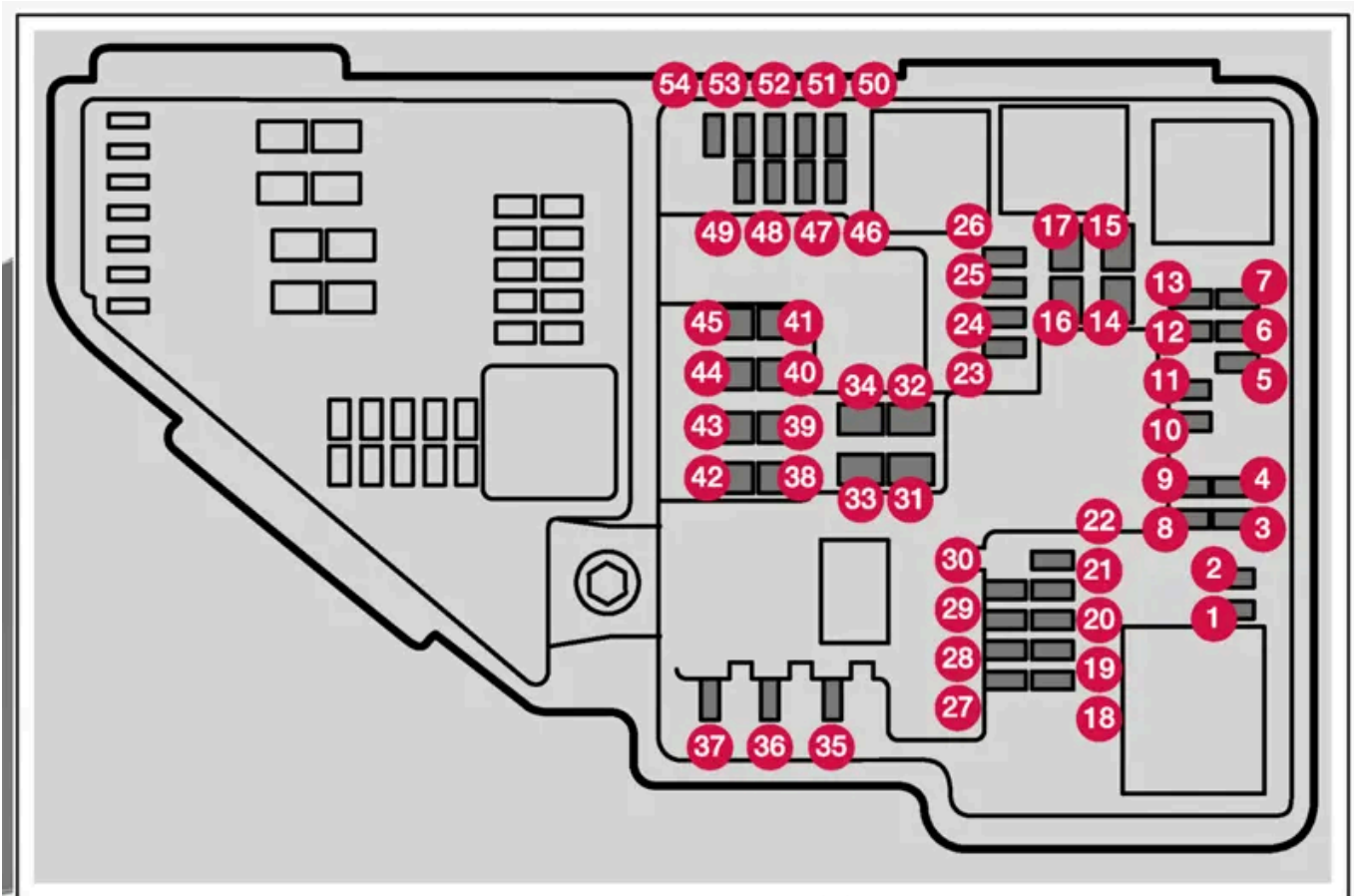

Aan de binnenkant van het deksel zit een speciale trekker waarmee u de zekeringen gemakkelijker kunt vervangen.

In de relais- en zekeringenhouder is tevens plaats voor enkele reservezekeringen.

Posities

Aan de binnenkant van het deksel worden de plaatsen van de zekeringen aangegeven. Functies en componenten in de tabel met zekeringen hebben betrekking op meerdere modellen en motoropties. Daardoor kan een beschreven zekering voor minder componenten dan die in de tabel gelden of volledig ontbreken, afhankelijk van hoe de auto is uitgerust.

Als een positie meerdere tabelwaarden heeft, komt dat door variaties in het uitrustingsniveau. Volg dan de waarde van de zekering die wordt vervangen. Neem bij twijfel contact op met een werkplaats. Geadviseerd wordt een erkende Volvo-werkplaats.

	Functie	Am- père	Type
1	-	-	Micro
2	-	-	Micro
3	Laaddrukmodule turbo (benzine) Lambdasondegroep (benzine)	15	Micro
4	Bougies/bobines (benzine)	15	Micro
5	Solenoid motoroliepomp Lambdasondegroep Solenoid airco-compressor	15	Micro
6	Oliepeil- en temperatuursensoren Motorcomponentengroep 1 (Componenten gerelateerd aan motorfunctie, inclusief turbo/compressor. De inhoud is afhankelijk van de motoroptie.)	7,5	Micro
7	Motorregeleenheid Gasklepeenheid Motorcomponentengroep 2 (Componenten gerelateerd aan motorfunctie, inclusief turbo/compressor. De inhoud is afhankelijk van de motoroptie.)	20	Micro
8	Motorregeleenheid	5	Micro
9	Brandstoftankontluchtingspomp (EVAP) (benzine)	10	Micro
10	Motorcomponentengroep 3 (Componenten gerelateerd aan motorfunctie, inclusief turbo/compressor en koeling/temperatuurregeling van aandrijflijn. De inhoud is afhankelijk van de motoroptie.)	10	Micro
11	Regeleenheid spoilerklep Regeleenheid radiatorklep Omschakelklep koelvloeistof	5	Micro
12	Koelvloeistofpomp	15	Micro
13	Motorregeleenheid	20	Micro
14	-	-	MCas ^[1]
15	-	-	MCas ^[1]
16	Oliepomp (benzine) Transmissieregeleenheid (benzine)	30	MCas ^[1]
17	Koppelingsregelaar 1	25	MCas ^[1]
18	Processor	5	Micro
19	-	-	Micro
20	-	-	Micro
21	-	-	Micro
22	Regeleenheid transmissie	20	Micro

De inhoud van deze handleiding geeft de status van de gebruikershandleiding weer op het moment van drukken en is mogelijk niet volledig geldig in toekomstige gevallen. Raadpleeg voor meer informatie de eerste pagina voor de volledige disclaimer.

Funcie	Am- père	Type
23 USB-poort tunnelconsole, achterin	7,5	Micro
24 12V-aansluiting tunnelconsole, voorin	15	Micro
25 -	-	Micro
26 12V-aansluiting kofferbak/bagageruimte*	15	Micro
27 -	-	Micro
28 Koplamp, links	15	Micro
29 Koplamp, rechts	15	Micro
30 Regeleenheid transmissie	20	Micro
31 Elektrische voorruitverwarming*, links	Shunt	MCase ^[1]
32 Elektrische voorruitverwarming*, links	40	MCase ^[1]
33 Koplampsproeiers*	25	MCase ^[1]
34 Sproeiervloeistofpomp, voor	25	MCase ^[1]
35 Elektrische keuzehendel	15	Micro
36 Claxon (toeter)	20	Micro
37 Sirene alarmsysteem*	5	Micro
38 Regeleenheid remsysteem (kleppen, parkeerrem)	30	MCase ^[1]
39 Voorruitwissers	30	MCase ^[1]
40 -	-	MCase ^[1]
41 Elektrische voorruitverwarming*, rechts	40	MCase ^[1]
42 Standverwarming*	20	MCase ^[1]
43 Central electronic module CEM	30	MCase ^[1]
44 Koppelingsregelaar 2	25	MCase ^[1]
45 Elektrische voorruitverwarming*, rechts	Shunt	MCase ^[1]
46 Voeding bij ingeschakeld contact: Motorregeleenheid, Transmissiecomponenten, Elektrische stuurbevestiging, Centrale elektronica module, Regeleenheid remsysteem	5	Micro
47 Radar, voor	5	Micro
48 Koplamp, rechts	15	Micro
49 -	-	Micro
50 Regeleenheid transmissie	10	Micro
51 -	-	Micro
52 Airbagmodule (SRS)	5	Micro
53 Koplamp, links	15	Micro
54 Gaspedaalsensor	5	Micro

^[1] Laat het vervangen van dit type zekering over aan een werkplaats. Geadviseerd wordt een erkende Volvo-werkplaats.

* Optie/accessoire.

18.5. Gereedschappen en accessoires

18.5.1. Krik*

De krik is te gebruiken om de auto op te nemen voor bijvoorbeeld het vervangen van een wiel.



! **Belangrijk**

Als er een krik* bij de auto zit, is deze alleen bestemd voor sporadisch en kortstondig gebruik zoals bij het verwisselen van een lekke band. Hef de auto alleen met een krik die voor het desbetreffende model bestemd is. Als de auto vaker moet worden opgekrakt of voor langere tijd zoals bij het verwisselen van de banden wordt het gebruik van een garagekrik geadviseerd. Volg in dat geval de gebruiksaanwijzing van de desbetreffende krik.

Als de krik niet wordt gebruikt, moet deze worden bewaard op de daarvoor bedoelde plaats onder de vloer van de bagageruimte. Draai de krik weer helemaal omlaag om ervoor te zorgen dat die weer helemaal past.

De krik past alleen als deze tot in de juiste stand omlaaggedraaid wordt.

i **N.b.**

Geldt voor auto's met niveauregeling*: Als de auto is voorzien van luchtvering, moet deze worden uitgeschakeld voordat u de auto opneemt.

* Optie/accessoire.

18.5.2. Noodreparatieset voor banden

U gebruikt de noodreparatieset voor banden (TMK^[1]) om een lek in een band tijdelijk af te dichten én om de bandenspanning te controleren en zo nodig aan te passen.

De inhoud van deze handleiding geeft de status van de gebruikershandleiding weer op het moment van drukken en is mogelijk niet volledig geldig in toekomstige gevallen. Raadpleeg voor meer informatie de eerste pagina voor de volledige disclaimer.

Bij auto's die zijn voorzien van een reserveband* ontbreekt de noodreparatieset voor banden.

De noodreparatieset voor banden bestaat uit een compressor en een bus met afdichtmiddel. Het afdichtmiddel dient om noodreparaties uit te voeren.

i N.b.

Het afdichtmiddel dicht banden met een lek in het loopvlak effectief af, maar leent zich minder goed voor banden met een gat in het zijvlak. Gebruik de noodreparatieset niet voor banden met diepe sneeën, barsten of soortgelijke beschadigingen.

i N.b.

De compressor is bestemd voor noodreparaties van banden en is goedgekeurd door Volvo.

Positie

De noodreparatieset voor banden zit in het blok schuimrubber onder de laadvloer.



Uiterste gebruiksdatum van de bus met afdichtmiddel

De bus met afdichtmiddel moet worden vervangen als de uiterste gebruiksdatum van de bus is verstreken (zie de sticker op de bus). Behandel de vervangen bus als klein chemisch afval (kca).

^[1] Temporary Mobility Kit

* Optie/accessoire.

18.5.3. EHBO-set*

De EHBO-set bevat materiaal voor het verlenen van eerste hulp.

Bewaar de EHBO-set op een geschikte plek in de bagageruimte, bijv. in het opbergvak rechts. De EHBO-set is voorzien van klittenband waarmee deze direct op het paneel te bevestigen is.

* Optie/accessoire.

18.5.4. Gevarendriehoek

Gebruik de gevarendriehoek om medeweggebruikers te waarschuwen, als u onderweg met pech stil komt te staan.

Activeer ook de alarmlichten.

Opbergmogelijkheid

De gevarendriehoek zit met twee clips aan de binnenkant van de kofferklep vast.

Gevarendriehoek opzetten

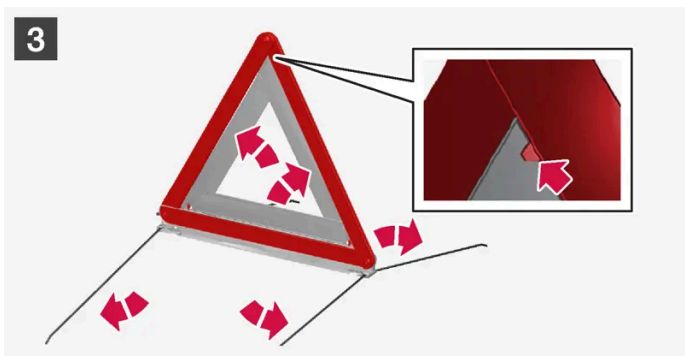
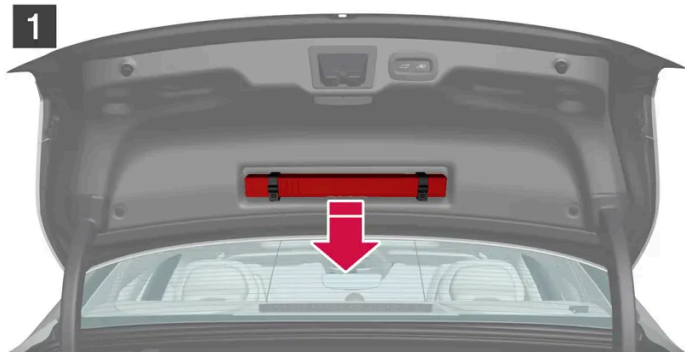

1 1

Neem de houder van de gevarendriehoek los door beide borgingen te openen.

2 2

Haal de gevarendriehoek uit de houder, klap de gevarendriehoek uit en zet de uiteinden in elkaar.

3 3

Klap de steunpoten van de gevarendriehoek uit.

Volg de geldende bepalingen voor het gebruik van een gevarendriehoek. Zet de gevarendriehoek op een passend punt achter de auto op om achteropkomend verkeer tijdig te waarschuwen.

Bevestig na gebruik de gevarendriehoek met de houder weer aan de binnenkant van de kofferklep.

18.5.5. Gereedschapsset

In de kofferbak van de auto ligt gereedschap dat bijvoorbeeld bij het slepen of bij het verwisselen van een wiel te gebruiken is.

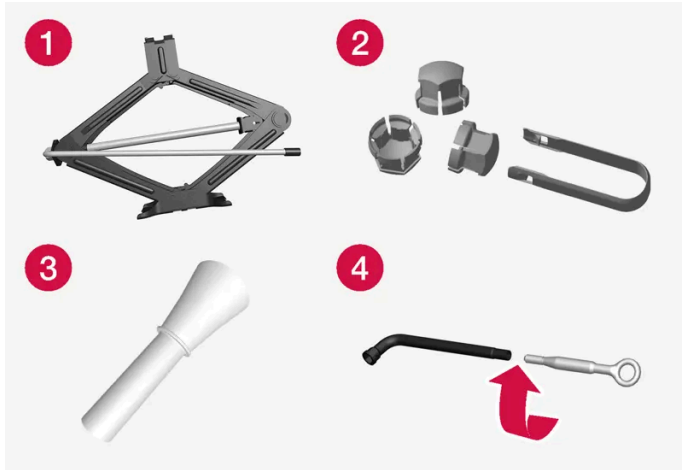

Voorbeelden van gereedschap dat in de auto aanwezig kan zijn.

- 1 Krik*
- 2 Gereedschap voor verwijderen van kunststof doppen wielbouten
- 3 Bijvultrechter voor vloeistoffen
- 4 Wielboutsleutel* en sleepoog

Bij een auto met reservewiel* treft u een krik en een wielboutsleutel aan in plaats van een noodreparatieset voor banden.

* Optie/accessoire.

18.6. Zekeringen

18.6.1. Zekeringen en relais- en zekeringenhouders

Om te voorkomen dat de elektrische systemen van de auto beschadigd raken door kortsluiting of overbelasting, worden elektrische functies en onderdelen door enkele zekeringen beschermd. Zekeringen zitten in de verschillende relais- en zekeringenhouders van de auto.

Waarschuwing

Vervang een zekering nooit door vreemde objecten of een zekering met een grotere stroomsterkte. Dat kan leiden tot beschadigingen van het elektrische systeem en brand veroorzaken.

Neem contact op met een erkende Volvo-werkplaats voor vervanging van zekeringen die niet in de gebruikershandleiding worden beschreven.

Als een van de elektrische onderdelen of functies niet werkt, is het mogelijk dat de bijbehorende zekering overbelast werd en moet worden vervangen. Als dezelfde zekering herhaaldelijk overbelast raakt, betekent dit dat het bijbehorende onderdeel een storing vertoont. Volvo adviseert u om dan voor controle contact op te nemen met een erkende Volvo-werkplaats.

Positie van relais- en zekeringenhouders



De afbeelding is schematisch, zodat er afhankelijk van het model afwijkingen mogelijk zijn.

Positie van de relais- en zekeringenhouders bij auto's met het stuur links – bij auto's met het stuur rechts zit de relais- en zekeringenhouder onder het dashboardkastje aan de andere kant van de auto.

- 1** Motorruimte
- 2** Onder dashboardkastje
- 3** Kofferbak/bagageruimte

18.6.2. Zekering vervangen

Een overbelaste zekering moet worden vervangen om de betreffende elektrische component weer te kunnen gebruiken.

- 1 Kijk waar de juiste zekering zit in de zekeringoverzichten voor de verschillende relais- en zekeringenhouders.
- 2 Trek de zekering naar buiten en bekijk deze van opzij om te kijken of het gebogen draadje soms doorgebrand is.
- 3 Breng in dat geval een nieuwe zekering aan met dezelfde kleur en stroomsterkte.

 **N.b.**

In bepaalde zekeringkasten kan een speciale tang zitten om meer grip te krijgen op de zekering.

 **Waarschuwing**

Vervang een zekering nooit door vreemde objecten of een zekering met een grotere stroomsterkte. Dat kan leiden tot beschadigingen van het elektrische systeem en brand veroorzaken.

Neem contact op met een erkende Volvo-werkplaats voor vervanging van zekeringen die niet in de gebruikershandleiding worden beschreven.

 **Waarschuwing**

Neem contact op met een erkende Volvo-werkplaats voor vervanging van zekeringen die niet in de gebruikershandleiding worden beschreven.

18.6.3. Zekeringen onder dashboardkastje

De zekeringen in de relais- en zekeringenhouder onder het dashboardkastje beschermen o.a. elektrische aansluitingen, displays en portiermodules.

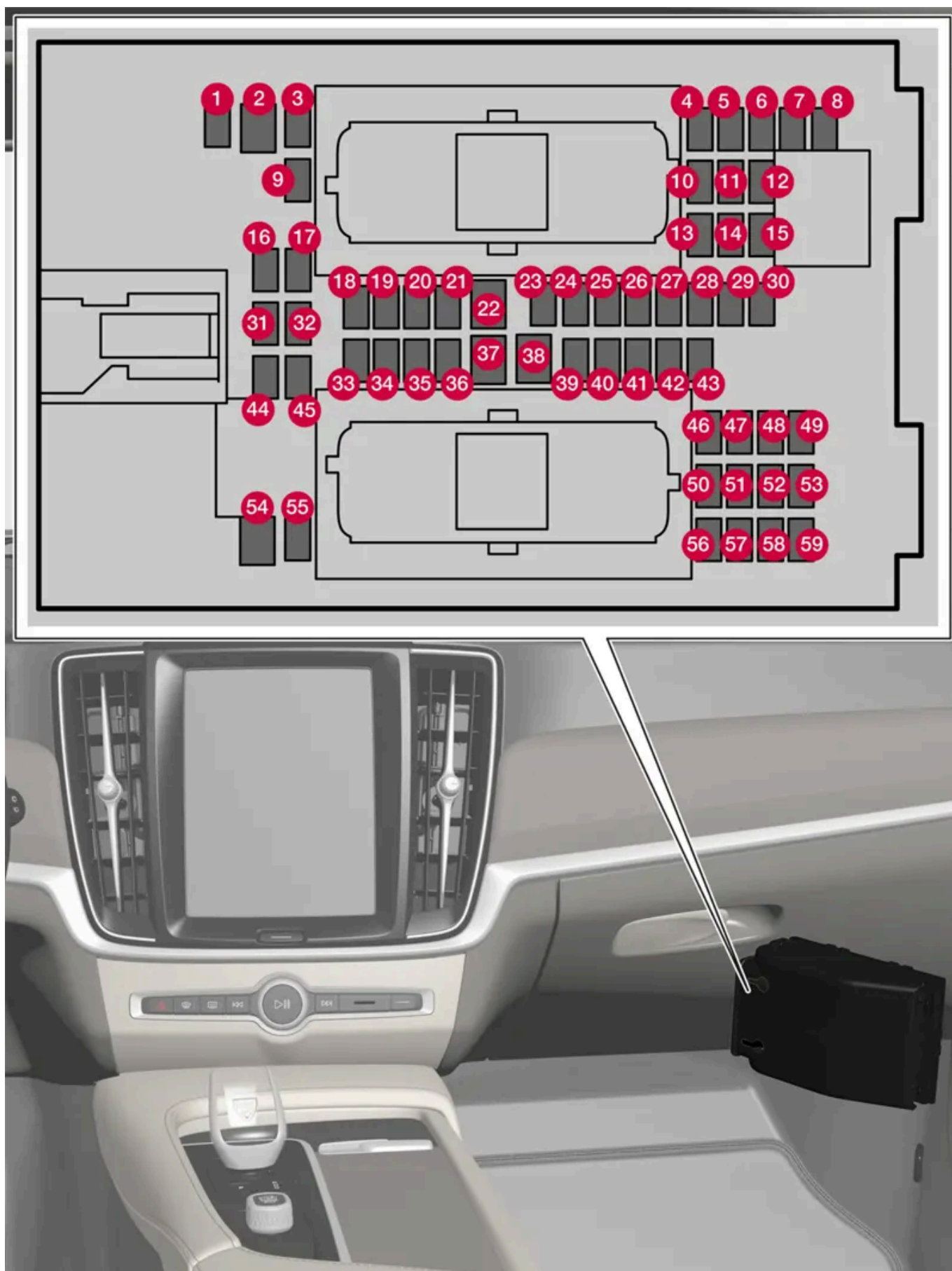

Het kastje zit achter de vloermat/het zijpaneel.

De inhoud van deze handleiding geeft de status van de gebruikershandleiding weer op het moment van drukken en is mogelijk niet volledig geldig in toekomstige gevallen. Raadpleeg voor meer informatie de eerste pagina voor de volledige disclaimer.

De **relais- en zekeringhouder in de motorruimte** biedt plaats aan enkele reservezekeringen.

Posities

Aan de binnenkant van het slot wordt aangegeven waar de zekeringen zitten. Functies en componenten in de tabel met zekeringen hebben betrekking op meerdere modellen en motoropties. Daardoor kan een beschreven zekering voor minder componenten dan die in de tabel gelden of volledig ontbreken, afhankelijk van hoe de auto is uitgerust.

Als een positie meerdere tabelwaarden heeft, komt dat door variaties in het uitrustingsniveau. Volg dan de waarde van de zekering die wordt vervangen. Neem bij twijfel contact op met een werkplaats. Geadviseerd wordt een erkende Volvo-werkplaats.

	Functie	Ampère	Type
1	Regeleenheid 48V-accu	10	Micro
2	-	-	MCase ^[1]
3	-	-	Micro
4	Bewegingsmelder	5	Micro
5	-	-	Micro
6	Bestuurdersdisplay	5	Micro
7	Toetsenset middenconsole	5	Micro
8	Zonnesensor Transponder voor wegenbelasting	5	Micro
9	-	-	Micro
10	Infotainmentsysteem	15	Micro
11	Stuurwieleenheid	5	Micro
12	Bedieningsmodule startknop en parkeerrem	5	Micro
13	Elektrische stuurverwarming *	15	Micro
14	Luchtdeeltjessensor (APMS)	5	Micro
15	-	-	Micro
16	-	-	Micro
17	-	-	Micro
18	Regeleenheid klimaatregeling	10	Micro
19	Stuurslot	7,5	Micro
20	Diagnosepoort OBD-II	10	Micro
21	Middendisplay	5	Micro
22	Ventilatormodule klimaatregeling, voorin	40	MCase ^[1]
23	USB-hub	5	Micro
24	Bedieningsverlichting Interieurverlichting Achteruitkijkspiegel met dimfunctie * Regen- en lichtsensoren * Elektrisch bedienbare voorstoelen * Bedieningspanelen achterportieren Ventilatormodule klimaatregeling Ionisator Toetsenset tunnelconsole bij beenruimte achterbank *	7,5	Micro
25	Camera, voor*	5	Micro

De inhoud van deze handleiding geeft de status van de gebruikershandleiding weer op het moment van drukken en is mogelijk niet volledig geldig in toekomstige gevallen. Raadpleeg voor meer informatie de eerste pagina voor de volledige disclaimer.

	Functie	Ampère	Type
26	Plafondconsole*	20	Micro
27	Head-updisplay*	5	Micro
28	Interieurverlichting	5	Micro
29	Draadloze oplaadplaat*	5	Micro
30	Display plafondconsole Regeleenheid groothoekcamera	5	Micro
31	-	-	Micro
32	-	-	Micro
33	-	-	Micro
34	Zekeringkast kofferbak/bagageruimte	10	Micro
35	Regeleenheid auto met internetverbinding Regeleenheid Volvo-diensten	5	Micro
36	-	-	Micro
37	Regeleenheid audio (versterker)	40	MCas ^[1]
38	-	-	MCas ^[1]
39	Antennemodule (TCAM)	5	Micro
40	Regeleenheid stoelcomfort, voorin*	5	Micro
41	Alcoholslot* -	5 -	Micro
42	-	-	Micro
43	Regeleenheid brandstofpomp	15	Micro
44	Omzetter 48 V Motorstartmodule	5	Micro
45	Regeleenheid rijhulpfuncties (actieve veiligheid)	5	Micro
46	Verwarming voorstoel bestuurderszijde	15	Micro
47	Verwarming voorstoel passagierszijde	15	Micro
48	Koelvloeistofpomp	7,5	Micro
49	Luchtreiniger	5	Micro
50	Elektrisch bedienbare bestuurdersstoel*	20	Micro
51	Module actieve demping*	20	Micro
52	Opening van koffer-/achterklep met schopbeweging*	5	Micro
53	Infotainmentsysteem	10	Micro
54	-	-	MCas ^[1]
55	-	-	Micro
56	Elektrisch bedienbare passagiersstoel voor*	20	Micro
57	-	-	Micro
58	-	-	Micro
59	-	-	Micro

^[1] Laat het vervangen van dit type zekering over aan een werkplaats. Geadviseerd wordt een erkende Volvo-werkplaats.

* Optie/accessoire.

De inhoud van deze handleiding geeft de status van de gebruikershandleiding weer op het moment van drukken en is mogelijk niet volledig geldig in toekomstige gevallen. Raadpleeg voor meer informatie de eerste pagina voor de volledige disclaimer.

18.6.4. Zekeringen in kofferbak

De relais- en zekeringenhouder met de zekeringen van de bagageruimte zit achter een paneel aan de rechterzijde.

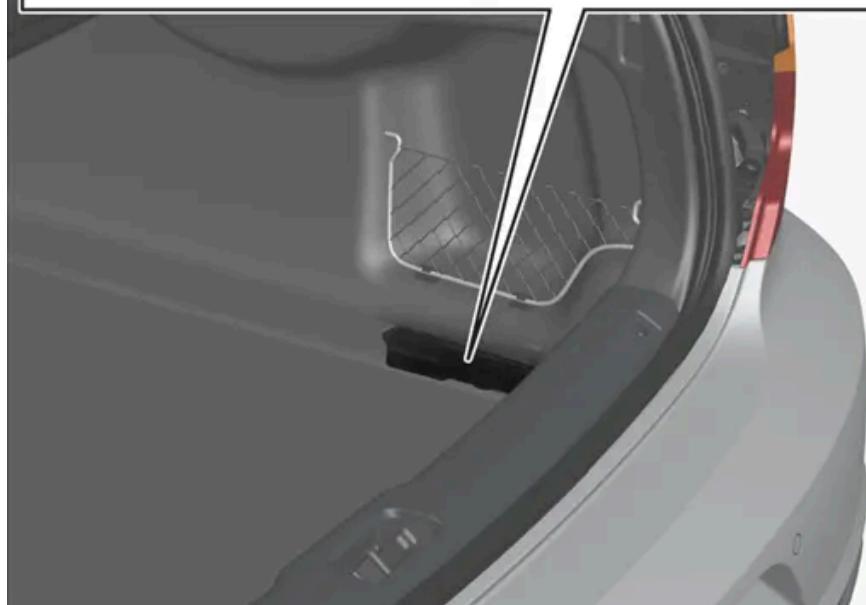
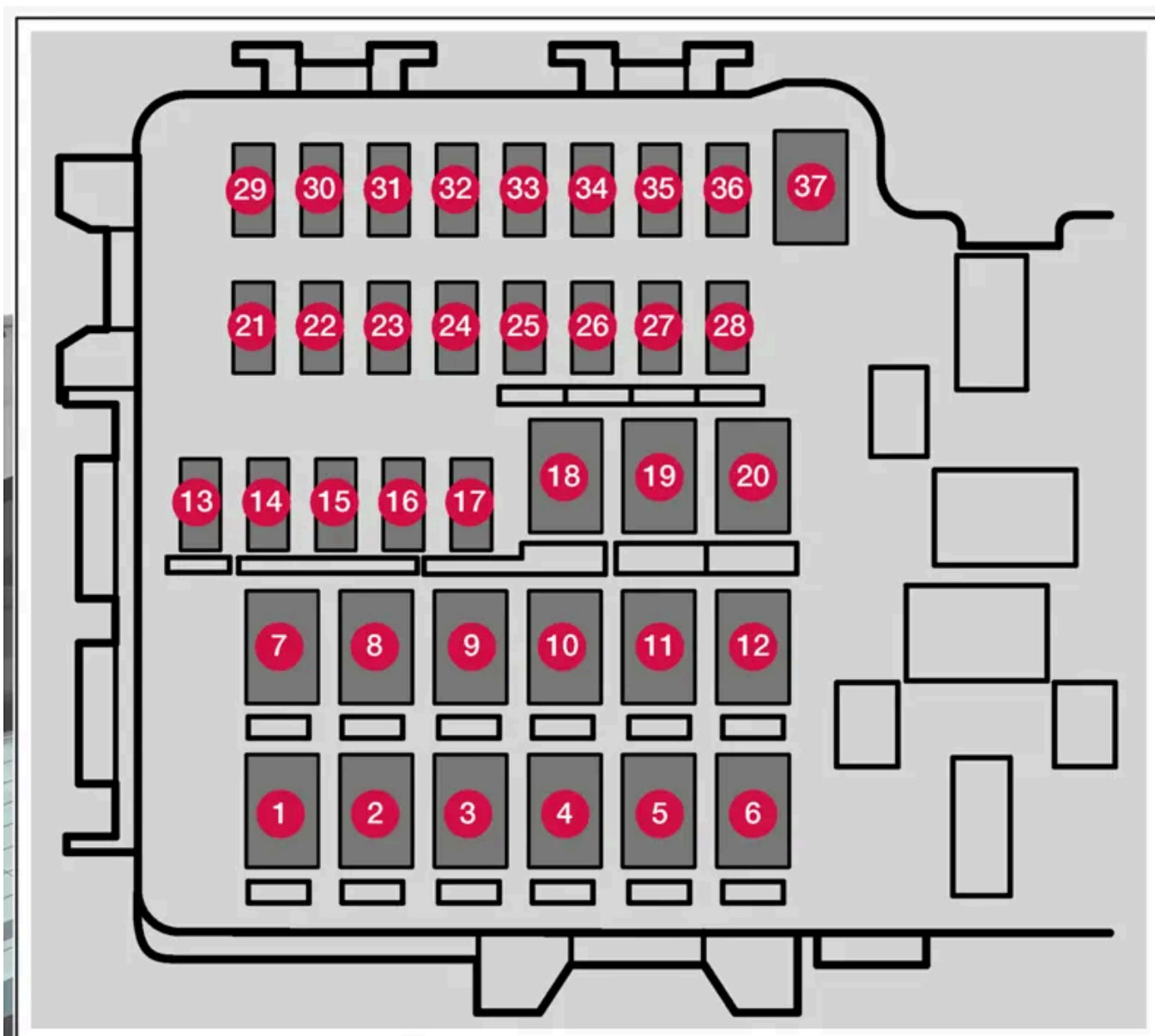

Het kastje zit achter het paneel aan de rechterzijde.

De inhoud van deze handleiding geeft de status van de gebruikershandleiding weer op het moment van drukken en is mogelijk niet volledig geldig in toekomstige gevallen. Raadpleeg voor meer informatie de eerste pagina voor de volledige disclaimer.

Aan de binnenkant van het deksel zit een speciale trekker waarmee u de zekeringen gemakkelijker kunt vervangen.

De **relais- en zekeringhouder in de motorruimte** biedt plaats aan enkele reservezekeringen.

Posities

Aan de binnenkant van het slot wordt aangegeven waar de zekeringen zitten. Functies en componenten in de tabel met zekeringen hebben betrekking op meerdere modellen en motoropties. Daardoor kan een beschreven zekering voor minder componenten dan die in de tabel gelden of volledig ontbreken, afhankelijk van hoe de auto is uitgerust.

Als een positie meerdere tabelwaarden heeft, komt dat door variaties in het uitrustingsniveau. Volg dan de waarde van de zekering die wordt vervangen. Neem bij twijfel contact op met een werkplaats. Geadviseerd wordt een erkende Volvo-werkplaats.

	Functie	Ampère	Type
1	Elektrische achterrautverwarming	30	MCasé ^[1]
2	Centrale elektronica module	40	MCasé ^[1]
3	-	-	MCasé ^[1]
4	Vergrendelmotor rugleuning, rechtsachter	15	MCasé ^[1]
5	-	-	MCasé ^[1]
6	Vergrendelmotor rugleuning, linksachter	15	MCasé ^[1]
7	Portiermodule, rechtsachter	20	MCasé ^[1]
8	-	-	MCasé ^[1]
9	-	-	MCasé ^[1]
10	Portiermodule, rechtsvoor	20	MCasé ^[1]
11	Regeleenheid trekhaak*	40	MCasé ^[1]
12	Gordelspanner, rechts	40	MCasé ^[1]
13	Interne relaispoelen	5	Micro
14	-	-	Micro
15	Portiermodule, linksachter	20	Micro
16	-	-	Micro
17	-	-	Micro
18	Regeleenheid trekhaak*	25	MCasé ^[1]
	Module voor accessoires	40	
19	Portiermodule, linksvoor	20	MCasé ^[1]
20	Gordelspanner, links	40	MCasé ^[1]
21	-	-	Micro
22	-	-	Micro
23	-	-	Micro
24	Positie voorbereid voor speciale carrosserie	5	Micro
25	-	-	Micro
26	-	-	Micro
27	-	-	Micro
28	Stoelverwarming, linksachter*	15	Micro

	Functie	Ampère	Type
29	Regelaar uitlaatgassysteem (benzine)	5	Micro
30	Blind Spot Information (BLIS) *	5	Micro
31	-	-	Micro
32	-	-	Micro
33	-	-	Micro
34	-	-	Micro
35	Regeleenheid All Wheel Drive (AWD) *	15	Micro
36	Stoelverwarming, rechtsachter*	15	Micro
37	-	-	MCase ^[1]

[1] Laat het vervangen van dit type zekering over aan een werkplaats. Geadviseerd wordt een erkende Volvo-werkplaats.

* Optie/accessoire.

18.6.5. Zekeringen in motorruimte

De zekeringen van de motorruimte beschermen o.a. functies die aan de motor en het remsysteem gekoppeld zijn.

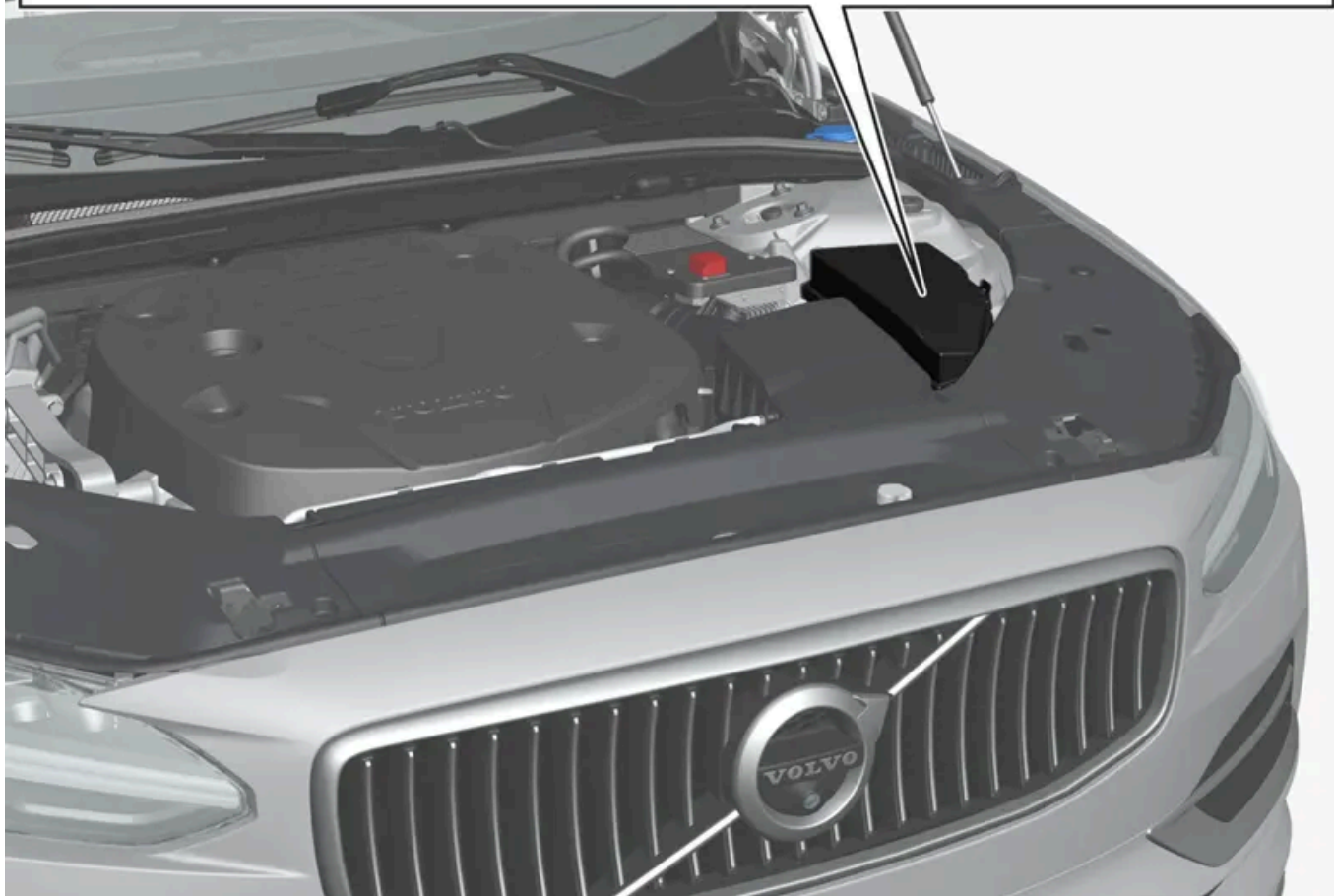
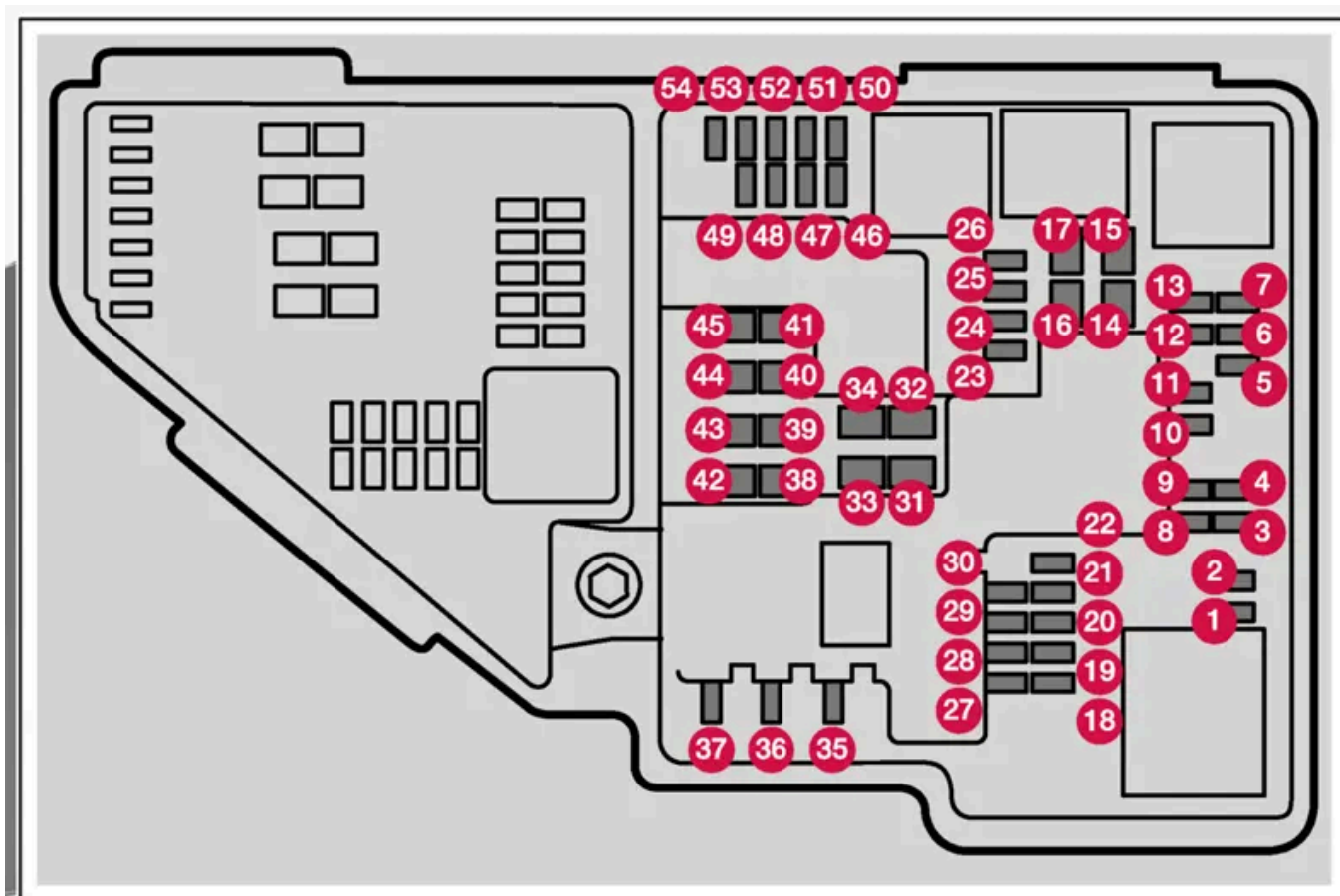

Aan de binnenkant van het deksel zit een speciale trekker waarmee u de zekeringen gemakkelijker kunt vervangen.

In de relais- en zekeringenhouder is tevens plaats voor enkele reservezekeringen.

Posities

Aan de binnenkant van het deksel worden de plaatsen van de zekeringen aangegeven. Functies en componenten in de tabel met zekeringen hebben betrekking op meerdere modellen en motoropties. Daardoor kan een beschreven zekering voor minder componenten dan die in de tabel gelden of volledig ontbreken, afhankelijk van hoe de auto is uitgerust.

Als een positie meerdere tabelwaarden heeft, komt dat door variaties in het uitrustingsniveau. Volg dan de waarde van de zekering die wordt vervangen. Neem bij twijfel contact op met een werkplaats. Geadviseerd wordt een erkende Volvo-werkplaats.

	Functie	Am- père	Type
1	-	-	Micro
2	-	-	Micro
3	Laaddrukmodule turbo (benzine) Lambdasondegroep (benzine)	15	Micro
4	Bougies/bobines (benzine)	15	Micro
5	Solenoid motoroliepomp Lambdasondegroep Solenoid airco-compressor	15	Micro
6	Oliepeil- en temperatuursensoren Motorcomponentengroep 1 (Componenten gerelateerd aan motorfunctie, inclusief turbo/compressor. De inhoud is afhankelijk van de motoroptie.)	7,5	Micro
7	Motorregeleenheid Gasklepeenheid Motorcomponentengroep 2 (Componenten gerelateerd aan motorfunctie, inclusief turbo/compressor. De inhoud is afhankelijk van de motoroptie.)	20	Micro
8	Motorregeleenheid	5	Micro
9	Brandstoftankontluchtingspomp (EVAP) (benzine)	10	Micro
10	Motorcomponentengroep 3 (Componenten gerelateerd aan motorfunctie, inclusief turbo/compressor en koeling/temperatuurregeling van aandrijflijn. De inhoud is afhankelijk van de motoroptie.)	10	Micro
11	Regeleenheid spoilerklep Regeleenheid radiatorklep Omschakelklep koelvloeistof	5	Micro
12	Koelvloeistofpomp	15	Micro
13	Motorregeleenheid	20	Micro
14	-	-	MCas ^[1]
15	-	-	MCas ^[1]
16	Oliepomp (benzine) Transmissieregeleenheid (benzine)	30	MCas ^[1]
17	Koppelingsregelaar 1	25	MCas ^[1]
18	Processor	5	Micro
19	-	-	Micro
20	-	-	Micro
21	-	-	Micro
22	Regeleenheid transmissie	20	Micro

De inhoud van deze handleiding geeft de status van de gebruikershandleiding weer op het moment van drukken en is mogelijk niet volledig geldig in toekomstige gevallen. Raadpleeg voor meer informatie de eerste pagina voor de volledige disclaimer.

Funcie	Am- père	Type
23 USB-poort tunnelconsole, achterin	7,5	Micro
24 12V-aansluiting tunnelconsole, voorin	15	Micro
25 -	-	Micro
26 12V-aansluiting kofferbak/bagageruimte*	15	Micro
27 -	-	Micro
28 Koplamp, links	15	Micro
29 Koplamp, rechts	15	Micro
30 Regeleenheid transmissie	20	Micro
31 Elektrische voorruitverwarming*, links	Shunt	MCas ^[1]
32 Elektrische voorruitverwarming*, links	40	MCas ^[1]
33 Koplampsproeiers*	25	MCas ^[1]
34 Sproeiervloeistofpomp, voor	25	MCas ^[1]
35 Elektrische keuzehendel	15	Micro
36 Claxon (toeter)	20	Micro
37 Sirene alarmsysteem*	5	Micro
38 Regeleenheid remsysteem (kleppen, parkeerrem)	30	MCas ^[1]
39 Voortuitwissers	30	MCas ^[1]
40 -	-	MCas ^[1]
41 Elektrische voorruitverwarming*, rechts	40	MCas ^[1]
42 Standverwarming*	20	MCas ^[1]
43 Central electronic module CEM	30	MCas ^[1]
44 Koppelingsregelaar 2	25	MCas ^[1]
45 Elektrische voorruitverwarming*, rechts	Shunt	MCas ^[1]
46 Voeding bij ingeschakeld contact: Motorregeleenheid, Transmissiecomponenten, Elektrische stuurbevestiging, Centrale elektronica module, Regeleenheid remsysteem	5	Micro
47 Radar, voor	5	Micro
48 Koplamp, rechts	15	Micro
49 -	-	Micro
50 Regeleenheid transmissie	10	Micro
51 -	-	Micro
52 Airbagmodule (SRS)	5	Micro
53 Koplamp, links	15	Micro
54 Gaspedaalsensor	5	Micro

^[1] Laat het vervangen van dit type zekering over aan een werkplaats. Geadviseerd wordt een erkende Volvo-werkplaats.

* Optie/accessoire.

18.7. Accu

18.7.1. Batterij in sleutel vervangen

De batterij in de sleutel kan worden vervangen als die leeg is. Hoe lang de batterij meegaat, is afhankelijk van de vraag hoe vaak de sleutel wordt gebruikt. De batterij van de transpondersleutel zonder knoppen (Key Tag)* kan niet worden vervangen.

 **N.b.**

Alle accu's hebben een beperkte levensduur en moeten uiteindelijk worden vervangen (geldt niet voor Key Tag). De levensduur van de accu hangt af van het feit hoe vaak de auto/sleutel wordt gebruikt.



Als het informatiesymbool gaat branden en de melding **De batterij van de autosleutel is bijna leeg. Voor vervangen zie gebruikershandleiding.** wordt weergegeven op het bestuurdersdisplay, moet de batterij van de sleutel worden vervangen.

Een ander teken dat de batterij bijna leeg is, is dat de sleutel alleen op kortere afstand werkt.

De batterij in de transpondersleutel zonder knoppen (Key Tag)* kan niet worden vervangen. Als de batterij leeg is, kunt u een nieuwe transpondersleutel zonder knoppen bestellen bij een erkende Volvo-werkplaats.

 **Belangrijk**

Geef een gebruikte Key Tag af bij een erkende Volvo-werkplaats, waar ze die uit het systeem van de auto kunnen verwijderen. Als de batterij leeg is, kan de sleutel nog steeds worden gebruikt om de auto te starten met back-upstart.

Sleutel openen en de batterij daarvan vervangen

 **Belangrijk**

Raak de contactoppervlakken van de nieuwe batterij niet aan met uw vingers. Dat verslechtert de werking van de batterij.

Houd de sleutel met de voorkant met het Volvo-logo naar boven toe en de sleutelringbevestiging naar u toe.

Links naast de sleutelringbevestiging zit een pal. Als die aan de verkeerde kant zit, zijn de voor- en achterkant door elkaar gehaald bij een eerdere vervanging van de batterij.

1 **1**



Schuif de pal bij de sleutelringbevestiging opzij en schuif de behuizing van de voorkant weg van de pal.

- De behuizing laat los en kan eraf worden gepakt (naar boven toe).
Onder de behuizing zit nog een pal voor het losmaken van de achterkant.

2 **2**



Schuif de pal die achter de behuizing van de voorkant zat opzij en schuif de behuizing van de achterkant weg van de sleutelringbevestiging.

- De behuizing laat los en kan eraf worden gepakt (naar boven toe).
Onder de behuizing zit de batterijklep.

3 **3**



Draai de batterijklep linksom naar de stand OPEN. Gebruik hiervoor bijvoorbeeld een schroevendraaier of een munt.

Breng de batterijklep omhoog en haal hem eraf. Als hij moeilijk los te krijgen is, kunt u hem met een smal stuk gereedschap voorzichtig omhoog wrikken.

4 **4**



De +-kant van de batterij wijst naar boven. Maak de batterij los door op de zijkant ervan te drukken en hem vervolgens eruit te pakken.

5 **5**



Plaats een nieuwe batterij met de pluszijde (+) omhoog. Vermijd de batterijcontacten van de sleutel met uw vingers aan te raken.

Plaats de zijkant van de batterij onder de twee plastic pallen aan de andere kant.

Druk vervolgens de batterij naar beneden, zodat die door de bovenste plastic pal op zijn plek wordt gehouden.

i N.b.

Gebruik batterijen met de aanduiding CR2032, 3 V.

 **N.b.**

Volvo beveelt aan dat vervangende batterijen voor de sleutel voldoen aan UN Manual of Test and Criteria, Part III, sub-section 38.3. De meegeleverde batterijen of door een erkende Volvo-werkplaats vervangen batterijen voldoen aan hetzelfde criterium.

6 **6**



Plaats de batterijklep terug en draai die rechtsom naar de stand CLOSE.

7 **7**



Monteer de behuizing van de achterkant terug, net als bij het losmaken maar dan in omgekeerde volgorde. Op de behuizing van de achterkant staat geen logo. Druk de behuizing vast zodat er een klinkgeluid hoorbaar is en schuif hem vervolgens nog een paar millimeter verder naar de oorspronkelijke positie.

- Nog een klik geeft aan dat de behuizing weer in positie vastzit. Er moeten geen kiertjes meer zijn.

8 **8**



Draai de sleutel om en monteer de behuizing van de voorkant op dezelfde manier als die van de achterkant.

 **Waarschuwing**

Controleer of de batterij correct geplaatst is met de + en - aan de juiste kant. Haal als de sleutel langere tijd niet zal worden gebruikt de batterij eruit om batterijlekkage en beschadiging te voorkomen. Beschadigde of lekkende batterijen kunnen bij contact met de huid een bijtend effect hebben en letsel veroorzaken. Draag daarom handschoenen bij het werken met beschadigde batterijen.

- Houd batterijen buiten bereik van kinderen.
- Laat de batterijen niet ergens liggen. Ze kunnen namelijk door kinderen of huisdieren worden ingeslikt.
- Batterijen mogen niet uit elkaar worden gehaald, worden kortgesloten of in open vuur worden gegooid.
- Laad niet-oplaadbare batterijen niet op. Ze kunnen ontploffen.
- Controleer regelmatig producten met batterijen op beschadigingen.

Als er tekenen zijn van beschadigingen of beginnende lekkage van de sleutel of de batterij ervan moet de sleutel niet worden gebruikt. Houd defecte producten buiten bereik van kinderen.

 **Belangrijk**

Uitgewerkte accu's moeten op een milieuvriendelijke manier worden gerecycled.

* Optie/accessoire.

18.7.2. Overbelasting van startaccu

Een hoog stroomverbruik zonder dat de auto de mogelijkheid krijgt om de startaccu op te laden, leidt tot een lage ladingstoestand accu en het beperken of uitschakelen van bepaalde elektrische functies. Als de ladingstoestand accu onder een bepaalde limiet zakt, kan de auto niet meer zonder starthulp of opladen van de startaccu met een externe lader worden gestart.

Er zijn meerdere maatregelen die het stroomverbruik verminderen. Laat het contactslot niet te lang achtereen in stand II staan, wanneer de auto is uitgeschakeld. Gebruik in plaats daarvan contactslotstand I die minder stroom verbruikt. Schakel onderdelen/systemen die veel stroom nemen uit, wanneer de auto niet rijdt. Voorbeelden van dergelijke onderdelen/systemen zijn:

- interieurventilator
- koplampen
- ruitenwisser
- audiosysteem
- accessoires die in de auto worden aangesloten.

Bij een lage ladingstoestand accu verschijnt een melding op het bestuurdersdisplay. De energiebesparingsfunctie schakelt vervolgens bepaalde onderdelen/systemen uit of verlaagt de belasting van de accu door bijvoorbeeld de interieurventilator lager te

zetten en het audiosysteem uit te schakelen.

- 1 Laad de startaccu dan door de auto te starten en laat die minstens 15 minuten draaien. De startaccu wordt tijdens het rijden beter opgeladen dan bij stationair draaien.

Als de ladingstoestand accu na deze maatregelen nog steeds laag is, moet de auto door een werkplaats worden gecontroleerd. Geadviseerd wordt een erkende Volvo-werkplaats.

 **N.b.**

Een hoge stroomafname kan tot een geringe ladingstoestand van de accu leiden waardoor het Start/Stop-systeem tijdelijk wordt beperkt. De motor kan dan tijdens een stop automatisch worden gestart om de accu te laden.

18.7.3. Starthulp met andere accu

Als de startaccu uitgeput is, kunt u de auto starten met stroom van een hulpaccu.

Voor starthulp hebt u de 12V-accu van een andere auto en startkabels nodig.

! **Belangrijk**

De laadpunten in auto's van het type Mild Hybrid zijn alleen bedoeld voor starthulp van de eigen auto. Gebruik de laadpunten van auto's van het type Mild Hybrid niet voor het starten van andere auto's; de zekering van het laadcircuit kan overbelast raken en daardoor uitvallen.

In auto's van het type Mild Hybrid kan een uitgeputte startaccu worden veroorzaakt door een overbelaste zekering die het opladen voorkomt. Als de zekering is doorgeslagen, verschijnt de melding **Zekering 12V-accu defect, service vereist** op het bestuurdersdisplay. Volvo adviseert u contact op te nemen met een erkende Volvo-werkplaats.

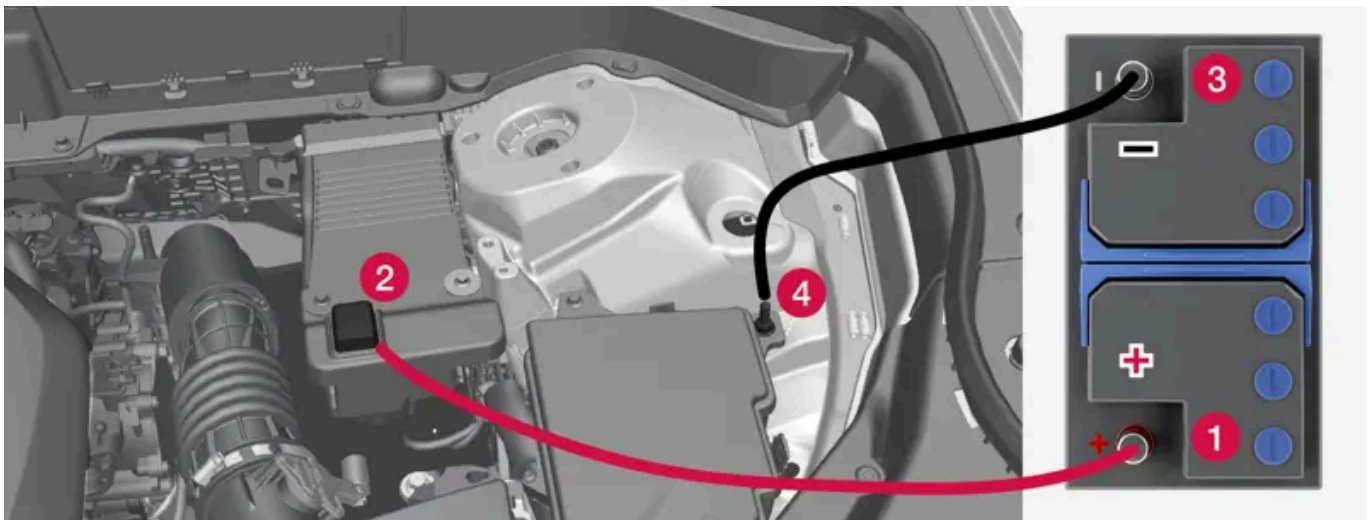

Laadpunten voor starthulp van eigen auto. Het uiterlijk van de motorruimte kan variëren; dit is afhankelijk van het model en het uitrustingsniveau.

Als u een hulpaccu gebruikt bij het starten wordt geadviseerd de volgende stappen aan te houden om kortsluiting en andere schade te voorkomen:

- 1 Zet het elektrische systeem van de auto in de contactslotstand 0.
- 2 Controleer of de hulpaccu een spanning heeft van 12 V.
- 3 Als de accu in een andere auto is gemonteerd, moet u de motor van die auto afzetten en ervoor zorgen dat de auto's elkaar niet raken.
- 4 Bevestig de ene klem van de rode startkabel aan de pluspool (1) van de hulpaccu.

! **Belangrijk**

Wees voorzichtig bij het aansluiten van de startkabels om kortsluiting en contact met andere onderdelen in de motorruimte te voorkomen.

- 5 Open de afdekking (2) van het positieve laadpunt.
- 6 Bevestig de andere klem van de rode startkabel aan het positieve laadpunt (2).
- 7 Bevestig de ene klem van de zwarte startkabel aan de minpool (3) van de hulpaccu.

De inhoud van deze handleiding geeft de status van de gebruikershandleiding weer op het moment van drukken en is mogelijk niet volledig geldig in toekomstige gevallen. Raadpleeg voor meer informatie de eerste pagina voor de volledige disclaimer.

- 8 Bevestig de andere klem van de zwarte startkabel aan het negatieve laadpunt (4).
- 9 Controleer of de klemmen van de startkabels goed vastzitten. Door slecht contact kan vonkvorming ontstaan of kunnen de klemmen bij de startpoging losgaan.
- 10 Start de motor van de hulpauto en laat die auto ongeveer een paar minuten draaien met een toerental hoger dan normaal, ongeveer 1500 tpm.
- 11 Start de motor in de auto met de uitgeputte accu.

 **Belangrijk**

Raak de aansluitingen tussen de kabel en de auto niet aan tijdens het starten. Er bestaat namelijk gevaar voor vonkvorming.

- 12 Verwijder de startkabels in omgekeerde volgorde – eerst de zwarte kabel en daarna de rode.

Zorg dat geen van de aansluitklemmen aan de zwarte startkabel contact kan maken met het positieve laadpunt van de auto, de pluspool van de hulpaccu of de aangesloten klem van de rode startkabel.

 **Waarschuwing**

Auto's van het type Mild Hybrid hebben componenten die met 48V-spanning werken en dat kan bij foutieve ingrepen gevaarlijk zijn. Raak componenten die niet duidelijk beschreven zijn in de gebruikershandleiding niet aan.

- Een hulpaccu van 48 V mag nooit worden gebruikt voor het verlenen van starthulp.
- Externe elektrische uitrusting mag onder geen beding op de 48 V-accu worden aangesloten.
- Laat het onderhoud en vervangen van een 48 V-accu over aan een werkplaats – geadviseerd wordt een erkende Volvo-werkplaats.

 **Waarschuwing**

- De startaccu kan het zeer explosieve knalgas produceren. Eén enkele vonk, veroorzaakt door een onjuiste aansluiting van een startkabel, kan volstaan om de accu tot ontploffing te brengen.
- Sluit de startkabels niet aan op een component van het brandstofsysteem of op bewegende onderdelen. Pas op voor hete motoronderdelen.
- De startaccu bevat tevens zwavelzuur dat ernstige chemische brandwonden kan veroorzaken.
- Als u accuzuur in uw ogen krijgt of op uw huid of kleren morst, moet u onmiddellijk met grote hoeveelheden water spoelen. Neem onmiddellijk contact op met een arts, als u accuzuur in uw ogen krijgt.
- Rook niet in de buurt van de accu.

 **N.b.**

Als de startaccu een zodanig laag laadpercentage heeft dat de elektrische standaardsystemen van de auto zijn uitgeschakeld en als u de motor vervolgens start met een externe accu of acculader, dan blijft het Start/Stop-systeem mogelijk actief. Als het Start/Stop-systeem kort daarna een automatische motorstop verricht, is de kans groot dat een volgende automatische motorstart mislukt, omdat de accu niet genoeg is opgeladen.

Als de auto starthulp heeft gekregen of als er onvoldoende tijd is om de accu op te laden met een acculader, wordt geadviseerd het Start/Stop-systeem uit te schakelen totdat de auto de accu voldoende bijgeladen heeft. Bij een buitentemperatuur van ca. +15 °C (ca. 60 °F) moet de accu ten minste 1 uur door de auto worden opgeladen. Bij lagere buitentemperaturen kan de laadduur toenemen tot zo'n 3–4 uur. Geadviseerd wordt de accu indien mogelijk op te laden met een externe acculader.

18.7.4. Accu's en stroomvoorziening

De eigen stroomvoorziening van de auto vindt plaats met verschillende accu's en componenten. Deze maken de elektrische functies van de auto mogelijk.

Het primaire elektrische systeem van de auto werkt met 12V-spanning en drijft de elektrische uitrusting aan.

Auto's van het type Mild Hybrid* zijn naast het primaire elektrische systeem uitgerust met een 48V-systeem.

Accu's

Om verschillende componenten van stroom te voorzien, is uw auto uitgerust met:

- een 12V-startaccu die het primaire elektrische systeem van de auto aandrijft
- een hulpaccu die helpt bij de startsequentie van de Start/stop-functie. De accu is een 12V-accu of, als de auto van het type Mild Hybrid* is, een 48V-accu die ook regenererend remmen tijdens het rijden mogelijk maakt.

 **Waarschuwing**

Auto's van het type Mild Hybrid hebben componenten die met 48V-spanning werken en dat kan bij foutieve ingrepen gevaarlijk zijn. Raak componenten die niet duidelijk beschreven zijn in de gebruikershandleiding niet aan.

- Een hulpaccu van 48 V mag nooit worden gebruikt voor het verlenen van starthulp.
- Externe elektrische uitrusting mag onder geen beding op de 48 V-accu worden aangesloten.
- Laat het onderhoud en vervangen van een 48 V-accu over aan een werkplaats – geadviseerd wordt een erkende Volvo-werkplaats.

* Optie/accessoire.

18.7.5. Accu's recyclen







Uitgewerkte accu's moeten op een milieuvriendelijke manier worden gerecycled.

Neem contact op met een werkplaats bij twijfel over de juiste manier van verwerken van dergelijk afval - geadviseerd wordt een erkende Volvo-werkplaats. De 48V-accu in auto's van het type Mild Hybrid* mag uitsluitend door erkend werkplaatspersoneel worden gehanteerd.

* Optie/accessoire.

18.7.6. Symbolen op de accu's

Op de accu's zitten symbolen die informatie verstrekken en waarschuwen.

	Draag een veiligheidsbril.
	Zie voor meer informatie de gebruikershandleiding die bij de auto hoort.
	Bewaar accu's buiten het bereik van kinderen.
	De accu bevat een bijtend zuur.
	Vermijd vonken en open vuur.
	Explosiegevaar.
	Bestemd voor inzameling.

18.7.7. Startaccu

De startaccu drijft het primaire elektrische systeem van de auto aan en dat is inclusief elektrische uitrusting en motorstart. Als de auto van het type Mild Hybrid* is, wordt de motor in plaats daarvan door de hulpaccu gestart.

De startaccu is een 12V-accu die is geconstrueerd om de specifieke elektrische systemen en functies van het automodel aan te drijven.

- Koppel de startaccu nooit los, terwijl de motor draait.

De inhoud van deze handleiding geeft de status van de gebruikershandleiding weer op het moment van drukken en is mogelijk niet volledig geldig in toekomstige gevallen. Raadpleeg voor meer informatie de eerste pagina voor de volledige disclaimer.

- Controleer of de kabels van de startaccu op de juiste manier zijn aangesloten en stevig vastzitten.

 **Belangrijk**

Bij bepaalde modellen is de accu bevestigd met een spanband. Let op dat de spanband altijd goed strak zit.

 **Belangrijk**

Bij vervanging van de accu moet u erop letten dat u een accu van dezelfde afmetingen, met hetzelfde koudstartvermogen en van hetzelfde type gebruikt als de originele accu (zie de sticker op de accu). Volvo adviseert om accu's door een erkende Volvo-werkplaats te laten vervangen.

 **Waarschuwing**

Als de startaccu (12 V-accu) losgekoppeld is geweest, werkt de automatische openings-/sluitingsfunctie pas weer naar behoren nadat deze is gereset. Resetten is nodig om de inklemb beveiliging te laten werken.

 **Waarschuwing**

- De startaccu kan het zeer explosieve knalgas produceren. Eén enkele vonk, veroorzaakt door een onjuiste aansluiting van een startkabel, kan volstaan om de accu tot ontploffing te brengen.
- Sluit de startkabels niet aan op een component van het brandstofsysteem of op bewegende onderdelen. Pas op voor hete motoronderdelen.
- De startaccu bevat tevens zwavelzuur dat ernstige chemische brandwonden kan veroorzaken.
- Als u accuzuur in uw ogen krijgt of op uw huid of kleren morst, moet u onmiddellijk met grote hoeveelheden water spoelen. Neem onmiddellijk contact op met een arts, als u accuzuur in uw ogen krijgt.
- Rook niet in de buurt van de accu.

Levensduur, capaciteit en langdurige opslag van de startaccu

De levensduur van de startaccu wordt door meerdere factoren beïnvloed, o.a. aantal starts, ontladingen, rijstijl, rijomstandigheden en klimaatomstandigheden. De startcapaciteit van de accu neemt in de loop van de tijd geleidelijk af. Ook zeer lage temperaturen beperken de startcapaciteit.

De ladingstoestand van de accu kan laag worden als de auto langere tijd niet wordt gebruikt of als er slechts kleine stukjes worden gereden.

Om de startaccu in goede staat te houden, wordt aanbevolen om minimaal 15 minuten per week te rijden of de accu aan te sluiten op een acculader met automatisch onderhoudsladen. Een startaccu die constant volledig opgeladen wordt gehouden, heeft een maximale levensduur.

Positie

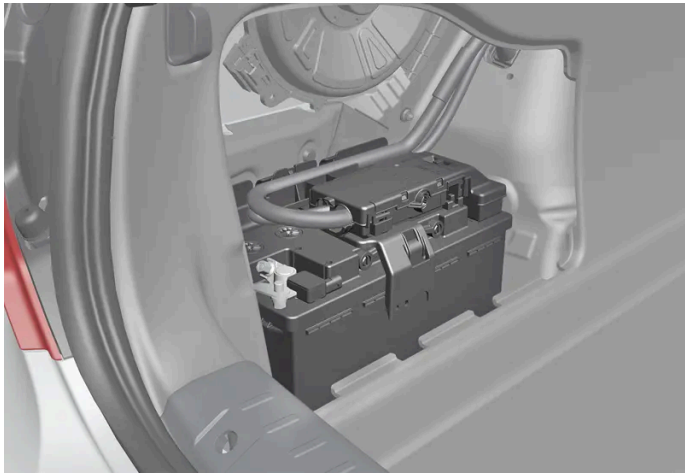

De startaccu zit in de kofferbak.

Specificaties van de startaccu

Accutype	H7 AGM	H8 AGM
Spanning (V)	12	12
Koudestartvermogen ^[1] – CCA ^[2] (A)	800	850
Afmetingen, l×b×h	315×175×190 mm (12,4×6,9×7,5 inch)	353×175×190 mm (13,9×6,9×7,5 inch)
Capaciteit (Ah)	80	95

* Optie/accessoire.

^[1] Volgens EN-norm.

^[2] Cold Cranking Amperes.

18.7.8. Hulpaccu

De auto is uitgerust met een hulpaccu die helpt bij de startsequentie van de Start/stop-functie.

De accu is een 12V-accu of, als de auto van het type Mild Hybrid* is, een 48V-accu die ook regenererend remmen tijdens het rijden mogelijk maakt.

Positie

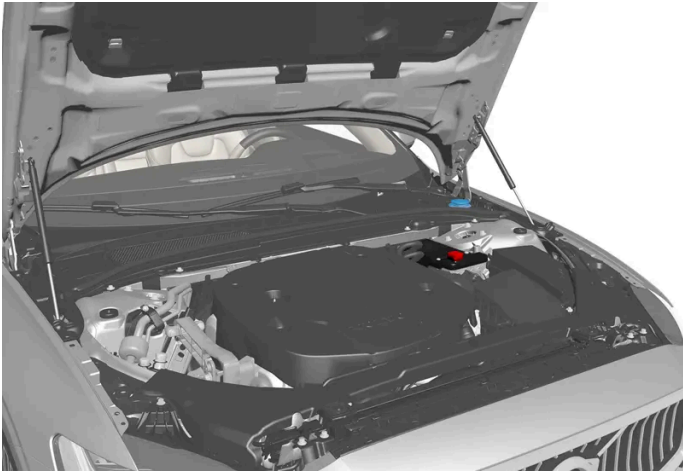

Er zit een hulpaccu van 12 V in de motorruimte.



Auto's van het type Mild Hybrid hebben een 48V-hulpaccu onder de bagageruimte. De accu en de bak die er omheen zit mogen uitsluitend worden gehanteerd door een erkende werkplaats.

Onderhoud van de hulpaccu

De hulpaccu vergt doorgaans niet meer service dan de normale startaccu. Neem bij vragen of problemen contact op met een werkplaats – geadviseerd wordt een erkende Volvo-werkplaats.

Belangrijk

Bij vervanging van de 12V-accu moet u erop letten dat u een accu van dezelfde afmetingen, met hetzelfde koudstartvermogen en van hetzelfde type gebruikt als de originele accu. Volvo adviseert om accu's door een erkende Volvo-werkplaats te laten vervangen.

Waarschuwing

Auto's van het type Mild Hybrid hebben componenten die met 48V-spanning werken en dat kan bij foutieve ingrepen gevaarlijk zijn. Raak componenten die niet duidelijk beschreven zijn in de gebruikershandleiding niet aan.

- Een hulpaccu van 48 V mag nooit worden gebruikt voor het verlenen van starthulp.
- Externe elektrische uitrusting mag onder geen beding op de 48 V-accu worden aangesloten.
- Laat het onderhoud en vervangen van een 48 V-accu over aan een werkplaats – geadviseerd wordt een erkende Volvo-werkplaats.

Specificaties van de hulpaccu

Accutype	AGM
Spanning (V)	12
Koudestartvermogen ^[1] – CCA ^[2] (A)	170
Afmetingen, l×b×h	150×90×130 mm (5,9×3,5×5,1 inch)
Capaciteit (Ah)	10

Als de auto van het type Mild Hybrid* is, is de hulpaccu een 48V-accu van het type lithiumion.

* Optie/accessoire.

^[1] Volgens EN-norm.

^[2] Cold Cranking Amperes.

18.8. Service

18.8.1. Onderhoud aan klimaatregeling

Service en reparatie aan het aircosysteem mogen uitsluitend door een erkende werkplaats worden uitgevoerd.

Storingen opsporen en verhelpen

De airconditioning bevat een fluorescerend traceermiddel. Bij zoeken naar lekken moet ultraviolet licht worden gebruikt.

Volvo adviseert u contact op te nemen met een erkende Volvo-werkplaats.

De klimaatregeling van de auto maakt gebruik van een freonvrij koudemiddel, R1234yf. Op een sticker aan de binnenkant van de motorkap staat aangegeven welk koudemiddel er in de klimaatregeling van de auto zit.

 **Waarschuwing**

In de airco-installatie zit koudemiddel R1234yf onder druk. Conform de SAE-norm J2845 ("Technician Training for Safe Service and Containment of Refrigerants Used in Mobile A/C System") mogen service en reparatie aan het koudemiddelsysteem alleen worden uitgevoerd door een daartoe bekwaam en bevoegd technicus om de veiligheid van het systeem te garanderen.

18.8.2. Serviceprogramma van Volvo

Om de verkeersveiligheid, bedrijfszekerheid en betrouwbaarheid van de auto op een hoog peil te houden, dient u de voorschriften van het Serviceprogramma van Volvo op te volgen zoals die omschreven staan in het Service- en garantieboekje van Volvo.

Volvo adviseert u om service- en onderhoudswerkzaamheden over te laten aan een erkende Volvo-werkplaats. Volvo-werkplaatsen beschikken over het vereiste personeel, het speciale gereedschap en de servicehandboeken om u optimale servicekwaliteit te kunnen bieden.

 **Belangrijk**

Om de garantie van Volvo te laten gelden, moet u het Service- en garantieboekje controleren en volgen.

18.9. Aanbevolen onderhoud van de gecombineerde camera-, sensor- en radareenheden

Camera's, parkeer- en radarsensoren werken alleen naar behoren wanneer u deze ontdoet van vuil, ijs en sneeuw en ze regelmatig reinigt met water en autoshampoo.

- Bevestig geen voorwerpen, tape of stickers op de hieronder beschreven zones.
- Maak cameralenzen regelmatig schoon met lauw water en autoshampoo. Wees voorzichtig zodat er geen krassen op de lens komen.
- Monteer geen verstralers en dergelijke in de grille, omdat dit gevolgen kan hebben voor de prestaties van de voorste radarsensor.
- Gebruik alleen het originele embleem van Volvo in de grille vóór de voorste radarsensor, zodat dit geen gevolgen heeft voor de werking van de voorste radarsensor.

Positie van de radarsensoren



Positie van de voorste radarsensor



Locatie van de radarsensoren aan de achterzijde

Positie van de sensoren

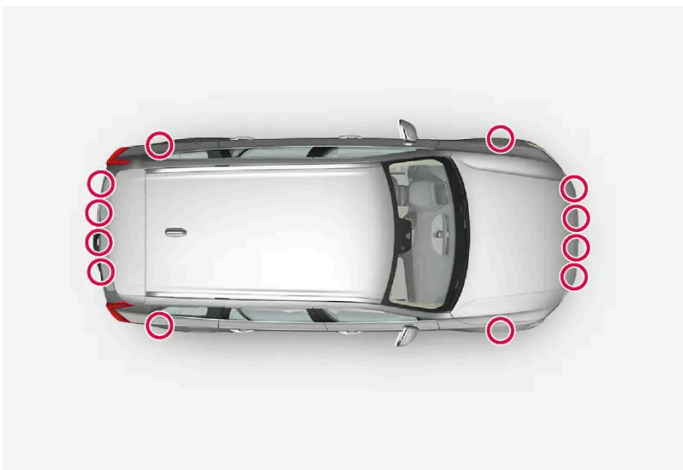

Positie van de parkeersensoren rond de auto

i N.b.

Vuil, sneeuw en ijs op de sensoren kunnen aanleiding geven tot onterechte waarschuwingssignalen, tot systeembeperkingen of ervoor zorgen dat het systeem niet meer werkt.

Positie van de camera



Positie van de voorste camera

! **Belangrijk**

Laat het onderhoud aan rijhulpcomponenten over aan een werkplaats – geadviseerd wordt een erkende Volvo-werkplaats.

18.10. Software-updates

De software van de auto wordt geüpdatet via de verbinding met het mobiele netwerk, aangeduid als OTA (over-the-air).



Als er een nieuwe software-update beschikbaar is, wordt dat aangegeven op het berichtenschermb. Na het downloaden kunt u selecteren wanneer de installatie moet plaatsvinden. Update de software van de auto zo snel mogelijk als er een update beschikbaar is.

Downloaden

N.b.

De software die wordt gedownload bij geplande software-releases heeft geen gevolgen voor certificering, veiligheid, emissies of naleving van wettelijke eisen.

Downloaden vindt plaats op de achtergrond via het mobiele netwerk^[1]. Afhankelijk van de grootte van de update en de verbindingssnelheid kan dat enkele uren duren.

Om updates te kunnen downloaden, hebt u het volgende nodig:

- de auto moet een internetverbinding hebben^[2].
- het gebruik van verbonden diensten moet zijn goedgekeurd.

N.b.

Afhankelijk van de softwareversie kan het downloaden automatisch gaan of worden gestart via een melding over een beschikbare software-update.

Update installeren

N.b.

Gebruik de diagnose-aansluiting niet wanneer een software-update wordt geïnstalleerd, omdat dit het installatieproces en het systeem van de auto kan beïnvloeden.

Als er een software-update is gedownload en klaar is voor installatie wordt dat aangegeven op het berichtenscherf en met een melding bij het starten van de auto. U kunt ervoor kiezen om de update meteen te installeren of om daar later weer aan herinnerd te worden.

Het scherm voor updaten is bereikbaar via , **Systeem, Systeeminformatie, Software-update**. Daar kunt u ook het versienummer zien van de software die nu in de auto aanwezig is.

N.b.

De installatie van de software-update kan maximaal 90 minuten in beslag nemen. Gedurende die tijd is de auto vergrendeld en zijn de functies van de auto niet beschikbaar. Houd daar rekening mee bij het kiezen van een tijdstip voor die update.

Bij installatie:

- 1** Als een update klaar is voor installatie wordt dat weergegeven op het berichtenscherf. Open het bericht en volg de instructies op het middendispley.
- 2** Stap uit de auto, doe alle portieren dicht en vergrendel de auto.
 - De installatie wordt gestart. De auto moet binnen enkele minuten worden vergrendeld. Als dat niet gebeurt, wordt de installatie geannuleerd.
- 3** Wacht tot de installatie klaar is.
 - De installatie kan maximaal 90 minuten in beslag nemen. Als de installatie klaar is, kan de auto op de normale manier worden gebruikt.

N.b.

- Tijdens de installatie moet u, als dat mogelijk is, de auto of de functies ervan niet gebruiken.
- Als u tijdens een lopende installatie in de auto moet zijn, moet u het sleutelblad gebruiken.
- Het inbraakalarm van de auto wordt tijdens installatie gedeactiveerd om een vals alarm te voorkomen.

Lees altijd door wat de update inhoudt, zodat u weet wat de gevolgen zijn voor de auto en de functies ervan.

Als de installatie mislukt, wordt het systeem van de auto gereset naar de laatst geïnstalleerde versie.

 **N.b.**

Het is belangrijk dat u software-updates zo snel mogelijk installeert; dit om problemen met oudere software te voorkomen. Bij problemen met de update – neem contact op met uw Volvo-dealer.

Informatie over inhoud

Voor meer informatie over de software-update kunt u drukken op het informatiesymbool op het middendisplay.

 **N.b.**

De functionaliteit na de update kan variëren afhankelijk van markt, model, modeljaar en optie.

^[1] Geldt voor auto's met software 2.9 of later. Voor auto's met oudere software kan het downloaden alleen plaatsvinden wanneer er met de auto wordt gereden. Het volledig downloaden van de software kan meerdere rijcycli in beslag nemen.

^[2] Bij gebruik van internet vindt gegevensuitwisseling (dataverkeer) plaats, waarvoor mogelijk extra kosten in rekening worden gebracht. Als er geen eigen simkaart is geplaatst, zorgt Volvo voor het dataverkeer voor systeemupdates.

18.11. Onderhoud van het remsysteem

Controleer de componenten van het remsysteem regelmatig op slijtage.

Om de verkeersveiligheid, bedrijfszekerheid en betrouwbaarheid van de auto op een hoog peil te houden, dient u de service-intervallen van Volvo aan te houden zoals omschreven in het Service- en garantieboekje. Bij vervanging van remblokken en remschijven is de remwerking pas optimaal als de remblokken en remschijven na een paar honderd kilometer (mijl) rijden zijn 'ingesleten'. Compenseer de verminderde remwerking door harder op het rempedaal te trappen. Volvo adviseert om uitsluitend remblokken te monteren die voor uw Volvo zijn goedgekeurd.

 **Belangrijk**

De onderdelen van het remsystemen moeten regelmatig op slijtage worden gecontroleerd.

Informeer bij een werkplaats hoe dat in zijn werk gaat of laat de controle over aan de werkplaats – geadviseerd wordt een erkende Volvo-werkplaats.

18.12. Storing

Een storing of afwijking van het normale functioneren van de auto kan worden veroorzaakt door een defect of te maken hebben met de specifieke omstandigheden voor de situatie.

Sommige functies kennen beperkingen in specifieke situaties en werken alleen als aan bepaalde voorwaarden is voldaan. In zo'n geval verschijnen mogelijk informatieve meldingen op het bestuurdersdisplay en middendisplay.

Lees meer over het storingzoeken en de beperkingen van de verschillende functies in de desbetreffende artikelen verderop.

Als de auto niet meer kan rijden

Activeer de alarmlichten, als de auto onverwacht mocht afslaan in het verkeer. Let op uw veiligheid en rijd de auto zo mogelijk naar een veilige plek. Trek een veiligheidsvest aan en zet vervolgens de gevarendriehoek op om medewegegebruikers tijdig te waarschuwen. Als de oorzaak niet ter plekke kan worden verholpen, schakelt u de wegehulp in.

18.13. Gegevensoverdracht tussen auto en werkplaats via wifi

Volvo-werkplaatsen hebben een speciaal wifi-netwerk voor gegevensoverdracht tussen de auto en de werkplaats. De auto wordt met behulp van de knoppen op de sleutel aangesloten. Het is dus belangrijk om bij een bezoek aan de werkplaats een sleutel met knoppen mee te nemen.

Bij een bezoek aan de werkplaats kan een servicemonteur storingzoeken en software updaten via het netwerk.

Verbinding maken met sleutel

Als er drie keer op de vergrendelingsknop van de sleutel wordt gedrukt, maakt de auto verbinding met het netwerk van de werkplaats. Het verbinding maken wordt normaal gesproken gedaan door de servicemonteur.

Wanneer de auto verbinding heeft met het wifi-netwerk, verschijnt het symbool  op het middendisplay.

Er kan met behulp van de sleutel geen verbinding worden gemaakt met andere wifi-netwerken.

Waarschuwing

Het is niet toegestaan om in de auto te rijden, wanneer deze aangesloten is op het werkplaatsnetwerk en -systeem.

18.14. Auto omhoog brengen

Als de auto met een krik* omhoog moet worden gebracht, is het belangrijk om de juiste hefpunten op het onderstel van de auto te gebruiken. Er zijn verschillende punten, afhankelijk van de gebruikte hefuitrusting. Lees voordat u gaat heffen alle instructies door.

De auto kan omhoog worden gebracht met een krik voor sporadisch gebruik, met een garagekrik bij regelmatig gebruik of door het personeel bij een erkende werkplaats met grotere hefinrichtingen.

i N.b.

Volvo adviseert u alleen de krik te gebruiken die bij de auto hoort. Als er een andere krik moet worden gebruikt, moeten de bijbehorende instructies daarvan worden gevolgd.

De normale krik* van de auto is alleen bestemd voor sporadisch en kortstondig gebruik, bijvoorbeeld voor het verwisselen van een wiel bij een lekke band. Als de auto vaker moet worden opgekrickt of voor langere tijd, zoals bij het verwisselen van de wielen, wordt een garagekrik geadviseerd. Volg dan de instructies die bij die krik worden meegeleverd.

! Waarschuwing

- De auto mag niet kunnen rollen als die omhoog is gebracht. Schakel de parkeerrem in en kies de parkeerstand (P).
- Blokkeer vóór en achter de wielen die op de grond staan met grote houtblokken of grote stenen.
- Gebruik een krik die bedoeld is voor het automodel bij wielen vervangen. Schraag de auto bij alle andere werkzaamheden ook met aanvullende ondersteuning.
- Een krik in slechte staat mag niet worden gebruikt. Controleer of het schroefdraad overal goed gesmeerd is en of er geen sprake is van beschadigingen of vuil.
- Controleer of de krik stabiel staat. De ondergrond moet vast, vlak en niet glad zijn.
- Leg nooit iets tussen de krik en de ondergrond of tussen de krik en het hefpunt van de auto.
- Laat nooit passagiers in de auto zitten terwijl de krik de auto omhoog houdt. Zorg ervoor dat die op een veilige plaats staan als er een wiel moet worden verwisseld langs een drukke weg.
- Als de auto met een krik omhoog wordt gehouden, mag er geen lichaamsdeel onder de auto worden gestoken.

Hefpunten



De auto heeft buitenste hefpunten voor kleinere hefbewegingen en binnenste hefpunten voor grotere hefbewegingen met bijvoorbeeld een garagekrik of hefarmen.

Waarschuwing

Als de auto omhoog wordt gebracht met een garagekrik moet die onder de binnenste hefpunten worden geplaatst. Volg de instructies die bij de garagekrik worden geleverd. Het plaatsen van de krik moet zorgvuldig worden gedaan om te voorkomen dat de auto eraf kan glijden bij het omhoog brengen. Zorg dat de kop van de krik is voorzien van een rubberbescherming, zodat de auto stabiel staat en niet wordt beschadigd. Gebruik bokken of iets dergelijks als de auto omhoog is gebracht.

Auto omhoog brengen met een krik

Lees alle instructies door voordat u begint. Pak al het te gebruiken gereedschap voordat de auto wordt opgenomen.

- 1** Schakel de alarmlichten in als u de auto omhoog moet brengen langs een drukke weg.

Plaats de gevarendriehoek.

- 2** Activeer de parkeerrem. Kies de schakelstand P.

N.b.

Geldt voor auto's met niveauregeling*: Als de auto is voorzien van luchtvering, moet deze worden uitgeschakeld voordat u de auto opneemt.

- 3** Plaats blokken voor en achter de wielen die op de grond blijven staan. Gebruik daarvoor bijvoorbeeld grote blokken hout of grote stenen.

- 4** Plaats de krik onder een van de hefpunten van de auto met de krikhendel recht naar buiten toe vanaf de zijkant van de auto.

De positie van de buitenste hefpunten wordt gemarkeerd met driehoekige pijlen langs de onderrand aan de zijkant van de auto. Binnen de markeringen zijn speciale uitsparingen aangebracht voor de kop van de krik.

- 5** Zorg er altijd voor dat de krik stevig staat op een vlakke en vaste ondergrond en dat die ondergrond niet glad is.

- 6** Breng de krik omhoog, zodat deze in contact komt met het hefpunt van de auto. Controleer of de kop van de krik (of de dragerarmen in een werkplaats) goed in het steunpunt is (zijn) geplaatst, zodat de verhoging in het midden van de kop in de opening in het steunpunt past.



- 7** Controleer of de krik helemaal loodrecht en haaks staat ten opzichte van de zijkant van de auto.

➤ De auto kan nu omhoog worden gebracht.

8 Breng de auto niet verder omhoog dan nodig is voor de werkzaamheden die u wilt uitvoeren.

Laat de auto met de krik meteen zakken als de werkzaamheden klaar zijn.

Als de krik* niet wordt gebruikt, adviseren wij deze in de auto op te bergen, beschermd tegen vocht en vuil.

* Optie/accessoire.

19. Specificaties

19.1. Maten en gewichten

19.1.1. Trekgewichten en kogeldruk

De trekgewichten en de kogeldruk voor ritten met een aanhangwagen staan in de tabellen.

Max. gewicht geremde aanhangwagen

 **N.b.**

Voor een aanhangwagen zwaarder dan 1800 kg wordt geadviseerd een trillingsdemper op de trekhaak te gebruiken.

Motor	Motorcode ^[1]	Max. gewicht geremde aanhangwagen (kg)	Max. kogeldruk (kg)
B5	B420T2	1800	100
B5 AWD	B420T2	1800	100
B5 AWD	B420T10	1800	100

 **Belangrijk**

Bij ritten met een aanhanger achter de auto is het toegestaan het totale gewicht van de auto (inclusief het trekgewicht) tot 100 kg (220 lbs) te overschrijden, op voorwaarde dat er maximaal 100 km/h (62 mph) wordt gereden. Neem echter altijd de landelijke wetgeving in acht ten aanzien van bijvoorbeeld de snelheid van de combinatie van auto plus aanhanger.

 **N.b.**

Als gewichtsgegevens ontbreken in de tabel worden die op een later moment bijgewerkt.

Max. gewicht ongeremde aanhangwagen

Ongeremde aanhangwagen	
Max. gewicht (kg)	750
Max. kogeldruk (kg)	50

^[1] Motorcode, onderdeel- en serienummer van de motor vindt u op de motor.

19.1.2. Maten

In de tabel ziet u de maten van de auto wat de lengte, hoogte en dergelijke betreft.

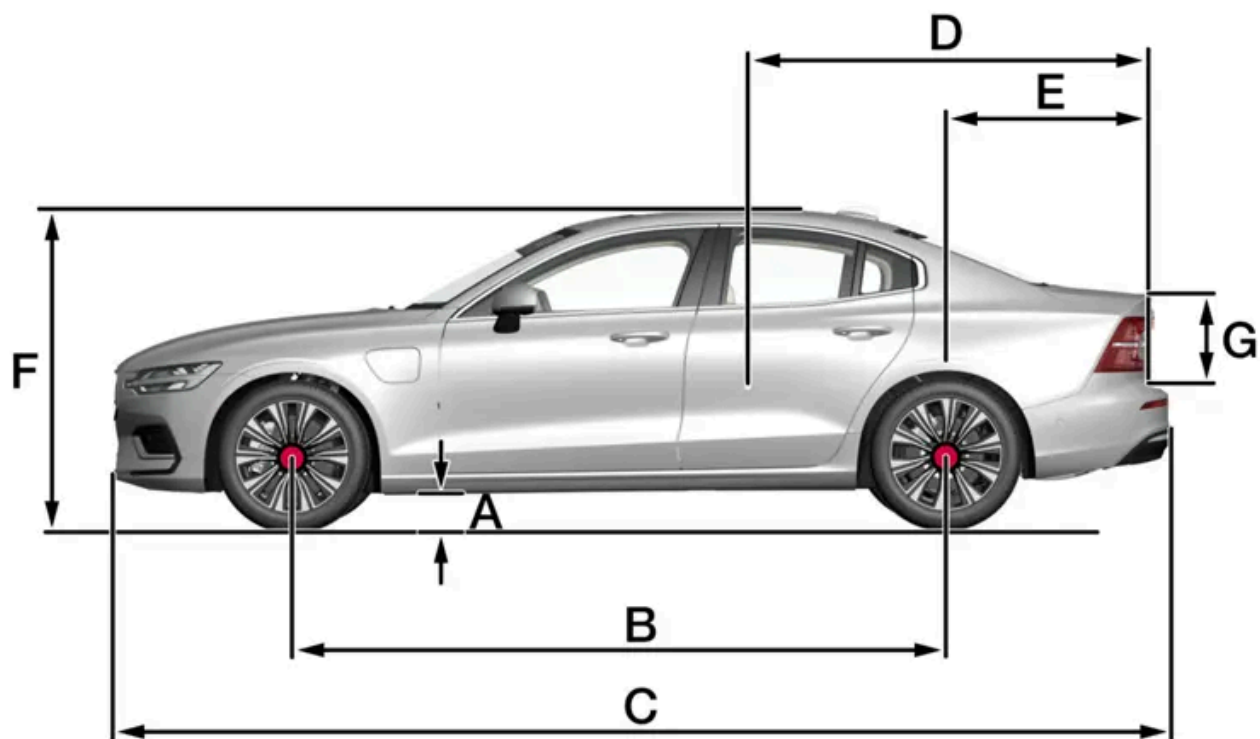

Maten		mm	inch
A	Bodemspeling ^[1]	142	5,6
B	Wielbasis	2872	113,1
C	Lengte	4778	188,1
D	Laadlengte, vloer, achterbank neergeklapt	1797	70,7
E	Laadlengte, vloer	1005	39,6
F	Hoogte ^[2]	1431	56,3
G	Laadhoogte	485	19,1
H	Spoorbreedte vooras ^[3]	1593–1610	62,7–63,4
I	Spoorbreedte achteras ^[3]	1593–1610	62,7–63,4
J	Laadbreedte, vloer	867	34,1
K	Breedte	1850	72,8
L	Breedte incl. uitgeklapte buitenspiegels	2040	80,3
M	Breedte incl. ingeklapte buitenspiegels	1916	75,4

^[1] Bij rijklaar gewicht plus 1 inzittende. (Varieert enigszins afhankelijk van de bandenmaat, chassisopties enz.)

^[2] Inclusief dakantenne, bij rijklaar gewicht plus 1 persoon.

^[3] Afhankelijk van de velgmaat.

19.1.3. Gewichten

Maximaal totaalgewicht e.a. kunt u aflezen op een sticker in de auto.

Inbegrepen bij het rijklaar gewicht zijn het gewicht van de bestuurder, dat van de brandstoftank die voor 90% gevuld is en dat van de resterende oliën/vloeistoffen.

Het gewicht van de passagiers en de gemonteerde accessoires alsmede de kogeldruk (bij gebruik van een aanhangwagen) zijn van invloed op het laadvermogen en zijn niet inbegrepen bij het rijklaar gewicht.

Toelaatbare maximumbelading = totaalgewicht – rijklaar gewicht.

N.b.

Het gedocumenteerde rijklare gewicht geldt voor een auto in de basisuitvoering, dus een auto zonder extra uitrusting of opties. Dat houdt in dat voor elke optie die wordt toegevoegd, de laadcapaciteit van de auto met het gewicht van de optie afneemt.

Voorbeelden van opties die de laadcapaciteit verminderen zijn de onderdelen voor de verschillende uitvoeringen en andere opties waaronder: trekhaak, lastdrager, dakbox, audiosysteem, verstralers, GPS, veiligheidsrek, matten, bagagerolhoes, elektrisch bedienbare stoelen enz.

De auto wegen is een betrouwbare methode om na te gaan wat het rijklare gewicht van uw auto is.

 **Waarschuwing**

Het rijgedrag van de auto verandert door hoe zwaar de auto beladen is en hoe de lading is geplaatst.

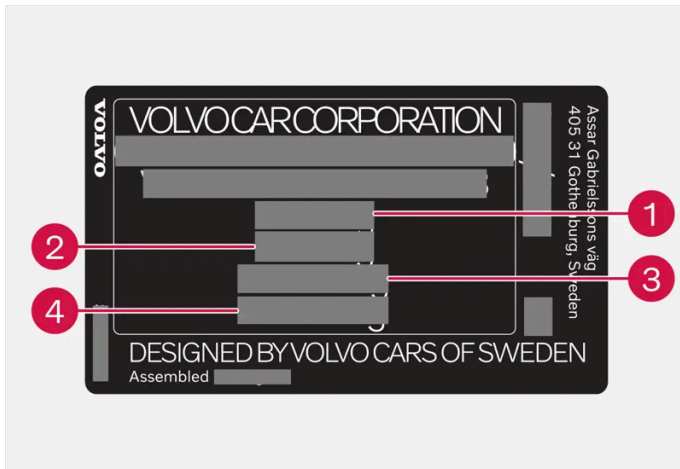

De sticker zit op de portierstijl en wordt bij het openen van het rechter achterportier zichtbaar.

- 1 Max. totaalgewicht
- 2 Max. treingewicht (auto + aanhangwagen)
- 3 Max. voorasdruk
- 4 Max. achterasdruk

Max. belading: zie kentekenbewijs.

Max. dakbelasting: 75 kg.

19.1.4. Specificaties van de trekhaak*

Afmetingen en bevestigingspunten voor de trekhaak.

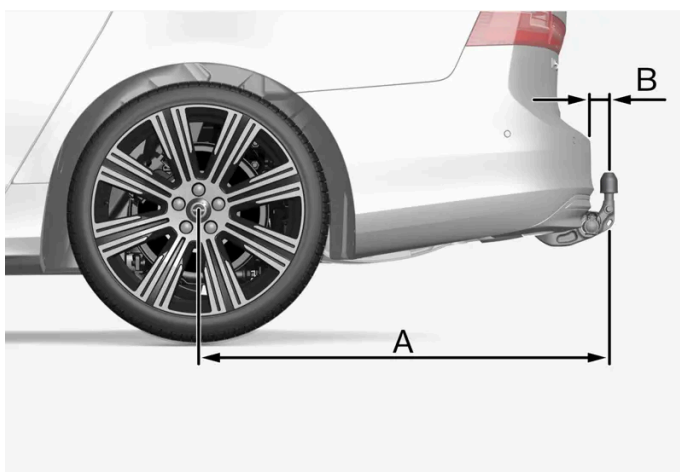

De afbeelding is algemeen en kan per model verschillen.

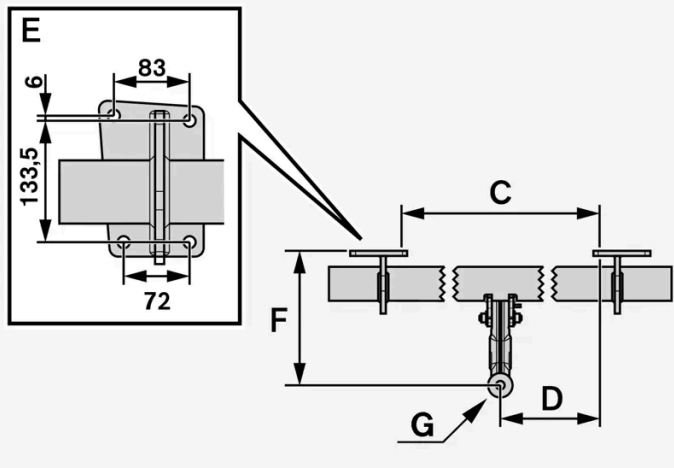

Afmetingen, bevestigingspunten in mm (inch)

A	1121,9 (44,2)
B	81,5 (3,2)
C	875 (34,4)
D	437,5 (17,2)
E	Zie afbeelding boven
F	273,7 (10,8)
G	Middelpunt kogel

* Optie/accessoire.

19.2. Specificaties voor de motor

19.2.1. Motorspecificaties

De motorspecificaties (vermogen et cetera) voor de verschillende motoralternatieven staan in de onderstaande tabel.

i N.b.

Niet alle motoren zijn verkrijgbaar op alle markten.

 **N.b.**

Als motorgegevens ontbreken in de tabel worden die op een later moment bijgewerkt.

Motor	Motorcode ^[1]	Vermogen (kW bij omw/min)	Vermogen (pk bij omw/min)	Max. nominaal vermogen (kW bij omw/min)	Max. nominaal vermogen (pk bij omw/min)	Koppel (Nm bij omw/min)	Aantal cilinders
B4	B420T5	145/4750–5250	197/4750–5250	161/4750–5250	219/4750–5250	300/1500–4500	4
B5	B420T11	184/5400–5700	250/5400–5700	205/5400–5700	278/5400–5700	360/2000–4500	4
B5 AWD	B420T10	183/5400–5700	249/5400–5700	-	-	350/1800–4800	4

^[1] Motorcode, onderdeel- en serienummer van de motor vindt u op de motor.

19.2.2. Ongunstige rijomstandigheden voor motorolie

In ongunstige rijomstandigheden kunnen de olietemperatuur en het olieconsumptie abnormaal toenemen. Hier volgen enkele voorbeelden van ongunstige rijomstandigheden.

Controleer het oliepeil vaker bij lange ritten:

- met een caravan of aanhangwagen achter de auto
- in bergachtig gebied
- op hoge snelheden
- bij temperaturen lager dan -30 °C (-22 °F) of hoger dan $+40\text{ °C}$ ($+104\text{ °F}$).

Het bovenstaande geldt ook tijdens kortere ritten bij lage temperaturen.

Kies een volsynthetische motorolie bij ongunstige rijomstandigheden. Ze bieden de motor extra bescherming.

Volvo adviseert:



! **Belangrijk**

Om aan de vereisten voor de gespecificeerde service-intervallen te voldoen worden alle motoren in de fabriek gevuld met een speciaal aangepaste, synthetische motorolie. De oliesoort werd met grote zorg geselecteerd lettend op de levensduur van de motor, de startgevoeligheid, het brandstofverbruik en de milieu-impact.

Om de aanbevolen service-intervallen aan te kunnen houden dient u een goedgekeurde motoroliesoort te gebruiken. Gebruik alleen een oliesoort van de voorgeschreven kwaliteit en dat zowel bij het bijvullen als bij het verversen van olie. Een negatieve invloed op de levensduur van de motor, de startgevoeligheid, het brandstofverbruik en de milieu-impact is anders niet uitgesloten.

Indien u geen motorolie van de voorgeschreven kwaliteit en viscositeit gebruikt, kunnen aan de motor gerelateerde onderdelen beschadigd raken. Volvo wijst garantieaanspraken voor dit type schade af.

Volvo adviseert de olie in een erkende Volvo-werkplaats te laten verversen.

19.2.3. Specificaties van de motorolie

De motoroliekwaliteit en de te hanteren hoeveelheden voor de verschillende motoralternatieven staan in de tabel.

Volvo adviseert:



Motor	Motorcode ^[1]	Hoeveelheid, incl. oliefilter (liter, ca.)	Oliekwaliteit
B4	B420T5	6,1	Castrol Edge Professional V 0W-20 of VCC RBS0-2AE 0W-20
B5	B420T11	6,1	
B5 AWD	B420T10	6,1	

^[1] Motorcode, onderdeel- en serienummer van de motor vindt u op de motor.

19.3. Specificaties voor vloeistoffen en smeermiddelen

19.3.1. Sproeiervloeistof bijvullen

De inhoud van deze handleiding geeft de status van de gebruikershandleiding weer op het moment van drukken en is mogelijk niet volledig geldig in toekomstige gevallen. Raadpleeg voor meer informatie de eerste pagina voor de volledige disclaimer.

Om de koplampen en voorruit schoon te houden wordt sproeiervloeistof gebruikt. Bij temperaturen onder het vriespunt moet sproeiervloeistof met antivries worden gebruikt.

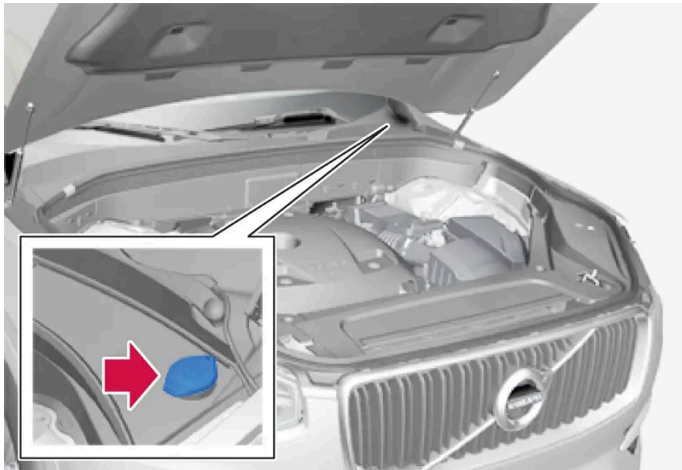

i N.b.

Wanneer er nog zo'n 1 liter (1 qt) sproeiervloeistof in het reservoir zit, wordt op het bestuurdersdisplay de melding **Vul bij Sproeiervloeistofpeil te laag** samen met het symbool  weergegeven.

Als de melding **Vul bij Sproeiervloeistofpeil te laag** samen met het symbool  op het bestuurdersdisplay wordt weergegeven, is het tijd om sproeiervloeistof bij te vullen.

- 1 Open de motorkap met de handgreep in het interieur en daarna met de handgreep onder de voorrand van de motorkap.
- 2 Open de dop van het sproeiervloeistofreservoir.
Het sproeiervloeistofreservoir is bij te vullen via de opening met de blauwe dop. Het reservoir wordt gebruikt voor ruitensproeiers, achterruitensproeiers en koplampsproeiers*.
- 3 Vul sproeiervloeistof bij totdat het reservoir vol is.
- 4 Doe de dop op het sproeiervloeistofreservoir en sluit daarna de motorkap.

Voorgeschreven kwaliteit: Door Volvo aanbevolen sproeiervloeistof – met antivries bij koud weer en temperaturen onder het vriespunt.

! **Belangrijk**

Gebruik originele sproeiervloeistof van Volvo of een vergelijkbaar product met de aanbevolen pH-waarde tussen 6 en 8 (gebruiksklaar mengsel, d.w.z. gelijke delen/1:1 bij neutraal water).

! **Belangrijk**

Gebruik bij temperaturen onder nul sproeiervloeistof met antivries, zodat de vloeistof niet bevroest in de pomp, het reservoir en de slangen.

Hoeveelheid:

- Auto's **met** koplampsproeiers: 5,5 liter (5,8 qts).
- Auto's **zonder** koplampsproeiers: 3,5 liter (3,7 qts).

* Optie/accessoire.

19.3.2. Specificaties van de airconditioning

De airco-installatie maakt gebruik van een freonvrij koudemiddel (R1234yf) en compressorolie. Informatie over het koudemiddel is te vinden op een sticker op de onderkant van de motorkap.

Sticker

Sticker voor R1234yf



Symbolen sticker R1234yf

Symbool	Betekenis
	Voorzichtigheid betrachten
	Mobiele airco (MAC)
	Type smeermiddel
	Onderhoud aan de airco (MAC) is voorbehouden aan een bevoegd onderhoudsmonteur
	Brandbaar koudemiddel

Koudemiddel R1234yf

De inhoud van deze handleiding geeft de status van de gebruikershandleiding weer op het moment van drukken en is mogelijk niet volledig geldig in toekomstige gevallen. Raadpleeg voor meer informatie de eerste pagina voor de volledige disclaimer.

De hoeveelheid koudemiddel staat op de sticker op de onderkant van de motorkap.

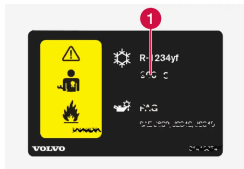

1 Hoeveelheid koudemiddel.

Waarschuwing

In de airco-installatie zit koudemiddel R1234yf onder druk. Conform de SAE-norm J2845 ("Technician Training for Safe Service and Containment of Refrigerants Used in Mobile A/C System") mogen service en reparatie aan het koudemiddelsysteem alleen worden uitgevoerd door een daartoe bekwaam en bevoegd technicus om de veiligheid van het systeem te garanderen.

Compressorolie

Hoeveelheid	Voorgeschreven kwaliteit
130 ml (4,40 fl. oz.)	PAG SP-A2

Verdamper

Belangrijk

Het is niet toegestaan de condensor van de airco-installatie te repareren of te vervangen door een gebruikte condensor. De nieuwe condensor moet conform de SAE-norm J2842 zijn gekeurd en gemerkt.

19.3.3. Specificaties van de remvloeistof

Remvloeistof is de naam van het middel in een hydraulisch remsysteem dat wordt gebruikt om druk over te brengen vanaf bijvoorbeeld een rempedaal via een hoofdremcilinder die op zijn beurt inwerkt op de remklauw.

Voorgeschreven kwaliteit: Volvo Original of vloeistof van vergelijkbare kwaliteit die voldoet aan DOT 4, DOT 5.1 en ISO 4925 klasse 6.

N.b.

Geadviseerd wordt remvloeistof te laten verversen of bijvullen door een erkende Volvo-werkplaats.

19.3.4. Specificaties van de versnellingsbakolie

Bij auto's met een zeventraps bak met dubbele koppeling 7-DCT EVO moet de versnellingsbakolie worden ververst. Het interval hiervoor is 60.000 km. Bij overige versnellingsbakken (achttraps) hoeft de versnellingsbakolie onder normale rijomstandigheden gedurende de hele levensduur van de versnellingsbak niet te worden ververst. Bij ongunstige rijomstandigheden kan dit echter wel nodig zijn.

Automatische versnellingsbak

Variant	Aantal versnellingen	Voorgeschreven versnellingsbakolie
7-DCT EVO	7	Dubbele-koppelingsolie, D2 (High Performance Hybrid Dual Clutch Transmission fluid)
AWF8G45	8	AW-2

 **N.b.**

Vraag het na bij uw Volvo-dealer als u twijfelt over de variant van uw auto.

19.3.5. Brandstoftank – inhoud

De inhoud van de brandstoftank staat aangegeven in de onderstaande tabel.

	Alle motoren
Liter (ca.)	60
US gallons (ca.)	15,9

19.3.6. Ongunstige rijomstandigheden voor motorolie

In ongunstige rijomstandigheden kunnen de olietemperatuur en het olieconsumptie abnormaal toenemen. Hier volgen enkele voorbeelden van ongunstige rijomstandigheden.

Controleer het oliepeil vaker bij lange ritten:

- met een caravan of aanhangwagen achter de auto
- in bergachtig gebied
- op hoge snelheden
- bij temperaturen lager dan $-30\text{ }^{\circ}\text{C}$ ($-22\text{ }^{\circ}\text{F}$) of hoger dan $+40\text{ }^{\circ}\text{C}$ ($+104\text{ }^{\circ}\text{F}$).

Het bovenstaande geldt ook tijdens kortere ritten bij lage temperaturen.

Kies een volsynthetische motorolie bij ongunstige rijomstandigheden. Ze bieden de motor extra bescherming.

De inhoud van deze handleiding geeft de status van de gebruikershandleiding weer op het moment van drukken en is mogelijk niet volledig geldig in toekomstige gevallen. Raadpleeg voor meer informatie de eerste pagina voor de volledige disclaimer.

Volvo adviseert:



! **Belangrijk**

Om aan de vereisten voor de gespecificeerde service-intervallen te voldoen worden alle motoren in de fabriek gevuld met een speciaal aangepaste, synthetische motorolie. De oliesoort werd met grote zorg geselecteerd lettend op de levensduur van de motor, de startgewilligheid, het brandstofverbruik en de milieu-impact.

Om de aanbevolen service-intervallen aan te kunnen houden dient u een goedgekeurde motoroliesoort te gebruiken. Gebruik alleen een oliesoort van de voorgeschreven kwaliteit en dat zowel bij het bijvullen als bij het verversen van olie. Een negatieve invloed op de levensduur van de motor, de startgewilligheid, het brandstofverbruik en de milieu-impact is anders niet uitgesloten.

Indien u geen motorolie van de voorgeschreven kwaliteit en viscositeit gebruikt, kunnen aan de motor gerelateerde onderdelen beschadigd raken. Volvo wijst garantieaanspraken voor dit type schade af.

Volvo adviseert de olie in een erkende Volvo-werkplaats te laten verversen.

19.3.7. Specificaties van de motorolie

De motoroliekwaliteit en de te hanteren hoeveelheden voor de verschillende motoralternatieven staan in de tabel.

Volvo adviseert:



Motor	Motorcode ^[1]	Hoeveelheid, incl. oliefilter (liter, ca.)	Oliekwaliteit
B4	B420T5	6,1	Castrol Edge Professional V 0W-20 of VCC RBS0-2AE 0W-20
B5	B420T11	6,1	
B5 AWD	B420T10	6,1	

^[1] Motorcode, onderdeel- en serienummer van de motor vindt u op de motor.

19.4. Specificaties voor wielen en banden

19.4.1. Goedgekeurde bandenspanningswaarden

De goedgekeurde bandenspanningen voor de verschillende motoralternatieven staan in de tabel.

i N.b.

Alle motoren, banden of combinaties daarvan zijn niet altijd beschikbaar op alle markten.

Bandenmaat	Snelheid	Belading, 1–3 inzittenden		Max. belading		ECO-bandenspanning ^[1]
		Voor kPa (psi) ^[2]	Achter kPa (psi)	Voor kPa (psi)	Achter kPa (psi)	Voor/achter kPa (psi)
225/50 R17 235/45 R18 235/40 R19 245/35 R20	0–180 km/h (0–112 mph)	230 (34)	230 (34)	260 (38)	260 (38)	260 (38)
Compact reservewiel (Temporary Spare)	max. 80 km/h (max. 50 mph)	420 (60)	420 (60)	420 (60)	420 (60)	-

^[1] Zuinig rijden.

^[2] In sommige landen wordt de bandenspanning ook wel in bar aangegeven in plaats van in pascal (1 bar = 100 kPa).

19.4.2. Goedgekeurde wiel- en bandenmaten

In bepaalde landen staan niet alle goedgekeurde maten aangegeven op de typegoedkeuring of andere autopapieren. In de onderstaande tabel staan alle goedgekeurde velg- en bandcombinaties.

✓ = Goedgekeurd

Motor	225/50R17 ^[1] 7x17x40,5 ^[2]	235/45R18 ^[3] 8x18x42	235/40R19 8x19x42	245/35R20 ^[4] 8x20x45,5
B4 (B420T5)	✓	✓	✓	✓
B5 (B420T11)	✓	✓	✓	✓
B5 AWD (B420T10)	✓	✓	✓	✓

^[1] 225/50 R17 is niet goedgekeurd voor auto's met 18 inch remschijven. Informeer bij de Volvo-dealer naar de uitrusting van uw auto.

^[2] 225/50 R17 op auto uitgerust met 16" remmen is alleen mogelijk met goedgekeurde wielen. Informeer bij de Volvo-dealer naar de uitrusting van uw auto.

^[3] 235/45 R18 is niet goedgekeurd voor auto's met 19 inch remschijven. Informeer bij de Volvo-dealer naar de uitrusting van uw auto.

De inhoud van deze handleiding geeft de status van de gebruikershandleiding weer op het moment van drukken en is mogelijk niet volledig geldig in toekomstige gevallen. Raadpleeg voor meer informatie de eerste pagina voor de volledige disclaimer.

^[4] De 245/35 R20 is alleen goedgekeurd voor auto's die oorspronkelijk zijn verkocht met banden van 20 inch gecombineerd met een sportchassis. Informeer bij de Volvo-dealer naar de uitrusting van uw auto.

19.4.3. Minimaal toelaatbare lastindex en snelheidsklassen voor banden

In de onderstaande tabel staan de minimaal toelaatbare lastindex (LI) en snelheidsklasse (SS) voor banden.

Motor	Minimaal toelaatbare lastindex (LI) ^[1]	Minimaal toelaatbare snelheidsklasse (SS) ^[2]
B4 (B420T5)	95	H (W ^[3])
B5 (B420T11)	95	H (W ^[3])
B5 AWD (B420T10)	95	H (W ^[3])

^[1] De lastindex van de band dient groter dan of minimaal gelijk te zijn aan de tabelwaarde.

^[2] De snelheidsklasse van de band dient groter dan of minimaal gelijk te zijn aan de tabelwaarde.

^[3] Geldt voor 245/35R20.

19.5. Typeaanduidingen

Op de stickers in en op de auto staan gegevens als chassisnummer, typeaanduiding, lakcode et cetera.

Positie van stickers en plaatjes

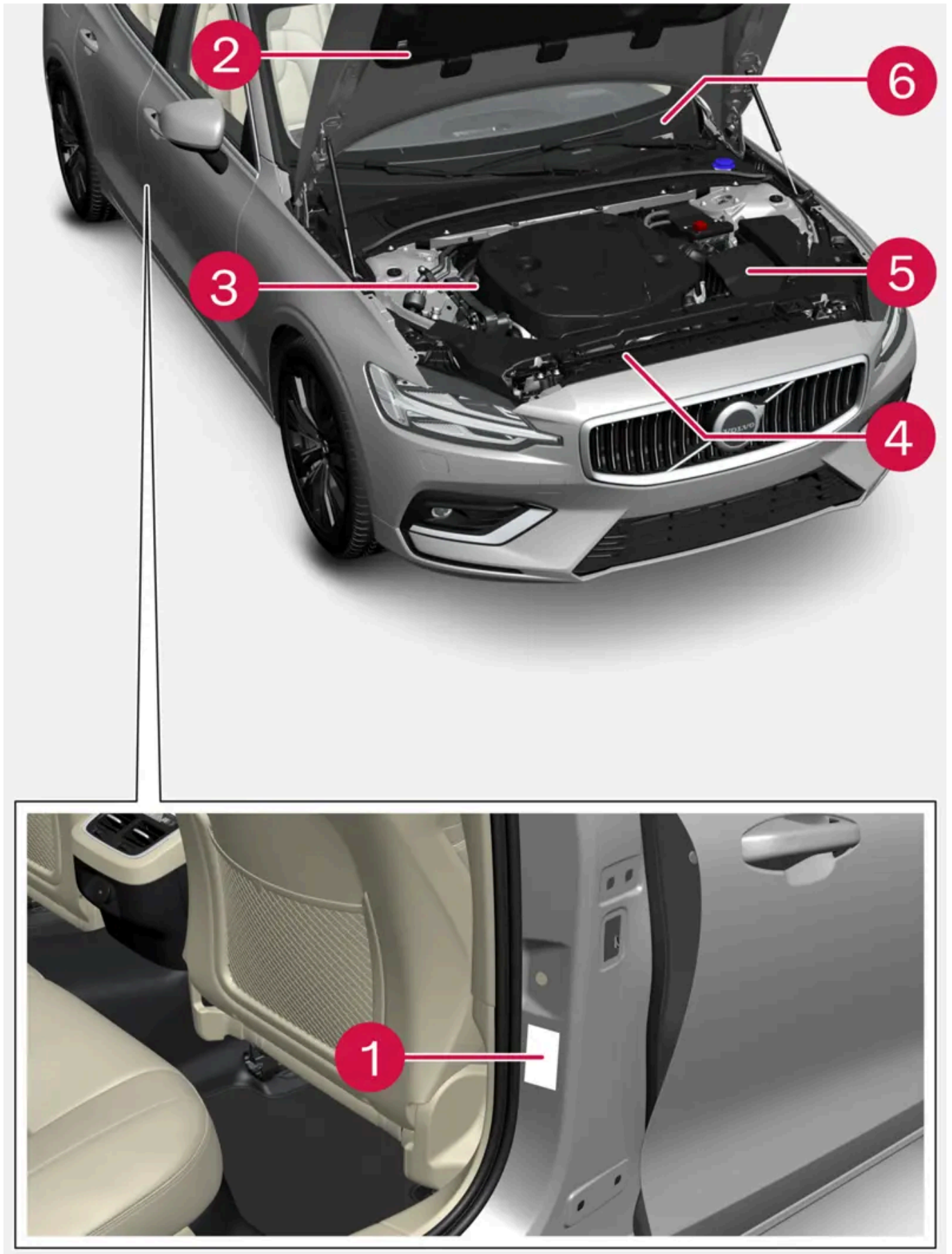

De afbeelding is schematisch, zodat er afhankelijk van markt en model afwijkingen mogelijk zijn.

Wanneer u contact opneemt met de Volvo-dealer of vervangende onderdelen of accessoires wilt bestellen, kan het handig zijn om de typeaanduiding, het chassisnummer en de motorcode bij de hand te hebben.



1 Sticker voor typeaanduiding, chassisnummer, maximaal toelaatbaar gewicht, kleurcode voor lakwerk en typegoedkeuringsnummer. De sticker zit op de portierstijl en wordt bij het openen van het rechter achterportier zichtbaar.



2 Sticker voor het A/C-systeem voor auto's met koudemiddel R1234yf. De sticker zit aan de onderkant van de motorkap.



3 Sticker voor motorcode en serienummer van de motor. Voor bepaalde motoralternatieven is er geen sticker. Dan kan de ingegraveerde motorcode direct op de motor worden afgelezen.



4 Sticker voor motorolie.



5 Sticker voor typeaanduiding en serienummer van de versnellingsbak.



6 Sticker voor het identificatienummer van de auto – VIN (Vehicle Identification Number). De sticker zit linksboven op het instrumentenpaneel en is zichtbaar via de voorruit.

De typegoedkeuring van de auto bevat meer informatie over de auto.

i N.b.

De in de gebruikershandleiding afgebeelde stickers hoeven niet per definitie overeen te komen met de stickers die in of op uw auto aanwezig zijn. De afbeeldingen zijn alleen bedoeld om aan te geven hoe de stickers er in grote lijnen uitzien en waar ze ongeveer zitten. Op de stickers van de auto vindt u de informatie die op uw auto van toepassing is.





19.6. Brandstofverbruik/stroomverbruik en CO₂-uitstoot

De informatie in de onderstaande tabellen is conform WLTP (Worldwide Harmonized Light-Duty Vehicles Test Procedure), een internationale testmethode voor voertuigen.

Het brandstofverbruik van een auto wordt gemeten in liter per 100 km en de uitstoot van kooldioxide (CO₂) in gram CO₂ per km.

Uitleg	
	Stadsverkeer (langzaam)
	Rijden in buitenwijk (medium)
	Rijden buiten bebouwde kom (snel)
	Rijden op snelweg (zeer snel)

De inhoud van deze handleiding geeft de status van de gebruikershandleiding weer op het moment van drukken en is mogelijk niet volledig geldig in toekomstige gevallen. Raadpleeg voor meer informatie de eerste pagina voor de volledige disclaimer.

	Gecombineerde waarde (combinatierit)
CO ₂	gram CO ₂ /km
	liter/100 km
	Lage waarde
	Hoge waarde

 **N.b.**

Als verbruiks- en emissiegegevens ontbreken in de tabel worden die op een later moment bijgewerkt.

De waarden in de tabel hierboven voor brandstofverbruik en CO₂-uitstoot zijn gebaseerd op specifieke rijcycli (zie hieronder). Afhankelijk van de uitrusting kan het autogewicht toenemen. Net als de belasting van de auto is dit van invloed op het brandstofverbruik en de CO₂-uitstoot. Conform de WLTP krijgt iedere auto unieke waarden voor brandstofverbruik en CO₂-uitstoot, afhankelijk van de uitrusting van de auto. Deze waarden liggen tussen de lage en de hoge waarde in de bovenstaande tabel. In veel landen kunt u de unieke waarden voor het brandstofverbruik en de CO₂-uitstoot van uw auto vinden in het kentekenbewijs van de auto.

Er zijn meerdere factoren te bedenken voor een verhoogd brandstofverbruik ten opzichte van de tabelwaarden. Bijvoorbeeld:

- Als de auto wordt uitgerust met extra accessoires die het gewicht of de luchtweerstand van de auto verhogen.
- Uw rijstijl.
- De grotere rolweerstand als u kiest voor andere wielen dan de standaardwielen op de basisuitvoering van het model.
- De grotere luchtweerstand bij hogere snelheden.
- De brandstofkwaliteit, de weg- en verkeersomstandigheden, de weersgesteldheid en de staat van de auto.

Een combinatie van de hier genoemde voorbeelden kan een aanzienlijk hoger verbruik opleveren.

Er zijn grote afwijkingen in het brandstofverbruik mogelijk ten opzichte van de rijcyclusprofielen (zie hieronder) die gehanteerd worden bij certificering van de auto en waarop de verbruikscijfers in de tabel gebaseerd zijn. Raadpleeg voor meer informatie de richtlijnen waar eerder aan gerefereerd werd.

 **N.b.**

Extreme weersomstandigheden, gebruik van aan aanhangwagens of ritten op grote hoogte zijn, in combinatie met een slechtere brandstofkwaliteit dan aanbevolen, factoren die het brandstofverbruik aanzienlijk kunnen doen toenemen.

WLTP-norm

De WLTP-norm (Worldwide Harmonised Light-Duty Vehicles Test Procedure) is een norm voor het berekenen van verbruikswaarden in de auto. De WLTP-norm staat voor de gemiddelde rijomstandigheden voor normaal rijden. Anders dan de eerdere

De inhoud van deze handleiding geeft de status van de gebruikershandleiding weer op het moment van drukken en is mogelijk niet volledig geldig in toekomstige gevallen. Raadpleeg voor meer informatie de eerste pagina voor de volledige disclaimer.

norm (NEDC) houdt de WLTP rekening met meer gevarieerde verkeerssituaties en snelheden, maar ook met uitrusting en gewichtsklassen. Optionele uitrusting die van invloed is op het verbruik is uitgeschakeld tijdens het testen. Denk hierbij bijvoorbeeld aan airconditioning, stoelverwarming enz. De nieuwe norm moet meer realistische cijfers opleveren als het gaat om brandstofverbruik, kooldioxide en uitstoot. De waarden zijn bedoeld om verschillende auto's met elkaar te kunnen vergelijken en niet als weergave van uw specifieke normale verbruik.

Rijcyclusprofielen

Met een rijcyclus wordt een reëel gemiddeld gebruik van de auto gesimuleerd. De norm gaat uit van vier verschillende rijcyclusprofielen. Dit zijn:

- **Rijden in stad** – langzaam rijden
- **Rijden in buitenwijk** – medium snel rijden
- **Rijden buiten bebouwde kom** – snel rijden
- **Rijden op snelweg** – zeer snel rijden.

Iedere rijcyclus wordt bepaald door verschillende omstandigheden, zoals bijv. snelheid, tijd en afgelegde afstand.

De officiële waarde voor combinatierit, die in de tabel staat, is zoals wettelijk bepaald werd een combinatie van de resultaten van de vier rijcycli.

Om de kooldioxide-emissie (CO₂-uitstoot) tijdens de vier rijcycli te berekenen, worden de uitlaatgassen opgevangen. Deze worden vervolgens geanalyseerd en leiden tot de gespecificeerde waarde voor de CO₂-uitstoot.